

# CANVAC

## Q CLEAN

### CANVAC Q CLEAN R200/250

Robotdammsugare  
Robot vacuum cleaner



SE	Bruksanvisning	.....	s 2
GB	User manual	.....	s 22
DK	Manual	.....	Manual på dansk er på <a href="http://www.canvac.se/dk">www.canvac.se/dk</a>
NO	Bruksanvisning	.....	Manual på norsk er på <a href="http://www.canvac.se/no">www.canvac.se/no</a>
FI	Manuaalinen	.....	Käsikirja saatavilla suomeksi osoitteessa <a href="http://www.canvac.se/fi">www.canvac.se/fi</a>

Läs bruksanvisningen noga innan du tar produkten i bruk. Spara bruksanvisningen för framtida bruk.  
Before using this product, please read the user manual carefully. Save the user manual for future reference.

# GRATULERAR TILL DIN NYA CANVAC Q CLEAN R200/250 ROBOTDAMMSUGARE!

## INNEHÅLL

<b>Säkerhetsinstruktioner</b> .....	<b>3</b>
<b>Produktegenskaper</b> .....	<b>4</b>
<b>Produktens delar</b> .....	<b>5</b>
Huvudenhet och tillbehör.....	5
Robotdammsugarens uppbyggnad.....	6
Laddstation och rumsavgränsare.....	7
<b>Användning av produkten</b> .....	<b>8</b>
Kom-igång.....	8
Batteriladdning.....	8
Clean-knappens funktioner.....	9
Fjärrkontroll.....	10
Start/Standby/Viloläge.....	12
Programering av städtid.....	13
Städprogram.....	14
Användning av rumsavgränsare.....	15
<b>Underhåll av produkten</b> .....	<b>16</b>
Rengöring av sidoborstar.....	16
Rengöring av dammbehållare och filter.....	16
Rengöring av hjul, sensorer och insugsöppning.....	17
Mopptillsats (Canvac QClean R250).....	17
Byte av batteri.....	17
<b>Felsökning</b> .....	<b>18</b>
Felsökningstabell.....	18
<b>Teknisk information</b> .....	<b>19</b>

# SÄKERHETSINSTRUKTIONER

**Innan du använder denna produkt, läs nedanstående säkerhetsinstruktioner och vidta alla normala försiktighetsåtgärder.**

- Läs denna bruksanvisning noggrant och fullständigt innan du använder produkten.
- Spara denna bruksanvisning.
- Eventuella åtgärder som inte motsvarar vad som beskrivs i denna bruksanvisning kan leda till skador på människor eller produkten.

## **WARNING!**

1. Endast behörig tekniker får demontera produkten.
2. Använd endast medföljande nätadapter. Andra adapterar kan orsaka elektriska stötar, brand eller skador på produkten.
3. Vidrör inte matningskabeln, stickkontakten eller nätadaptern med våta händer.
4. Låt inte kläder eller kroppsdelar dras in i produktens hjul.
5. Låt inte produkten komma nära cigarettändare, tändstickor eller annat brandfarligt material.
6. Om produkten behöver rengöras, vänta tills laddningen är avslutad.
7. Böj inte matningskabeln överdrivet och belasta den inte med tunga eller vassa föremål.
8. Denna produkt får endast användas inomhus.
9. Sitt inte på produkten och ställ inga föremål på den.
10. Använd inte denna produkt i våt eller fuktig miljö (alla miljöer där vätskor förekommer).
11. Före användning, ta bort alla ömtåliga föremål samt sladdar, kläder, papper, textilier etc. som kan fastna i produkten.
12. Placera inte produkten där den lätt kan falla (på bord, stolar etc.).
13. Stäng av strömbrytaren när du inte behöver använda produkten under en längre tid.
14. Före användning, kontrollera att nätadaptern är korrekt ansluten till nätuttaget och laddstationen.
15. För att undvika att någon snubblar, informera alla människor i huset när produkten arbetar.
16. Produkten kan ha svårigheter att passera trösklar högre än 10 mm.
17. Använd denna produkt i temperaturer från 0 °C till 40 °C och utsätt den inte för miljöer med hög temperatur.
18. Produkten måste vara skild från elnätet när batteriet avlägsnas.
19. Batteriet måste avlägsnas från produkten innan den kasseras.
20. Batteriet ska lämnas på godkänt insamlingsställe när det är kasserat.
21. Produkten ska lämnas till godkänt insamlingsställe när den är kasserad.



## PRODUKTEGENSKAPER

**Du har just blivit ägare till en effektiv och lättskött produkt med många smarta funktioner:**

### **Kraftfullt sug istället för roterande borste**

Canvac QClean R200/250 har ett effektivt sugmunstycke i mitten istället för en roterande borste som lätt kan trassla in sig och fastna. Med de båda sidoborstarna och sugfunktionen når den effektivt in i alla hörn. Detta gör att även de minsta dammpartiklarna sugs upp!

### **Intelligent anpassning av sugkraft**

Produkten anpassar automatiskt sin sugkraft till olika golvytor. Detta gör inte bara rengöringen effektivare utan ökar också driftstiden med över 30%!

### **Moppfunktion (Canvac QClean R250)**

Din nya robotdammsugare har också en moppfunktion – fäst den specialdesignade dammabsorberande mopptillsatsen på maskinens undersida, så torkar den automatiskt av golvet under drift.

### **Enkel hantering med en "touch"**

Starta ett städprogram genom att trycka på touch-knapparna på enheten. Snabbstart – tryck CLEAN två gånger. För att starta städprogrammen genom fjärrkontrollen – tryck ON/OFF två gånger för att starta enheten.



### **Smart dammbehållare**

Inga påsar behövs, bara lyft ur och töm behållaren.

### **Robust konstruktion**

Enheten har en robust konstruktion med stora fjädrande hjul som klarar de flesta hinder.

### **Tar sig in under låga möbler – bara 80 mm hög**

### **Städprogram**

Automatiskt  
Punktstädning  
Tidsinställd städning  
Kantstädning  
S-städning

Se mer ingående om städprogrammen på sid 14.

# PRODUKTENS DELAR

## HUVUDENHET OCH TILLBEHÖR

Nr.	Beskrivning	Antal
1	Huvudenhet	1
2	Laddstation	1
3	Fjärrkontroll (inkl. batteri)	1
4	Rumsavgränsare	1*
5	Rengöringsverktyg	1
6	Extra sidoborstar	2
7	Bruksanvisning	1
8	Extra HEPA-filter	1
9	Mopptillsats	1*
10	Nätadapter	1

\*Gäller Canvac QClean R250

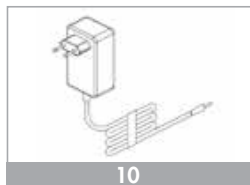
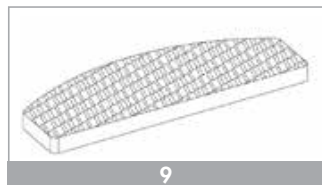
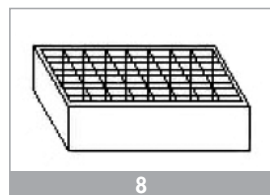
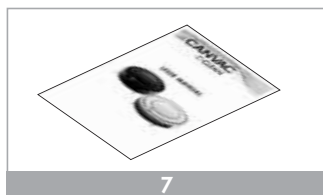

**ROBOTDAMMSUGARENS UPPBYGGNAD**

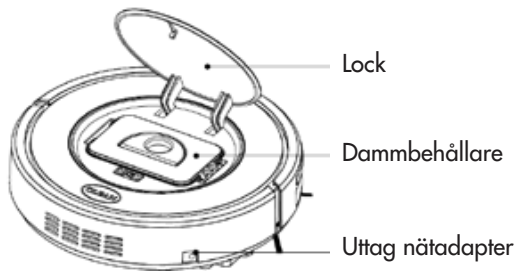
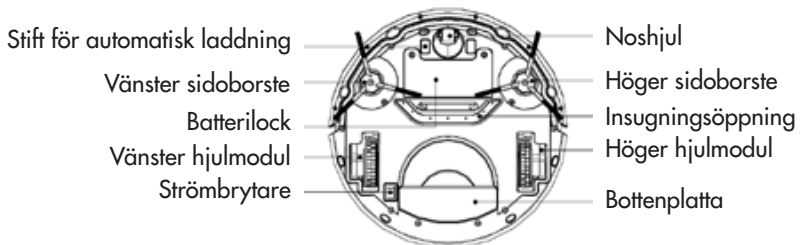
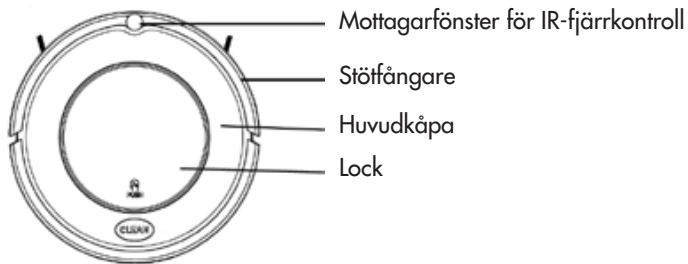

## LADDSTATION OCH RUMSAVGRÄNSARE

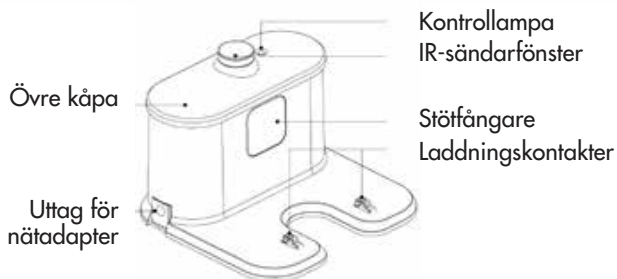

Gäller Canvac QClean R250

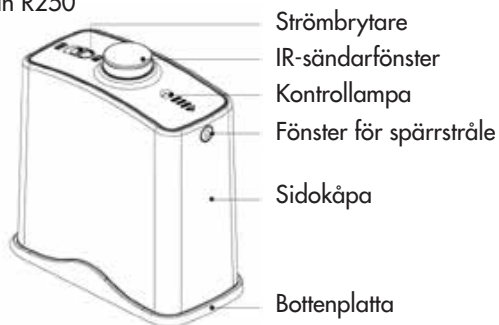

## INSTALLATION AV BATTERIER I RUMSAVGRÄNSAREN



1. Lyft av locket på rumsavgränsaren.



2. Sätt i två R20/D-batterier i rumsavgränsaren.



3. För in locket klackar i motsvarande urtag och pressa ner locket tills det går i lås med ett klick.

*Obs! Om enheten inte används under en längre tid – ta ur batterierna!*

## ANVÄNDNING AV PRODUKTEN

### KOM-IGÅNG

#### Batteriladdning

##### A. Laddstationens placering

Placera laddstationen mot en vägg och se till att det inte finns några hinder inom 1 meter åt vardera sidan och ca 2 meter framför laddstationen.

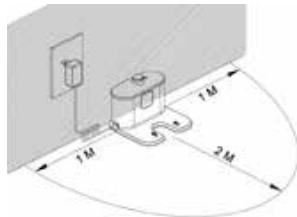

##### B. Slå på strömbrytaren på robotdammsugarens undersida

Displayen kommer då att börja lysa blått, vilket indikerar att roboten är i standbyläge.

##### C. Ladda på något av följande sätt:

- Koppla laddkabeln till robotens ladduttag och anslut laddaren till nätuttaget.
- Tryck på HOME-knappen på fjärrkontrollen, så uppsöker roboten automatiskt laddstationen.

Fig a



Fig b

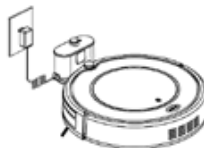

*Obs! Under laddning skiftar CLEAN-knappen i rött. Vid full laddning piper robotdammsugaren 5 gånger och CLEAN-knappen lyser blått.*

#### För optimal batterilivslängd:

**OBS! A. Ladda i 12 timmar innan du använder roboten första gången.**

B. Ladda så snart roboten indikerar laddningsbehov.

C. Om roboten inte ska användas under en längre tid: Ladda batteriet fullt, stäng av strömbrytaren och förvara roboten på en torr och sval plats.

#### Starta robotdammsugaren

1. Slå på strömbrytaren på maskinens undersida. CLEAN-knappen lyser blått.

2. Tryck på CLEAN-knappen på maskinen eller ON/OFF-knappen på fjärrkontrollen så börjar robotdammsugaren städa. Roboten piper tre gånger och CLEAN-knappen skiftar i blått.

*Obs! Om roboten är i viloläge: Tryck två gånger på CLEAN-knappen för att först väcka roboten och sedan starta städningen.*



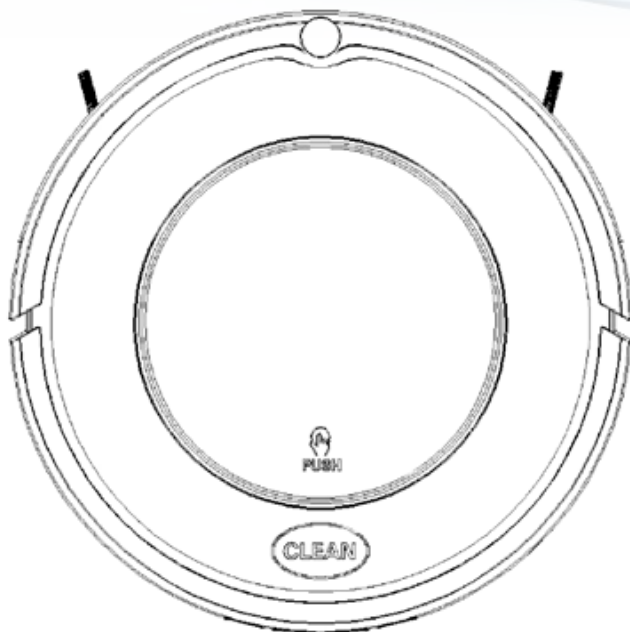

## CLEAN-KNAPPENS SIGNALER

- A. Slå på roboten med strömbrytaren undertill. CLEAN-knappen tänds i blått.
- B. Tryck på CLEAN-knappen. Robotdammsugaren piper tre gånger medan knappen blinkar. Knappen övergår till fast blått sken och robotdammsugaren börjar städa.
- C. Om något fel uppstått indikeras detta via blinkningar i CLEAN-knappen (se felsökningsavsnittet).
- D. CLEAN-knappen blinkar rött när robotdammsugaren behöver laddas.
- E. Under laddning (i laddstationen eller via laddadapter) skiftar CLEAN-knappen i rött. Vid full laddning piper roboten 5 gånger och CLEAN-knappen övergår till blått sken.
- F. När roboten programmerats för schemalagd städning lyser CLEAN-knappen rosa i två sekunder. Tryck på PLAN på fjärrkontrollen för att kontrollera att roboten är programmerad. om så är fallet byter CLEAN-knappen färg till rosa i två sekunder, om inte sker ingen färgförändring.

## FJÄRRKONTROLL

1. LCD-display
2. Riktningssknappar
3. ON/OFF Ström av/på
4. PLAN Timer
5. HOME Autoladdningsknapp
6. MODE Val av städfunktion
7. CLK Klockinställning
8. SPOT Intensivstädning

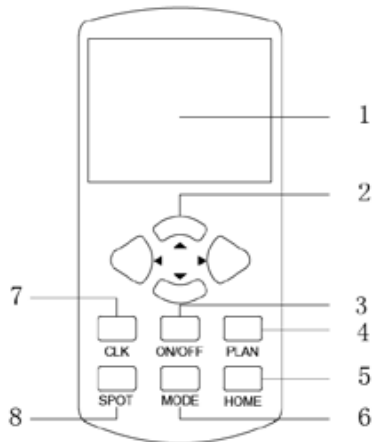

Använd fjärrkontrollen precis som du gör med din TV – slå på roboten och peka mot roboten med fjärrkontrollen för att styra den.

### CLK Klockinställning (7)

Så här ställer du in fjärrkontrollens klocka: tryck på CLK-knappen och stega dig fram med riktningssknapparna för att ställa in rätt tid. Tryck på CLK-knappen en gång till, så sparas den inställda tiden.

### ON/OFF (3)

För att väcka dammsugaren: Tryck på ON/OFF två gånger.  
För att starta dammsugning: Tryck en gång till på ON/OFF.  
Viloläge: Detta sker automatiskt efter ca 10 sekunders överksamhet.

### SPOT Punktstädning (8)

För intensivstädning på stället, tryck på SPOT.

### **MODE Val av städfunktion (6)**

För val av städprogram, tryck på MODE under drift en eller flera gånger tills det program du önskar visas i displayen. 1: Städning i spiralmönster, 2: automatisk städning, 3: kantstädning, 4: städning i S-mönster.

### **PLAN Timer (4)**

Programmering: Tryck på PLAN och följ instruktionerna i programmeringsavsnittet (sid 13). Genom att hålla PLAN intryckt kan du se inställt program i displayen.

### **HOME Autoladdningsknapp (5)**

Automatisk laddning: Tryck på HOME, så uppsöker robotdammsugaren laddstationen automatiskt. Tryck en gång till på HOME eller ON/OFF, så stannar roboten där.

### **Riktningknappar (2)**

Byte av städriktning: Du kan styra robotens städmönster under drift genom att trycka på riktningknapparna.

### **Display (1)**

Visar dina aktuella inställningar.

Fjärrkontrollen drivs av två batterier av typ AAA.

*Obs! Kontrollera först att robotdammsugaren är påslagen med strömbrytaren på dess undersida. Rikta fjärrkontrollen mot robotdammsugaren och styr den med knapparna. Om du använder fjärrkontrollen nära laddstationen kan det hända att den inte uppfattar signaler från robotdammsugaren och därför inte fungerar korrekt.*

## START/STANDBY/VILOLÄGE

### Start

1. Slå på strömbrytaren på maskinens undersida. CLEAN-knappen lyser blått.
2. Tryck på CLEAN-knappen på maskinen eller ON/OFF-knappen på fjärrkontrollen så börjar robotdammsugaren städa. Roboten piper tre gånger och CLEAN-knappen skiftar i blått.

*Obs! Om roboten är i viloläge: Tryck två gånger på CLEAN-knappen för att först väcka roboten och sedan starta städningen.*

### Standby

Tryck på CLEAN på maskinens ovansida eller ON/OFF på fjärrkontrollen för att tillfälligt stoppa städningen.

### Viloläge

Roboten övergår automatiskt i viloläge och CLEAN-knappen slocknar om inget kommando ges på 30 sekunder. Du kan även manuellt ställa maskinen i viloläge genom att hålla på CLEAN-knappen i två sekunder (eller hålla ON/OFF-knappen på fjärrkontrollen intryckt i två sekunder).

*Obs! Om roboten inte ska användas under en längre tid ska den stängas av med strömbrytaren på undersidan.*

## PROGRAMMERING AV STÄDTID

Du kan programmera din robotsdammsugare att städa vid en bestämd tidpunkt varje dag. När du programmerar städtid via fjärrkontrollen ställer du in en fördröjning i förhållande till robotdammsugarens klockinställning, dvs inte den exakta tidpunkten.

Exempel: Fjärrkontrollen visar 09:00, du vill att roboten ska börja städa kl 10:30 varje dag. Då ställer du via fjärrkontrollen in 1:30.

*Obs!*

*A. Roboten städar dagligen vid den inprogrammerade tiden så länge strömbrytaren på under sidan inte stängs av.*

*B. Programmering av städtid kan inte göras medan robotens batterier laddas.*

### Så här programmerar du robotdammsugaren med fjärrkontrollen:

A. Se först till att robotdammsugaren är i standbyläge och kan ta emot programmeringen, genom att trycka på CLEAN på maskinen eller ON/OFF på fjärrkontrollen.

B. Håll PLAN-knappen intryckt tills displayen blinkar 00:00.

C. Använd riktningknapparna UPP respektive NED för att ställa in tiden.

D. Använd riktningknapparna VÄNSTER respektive HÖGER för att skifta mellan timma och minut.

E. När rätt tid visas, tryck på ON/OFF för att spara programmeringen. Roboten piper en gång för att bekräfta och CLEAN-knappen lyser rosa under två sekunder.

F. Nollställ programmeringen genom att trycka på ON/OFF igen. Roboten piper två gånger och CLEAN-knappen lyser blått.

G. Håll PLAN-knappen intryckt tills displayen går ur programmeringsläget.

H. Genom att trycka på PLAN-knappen kan du kontrollera om roboten redan är programmerad. Om så är fallet lyser robotens CLEAN-knapp rosa i två sekunder, om så inte är fallet piper roboten en gång men CLEAN-knappen skiftar inte färg.

## STÄDPROGRAM

### Automatisk städning

I detta läge städar robotdammsugaren rummet automatiskt och anpassar sitt städ-mönster till omgivningarna. Detta läge är i de flesta fall det enda du behöver använda. Tryck på ON/OFF på fjärrkontrollen eller CLEAN på maskinens ovansida för att starta automatisk städning.

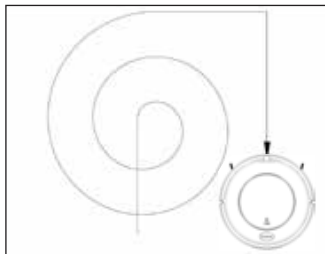

### Punktstädning

Robotdammsugaren aktiverar själv intensivstädningsläget om den upptäcker en extra nedsmutsad yta, men du kan även aktivera det själv för att städa en sådan yta genom att trycka på SPOT-knappen.

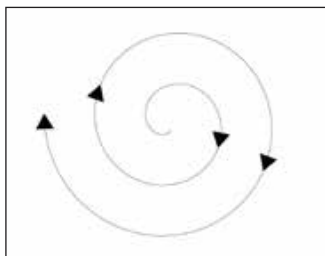

### Tidsinställd städning

När städningen är programmerad vid en viss tid kommer robotdammsugaren att lämna laddstationen och börja städa vid programmerad tidpunkt.

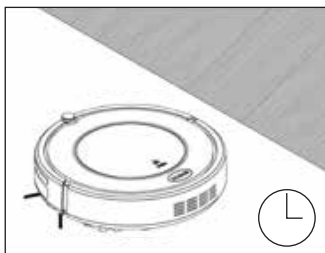

### Kantstädning (Kan endast aktiveras via fjärrkontrollen)

När robotdammsugaren är i arbetsläge, tryck på MODE för att välja läge 3 för kantstädning. Robotdammsugaren följer då i första hand kanter i rummet.

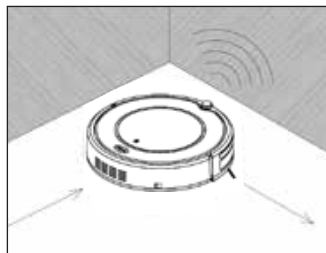

### Städning i S-mönster (Kan endast aktiveras via fjärrkontrollen)

När robotdammsugaren är i arbetsläge, tryck på MODE för att välja läge 4 för städning i S-mönster.

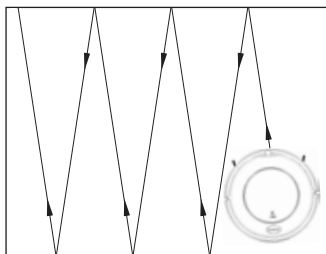

### Användning av rumsavgränsare

Rumsavgränsaren används för att hindra robotdammsugaren att gå utanför det eller de rum du vill att den ska arbeta i. Den sänder ut en infraröd stråle som når ca 3 meter. Placera rumsavgränsaren vid en dörröppning för bästa funktion. Sätt i batterier, slå på strömbrytaren och placera rumsavgränsaren på önskad plats. Stäng av strömmen när den inte används.

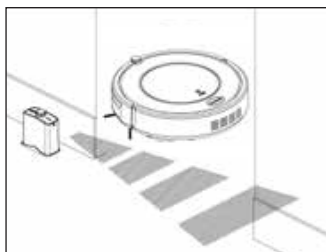

*Obs! Placera rumsavgränsaren med märkningen  vänd mot den linje du vill hindra robotdammsugaren från att passera.*







## UNDERHÅLL AV PRODUKTEN

### RENGÖRING AV SIDOBORSTARNA

- Kontrollera att borstarna inte är skadade eller att främmande föremål har fastnat i dem.
- Rengör borstarna med en trasa eller liknande.
- Har borstarna blivit lätt deformerade – doppa dem i varmt vatten i fem sekunder, så återtar de sin ursprungliga form.
- Byt ut borstarna om de är skadade.

### RENGÖRING AV DAMMBEHÅLLARE OCH FILTER

Töm och rengör dammbehållaren enligt nedan vid behov.

 <p>1. Tryck på PUSH för att öppna locket.</p>	 <p>2. Lyft ur dammbehållaren.</p>	
 <p>3. Ta ur HEPA-filtret.</p>	 <p>4. Öppna dammbehållarens lock och ta ur primärfiltret.</p>	 <p>5. Töm dammbehållaren.</p>
 <p>6. Tvätta dammbehållaren och primärfiltret. Rengör HEPA-filtret med borsten.</p>	 <p>7. Sätt tillbaka primärfiltret i dammbehållaren när den torkat. Montera därefter HEPA-filtret.</p>	

#### Obs!

Kontrollera att inga främmande föremål fastnat i sugöppningen.

HEPA-filtret bör tvättas efter 15-30 dagars användning. Filtrets livslängd är ca 6 månader.

Sätt tillbaka filtren först när de torkat helt. Torka inte filtren i direkt solljus.

Dammbehållare, borstar och filter finns som att få som reservdelar.



## RENGÖRING AV HJUL OCH SENSORER (1)

Torka av alla sensorer och hjul med en mjuk torr trasa eller liknande.

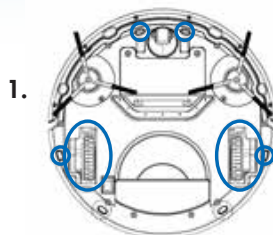

## RENGÖRING AV LADDSTATIONENS POLER (2)

Avlägsna laddstationens nätadapter innan rengöring. Torka av polerna med en mjuk torr trasa eller liknande.



## RENGÖRING AV SUGÖPPNINGEN OCH DAMMSENSORN (3)

Torka av ytorna med en mjuk torr trasa eller liknande.



## MOPPTILLSATS (4) (Gäller Canvac Q Clean R250)

Fäst den självhäftande mopptillsatsen på robotdamm-sugarens undersida som visas i figuren. När den blivit smutsig kan den enkelt bytas ut (finns hos din Canvac-återförsäljare).

*Obs! Akta sensorerna för fukt och lösningsmedel – våttorka inte!*

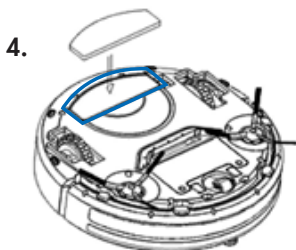

## BYTE AV BATTERI (5)

- Säkerställ att robotdamm-sugaren inte är ansluten till laddaren.
- Stäng av robotdamm-sugarens strömbrytare.
- Lossa skruvarna (2 st) på batteriluckan (se figur).
- Lyft ur batteriet och lossa kontakten.

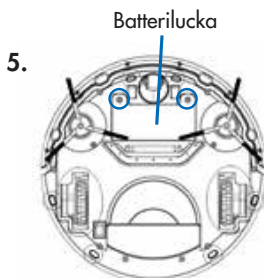

## FELSÖKNING

	Problem	Felkälla	Lösning
1	Robotens slutar städa men CLEAN-knappen lyser blått	Robotens har lyfts upp	Ställ tillbaka roboten på golvet och starta om
2	CLEAN-knappen lyser blå när strömmen är påslagen	Sensorfel	Rengör sensorer
3	Robotens byter inte riktning när den stöter på ett hinder	Fel på stötfångarsensor	Avlägsna eventuella främmande föremål som kan ha fastnat i stötfångaren
4	Robotens piper och indikatorn blinkar rött under laddning	Strömbrytaren ej påslagen	Slå på strömbrytaren
5	Indikatorlampan lyser med fast rött sken	Full dammbehållare eller blockerad sugöppning	Rengör sugöppningen och/eller töm dammbehållaren
6	Indikatorn blinkar rött	Låg laddningsnivå	Ladda batteriet fullt
7	Robotens slutar plötsligt städa och indikatorn blinkar blått	Överbelastning på hjul eller sidoborstar, stötfångarsensor fastnat	Avlägsna ev föremål som fastnat runt hjul eller borstar, kontrollera stötfångarens funktion, omstarta sedan roboten.

Om åtgärder enligt ovan inte hjälper:

- A. Starta om robotdammsugaren genom att slå av och på strömbrytaren.
- B. Om detta inte hjälper, kontakta serviceverkstad.

### Solljus

Produkten använder sig av IR-sensorer för att navigera under dammsugningen. Dessa sensorer kan störas av infallande solljus, vilket kan försvåra robotdammsugarens navigering. Begränsa därför om möjligt solljuset i rummet.

# TEKNISK INFORMATION

CANVAC QCLEAN R200/R250	
Diameter	300 mm
Höjd	80 mm
Vikt	3,0 kg
Matningsspänning	14,4 V
Batteridata	NiMH 1500mAh
Dammbehållarens volym	0,4 l
Laddningssätt	Automatisk laddning/Manuell laddning
Driftläge	Auto, Punkt, Kant, S-städ, Timer
Laddningstid	Ca 200-300 min
Funktionstid	90 min vid max effekt
Knapptyp på huvudenhet	Pekfunktionen (LED-display)

## EG-FÖRSÄKRAN OM ÖVERENSSTÄMMELSE

Undertecknad representerar tillverkarens representant

Namn:	Canvac AS		
Adress:	Förödögatan 32, 542 35 Mariestad		
Telefon:	0501-399000	Telefax:	0501-399090

Jämnad försäkras att produkt

produkt:	Robotdammsugare
varumärke/tillverkare:	Canvac
modell:	QCLEAN R200, R250, R400, R450 (X550, KK8)

Överensstämmer med bestämmelserna i följande

Referens nr	Titel
2006/95/EG	Lägsämningsdirektivet (LVD)
2004/108/EG	EMC Direktivet Electromagnetic Compatibility
2011/65/EU	RoHS

Referenser till harmoniserade standarder eller tekniska specifikationer som tillämpas för denna EG-försäkran om överensstämmelse eller delar där:

EN 60335-1:2012
EN 60335-2-2:AF1:2012
EN 62233:2008
EN 50014-1/A2:2011
EN 50014-2/A2:2008
EN 61000-3-2/A2:2009
EN 61000-3-3:2008

Mariestad 2014-01-02

plats datum



signatur

Niklas Lind, VD

(namn och befattning av behörig undertecknare)

- de sista två siffrorna i det året då materialet försägs med CE-märke:

14





# CONGRATULATIONS ON YOUR NEW CANVAC QCLEAN R200/250 ROBOT VACUUM CLEANER!

## CONTENTS

<b>Safety instructions</b> .....	<b>23</b>
<b>Product features</b> .....	<b>24</b>
<b>Components</b> .....	<b>25</b>
Main unit and accessories.....	25
Design.....	26
Charging station and room limiter.....	27
<b>Using the product</b> .....	<b>28</b>
Getting started.....	28
Battery charging.....	28
The CLEAN button's functions.....	29
Remote control.....	30
Start/standby/sleep mode.....	32
Programming cleaning time.....	33
Cleaning programmes.....	34
Using the room limiter.....	35
<b>Maintaining the product</b> .....	<b>36</b>
Cleaning the side brushes.....	36
Cleaning the wheels, sensors and suction opening.....	36
Rengöring av hjul, sensorer och insugsöppning.....	37
Easy-fit mop (Canvac QClean R250).....	37
Replacing the battery.....	37
<b>Troubleshooting</b> .....	<b>38</b>
Troubleshooting.....	38
<b>Technical data</b> .....	<b>39</b>

# SAFETY INSTRUCTIONS

**Before you use this product, please read the safety instructions below and take all the usual precautions.**

- Read this user manual carefully and completely before you use the product.
- Save this user manual.
- Any use or actions that do not correspond to what is set out in this user manual may lead to damage or injury.

## WARNING!

1. Only qualified technicians may dismantle this product.
2. Use only the accompanying mains adapter. Other adapters may result in electric shocks, fire or damage to the product.
3. Do not touch the power supply cable, plug or mains adapter with wet hands.
4. Do not let clothes or any part of the body get drawn into the product's wheels.
5. Do not let the product come near cigarette ends, matches or other flammable materials.
6. If the product needs cleaning, wait until charging has finished.
7. Do not bend the power supply cable excessively and/or subject it to heavy or sharp loads/objects.
8. This product may be used indoors only.
9. Do not sit on the product and do not place any objects on it.
10. Do not use this product in wet or damp environments (any environment where liquids are present).
11. Before use, remove all delicate objects, electrical leads, clothes, pieces of paper, textiles, etc. that can get caught in the product.
12. Do not put the product where it can easily fall (e.g. on tables, chairs, etc.).
13. When you do not need to use the product for a long time, put the power switch into the OFF position.
14. Before use, check that the mains adapter is connected correctly to the mains socket and the charging station.
15. To avoid anyone tripping over it, inform all those concerned when the product is in active use.
16. The product can find it difficult to cross thresholds higher than 10 mm.
17. Use the product in temperatures from 0°C to 40°C. Do not expose it to environments where the temperature is high.
18. When removing the battery, the product must be disconnected from the mains.
19. Before disposing of the product, the battery must be removed.
20. The battery must be disposed of via an approved facility.
21. The product must be disposed of via an approved facility.



## PRODUCT FEATURES

**You are now the owner of an efficient and easy-to-maintain product that has many clever functions!**

### **Powerful suction instead of a rotating brush**

Instead of a rotating brush that can easily clog and jam, the Canvac QClean R200/250 has an efficient suction nozzle located centrally in its base. Thanks to this and the two side brushes, every corner is taken care of and even the smallest dust particles are removed!

### **Intelligent regulation of suction**

The product automatically regulates suction to match various floor surfaces. This not only makes cleaning more efficient, it also extends operating time by over 30%!

### **Mop function (Canvac QClean R250)**

Your new robot vacuum cleaner also has a mop function. Fit the specially designed dust-absorbing easy-fit mop to the bottom of the machine. It then automatically mops the floor when it is in use.

### **Simple touch-button operation**

To start a cleaning programme, simply press the unit's touch-buttons. Quick start: press CLEAN twice. To start the cleaning programme via the remote control, press ON/OFF three times. This starts the unit.



### **Clever dust holder**

No bags needed, simply lift the holder out and empty it.

### **Robust design**

The unit is a robust design with large, sprung wheels that can manage most obstacles.

### **Gets in under low furniture**

Only 80mm high.

### **Cleaning programmes**

- Automatic
- Spot cleaning
- Scheduled cleaning
- Edge cleaning
- S-cleaning

For details of the cleaning programmes, please see page 32.



# COMPONENTS

## MAIN UNIT AND ACCESSORIES

No.	Description	Quantity
1	Main unit	1
2	Charging station	1
3	Remote control (including batteries)	1
4	Room limiter	1*
5	Cleaning tool	1
6	Extra side brushes	2
7	User manual	1
8	Extra HEPA filter	1
9	Easy-fit mop	1*
10	Mains adapter	1

\*Canvac QClean R250

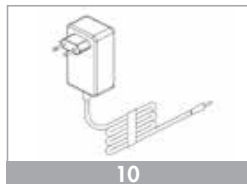
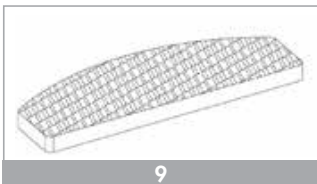
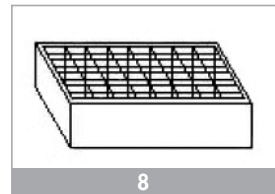
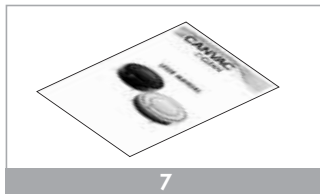

**DESIGN**

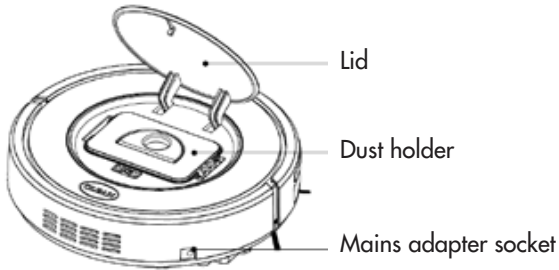
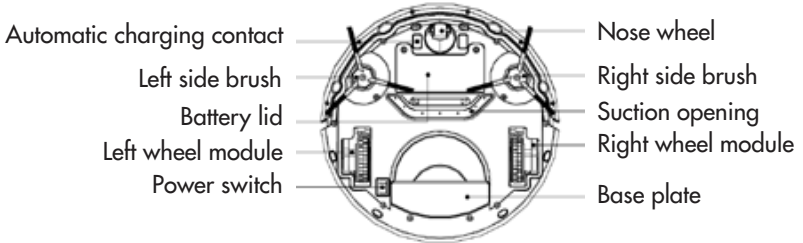
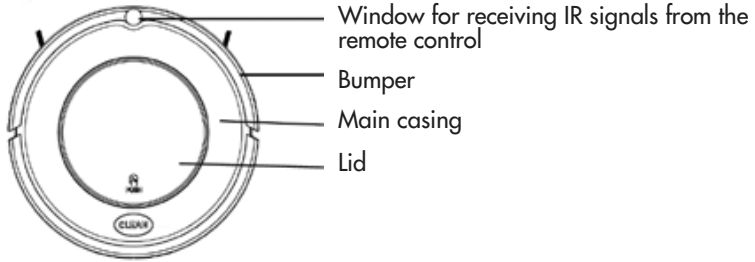

## CHARGING STATION AND ROOM LIMITER

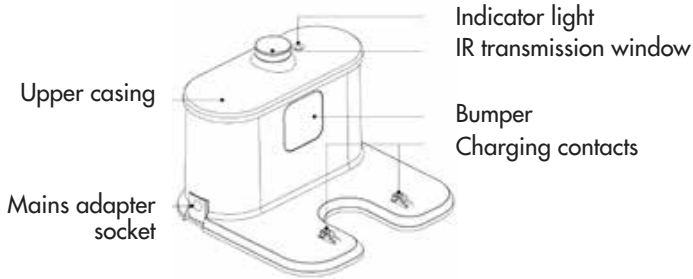

### Canvac QClean R250

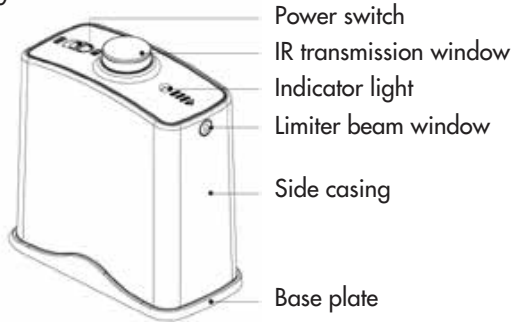

### INSTALLING BATTERIES IN THE ROOM LIMITER



1. Lift the lid off the room limiter.



2. Insert two R20/D batteries into the room limiter.



3. Insert the lid's lugs into the corresponding recesses. Press the lid down until it clicks shut into place.

*NB! If the unit is not to be used for a long time, remove the batteries!*

## USING THE PRODUCT

### GETTING STARTED

#### Battery charging

##### A. Charging station location

Place the charging station against a wall. Ensure that there are no obstacles within 1 metre of either side of the charging station and around 2 metres in front.

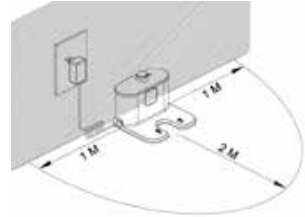

##### B. Put the power switch on the underside of the robot vacuum cleaner into the ON position

This will cause the display to flash, indicating that the robot is in standby mode.

##### C. Charge in one of the following ways

- Connect the charging cable to the robot's charging socket and connect the charger to the mains socket.
- Press the HOME button on the robot or the remote control. The robot then automatically locates the charging station.

Fig a



Fig b

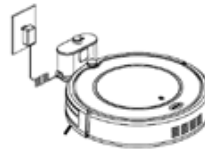

*NB! While charging, the CLEAN button changes illumination to red. When charging is complete, the robot vacuum cleaner beeps 5 times and the CLEAN button shines blue.*

#### For optimum battery life

##### NB! A. Charge for 12 hours before using the robot for the first time.

- Charge the robot as soon as it indicates that charging is necessary.
- If the robot is not to be used for a long time: fully charge the battery, put the power switch into the OFF position and store the robot in a dry and cool place.

#### Starting the robot vacuum cleaner

- Put the power switch on the machine's underside into the ON position. The CLEAN button shines blue.
- Press the CLEAN button on the machine's top or the ON/OFF button on the remote control. The robot vacuum cleaner then starts cleaning. The robot beeps three times and the CLEAN button changes to blue.

*NB! If the robot is in sleep mode: press the CLEAN button twice to first wake the robot and then start cleaning.*

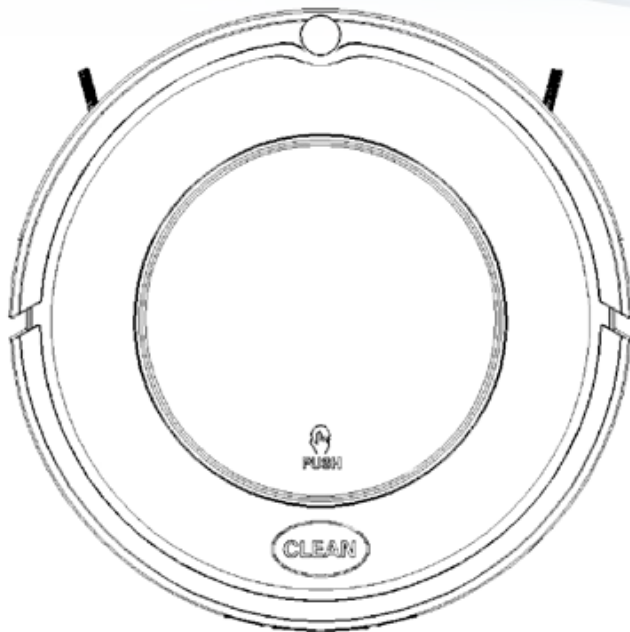

## THE CLEAN BUTTON'S FUNCTIONS/SIGNALS

- A. Turn on the robot (put the power switch on the underside into the ON position). The CLEAN button lights up in blue.
- B. Press the CLEAN button. The robot vacuum cleaner beeps three times while the button is flashing. The button changes to a fixed blue beam and the robot vacuum cleaner starts to clean.
- C. Any fault is indicated by the CLEAN button flashing (see the Troubleshooting section).
- D. The CLEAN button flashes red when the robot vacuum cleaner needs charging.
- E. While charging (in the charging station or via the charging adapter), the CLEAN button changes to red. When charging is complete, the robot beeps 5 times and the CLEAN button changes to blue.
- F. When the robot has been programmed for scheduled cleaning, the CLEAN button shines pink for two seconds. To check whether the robot is programmed, press PLAN on the remote control. If it is, the CLEAN button shines pink for two seconds. If it is not, there is no colour change.

## REMOTE CONTROL

1. Liquid crystal display (LCD)
2. Direction buttons
3. ON/OFF – Power to the robot
4. PLAN – Timer/schedule
5. HOME – Auto-charging button
6. MODE – Selection of cleaning function
7. CLK – Setting the clock
8. SPOT – Deep cleaning

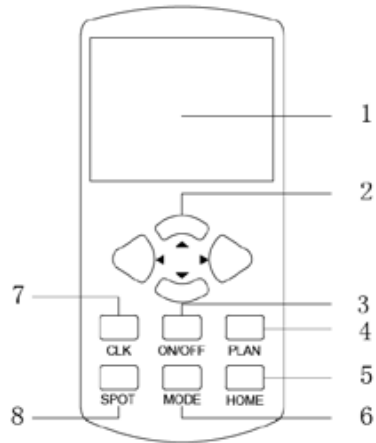

Use the remote control exactly as you do your TV remote control. Switch the robot on and, to control it, point the remote control at the robot.

### CLK – Setting the clock (7)

To set the remote control's clock: press CLK and, using the direction buttons, step forwards to set the correct time. To save the set time, press the CLK button once again.

### ON/OFF (3)

To wake the vacuum cleaner: press ON/OFF twice.

To start vacuum cleaning: press ON/OFF once again.

Sleep mode: the robot goes into sleep mode automatically after 10 seconds of inactivity.

### SPOT – Deep (spot) cleaning (8)

For deep cleaning of a particular area (spot), press SPOT.

### **MODE – Selection of cleaning function (6)**

To select a cleaning programme, press MODE one or more times (until the desired programme is shown in the display) while the robot is working. 1: Spiral pattern cleaning. 2: Automatic cleaning. 3: Edge cleaning. 4: S-pattern cleaning.

### **PLAN – Timer/schedule (4)**

Programming: press PLAN and follow the instructions in the Programming section (pages 12 to 13). To see the set programme in the display, hold the PLAN button down.

### **HOME – Auto-charging button (5)**

Automatic charging: press HOME. The robot vacuum cleaner then locates the charging station automatically. Press HOME (or ON/OFF) once again and the robot stops where it is.

### **Direction buttons (2)**

Changing cleaning direction: while the robot is operating, you can control its cleaning pattern by pressing the direction buttons.

### **Display (1)**

Shows your current settings.

The remote control is powered by two AAA batteries.

*NB! First check that the power switch on the robot's underside is in the ON position. Point the remote control at the robot vacuum cleaner and use the buttons to control it. If the remote control is used near the charging station, there is the risk that the signals from the robot vacuum cleaner will not be correctly understood. This may result in incorrect operation.*

## START/STANDBY/SLEEP MODE

### Start

1. Put the power switch on the machine's underside into the ON position. The CLEAN button shines blue.
2. Press the CLEAN button on the machine's top or the ON/OFF button on the remote control. The robot vacuum cleaner then starts cleaning. The robot beeps three times and the CLEAN button changes to blue.

*NB! If the robot is in sleep mode: once to wake the robot up and once again to start cleaning.*

### Standby

To temporarily stop cleaning, press CLEAN on the machine's top or ON/OFF on the remote control.

### Sleep mode

If no command is sent for 30 seconds, the robot automatically goes into sleep mode and the CLEAN button goes out. Sleep mode can also be set manually by holding the CLEAN button down for two seconds (or holding the ON/OFF button on the remote control down for two seconds).

*NB! If the robot is not to be used for a long time, it should be turned off using the power switch on the underside.*



## PROGRAMMING CLEANING TIME

You can programme your robot vacuum cleaner to clean at a set time every day. When you programme the cleaning time via the remote control, you set a delay in relation to the robot vacuum cleaner's clock setting (i.e. not the point of time itself).

For example: the remote control shows 09:00. You want the robot to start cleaning at 10:30 every day. Set the remote control to 1:30.

**NB!**

*A. Provided that the power switch on the underside has not been put into the OFF position, the robot cleans daily at the programmed time.*

*B. Cleaning time cannot be programmed while the robot's batteries are being charged.*

### How to programme the robot vacuum cleaner using the remote control

A. To first ensure that the robot vacuum cleaner is in standby mode and can be programmed, press CLEAN on the machine or ON/OFF on the remote control.

B. Hold the PLAN button down until the display flashes 00:00.

C. Use the UP and DOWN direction buttons to set the time.

D. Use the LEFT and RIGHT direction buttons to switch between hours and minutes.

E. When the correct time is shown, press ON/OFF to save this programming. The robot beeps once in confirmation and the CLEAN button shines pink for two seconds.

F. Zero the programming by pressing ON/OFF again. The robot beeps twice and the CLEAN button shines blue.

G. Hold the PLAN button down until the display exits the programming mode.

H. By pressing the PLAN button, you can check whether the robot is already programmed. If it is, the robot's CLEAN button shines pink for two seconds. If it is not, the robot beeps once and the CLEAN button does not change colour.

## CLEANING PROGRAMMES

### Automatic cleaning

In this mode, the robot vacuum cleaner cleans the room automatically and adapts its cleaning pattern to the surroundings. In most cases, this is the only mode you need to use. To start automatic cleaning, press ON/OFF on the remote control or CLEAN on the machine's top.

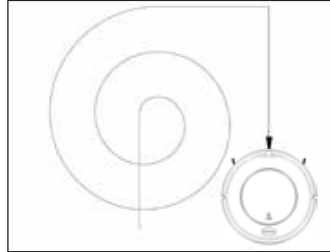

### Spot cleaning

If it detects a particularly dirty area, the robot vacuum cleaner starts the deep cleaning mode itself. However, by pressing the SPOT button, cleaning of such an area can also be started manually.

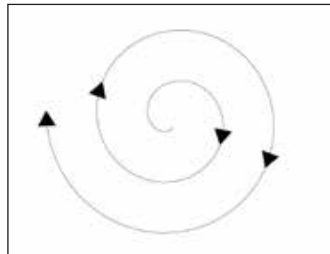

### Scheduled cleaning

When cleaning is programmed to a schedule, the robot vacuum cleaner leaves the charging station and starts cleaning at the programmed time.

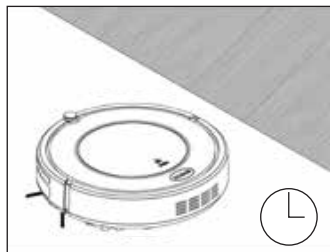

### Edge cleaning (Can only be activated via the remote control.)

When the robot vacuum cleaner is in operating mode, press MODE and select mode 3 for edge cleaning. The robot vacuum cleaner then primarily follows the edges of the room.

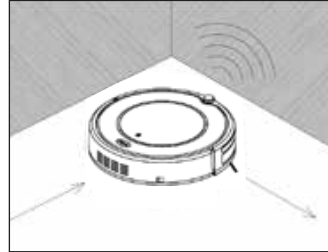

### S-pattern cleaning (Can only be activated via the remote control.)

When the robot vacuum cleaner is in operating mode, press MODE and select mode 4 for S-pattern cleaning.

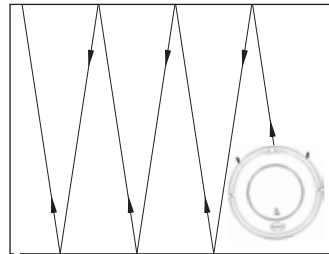

### Using the room limiter

The room limiter is used to prevent the robot vacuum cleaner going outside the room or rooms in which you want it to operate. An infrared beam with a reach of around 3 metres is emitted by the room limiter. For optimum functionality, place the room limiter at a door opening. Insert batteries, put the power switch into the ON position and place the room limiter in the desired location. Switch off the power when the unit is not in use.

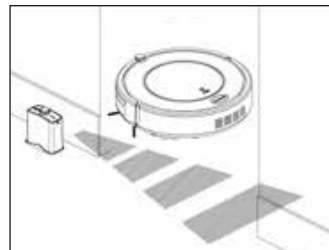

*NB! Place the robot vacuum cleaner with the  symbol pointing out the line you do not want the robot vacuum cleaner to cross.*

## MAINTAINING THE PRODUCT

### CLEANING THE SIDE BRUSHES

- A. Check that the brushes are not damaged and that no foreign objects have got stuck in them.
- B. Clean the brushes with a rag or similar.
- C. If the brushes have become slightly deformed, dip them in warm water for five seconds so that they regain their original shape.
- D. If the brushes are damaged, replace them.

### CLEANING THE DUST HOLDER AND FILTER

Whenever necessary, clean and empty the dust holder (see below).

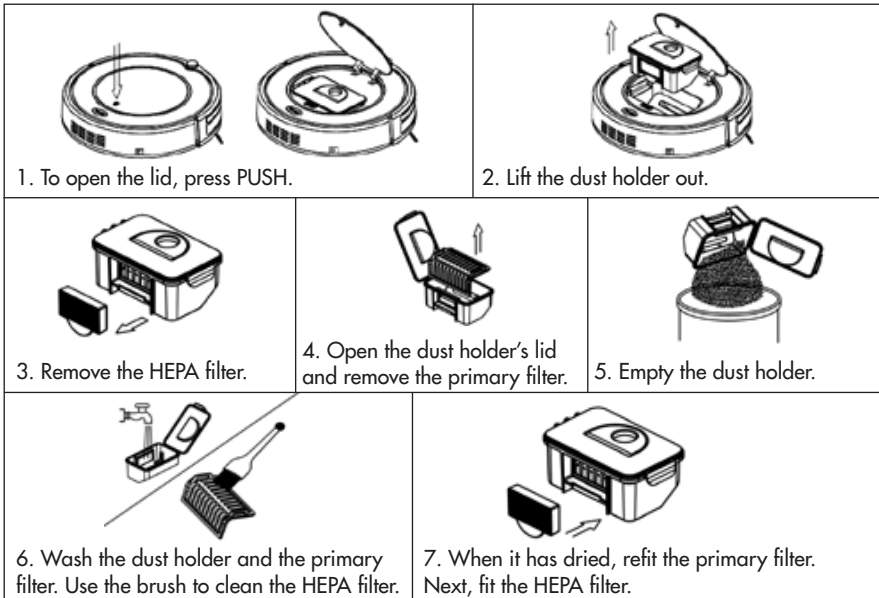

**NB!**

*Check that no foreign objects have got stuck in the suction opening.*

*The HEPA filter should be washed after 15 – 30 days of use. The filter's service life is around 6 months.*

*Refit the filter only when it has dried completely. Do not dry the filter in direct sunlight.*

*Dust holders, brushes and filters are available as spare parts.*

### CLEANING THE WHEELS AND SENSORS (1)

Wipe all the sensors and wheels with a soft dry rag or similar.

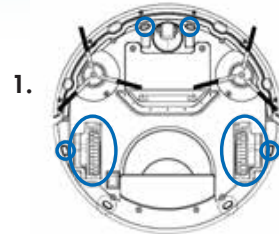

### CLEANING THE CHARGING STATION'S TERMINALS (2)

Before cleaning, remove the charging station's mains adapter. Wipe the terminals with a soft dry rag or similar.

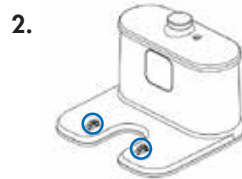

### CLEANING THE SUCTION OPENING AND THE DUST SENSOR (3)

Wipe the surfaces with a soft dry rag or similar.



### EASY-FIT MOP (4) (Canvac Q Clean R250)

As shown in the figure, attach the self-adhering easy-fit mop to the robot vacuum cleaner's underside. Replacing the mop when it is dirty is easy (mops are available from your Canvac dealer).

*NB! Guard the sensors from moisture and solvents – do not wipe with anything wet!*

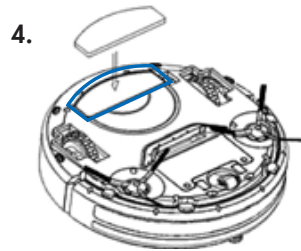

### REPLACING THE BATTERY (5)

- Ensure that the robot vacuum cleaner is not connected to the charger.
- Put the robot vacuum cleaner's power switch into the OFF position.
- Undo the 2 screws in the battery hatch (refer to the figure).
- Lift out the battery and undo the contact.

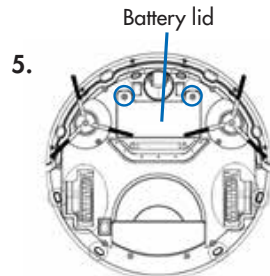

## TROUBLESHOOTING

	Problems	Fault source	Solution
1	The robot stops cleaning but the CLEAN button shines blue.	The robot has been raised.	Put the robot back on the floor and restart.
2	The CLEAN button shines blue when power is switched on.	Cliff sensor fault.	Clean sensors.
3	The robot does not change direction when it hits an obstacle.	Bumper sensor fault.	Remove any foreign objects that may have got stuck in the bumper.
4	The robot beeps and the indicator flashes red during charging.	The power switch is not in the ON position.	Put the power switch into the ON position.
5	The indicator light shines with a fixed red beam.	Dust holder full or suction opening blocked.	Empty the dust holder and/or clean the suction opening.
6	The indicator flashes red.	Low charge.	Fully charge the battery.
7	The robot suddenly stops cleaning and the indicator flashes blue.	Overloaded wheel or side brush; bumper sensor jammed.	Remove any objects that have got stuck around wheels or brushes; check bumper function and then restart the robot.

If the above measures do not help, restart the robot vacuum cleaner by switching the power switch OFF and then ON. If this still does not help, contact a service workshop.

*NB! UV light from the robot's underside can damage your eyes and should only be emitted when the machine is operating. If the emitter still shines when the robot is raised, immediately switch off the machine and contact a service workshop.*

### Sunlight

For navigation during vacuum cleaning, the product uses IR sensors. Sunlight falling into the room that is being cleaned can affect these sensors and impede the robot vacuum cleaner's navigation. Thus, if possible, limit the sunlight in the room.

# TECHNICAL DATA

CANVAC QCLEAN R200/R250	
Diameter	300 mm
Height	80 mm
Weight	3,0 kg
Supply voltage	14,4V
Battery	NiMH 1500mAh
Dust holder volume	0,4l
Charging	Automatic or manual
Operating modes	Auto, Spot, Edge, S-cleaning, Timer (schedule)
Charging time	200 – 300 minutes
Running time	Around 90 minutes at maximum power
Main unit button type	Touch (LED display)

## EG-FÖRSÄKRAN OM ÖVERENSSTÄMMELSE

Undertecknad representerar tillverkarens representant

Namn: Canvac AS	
Adress: Försöksgatan 32, 542 35 Mariestad	
Telefon: 0501-399000	Telefax: 0501-399090

Jämnad försäkras allt produkt

produkt:	Robotdammsugare
varumärke/tillverkare:	Canvac
modell:	QCLEAN R200, R250, R400, R450 (X550, KK8)

Överensstämmer med bestämmelserna i följande

Referens nr	Titel
2006/95/EG	Lägsädningsdirektivet (LVD)
2004/108/EG	EMC Direktivet Electromagnetic Compatibility
2011/65/EU	RoHS

Referenser till harmoniserade standarder eller tekniska specifikationer som tillämpas för denna EG-försäkran om överensstämmelse eller delar därj:

EN 60335-1:2012
EN 60335-2-2:AF1:2012
EN 62233:2008
EN 50014-1/A2:2011
EN 55014-2/A2:2008
EN 61000-3-2/A2:2009
EN 61000-3-3:2008

Mariestad 2014-01-02

plats datum



signatur

Niklas Lind, VD

(namn och befattning av behörig undertecknare)

- de sista två siffrorna i det årtal då materialet försågs med CE-märke:

14



**2 års Canvac kvalitetsgaranti gäller för konsument.  
Omfattar ej förbrukningsdelar som borstar, batterier med mera.**

Canvac's quality guarantee protects consumers for 2 years.  
Consumables such as brushes, batteries, etc. are not covered.

CANVAC AB  
FÖRRÅDYGATAN 32  
542 35 MARIESTAD  
SWEDEN  
☎ +46 501 39 90 00  
☎ +46 501 39 90 90  
[WWW.CANVAC.SE](http://WWW.CANVAC.SE)

 **CANVAC**  
INDOOR AIR QUALITY

Vi reserverar oss för ändringar samt eventuella tryckfel.  
We reserve the right to make changes and accept no liability in respect of any printing errors.