

Operation Manual

High power CD/MP3/WMA player with RDS tuner

DEH-3730MP DEH-3700MP

English

Español

Deutsch

Thank you for buying this Pioneer product.

Please read through these operating instructions so you will know how to operate your model properly. *After you have finished reading the instructions, keep this manual in a safe place for future reference.*

01 Before You Start

- About this unit 3
- Features 3
- About WMA 3
- Protecting your unit from theft 4
 - Removing the front panel 4
 - Attaching the front panel 4

02 What's What

- Head unit 5

03 Power ON/OFF

- Turning the unit on and selecting a source 6
- Turning the unit off 6

04 Tuner

- Listening to the radio 7
- Storing and recalling broadcast frequencies 7
- Tuning in strong signals 7
- Storing the strongest broadcast frequencies 8

05 RDS

- Introduction of RDS operation 9
- Switching the RDS display 9
- Receiving PTY alarm broadcasts 9
- Selecting alternative frequencies 9
 - Using PI Seek 10
 - Using Auto PI Seek for preset stations 10
 - Limiting stations to regional programming 10
- Receiving traffic announcements 10
- PTY list 11

06 Built-in CD Player

- Playing a CD 12
- Repeating play 12
- Playing tracks in a random order 12
- Scanning tracks of a CD 12
- Pausing CD playback 12
- Selecting the search method 13

- Searching every 10 tracks in the current disc 13
- Using compression and BMX 13
- Using CD TEXT functions 13

07 MP3/WMA/WAV Player

- Playing MP3/WMA/WAV 14
- Repeating play 15
- Playing tracks in a random order 15
- Scanning folders and tracks 15
- Pausing MP3/WMA/WAV playback 15
- Selecting the search method 15
- Searching every 10 tracks in the current folder 15
- Using compression and BMX 16
- Displaying text information on MP3/WMA disc 16
- Displaying text information on WAV disc 16

08 Audio Adjustments

- Introduction of audio adjustments 17
- Using balance adjustment 17
- Using the BTB (bass treble booster) 17
 - Adjusting BTB 17
- Adjusting loudness 18
- Adjusting source levels 18

09 Initial Settings

- Adjusting initial settings 19
- Setting the FM tuning step 19
- Switching Auto PI Seek 19
- Saving the battery consumption 19

Additional Information

- Understanding built-in CD player error messages 20
- CD player and care 20
- CD-R/CD-RW discs 20
- MP3, WMA and WAV files 21
 - MP3 additional information 22
 - WMA additional information 22
 - WAV additional information 22
- About folders and MP3/WMA/WAV files 22
- Terms 23
- Specifications 25

Before You Start

About this unit

The tuner frequencies on this unit are allocated for use in Western Europe, Asia, the Middle East, Africa and Oceania. Use in other areas may result in poor reception. The RDS (radio data system) function operates only in areas with FM stations broadcasting RDS signals.

CAUTION

- Do not allow this unit to come into contact with liquids. Electrical shock could result. Also, this unit damage, smoke, and overheat could result from contact with liquids.
- A **CLASS 1 LASER PRODUCT** label is affixed to the bottom of this unit.



- The Pioneer CarStereo-Pass is for use only in Germany.
- Keep this manual handy as a reference for operating procedures and precautions.
- Always keep the volume low enough so that you can hear sounds from outside the vehicle.
- Protect this unit from moisture.
- If the battery is disconnected or discharged, the preset memory will be erased and must be reprogrammed.
- Should this product fail to operate properly, contact your dealer or nearest authorized Pioneer Service Station. 

Features

CD playback

Music CD/CD-R/CD-RW playback is possible.

MP3 file playback

You can play back MP3 files recorded on CD-ROM/CD-R/CD-RW (ISO9660 Level 1/Level 2 standard recordings).

- Supply of this product only conveys a license for private, non-commercial use and does not convey a license nor imply any right to use this product in any commercial (i.e. revenue-generating) real time broadcasting (terrestrial, satellite, cable and/or any other media), broadcasting/streaming via internet, intranets and/or other networks or in other electronic content distribution systems, such as pay-audio or audio-on-demand applications. An independent license for such use is required. For details, please visit <http://www.mp3licensing.com>.

WMA file playback

You can play back WMA files recorded on CD-ROM/CD-R/CD-RW (ISO9660 Level 1/Level 2 standard recordings).

WAV file playback

You can play back WAV files recorded on CD-ROM/CD-R/CD-RW (Linear PCM (LPCM)/MS ADPCM recordings). 

About WMA



The Windows Media™ logo printed on the box indicates that this unit can play back WMA data.

WMA is short for Windows Media Audio and refers to an audio compression technology that is developed by Microsoft Corporation. WMA data can be encoded by using Windows Media Player version 7 or later.

Microsoft, Windows Media, and the Windows logo are trademarks, or registered trademarks of Microsoft Corporation in the United States and/or other countries.

 **Notes**

- With some applications used to encode WMA files, this unit may not operate correctly.
- With some applications used to encode WMA files, album names and other text information may not be correctly displayed. 

Protecting your unit from theft

The front panel can be detached from the head unit and stored in the protective case provided to discourage theft.

 **Important**

- Never use force or grip the display and the buttons too tightly when removing or attaching.
- Avoid subjecting the front panel to excessive shocks.
- Keep the front panel out of direct sunlight and high temperatures.

Removing the front panel

1 Press DETACH to release the front panel.

Press **DETACH** and the right side of the panel is released from the head unit.

2 Grab the front panel and remove.

Grab the right side of the front panel and pull away to the left. The front panel will be detached from the head unit.

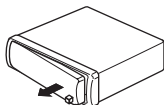

3 Put the front panel into the protective case provided for safe keeping.

Attaching the front panel

1 Place the front panel flat against the head unit.

2 Press the front panel into the face of the head unit until it is firmly seated. 

What's What

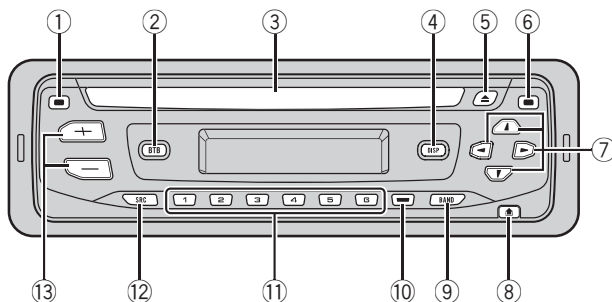

Head unit

- ① **TA button**
Press to turn TA function on or off. Press and hold to turn AF function on or off.
- ② **BTB button**
Press to select various BTB (bass treble booster) setting.
Press and hold to turn loudness on or off.
- ③ **Disc loading slot**
Insert a disc to play.
- ④ **DISPLAY button**
Press to select different displays.
- ⑤ **EJECT button**
Press to eject a CD from your built-in CD player.
- ⑥ **AUDIO button**
Press to select various sound quality controls.
- ⑦ **▲/▼/◀/▶ buttons**
Press to do manual seek tuning, fast forward, reverse and track search controls. Also used for controlling functions.
- ⑧ **DETACH button**
Press to remove the front panel from the head unit.
- ⑨ **BAND button**
Press to select among two FM and MW/LW bands and cancel the control mode of functions.
- ⑩ **LOCAL/BSM button**
Press to turn local function on or off.
Press and hold to turn BSM function on or off.
- ⑪ **1-6 buttons**
Press for preset tuning.
- ⑫ **SOURCE button**
This unit is turned on by selecting a source.
Press to cycle through all the available sources.
- ⑬ **VOLUME (+/-) buttons**
Press to increase or decrease the volume. ▣

Turning the unit on and selecting a source

You can select a source you want to listen to. To switch to the built-in CD player, load a disc in the unit (refer to page 12).

- **Press SOURCE to select a source.**

Press **SOURCE** repeatedly to switch between the following sources:

Built-in CD player—Tuner

When you select a source the unit is turned on.



Notes

- When no disc has been set in the unit, the source will not switch to the built-in CD player.
- When this unit's blue/white lead is connected to the vehicle's auto-antenna relay control terminal, the vehicle's antenna extends when this unit's source is turned on. To retract the antenna, turn the source off.

Turning the unit off

- **Press SOURCE and hold until the unit turns off.**

Tuner

Listening to the radio

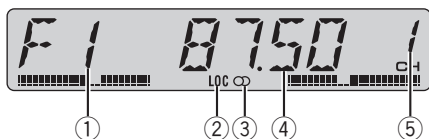

This unit's AF (alternative frequencies search) function can be turned on and off. AF should be off for normal tuning operation (refer to page 9).

- ① **Band indicator**
Shows which band the radio is tuned to, MW, LW or FM.
- ② **LOC indicator**
Shows when local seek tuning is on.
- ③ **Stereo (CO) indicator**
Shows that the frequency selected is being broadcast in stereo.
- ④ **Frequency indicator**
Shows to which frequency the tuner is tuned.
- ⑤ **Preset number indicator**
Shows which preset has been selected.

1 Press SOURCE to select the tuner.

2 Use VOLUME to adjust the sound level.

3 Press BAND to select a band.

Press **BAND** until the desired band is displayed, **F1**, **F2** for FM or **MW/LW**.

4 To perform manual tuning, briefly press ◀ or ▶.

5 To perform seek tuning, press and hold ◀ or ▶ for about one second and release.

The tuner will scan the frequencies until a broadcast strong enough for good reception is found.

- You can cancel seek tuning by briefly pressing either ◀ or ▶.

- If you press and hold ◀ or ▶ you can skip stations. Seek tuning starts as soon as you release the button. ◻

Storing and recalling broadcast frequencies

If you press any of the preset tuning buttons **1–6** you can easily store up to six broadcast frequencies for later recall with the touch of a button.

- **When you find a frequency that you want to store in memory press one of preset tuning buttons 1–6 and hold until the preset number stops flashing.**

The number you have pressed will flash in the preset number indicator and then remain lit. The selected radio station frequency has been stored in memory.

The next time you press the same preset tuning button the radio station frequency is recalled from memory.



Notes

- Up to 12 FM stations, 6 for each of the two FM bands, and 6 MW/LW stations can be stored in memory.
- You can also use ▲ and ▼ to recall radio station frequencies assigned to preset tuning buttons **1–6**. ◻

Tuning in strong signals

Local seek tuning lets you tune in only those radio stations with sufficiently strong signals for good reception.

- **Press LOCAL/BSM repeatedly to turn local seek tuning on or off.**

When local seek tuning is on, **LOC** appears in the display. ◻

Storing the strongest broadcast frequencies

BSM (best stations memory) lets you automatically store the six strongest broadcast frequencies under preset tuning buttons **1–6** and once stored there you can tune in to those frequencies with the touch of a button.

- Storing broadcast frequencies with BSM may replace broadcast frequencies you have saved using buttons **1–6**.

- **Press LOCAL/BSM and hold until the BSM turns on.**

BSM begins to flash. While **BSM** is flashing the six strongest broadcast frequencies will be stored under preset tuning buttons **1–6** in the order of their signal strength. When finished, **BSM** stops flashing.

- To cancel the storage process, press

LOCAL/BSM. 

Introduction of RDS operation

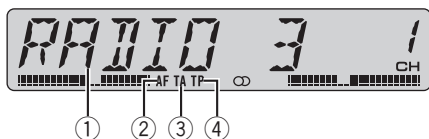

RDS (radio data system) is a system for providing information along with FM broadcasts. This inaudible information provides such features as program service name, program type, traffic announcement standby and automatic tuning, intended to aid radio listeners in finding and is tuning in to a desired station.

- RDS service may not be provided by all stations.
- RDS functions such as AF and TA are only active when your radio is tuned to an RDS station.

① Program service name

Shows the name of broadcast program.

② AF indicator

Shows when AF (alternative frequencies search) function is on.

③ TA indicator

Shows when TA (traffic announcement standby) function is on.

④ TP indicator

Shows when a TP station is tuned in.

Switching the RDS display

When you tune in an RDS station its program service name is displayed. If you want to know the frequency you can.

● Press DISPLAY.

Press **DISPLAY** repeatedly to switch between the following settings:

Program service name—PTY information—Frequency

PTY (program type ID code) information is listed on page 11.

- PTY information and the frequency of the current station appears on the display for eight seconds.

Receiving PTY alarm broadcasts

PTY alarm is a special PTY code for announcements regarding emergencies such as natural disasters. When the tuner receives the radio alarm code, **ALARM** appears on the display and the volume adjusts to the TA volume. When the station stops broadcasting the emergency announcement, the system returns to the previous source.

- An emergency announcement can be cancelled by pressing **TA**.

Selecting alternative frequencies

If you are listening to a broadcast and the reception becomes weak or there are other problems, the unit will automatically search for a different station in the same network which is broadcasting a stronger signal.

- AF is on as a default.

● Press TA and hold repeatedly to turn AF on or off.

When AF is on, **AF** appears in the display.



Notes

- Only RDS stations are tuned in during seek tuning or BSM when AF is on.
- When you recall a preset station, the tuner may update the preset station with a new frequency from the station's AF list. (This is only available when using presets on the **F1** band.) No preset number appears on the display if the RDS data for the station received differs from that for the originally stored station.

- Sound may be temporarily interrupted by another program during an AF frequency search.
- When the tuner is tuned to a non-RDS station the **AF** indicator flashes.
- AF can be turned on or off independently for each FM band.
- The preset number may disappear on the display if the tuner tunes in a regional station which differs from the originally set station.
- The regional function can be turned on or off independently for each FM band. 

Using PI Seek

If the unit fails to find a suitable alternative frequency, or if you are listening to a broadcast and the reception becomes weak, the unit will automatically search for a different station with the same programming. During the search, **PI SEEK** is displayed and the output is muted. The muting is discontinued after completion of the PI Seek, whether or not a different station is found.

Using Auto PI Seek for preset stations

When preset stations cannot be recalled, as when travelling long distances, the unit can be set to perform PI Seek during preset recall.

- The default setting for Auto PI Seek is off. See *Switching Auto PI Seek* on page 19.

Limiting stations to regional programming

When AF is used to automatically retune frequencies, the regional function limits the selection to stations broadcasting regional programs.

- **Press BAND and hold until the regional function turns on or off.**



Notes

- Regional programming and regional networks are organized differently depending on the country (i.e., they may change according to the hour, state or broadcast area).

Receiving traffic announcements

TA (traffic announcement standby) lets you receive traffic announcements automatically, no matter what source you are listening to. TA can be activated for both a TP station (a station that broadcasts traffic information) or an enhanced other network's TP station (a station carrying information which cross-references TP stations).

1 Tune in a TP or enhanced other network's TP station.

When you are tuned into a TP or enhanced other network's TP station the **TP** indicator will light.

2 Press TA to turn traffic announcement standby on.

TA appears in the display. The tuner will standby for traffic announcements.

- To turn traffic announcements standby off, press **TA** again.

3 Use VOLUME to adjust the TA volume when a traffic announcement begins.

The newly set volume is stored in memory and recalled for subsequent traffic announcements.

4 Press TA while a traffic announcement is being received to cancel the announcement.

The tuner returns to the original source but remains in the standby mode until **TA** is pressed again.

RDS



Notes

- The system switches back to the original source following traffic announcement reception.
- Only TP and enhanced other network's TP stations are tuned in during seek tuning or BSM when TA is on.

PTY list

Specific	Type of program
NEWS	News
AFFAIRS	Current affairs
INFO	General information and advice
SPORT	Sports
WEATHER	Weather reports/meteorological information
FINANCE	Stock market reports, commerce, trading, etc.
POP MUS	Popular music
ROCK MUS	Contemporary modern music
EASY MUS	Easy listening music
OTH MUS	Non-categorized music
JAZZ	Jazz
COUNTRY	Country music
NAT MUS	National music
OLDIES	Oldies music, golden oldies
FOLK MUS	Folk music
L.CLASS	Light classical music
CLASSIC	Serious classical music
EDUCATE	Educational programs
DRAMA	All radio plays and serials
CULTURE	National or regional culture
SCIENCE	Nature, science and technology
VARIED	Light entertainment
CHILDREN	Children's
SOCIAL	Social affairs
RELIGION	Religious affairs or services
PHONE IN	Phone In
TOURING	Travel programs, not for announcements about traffic problems
LEISURE	Hobbies and recreational activities
DOCUMENT	Documentaries



Playing a CD

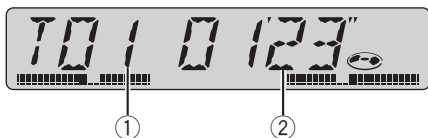

① Track number indicator

Shows the track currently playing.

② Play time indicator

Shows the elapsed playing time of the current track.

1 Insert a CD into the CD loading slot.

Playback will automatically start.

- **Be sure to turn up the label side of a disc.**
- After a CD has been inserted, press **SOURCE** to select the built-in CD player.
- You can eject a CD by pressing **EJECT**.

2 Use **VOLUME** to adjust the sound level.

3 To perform fast forward or reverse, press and hold ◀ or ▶.

- If you select **ROUGH**, pressing and holding ◀ or ▶ enables you to search every 10 tracks in the current disc. (Refer to *Selecting the search method* on the next page.)

4 To skip back or forward to another track, press ◀ or ▶.

Pressing ▶ skips to the start of the next track. Pressing ◀ once skips to the start of the current track. Pressing again will skip to the previous track.



Notes

- The built-in CD player plays one, standard, 12-cm or 8-cm (single) CD at a time. Do not use an adapter when playing 8-cm CDs.
- Do not insert anything other than a CD into the CD loading slot.
- If an error message such as **ERROR-11** is displayed, refer to *Understanding built-in CD player error messages* on page 20. □

Repeating play

Repeat play lets you hear the same track over again.

- **Press 5 repeatedly to turn repeat play on or off.**

When repeat play is on, **RPT** appears in the display.

- If you perform track search or fast forward/reverse, repeat play is automatically cancelled. □

Playing tracks in a random order

Random play lets you play back tracks on the CD in a random order.

- **Press 4 repeatedly to turn random play on or off.**

When random play is on, **RDM** appears in the display. □

Scanning tracks of a CD

Scan play lets you hear the first 10 seconds of each track on the CD.

1 Press 3 to turn scan play on.

SCAN appears in the display. The first 10 seconds of each track is played.

2 When you find the desired track press 3 to turn scan play off.

- After scanning of a CD is finished, normal playback of the tracks will begin again. □

Pausing CD playback

Pause lets you temporarily stop playback of the CD.

- **Press 6 repeatedly to turn pause on or off.**

When pause is on, **PAUSE** appears in the display. □

Built-in CD Player

Selecting the search method

You can switch the search method between fast forward/reverse and searching every 10 tracks.

- **Press 2 to select the search method.**

Press **2** until the desired search method appears in the display.

- **FF/REV** – Fast forward and reverse
- **ROUGH** – Searching every 10 tracks 

Searching every 10 tracks in the current disc

If a disc contains over 10 tracks, you can search every 10 tracks. When a disc contains a lot of tracks, you can roughly search for the track you want to play.

- 1 Select the search method ROUGH.**

Refer to *Selecting the search method* on this page.

- 2 Press and hold ◀ or ▶ to search every 10 tracks on a disc.**

- If a disc contains less than 10 tracks, pressing and holding ▶ recalls the last track of the disc. Also, if the remaining number of tracks after searching every 10 tracks is less than 10, pressing and holding ▶ recalls the last track of the disc.
- If a disc contains less than 10 tracks, pressing and holding ◀ recalls the first track of the disc. Also, if the remaining number of tracks after searching every 10 tracks is less than 10, pressing and holding ◀ recalls the first track of the disc. 

Using compression and BMX

Using the COMP (compression) and BMX functions let you adjust the sound playback quality of this player. Each of the functions have a two-step adjustment. The COMP function balances the output of louder and softer

sounds at higher volumes. BMX controls sound reverberations to give playback a fuller sound. Listen to each of the effects as you select through them and use the one that best enhances the playback of the track or CD that you are listening to.

- **Press 1 to select your favorite setting.**

Press **1** repeatedly to switch between the following settings:

COMP OFF—COMP 1—COMP 2—
COMP OFF—BMX 1—BMX 2 

Using CD TEXT functions

Some discs have certain information encoded on the disc during manufacture. These discs may contain such information as the CD title, track title, artist's name and playback time and are called CD TEXT discs. Only these specially encoded CD TEXT discs support the functions listed below.

- **Press DISPLAY.**

Press **DISPLAY** repeatedly to switch between the following settings:

Play time—**DISC TTL** (disc title)—**ART NAME** (disc artist name)—**TRK TTL** (track title)—**ART NAME** (track artist name)

- If specific information has not been recorded on a CD TEXT disc, **NO XXXX** will be displayed (e.g., **NO T-TTL**).



Note

You can scroll to the left the title by pressing and holding **DISPLAY**. 

Playing MP3/WMA/WAV

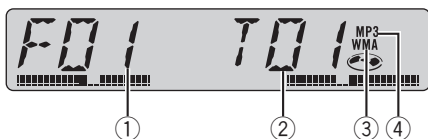

- ① **Folder number indicator**
Shows the number of folder currently playing.
- ② **Track number indicator**
Shows the track (file) currently playing.
- ③ **WMA indicator**
Shows when the WMA file is playing.
- ④ **MP3 indicator**
Shows when the MP3 file is playing.

1 Insert a CD-ROM into the CD loading slot.

Playback will automatically start.

- **Be sure to turn up the label side of a disc.**
- After a CD-ROM has been inserted, press **SOURCE** to select the built-in CD player.
- You can eject a CD-ROM by pressing **EJECT**.

2 Use **VOLUME** to adjust the sound level.

3 Press **▲** or **▼** to select a folder.

- You cannot select a folder that does not have an MP3/WMA/WAV file recorded in it.
- To return to folder 01 (ROOT), press and hold **BAND**. However, if folder 01 (ROOT) contains no files, playback commences with folder 02.

4 To perform fast forward or reverse, press and hold **◀** or **▶**.

- This is fast forward and reverse operation only for the file being played. This operation is canceled when the previous or next file is reached.
- If you select **ROUGH**, pressing and holding **◀** or **▶** enables you to search every 10 tracks in the current folder. (Refer to *Selecting the search method* on the next page.)

5 To skip back or forward to another track, press **◀** or **▶**.

Pressing **▶** skips to the start of the next track. Pressing **◀** once skips to the start of the current track. Pressing again will skip to the previous track.



Notes

- When playing discs with MP3/WMA/WAV files and audio data (CD-DA) such as CD-EXTRA and MIXED-MODE CDs, both types can be played only by switching mode between MP3/WMA/WAV and CD-DA with **BAND**.
- If you have switched between playback of MP3/WMA/WAV files and audio data (CD-DA), playback starts at the first track on the disc.
- The built-in CD player can play back an MP3/WMA/WAV file recorded on CD-ROM. (Refer to page 21 for files that can be played back.)
- Do not insert anything other than a CD into the CD loading slot.
- There is sometimes a delay between starting up CD playback and the sound being issued. When being read in, **FRMTREAD** is displayed.
- Playback is carried out in order of file number. Folders are skipped if they contain no files. (If folder 01 (ROOT) contains no files, playback commences with folder 02.)
- When playing back files recorded as VBR (variable bit rate) files, the play time will not be correctly displayed if fast forward or reverse operations are used.
- If the inserted disc contains no files that can be played back, **NO AUDIO** is displayed.
- If the inserted disc contains WMA files that are protected by digital rights management (DRM), **SKIPPED** is displayed while the protected file is skipped.
- If all the files on the inserted disc are secured by DRM, **PROTECT** is displayed.
- There is no sound on fast forward or reverse.
- If an error message such as **ERROR-11** is displayed, refer to *Understanding built-in CD player error messages* on page 20. □

MP3/WMA/WAV Player

Repeating play

For MP3/WMA/WAV playback, there are three repeat play ranges: **FRPT** (folder repeat), **RPT** (one-track repeat) and disc repeat.

● Press 5 to select the repeat range.

Press **5** until the desired repeat range appears in the display.

- **RPT** – Repeat just the current track
- **FRPT** – Repeat the current folder
- Track number (e.g., **T04**) – Repeat all tracks



Notes

- If you select another folder during repeat play, the repeat play range changes to disc repeat.
- If you perform track search or fast forward/reverse during **RPT**, the repeat play range changes to **FRPT**.
- When **FRPT** is selected, it is not possible to play back a subfolder of that folder.

Playing tracks in a random order

Random play lets you play back tracks in a random order within the repeat range, **FRPT** (folder repeat) and disc repeat.

1 Select the repeat range.

Refer to *Repeating play* on this page.

2 Press 4 repeatedly to turn random play on or off.

When random play is on, **RDM** appears in the display.

- If you turn random play on during **FRPT**, **FRDM** appears in the display.

Scanning folders and tracks

While you are using **FRPT** (folder repeat), the beginning of each track in the selected folder plays for about 10 seconds. When you are using disc repeat, the beginning of the first track of each folder is played for about 10 seconds.

1 Select the repeat range.

Refer to *Repeating play* on this page.

2 Press 3 to turn scan play on.

SCAN appears in the display. The first 10 seconds of each track of the current folder (or the first track of each folder) is played.

- If you turn scan play on during **FRPT**, **FSCN** appears in the display.

3 When you find the desired track (or folder) press 3 to turn scan play off.

- After track or folder scanning is finished, normal playback of the tracks will begin again.

Pausing MP3/WMA/WAV playback

Pause lets you temporarily stop playback of the MP3/WMA/WAV.

● Press 6 repeatedly to turn pause on or off.

When pause is on, **PAUSE** appears in the display.

- You can also turn pause on or off by pressing **PAUSE**.

Selecting the search method

You can switch the search method between fast forward/reverse and searching every 10 tracks.

● Press 2 to select the search method.

Press **2** until the desired search method appears in the display.

- **FF/REV** – Fast forward and reverse
- **ROUGH** – Searching every 10 tracks

Searching every 10 tracks in the current folder

If the current folder contains over 10 tracks, you can search every 10 tracks. When one folder contains a lot of tracks, you can roughly search for the track you want to play.

MP3/WMA/WAV Player

1 Select the search method **ROUGH**.

Refer to *Selecting the search method* on the previous page.

2 Press and hold ◀ or ▶ to search every 10 tracks in the current folder.

- If the current folder contains less than 10 tracks, pressing and holding ▶ recalls the last track of the folder. Also, if the remaining number of tracks after searching every 10 tracks is less than 10, pressing and holding ▶ recalls the last track of the folder.
- If the current folder contains less than 10 tracks, pressing and holding ◀ recalls the first track of the folder. Also, if the remaining number of tracks after searching every 10 tracks is less than 10, pressing and holding ◀ recalls the first track of the folder. ◻

Using compression and **BMX**

Using the **COMP** (compression) and **BMX** functions let you adjust the sound playback quality of this player. Each of the functions have a two-step adjustment. The **COMP** function balances the output of louder and softer sounds at higher volumes. **BMX** controls sound reverberations to give playback a fuller sound. Listen to each of the effects as you select through them and use the one that best enhances the playback of the track or CD that you are listening to.

● Press 1 to select your favorite setting.

Press **1** repeatedly to switch between the following settings:

**COMP OFF—COMP 1—COMP 2—
COMP OFF—BMX 1—BMX 2** ◻

Displaying text information on MP3/WMA disc

Text information recorded on a MP3/WMA disc can be displayed.

● Press **DISPLAY**.

Press **DISPLAY** repeatedly to switch between the following settings:

Folder and track numbers—Track number and play time—**FOLDER** (folder name)—**FILE** (file name)—**TRK TTL** (track title)—**ART NAME** (artist name)—**ALBM TTL** (album title)—**COMMENT** (comment)—Bit rate

- When playing back MP3 files recorded as VBR (variable bit rate) files, the bit rate value is not displayed even after switching to bit rate. (**VBR** will be displayed.)
- When playing back WMA files recorded as VBR (variable bit rate) files, the average bit rate value is displayed.
- If specific information has not been recorded on an MP3/WMA disc, **NO XXXX** will be displayed (e.g., **NO NAME**).
- With some applications used to encode WMA files, album names and other text information may not be correctly displayed.



Note

You can scroll to the left the text information by pressing and holding **DISPLAY**. ◻

Displaying text information on WAV disc

You can display text information recorded on a WAV disc.

● Press **DISPLAY**.

Press **DISPLAY** repeatedly to switch between the following settings:

Folder and track numbers—Track number and play time—**FOLDER** (folder name)—**FILE** (file name)—Sampling frequency

- You can only play back WAV files in the frequencies 16, 22.05, 24, 32, 44.1 and 48 kHz (LPCM), or 22.05 and 44.1 kHz (MS ADPCM). The sampling frequency shown in the display may be rounded.



Note

You can scroll to the left the text information by pressing and holding **DISPLAY**. ◻

Audio Adjustments

Introduction of audio adjustments

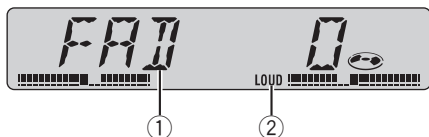

① Audio display

Shows the audio adjustments status.

② LOUD indicator

Appears in the display when loudness is turned on.

● Press AUDIO to display the audio function names.

Press **AUDIO** repeatedly to switch between the following audio functions:

FAD (balance adjustment)—**BASS** (bass adjustment)—**TREBLE** (treble adjustment)—**LOUD** (loudness)—**SLA** (source level adjustment)

- When selecting the FM tuner as the source, you cannot switch to **SLA**.
- If you do not operate the audio function within about 30 seconds, the display is automatically returned to the source display.
- To return to the display of each source, press **BAND**. □

Using balance adjustment

You can select a fader/balance setting that provides an ideal listening environment in all occupied seats.

1 Press AUDIO to select FAD.

- If the balance setting has been previously adjusted, **BAL** will be displayed.

2 Press ▲ or ▼ to adjust front/rear speaker balance.

FAD L15 – FAD R15 is displayed as the front/rear speaker balance moves from front to rear.

- **FAD 0** is the proper setting when only two speakers are used.

3 Press ◀ or ▶ to adjust left/right speaker balance.

BAL L 9 – BAL R 9 is displayed as the left/right speaker balance moves from left to right. □

Using the BTB (bass treble booster)

There are five stored BTB settings such as **DYNAMIC**, **POWER**, **MAX**, **CUSTOM** and **FLAT** that can easily recall at any time.

- **CUSTOM** is an adjusted BTB setting that you create.
- When **FLAT** is selected no supplement or correction is made to the sound. This is useful to check effect of the BTB settings by switching alternatively between **FLAT** and set BTB setting.

● Press BTB to select the desired BTB setting.

Press **BTB** repeatedly to switch between the following BTB setting:

POWER—MAX—CUSTOM—FLAT—DYNAMIC

Adjusting BTB

You can adjust the currently selected BTB setting as desired. Adjusted BTB settings are memorized in **CUSTOM**.

Adjusting bass

You can adjust the bass level.

1 Press AUDIO to select BASS.

2 Press ▲ or ▼ to adjust the bass level.

+6 – –6 is displayed as the level is increased or decreased.

Adjusting treble

You can adjust the treble level.

Audio Adjustments

- 1 Press **AUDIO** to select **TREBLE**.
- 2 Press **▲** or **▼** to adjust the treble level. **+6** – **-6** is displayed as the level is increased or decreased. 

Adjusting loudness

Loudness compensates for deficiencies in the low- and high-sound ranges at low volume.

- 1 Press **AUDIO** to select **LOUD**.
- 2 Press **▲** to turn loudness on. **LOUD** indicator is displayed.
 - To turn loudness off, press **▼**.
 - You can also turn loudness on or off by pressing and holding **BTB**.
- 3 Press **◀** or **▶** to select a desired level. **LOW** (low)—**HI** (high) 

Adjusting source levels

SLA (source level adjustment) lets you adjust the volume level of each source to prevent radical changes in volume when switching between sources.

- Settings are based on the FM tuner volume level, which remains unchanged.
 - The MW/LW tuner volume level can also be adjusted with source level adjustments.
- 1 Compare the **FM tuner volume level** with the level of the source you wish to adjust.
 - 2 Press **AUDIO** to select **SLA**.
 - 3 Press **▲** or **▼** to adjust the source volume. **SLA +4** – **SLA -4** is displayed as the source volume is increased or decreased. 

Initial Settings

Adjusting initial settings



Initial settings lets you perform initial setup of different settings for this unit.

① Function display

Shows the function status.

1 Press SOURCE and hold until the unit turns off.

2 Press SOURCE and hold until FM appears in the display.

3 Press AUDIO to display the function names.

Press **AUDIO** repeatedly to switch between the following settings:

FM (FM tuning step)—**A-PI** (Auto PI Seek)
—**SAVE** (Power save)

Use the following instructions to operate each particular setting.

- To cancel initial settings, press **BAND**.
- You can also cancel initial settings by holding down **SOURCE** until the unit turns off.

Setting the FM tuning step

Normally the FM tuning step employed by seek tuning is 50 kHz. When AF or TA is on, the tuning step automatically changes to 100 kHz. It may be preferable to set the tuning step to 50 kHz when AF is on.

- The tuning step remains at 50 kHz during manual tuning.

1 Press AUDIO to select FM.

2 Press ◀ or ▶ to select the FM tuning step.

Press ◀ to select **50** (50 kHz). Press ▶ to select **100** (100 kHz).

Switching Auto PI Seek

The unit can automatically search for a different station with the same programming, even during preset recall.

1 Press AUDIO to select A-PI.

2 Press ▲ or ▼ to turn the Auto PI seek on or off.

Saving the battery consumption

It is possible to save the battery consumption when this unit is turned off. After one minute of turning off this unit, this unit will be switched into power save mode.

- You cannot insert and eject a disc while this unit is in power save mode.
- You can only use **SOURCE** while this unit is in power save mode.



Important

When you disconnect a battery in order to replace it, this mode is turned off. When installing this unit in a vehicle that does not have an ACC (accessory) position on the ignition switch, the vehicle battery may be drained depending on a connection method. After checking the connection method, turn this mode on if needed.

1 Press AUDIO to select SAVE.

2 Press ▲ or ▼ to turn power save on or off.

Additional Information

Understanding built-in CD player error messages

When you contact your dealer or your nearest Pioneer Service Center, be sure to record the error message.

Message	Cause	Action
ERROR-11, 12, 17, 30	Dirty disc	Clean disc.
ERROR-11, 12, 17, 30	Scratched disc	Replace disc.
ERROR-10, 11, 12, 17, 30, A0	Electrical or mechanical	Turn the ignition ON and OFF, or switch to a different source, then back to the CD player.
ERROR-22, 23	The CD format cannot be played back	Replace disc.
ERROR-44	All tracks are skip tracks	Replace disc.



CD player and care

- Use only CDs that have either of the two Compact Disc Digital Audio marks as shown below.



- Use only normal, round CDs. If you insert irregular, non-round, shaped CDs they may jam in the CD player or not play properly.



- Check all CDs for cracks, scratches or warping before playing. CDs that have cracks, scratches or are warped may not play properly. Do not use such discs.
- Avoid touching the recorded (non-printed) surface when handling the disc.
- Store discs in their cases when not in use.
- Keep discs out of direct sunlight and do not expose the discs to high temperatures.
- Do not attach labels, write on or apply chemicals to the surface of the discs.
- To clean a CD, wipe the disc with a soft cloth outward from the center.



- If the heater is used in cold weather, moisture may form on components inside the CD player. Condensation may cause the CD player to malfunction. If you think that condensation is a problem turn off the CD player for an hour or so to allow it to dry out and wipe any damp discs with a soft cloth to remove the moisture.
- Road shocks may interrupt CD playback.

CD-R/CD-RW discs

- When CD-R/CD-RW discs are used, playback is possible only for discs which have been finalized.
- It may not be possible to play back CD-R/CD-RW discs recorded on a music CD recorder or a personal computer because of disc characteristics, scratches or dirt on the disc, or dirt, condensation, etc., on the lens of this unit.

Additional Information

- Playback of discs recorded on a personal computer may not be possible, depending on the application settings and the environment. Please record with the correct format. (For details, contact the manufacturer of the application.)
- Playback of CD-R/CD-RW discs may become impossible in case of direct exposure to sunlight, high temperatures, or the storage conditions in the vehicle.
- Titles and other text information recorded on a CD-R/CD-RW disc may not be displayed by this unit (in the case of audio data (CD-DA)).
- This unit conforms to the track skip function of the CD-R/CD-RW disc. The tracks containing the track skip information are skipped automatically (in case of audio data (CD-DA)).
- If you insert a CD-RW disc into this unit, time to playback will be longer than when you insert a conventional CD or CD-R disc.
- Read the precautions with CD-R/CD-RW discs before using them. 

MP3, WMA and WAV files

- MP3 is short for MPEG Audio Layer 3 and refers to an audio compression technology standard.
- WMA is short for Windows Media™ Audio and refers to an audio compression technology that is developed by Microsoft Corporation. WMA data can be encoded by using Windows Media Player version 7 or later.
- WAV is short for waveform. It is a standard audio file format for Windows®.
- With some applications used to encode WMA files, this unit may not operate correctly.
- With some applications used to encode WMA files, album names and other text information may not be correctly displayed.
- This unit allows playback of MP3/WMA/WAV files on CD-ROM, CD-R and CD-RW

discs. Disc recordings compatible with level 1 and level 2 of ISO9660 and with the Romeo and Joliet file system can be played back.

- It is possible to play back multi-session compatible recorded discs.
- MP3/WMA/WAV files are not compatible with packet write data transfer.
- The maximum number of characters which can be displayed for a file name, including the extension (.mp3, .wma or .wav), is 64, from the first character.
- The maximum number of characters which can be displayed for a folder name is 64.
- In case of files recorded according to the Romeo file system, only the first 64 characters can be displayed.
- When playing discs with MP3/WMA/WAV files and audio data (CD-DA) such as CD-EXTRA and MIXED-MODE CDs, both types can be played only by switching mode between MP3/WMA/WAV and CD-DA.
- The folder selection sequence for playback and other operations becomes the writing sequence used by the writing software. For this reason, the expected sequence at the time of playback may not coincide with the actual playback sequence. However, there also is some writing software which permits setting of the playback order.
- Some audio CDs contain tracks that merge into one another without a pause. When these discs are converted to MP3/WMA/WAV files and burned to a CD-R/CD-RW/CD-ROM, the files will be played back on this player with a short pause between each one, regardless of the length of the pause between tracks on the original audio CD.



Important

- When naming an MP3/WMA/WAV file, add the corresponding filename extension (.mp3, .wma or .wav).

Additional Information

- This unit plays back files with the filename extension (.mp3, .wma or .wav) as an MP3/WMA/WAV file. To prevent noise and malfunctions, do not use these extensions for files other than MP3/WMA/WAV files.

MP3 additional information

- Files are compatible with the ID3 Tag Ver. 1.0, 1.1, 2.2, 2.3 and 2.4 formats for display of album (disc title), track (track title), artist (track artist) and comments. Ver. 2.x of ID3 Tag is given priority when both Ver. 1.x and Ver. 2.x exist.
- The emphasis function is valid only when MP3 files of 32, 44.1 and 48 kHz frequencies are played back. (16, 22.05, 24, 32, 44.1, 48 kHz sampling frequencies can be played back.)
- There is no m3u playlist compatibility.
- There is no compatibility with the MP3i (MP3 interactive) or mp3 PRO formats.
- The sound quality of MP3 files generally becomes better with an increased bit rate. This unit can play recordings with bit rates from 8 kbps to 320 kbps, but in order to be able to enjoy sound of a certain quality, we recommend using only discs recorded with a bit rate of at least 128 kbps.

WMA additional information

- This unit plays back WMA files encoded by Windows Media Player version 7, 7.1, 8 and 9.
- You can only play back WMA files in the frequencies 32, 44.1 and 48 kHz.
- The sound quality of WMA files generally becomes better with an increased bit rate. This unit can play recordings with bit rates from 48 kbps to 320 kbps (CBR) or from 48 kbps to 384 kbps (VBR), but in order to be able to enjoy sound of a certain quality, we recommend using discs recorded with a higher bit rate.
- This unit doesn't support the following formats.

- Windows Media Audio 9 Professional (5.1ch)
- Windows Media Audio 9 Lossless
- Windows Media Audio 9 Voice

WAV additional information

- This unit plays back WAV files encoded in Linear PCM (LPCM) format or MS ADPCM format.
- You can only play back WAV files in the frequencies 16, 22.05, 24, 32, 44.1 and 48 kHz (LPCM), or 22.05 and 44.1 kHz (MS ADPCM). The sampling frequency shown in the display may be rounded.
- The sound quality of WAV files generally becomes better with a larger number of quantization bits. This unit can play recordings with 8 and 16 (LPCM) or 4 (MS ADPCM) quantization bits, but in order to be able to enjoy sound of a certain quality, we recommend using discs recorded with the larger number of quantization bits.

About folders and MP3/WMA/WAV files

- An outline of a CD-ROM with MP3/WMA/WAV files on it is shown below. Subfolders are shown as folders in the folder currently selected.

Additional Information

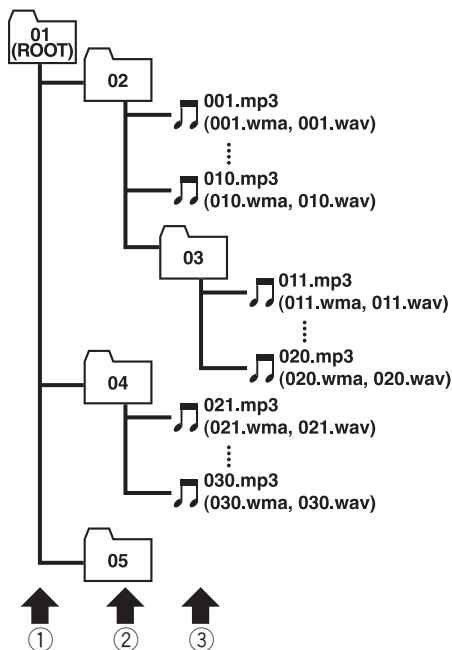

- ① **First level**
- ② **Second level**
- ③ **Third level**



Notes

- This unit assigns folder numbers. The user can not assign folder numbers.
- It is not possible to check folders that do not include MP3/WMA/WAV files. (These folders will be skipped without displaying the folder number.)
- MP3/WMA/WAV files in up to 8 tiers of folders can be played back. However, there is a delay in the start of playback on discs with numerous tiers. For this reason we recommend creating discs with no more than 2 tiers.
- It is possible to play back up to 99 folders on one disc. ▣

Terms

Bit rate

This expresses data volume per second, or bps units (bits per second). The higher the rate, the more information is available to reproduce the sound. Using the same encoding method (such as MP3), the higher the rate, the better the sound.

ID3 tag

This is a method of embedding track-related information in an MP3 file. This embedded information can include the track title, the artist's name, the album title, the music genre, the year of production, comments and other data. The contents can be freely edited using software with ID3 Tag editing functions. Although the tags are restricted as to the number of characters, the information can be viewed when the track is played back.

ISO9660 format

This is the international standard for the format logic of CD-ROM folders and files. For the ISO9660 format, there are regulations for the following two levels.

Level 1:

The file name is in 8.3 format (the name consists of up to 8 characters, half-byte English capital letters and half-byte numerals and the "_" sign, with a file-extension of three characters.)

Level 2:

The file name can have up to 31 characters (including the separation mark "." and a file extension). Each folder contains less than 8 hierarchies.

Extended formats

Joliet:

File names can have up to 64 characters.

Romeo:

File names can have up to 128 characters.

Additional Information

Linear PCM (LPCM)/Pulse code modulation

This stands for linear pulse code modulation, which is the signal recording system used for music CDs and DVDs.

m3u

Playlists created using the “WINAMP” software have a playlist file extension (.m3u).

MP3

MP3 is short for MPEG Audio Layer 3. It is an audio compression standard set by a working group (MPEG) of the ISO (International Standards Organization). MP3 is able to compress audio data to about 1/10th the level of a conventional disc.

MS ADPCM

This stands for Microsoft adaptive differential pulse code modulation, which is the signal recording system used for the multimedia software of Microsoft Corporation.

Multi-session

Multi-session is a recording method that allows additional data to be recorded later. When recording data on a CD-ROM, CD-R or CD-RW, etc., all data from beginning to end is treated as a single unit or session. Multi-session is a method of recording more than 2 sessions on one disc.

Number of quantization bits

The number of quantization bits is one factor in the overall sound quality; the higher the “bit-depth”, the better the sound quality. However, increasing the bit-depth also increases the amount of data and therefore storage space required.

Packet write

This is a general term for a method of writing on CD-R, etc., at the time required for a file, just as is done with files on floppy or hard discs.

VBR

VBR is short for variable bit rate. Generally speaking CBR (constant bit rate) is more widely used. But by flexibly adjusting the bit rate according to the needs of audio compression, it is possible to achieve compression-priority sound quality.

WAV

WAV is short for waveform. It is a standard audio file format for Windows®.

WMA

WMA is short for Windows Media™ Audio and refers to an audio compression technology that is developed by Microsoft Corporation. WMA data can be encoded by using Windows Media Player version 7 or later. Microsoft, Windows Media, and the Windows logo are trademarks, or registered trademarks of Microsoft Corporation in the United States and/or other countries. ■

Additional Information

Specifications

General

Power source	14.4 V DC (10.8 – 15.1 V al- lowable)
Grounding system	Negative type
Max. current consumption	10.0 A
Dimensions (W × H × D):	
Chassis	178 × 50 × 157 mm
Nose	188 × 58 × 18 mm
Weight	1.3 kg

Audio

Maximum power output	45 W × 4
Continuous power output ...	25 W × 4 (DIN 45324, +B=14.4 V)
Load impedance	4 Ω (4 – 8 Ω allowable)
Preout max output level/output impedance	2.2 V/1 kΩ

Bass/Treble:

Bass

Frequency	100 Hz
Gain	±12dB

Treble

Frequency	10 kHz
Gain	±12dB

Loudness contour

Low	+7 dB (100 Hz), +4 dB (10 kHz)
High	+10 dB (100 Hz), +6.5 dB (10 kHz) (volume: -30 dB)

CD player

System	Compact disc audio system
Usable discs	Compact disc
Signal format:	
Sampling frequency	44.1 kHz
Number of quantization bits	16; linear
Frequency characteristics ...	5 – 20,000 Hz (±1 dB)
Signal-to-noise ratio	94 dB (1 kHz) (IEC-A net- work)
Dynamic range	92 dB (1 kHz)
Number of channels	2 (stereo)
MP3 decoding format	MPEG-1 & 2 Audio Layer 3
WMA decoding format	Ver. 7, 7.1, 8, 9 (2ch audio)
WAV signal format	Linear PCM & MS ADPCM

FM tuner

Frequency range	87.5 – 108.0 MHz
Usable sensitivity	8 dBf (0.7 μV/75 Ω mono, S/N: 30 dB)

50 dB quieting sensitivity	10 dBf (0.9 μV/75 Ω mono)
Signal-to-noise ratio	75 dB (IEC-A network)
Distortion	0.3 % (at 65 dBf, 1 kHz, stereo)
	0.1 % (at 65 dBf, 1 kHz, mono)
Frequency response	30 – 15,000 Hz (±3 dB)
Stereo separation	45 dB (at 65 dBf, 1 kHz)
Selectivity	80 dB (±200 kHz)

MW tuner

Frequency range	531 – 1,602 kHz (9 kHz)
Usable sensitivity	18 μV (S/N: 20 dB)
Signal-to-noise ratio	65 dB (IEC-A network)

LW tuner

Frequency range	153 – 281 kHz
Usable sensitivity	30 μV (S/N: 20 dB)
Signal-to-noise ratio	65 dB (IEC-A network)



Note

Specifications and the design are subject to possible modifications without notice due to improvements. ■

Gracias por haber comprado este producto Pioneer.

Lea con detenimiento estas instrucciones sobre el funcionamiento del aparato, para que pueda darle el mejor uso posible. *Una vez que las haya leído, guarde esta manual en un lugar seguro para consultarlo en el futuro.*

01 Antes de comenzar

- Acerca de esta unidad **28**
- Características **28**
- Acerca de WMA **29**
- Protección del producto contra robo **29**
 - Extracción de la carátula **29**
 - Colocación de la carátula **29**

02 Qué es cada cosa

- Unidad principal **30**

03 Encendido y apagado

- Encendido de la unidad y selección de una fuente **31**
- Apagado de la unidad **31**

04 Sintonizador

- Para escuchar la radio **32**
- Almacenamiento y llamada de frecuencias **32**
- Sintonización de señales fuertes **33**
- Almacenamiento de las frecuencias de radio más fuertes **33**

05 RDS

- Introducción a la operación RDS **34**
- Cambio de la visualización RDS **34**
- Recepción de transmisiones de alarma PTY **34**
- Selección de frecuencias alternativas **34**
 - Uso de la búsqueda PI **35**
 - Uso de la búsqueda PI automática para emisoras presintonizadas **35**
 - Limitación de las emisoras para programación regional **35**
- Recepción de anuncios de tráfico **35**
- Lista PTY **36**

06 Reproductor de CD incorporado

- Reproducción de un CD **37**
- Repetición de reproducción **37**
- Reproducción de las pistas en un orden aleatorio **37**
- Exploración de las pistas de un CD **37**

- Pausa de la reproducción de un CD **38**
- Selección del método de búsqueda **38**
- Búsqueda cada 10 pistas en el disco actual **38**
- Uso de la compresión y BMX **38**
- Uso de las funciones CD TEXT **39**

07 Reproductor de MP3/WMA/WAV

- Reproducción de ficheros MP3/WMA/WAV **40**
- Repetición de reproducción **41**
- Reproducción de las pistas en un orden aleatorio **41**
- Exploración de carpetas y pistas **41**
- Pausa de la reproducción de un MP3/WMA/WAV **42**
- Selección del método de búsqueda **42**
- Búsqueda cada 10 pistas en la carpeta actual **42**
- Uso de la compresión y BMX **42**
- Visualización de información de texto de un disco MP3/WMA **43**
- Visualización de información de texto de un disco WAV **43**

08 Ajustes de audio

- Introducción a los ajustes de audio **44**
- Uso del ajuste del balance **44**
- Uso de la función BTB (intensificación de graves y agudos) **44**
 - Ajuste de BTB **44**
- Ajuste de la sonoridad **45**
- Ajuste de los niveles de la fuente **45**

09 Ajustes iniciales

- Configuración de los ajustes iniciales **46**
- Ajuste del paso de sintonía de FM **46**
- Cambio de la búsqueda PI automática **46**
- Ahorro del consumo de la batería **46**

● Información adicional

- Comprensión de los mensajes de error del reproductor de CD incorporado **48**
- Reproductor de CD y cuidados **48**
- Discos CD-R/CD-RW **49**

Ficheros MP3, WMA y WAV	49
– Información adicional sobre MP3	50
– Información adicional sobre WMA	50
– Información adicional sobre WAV	50
Acerca de las carpetas y los ficheros MP3/WMA/WAV	51
Glosario	52
Especificaciones	54

Acerca de esta unidad

Las frecuencias del sintonizador de esta unidad están asignadas para su uso en Europa Occidental, Asia, Medio Oriente, África y Oceanía. El uso en otras áreas puede causar una recepción deficiente. Las funciones RDS (sistema de datos de radio) sólo se pueden utilizar en áreas con emisoras FM que transmiten señales RDS.

! PRECAUCIÓN

- No permita que esta unidad entre en contacto con líquidos, ya que ello puede producir una descarga eléctrica. Además, el contacto con líquidos puede causar daños en la unidad, humo y recalentamiento.
- Hay pegada una etiqueta **CLASS 1 LASER PRODUCT** en la parte inferior de esta unidad.



- El CarStereo-Pass Pioneer es para usarse sólo en Alemania.
- Conserve este manual a mano para que pueda consultar los procedimientos de operación y las precauciones cuando sea necesario.
- Mantenga siempre el volumen lo suficientemente bajo como para que pueda escuchar los sonidos que provienen del exterior del vehículo.
- Proteja esta unidad de la humedad.
- Si se desconecta o se descarga la batería, la memoria preajustada se borrará y deberá reprogramarla.
- En caso de que este producto no funcione correctamente, comuníquese con su concesionario o el Servicio Técnico Oficial Pioneer más próximo a su domicilio. 

Características

Reproducción de CD

Se pueden reproducir discos compactos de música, CD-R y CD-RW.

Reproducción de ficheros MP3

Se pueden reproducir ficheros MP3 grabados en CD-ROM/CD-R/CD-RW (grabaciones según la norma ISO9660 Nivel 1/Nivel 2).

- La venta de este producto sólo otorga una licencia para su uso privado, no comercial. No otorga ninguna licencia ni concede ningún derecho para utilizar este producto en transmisiones comerciales (es decir, lucrativas) en tiempo real (terrestres, satelitales, por cable y/o por cualquier otro medio), transmisiones/streaming por Internet, intranets y/u otras redes o en otros sistemas de distribución de contenido electrónico, como por ejemplo, aplicaciones de audio pago (pay-audio) o a solicitud (audio-on-demand). Se necesita una licencia independiente para su uso comercial. Para obtener más información, visite el sitio <http://www.mp3licensing.com>.

Reproducción de ficheros WMA

Se pueden reproducir ficheros WMA grabados en CD-ROM/CD-R/CD-RW (grabaciones según la norma ISO9660 Nivel 1/Nivel 2).

Reproducción de ficheros WAV

Se pueden reproducir ficheros WAV grabados en CD-ROM/CD-R/CD-RW (grabaciones en formatos LPCM (PCM lineal) o MS ADPCM). 

Antes de comenzar

Acerca de WMA



El logo de Windows Media™ impreso en la caja indica que esta unidad puede reproducir datos WMA.

WMA es la abreviatura de “Windows Media Audio” y alude a una tecnología de compresión de audio desarrollada por Microsoft Corporation. Los datos WMA se pueden codificar utilizando Windows Media Player versión 7 o posterior.

Microsoft, Windows Media y el logo de Windows son marcas comerciales o registradas de Microsoft Corporation en los EE.UU. y/o en otros países.



Notas

- Cuando se utilizan ciertas aplicaciones para codificar los ficheros WMA, es posible que esta unidad no funcione correctamente.
- Cuando se utilizan ciertas aplicaciones para codificar los ficheros WMA, es posible que no se visualicen correctamente los nombres de álbumes y demás información de texto. 

Protección del producto contra robo

El panel delantero se puede extraer de la unidad principal y almacenarse en su carcasa protectora, provista como una medida antirrobo.



Importante

- Nunca presione ni sujete el display y los botones con fuerza excesiva al extraer o colocar la carátula.

- Evite someter la carátula a impactos excesivos.
- Mantenga la carátula fuera del alcance de la luz solar directa y no la exponga a altas temperaturas.

Extracción de la carátula

1 Presione DETACH para soltar la carátula.

Presione **DETACH** y el lado derecho del panel se suelta de la unidad principal.

2 Tome la carátula y extráigala.

Tome el lado derecho de la carátula y tire de él hacia la izquierda. La carátula saldrá de la unidad principal.

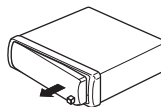

3 Coloque la carátula en la carcasa protectora provista para guardarla de manera segura.

Colocación de la carátula

1 Coloque la carátula de modo plano contra la unidad principal.

2 Presione la carátula hacia la cara de la unidad principal hasta que se asiente firmemente.

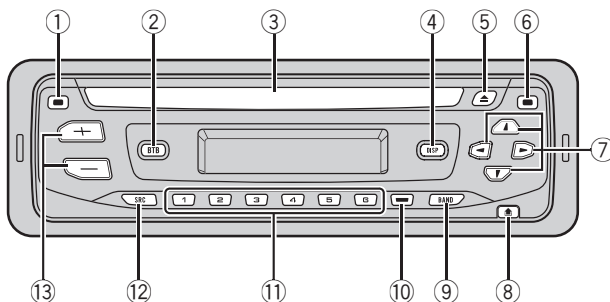

Unidad principal

① Botón TA

Presione para activar o desactivar la función TA. Presione y mantenga presionado para activar o desactivar la función AF.

② Botón BTB

Presione para seleccionar los diversos ajustes de BTB (intensificación de graves y agudos).

Presione y mantenga presionado para activar o desactivar la sonoridad.

③ Ranura de carga de discos

Introduzca el disco para reproducirlo.

④ Botón DISPLAY

Presione este botón para seleccionar diferentes visualizaciones.

⑤ Botón EJECT

Presione este botón para expulsar un CD del reproductor de CD incorporado.

⑥ Botón AUDIO

Presione este botón para seleccionar los diversos controles de calidad del sonido.

⑦ Botones ▲/▼/◀/▶

Presione estos botones para utilizar los controles de sintonización por búsqueda manual, avance rápido, retroceso y búsqueda de pista. También se usan para controlar las funciones.

⑧ Botón DETACH

Presione este botón para extraer la carátula de la unidad principal.

⑨ Botón BAND

Presione para seleccionar entre dos bandas FM y la banda MW/LW, y cancelar el modo de control de funciones.

⑩ Botón LOCAL/BSM

Presione para activar o desactivar la función local.

Mantenga presionado para activar o desactivar la función BSM.

⑪ Botones 1-6

Presione para la sintonización preajustada.

⑫ Botón SOURCE

Esta unidad se enciende al seleccionar una fuente. Presione este botón para visualizar todas las fuentes disponibles.

⑬ Botones VOLUME (+/-)

Presione este botón para aumentar o disminuir el volumen.

Encendido y apagado

Encendido de la unidad y selección de una fuente

Puede seleccionar la fuente que desea escuchar. Para cambiar al reproductor de CD incorporado, coloque un disco en la unidad (consulte la página 37).

- **Presione SOURCE para seleccionar una fuente.**

Presione **SOURCE** repetidamente para cambiar entre las siguientes fuentes:

Lector de CD incorporado—Sintonizador

Cuando se selecciona una fuente, la unidad se enciende.



Notas

- Si no hay un disco cargado en la unidad, la fuente no cambiará al lector de CD incorporado.
- Si el cable azul/blanco de esta unidad está conectado al control del terminal de antena del vehículo, la antena se extiende cuando se enciende el equipo. Para retraer la antena, apague el equipo. 

Apagado de la unidad

- **Presione SOURCE y mantenga presionado hasta que se apague la unidad.** 

Para escuchar la radio

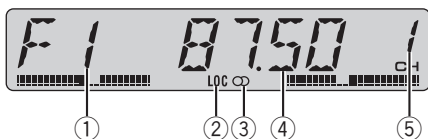

Se puede activar y desactivar la función AF (búsqueda de frecuencias alternativas) de esta unidad. Se debe desactivar la función AF para la sintonización normal (consulte la página 34).

① Indicador de banda

Muestra la banda en que la radio está sintonizada: MW, LW o FM.

② Indicador LOC

Aparece cuando la sintonización por búsqueda local está activada.

③ Indicador de estéreo (CD)

Muestra que la frecuencia seleccionada se está transmitiendo en estéreo.

④ Indicador de frecuencia

Muestra la frecuencia en que la radio está sintonizada.

⑤ Indicador del número de presintonía

Muestra la memoria seleccionada.

1 Presione SOURCE para seleccionar el sintonizador.

2 Utilice VOLUME para ajustar el nivel de sonido.

3 Presione BAND para seleccionar una banda.

Presione **BAND** hasta que se visualice la banda deseada: **F1, F2** para FM o **MW/LW**.

4 Para utilizar la sintonización manual, presione brevemente ◀ o ▶.

5 Para utilizar la sintonización por búsqueda, presione ◀ o ▶ y mantenga presionado durante aproximadamente un segundo, y libere el botón.

El sintonizador explorará las frecuencias hasta que encuentre una emisora con señales de suficiente intensidad como para asegurar una buena recepción.

- Se puede cancelar la sintonización por búsqueda presionando brevemente ◀ o ▶.
- Si presiona ◀ o ▶ y mantiene presionado, podrá saltar las emisoras. La sintonización por búsqueda comienza inmediatamente después de que libera el botón. □

Almacenamiento y llamada de frecuencias

Si se presiona cualquiera de los botones de ajuste de presintonías **1-6**, se pueden almacenar con facilidad hasta seis frecuencias de emisoras para llamarlas con posterioridad presionando un solo botón.

● **Cuando encuentre la frecuencia que desea almacenar en la memoria, presione uno de los botones de ajuste de presintonías 1-6 y manténgalo presionado hasta que el número de presintonía deje de destellar.**

El número seleccionado destellará en el indicador del número de presintonía y quedará iluminado. Se ha almacenado en la memoria la frecuencia de la emisora de radio seleccionada.

La próxima vez que presione el mismo botón de ajuste de presintonías, la memoria recordará la frecuencia de la emisora.



Notas

- En la memoria se pueden almacenar hasta 12 emisoras FM, 6 para cada una de las dos bandas FM, y 6 emisoras MW/LW.

Sintonizador

- También se pueden usar los botones ▲ y ▼ para llamar las frecuencias de las emisoras de radio asignadas a los botones de ajuste de presintonías **1-6**. 

Sintonización de señales fuertes

La sintonización por búsqueda local le permite sintonizar sólo las emisoras de radio con señales lo suficientemente fuertes como para asegurar una buena recepción.

- **Presione LOCAL/BSM repetidamente para activar o desactivar la sintonización por búsqueda local.**

Cuando la sintonización por búsqueda local está activada, en el display aparece **LOC**. 

Almacenamiento de las frecuencias de radio más fuertes

La función BSM (memoria de las mejores emisoras) le permite almacenar automáticamente seis frecuencias de las emisoras más fuertes en los botones de ajuste de presintonías **1-6**. Una vez almacenadas, podrá sintonizar esas frecuencias presionando un solo botón.

- Al almacenar frecuencias con la función BSM, se pueden reemplazar las frecuencias que ha almacenado con los botones **1-6**.

- **Presione LOCAL/BSM y mantenga presionado hasta que se active la función BSM.**

BSM comienza a destellar. Mientras **BSM** está destellando, las seis frecuencias de las emisoras más fuertes se almacenarán en los botones de ajuste de presintonías **1-6**, ordenadas según la intensidad de las señales. Una vez finalizada la operación, **BSM** deja de destellar.

- Para cancelar el proceso de almacenamiento, presione **LOCAL/BSM**. 

Introducción a la operación RDS

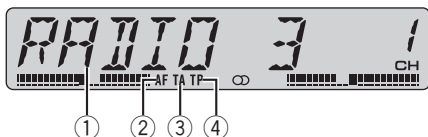

RDS (sistema de datos de radio) es un sistema que ofrece información junto con las transmisiones FM. Esta información no audible brinda funciones tales como nombre del servicio de programa, tipo de programa, espera por anuncio de tráfico y sintonización automática, a fin de ayudar a los radioescuchas a encontrar y sintonizar la emisora deseada.

- Es posible que no todas las emisoras suministren el servicio RDS.
- Las funciones RDS como AF y TA sólo se activan cuando el radio está sintonizado en una emisora RDS.

① Nombre del servicio de programa

Muestra el nombre del programa que se está transmitiendo.

② Indicador AF

Aparece cuando la función AF (búsqueda de frecuencias alternativas) está activada.

③ Indicador TA

Aparece cuando la función TA (espera por anuncio de tráfico) está activada.

④ Indicador TP

Aparece cuando una emisora TP está sintonizada.

Cambio de la visualización RDS

Cuando se sintoniza una emisora RDS, se visualiza el nombre del servicio de programa. Puede ver la frecuencia que está sintonizada, si así lo desea.

● Presione DISPLAY.

Presione **DISPLAY** repetidamente para cambiar entre los siguientes ajustes:

Nombre del servicio de programa—Información PTY—Frecuencia

En la página 36 se indica la información PTY (código de identificación de tipo de programa).

- La información PTY y la frecuencia de la emisora actual aparecen en el display durante ocho segundos.

Recepción de transmisiones de alarma PTY

La alarma PTY es un código PTY especial para anuncios de emergencias tales como un desastre natural. Cuando el sintonizador recibe el código de alarma de radio, **ALARM** aparece en el display y el volumen se ajusta según el volumen de TA. Cuando la emisora deja de transmitir el anuncio de emergencia, el sistema vuelve a la fuente anterior.

- Se puede cancelar un anuncio de emergencia presionando **TA**.

Selección de frecuencias alternativas

Si está escuchando una transmisión y la recepción se debilita o se producen otros problemas, la unidad buscará automáticamente una emisora diferente en la misma red que esté transmitiendo una señal más fuerte.

- Normalmente se deja la función AF activada.

● Presione TA y mantenga presionado repetidamente para activar o desactivar la función AF.

Cuando la función AF está activada, en el display aparece **AF**.

Notas

- Sólo se sintonizan las emisoras RDS durante la sintonización por búsqueda o BSM cuando la función AF está activada.
- Cuando se llama a una emisora presintonizada, el sintonizador puede actualizar la emisora presintonizada con una nueva frecuencia de la lista AF de emisoras. (Eso está solamente disponible cuando se usan los preajustes en la banda **F1**.) No se visualiza ningún número de presintonía en la pantalla si los datos RDS para la emisora recibida difieren de los datos para la emisora almacenada originalmente.
- Otro programa puede interrumpir temporalmente el sonido durante la búsqueda de una frecuencia AF.
- Cuando el sintonizador está sintonizado a una emisora no RDS, el indicador **AF** destella.
- La función AF se puede activar y desactivar en forma independiente por cada banda FM.

Uso de la búsqueda PI

Si la unidad no encuentra una frecuencia alternativa adecuada, o si usted está escuchando una transmisión y la recepción se debilita, la unidad buscará automáticamente otra emisora con la misma programación. Durante la búsqueda, se visualiza **PI SEEK** y la salida se silencia. El silenciamiento queda sin efecto una vez finalizada la búsqueda PI, al margen de que se haya encontrado o no una emisora diferente.

Uso de la búsqueda PI automática para emisoras presintonizadas

Cuando no se pueden llamar las emisoras presintonizadas, como por ejemplo, al realizar viajes largos, se puede ajustar la unidad para realizar la búsqueda PI durante la llamada de las emisoras presintonizadas.

- El ajuste predefinido de la función de búsqueda PI es desactivado. Consulte *Cambio*

de la búsqueda PI automática en la página 46.

Limitación de las emisoras para programación regional

Cuando se usa la función AF para resintonizar frecuencias automáticamente, la función regional limita la selección a las emisoras que transmiten programas regionales.

- **Mantenga presionado BAND hasta que se active o se desactive la función regional.**

Notas

- La programación regional y las redes regionales se organizan de distinta manera según el país (es decir, pueden cambiar de acuerdo con la hora, el estado o la provincia de que se trate, o el área de transmisión).
- El número de presintonía puede desaparecer del display si se sintoniza una emisora regional que es diferente de la emisora almacenada originalmente.
- La función regional se puede activar o desactivar en forma independiente por cada banda FM. 

Recepción de anuncios de tráfico

La función TA (espera por anuncio de tráfico) le permite recibir anuncios de tráfico automáticamente, al margen de la fuente que esté escuchando. La función TA se puede activar tanto para una emisora TP (una emisora que transmite información de tráfico) como para una emisora TP de otra red realzada (una emisora que brinda información que remite a emisoras TP).

1 Sintonice una emisora TP o la emisora TP de otra red realzada.

Cuando se está sintonizado en una emisora TP o en una emisora TP de otra red realzada, el indicador **TP** se ilumina.

2 Presione TA para activar la espera por anuncio de tráfico.

TA aparece en el display. El sintonizador esperará los anuncios de tráfico.

- Para desactivar la espera por anuncio de tráfico, vuelva a presionar TA.

3 Utilice VOLUME para ajustar el volumen de TA cuando comienza un anuncio de tráfico.

El volumen recién ajustado se almacena en la memoria y se usa para los siguientes anuncios de tráfico.

4 Presione TA mientras se está recibiendo el anuncio de tráfico para cancelarlo.

El sintonizador vuelve a la fuente original pero sigue en el modo de espera hasta que se vuelva a presionar TA.



Notas

- El sistema cambia de nuevo a la fuente original después de la recepción del anuncio de tráfico.
- Sólo se sintonizan las emisoras TP y las emisoras TP de otra red realizada durante la sintonización por búsqueda o BSM cuando la función TA está activada. 

FOLK MUS	Música folklórica
L.CLASS	Música clásica ligera
CLASSIC	Música clásica de concierto
EDUCATE	Programas educativos
DRAMA	Todas las obras y seriales de radio
CULTURE	Cultura nacional o regional
SCIENCE	Naturaleza, ciencia y tecnología
VARIED	Entretenimiento ligero
CHILDREN	Programas para niños
SOCIAL	Temas sociales
RELIGION	Programas o servicios de asuntos religiosos
PHONE IN	Entrada por teléfono
TOURING	Programas de viaje, sin anuncios de problemas de tráfico
LEISURE	Pasatiempos favoritos y actividades recreativas
DOCUMENT	Programas documentales



Lista PTY

Específico	Tipo de programa
NEWS	Noticias
AFFAIRS	Temas de actualidad
INFO	Información general y consejos
SPORT	Programas deportivos
WEATHER	Informes del tiempo/Información meteorológica
FINANCE	Informes del mercado de valores, comercio, transacciones, etc.
POP MUS	Música popular
ROCK MUS	Música moderna contemporánea
EASY MUS	Música "fácil de escuchar"
OTH MUS	Música sin categoría
JAZZ	Jazz
COUNTRY	Música Country
NAT MUS	Música nacional
OLDIES	Música antigua y de la "Edad de Oro"

Reproductor de CD incorporado

Reproducción de un CD

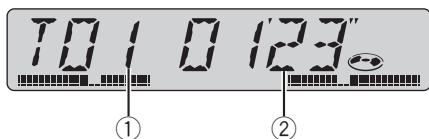

① Indicador de número de pista

Muestra la pista que se está reproduciendo actualmente.

② Indicador de tiempo de reproducción

Muestra el tiempo transcurrido de reproducción de la pista actual.

1 Introduzca un CD por la ranura de carga de CD.

La reproducción comenzará automáticamente.

- **Asegúrese de que el lado de la etiqueta del disco esté hacia arriba.**
- Después de colocar un CD, presione **SOURCE** para seleccionar el reproductor de CD incorporado.
- Se puede expulsar un CD presionando **EJECT**.

2 Utilice **VOLUME** para ajustar el nivel de sonido.

3 Para realizar el avance rápido o retroceso, presione ◀ o ▶ y mantenga presionado.

- Si selecciona el método de búsqueda **ROUGH**, al presionar ◀ o ▶ y mantener presionado podrá buscar una pista cada 10 pistas en el disco actual. (Consulte *Selección del método de búsqueda* en la página siguiente.)

4 Para saltar y retroceder o avanzar hasta otra pista, presione ◀ o ▶.

Al presionar ▶ se salta al comienzo de la siguiente pista. Al presionar una vez el botón ◀, se salta al comienzo de la pista actual. Si se vuelve a pulsar este botón, se saltará a la pista anterior.

Notas

- El reproductor de CD incorporado tiene capacidad para un solo CD estándar de 12 cm x 8 cm (simple) por vez. No utilice un adaptador al reproducir discos de 8 cm.
- No coloque ningún otro elemento que no sea un CD en la ranura de carga de CD.
- Si aparece un mensaje de error como **ERROR-11**, consulte *Comprensión de los mensajes de error del reproductor de CD incorporado* en la página 48. 

Repetición de reproducción

La repetición de reproducción le permite escuchar la misma pista de nuevo.

● Presione 5 repetidamente para activar o desactivar la repetición de reproducción.

Cuando la repetición de reproducción está activada, en el display aparece **RPT**.

- Si se realiza una búsqueda de pista o el avance rápido/retroceso, la repetición de reproducción se cancelará automáticamente. 

Reproducción de las pistas en un orden aleatorio

La reproducción aleatoria le permite reproducir las pistas del CD en un orden aleatorio.

● Presione 4 repetidamente para activar o desactivar la reproducción aleatoria.

Cuando la repetición aleatoria está activada, en el display aparece **RDM**. 

Exploración de las pistas de un CD

La reproducción con exploración le permite escuchar los primeros 10 segundos de cada pista de un CD.

1 Presione 3 para activar la reproducción con exploración.

SCAN aparece en el display. Se reproducirán los primeros 10 segundos de cada pista.

2 Cuando encuentre la pista deseada, presione 3 para desactivar la reproducción con exploración.

- Una vez finalizada la exploración del CD, volverá a comenzar la reproducción normal de las pistas.

Pausa de la reproducción de un CD

La pausa le permite detener temporalmente la reproducción del CD.

● Presione 6 repetidamente para activar o desactivar la pausa.

Cuando la pausa está activada, en el display aparece **PAUSE**.

Selección del método de búsqueda

Se puede cambiar el método de búsqueda entre las opciones de avance rápido/retroceso y búsqueda cada 10 pistas.

● Presione 2 para seleccionar el método de búsqueda.

Presione **2** hasta que el método de búsqueda deseado aparezca en el display.

- FF/REV** – Avance rápido y retroceso
- ROUGH** – Búsqueda cada 10 pistas

Búsqueda cada 10 pistas en el disco actual

Si un disco tiene más de 10 pistas, se puede hacer la búsqueda cada 10 pistas. Cuando un disco tiene muchas pistas, se puede realizar

una búsqueda aproximada de la pista que se desea reproducir.

1 Seleccione el método de búsqueda **ROUGH**.

Consulte *Selección del método de búsqueda* en esta página.

2 Presione ◀ o ▶ y mantenga presionado para buscar una pista cada 10 pistas en un disco.

- Si un disco tiene menos de 10 pistas, al presionar ▶ y mantener presionado se llama la última pista del disco. También si después de realizar una búsqueda cada 10 pistas, quedan menos de 10 pistas, al presionar ▶ y mantener presionado se llama la última pista del disco.

- Si un disco tiene menos de 10 pistas, al presionar ◀ y mantener presionado se llama la primera pista del disco. También si después de realizar una búsqueda cada 10 pistas, quedan menos de 10 pistas, al presionar ◀ y mantener presionado se llama la primera pista del disco.

Uso de la compresión y BMX

El uso de las funciones COMP (compresión) y BMX le permiten ajustar la calidad de reproducción de sonido de este reproductor. Cada una de las funciones tiene un ajuste de dos pasos. La función COMP equilibra la salida de los sonidos más fuertes y más suaves a volúmenes altos. La función BMX permite controlar las reverberaciones para proporcionar un sonido de reproducción más completo. Escuche cada uno de los efectos a medida que los selecciona y utilice la función que realce mejor la reproducción de la pista o del CD que está escuchando.

● Presione 1 para seleccionar su ajuste favorito.

Presione **1** repetidamente para cambiar entre los siguientes ajustes:

COMP OFF—COMP 1—COMP 2—
COMP OFF—BMX 1—BMX 2

Reproductor de CD incorporado

Uso de las funciones CD TEXT

Algunos discos contienen información que viene codificada de fábrica. Estos discos pueden contener información tal como el título del CD, el título de la pista, el nombre del artista y el tiempo de reproducción, y se denominan discos CD TEXT. Sólo estos discos especialmente codificados son compatibles con las funciones que se indican a continuación.

- **Presione DISPLAY.**

Presione **DISPLAY** repetidamente para cambiar entre los siguientes ajustes:

Tiempo de reproducción—**DISC TTL** (título del disco)—**ART NAME** (nombre del artista del disco)—**TRK TTL** (título de la pista)

—**ART NAME** (nombre del artista de la pista)

- Si determinada información no se grabó en un disco CD TEXT, se visualizará **NO XXXX** (p. ej., **NO T-TTL**).



Nota

Puede desplazar el título hacia la izquierda, presionando y **DISPLAY** manteniendo presionado. (■)

Reproducción de ficheros MP3/WMA/WAV

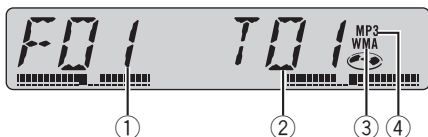

- ① **Indicador del número de carpeta**
Muestra el número de la carpeta que se está reproduciendo.
- ② **Indicador de número de pista**
Muestra la pista (fichero) que se está reproduciendo actualmente.
- ③ **Indicador WMA**
Aparece cuando se está reproduciendo un fichero WMA.
- ④ **Indicador MP3**
Aparece cuando se está reproduciendo un fichero MP3.

1 Introduzca un CD-ROM por la ranura de carga de CD.

La reproducción comenzará automáticamente.

- **Asegúrese de que el lado de la etiqueta del disco esté hacia arriba.**
- Después de colocar un CD-ROM, presione **SOURCE** para seleccionar el reproductor de CD incorporado.
- Se puede expulsar un CD-ROM presionando **EJECT**.

2 Utilice **VOLUME** para ajustar el nivel de sonido.

3 Presione **▲** o **▼** para seleccionar una carpeta.

- No se puede seleccionar una carpeta que no tenga un fichero MP3/WMA/WAV grabado.
- Para volver a la carpeta 01 (RAÍZ), presione **BAND** y mantenga presionado. Sin embargo, si

la carpeta 01 (RAÍZ) no contiene ficheros, la reproducción comenzará con la carpeta 02.

4 Para realizar el avance rápido o retroceso, presione **◀** o **▶** y mantenga presionado.

- El avance rápido y retroceso sólo funcionan con el fichero que se está reproduciendo. La operación se cancela cuando se llega al fichero anterior o al siguiente.

- Si selecciona el método de búsqueda **ROUGH**, al presionar **◀** o **▶** y mantener presionado podrá buscar una pista cada 10 pistas en la carpeta actual. (Consulte *Selección del método de búsqueda* en la página 42.)

5 Para saltar y retroceder o avanzar hasta otra pista, presione **◀** o **▶**.

Al presionar **▶** se salta al comienzo de la siguiente pista. Al presionar una vez el botón **◀**, se salta al comienzo de la pista actual. Si se vuelve a pulsar este botón, se saltará a la pista anterior.

Notas

- Al reproducir discos con ficheros MP3/WMA/WAV y datos de audio (CD-DA), tales como CD-EXTRA y CD de MODO MIXTO (MIXED-MODE CD), los dos tipos de discos se pueden reproducir sólo si se cambia el modo entre MP3/WMA/WAV y CD-DA con **BAND**.
- Si se cambia entre la reproducción de ficheros MP3/WMA/WAV y datos de audio (CD-DA), la reproducción comienza en la primera pista del disco.
- El reproductor de CD incorporado puede reproducir ficheros MP3/WMA/WAV grabados en un CD-ROM. (Consulte la página 49, donde encontrará información sobre los ficheros que se pueden reproducir.)
- No coloque ningún otro elemento que no sea un CD en la ranura de carga de CD.
- A veces se produce una demora entre el comienzo de la reproducción de un CD y la emisión del sonido. Durante la lectura inicial, se visualiza **FRMTREAD**.

Reproductor de MP3/WMA/WAV

- Los discos se reproducen en el orden del número de fichero. Se saltan las carpetas que no tienen ficheros. (Si la carpeta 01 (RAÍZ) no contiene ficheros, la reproducción comenzará con la carpeta 02.)
- Al reproducir ficheros grabados como VBR (velocidad de grabación variable), el tiempo de reproducción no se visualizará correctamente si se utilizan las funciones de avance rápido o retroceso.
- Si el disco que se ha colocado no contiene ficheros que se puedan reproducir, se visualiza **NO AUDIO**.
- Si el disco que se ha colocado en el reproductor contiene ficheros WMA protegidos con el sistema de gestión de derechos digitales (DRM), se visualizará **SKIPPED** mientras se salta el fichero protegido.
- Si todos los ficheros del disco están protegidos con el sistema DRM, se visualizará **PROTECT**.
- Cuando se utilizan las funciones de avance rápido o retroceso no se emite sonido.
- Si aparece un mensaje de error como **ERROR-11**, consulte *Comprensión de los mensajes de error del reproductor de CD incorporado* en la página 48.

Repetición de reproducción

Para reproducción de MP3/WMA/WAV, hay tres gamas de repetición de reproducción: **FRPT** (repetición de carpeta), **RPT** (repetición de una sola pista) y repetición de disco.

● Presione 5 para seleccionar la gama de repetición.

Presione **5** hasta que la gama de repetición deseada aparezca en el display.

- **RPT** – Sólo repite la pista actual
- **FRPT** – Repite la carpeta actual
- Número de pista (p. ej., **T04**) – Repite todas las pistas



Notas

- Si selecciona otra carpeta durante la repetición de reproducción, la gama de repetición cambia a repetición de disco.
- Si se realiza una búsqueda de pistas o el avance rápido/retroceso durante la repetición **RPT**, la gama de repetición cambia a **FRPT**.
- Cuando se selecciona **FRPT**, no se puede reproducir una subcarpeta de esa carpeta.

Reproducción de las pistas en un orden aleatorio

La reproducción aleatoria le permite reproducir las pistas en un orden aleatorio dentro de la gama de repetición, **FRPT** (repetición de carpeta) y repetición de disco.

1 Seleccione la gama de repetición.

Consulte *Repetición de reproducción* en esta página.

2 Presione 4 repetidamente para activar o desactivar la reproducción aleatoria.

Cuando la repetición aleatoria está activada, en el display aparece **RDM**.

- Si activa la reproducción aleatoria durante **FRPT**, en el display aparece **FRDM**.

Exploración de carpetas y pistas

Cuando esté usando **FRPT** (repetición de carpeta), el comienzo de cada pista de la carpeta seleccionada se reproduce durante alrededor de 10 segundos. Cuando esté usando la repetición de disco, el comienzo de la primera pista de cada carpeta se reproduce durante alrededor de 10 segundos.

1 Seleccione la gama de repetición.

Consulte *Repetición de reproducción* en esta página.

2 Presione 3 para activar la reproducción con exploración.

SCAN aparece en el display. Se reproducirán los primeros 10 segundos de cada pista de la carpeta actual (o la primera pista de cada carpeta).

- Si activa la reproducción con exploración durante **FRPT**, en el display aparece **FSCN**.

3 Cuando encuentre la pista (o la carpeta) deseada, presione 3 para desactivar la reproducción con exploración.

- Una vez finalizada la exploración de pistas o carpetas, volverá a comenzar la reproducción normal de las pistas. 

Pausa de la reproducción de un MP3/WMA/WAV

La pausa le permite detener temporalmente la reproducción del MP3/WMA/WAV.

● Presione 6 repetidamente para activar o desactivar la pausa.

Cuando la pausa está activada, en el display aparece **PAUSE**.

- También se puede activar o desactivar la pausa presionando **PAUSE**. 

Selección del método de búsqueda

Se puede cambiar el método de búsqueda entre las opciones de avance rápido/retroceso y búsqueda cada 10 pistas.

● Presione 2 para seleccionar el método de búsqueda.

Presione **2** hasta que el método de búsqueda deseado aparezca en el display.

- **FF/REV** – Avance rápido y retroceso
- **ROUGH** – Búsqueda cada 10 pistas 

Búsqueda cada 10 pistas en la carpeta actual

Si la carpeta actual tiene más de 10 pistas, se puede hacer la búsqueda cada 10 pistas.

Cuando la carpeta tiene muchas pistas, se puede realizar una búsqueda aproximada de la pista que se desea reproducir.

1 Seleccione el método de búsqueda **ROUGH**.

Consulte *Selección del método de búsqueda* en esta página.

2 Presione ◀ o ▶ y mantenga presionado para buscar una pista cada 10 pistas en la carpeta actual.

▪ Si la carpeta actual tiene menos de 10 pistas, al presionar ▶ y mantener presionado se llama la última pista de la carpeta. También si después de realizar una búsqueda cada 10 pistas, quedan menos de 10 pistas, al presionar ▶ y mantener presionado se llama la última pista de la carpeta.

▪ Si la carpeta actual tiene menos de 10 pistas, al presionar ◀ y mantener presionado se llama la primera pista de la carpeta. También si después de realizar una búsqueda cada 10 pistas, quedan menos de 10 pistas, al presionar ◀ y mantener presionado se llama la primera pista de la carpeta. 

Uso de la compresión y BMX

El uso de las funciones COMP (compresión) y BMX le permiten ajustar la calidad de reproducción de sonido de este reproductor. Cada una de las funciones tiene un ajuste de dos pasos. La función COMP equilibra la salida de los sonidos más fuertes y más suaves a volúmenes altos. La función BMX permite controlar las reverberaciones para proporcionar un sonido de reproducción más completo. Escuche cada uno de los efectos a medida que los selecciona y utilice la función que realce mejor la reproducción de la pista o del CD que está escuchando.

Reproductor de MP3/WMA/WAV

- **Presione 1 para seleccionar su ajuste favorito.**

Presione **1** repetidamente para cambiar entre los siguientes ajustes:

**COMP OFF—COMP 1—COMP 2—
COMP OFF—BMX 1—BMX 2** 

Visualización de información de texto de un disco MP3/WMA

Se puede visualizar la información de texto grabada en un disco MP3/WMA.

- **Presione DISPLAY.**

Presione **DISPLAY** repetidamente para cambiar entre los siguientes ajustes:
Números de carpeta y pista—Número de pista y tiempo de reproducción—**FOLDER** (nombre de la carpeta)—**FILE** (nombre del fichero)—**TRK TTL** (título de la pista)—**ART NAME** (nombre del artista)—**ALBM TTL** (título del álbum)—**COMMENT** (comentarios)—Velocidad de grabación

- Al reproducir ficheros MP3 grabados como VBR (velocidad de grabación variable), el valor de la velocidad de grabación no se visualiza aunque luego se cambie a la velocidad de grabación. (Se visualizará **VBR**.)
- Al reproducir ficheros WMA grabados como VBR (velocidad de grabación variable), se visualiza el valor promedio de la velocidad de grabación.
- Si determinada información no se grabó en un disco MP3/WMA, se visualizará **NO XXXX** (p. ej., **NO NAME**).
- Cuando se utilizan ciertas aplicaciones para codificar los ficheros WMA, es posible que no se visualicen correctamente los nombres de álbumes y demás información de texto.

Nota

Puede desplazar la información de texto hacia la izquierda, presionando **DISPLAY** y manteniendo presionado. 

Visualización de información de texto de un disco WAV

Se puede visualizar la información de texto grabada en un disco WAV.

- **Presione DISPLAY.**

Presione **DISPLAY** repetidamente para cambiar entre los siguientes ajustes:
Números de carpeta y pista—Número de pista y tiempo de reproducción—**FOLDER** (nombre de la carpeta)—**FILE** (nombre del fichero)—Frecuencia de muestreo

- Sólo se pueden reproducir ficheros WAV en las frecuencias de 16; 22,05; 24; 32; 44,1 y 48 kHz (LPCM) o de 22,05 y 44,1 kHz (MS ADPCM). Puede redondearse la frecuencia de muestreo que se visualiza en el display.

Nota

Puede desplazar la información de texto hacia la izquierda, presionando **DISPLAY** y manteniendo presionado. 

Introducción a los ajustes de audio

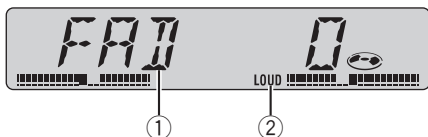

① Visualización de audio

Muestra el estado de los ajustes de audio.

② Indicador LOUD

Aparece en el display cuando se activa la sonoridad.

● Presione **AUDIO** para visualizar los nombres de las funciones de audio.

Presione **AUDIO** repetidamente para cambiar entre las siguientes funciones de audio:

FAD (ajuste del balance)—**BASS** (ajuste de graves)—**TREBLE** (ajuste de agudos)—**LOUD** (sonoridad)—**SLA** (ajuste del nivel de fuente)

- Cuando se seleccione el sintonizador de FM como fuente, no se puede cambiar a **SLA**.
- Si no se utiliza la función de audio en unos 30 segundos, el display volverá automáticamente a la visualización de la fuente.
- Para volver a la visualización de cada fuente, presione **BAND**.

Uso del ajuste del balance

Se puede seleccionar el ajuste de fader/balance que proporciona un entorno de audio ideal en todos los asientos ocupados.

1 Presione **AUDIO** para seleccionar **FAD**.

- Si el balance se ajustó con anterioridad, se visualizará **BAL**.

2 Presione **▲** o **▼** para ajustar el balance entre los altavoces delanteros/traseros.

Se visualiza **FAD F15** – **FAD R15** mientras el balance entre los altavoces delanteros/traseros se mueve desde adelante hacia atrás.

- **FAD 0** es el ajuste apropiado cuando se usan sólo dos altavoces.

3 Presione **◀** o **▶** para ajustar el balance entre los altavoces izquierdos/derechos.

Se visualiza **BAL L 9** – **BAL R 9** mientras se mueve el balance entre los altavoces izquierdos/derechos desde la izquierda hacia la derecha.

Uso de la función BTB (intensificación de graves y agudos)

Hay cinco ajustes de BTB almacenados, a saber: **DYNAMIC**, **POWER**, **MAX**, **CUSTOM** y **FLAT**, que se pueden llamar con facilidad en cualquier momento.

- **CUSTOM** es un valor de BTB ajustado creado por el usuario.
- Cuando se selecciona **FLAT**, no se introduce ningún suplemento ni corrección en el sonido. Esto es útil para verificar el efecto de los ajustes de la función BTB al cambiar alternativamente entre **FLAT** y otro ajuste de BTB.

● Presione BTB para seleccionar el ajuste de BTB deseado.

Presione **BTB** repetidamente para cambiar entre los siguientes ajustes de BTB:
POWER—**MAX**—**CUSTOM**—**FLAT**—**DYNAMIC**

Ajuste de BTB

Puede configurar el ajuste de BTB seleccionado según lo desee. Los ajustes de BTB configurados se memorizan en **CUSTOM**.

Ajuste de graves

Puede ajustar el nivel de graves.

1 Presione **AUDIO** para seleccionar **BASS**.

Ajustes de audio

2 Presione ▲ o ▼ para ajustar el nivel de graves.

Se visualiza **+6** – **-6** mientras se aumenta o disminuye el nivel.

Ajuste de agudos

Puede ajustar el nivel de agudos.

1 Presione AUDIO para seleccionar TREBLE.

2 Presione ▲ o ▼ para ajustar el nivel de agudos.

Se visualiza **+6** – **-6** mientras se aumenta o disminuye el nivel. 

- El nivel del volumen del sintonizador de MW/LW también se puede ajustar con el ajuste del nivel de fuente.

1 Compare el nivel de volumen del sintonizador de FM con el de la fuente que desea ajustar.

2 Presione AUDIO para seleccionar SLA.

3 Presione ▲ o ▼ para ajustar el volumen de la fuente.

Se visualiza **SLA +4** – **SLA -4** mientras se aumenta o disminuye el volumen de la fuente. 

Ajuste de la sonoridad

La sonoridad compensa las deficiencias en las gamas de sonido bajas y altas cuando se escucha a un volumen bajo.

1 Presione AUDIO para seleccionar LOUD.

2 Presione ▲ para activar la sonoridad.

Aparece el indicador **LOUD**.

- Para desactivar la sonoridad, presione ▼.
- También se puede activar o desactivar la sonoridad presionando **BTB**.

3 Presione ◀ o ▶ para seleccionar el nivel deseado.

LOW (bajo)—**HI** (alto) 

Ajuste de los niveles de la fuente

La función SLA (ajuste del nivel de fuente) le permite ajustar el nivel de volumen de cada fuente para evitar cambios radicales en el volumen cuando se cambia entre las fuentes.

- Los ajustes se basan en el nivel de volumen del sintonizador de FM, que se mantiene inalterado.

Configuración de los ajustes iniciales



Se puede realizar la configuración inicial de los diferentes ajustes de esta unidad.

① Visualización de función

Muestra el estado de la función.

1 Presione SOURCE y mantenga presionado hasta que se apague la unidad.

2 Presione SOURCE y mantenga presionado hasta que FM aparezca en el display.

3 Presione AUDIO para visualizar los nombres de las funciones.

Presione **AUDIO** repetidamente para cambiar entre los siguientes ajustes:

FM (Paso de sintonía de FM)—**A-PI** (Búsqueda PI automática)—**SAVE** (Ahorro de energía)

Siga las instrucciones que se indican a continuación para operar cada ajuste en particular.

- Para cancelar los ajustes iniciales, presione **BAND**.
- También se pueden cancelar los ajustes iniciales presionando **SOURCE** hasta que se apague la unidad.

Ajuste del paso de sintonía de FM

Normalmente, el paso de sintonía de FM que utiliza la sintonización por búsqueda es de 50 kHz. Cuando la función AF o TA está activada, el paso de sintonía cambia automáticamente a 100 kHz. Puede ser conveniente ajustar el paso de sintonía a 50 kHz cuando la función AF está activada.

- El paso de sintonía es de 50 kHz durante la sintonización manual.

1 Presione AUDIO para seleccionar FM.

2 Presione ◀ o ▶ para seleccionar el paso de sintonía de FM.

Presione ◀ para seleccionar **50** (50 kHz). Presione ▶ para seleccionar **100** (100 kHz).

Cambio de la búsqueda PI automática

La unidad puede buscar automáticamente una emisora diferente con el mismo programa, aun durante la llamada de emisoras presintonizadas.

1 Presione AUDIO para seleccionar A-PI.

2 Presione ▲ o ▼ para activar o desactivar la función de búsqueda PI automática.

Ahorro del consumo de la batería

Cuando la unidad está apagada, es posible ahorrar el consumo de la batería. Transcurrido un minuto después de que se ha apagado la unidad, ésta pasará al modo de ahorro de energía.

- No puede introducir ni expulsar discos cuando el sistema se encuentra en modo de ahorro de energía.
- Sólo puede usar **SOURCE** cuando la unidad está en modo de ahorro de energía.

Ajustes iniciales

Importante

Al desconectar una batería para reemplazarla, se desactiva este modo. Al instalar esta unidad en un vehículo que no tenga una posición ACC (accesorio) en la llave de encendido del automóvil, es posible que se descargue la batería del vehículo, dependiendo del método de conexión que se esté utilizando. Después de verificar el método de conexión, active este modo si es necesario.

1 Presione AUDIO para seleccionar SAVE.

2 Presione ▲ o ▼ para activar o desactivar el ahorro de energía. 

Información adicional

Comprensión de los mensajes de error del reproductor de CD incorporado

Al comunicarse con su concesionario o el Servicio Técnico Oficial de Pioneer más próximo a su domicilio, asegúrese de tener escrito el mensaje de error.

Mensaje	Causa	Acción
ERROR-11, 12, 17, 30	Disco sucio	Limpie el disco.
ERROR-11, 12, 17, 30	Disco rayado	Reemplace el disco.
ERROR-10, 11, 12, 17, 30, A0	Problema eléctrico o mecánico	Cambie la llave de encendido del automóvil entre las posiciones de activación y desactivación, o cambie a una fuente diferente, y después vuelva a activar el reproductor de CD.
ERROR-22, 23	No se puede reproducir el formato del CD	Reemplace el disco.
ERROR-44	Se saltan todas las pistas	Reemplace el disco.



Reproductor de CD y cuidados

- Sólo utilice discos compactos que tengan una de las marcas Compact Disc Digital Audio que se muestran a continuación.



- Sólo utilice discos compactos normales y redondos. Si se coloca un CD de otra forma y no redondo, es posible que el CD se atasque en el reproductor o que no se reproduzca correctamente.



- Revise todos los discos compactos para ver si están agrietados, rayados o torcidos antes de reproducirlos. Es posible que los CD que se encuentran en estas condiciones no se reproduzcan correctamente. No utilice estos discos.
- Evite tocar la superficie grabada (sin impresión) cuando maneje los discos.
- Almacene los discos en sus cajas cuando no los utilice.
- Mantenga los discos fuera del alcance de la luz solar directa y no los exponga a altas temperaturas.
- No fije etiquetas, no escriba ni aplique sustancias químicas en la superficie de los discos.
- Para limpiar un CD, pásele un paño suave desde el centro hacia afuera.



- Si se usa un calefactor cuando hace frío, se puede condensar humedad en las piezas internas del reproductor de CD. La humedad condensada puede causar una falla del reproductor. En caso de que esto ocurra, apague el reproductor de CD durante alrededor de una hora para permitir que el reproductor se seque y limpie los discos húmedos con un paño suave para eliminar la humedad.
- Las vibraciones en las carreteras pueden interrumpir la reproducción de un CD. ■

Información adicional

Discos CD-R/CD-RW

- Cuando se utilizan discos CD-R/CD-RW, sólo se pueden reproducir los discos finalizados.
- Es posible que no se puedan reproducir los discos CD-R/CD-RW grabados en un grabador de CD de música o una PC debido a sus características, por las rayaduras o la suciedad que pueda tener el disco, o por la suciedad, condensación, etc. acumulada en el lente del producto.
- Es posible que no se puedan reproducir los discos grabados en una PC por los ajustes de la aplicación y el entorno utilizados. Grabe los discos con el formato correcto. (Para obtener información, póngase en contacto con el fabricante de la aplicación.)
- Puede resultar imposible reproducir los discos CD-R/CD-RW en caso de exposición a la luz solar directa, altas temperaturas o debido a las condiciones de almacenamiento en el vehículo.
- Es posible que no se puedan visualizar los títulos y demás información de texto grabados en un disco CD-R/CD-RW en esta unidad (en el caso de datos de audio (CD-DA)).
- Esta unidad es compatible con la función de salto de pista de discos CD-R/CD-RW. Las pistas con información de salto de pista se saltan automáticamente (en el caso de datos de audio (CD-DA)).
- Si se coloca un disco CD-RW en esta unidad, el tiempo de reproducción será mayor que el de un disco CD o CD-R convencional.
- Lea las precauciones que se incluyen con los discos CD-R/CD-RW antes de utilizarlos. ▣

Ficheros MP3, WMA y WAV

- MP3 es la abreviatura de "MPEG Audio Layer 3" y alude a una norma de tecnología de compresión de audio.
- WMA es la abreviatura de "Windows Media™ Audio" y alude a una tecnología de compresión de audio desarrollada por Microsoft Corporation. Los datos WMA se pueden codificar utilizando Windows Media Player versión 7 o posterior.
- WAV es la abreviatura de "waveform" y alude a un formato de fichero de audio estándar para Windows®.
- Cuando se utilizan ciertas aplicaciones para codificar los ficheros WMA, es posible que esta unidad no funcione correctamente.
- Cuando se utilizan ciertas aplicaciones para codificar los ficheros WMA, es posible que no se visualicen correctamente los nombres de álbumes y demás información de texto.
- Esta unidad permite reproducir ficheros MP3/WMA/WAV en discos CD-ROM, CD-R y CD-RW. También se pueden reproducir grabaciones de discos compatibles con los niveles 1 y 2 de la norma ISO9660, y con el sistema de archivo Romeo y Joliet.
- Se pueden reproducir discos grabados compatibles con el formato multi-sesión.
- Los ficheros MP3/WMA/WAV no son compatibles con la transferencia de datos en formato Packet Write.
- Se pueden visualizar, como máximo, 64 caracteres del nombre de un fichero, incluida la extensión (.mp3, .wma o .wav), contados desde el primer carácter.
- Se pueden visualizar, como máximo, 64 caracteres del nombre de una carpeta.
- En el caso de los ficheros grabados con el sistema Romeo, sólo se pueden visualizar los primeros 64 caracteres.

Información adicional

- Al reproducir discos con ficheros MP3/WMA/WAV y datos de audio (CD-DA), tales como CD-EXTRA y CD de MODO MIXTO (MIXED-MODE CD), los dos tipos de discos se pueden reproducir sólo si se cambia el modo entre MP3/WMA/WAV y CD-DA.
- La secuencia de selección de la carpeta que se desea reproducir y las demás operaciones constituyen la secuencia de escritura que utiliza el programa de escritura. Por este motivo, la secuencia esperada en el momento de la reproducción puede no coincidir con la secuencia de reproducción real. Sin embargo, hay algunos programas de escritura que permiten definir el orden de la reproducción.
- Algunos CD de audio contienen pistas que se fusionan entre sí sin una pausa. Si estos discos se convierten a ficheros MP3/WMA/WAV y se copian en un CD-R/CD-RW/CD-ROM, los ficheros se reproducirán en este reproductor con una breve pausa entre ellos, al margen de la duración de la pausa entre las pistas del CD original.



Importante

- Al escribir el nombre de un fichero MP3, WMA o WAV, añada la extensión correspondiente (.mp3, .wma o .wav).
- Esta unidad reproduce los ficheros con la extensión (.mp3, .wma o .wav) como fichero MP3, WMA o WAV. Para evitar que se genere ruido y se produzcan fallas de funcionamiento, no utilice esta extensión para otros ficheros que no sean ficheros MP3, WMA o WAV.

Información adicional sobre MP3

- Los ficheros son compatibles con los formatos de etiqueta ID3 Ver. 1.0, 1.1, 2.2, 2.3 y 2.4 que permiten visualizar el álbum (título del disco), la pista (título de la pista), el artista (artista de la pista) y comentarios. Las versiones 2.x de la etiqueta ID3 tienen prioridad cuando coexisten las versiones 1.x y 2.x.

- El enfatizador funciona sólo cuando se reproducen ficheros MP3 con frecuencias de 32; 44,1 y 48 kHz. (Se pueden reproducir frecuencias de muestreo de 16; 22,05; 24; 32; 44,1; 48 kHz.)
- No existe compatibilidad con la lista de reproducción m3u.
- No existe compatibilidad con los formatos MP3i (MP3 interactivo) y mp3 PRO.
- La calidad del sonido de los ficheros MP3 suele ser mejor cuando se utilizan velocidades de grabación superiores. Esta unidad puede reproducir grabaciones con velocidades de 8 kbps a 320 kbps, pero para poder disfrutar de una determinada calidad de sonido, se recomienda utilizar sólo los discos grabados con una velocidad de 128 kbps, como mínimo.

Información adicional sobre WMA

- Esta unidad reproduce ficheros WMA codificados con Windows Media Player versión 7, 7.1, 8 y 9.
- Sólo se pueden reproducir ficheros WMA en las frecuencias de 32; 44,1 y 48 kHz.
- La calidad del sonido de los ficheros WMA suele ser mejor cuando se utilizan velocidades de grabación superiores. Esta unidad puede reproducir grabaciones con velocidades de 48 kbps a 320 kbps (CBR) o de 48 kbps a 384 kbps (VBR), pero para poder disfrutar de una determinada calidad de sonido, se recomienda utilizar los discos grabados con una velocidad mayor.
- Esta unidad no es compatible con los siguientes formatos.
 - Windows Media Audio 9 Professional (5.1 canales)
 - Windows Media Audio 9 Lossless
 - Windows Media Audio 9 Voice

Información adicional sobre WAV

- Esta unidad reproduce ficheros WAV codificados en los formatos LPCM (PCM lineal) o MS ADPCM.

Información adicional

- Sólo se pueden reproducir ficheros WAV en las frecuencias de 16; 22,05; 24; 32; 44,1 y 48 kHz (LPCM) o de 22,05 y 44,1 kHz (MS ADPCM). Puede redondearse la frecuencia de muestreo que se visualiza en el display.
- La calidad del sonido de los ficheros WAV suele ser mejor cuando se utiliza una gran cantidad de bits de cuantificación. Esta unidad puede reproducir grabaciones con 8 y 16 bits de cuantificación (LPCM) o con 4 bits de cuantificación (MS ADPCM), pero para poder disfrutar de una determinada calidad de sonido, se recomienda utilizar discos grabados con la mayor cantidad de bits de cuantificación.

Acerca de las carpetas y los ficheros MP3/WMA/WAV

- A continuación se ilustra un esquema de un CD-ROM con ficheros MP3/WMA/WAV. Las subcarpetas se muestran como carpetas de la carpeta seleccionada.

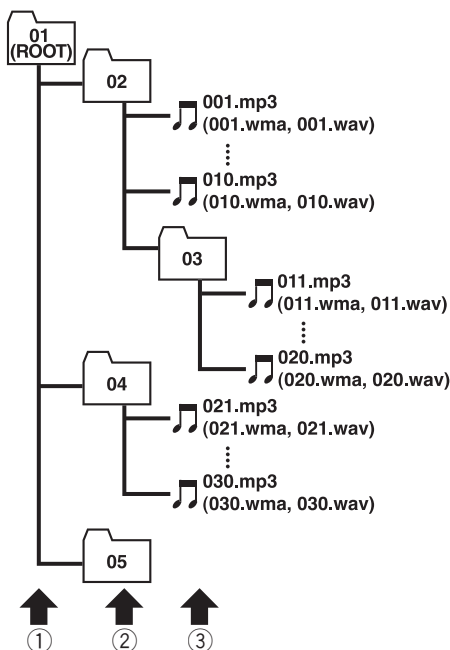

- ① Primer nivel
- ② Segundo nivel
- ③ Tercer nivel

Notas

- Esta unidad asigna los números de carpetas. El usuario no puede asignarlos.
- No se pueden revisar las carpetas que no tienen ficheros MP3/WMA/WAV. (Se saltarán estas carpetas sin mostrar su número.)
- Se pueden reproducir ficheros MP3/WMA/WAV en carpetas de hasta 8 niveles. Sin embargo, el comienzo de la reproducción demora cuando los discos tienen muchos niveles. Por este motivo, se recomienda crear discos con no más de 2 niveles.
- Se pueden reproducir hasta 99 carpetas de un disco.

Información adicional

Glosario

Etiqueta ID3

Es un método para incorporar información relacionada con las pistas en un fichero MP3. Esta información incorporada puede consistir en el título de la pista, el nombre del artista, el título del álbum, el género musical, el año de producción, comentarios y otros datos. El contenido se puede editar libremente utilizando programas con funciones de edición de etiquetas ID3. Si bien las etiquetas están limitadas en la cantidad de caracteres, se puede visualizar la información cuando se reproduce la pista.

Formato ISO9660

Es la norma internacional para la lógica del formato de las carpetas y los ficheros de un CD-ROM. Respecto de este formato, existen reglas para los siguientes dos niveles.

Nivel 1:

Para el nombre del fichero se utiliza un formato 8.3 (el nombre consta de hasta 8 caracteres, mayúsculas en inglés de medio byte, números de medio byte y el signo "_", con una extensión de tres caracteres.)

Nivel 2:

El nombre del fichero puede tener hasta 31 caracteres (incluido el signo "." y la extensión del fichero). Cada carpeta contiene menos de 8 jerarquías.

Formatos extendidos

Joliet:

Los nombres de los ficheros pueden tener hasta 64 caracteres.

Romeo:

Los nombres de los ficheros pueden tener hasta 128 caracteres.

m3u

Las listas de reproducción creadas con el programa "WINAMP" tienen la extensión (.m3u).

MP3

MP3 es la abreviatura de "MPEG Audio Layer 3". Es una norma de compresión de audio definida por un grupo de trabajo (MPEG) de la

ISO (Organización Internacional de Normalización). El MP3 puede comprimir los datos de audio hasta aproximadamente una décima parte del nivel de un disco convencional.

MS ADPCM

Esta sigla significa "Microsoft Adaptive Differential Pulse Code Modulation" (modulación adaptativa diferencial de códigos de impulso Microsoft) y representa el sistema de grabación de señal que se utiliza para los programas de multimedia de Microsoft Corporation.

Multi-sesión

La multi-sesión es un método de grabación que permite grabar datos adicionales en otro momento. Al grabar datos en un CD-ROM, CD-R o CD-RW, etc., se considera a todos los datos desde el comienzo hasta el final como una sola unidad o sesión. Este método permite grabar más de 2 sesiones en un solo disco.

Número de bits de cuantificación

Es un factor importante de la calidad del sonido en general. Cuanto mayor sea la "profundidad de bits", la calidad del sonido será superior. Sin embargo, al aumentar dicha profundidad también se incrementa la cantidad de datos y por lo tanto, el espacio de almacenamiento que se necesita.

Packet Write

Es un término general que se refiere a un método para escribir ficheros en un CD-R, etc., en el momento necesario, al igual que en el caso de los ficheros que se escriben en un disquete o en el disco duro.

PCM lineal (LPCM)/Modulación de códigos de impulso

Esta sigla significa "Linear Pulse Code Modulation" (modulación lineal de códigos de impulso) y representa el sistema de grabación de señal que se utiliza para discos DVD y CD de música.

Información adicional

VBR

VBR es la abreviatura de velocidad de grabación variable. En general, se utiliza mucho más la velocidad de grabación constante (CBR). Pero al ajustar con flexibilidad la velocidad de grabación de acuerdo con las necesidades de compresión de audio, se puede lograr un nivel de calidad del sonido con prioridades de compresión.

Velocidad de grabación

Expresa el volumen de datos por segundo o unidades bps (bits por segundo). Cuanto mayor sea la velocidad, más información habrá para reproducir el sonido. Si se utiliza el mismo método de codificación (tal como MP3), cuanto mayor sea la velocidad, la calidad del sonido será superior.

WAV

WAV es la abreviatura de "waveform" y alude a un formato de fichero de audio estándar para Windows®.

WMA

WMA es la abreviatura de "Windows Media™ Audio" y alude a una tecnología de compresión de audio desarrollada por Microsoft Corporation. Los datos WMA se pueden codificar utilizando Windows Media Player versión 7 o posterior.

Microsoft, Windows Media y el logo de Windows son marcas comerciales o registradas de Microsoft Corporation en los EE.UU. y/o en otros países. ▣

Información adicional

Especificaciones

Generales

- Fuente de alimentación 14,4 V CC (10,8 – 15,1 V permisible)
- Sistema de conexión a tierra Tipo negativo
- Consumo máximo de corriente 10,0 A
- Dimensiones (An × Al × Pr):
 - Bastidor 178 × 50 × 157 mm
 - Cara anterior 188 × 58 × 18 mm
- Peso 1,3 kg

Audio

- Potencia de salida máxima 45 W × 4
- Salida de potencia continua 25 W × 4 (DIN 45324, +B=14,4 V)
- Impedancia de carga 4 Ω (4 – 8 Ω permisible)
- Nivel de salida máx. del preamplificador (Pre-out)/impedancia de salida 2,2 V/1 kΩ
- Graves/Agudos:
 - Graves
 - Frecuencia 100 Hz
 - Ganancia ±12 dB
 - Agudos
 - Frecuencia 10 kHz
 - Ganancia ±12 dB
- Contorno de sonoridad
 - Bajo +7 dB (100 Hz), +4 dB (10 kHz)
 - Alto +10 dB (100 Hz), +6,5 dB (10 kHz) (volumen: -30 dB)

Reproductor de CD

- Sistema Sistema de audio de discos compactos
- Discos utilizables Disco compacto
- Formato de la señal:
 - Frecuencia de muestreo 44,1 kHz
 - Número de bits de cuantificación 16; lineal
- Características de la frecuencia 5 – 20.000 Hz (±1 dB)
- Relación de señal a ruido 94 dB (1 kHz) (red IEC-A)
- Gama dinámica 92 dB (1 kHz)
- Número de canales 2 (estéreo)
- Formato de decodificación MP3 MPEG-1 & 2 Audio Layer 3

- Formato de decodificación WMA Ver. 7, 7.1, 8, 9 (audio 2 canales)
- Formato de señal WAV PCM lineal & MS ADPCM

Sintonizador de FM

- Gama de frecuencias 87,5 – 108,0 MHz
- Sensibilidad utilizable 8 dBf (0,7 μV/75 Ω mono, Señal/ruido: 30 dB)
- Umbral de silenciamiento a 50 dB 10 dBf (0,9 μV/75 Ω mono)
- Relación de señal a ruido 75 dB (red IEC-A)
- Distorsión 0,3 % (a 65 dBf, 1 kHz, estéreo) 0,1 % (a 65 dBf, 1 kHz, mono)
- Respuesta de frecuencia 30 – 15.000 Hz (±3 dB)
- Separación estéreo 45 dB (a 65 dBf, 1 kHz)
- Selectividad 80 dB (±200 kHz)

Sintonizador de MW

- Gama de frecuencias 531 – 1.602 kHz (9 kHz)
- Sensibilidad utilizable 18 μV (Señal/ruido: 20 dB)
- Relación de señal a ruido 65 dB (red IEC-A)

Sintonizador de LW

- Gama de frecuencias 153 – 281 kHz
- Sensibilidad utilizable 30 μV (Señal/ruido: 20 dB)
- Relación de señal a ruido 65 dB (red IEC-A)



Nota

Las especificaciones y el diseño están sujetos a posibles modificaciones sin previo aviso. ■

Vielen Dank, dass Sie sich für dieses Pioneer-Produkt entschieden haben.

Lesen Sie sich diese Bedienungsanleitung bitte aufmerksam durch, um sich mit der richtigen Bedienungsweise für Ihr Modell vertraut zu machen. *Anschließend sollten Sie die Bedienungsanleitung an einem sicheren Ort griffbereit aufbewahren.*

01 Bevor Sie beginnen

- Zu diesem Gerät **57**
- Eigenschaften **57**
- Zu WMA **58**
- Diebstahlschutz **58**
 - Abnehmen der Frontplatte **58**
 - Anbringen der Frontplatte **58**

02 Die einzelnen Teile

- Hauptgerät **59**

03 Ein-/Ausschalten

- Einschalten des Geräts und Wählen einer Programmquelle **60**
- Ausschalten des Geräts **60**

04 Tuner

- Rundfunkempfang **61**
- Speichern und Abrufen von Senderfrequenzen **61**
- Abstimmen von Stationen mit starken Sendesignalen **62**
- Speichern von Stationen mit den stärksten Sendesignalen **62**

05 RDS

- Einführung zum RDS-Betrieb **63**
- Umschalten der RDS-Anzeige **63**
- Empfang von PTY-Alarm-Sendungen **63**
- Wählen alternativer Frequenzen **63**
 - Gebrauch des PI-Suchlaufs **64**
 - Gebrauch des Auto-PI-Suchlaufs für gespeicherte Stationen **64**
 - Begrenzen von Stationen auf die regionale Programmierung **64**
- Empfang von Verkehrsdurchsagen **64**
- PTY-Liste **65**

06 Eingebauter CD-Player

- Abspielen einer CD **66**
- Wiederholwiedergabe **66**
- Abspielen von Titeln in zufälliger Reihenfolge **66**
- Anspielwiedergabe der Titel einer CD **66**

- Pausieren der CD-Wiedergabe **67**
- Wählen der Suchmethode **67**
- Springen zu jedem 10 Titel auf der momentanen Disc **67**
- Gebrauch von Kompression und BMX **67**
- Gebrauch der CD TEXT-Funktionen **68**

07 MP3/WMA/WAV-Player

- Abspielen von MP3/WMA/WAV-Dateien **69**
- Wiederholwiedergabe **70**
- Abspielen von Titeln in zufälliger Reihenfolge **70**
- Anspielen von Ordnern und Titeln **70**
- Pausieren der MP3/WMA/WAV-Wiedergabe **71**
- Wählen der Suchmethode **71**
- Springen zu jedem 10 Titel im momentanen Ordner **71**
- Gebrauch von Kompression und BMX **72**
- Anzeigen der Textinformationen auf MP3/WMA-Discs **72**
- Anzeigen von Textinformationen auf WAV-Discs **72**

08 Audio-Einstellungen

- Einführung zu den Audio-Einstellungen **73**
- Gebrauch der Balance-Einstellung **73**
- Verwenden von BTB (Höhen- und Tiefenverstärkung) **73**
 - Anpassen von BTB-Einstellungen **73**
- Einstellen von Loudness **74**
- Einstellen der Programmquellenpegel **74**

09 Grundeinstellungen

- Anpassen der Grundeinstellungen **75**
- Einstellen des UKW-Kanalrasters **75**
- Umschalten des Auto-PI-Suchlaufs **75**
- Einschränken der Batteriebeanspruchung **75**

● Zusätzliche Informationen

- Bedeutung der Fehlermeldungen des eingebauten CD-Players **77**
- CD-Player und Pflege **77**
- CD-R/CD-RW-Discs **78**

MP3-, WMA- und WAV-Dateien	78
– Zusätzliche Informationen zu MP3	79
– Zusätzliche Informationen zu WMA	79
– Zusätzliche Informationen zu WAV	80
Zu Ordern und MP3/WMA/WAV-Dateien	80
Zentrale Begriffe	81
Technische Daten	83

Bevor Sie beginnen

Zu diesem Gerät

Die Tuner-Frequenzen dieses Geräts sind für Westeuropa, Asien, den Mittleren Osten, Afrika und Ozeanien bestimmt. Der Gebrauch in anderen Gebieten kann zu mangelhaftem Empfang führen. Die RDS-Funktion ist nur verfügbar in Gebieten mit UKW-Sendern, die RDS-Signale ausstrahlen.

Wichtig

Bitte tragen Sie sofort die 14-stellige eingravierte Seriennummer und das Kaufdatum (Rechnungsdatum) in den beiliegenden Pioneer Car Stereo-Pass ein. Stempel des Händlers nicht vergessen!

Der ausgefüllte Pioneer Car Stereo-Pass ist für den Fall des Diebstahls ein wichtiges Dokument des Eigentumsnachweises.

Bewahren Sie ihn daher an einem sicheren Ort auf, also keinesfalls im Kraftfahrzeug.

Im Entwendungsfall geben Sie der Polizei die eingetragene, eingravierte Seriennummer und das Kaufdatum durch Vorlage des Passes bekannt.

- Auf der Unterseite des Geräts wurde eine 14-stellige Seriennummer eingraviert.



VORSICHT

- Dieses Gerät darf keinesfalls mit Flüssigkeit in Berührung kommen, da dies einen elektrischen Schlag verursachen könnte. Darüber hinaus kann der Kontakt zu Flüssigkeit eine Beschädigung des Geräts, Rauchentwicklung und Überhitzung nach sich ziehen.
- An der Unterseite dieses Geräts ist eine Plakette **CLASS 1 LASER PRODUCT** angebracht.



- Bewahren Sie diese Anleitung zum Nachschlagen stets griffbereit auf.

- Wählen Sie stets eine Lautstärke, bei der Sie Umgebungsgeräusche noch deutlich wahrnehmen können.
- Setzen Sie dieses Gerät keiner Feuchtigkeit aus.
- Bei Entnahme oder Entladung der Batterie wird der Stationsspeicher gelöscht und muss neu programmiert werden.
- Sollte dieses Produkt nicht ordnungsgemäß funktionieren, dann wenden Sie sich bitte an Ihren Händler oder an eine Pioneer-Kundendienststelle in Ihrer Nähe. □

Eigenschaften

CD-Wiedergabe

Es können Musik-CDs/CD-Rs/CD-RWs wiedergegeben werden.

Wiedergabe von MP3-Dateien

Abgespielt werden können alle auf CD-ROM/CD-R/CD-RW aufgezeichneten MP3-Dateien (Standardaufzeichnungen gemäß ISO9660 Stufe 1/Stufe 2).

- Die Bereitstellung dieses Produkts erfolgt in Verbindung mit einer Lizenz zur privaten, nicht-kommerziellen Nutzung und impliziert weder die Übertragung einer Lizenz noch die Einräumung eines Rechts zur Verwendung dieses Produkts in kommerziellen (d. h. ertragsorientierten) Live-Programmen (leitungsbasiert, per Satellit, Kabel und/oder über jedes beliebige andere Medium), zum Broadcasting/Streaming über das Internet, über Intranets und/oder andere Netzwerke oder in anderen elektronischen Inhalt-Vertriebssystemen, z. B. "Pay-Audio"- oder "Audio-on-demand"-Anwendungen. Für eine derartige Nutzung ist eine separate Lizenz erforderlich. Detaillierte Informationen hierzu finden Sie unter <http://www.mp3licensing.com>.

Bevor Sie beginnen

Wiedergabe von WMA-Dateien

Abgespielt werden können alle auf CD-ROM/CD-R/CD-RW aufgezeichneten WMA-Dateien (Standardaufzeichnungen gemäß ISO9660 Stufe 1/Stufe 2).

Wiedergabe von WAV-Dateien

Abgespielt werden können alle auf CD-ROM/CD-R/CD-RW aufgezeichneten WAV-Dateien (Aufzeichnungen gemäß LPCM (Lineare PCM) / MS ADPCM).

Zu WMA



Das auf der Verpackung ausgewiesene Logo Windows Media™ verweist darauf, dass dieses Gerät die Wiedergabe von WMA-Daten unterstützt.

WMA steht für Windows Media Audio und bezeichnet eine von der Microsoft Corporation entwickelte Audio-Kompressionstechnologie. Die Codierung von WMA-Daten erfolgt mithilfe von Windows Media Player, Version 7 oder höher.

Microsoft, Windows Media und das Windows-Logo sind Warenzeichen oder eingetragene Warenzeichen der Microsoft Corporation in den USA und/oder in anderen Ländern.

Hinweise

- Je nach der zur Codierung der WMA-Dateien herangezogenen Anwendung funktioniert dieses Gerät u. U. nicht ordnungsgemäß.
- Je nach der zur Codierung der WMA-Dateien eingesetzten Anwendung werden der Albumname und andere Textinformationen ggf. nicht richtig angezeigt.

Diebstahlschutz

Zum Schutz vor Diebstahl kann die Frontplatte vom Hauptgerät abgenommen und im mitgelieferten Schutzgehäuse aufbewahrt werden.

Wichtig

- Beim Abnehmen oder Anbringen der Frontplatte darf auf keinen Fall Gewalt angewendet werden, d. h. fassen Sie das Display und die Tasten nicht zu fest an.
- Achten Sie darauf, die Frontplatte keinen übermäßigen Erschütterungen auszusetzen.
- Setzen Sie die Frontplatte weder direkter Sonnenbestrahlung noch hohen Temperaturen aus.

Abnehmen der Frontplatte

1 Drücken Sie DETACH, um die Frontplatte zu entriegeln.

Drücken Sie **DETACH**. Dadurch löst sich die rechte Seite der Platte vom Hauptgerät.

2 Nehmen Sie die Frontplatte ab.

Fassen Sie die Frontplatte an der rechten Seite an und ziehen Sie sie nach links ab. Die Frontplatte wird dadurch vom Hauptgerät getrennt.

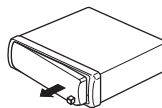

3 Bewahren Sie die Frontplatte zur Sicherheit im mitgelieferten Schutzgehäuse auf.

Anbringen der Frontplatte

1 Setzen Sie die Frontplatte flach am Hauptgerät an.

2 Drücken Sie die Frontplatte in die Vorderseite des Hauptgeräts, bis sie sicher einrastet.

Die einzelnen Teile

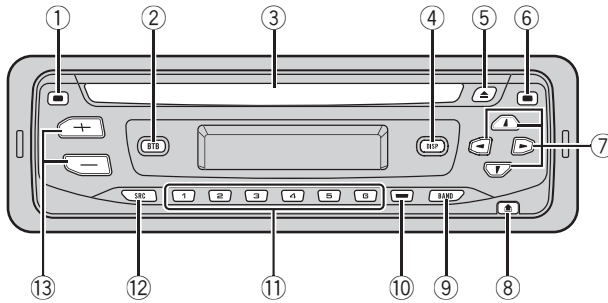

Hauptgerät

① Taste TA

Drücken, um die TA-Funktion ein- oder auszuschalten. Drücken und gedrückt halten, um die AF-Funktion ein- oder auszuschalten.

② Taste BTB

Zur Wahl verschiedener BTB-Einstellungen (Höhen- und Tiefenverstärkung). Drücken und gedrückt halten, um Loudness ein- oder auszuschalten.

③ Disc-Ladeschacht

Legen Sie eine Disc ein, um sie wiederzugeben.

④ Taste DISPLAY

Zur Wahl verschiedener Anzeigen.

⑤ Taste EJECT

Zum Auswerfen einer CD aus dem eingebauten CD-Player.

⑥ Taste AUDIO

Zur Wahl verschiedener Klangregler.

⑦ Tasten ▲/▼/◀/▶

Für manuelle Suchlaufabstimmung, Schnellvorlauf, Rücklauf und Titelsuchlauf. Dient auch der Steuerung von Funktionen.

⑧ Taste DETACH

Zum Entfernen der Frontplatte vom Hauptgerät.

⑨ Taste BAND

Zur Wahl von UKW (2 Bänder) und MW/LW sowie zur Aufhebung des Funktionssteuermodus.

⑩ Taste LOCAL/BSM

Drücken, um die Lokalfunktion ein- oder auszuschalten. Drücken und gedrückt halten, um die BSM-Funktion ein- oder auszuschalten.

⑪ Tasten 1-6

Zum Ausführen der Vorwahlabstimmung (Stationsspeicher).

⑫ Taste SOURCE

Dieses Gerät wird durch die Wahl einer Programmquelle eingeschaltet. Drücken, um alle verfügbaren Programmquellen zu durchlaufen.

⑬ Tasten VOLUME (+/-)

Zur schrittweisen Erhöhung oder Verminderung der Lautstärke. 

Einschalten des Geräts und Wählen einer Programmquelle

Wählen Sie die gewünschte Programmquelle. Zum Umschalten auf den eingebauten CD-Player legen Sie eine Disc in das Gerät ein (siehe Seite 66).

- **Drücken Sie SOURCE, um eine Programmquelle zu wählen.**

Durch wiederholtes Drücken von **SOURCE** wird zwischen den folgenden Programmquellen umgeschaltet:

Eingebauter CD-Player—Tuner

Das Gerät wird durch die Wahl einer Programmquelle eingeschaltet.



Hinweise

- Wenn keine Disc in das Gerät eingelegt wurde, wechselt die Ton-Programmquelle nicht zum eingebauten CD-Player.
- Durch den Anschluss des blau/weißen Kabels dieses Geräts an die Automatikantennenrelais-Steuerklemme des Kraftfahrzeugs wird die Antenne ausgefahren, sobald das Gerät eingeschaltet wird. Zum Einfahren der Antenne schalten Sie die Programmquelle aus.

Ausschalten des Geräts

- **Drücken und halten Sie SOURCE gedrückt, bis sich das Gerät ausschaltet.**

Rundfunkempfang

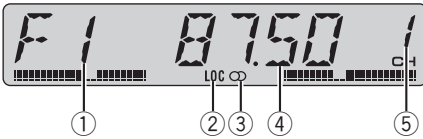

Die AF-Funktion (Alternativfrequenz-Suchlauf) dieses Geräts kann ein- und ausgeschaltet werden. Für den normalen Abstimmbetrieb sollte AF ausgeschaltet sein (siehe Seite 63).

- ① **Wellenbereichsanzeige**
Zeigt an, auf welchen Wellenbereich das Radio abgestimmt ist: MW, LW oder UKW.
- ② **LOC-Anzeige**
Erscheint, wenn die Lokal-Suchlaufabstimmung eingeschaltet ist.
- ③ **Stereo-Anzeige** (◐)
Zeigt an, dass der empfangene Sender ein Stereo-Programm ausstrahlt.
- ④ **Frequenzanzeige**
Zeigt an, auf welche Frequenz der Tuner abgestimmt ist.
- ⑤ **Stationsnummernanzeige**
Zeigt an, welche Vorprogrammierung gewählt ist.

- 1 Drücken Sie SOURCE, um den Tuner zu wählen.**
- 2 Mit VOLUME wird die Lautstärke eingestellt.**
- 3 Drücken Sie BAND, um einen Wellenbereich zu wählen.**
Drücken Sie **BAND**, bis der gewünschte Wellenbereich angezeigt wird: **F1** oder **F2** für UKW bzw. **MW/LW**.
- 4 Für eine manuelle Abstimmung berühren Sie kurz ◀ oder ▶.**

5 Für die Suchlaufabstimmung drücken Sie ◀ oder ▶ etwa eine Sekunde lang.

Der Tuner durchläuft den Frequenzbereich, bis er einen Sender mit akzeptablem Empfang gefunden hat.

- Durch kurzes Berühren von ◀ oder ▶ kann die Suchlaufabstimmung aufgehoben werden.
- Durch Gedrückthalten von ◀ oder ▶ können Sender übersprungen werden. Die Suchlaufabstimmung beginnt, sobald Sie die Taste loslassen. ◻

Speichern und Abrufen von Senderfrequenzen

Durch das Drücken einer der Stationstasten 1–6 können mühelos bis zu sechs Senderfrequenzen gespeichert und dann jederzeit per Tastendruck wieder abgerufen werden.

● Zum Speichern einer abgestimmten Frequenz drücken Sie eine der Stationstasten 1–6 und halten diese gedrückt, bis die Stationsnummer nicht mehr blinkt.

Die Nummer der Taste, die Sie gedrückt haben, blinkt zunächst in der Stationsnummernanzeige und leuchtet dann kontinuierlich. Die gewählte Senderfrequenz ist damit gespeichert.

Beim nächsten Drücken derselben Stationstaste wird die Senderfrequenz vom Speicher abgerufen.

Hinweise

- Bis zu 12 UKW-Sender können gespeichert werden - 6 für jedes der zwei UKW-Bänder sowie 6 MW/LW-Sender.
- Die den Stationstasten 1–6 zugeordneten Senderfrequenzen können auch mit ▲ und ▼ abgerufen werden. ◻

Abstimmen von Stationen mit starken Sendesignalen

Mit der Lokal-Suchlaufabstimmung wird nur nach Stationen mit ausreichender Signalstärke für einen guten Empfang gesucht.

- **Drücken Sie wiederholt LOCAL/BSM, um die Lokal-Suchlaufabstimmung ein- oder auszuschalten.**

Bei eingeschalteter Lokal-Suchlaufabstimmung erscheint die Angabe **LOC** im Display. 

Speichern von Stationen mit den stärksten Sendesignalen

Mit BSM (Best-Sender-Memory) lassen sich die sechs stärksten Sender automatisch den Stationstasten **1–6** zuordnen, speichern und dann per Tastendruck abrufen.

- Durch das Speichern von Frequenzen mit BSM werden ggf. zuvor unter Verwendung der Tasten **1–6** gespeicherte Frequenzen ersetzt.

- **Drücken und halten Sie LOCAL/BSM gedrückt, bis die BSM-Funktion eingeschaltet wird.**

BSM beginnt zu blinken. Während des Blinkens von **BSM** werden die sechs stärksten Senderfrequenzen in der Reihenfolge ihrer Signalstärke den Stationstasten **1–6** zugeordnet und im Stationspeicher abgelegt. Wenn dieser Vorgang abgeschlossen ist, hört **BSM** zu blinken auf.

- Zum Abbrechen des Speichervorgangs drücken Sie **LOCAL/BSM**. 

RDS

Einführung zum RDS-Betrieb

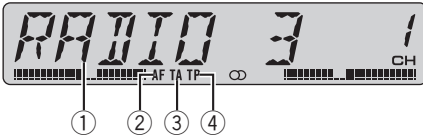

Das Radio-Daten-System (RDS) dient der Übertragung spezieller Informationen in Verbindung mit den UKW-Programmen. Durch diese nicht hörbaren Informationen stehen Funktionen wie Programm-Service-Name, Programmtyp, Verkehrsdurchsagebereitschaft und automatische Abstimmung bereit, die es dem Hörer ermöglichen, die gewünschten Sender schneller aufzufinden und abzustimmen.

- Der RDS-Service wird unter Umständen nicht von allen Stationen geboten.
- RDS-Funktionen, wie z. B. AF und TA, sind nur aktiv, wenn Sie eine RDS-Station eingestellt haben.

① Programm-Service-Name

Zeigt den Namen des Rundfunkprogramms an.

② AF-Anzeige

Erscheint, wenn die AF-Funktion (Alternativfrequenz-Suchlauf) eingeschaltet ist.

③ TA-Anzeige

Erscheint, wenn die TA-Funktion (Verkehrsdurchsagebereitschaft) eingeschaltet ist.

④ TP-Anzeige

Erscheint, wenn eine TP-Station abgestimmt ist.

Umschalten der RDS-Anzeige

Bei der Abstimmung einer RDS-Station wird deren Programm-Service-Name angezeigt. Auch die Frequenz kann angezeigt werden.

● Drücken Sie **DISPLAY**.

Drücken Sie **DISPLAY** wiederholt, um zwischen den folgenden Einstellungen umzuschalten:

Programm-Service-Name—PTY-Information—Frequenz

Die verschiedenen PTY-Informationen (Programmtyp-Kenncode) sind auf Seite 65 aufgeführt.

- Die PTY-Information und die Frequenz der momentanen Station werden acht Sekunden lang angezeigt.

Empfang von PTY-Alarm-Sendungen

Der PTY-Alarm ist ein spezieller PTY-Code für Notstandsankündigungen, wie z. B. bei Naturkatastrophen. Wenn der Tuner den Radioalarmcode empfängt, erscheint **ALARM** im Display und die Lautstärke wird auf den TA-Pegel eingestellt. Am Ende der Notstandsankündigung schaltet das System auf die vorige Programmquelle zurück.

- Notstandsankündigungen können durch Drücken von **TA** abgestellt werden.

Wählen alternativer Frequenzen

Wenn das Empfangssignal schwach wird oder andere Probleme während des Empfangs auftreten, sucht das Gerät automatisch nach einem anderen Sender mit größerer Signalstärke im gleichen Netzwerk.

- Standardmäßig ist AF eingeschaltet.

● Drücken und halten Sie **TA** wiederholt gedrückt, um **AF** ein- oder auszuschalten.

Bei eingeschalteter AF-Funktion erscheint die Angabe **AF** im Display.

Hinweise

- Bei der Suchlaufabstimmung oder bei BSM werden ausschließlich RDS-Stationen abgestimmt, wenn AF eingeschaltet ist.
- Wenn Sie eine programmierte Station abrufen, kann der Tuner diese mit einer neuen Frequenz aus der Stations-AF-Liste aktualisieren. (Dies gilt nur bei Gebrauch des StationsSpeichers für das Band **F1**). Es erscheint keine Stationsnummer im Display, wenn die RDS-Daten für die empfangene Station sich von denen für die ursprünglich gespeicherte Station unterscheiden.
- Während eines AF-Frequenzsuchlaufs kann der Ton vorübergehend durch ein anderes Programm unterbrochen werden.
- Wenn der Tuner auf eine Nicht-RDS-Station abgestimmt wird, blinkt die **AF**-Anzeige.
- AF kann für jedes UKW-Band unabhängig ein- oder ausgeschaltet werden.

Gebrauch des PI-Suchlaufs

Wenn keine geeignete Alternativfrequenz gefunden wird, oder wenn Sie gerade eine Sendung hören und der Empfang schwach wird, sucht das Gerät automatisch nach einer anderen Station mit derselben Programmierung. Während des Suchlaufs wird **PI SEEK** angezeigt und der Ausgang stummgeschaltet. Nach Abschluss des PI-Suchlaufs, ob erfolgreich oder nicht, wird die Stummschaltung aufgehoben.

Gebrauch des Auto-PI-Suchlaufs für gespeicherte Stationen

Wenn gespeicherte Stationen nicht abgerufen werden können, wie z. B. bei Langstreckenfahrten, kann das Gerät auch für einen PI-Suchlauf während eines Stationsabrufs eingestellt werden.

- Standardmäßig ist der automatische PI-Suchlauf ausgeschaltet. Siehe *Umschalten des Auto-PI-Suchlaufs* auf Seite 75.

Begrenzen von Stationen auf die regionale Programmierung

Wenn AF zur automatischen Neubestimmung von Frequenzen verwendet wird, beschränkt die Regionalfunktion die Auswahl auf Sender, die regionale Programme ausstrahlen.

- **Drücken und halten Sie BAND gedrückt, um die Regionalfunktion ein- oder auszuschalten.**

Hinweise

- Regionale Programmierung und regionale Netzwerke sind je nach Land unterschiedlich aufgebaut (d. h. sie können sich je nach Uhrzeit, Bundesland/Region und Empfangsgebiet ändern).
- Die Stationsnummer wird u. U. aus dem Display ausgeblendet, wenn der Tuner einen regionalen Sender abstimmt, der sich von der ursprünglich eingestellten Station unterscheidet.
- Die Regionalfunktion kann unabhängig für jedes UKW-Band ein- oder ausgeschaltet werden. 

Empfang von Verkehrsdurchsagen

Mit TA (Verkehrsdurchsagebereitschaft) werden automatisch Verkehrsmeldungen empfangen, ungeachtet der gerade gehörten Programmquelle. Die TA-Funktion kann sowohl für eine TP-Station (ein Sender, der Verkehrsdurchsagen ausstrahlt) als auch für eine verknüpfte Verkehrsfunk-Programmkette (ein Sender, der Informationen mit dem Verweis auf TP-Stationen bietet) aktiviert werden.

1 Stimmen Sie eine TP-Station oder verknüpfte Verkehrsfunk-Programmkette ab.

Bei der Abstimmung einer TP-Station oder einer verknüpften Verkehrsfunk-Programmkette leuchtet die **TP**-Anzeige auf.

RDS

2 Drücken Sie TA, um die Verkehrsdurchsagebereitschaft einzuschalten.

TA erscheint im Display. Der Tuner ist nun auf Bereitschaft zum Empfang von Verkehrsdurchsagen geschaltet.

- Zum Ausschalten der Verkehrsdurchsagebereitschaft drücken Sie **TA** erneut.

3 Mit VOLUME können Sie die TA-Lautstärke einstellen, wenn eine Verkehrsdurchsage startet.

Die neu eingestellte Lautstärke wird gespeichert und für alle nachfolgenden Verkehrsmeldungen abgerufen.

4 Durch Drücken von TA während des Empfangs einer Verkehrsmeldung wird diese abgebrochen.

Der Tuner schaltet auf die ursprüngliche Programmquelle zurück, bleibt jedoch auf Bereitschaft geschaltet, bis **TA** erneut gedrückt wird.

Hinweise

- Am Ende einer Verkehrsmeldung schaltet das System auf die ursprüngliche Programmquelle zurück.
- Bei der Suchlaufabstimmung oder bei BSM werden ausschließlich TP-Stationen und verknüpfte Verkehrsfunk-Programmketten abgestimmt, wenn TA eingeschaltet ist. 

NAT MUS	Landesmusik
OLDIES	Oldies, Golden Oldies
FOLK MUS	Volksmusik
L.CLASS	Leichte klassische Musik
CLASSIC	Ernste klassische Musik
EDUCATE	Bildungsprogramme
DRAMA	Alle Rundfunkspiele und Programmserien
CULTURE	Nationale oder regionale Kultur
SCIENCE	Natur, Wissenschaft und Technologie
VARIED	Leichte Unterhaltung
CHILDREN	Kinderprogramme
SOCIAL	Soziales
RELIGION	Religiöse Themen/Gottesdienste
PHONE IN	Telefongesprächsprogramme
TOURING	Reiseprogramme (ohne Verkehrsinformationen)
LEISURE	Freizeit und Hobby
DOCUMENT	Dokumentarsendungen

PTY-Liste

Spezifisch	Programmtyp
NEWS	Nachrichten
AFFAIRS	Tagesereignisse
INFO	Allgemeine Informationen und Tipps
SPORT	Sport
WEATHER	Wetterbericht/Informationen zum Wetter
FINANCE	Aktien, Wirtschaft, Handel usw.
POP MUS	Populäre Musik
ROCK MUS	Zeitgenössische moderne Musik
EASY MUS	Leichte Hörmusik
OTH MUS	Nicht-kategorisierte Musik
JAZZ	Jazz
COUNTRY	Country

Abspielen einer CD

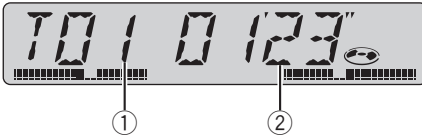

① Titelnummernanzeige

Zeigt den momentan spielenden Titel an.

② Wiedergabezeitanzeige

Zeigt die bereits abgelaufene Spielzeit des momentanen Titels an.

1 Führen Sie eine CD in den CD-Ladeschacht ein.

Die Wiedergabe startet automatisch.

- **Achten Sie darauf, dass die beschriftete Seite der Disc nach oben zeigt.**
- Wenn bereits eine CD eingeführt wurde, drücken Sie **SOURCE**, um den eingebauten CD-Player zu wählen.
- Durch Drücken von **EJECT** wird die CD ausgeworfen.

2 Mit **VOLUME** wird die Lautstärke eingestellt.

3 Für einen schnellen Vor- oder Rücklauf drücken und halten Sie **◀** oder **▶** gedrückt.

- Wenn Sie die Suchmethode **ROUGH** wählen, springen Sie durch Drücken und Gedrückthalten von **◀** oder **▶** zu jedem 10. Titel auf der momentanen Disc (siehe *Wählen der Suchmethode* auf Seite 67).

4 Um zu einem anderen Titel vor- oder zurückzuspringen, drücken Sie **◀** oder **▶**.

Durch Drücken von **▶** erfolgt ein Sprung direkt zum Anfang des nächsten Titels. Durch einmaliges Drücken von **◀** kehren Sie zum Anfang des momentanen Titels zurück. Durch erneutes Drücken erfolgt ein Sprung zum vorherigen Titel.

Hinweise

- Im eingebauten CD-Player kann jeweils eine 12-cm- oder 8-cm-Standard-CD (Single) abgespielt werden. Verwenden Sie keinen Adapter beim Abspielen einer 8-cm-CD.
- In den CD-Ladeschacht darf kein anderer Gegenstand als eine CD eingeführt werden.
- Sollte eine Fehlermeldung angezeigt werden, z. B. **ERROR-11**, siehe *Bedeutung der Fehlermeldungen des eingebauten CD-Players* auf Seite 77 an. 

Wiederholwiedergabe

Derselbe Titel kann wiederholt abgespielt werden.

● Drücken Sie wiederholt 5, um die Wiederholwiedergabe ein- oder auszuschalten.

Bei eingeschalteter Wiederholwiedergabe erscheint die Angabe **RPT** im Display.

- Durch die Aktivierung des Titelsuchlaufs oder des schnellen Vor-/Rücklaufs wird die Wiederholwiedergabe automatisch aufgehoben. 

Abspielen von Titeln in zufälliger Reihenfolge

Die Titel einer CD können in einer zufallsbestimmten Reihenfolge abgespielt werden.

● Drücken Sie wiederholt 4, um die zufallsgesteuerte Wiedergabe ein- oder auszuschalten.

Bei eingeschalteter zufallsgesteuerter Wiedergabe erscheint die Angabe **RDM** im Display. 

Anspielwiedergabe der Titel einer CD

Es können jeweils die ersten 10 Sekunden jedes Titels auf einer CD gespielt werden.

Eingebauter CD-Player

1 Drücken Sie 3, um die Anspielwiedergabe einzuschalten.

SCAN erscheint im Display. Von jedem Titel werden die ersten 10 Sekunden gespielt.

2 Bei Erreichen des gewünschten Titels drücken Sie 3, um die Anspielwiedergabe auszuschalten.

- Nach dem Anspielen der gesamten CD beginnt wieder die normale Titelwiedergabe.

Pausieren der CD-Wiedergabe

Die Wiedergabe einer CD kann vorübergehend gestoppt werden.

● Drücken Sie wiederholt 6, um die Pause ein- oder auszuschalten.

Bei eingeschalteter Pause erscheint die Angabe **PAUSE** im Display.

Wählen der Suchmethode

Sie können für einen Suchlauf zwischen verschiedenen Suchmethoden wählen, dem schnellen Vor-/Rücklauf und dem direkten Springen zu jedem 10. Titel.

● Drücken Sie 2, um eine Suchmethode zu wählen.

Drücken Sie **2**, bis die gewünschte Suchmethode angezeigt wird.

- **FF/REV** – Schnellvorlauf/Rücklauf
- **ROUGH** – Springen zu jedem 10 Titel

Springen zu jedem 10 Titel auf der momentanen Disc

Wenn eine Disc mehr als 10 Titel enthält, können Sie bei Ihrem Suchlauf direkt zu jedem 10 Titel springen. Auf diese Weise können Sie eine Disc mit zahlreichen Titeln im groben Schnellverfahren nach dem zu spielenden Titel durchsuchen.

1 Wählen Sie die Suchmethode **ROUGH**.

Siehe *Wählen der Suchmethode* auf Seite 67.

2 Drücken und halten Sie ◀ oder ▶ gedrückt, um beim Suchlauf direkt zu jedem 10. Titel auf der Disc zu springen.

- Wenn eine Disc weniger als 10 Titel umfasst, wird durch Gedrückthalten von ▶ der letzte Titel der Disc aufgerufen. Desgleichen erfolgt nach wiederholtem Springen zu jedem 10. Titel bei gedrückt gehaltener Taste ▶ ein Sprung zum letzten Titel, wenn die Anzahl der restlichen Titel unter 10 liegt.
- Wenn eine Disc weniger als 10 Titel umfasst, wird durch Gedrückthalten von ◀ der erste Titel der Disc aufgerufen. Desgleichen erfolgt nach wiederholtem Springen zu jedem 10. Titel bei gedrückt gehaltener Taste ◀ ein Sprung zum ersten Titel, wenn die Anzahl der restlichen Titel unter 10 liegt.

Gebrauch von Kompression und BMX

Mit den Funktionen COMP (Kompression) und BMX können Sie die Klangwiedergabequalität dieses Players einstellen. Jede dieser Funktionen ermöglicht eine Einstellung in zwei Stufen. Die COMP-Funktion sorgt für eine Balance der lautereren und weichereren Ausgabebetöne bei größeren Lautstärken. BMX steuert die Nachhallwirkung, um der Wiedergabe einen volleren Klang zu verleihen. Hören Sie sich alle Effekte der Reihe nach an und setzen Sie denjenigen ein, der den Titel oder die CD, den bzw. die Sie gerade hören, am besten zur Geltung bringt.

● Drücken Sie 1, um die von Ihnen bevorzugte Einstellung zu wählen.

Drücken Sie **1** wiederholt, um zwischen den folgenden Einstellungen umzuschalten:

COMP OFF—COMP 1—COMP 2—
COMP OFF—BMX 1—BMX 2

Gebrauch der CD TEXT-Funktionen

Discs können bei der Herstellung mit gewissen Informationen versehen werden. Dazu gehören u. a. CD-Titel, Titelname, Künstlerna-me und Wiedergabezeit. Solche Discs nennt man CD TEXT-Discs. Nur diese speziell kodier-ten CD TEXT-Discs unterstützen die nachste-hend aufgeführten Funktionen.

● Drücken Sie **DISPLAY**.

Drücken Sie **DISPLAY** wiederholt, um zwi-schen den folgenden Einstellungen umzu-schalten:

Wiedergabezeit—**DISC TTL** (Disc-Titel)

—**ART NAME** (Disc-Künstler)—**TRK TTL** (Titel-name)—**ART NAME** (Titel-Künstler)

▪ Wenn keine speziellen Informationen auf einer CD TEXT-Disc aufgezeichnet sind, wird **NO XXXX** angezeigt (z. B. **NO T-TTL**).



Hinweis

Sie können den Titel im Display nach links abrol-len, indem Sie **DISPLAY** drücken und gedrückt halten. □

MP3/WMA/WAV-Player

Abspielen von MP3/WMA/WAV-Dateien

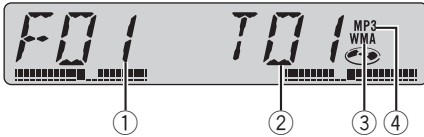

① Ordernummernanzeige

Zeigt die Nummer des momentan gespielten Ordners an.

② Titelnummernanzeige

Zeigt den momentan spielenden Titel (Datei) an.

③ WMA-Anzeige

Erscheint bei der Wiedergabe einer WMA-Datei.

④ MP3-Anzeige

Erscheint bei der Wiedergabe einer MP3-Datei.

1 Führen Sie eine CD-ROM in den CD-Ladeschacht ein.

Die Wiedergabe startet automatisch.

▪ Achten Sie darauf, dass die beschriftete Seite der Disc nach oben zeigt.

▪ Wenn bereits eine CD-ROM eingeführt wurde, drücken Sie **SOURCE**, um den eingebauten CD-Player zu wählen.

▪ Durch Drücken von **EJECT** wird die CD-ROM ausgeworfen.

2 Mit VOLUME wird die Lautstärke eingestellt.

3 Drücken Sie ▲ oder ▼, um einen Ordner zu wählen.

▪ Ordner, die keine MP3/WMA/WAV-Dateien enthalten, können nicht gewählt werden.

▪ Um zu Ordner 01 (ROOT) zurückzukehren, halten Sie **BAND** gedrückt. Sollte Ordner 01 (ROOT) jedoch keine Dateien enthalten, dann beginnt die Wiedergabe mit Ordner 02.

4 Für einen schnellen Vor- oder Rücklauf drücken und halten Sie ◀ oder ▶ gedrückt.

▪ Der Schnellvorlauf und der Rücklauf werden nur für die gerade spielende Datei durchgeführt. Bei Erreichen der vorhergehenden bzw. der nächsten Datei wird der Schnellauf beendet.

▪ Wenn Sie die Suchmethode **ROUGH** wählen, springen Sie durch Drücken und Gedrückthalten von ◀ oder ▶ zu jedem 10. Titel im momentanen Ordner (siehe *Wählen der Suchmethode* auf Seite 71).

5 Um zu einem anderen Titel vor- oder zurückzuspringen, drücken Sie ◀ oder ▶.

Durch Drücken von ▶ erfolgt ein Sprung direkt zum Anfang des nächsten Titels. Durch einmaliges Drücken von ◀ kehren Sie zum Anfang des momentanen Titels zurück. Durch erneutes Drücken erfolgt ein Sprung zum vorherigen Titel.



Hinweise

- Beim Abspielen von Discs, die sowohl MP3/WMA/WAV-Dateien als auch Audio-Daten (CD-DA) enthalten, z. B. CD-EXTRA- und MIXED-MODE-CDs, können beide Datentypen nur wiedergegeben werden, wenn der Modus entsprechend zwischen MP3/WMA/WAV und CD-DA über **BAND** umgeschaltet wird.
- Nach dem Umschalten des Wiedergabemodus zwischen MP3/WMA/WAV-Dateien und Audio-Daten (CD-DA) beginnt die Wiedergabe mit dem ersten Titel auf der Disc.
- Mit dem eingebauten CD-Player können auf CD-ROM aufgezeichnete MP3/WMA/WAV-Dateien wiedergegeben werden. (Für Informationen zu abspielbaren Dateien siehe Seite 78.)
- In den CD-Ladeschacht darf kein anderer Gegenstand als eine CD eingeführt werden.
- Nach dem Start der CD-Wiedergabe ist der Ton in manchen Fällen erst mit einiger Verzögerung zu hören. Während des Einlesens wird **FRMTREAD** angezeigt.

- Die Wiedergabe erfolgt in der Reihenfolge der Dateinummern. Ordner, die keine Dateien enthalten, werden übersprungen. (Wenn Ordner 01 (ROOT) keine Dateien enthält, beginnt die Wiedergabe mit Ordner 02).
- Bei der Wiedergabe von im VBR-Modus (variable Bitrate) aufgezeichneten Dateien wird die Wiedergabezeit nicht richtig angezeigt, wenn Sie einen schnellen Vorlauf oder Rücklauf durchführen.
- Wenn die eingelegte Disc keine spielbaren Dateien enthält, wird **NO AUDIO** angezeigt.
- Wenn die eingelegte Disc WMA-Dateien enthält, die DRM-geschützt sind (Digital Rights Management), erscheint die Angabe **SKIPPED** im Display und die geschützte Datei wird übersprungen.
- Wenn alle Dateien auf der eingelegten Disc einen DRM-Schutz aufweisen, wird **PROTECT** angezeigt.
- Während eines schnellen Vor- oder Rücklaufs wird kein Ton ausgegeben.
- Sollte eine Fehlermeldung angezeigt werden, z. B. **ERROR-11**, siehe *Bedeutung der Fehlermeldungen des eingebauten CD-Players* auf Seite 77 an.

Wiederholwiedergabe

Für die MP3/WMA/WAV-Wiedergabe stehen drei Wiederholwiedergabebereiche zur Auswahl: **FRPT** (Ordner-Wiederholung), **RPT** (Einzeltitel-Wiederholung) und Disc-Wiederholung.

● Drücken Sie 5, um einen Wiederholwiedergabebereich zu wählen.

Drücken Sie **5**, bis der gewünschte Wiederholwiedergabebereich angezeigt wird.

- **RPT** – Nur Wiederholung des momentanen Titels
- **FRPT** – Wiederholung des momentan spielenden Ordners
- Titelnummer (z. B. **T04**) – Wiederholung aller Titel



Hinweise

- Wenn während der Wiederholwiedergabe ein anderer Ordner gewählt wird, ändert sich der Wiederholwiedergabebereich zu Disc-Wiederholung.
- Wenn während **RPT** der Titelschlauf oder der schnelle Vor-/Rücklauf aktiviert wird, ändert sich der Wiederholwiedergabebereich zu **FRPT**.
- Wenn **FRPT** gewählt wird, können keine Unterdordner des betroffenen Ordners wiedergegeben werden.

Abspielen von Titeln in zufälliger Reihenfolge

Die Funktion Random ermöglicht die zufalls-gesteuerte Wiedergabe der Titel innerhalb des Wiederholwiedergabebereichs, **FRPT** (Ordner-Wiederholung) oder Disc-Wiederholung.

1 Wählen Sie den Wiederholwiedergabebereich.

Siehe *Wiederholwiedergabe* auf Seite 70.

2 Drücken Sie wiederholt 4, um die zufallsgesteuerte Wiedergabe ein- oder auszuschalten.

Bei eingeschalteter zufallsgesteuerter Wiedergabe erscheint die Angabe **RDM** im Display.

- Wenn Sie die zufallsgesteuerte Wiedergabe bei aktiver Ordner-Wiederholung (**FRPT**) einschalten, wird **FRDM** im Display angezeigt.

Anspielen von Ordnern und Titeln

Mit **FRPT** (Ordner-Wiederholung) wird der Anfang jedes Titels im gewählten Ordner etwa 10 Sekunden lang gespielt. Bei der Disc-Wiederholung wird der Anfang des ersten Titels in jedem Ordner etwa 10 Sekunden lang gespielt.

MP3/WMA/WAV-Player

1 Wählen Sie den Wiederholwiedergabebereich.

Siehe *Wiederholwiedergabe* auf Seite 70.

2 Drücken Sie 3, um die Anspielwiedergabe einzuschalten.

SCAN erscheint im Display. Von jedem Titel des momentanen Ordners (oder vom ersten Titel jedes Ordners) werden jeweils die ersten 10 Sekunden gespielt.

- Wenn Sie die Anspielwiedergabe bei aktiver Ordner-Wiederholung (**FRPT**) einschalten, wird **FSCN** im Display angezeigt.

3 Bei Erreichen des gewünschten Titels (oder Ordners) drücken Sie 3, um die Anspielwiedergabe auszuschalten.

- Nach dem Anspielen aller Titel oder Ordner beginnt wieder die normale Titelwiedergabe.

Pausieren der MP3/WMA/WAV-Wiedergabe

Die MP3/WMA/WAV-Wiedergabe kann vorübergehend gestoppt werden.

● Drücken Sie wiederholt 6, um die Pause ein- oder auszuschalten.

Bei eingeschalteter Pause erscheint die Angabe **PAUSE** im Display.

- Sie können auch **PAUSE** drücken, um die Pause ein- oder auszuschalten.

Wählen der Suchmethode

Sie können für einen Suchlauf zwischen verschiedenen Suchmethoden wählen, dem schnellen Vor-/Rücklauf und dem direkten Springen zu jedem 10. Titel.

● Drücken Sie 2, um eine Suchmethode zu wählen.

Drücken Sie **2**, bis die gewünschte Suchmethode angezeigt wird.

- **FF/REV** – Schnellvorlauf/Rücklauf
- **ROUGH** – Springen zu jedem 10 Titel

Springen zu jedem 10 Titel im momentanen Ordner

Wenn der momentane Ordner mehr als 10 Titel enthält, können Sie bei Ihrem Suchlauf direkt zu jedem 10. Titel springen. Auf diese Weise können Sie einen Ordner mit zahlreichen Titeln im groben Schnellverfahren nach dem zu spielenden Titel durchsuchen.

1 Wählen Sie die Suchmethode **ROUGH**.

Siehe *Wählen der Suchmethode* auf Seite 71.

2 Drücken und halten Sie ◀ oder ▶ gedrückt, um beim Suchlauf direkt zu jedem 10. Titel im momentanen Ordner zu springen.

- Wenn der momentane Ordner weniger als 10 Titel umfasst, wird durch Gedrückthalten von ▶ der letzte Titel im Ordner aufgerufen. Desgleichen erfolgt nach wiederholtem Springen zu jedem 10. Titel bei gedrückt gehaltener Taste ▶ ein Sprung zum letzten Titel des Ordners, wenn die Anzahl der restlichen Titel unter 10 liegt.
- Wenn der momentane Ordner weniger als 10 Titel umfasst, wird durch Gedrückthalten von ◀ der erste Titel im Ordner aufgerufen. Desgleichen erfolgt nach wiederholtem Springen zu jedem 10. Titel bei gedrückt gehaltener Taste ◀ ein Sprung zum ersten Titel des Ordners, wenn die Anzahl der restlichen Titel unter 10 liegt.

Gebrauch von Kompression und BMX

Mit den Funktionen COMP (Kompression) und BMX können Sie die Klangwiedergabequalität dieses Players einstellen. Jede dieser Funktionen ermöglicht eine Einstellung in zwei Stufen. Die COMP-Funktion sorgt für eine Balance der lautereren und weicheren Ausgabeböte bei größeren Lautstärken. BMX steuert die Nachhallwirkung, um der Wiedergabe einen volleren Klang zu verleihen. Hören Sie sich alle Effekte der Reihe nach an und setzen Sie denjenigen ein, der den Titel oder die CD, den bzw. die Sie gerade hören, am besten zur Geltung bringt.

● Drücken Sie 1, um die von Ihnen bevorzugte Einstellung zu wählen.

Drücken Sie **1** wiederholt, um zwischen den folgenden Einstellungen umzuschalten:

COMP OFF—COMP 1—COMP 2—

COMP OFF—BMX 1—BMX 2 

Anzeigen der Textinformationen auf MP3/WMA-Discs

Die auf einer MP3/WMA-Disc aufgezeichneten Textinformationen können angezeigt werden.

● Drücken Sie DISPLAY.

Drücken Sie **DISPLAY** wiederholt, um zwischen den folgenden Einstellungen umzuschalten:

Ordner- und Titelnummer—Titelnummer und Wiedergabezeit—**FOLDER** (Ordnername)

—**FILE** (Dateiname)—**TRK TTL** (Titelname)

—**ART NAME** (Künstlername)—**ALBM TTL** (Albumtitel)—**COMMENT** (Kommentar)—Bitrate

- Bei der Wiedergabe von im VBR-Modus (variable Bitrate) aufgezeichneten MP3-Dateien wird kein Wert für die Bitrate angezeigt, selbst nach dem Umschalten auf die Bitrate. (In diesem Fall erscheint die Angabe **VBR** im Display.)

- Bei der Wiedergabe von im VBR-Modus (variable Bitrate) aufgezeichneten WMA-Dateien wird die durchschnittliche Bitrate angezeigt.
- Wenn keine speziellen Informationen auf einer MP3/WMA-Disc aufgezeichnet sind, wird **NO XXXX** angezeigt (z. B. **NO NAME**).
- Je nach der zur Codierung der WMA-Dateien eingesetzten Anwendung werden der Albumname und andere Textinformationen ggf. nicht richtig angezeigt.



Hinweis

Sie können die Textinformationen im Display nach links abrollen, indem Sie **DISPLAY** drücken und gedrückt halten. 

Anzeigen von Textinformationen auf WAV-Discs

Die auf einer WAV-Disc aufgezeichneten Textinformationen können angezeigt werden.

● Drücken Sie DISPLAY.

Drücken Sie **DISPLAY** wiederholt, um zwischen den folgenden Einstellungen umzuschalten:

Ordner- und Titelnummer—Titelnummer und Wiedergabezeit—**FOLDER** (Ordnername)

—**FILE** (Dateiname)—Abtastfrequenz

- Eine Wiedergabe von WAV-Dateien ist ausschließlich für die Frequenzen 16; 22,05; 24; 32; 44,1 und 48 kHz (LPCM) bzw. 22,05 und 44,1 kHz (MS ADPCM) möglich. Die im Display angezeigte Abtastfrequenz ist ggf. ein gerundeter Wert.



Hinweis

Sie können die Textinformationen im Display nach links abrollen, indem Sie **DISPLAY** drücken und gedrückt halten. 

Audio-Einstellungen

Einführung zu den Audio-Einstellungen

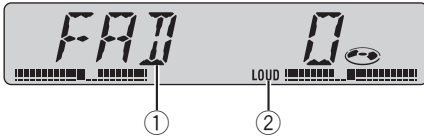

① Audio-Display

Zeigt den Audio-Einstellstatus an.

② LOUD-Anzeige

Erscheint im Display, wenn Loudness eingeschaltet ist.

● Drücken Sie AUDIO, um die Namen der Audio-Funktionen anzuzeigen.

Drücken Sie **AUDIO** wiederholt, um zwischen den folgenden Audio-Funktionen umzuschalten:

FAD (Balance-Einstellung)—**BASS** (Basseinstellung)—**TREBLE** (Hochtoneinstellung)—**LOUD** (Loudness)—**SLA** (Programmquellen-Pegeleinstellung)

- Bei der Wahl des UKW-Tuners als Programmquelle kann nicht auf **SLA** geschaltet werden.
- Wenn die Audio-Funktion nicht innerhalb von 30 Sekunden aktiviert wird, schaltet das Display automatisch auf die Programmquellenanzeige zurück.
- Zum Zurückschalten auf die Anzeige jeder Programmquelle drücken Sie **BAND**. ▣

Gebrauch der Balance-Einstellung

Sie können eine Überblend-/Balance-Einstellung wählen, die eine ideale Hörumgebung für alle Sitzplätze bietet.

1 Drücken Sie AUDIO, um FAD zu wählen.

- Wenn die Balance zuvor eingestellt wurde, erscheint **BAL** im Display.

2 Drücken Sie ▲ oder ▼, um die Front-/Heck-Lautsprecherbalance einzustellen.

Bei der Verlagerung des Lautstärkeschwerpunkts von vorn nach hinten wird **FAD F15** – **FAD R15** angezeigt.

- **FAD 0** ist die geeignete Einstellung, wenn nur zwei Lautsprecher in Gebrauch sind.

3 Drücken Sie ◀ oder ▶, um die Links-/Rechts-Lautsprecherbalance einzustellen.

Bei der Verlagerung des Lautstärkeschwerpunkts von links nach rechts wird **BAL L 9** – **BAL R 9** angezeigt. ▣

Verwenden von BTB (Höhen- und Tiefenverstärkung)

Zur Verfügung stehen fünf gespeicherte BTB-Einstellungen, die jederzeit mühelos abgerufen werden können: **DYNAMIC**, **POWER**, **MAX**, **CUSTOM** und **FLAT**.

- Bei **CUSTOM** handelt es sich um eine spezielle BTB-Einstellung, die Sie selbst erstellen können.
- Bei der Auswahl von **FLAT** bleibt der ursprüngliche Klang unverändert. Das kann sich als hilfreich erweisen, wenn die Wirkung einer BTB-Einstellung geprüft werden soll: Das Umschalten zwischen **FLAT** und der gewählten BTB-Einstellung ermöglicht einen Vergleich.

● Drücken Sie BTB, um die gewünschte BTB-Einstellung zu wählen.

Drücken Sie **BTB** wiederholt, um zwischen den folgenden BTB-Einstellungen umzuschalten:

POWER—**MAX**—**CUSTOM**—**FLAT**—**DYNAMIC**

Anpassen von BTB-Einstellungen

Sie können die jeweils gewählte BTB-Einstellung wunschgemäß anpassen. Die von Ihnen angepassten BTB-Einstellungen werden unter **CUSTOM** gespeichert.

Einstellen der Basstöne

Sie können den Bass-Pegel einstellen.

1 Drücken Sie AUDIO, um BASS zu wählen.

2 Drücken Sie ▲ oder ▼, um den Bass-Pegel einzustellen.

Während der Erhöhung bzw. Verminderung des Pegels wird **+6 – –6** angezeigt.

Einstellen der hohen Töne

Sie können den Hochton-Pegel einstellen.

1 Drücken Sie AUDIO, um TREBLE zu wählen.

2 Drücken Sie ▲ oder ▼, um den Hochton-Pegel einzustellen.

Während der Erhöhung bzw. Verminderung des Pegels wird **+6 – –6** angezeigt.

Einstellen von Loudness

Die Loudness-Funktion schafft einen Ausgleich für die Schwäche des menschlichen Gehörs bei der Wahrnehmung von leisen Tönen im Tiefen- und Höhenbereich.

1 Drücken Sie AUDIO, um LOUD zu wählen.

2 Drücken Sie ▲, um Loudness einzuschalten.

Die **LOUD**-Anzeige erscheint.

- Drücken Sie ▼, um Loudness auszuschalten.
- Sie können auch **BTB** drücken und gedrückt halten, um Loudness ein- oder auszuschalten.

3 Drücken Sie ◀ oder ▶, um den gewünschten Pegel zu wählen.

LOW (Niedrig)—**HI** (Hoch)

Einstellen der Programmquellenpegel

Mit SLA (Programmquellen-Pegeleinstellung) kann der Lautstärkepegel jeder Programmquelle eingestellt werden, um plötzliche Lautstärkeänderungen beim Umschalten von Programmquellen zu vermeiden.

- Die Einstellungen beruhen auf der UKW-Tuner-Lautstärke, die unverändert bleibt.
- Die MW/LW-Tuner-Lautstärke kann mit SLA ebenfalls eingestellt werden.

1 Vergleichen Sie die UKW-Tuner-Lautstärke mit dem Pegel der Programmquelle, die Sie einstellen möchten.

2 Drücken Sie AUDIO, um SLA zu wählen.

3 Drücken Sie ▲ oder ▼, um die Programmquellen-Lautstärke einzustellen.

Während der Erhöhung bzw. Verminderung der Programmquellen-Lautstärke wird **SLA +4 – SLA –4** angezeigt.

Grundeinstellungen

Anpassen der Grundeinstellungen

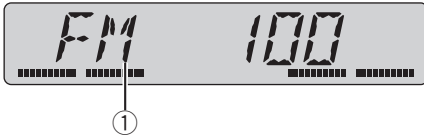

Die Grundeinstellungen bestimmen die Ausgangswerte für die verschiedenen Geräteeinstellungen.

① Funktionsdisplay

Zeigt den Funktionsstatus an.

1 Drücken und halten Sie SOURCE gedrückt, bis sich das Gerät ausschaltet.

2 Drücken und halten Sie SOURCE gedrückt, bis FM angezeigt wird.

3 Drücken Sie AUDIO, um die Namen der Funktionen anzuzeigen.

Drücken Sie **AUDIO** wiederholt, um zwischen den folgenden Einstellungen umzuschalten:

FM (UKW-Kanalraster)—**A-PI** (Auto-PI-Suchlauf)—**SAVE** (Energiesparmodus)

Gehen Sie für jede Einstellung den nachfolgenden Anweisungen entsprechend vor.

- Zum Verlassen der Grundeinstellungen drücken Sie **BAND**.
- Sie können die Grundeinstellungen auch verlassen, indem Sie **SOURCE** gedrückt halten, bis das Gerät ausschaltet.

Einstellen des UKW-Kanalrasters

Bei der Suchlaufabstimmung wird normalerweise das 50-kHz-UKW-Kanalraster verwendet. Wenn AF oder TA eingeschaltet ist, ändert sich das Kanalraster automatisch zu 100 kHz. Es könnte jedoch von Vorteil sein, das Kanalraster für den AF-Betrieb auf 50 kHz einzustellen.

- Bei der manuellen Abstimmung bleibt das Kanalraster auf 50 kHz eingestellt.

1 Drücken Sie AUDIO, um FM zu wählen.

2 Drücken Sie ◀ oder ▶, um die UKW-Kanalraster-Funktion zu wählen.

Drücken Sie ◀, um **50** (50 kHz) zu wählen.

Durch Drücken von ▶ wird **100** (100 kHz) gewählt.

Umschalten des Auto-PI-Suchlaufs

Das System kann automatisch nach einer anderen Station mit derselben Programmierung suchen, selbst bei einem Stationsabruf.

1 Drücken Sie AUDIO, um A-PI zu wählen.

2 Drücken Sie ▲ oder ▼ um den Auto-PI-Suchlauf ein- oder auszuschalten.

Einschränken der Batteriebeanspruchung

Es besteht die Möglichkeit, den Energieverbrauch und damit die Beanspruchung der Batterie bei ausgeschaltetem Gerät einzuschränken. Eine Minute nach dem Ausschalten des Geräts schaltet dieses automatisch in den Energiesparmodus.

- Während sich das Gerät im Energiesparmodus befindet, können keine Discs eingelegt oder ausgeworfen werden.
- Bei aktivem Energiesparmodus steht lediglich **SOURCE** zur Verfügung.

 **Wichtig**

Wenn Sie den Batterieanschluss trennen, um die Batterie auszuwechseln, wird dieser Modus aufgehoben. Bei der Installation des Geräts in einem Kraftfahrzeug, das am Zündschalter keine Position ACC aufweist, kann es je nach Anschlusstyp zu einer Entleerung der Fahrzeugbatterie kommen. Prüfen Sie deshalb den Anschlusstyp und aktivieren Sie diesen Modus, falls erforderlich.

- 1 Drücken Sie AUDIO, um SAVE zu wählen.**
- 2 Drücken Sie ▲ oder ▼, um den Energiesparmodus ein- oder auszuschalten. **

Zusätzliche Informationen

Bedeutung der Fehlermeldungen des eingebauten CD-Players

Vor der Kontaktaufnahme mit Ihrem Händler oder der nächstgelegenen Pioneer-Kundendienststelle sollten Sie sich die angezeigte Fehlermeldung notieren.

Meldung	Ursache	Abhilfemaßnahme
ERROR-11, 12, 17, 30	Disc verschmutzt	Reinigen Sie die Disc.
ERROR-11, 12, 17, 30	Disc verkratzt	Wechseln Sie die Disc aus.
ERROR-10, 11, 12, 17, 30, A0	Elektrische oder mechanische Störung	Schalten Sie die Zündung ein und wieder aus, oder schalten Sie auf eine andere Programmquelle um und dann wieder zum CD-Player zurück.
ERROR-22, 23	Das CD-Format kann nicht wiedergegeben werden	Wechseln Sie die Disc aus.
ERROR-44	Alle Titel sind Sprungtitel	Wechseln Sie die Disc aus.



CD-Player und Pflege

- Verwenden Sie nur CDs mit einer der beiden nachstehend gezeigten Compact Disc Digital Audio-Markierungen.



- Verwenden Sie nur normale, runde CDs. Wenn eine nicht-runde CD mit unregelmäßiger Form eingelegt wird, kann ein Stau im CD-Player entstehen oder die CD wird nicht richtig wiedergegeben.

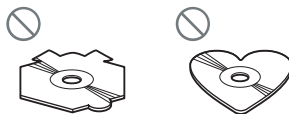

- Überprüfen Sie alle CDs auf Risse, Kratzer und Verwellungen, bevor Sie sie abspielen. CDs mit derartigen Beschädigungen können unter Umständen nicht richtig abgespielt werden. Sie sollten diese Discs nicht verwenden.
- Vermeiden Sie eine Berührung der Abspiel-seite (unbedruckte Oberfläche) bei der Handhabung der Discs.
- Bewahren Sie die Discs bei Nichtgebrauch in deren Gehäuse auf.
- Halten Sie Discs von direkter Sonnenbestrahlung fern und setzen Sie sie keinen hohen Temperaturen aus.
- Kleben Sie keine Etiketten auf Discs, beschriften Sie sie nicht und wenden Sie keine Chemikalien auf die Disc-Oberfläche an.
- Zum Reinigen wischen Sie die Discs mit einem weichen Tuch von der Mitte zum Rand hin ab.



Zusätzliche Informationen

- Wenn die Wagenheizung bei niedrigen Temperaturen läuft, kann sich Feuchtigkeit auf Bauteilen im Inneren des CD-Players niederschlagen. Kondensation kann dazu führen, dass der CD-Player nicht ordnungsgemäß funktioniert. Wenn Sie vermuten, dass Kondensation ein Problem darstellt, schalten Sie den CD-Player aus. Lassen Sie ihn etwa eine Stunde lang ausgeschaltet, sodass er trocknen kann, und wischen Sie feuchte Discs mit einem weichen Tuch trocken.
- Erschütterungen aufgrund von Unebenheiten der Fahrbahn können die CD-Wiedergabe unterbrechen.
- Dieses Gerät unterstützt die Titelsprungfunktion für CD-R/RW-Discs. Titel mit Sprunginformation werden automatisch übersprungen (im Fall von Audio-Daten (CD-DA)).
- Wird eine CD-RW-Disc in das Gerät eingelegt, dann beginnt die Wiedergabe später als bei einer konventionellen CD oder einer CD-R-Disc.
- Lesen Sie sich bitte die Vorsichtshinweise zu CD-R/CD-RW-Discs durch, bevor Sie derartige Discs benutzen.

CD-R/CD-RW-Discs

- Die Wiedergabe von CD-R/CD-RW-Discs ist nur möglich, wenn die Aufzeichnung der Discs abgeschlossen wurde.
- CD-R/CD-RW-Discs, die auf einem Musik-CD-Rekorder oder PC bespielt wurden, können aufgrund ihrer spezifischen Disc-Eigenschaften, wegen Kratzern oder Schmutz auf der Disc oder wegen Schmutz, Kondensation usw. auf dem Objektiv dieses Geräts u. U. nicht abgespielt werden.
- Die Wiedergabe von Discs, die auf einem PC bespielt wurden, ist je nach Anwendungseinstellungen und Umgebung ggf. nicht möglich. Das Bespielen der Discs sollte deshalb im geeigneten Format erfolgen. (Detaillierte Informationen hierzu erhalten Sie beim Hersteller der Anwendung).
- Die Wiedergabe von CD-R/CD-RW-Discs ist eventuell nicht mehr möglich, wenn diese direktem Sonnenlicht, hohen Temperaturen oder spezifischen Lagerbedingungen im Wagen ausgesetzt werden.
- Titel und andere Textinformationen, die auf einer CD-R/RW-Disc aufgezeichnet sind, werden von diesem Gerät u. U. nicht angezeigt (im Fall von Audio-Daten (CD-DA)).

MP3-, WMA- und WAV-Dateien

- MP3 steht für MPEG Audio Layer 3 and verweist auf einen Standard der Audio-Kompressionstechnologie.
- WMA steht für Windows Media™ Audio und bezeichnet eine von der Microsoft Corporation entwickelte Audio-Kompressionstechnologie. Die Codierung von WMA-Daten erfolgt mithilfe von Windows Media Player, Version 7 oder höher.
- WAV steht für Waveform. Es handelt sich hierbei um ein Standard-Audio-Dateiformat für Windows®.
- Je nach der zur Codierung der WMA-Dateien herangezogenen Anwendung funktioniert dieses Gerät u. U. nicht ordnungsgemäß.
- Je nach der zur Codierung der WMA-Dateien eingesetzten Anwendung werden der Albumname und andere Textinformationen ggf. nicht richtig angezeigt.
- Dieses Gerät ermöglicht die Wiedergabe von MP3/WMA/WAV-Dateien auf CD-ROM-, CD-R- und CD-RW-Discs. Abgespielt werden können Disc-Aufzeichnungen, die mit Stufe 1 und 2 von ISO9660 sowie mit dem Romeo- und Joliet-Dateisystem kompatibel sind.
- Auch im Multi-Session-kompatiblen Format aufgezeichnete Discs können wiedergegeben werden.

Zusätzliche Informationen

- MP3/WMA/WAV-Dateien sind nicht kompatibel mit Datenübertragungen im Paket-schreibverfahren.
- Von Dateinamen, einschließlich der Erweiterung (.mp3, .wma oder .wav), können maximal 64 Zeichen ab dem ersten Zeichen angezeigt werden.
- Von Ordnernamen können maximal 64 Zeichen angezeigt werden.
- Von Dateien, die in Übereinstimmung mit dem Romeo-Dateisystem aufgezeichnet wurden, können nur die ersten 64 Zeichen angezeigt werden.
- Beim Abspielen von Discs, die sowohl MP3/WMA/WAV-Dateien als auch Audio-Daten (CD-DA) enthalten, z. B. CD-EXTRA- und MIXED-MODE-CDs, können beide Datentypen nur wiedergegeben werden, wenn der Modus entsprechend zwischen MP3/WMA/WAV und CD-DA umgeschaltet wird.
- Die Reihenfolge der Ordnerwahl für die Wiedergabe wie auch für andere Bedienoperationen entspricht der von der Schreib-Software angewendeten Schreibsequenz. Aus diesem Grund stimmt die erwartete Reihenfolge bei der Wiedergabe nicht unbedingt mit der tatsächlichen Wiedergabereihenfolge überein. Es existiert jedoch auch Schreib-Software, die eine Einstellung der Wiedergabereihenfolge ermöglicht.
- Einige Audio-CDs enthalten Titel, die ohne Pause ineinander übergehen. Wenn diese Discs in MP3/WMA/WAV-Dateien konvertiert und auf eine CD-R/CD-RW/CD-ROM gebrannt werden, wird bei der Wiedergabe der Dateien auf diesem Player eine kurze Pause zwischen jedem Titel eingefügt, ungeachtet der Länge der Pause zwischen den verschiedenen Titeln auf der Original-Audio-CD.
- Dateien, die die Erweiterung .mp3, .wma oder .wav aufweisen, werden von diesem Gerät als MP3-, WMA- bzw. WAV-Datei wiedergegeben. Um Störgeräusche und Funktionsstörungen zu vermeiden, sollten diese Erweiterungen ausschließlich für MP3-, WMA- und WAV-Dateien verwendet werden.

Zusätzliche Informationen zu MP3

- Die Dateien sind kompatibel mit den Formaten ID3 Tag Ver. 1.0, 1.1, 2.2, 2.3 und 2.4 für die Anzeige von Album (Disc-Titel), Titel (Titelname), Künstler (Titel-Künstler) und Kommentaren. Ver. 2.x von ID3 Tag gilt als prioritär, wenn sowohl Ver. 1.x als auch Ver. 2.x vorhanden sind.
- Die Emphase-Funktion ist nur bei der Wiedergabe von MP3-Dateien mit einer Abtastfrequenz von 32, 44,1 und 48 kHz verfügbar. (Allgemein werden die Abtastfrequenzen 16; 22,05; 24; 32; 44,1; 48 kHz für die Wiedergabe unterstützt).
- Es ist keine m3u-Spiellisten-Kompatibilität gegeben.
- Es liegt keine Kompatibilität mit den Formaten MP3i (MP3 interaktiv) und mp3 PRO vor.
- Die Tonqualität von MP3-Dateien nimmt in der Regel mit steigender Bitrate zu. Zwar können mit diesem Gerät Aufzeichnungen mit Bitraten von 8 kbps bis 320 kbps wiedergegeben werden, damit jedoch eine annehmbare Tonqualität gewährleistet werden kann, sollten ausschließlich Discs verwendet werden, die mit einer Bitrate von mindestens 128 kbps aufgezeichnet wurden.

Zusätzliche Informationen zu WMA

- Dieses Gerät unterstützt die Wiedergabe von WMA-Dateien, für deren Codierung Windows Media Player, Version 7, 7.1, 8 oder 9 verwendet wurde.



Wichtig

- Fügen Sie beim Benennen von MP3/WMA/WAV-Dateien die entsprechende Dateierweiterung hinzu (.mp3, .wma oder .wav).

Zusätzliche Informationen

- Die Wiedergabe von WMA-Dateien ist ausschließlich für die Frequenzen 32, 44,1 und 48 kHz möglich.
- Die Tonqualität von WMA-Dateien nimmt in der Regel mit steigender Bitrate zu. Zwar können mit diesem Gerät Aufzeichnungen mit Bitraten von 48 kbps bis 320 kbps (CBR) bzw. von 48 kbps bis 384 kbps (VBR) wiedergegeben werden, damit jedoch eine annehmbare Tonqualität gewährleistet werden kann, sollten ausschließlich Discs verwendet werden, die mit einer höheren Bitrate aufgezeichnet wurden.
- Folgende Formate werden von diesem Gerät nicht unterstützt:
 - Windows Media Audio 9 Professional (5.1K.)
 - Windows Media Audio 9 Lossless
 - Windows Media Audio 9 Voice

Zusätzliche Informationen zu WAV

- Dieses Gerät ermöglicht die Wiedergabe von WAV-Dateien im LPCM- (Linear PCM) oder MS ADPCM-Format.
- Eine Wiedergabe von WAV-Dateien ist ausschließlich für die Frequenzen 16; 22,05; 24; 32; 44,1 und 48 kHz (LPCM) bzw. 22,05 und 44,1 kHz (MS ADPCM) möglich. Die im Display angezeigte Abtastfrequenz ist ggf. ein gerundeter Wert.
- Die Tonqualität von WAV-Dateien nimmt in der Regel mit zunehmender Anzahl an Quantisierungsbits zu. Zwar können mit diesem Gerät Aufzeichnungen mit 8 und 16 (LPCM) bzw. mit 4 (MS ADPCM) Quantisierungsbits wiedergegeben werden, damit jedoch eine annehmbare Tonqualität gewährleistet werden kann, sollten ausschließlich Discs verwendet werden, die mit einer größeren Anzahl von Quantisierungsbits aufgezeichnet wurden. ▣

Zu Ordnern und MP3/WMA/WAV-Dateien

- Die nachstehende Übersicht soll den Aufbau einer CD-ROM mit MP3/WMA/WAV-Dateien illustrieren. Unterordner werden als Ordner im jeweils gewählten Ordner gezeigt.

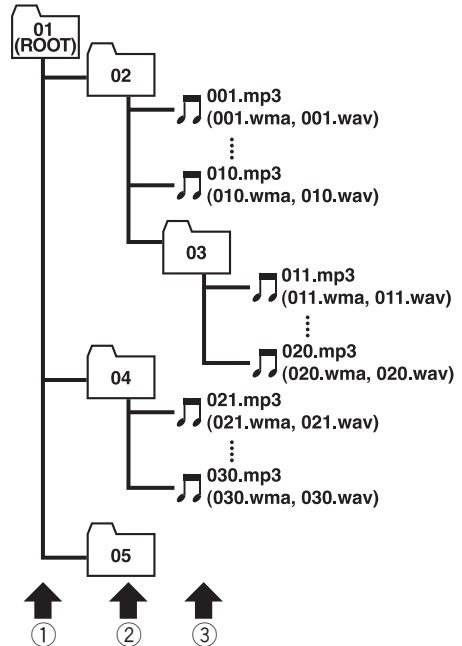

① Erste Ebene

② Zweite Ebene

③ Dritte Ebene



Hinweise

- Dieses Gerät weist Ordernummern zu. Der Benutzer selbst hat keine Möglichkeit, Ordernummern zuzuweisen.
- Ordner, die keine MP3/WMA/WAV-Dateien enthalten, können nicht geprüft werden. (Diese Ordner werden ohne Anzeige der Ordernummer übersprungen.)

Zusätzliche Informationen

- Bei der Wiedergabe können MP3/WMA/WAV-Dateien in bis zu 8 Ordner Ebenen berücksichtigt werden. Bei Discs mit zahlreichen Ebenen kann es jedoch zu einer Verzögerung des Wiedergabestarts kommen. Aus diesem Grund sollten Sie sich bei der Erstellung von Discs auf 2 Ebenen beschränken.
- Es können bis zu 99 Ordner auf einer Disc wiedergegeben werden.

Zentrale Begriffe

Anzahl der Quantisierungsbits

Die Anzahl der Quantisierungsbits ist einer der für die gesamte Tonqualität ausschlaggebenden Faktoren. Je höher die "Bittiefe", umso besser die Tonqualität. Eine Erhöhung der Bittiefe bedeutet allerdings auch eine Erhöhung der Datenmenge und somit des erforderlichen Speicherplatzes.

Bitrate

Die Bitrate drückt das Datenvolumen pro Sekunde in der Einheit Bit pro Sekunde (bps) aus. Je höher die Rate, umso mehr Informationen stehen für die Klangwiedergabe zur Verfügung. Bei Verwendung derselben Codierungsmethode (z. B. MP3) ergibt eine höhere Rate eine bessere Klangqualität.

ID3 Tag

Hierbei handelt es sich um eine Methode zur Einbettung titelbezogener Informationen in eine MP3-Datei. Dazu gehören u. a. Titelname, Künstlername, Albumtitel, Musik-Genre, Produktionsjahr, Kommentare und Sonstiges. Der Inhalt kann unter Verwendung einer Software mit ID3 Tag-Bearbeitungsfunktionen frei bearbeitet werden. Die Tags sind zwar in Bezug auf die Zeichenanzahl begrenzt, die Informationen können jedoch während der Titelwiedergabe angezeigt werden.

ISO9660-Format

Dieses Format gilt als internationaler Standard in Bezug auf die Formatierungslogik bei CD-ROM-Ordern und -Dateien. Das ISO9660-Format gibt für zwei verschiedene Stufen eine Regelung vor:

Stufe 1:

Dateinamen weisen das Format 8.3 auf (der Name besteht aus max. 8 Zeichen - Halbbyte-Großbuchstaben des englischen Alphabets, Halbbyte-Zahlen und das Unterstreichungszeichen "_" - mit einer Dateierweiterung aus 3 Zeichen).

Zusätzliche Informationen

Stufe 2:

Dateinamen dürfen bis zu 31 Zeichen umfassen (einschließlich des Trennzeichens ".", und einer Dateierweiterung). Jeder Ordner enthält weniger als 8 Ebenen.

Erweiterte Formate

Joliet:

Dateinamen können bis zu 64 Zeichen umfassen.

Romeo:

Dateinamen können bis zu 128 Zeichen umfassen.

LPCM (Lineare PCM)/Lineare Pulscodemodulation

Die Abkürzung LPCM steht für Linear Pulse Code Modulation. Hierbei handelt es sich um das Signalaufzeichnungssystem, das für Musik-CDs und -DVDs verwendet wird.

m3u

Mit der Software "WINAMP" erstellte Spiellisten weisen die Spiellisten-Dateierweiterung .m3u auf.

MP3

MP3 steht für MPEG Audio Layer 3. Dabei handelt es sich um einen von einer Arbeitsgruppe (MPEG) der International Standards Organization (ISO) entwickelten Audio-Kompressionsstandard. Mit MP3 lassen sich Audio-Daten auf etwa 1/10 der Kapazität einer herkömmlichen Disc komprimieren.

MS ADPCM/Adaptive Differential-Pulscodemodulation

Die Abkürzung MS ADPCM steht für Microsoft Adaptive Differential Pulse Code Modulation. Es handelt sich hierbei um das für die Multimedia-Software der Microsoft Corporation verwendete Signalaufzeichnungssystem.

Multi-Session

Multi-Session bezeichnet eine Aufzeichnungsmethode, bei der zu einem späteren Zeitpunkt zusätzliche Daten aufgezeichnet werden können. Bei der Aufzeichnung von Daten auf einer CD-ROM, CD-R oder CD-RW usw. wer-

den alle zu einem Zeitpunkt aufgezeichneten Daten als eine Einheit bzw. Sitzung (Session) behandelt. Mit der Multi-Session-Methode werden mindestens 2 Sitzungen auf einer Disc aufgezeichnet.

Paket(schreib)verfahren

Dieser allgemeine Ausdruck bezeichnet eine Methode zum dateiweisen Beschreiben von CD-Rs usw., auf genau dieselbe Weise, wie Dateien auf Disketten oder Festplatten geschrieben werden.

VBR

VBR steht für Variable Bitrate. Im Allgemeinen wird eher CBR (Constant Bit Rate, konstante Bitrate) verwendet. Dadurch dass die Bitrate jedoch in Übereinstimmung mit den Anforderungen der Audio-Kompression flexibel (variabel) angepasst werden kann, lässt sich in diesem Fall eine Kompression mit Schwerpunkt Klangqualität durchführen.

WAV

WAV steht für Waveform. Es handelt sich hierbei um ein Standard-Audio-Dateiformat für Windows®.

WMA

WMA steht für Windows Media™ Audio und bezeichnet eine von der Microsoft Corporation entwickelte Audio-Kompressionstechnologie. Die Codierung von WMA-Daten erfolgt mithilfe von Windows Media Player, Version 7 oder höher.

Microsoft, Windows Media und das Windows-Logo sind Warenzeichen oder eingetragene Warenzeichen der Microsoft Corporation in den USA und/oder in anderen Ländern. ▣

Zusätzliche Informationen

Technische Daten

Allgemein

Stromversorgung	14,4 V Gleichspannung (Toleranz 10,8 – 15,1 V)
Erdungssystem	Negativ
Max. Leistungsaufnahme	10,0 A
Abmessungen (B × H × T):	
Einbaugröße	178 × 50 × 157 mm
Frontfläche	188 × 58 × 18 mm
Gewicht	1,3 kg

Audio

Max. Ausgangsleistung	45 W × 4
Dauer-Ausgangsleistung	25 W × 4 (DIN 45324, +B=14,4 V)
Lastimpedanz	4 Ω (4 – 8 Ω zulässig)
Max. Preout-Ausgangspegel/Ausgangsimpedanz	2,2 V/1 kΩ
Tiefe/Höhe:	
Bass	
Frequenz	100 Hz
Verstärkung	±12 dB
Hochton	
Frequenz	10 kHz
Verstärkung	±12 dB
Loudness-Kontur	
Niedrig	+7 dB (100 Hz), +4 dB (10 kHz)
Hoch	+10 dB (100 Hz), +6,5 dB (10 kHz) (Lautstärke: -30 dB)

CD-Player

Typ	Compact-Disc-Digital-Audiosystem
Kompatible Discs	Compact Disc
SignalfORMAT:	
Abtastfrequenz	44,1 kHz
Anzahl der Quantisierungsbits	16; linear
Frequenzgang	5 – 20.000 Hz (±1 dB)
Signal-Rauschabstand	94 dB (1 kHz) (IEC-A-Netz)
Dynamikbereich	92 dB (1 kHz)
Anzahl der Kanäle	2 (Stereo)
MP3-Decodiermodus	MPEG-1 & 2 Audio Layer 3
WMA-Decodiermodus	Ver. 7, 7.1, 8, 9 (Audio 2 Kanäle)
WAV-SignalfORMAT	Lineare PCM & MS ADPCM

UKW-Tuner

Frequenzbereich	87,5 – 108,0 MHz
-----------------------	------------------

Nutzempfindlichkeit	8 dBf (0,7 μ V/75 Ω Mono, Signal-Rauschabstand: 30 dB)
50-dB-Geräuschabsenkung	10 dBf (0,9 μ V/75 Ω Mono)
Signal-Rauschabstand	75 dB (IEC-A-Netz)
Verzerrung	0,3 % (bei 65 dBf, 1 kHz, Stereo)
	0,1 % (bei 65 dBf, 1 kHz, Mono)
Frequenzgang	30 – 15.000 Hz (±3 dB)
Stereotrennung	45 dB (bei 65 dBf, 1 kHz)
Trennschärfe	80 dB (±200 kHz)

MW-Tuner

Frequenzbereich	531 – 1.602 kHz (9 kHz)
Nutzempfindlichkeit	18 μ V (Signal-Rauschabstand: 20 dB)
Signal-Rauschabstand	65 dB (IEC-A-Netz)

LW-Tuner

Frequenzbereich	153 – 281 kHz
Nutzempfindlichkeit	30 μ V (Signal-Rauschabstand: 20 dB)
Signal-Rauschabstand	65 dB (IEC-A-Netz)



Hinweis

Änderungen der technischen Daten und des Designs vorbehalten. □

PIONEER CORPORATION

4-1, MEGURO 1-CHOME, MEGURO-KU, TOKYO 153-8654, JAPAN

PIONEER ELECTRONICS (USA) INC.

P.O. Box 1540, Long Beach, California 90801-1540, U.S.A.

TEL: (800) 421-1404

PIONEER EUROPE NV

Haven 1087, Keetberglaan 1, B-9120 Melsele, Belgium

TEL: (0) 3/570.05.11

PIONEER ELECTRONICS ASIACENTRE PTE. LTD.

253 Alexandra Road, #04-01, Singapore 159936

TEL: 65-6472-7555

PIONEER ELECTRONICS AUSTRALIA PTY. LTD.

178-184 Boundary Road, Braeside, Victoria 3195, Australia

TEL: (03) 9586-6300

PIONEER ELECTRONICS OF CANADA, INC.

300 Allstate Parkway, Markham, Ontario L3R OP2, Canada

TEL: 1-877-283-5901

PIONEER ELECTRONICS DE MEXICO, S.A. de C.V.

Bldv.Manuel Avila Camacho 138 10 piso

Col.Lomas de Chapultepec, Mexico, D.F. 11000

TEL: 55-9178-4270

先鋒股份有限公司

總公司：台北市中山北路二段44號13樓

電話：(02) 2521-3588

先鋒電子（香港）有限公司

香港九龍尖沙咀海港城世界商業中心

9樓901-6室

電話：(0852) 2848-6488

Published by Pioneer Corporation.

Copyright © 2004 by Pioneer Corporation.

All rights reserved.

Printed in

<URD3858-A> EW

<KMMZX> <04L00000>