

4BAR™ Tri USB

Quick Reference Guide

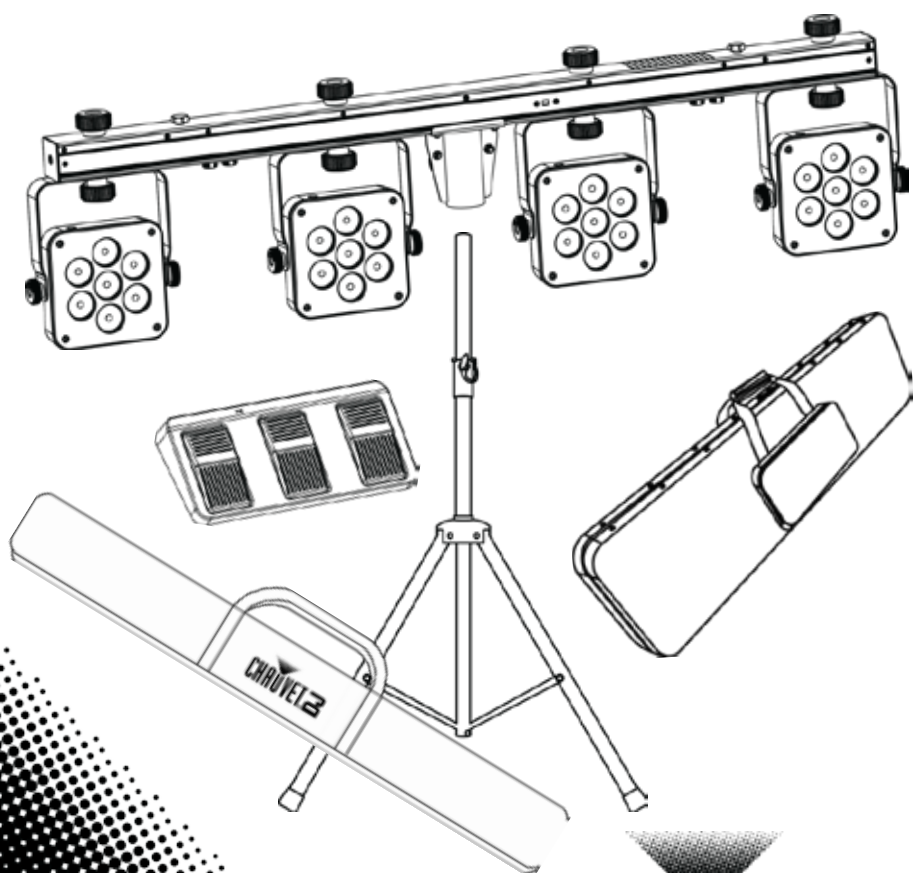

CHAUVET

About This Guide

The 4BAR™ Tri USB Quick Reference Guide (QRG) has basic product information such as mounting, menu options, and DMX values. Download the User Manual from www.chauvetlighting.com for more details.

Disclaimer

The information and specifications here are subject to change without notice. Chauvet reserves the right to revise or reissue this QRG.

Safety Notes

These Safety Notes include important information about product mounting, use, and maintenance.



- This product is not intended for permanent installation.
- ONLY connect this product to a grounded and protected circuit.
- DISCONNECT from power before cleaning or replacing the fuse.
- DO NOT look at the light source when the product is on.
- Make sure the power cord is not crimped or damaged.
- Never disconnect this product from power cord by pulling on the cord.
- When mounting this product overhead, ALWAYS use a safety cable.
- DO NOT allow flammable materials close to the product when it is operating.
- DO NOT touch the product's housing when it is on because it will be hot.
- DO NOT operate this product if the housing, lenses, or cables appear damaged.



- The voltage of the outlet to which you are connecting this product must be within the range stated on the decal or rear panel of the product.
- This product is for indoor use only! (IP20) To prevent risk of fire or shock, do not expose this product to rain or moisture.
- Always mount this product in a location with adequate ventilation, at least 20 in (50 cm) from adjacent surfaces.
- Be sure that no ventilation slots on the unit's housing are blocked.
- Never connect this product to a dimmer or rheostat.
- Replace the fuse with the same type and rating.
- ONLY carry this product by the hanging/mounting brackets.
- The maximum ambient temperature is 104 °F (40 °C). Do not operate this product at higher temperatures.
- In the event of a serious operating problem, stop using immediately.
- DO NOT open this product. It contains no user-serviceable parts.
- To eliminate unnecessary wear and improve its lifespan, during periods of non-use completely disconnect the product from power via breaker or by unplugging it.

Contact

Outside the U.S., United Kingdom, Ireland, Mexico, or Benelux, contact your distributor to request support or return a product. Visit www.chauvetlighting.com for contact information.

What Is Included

- 4BAR™ Tri USB
- Power Cord
- Carrying Case
- Tripod
- Wireless Footswitch
- Warranty Card
- Quick Reference Guide
- Tripod Carrying Case

To Begin

Unpack your 4BAR™ Tri USB and make sure you have received all parts in good condition. If the box or contents appear damaged, notify the carrier immediately, not Chauvet.

Product Description

The 4BAR™ Tri USB is a pack-and-go must have for DJs, bands and other performers who want a complete LED wash light system, featuring wireless DMX control with the convenient built in D-Fi™ USB port. The 4BAR™ Tri USB has high power tri-color LEDs for an intense and uniform color output. The tri-color LEDs are perfect for front lighting as they nearly eliminate multi-colored shadows. You can mount up to 4 additional products to the top of the 4BAR™ Tri USB with the built-in Edison plugs.

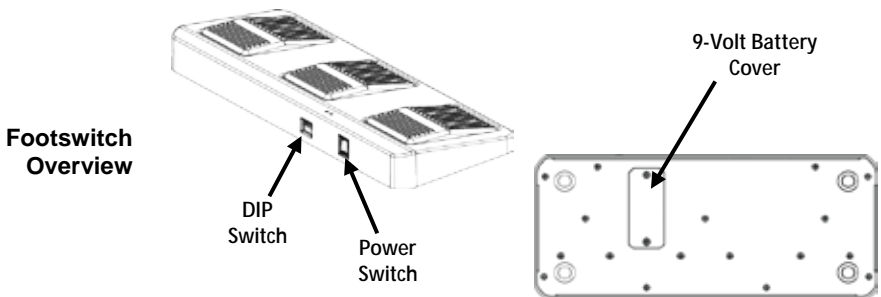
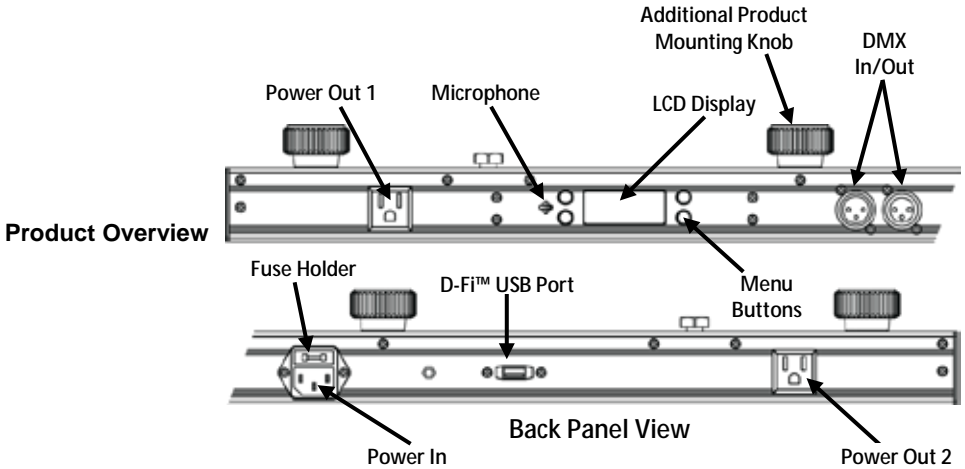

AC Power

This product has an auto-ranging power supply that can work with an input voltage range of 100 to 240 VAC, 50/60 Hz.



To eliminate wear and improve its lifespan, during periods of non-use completely disconnect from power via breaker or by unplugging it.

Power Linking

For the maximum number of 4BAR™ Tri USB products that you can power link at each voltage, see the User Manual or the sticker on the product.

Fuse Replacement

To replace the fuse in the 4BAR™ Tri USB:

1. Disconnect the product from power.
2. Wedge the tip of a flat-head screwdriver into the slot of the fuse holder.
3. Pry the safety cap out of the housing.
4. Remove the blown fuse from the clip on the front of the safety cap and replace with a fuse of the exact same type and rating.
5. Re-insert the fuse holder and reconnect power.

Mounting Before mounting this product, read the [Safety Notes](#).

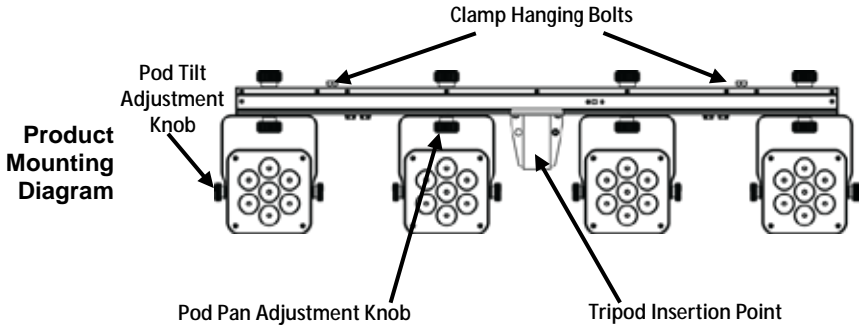

Control Panel Description

Button	Function
<MENU>	Exits the current menu or function
<UP>	Navigates up through the menu list or increases the numeric value when in a function
<DOWN>	Navigates down through or decreases the numeric value
<ENTER>	Activates a menu option or a selected value

Menu Options

Mode	Programming Levels		Description	
DMX Mode	3-CH	d 1–d512	Sets the DMX starting address	
	15CH			
Preset Colors	C--	C 1–C 7	Selects one of the preset colors (red, green, blue, cyan, magenta, yellow, or white)	
Automatic Programs	Auto		Turns on Auto mode	
Speed	S--	S 1–S100	Adjusts the speed of the automatic programs (fast to slow)	
Sound-Active	Snd		The internal program runs to the beat of the music	
Sound Sensitivity	Sens	u 1–u100	Adjusts the sensitivity of the Sound mode (low to high)	
RGB Color Mixing	U--	r 0–r100	Adjust the red, green, and blue levels to create custom colors	
		g 0–g100		
		b 0–b100		
Infrared Mode	Set	ON	Turns on Infrared mode for IRC-6 remote use	
		OFF		
Wireless Foot Control	rF	OFF		Turns wireless foot control use on or off and sets channel
		OFF	rF1–16	

DMX Linking The 4BAR™ Tri USB can work with a DMX controller when linked by DMX serial connections. Instructions for DMX operation are in the User Manual. A DMX Primer is available from www.chauvetlighting.com.

Starting Address To ensure full access to all channels in each DMX mode, the highest recommended DMX address is **498**.

Master/Slave Connection The 4BAR™ Tri USB uses the DMX data connection for its Master/Slave mode. Instructions for connecting and configuring this product for Master/Slave operation are in the User Manual.

Infrared Remote Control The 4BAR™ Tri USB is fully compatible with the Infrared Remote Control (IRC-6) from CHAUVET® DJ For more information on the IRC-6 or to download instructions, go to www.chauvetlighting.com.

D-Fi™ USB Connectivity The 4Bar™ Tri USB is able to become a D-Fi™ wireless receiver/transmitter with the use of the D-Fi™ USB from CHAUVET® DJ. Simply set the DIP switch D-Fi™ receiving/transmitting channel, plug it into the USB port then set the product's DMX Personality and DMX Address. Further instructions for connecting and configuring this product for D-Fi™ USB operation are in the User Manual.



WARNING! DO NOT plug anything other than a D-Fi™ USB into the USB port. Doing so may cause damage to the product.

Once plugged in, the D-Fi™ USB will take over the product. Wired DMX, manual display control/menu buttons and IRC-6 will be unavailable until you unplug the D-Fi™ USB. The priority levels are:



1. D-Fi™ USB
2. Wired DMX
3. IRC-6 Remote Control
4. Manual Digital Display/Menu Buttons

Wireless Footswitch Operation

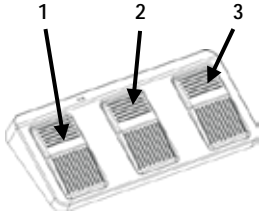

The included wireless footswitch provides quick access to preset colors, color-change programs, and sound-activation through the 4BAR™ Tri USB microphone. To use the footswitch:

1. Connect the 4BAR™ Tri USB to power. Turn the wireless footswitch on.
2. Press <MENU> on the 4BAR™ Tri USB and navigate to **rF** mode and press <ENTER>. Choose a channel and press <ENTER>.
3. Press <MENU> on the 4BAR™ Tri USB and navigate to **Auto** mode and press <ENTER>.
4. Set the DIP switch channel on the wireless footswitch to match the channel set on the 4BAR™ Tri USB. (Use the [DIP Switch Channels](#) image for help)
5. Press pedal #1 (Colors) to activate Static Color controls. When working, all the lights will begin in a Static color and **FOOr** will appear on the Menu display.
6. Use the chart below to activate the desired function.

Pedal	Action	Function
1 (Static Colors)	Tap Pedal to activate, then Tap to navigate to desired function	White Red Green Blue Yellow Magenta Cyan Auto Mode (snap) Auto Mode (fade)
2 (Sound/Strobe Mode)	Tap Pedal	Enter Sound Mode
	Hold Pedal Down	Strobe Mode
	Tap Pedal Again	Turn off Strobe (Sound Mode only)
3 (Blackout)	Tap Pedal	Blackout Fixtures
	Hold Pedal Down	Fade to Blackout
	Tap Pedal Again/Hold Pedal Again	Turn off Blackout/Fade from Blackout



The 4BAR™ Tri USB footswitch will work properly in any mode, with a maximum unobstructed distance of 50 ft (15.24 m). You must turn on the rF on the 4BAR™ Tri USB, set the rF channel, and navigate to Auto mode before using the footswitch.

Footswitch Battery Replacement

The wireless footswitch uses a 9-volt battery located under the battery cover on the bottom of the product, which can be replaced when necessary.

To replace the battery in the wireless footswitch:

1. Turn the power switch to the Off position.
2. Remove the battery cover by removing 2 screws with a Phillips-head screwdriver.
3. Remove the old battery from the housing and unplug it from the leads.
4. Replace with a new 9-volt battery, ensuring that the positive (+) and negative (-) leads correspond to the correct electrodes on the battery.
5. Place the battery into the housing and cover with the battery cover.
6. Secure the battery cover with the 2 Phillips-head screws.



Do NOT overtighten the screws!

DIP Switch Channels



	1	2	3	4
Channel 1				
Channel 2				
Channel 3				
Channel 4				
Channel 5				
Channel 6				
Channel 7				
Channel 8				
Channel 9				
Channel 10				
Channel 11				
Channel 12				
Channel 13				
Channel 14				
Channel 15				
Channel 16				



For Illustrative Purposes Only.

DMX Values

15CH	Channel	Function	Value	Percent/Setting
1	Control/Operating Mode		000 ○ 009	RGB Color Mixing
			010 ○ 029	Auto Program 1
			030 ○ 049	Auto Program 2
			050 ○ 069	Auto Program 3
			070 ○ 089	Auto Program 4
			090 ○ 109	Auto Program 5
			110 ○ 129	Auto Program 6
			130 ○ 149	Auto Program 7
			150 ○ 169	Auto Program 8
			170 ○ 189	Auto Program 9
			190 ○ 209	Auto Program 10
			210 ○ 229	Auto Program 11
			230 ○ 249	Auto Program 12
			250 ○ 255	Sound-Active mode
2	Dimmer		000 ○ 255	Dimmer 0–100%
3	Strobe		000 ○ 009	No function
			010 ○ 255	Slow to fast
	Auto Speed		000 ○ 255	Auto speed (slow to fast)
	Sound Sensitivity		000 ○ 010	Sound Sensitivity OFF
		011 ○ 255	Adjust sensitivity	
4	Red		000 ○ 255	0–100%
5	Green		000 ○ 255	0–100%
6	Blue		000 ○ 255	0–100%
7	Red		000 ○ 255	0–100%
8	Green		000 ○ 255	0–100%
9	Blue		000 ○ 255	0–100%
10	Red		000 ○ 255	0–100%
11	Green		000 ○ 255	0–100%
12	Blue		000 ○ 255	0–100%
13	Red		000 ○ 255	0–100%
14	Green		000 ○ 255	0–100%
15	Blue		000 ○ 255	0–100%

3-CH	Channel	Function	Value	Percent/Setting
	1	Red	000 ○ 255	0–100%
	2	Green	000 ○ 255	0–100%
	3	Blue	000 ○ 255	0–100%

Acerca de esta guía

La Guía de referencia rápida (GRR) del 4BAR™ Tri USB contiene información básica sobre el producto, como montaje, opciones de menú y valores DMX. Descargue el manual de usuario de www.chauvetlighting.com para una información más detallada.

Exención de responsabilidad

La información y especificaciones contenidas en esta GRR están sujetas a cambio sin previo aviso.

Notas de seguridad

Estas notas de seguridad incluyen información importante sobre el montaje, uso y mantenimiento.



- Este producto no está concebido para una instalación permanente.
- Conecte este producto SOLO a un circuito con toma de tierra y protegido.
- Desconecte siempre de la alimentación antes de la limpieza o sustitución del fusible.
- NO mire a la fuente de luz cuando el producto esté encendido.
- Asegúrese de que el cable de alimentación no está retorcido ni estropeado.
- Nunca desconecte este producto de la alimentación tirando del cable.
- Cuando monte este producto en alto, use un cable de seguridad.
- NO permita la presencia de materiales inflamables cerca de la unidad cuando esté en funcionamiento.
- NO toque este producto cuando esté en funcionamiento, pues podría estar caliente.



- La tensión del enchufe al que conecte este producto ha de estar en el rango establecido en el grabado o en el panel posterior del producto.
- ¡Este producto es para uso en interiores solamente! (IP20) Para evitar riesgos de incendio o descarga, no exponga este producto a la lluvia o la humedad.
- Monte siempre este producto en una ubicación con ventilación adecuada, al menos a 20 in (50 cm) de superficies adyacentes.
- Asegúrese de que ninguna ranura de ventilación en la carcasa de la unidad queda bloqueada.
- Nunca conecte este producto a un atenuador o reostato.
- Sustituya el fusible con uno del mismo tipo y categoría.
- Use SOLAMENTE los soportes de colgar/montar o las asas para mover este producto.
- La temperatura ambiente máxima es de 104 °F (40 °C). No haga funcionar este producto a temperaturas más altas.
- En caso de un problema grave de funcionamiento, deje de usarlo inmediatamente.
- NO abra este producto. No contiene piezas reparables por el usuario.
- Para evitar un desgaste innecesario y alargar su vida útil, desconecte completamente el producto mediante el interruptor o desenchufándolo durante periodos en que no se use.

Contacto

Fuera de EE. UU., Reino Unido, Irlanda, México o Benelux póngase en contacto con su distribuidor para solicitar asistencia o devolver un producto. Visite www.chauvetlighting.com para información de contacto.

Qué va incluido

- | | |
|-------------------------|------------------------------------|
| • 4BAR™ Tri USB | • Pedal inalámbrico |
| • Cable de alimentación | • Tarjeta de garantía |
| • Caja de transporte | • Guía de referencia rápida |
| • Trípode | • Maleta de transporte del trípode |

Para empezar

Desembale su 4BAR™ Tri USB y asegúrese de que ha recibido todas las partes en buen estado. Si la caja o los componentes parecen dañados, notifíquese lo inmediatamente al transportista, no a Chauvet.

Descripción del producto

El 4BAR™ Tri USB, listo para llevar, es imprescindible para DJ, grupos y artistas que desean un sistema de baño de luz LED completo, que va equipado con control DMX inalámbrico gracias al puerto D-Fi™ USB integrado. El 4BAR™ Tri USB tiene LED tricolor de alta potencia para una emisión de color intensa y uniforme. Los LED tricolor son perfectos para iluminación frontal, ya que prácticamente eliminan las sombras multicolor. Puede montar hasta 4 productos adicionales sobre el 4BAR™ Tri USB con los conectores Edison integrados.

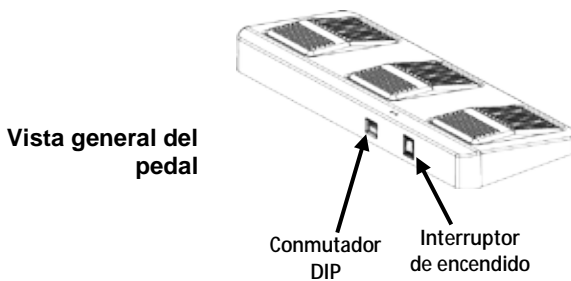
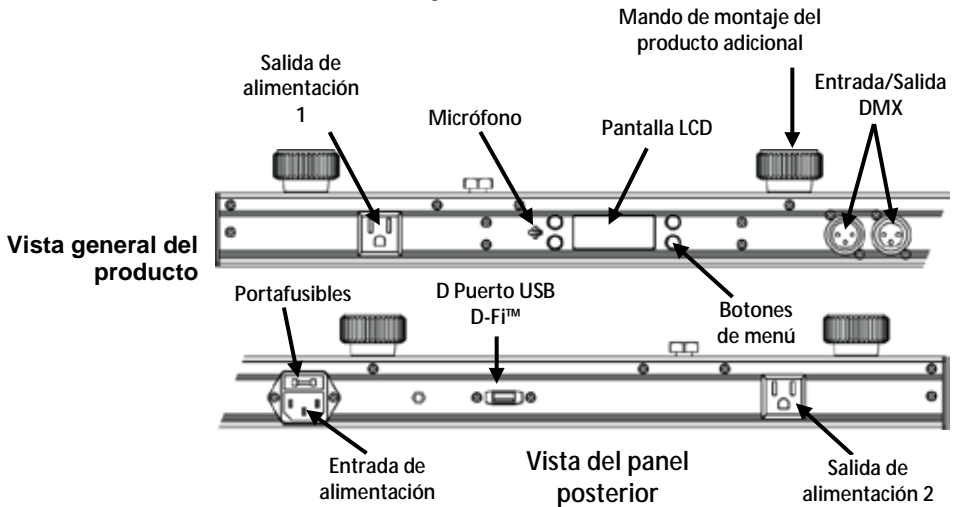

¡ADVERTENCIA! NO enchufe nada que no sea un D-Fi™ USB en el puerto USB. Si lo hace, podría producir daños al producto.

Corriente alterna Este producto tiene una fuente de alimentación con detección automática que puede funcionar con un rango de tensión de entrada de 100–240 VCA, 50/60 Hz.



Para evitar un desgaste innecesario y alargar su vida útil, desconecte completamente el producto mediante el interruptor o desenchufándolo durante periodos en que no se use.

Alimentación en cadena Para ver el máximo número de productos 4BAR™ Tri USB que se pueden alimentar en cadena, consulte el Manual de usuario o la pegatina del producto.

- Sustitución del fusible**
1. Desconecte el producto de la alimentación.
 2. Haga cuña con la punta de un destornillador plano en la ranura del portafusibles.
 3. Saque la tapa de seguridad de la carcasa.
 4. Quite el fusible fundido de la sujeción en la parte frontal de la tapa de seguridad y sustituya el fusible con otro del mismo tipo y categoría.
 5. Vuelva a insertar el portafusibles y conecte de nuevo la alimentación.

Montaje Antes de montar este producto, lea las [Notas de seguridad](#).

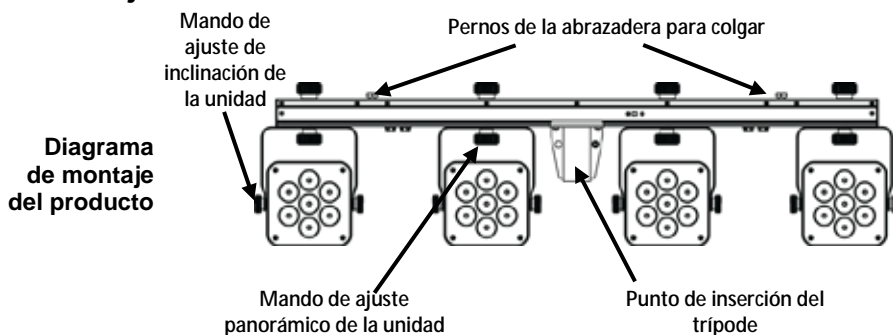

Descripción del panel de control

Botón	Función
<MENU>	Selecciona un modo de funcionamiento o sale de la opción de menú actual
<UP>	Se desplaza hacia arriba por la lista de menú o aumenta el valor numérico cuando está en una función
<DOWN>	Se desplaza hacia abajo por la lista de menú o disminuye el valor numérico cuando está en una función
<ENTER>	Activa una opción de menú o valor seleccionado

Opciones de menú

Modo	Niveles de programación		Descripción
Modo DMX	3-CH	d 1–d512	Configura la dirección inicial DMX
	15CH		
Colores preconfigurados	C--	C 1–C 7	Selecciona uno de los colores preconfigurados (rojo, verde, azul, cian, magenta, amarillo o blanco)
Programas automáticos	Auto		Activa el modo Automático:
Velocidad	S--	S 1–S100	Ajusta la velocidad de los programas automáticos (rápido a lento)
Activo por sonido	Snd		El programa interno se ejecuta al ritmo de la música
Sensibilidad al sonido	Sens	u 1–u100	Ajusta la sensibilidad del modo Sonido (baja a alta)
Mezcla de color RGB	U--	r 0–r100	Ajusta los niveles de rojo, verde y azul para crear colores personalizados
		g 0–g100	
		b 0–b100	
Modo Infrarrojos	Set	ON	Enciende el modo Infrarrojos para el mando a distancia IRC-6
		OFF	
Control de pie inalámbrico	rF	OFF	
		ON	rF1–16

Enlace DMX El 4BAR™ Tri USB puede funcionar con un controlador DMX cuando se enlaza por conexiones serie DMX. Las instrucciones para conectar y configurar este producto para funcionamiento DMX están en el Manual de usuario. Si no está familiarizado con DMX, descargue el Manual DMX de www.chauvetlighting.com.

Dirección de inicio Para asegurarse acceso total a todos los canales en cada modo DMX, la dirección DMX más recomendable es **498**.

Conexión Maestro/Esclavo El 4BAR™ Tri USB usa la conexión de datos DMX para su modo Maestro/Esclavo. Las instrucciones para conectar y configurar este producto para funcionamiento Maestro/Esclavo están en el Manual de usuario.

Control Remoto por Infrarrojos El 4BAR™ Tri USB es totalmetne compatible con el control remoto por infrarrojos (IRC-6) de CHAUVET® DJ. Para más información sobre el IRC-6 o para descargar instrucciones, visite www.chauvetlighting.com.

Conectividad D-Fi™ USB El 4Bar™ Tri USB tiene la capacidad de convertirse en un receptor/transmisor D-Fi™ inalámbrico utilizando el D-Fi™ USB de CHAUVET® DJ. Simplemente configure el conmutador DIP para el canal de recepción/transmisión del D-Fi™, enchúfelo en el puerto USB y luego configure la personalidad DMX del producto y la dirección DMX. Consulte las demás instrucciones para conectar y configurar este producto para funcionamiento del D-Fi™ USB en el Manual de usuario.



¡ADVERTENCIA! NO enchufe nada que no sea un D-Fi™ USB en el puerto USB. Si lo hace, podría producir daños al producto.



Una vez conectado, el D-Fi™ USB tomará el control del producto. El DMX por cable, el control de pantalla manual/botones de menú y el IRC-6 no estarán disponibles hasta que desconecte el D-Fi™ USB. Los niveles de prioridad son:

1. D-Fi™ USB
2. DMX por cable
3. Mando a distancia IRC-6
4. Control de pantalla manual/botones de menú

Funcionamiento del pedal inalámbrico

El pedal inalámbrico incluido proporciona acceso rápido a los colores preconfigurados, a los programas de cambio de color y a la activación por sonido a través del micrófono del 4BAR™ Tri USB.

Para usar el conmutador de pie:

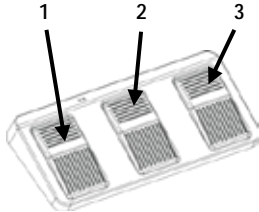

1. Conecte el 4BAR™ Tri USB a la alimentación. Encienda el pedal inalámbrico.
2. Pulse <MENU> en el 4BAR™ Tri USB, navegue al modo **rF** y pulse <ENTER>. Escoja un canal y pulse <ENTER>.
3. Pulse <MENU> en el 4BAR™ Tri USB, navegue al modo **Auto** y pulse <ENTER>.
4. Configure el canal del conmutador DIP en el pedal inalámbrico para que coincida con el canal configurado en el 4BAR™ Tri USB. (Ayúdese de la imagen [Canales de conmutador DIP](#))
5. Pulse el pedal núm. 1 (Colores) para activar los controles de los colores estáticos. Cuando esté funcionando, todas las luces empezarán en un color estático y en la pantalla de menú aparecerá **FOOr**.
6. Utilice la tabla inferior para activar la función deseada.

Pedal	Acción	Función
1 (Colores estáticos)	Tocar el pedal para activar, luego tocar para desplazarse a la función deseada	Blanco
		Rojo
2 (Modo Sonido/ Estroboscopio)	Tocar pedal	Entrar en modo Sonido
	Mantener pedal abajo	Modo Estroboscopio
	Tocar pedal de nuevo	Apagar estroboscopio (sólo modo Sonido)
	Tocar pedal	Poner aparatos en blackout
	Mantener pedal abajo	Fade a blackout
	Tocar pedal de nuevo/ Mantener pedal de nuevo	Apagar blackout/fade desde blackout
3 (Blackout)	Tocar pedal	Poner aparatos en blackout
	Mantener pedal abajo	Fade a blackout
	Tocar pedal de nuevo/ Mantener pedal de nuevo	Apagar blackout/fade desde blackout



El pedal del 4BAR™ Tri USB funcionará adecuadamente en cualquier modo, con una distancia máxima sin obstáculos de 50 ft (15,24 m). Debe encender la rF en el 4BAR™ Tri USB, escoja un canal rF, y navegue al modo Auto antes de usar el pedal.

Pila del pedal El pedal inalámbrico utiliza una pila de 9 voltios situada bajo la tapa de la batería en la parte inferior del producto, que se puede sustituir cuando sea necesario.

Sustitución de la pila Para sustituir la pila del pedal inalámbrico:

1. Ponga el interruptor en la posición "Off".
2. Quite la tapa de la batería retirando los 2 tornillos con un destornillador de estrella.
3. Quite la pila gastada del receptáculo y desconéctela de los cables.
4. Sustituya la pila de 9 voltios, asegurándose de que los cables positivo (+) y negativo (-) corresponden con los polos de la pila.
5. Coloque la pila en el receptáculo y cierre con la tapa.
6. Fije la tapa de la pila con los dos tornillos de estrella.



¡NO apriete demasiado los tornillos!

Canales de conmutador DIP



	1	2	3	4
Canal 1				
Canal 2				
Canal 3				
Canal 4				
Canal 5				
Canal 6				
Canal 7				
Canal 8				
Canal 9				
Canal 10				
Canal 11				
Canal 12				
Canal 13				
Canal 14				
Canal 15				
Canal 16				



Solo a título orientativo.

Valores DMX

15CH	Canal	Función	Valor	Porcentaje/Configuración
1		Control/Modo de funcionamiento	000 ó 009	Mezcla de color RGB
			010 ó 029	Programa automático 1
			030 ó 049	Programa automático 2
			050 ó 069	Programa automático 3
			070 ó 089	Programa automático 4
			090 ó 109	Programa automático 5
			110 ó 129	Programa automático 6
			130 ó 149	Programa automático 7
			150 ó 169	Programa automático 8
			170 ó 189	Programa automático 9
			190 ó 209	Programa automático 10
			210 ó 229	Programa automático 11
			230 ó 249	Programa automático 12
			250 ó 255	Modo activo por sonido
2	Atenuador	000 ó 255	Atenuador 0–100%	
3	Estroboscopio	000 ó 009	Sin función	
		010 ó 255	Lento a rápido	
	Velocidad de programa	000 ó 255	Velocidad de lenta a rápida	
	Sensibilidad al sonido	000 ó 010	Sin función	
011 ó 255		Sensibilidad baja a alta		
4	Rojo	000 ó 255	0–100%	
5	Verde	000 ó 255	0–100%	
6	Azul	000 ó 255	0–100%	
7	Rojo	000 ó 255	0–100%	
8	Verde	000 ó 255	0–100%	
9	Azul	000 ó 255	0–100%	
10	Rojo	000 ó 255	0–100%	
11	Verde	000 ó 255	0–100%	
12	Azul	000 ó 255	0–100%	
13	Rojo	000 ó 255	0–100%	
14	Verde	000 ó 255	0–100%	
15	Azul	000 ó 255	0–100%	

3-CH	Canal	Función	Valor	Porcentaje/Configuración
	1	Rojo	000 ó 255	0–100%
	2	Verde	000 ó 255	0–100%
	3	Azul	000 ó 255	0–100%

A propos de ce manuel Le Manuel de Référence (MR) du 4BAR™ Tri USB reprend des informations de base sur cet appareil notamment en matière de montage, d'options de menu et de valeurs DMX. Veuillez télécharger le manuel d'utilisation à partir du site internet www.chauvetlighting.com pour plus de détails.

Clause de non Responsabilité Les informations et caractéristiques contenues dans ce MR sont sujettes à modification sans préavis.

Consignes de Sécurité Ces consignes de sécurité contiennent des informations importantes en matière d'installation, d'utilisation et d'entretien.



- Cet appareil n'est pas adapté pour une installation permanente.
- Cet appareil DOIT être relié à un circuit mis à la terre et protégé.
- Toujours débrancher l'appareil de la source d'alimentation avant de le nettoyer ou de remplacer son fusible.
- NE PAS exposer directement les yeux à la source de lumière lorsque le produit est allumé.
- Veillez à ce que le cordon d'alimentation ne soit jamais pincé ou endommagé.
- Ne débranchez jamais cet appareil en tirant sur le cordon d'alimentation.
- En cas de montage de l'appareil en hauteur, veillez à toujours utiliser un câble de sécurité.
- NE PAS laisser de produit inflammable à proximité de l'appareil lorsque celui-ci fonctionne.
- NE PAS toucher au boîtier de l'appareil lorsqu'il est en fonctionnement, celui-ci pouvant être très chaud.



- La tension de la source d'énergie à laquelle est connecté cet appareil doit être dans la plage indiquée sur l'étiquette ou sur le panneau arrière de l'appareil.
- Cet appareil doit uniquement être utilisé en intérieur ! (IP20) Afin d'éviter tout risque d'incendie ou de décharge électrique, veillez à n'exposer cet appareil ni à la pluie ni à l'humidité.
- Installez toujours cet appareil dans un endroit bien ventilé à au moins 50 cm (20 po) des surfaces adjacentes.
- Assurez-vous qu'aucune fente de ventilation de l'appareil n'est obstruée.
- Ne connectez jamais cet appareil à un variateur ou un rhéostat.
- Lors du remplacement du fusible, utilisez le même type et le même ampérage.
- Utilisez EXCLUSIVEMENT le support de suspension/fixation pour soulever cet appareil.
- La température ambiante maximale est de 40 °C (104 °F). Ne faites pas fonctionner cet appareil à des températures plus élevées.
- En cas de sérieux problèmes de fonctionnement, arrêtez l'appareil immédiatement.
- NE PAS ouvrir cet appareil. Il ne contient aucune pièce réparable par l'utilisateur.
- Durant les périodes de non-utilisation, pour éviter toute usure inutile et pour prolonger la durée de vie, éteignez complètement l'appareil en le débranchant ou en coupant le disjoncteur.

Nous contacter En dehors des États-Unis, du Royaume-Uni, de l'Irlande, du Mexique ou du Benelux, contactez votre fournisseur si vous avez besoin d'assistance ou pour retourner un appareil. Veuillez consulter le site internet <http://www.chauvetlighting.com> pour obtenir des informations pour nous contacter.

- Contenu**
- 4BAR™ Tri USB
 - Cordon d'alimentation
 - Mallette de transport
 - Trépied
 - Pédale sans fil
 - Fiche de garantie
 - Manuel de référence
 - Mallette de transport pour le trépied

Préalable Déballer votre 4BAR™ Tri USB et assurez-vous que vous avez reçu toutes les pièces en bon état. Si la boîte et/ou son contenu semble endommagés, contactez immédiatement le transporteur, et non pas Chauvet.

Description de l'appareil

Le 4BAR™ Tri USB est un accessoire facile à transporter idéal pour les DJs, les groupes et autres artistes qui souhaitent un système complet de lumières LED de type wash. Il propose un contrôle DMX sans fil avec le port D-Fi™ USB intégré. Le 4BAR™ Tri USB est équipé de LEDs tricolores haute puissance générant une puissante sortie lumineuse et uniformément colorée. Les LEDs tricolores sont parfaites pour l'éclairage frontal du fait qu'elle élimine quasiment les ombres multicolores. Vous pouvez installer jusqu'à 4 appareils supplémentaires sur le dessus du 4BAR™ Tri USB grâce aux prises Edison intégrées.

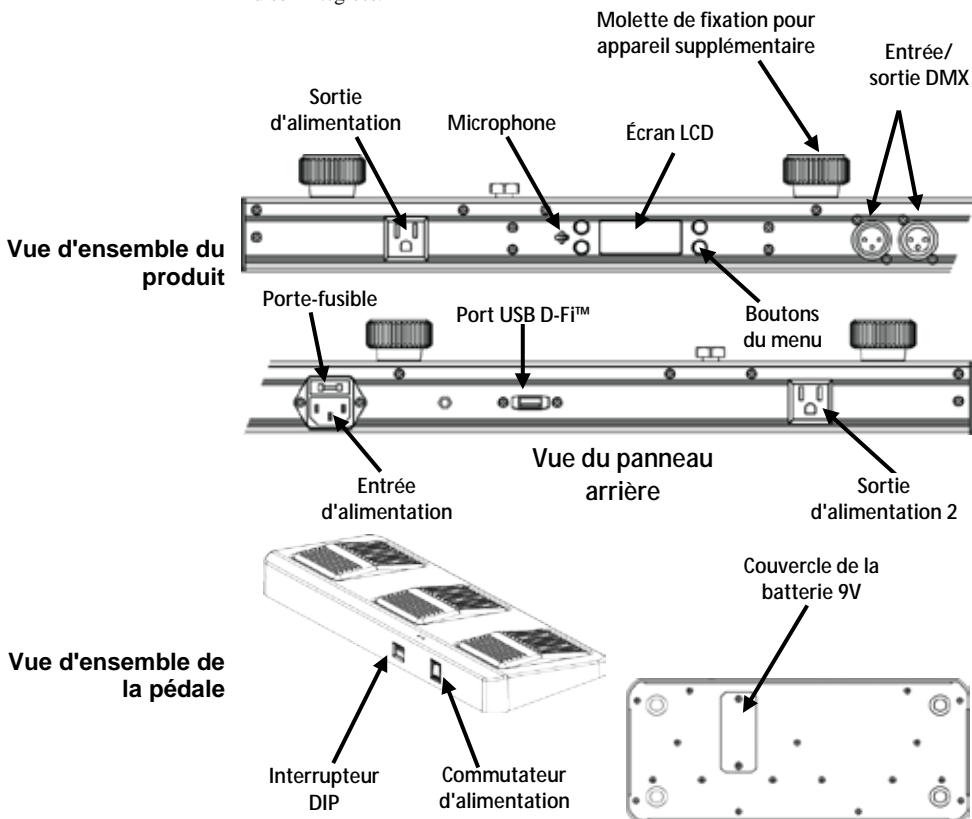

Alimentation

Cet appareil est doté d'une alimentation universelle qui peut prendre en charge toute tension d'entrée comprise entre 100 et 240 VCA, 50/60 Hz.

CA

Durant les périodes de non-utilisation, pour éviter toute usure inutile et pour prolonger la durée de vie, éteignez complètement l'appareil en le débranchant ou en coupant le disjoncteur.

Chaînage électrique

Pour savoir combien d'appareils 4BAR™ Tri USB peuvent être chaînés au maximum selon le voltage, veuillez consulter le manuel de l'utilisateur ou l'autocollant apposé sur l'appareil.

Remplacement des fusibles

1. Débranchez l'appareil.
2. Calez la pointe d'un tournevis à tête plate dans la fente du porte-fusible.
3. Soulevez le capuchon de sécurité hors du boîtier.
4. Enlevez le fusible grillé logé dans le clip sur le devant du capuchon de sécurité et remplacez-le par un fusible de même type et de même ampérage.
5. Remettez le porte-fusible en place puis rebranchez.

Montage

Avant de monter cet appareil, veuillez lire les [consignes de sécurité](#).

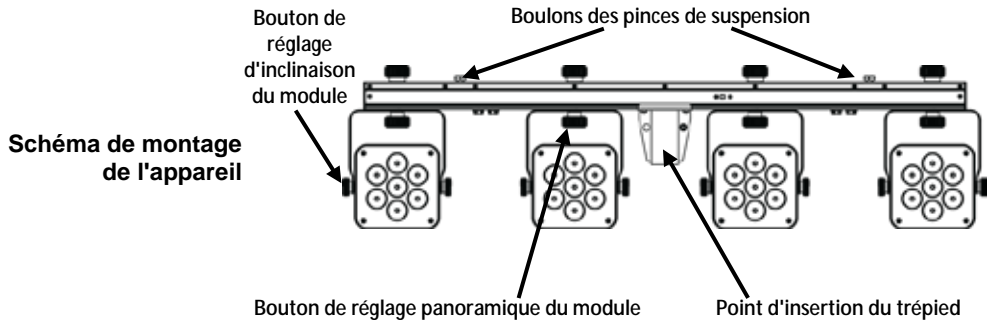

Description du panneau de commande	Bouton	Fonction
	<MENU>	Permet de sélectionner un mode de fonctionnement ou de sortir de l'option de menu courante
	<UP>	Permet de naviguer vers le haut dans la liste du menu ou d'incrémenter une valeur numérique dans une fonction
	<DOWN>	Permet de naviguer vers le bas dans la liste du menu ou de décrémenter une valeur numérique dans une fonction
	<ENTER>	Permet d'activer une option de menu ou une valeur sélectionnée

Options du menu

Mode	Niveaux de programmation		Description
DMX Mode (mode DMX)	3-CH	d 1–d512	Permet de définir l'adresse DMX de départ
	15CH		
Preset Colors (couleurs prédéfinies)	C--	C 1–C 7	Permet de sélectionner l'une des couleurs prédéfinies (rouge, vert, bleu, cyan, violet, jaune ou blanc)
Automatic Programs (programmes automatiques)	Auto		Active le mode automatique
Speed (vitesse)	S--	S 1–S100	Permet de régler la vitesse des programmes automatiques (de rapide à lent)
Sound-Active (activation par le son)	Snd		Le programme interne suit le rythme de la musique
Sound Sensitivity (sensibilité au son)	Sens	u 1–u100	Permet de régler la sensibilité du mode d'activation par le son (basse à élevée)
RGB Color Mixing (mélange de couleur RGB)	U--	r 0–r100	Permet de régler les niveaux de rouge, vert et bleu pour la création d'une couleur personnalisée
		g 0–g100	
		b 0–b100	
Mode infrarouge	Set	ON	Permet d'activer le mode infrarouge pour l'utilisation de la télécommande IRC-6
		OFF	
Pédale sans-fil	rF	OFF	
		ON	rF1–16

DMX Linking (Chainage DMX) Le 4BAR™ Tri USB peut fonctionner avec un contrôleur DMX lorsqu'il est relié par des connexions séries DMX. Les instructions pour la connexion et la configuration de cet appareil pour le fonctionnement en DMX sont indiquées dans le manuel d'utilisation. Si vous n'êtes pas familier avec le protocole DMX, vous pouvez télécharger l'introduction au DMX à l'adresse www.chauvetlighting.com.

Adresse de départ Pour permettre un accès à l'ensemble des canaux de chaque mode DMX, l'adresse DMX maximale recommandée est **498**.

Connexion maître/esclave Le 4BAR™ Tri USB utilise une connexion de données DMX pour le fonctionnement de son mode maître/esclave. Les instructions pour la connexion et la configuration de cet appareil pour le fonctionnement en maître/esclave sont indiquées dans le manuel d'utilisation.

Télécommande infra-rouge Le 4BAR™ Tri USB est entièrement compatible avec la télécommande infrarouge IRC-6 de chez CHAUVET® DJ. Pour plus d'informations sur cette télécommande IRC-6, ou pour le téléchargement d'instructions, veuillez vous rendre sur le site internet à l'adresse www.chauvetlighting.com.

Connectivité USB D-Fi™ Le 4Bar™ Tri USB peut se transformer en récepteur/émetteur D-Fi™ sans fil avec l'utilisation du module D-Fi™ USB de CHAUVET® DJ. Il suffit de régler l'interrupteur DIP sur le canal réception/émission, de brancher le module sur le port USB et de paramétrer la personnalité et l'adresse DMX de l'appareil. Vous trouverez davantage d'instructions pour la connexion et la configuration de cet appareil pour le fonctionnement en DMX dans le manuel d'utilisation.



ATTENTION ! NE branchez QUE des appareils D-Fi™ USB sur le port USB. Le non respect de cette consigne peut endommager l'appareil.

Une fois branché, le module D-Fi™ USB prendra le contact de l'appareil. Le DMX filaire, le contrôle manuel de l'affichage, les boutons du menu et l'IRC-6 seront indisponibles jusqu'à ce que vous débranchiez le module D-Fi™ USB. Les niveaux de priorité sont comme suit :



1. Module D-Fi™ USB
2. DMX filaire
3. Télécommande sans-fil IRC-6
4. Affichage digitale manuel / boutons du menu

Utilisation de la pédale sans fil

La pédale sans fil incluse permet un accès rapide aux couleurs prédéfinies, aux programmes de changement de couleurs et à l'activation par le son grâce au microphone du 4BAR™ Tri USB.

Pour utiliser la pédale :

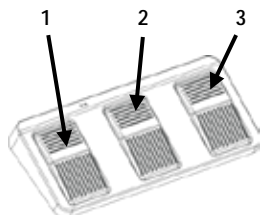

1. Branchez le 4BAR™ Tri USB sur le courant. Allumez la pédale sans fil.
2. Appuyez sur la touche <MENU> du 4BAR™ Tri USB, positionnez-vous sur le mode **rF** et appuyez sur la touche <ENTER>. Sélectionnez un canal et appuyez sur la touche <ENTER>.
3. Appuyez sur la touche <MENU> du 4BAR™ Tri USB, positionnez-vous sur le mode **Auto** et appuyez sur la touche <ENTER>.
4. Réglez le canal de l'interrupteur DIP de la pédale sans fil sur le même canal qui a été paramétré sur le 4BAR™ Tri USB. (Utilisez l'illustration [Canaux de l'interrupteur DIP](#) pour obtenir de l'aide)
5. Appuyez la pédale 1 (couleurs) pour activer les contrôles de couleur statique. En fonctionnement, toute les lumières s'allument sur une couleur statique et l'indication **FOOR** s'affiche sur l'écran du menu.
6. Utilisez le tableau ci-dessous pour activer la fonction souhaitée.

Pédale	Action	Fonction
1 (couleurs statiques)	Appuyer sur la pédale pour activer, puis appuyer pour se positionner sur la fonction souhaitée	Blanc
		Rouge
2 (Mode d'activation par le son / stroboscopique)	Appuyer sur la pédale	Vert
	Maintenir la pédale enfoncée	Bleu
	Appuyer la pédale nouveau	Jaune
		Magenta
		Cyan
3 (Noir général)	Appuyer sur la pédale	Mode automatique (instantanée)
	Maintenir la pédale enfoncée	Mode automatique (fondu)
	Appuyer sur la pédale	Passer en mode d'activation par le son
	Maintenir la pédale enfoncée	Mode stroboscope
	Appuyer la pédale nouveau	Désactiver le mode stroboscope (mode d'activation par le son seulement)
	Appuyer sur la pédale	Noir général des appareils
	Maintenir la pédale enfoncée	Fondu vers noir général
	Appuyez sur la pédale à nouveau / maintenir la pédale enfoncée à nouveau	Désactivation du noir général / fondu à partir du noir général



La pédale du 4BAR™ Tri USB fonctionne correctement dans n'importe quel mode, avec une distance sans obstacle maximale de 15,24 m (50 pi). Vous devez activer le mode rF du 4BAR™ Tri USB, établir canal rF, et positionnez-vous sur le mode Auto avant de pouvoir utiliser la pédale.

- Batterie de la pédale** La pédale sans fil utilise une batterie de 9 volts située en dessous du couvercle de batterie sur la base de l'appareil et qui peut être remplacée si nécessaire.
- Remplacement de la batterie** Pour remplacer la batterie de la pédale sans fil :
1. Mettez l'interrupteur sur la position arrêt (Off).
 2. Enlevez le couvercle de la batterie en enlevant les deux vis avec un tournevis à tête cruciforme.
 3. Retirez l'ancienne batterie de son logement et débranchez la de ses broches de connexion.
 4. Remplacez avec une batterie de 9V en vous assurant que les broches de connexion positive (+) et négative (-) correspondent aux bonnes électrodes sur la batterie.
 5. Placez la batterie dans son logement et refermez avec le couvercle de batterie.
 6. Fixez le couvercle de la batterie avec les deux vis cruciformes.



Ne PAS trop serrer les vis !

Canaux de l'interrupteur DIP



	1	2	3	4
Canal 1				
Canal 2				
Canal 3				
Canal 4				
Canal 5				
Canal 6				
Canal 7				
Canal 8				
Canal 9				
Canal 10				
Canal 11				
Canal 12				
Canal 13				
Canal 14				
Canal 15				
Canal 16				



Uniquement à des fins d'illustration.

Valeurs DMX

15CH	Canal	Fonction	Valeur	Pourcentage/Paramétrage
1		Contrôle/Mode de Fonctionnement	000 ó 009	Mélange de couleur RGB
			010 ó 029	Programme automatique 1
			030 ó 049	Programme automatique 2
			050 ó 069	Programme automatique 3
			070 ó 089	Programme automatique 4
			090 ó 109	Programme automatique 5
			110 ó 129	Programme automatique 6
			130 ó 149	Programme automatique 7
			150 ó 169	Programme automatique 8
			170 ó 189	Programme automatique 9
			190 ó 209	Programme automatique 10
			210 ó 229	Programme automatique 11
			230 ó 249	Programme automatique 12
			250 ó 255	Mode d'activation par le son
2	Gradateur	000 ó 255	Gradation 0 à 100%	
3	Stroboscope	000 ó 009	Aucune fonction	
		010 ó 255	Lent à rapide	
	Vitesse du programme	000 ó 255	Vitesse lente à rapide	
	Sensibilité au son	000 ó 010	Aucune fonction	
011 ó 255		Sensibilité basse à élevée		
4	Rouge	000 ó 255	0-100%	Mélange de couleur RGB (Module 1)
5	Vert	000 ó 255	0-100%	
6	Bleu	000 ó 255	0-100%	Mélange de couleur RGB (Module 2)
7	Rouge	000 ó 255	0-100%	
8	Vert	000 ó 255	0-100%	Mélange de couleur RGB (Module 3)
9	Bleu	000 ó 255	0-100%	
10	Rouge	000 ó 255	0-100%	Mélange de couleur RGB (Module 4)
11	Vert	000 ó 255	0-100%	
12	Bleu	000 ó 255	0-100%	Mélange de couleur RGB (Module 4)
13	Rouge	000 ó 255	0-100%	
14	Vert	000 ó 255	0-100%	Mélange de couleur RGB (Module 4)
15	Bleu	000 ó 255	0-100%	

3-CH	Canal	Fonction	Valeur	Pourcentage/Paramétrage
	1	Rouge	000 ó 255	0-100%
	2	Vert	000 ó 255	0-100%
	3	Bleu	000 ó 255	0-100%

Über diese Schnellanleitung

In der Schnellanleitung des 4BAR™ Tri USB finden Sie die wesentlichen Produktinformationen, wie etwa über die Montage, Menüoptionen und DMX-Werte des Geräts. Laden Sie für weiterführende Informationen unter www.chauvetlighting.com das Benutzerhandbuch herunter.

Haftungsausschluss

Die in dieser Anleitung aufgeführten Informationen und Spezifikationen können ohne vorherige Ankündigung geändert werden.

Sicherheits-hinweise

Diese Sicherheitshinweise enthalten wichtige Informationen über die Montage, Verwendung und Wartung des Geräts.



- Dieses Produkt eignet sich nicht für eine permanente Installation.
- Schließen Sie dieses Produkt NUR an einen mit der Erde verbundenen und geschützten Stromkreis an.
- Trennen Sie das Gerät von der Stromquelle, bevor Sie es reinigen oder die Sicherung austauschen.
- NIEMALS in die Lichtquelle schauen, während das Gerät eingeschaltet ist.
- Stellen Sie sicher, dass das Netzkabel nicht gequetscht oder beschädigt ist.
- Ziehen Sie beim Trennen des Geräts von der Stromversorgung nie am Kabel.
- Bei Montage über Kopf immer ein Sicherungsseil verwenden.
- KEINE entflammaren Materialien während des Betriebs in der Nähe des Geräts lagern.
- NIEMALS während des Betriebs das Gehäuse berühren, da dies sehr heiß wird.



- Die Spannung der Schukosteckdose, an die Sie das Gerät anschließen, muss sich innerhalb des Spannungsbereiches befinden, der auf dem Hinweisschild oder dem rückwärtigen Bedienfeld des Geräts angegeben ist.
- Dieses Gerät darf nur im Innenbereich verwendet werden. (IP20) Um das Risiko von Bränden oder elektrischen Schlägen zu vermeiden, dürfen Sie das Gerät nicht Regen oder Feuchtigkeit aussetzen.
- Installieren Sie das Gerät an einem Ort mit ausreichender Belüftung und mit einem Abstand von 50 cm zu den angrenzenden Flächen.
- Stellen Sie sicher, dass die Lüftungsöffnungen im Gehäuse des Geräts nicht verschlossen sind.
- Schließen Sie dieses Gerät niemals an einen Dimmer oder Regelwiderstand an.
- Achten Sie beim Auswechseln der Sicherung darauf, den gleichen Typ mit den gleichen Werten zu verwenden.
- Das Gerät NUR an den Hänge-/Befestigungsbügeln oder Griffen tragen.
- Die maximal zulässige Umgebungstemperatur beträgt 40 °C. Nehmen Sie das Gerät nicht bei höheren Temperaturen in Betrieb.
- Bei ernsthaften Betriebsproblemen stoppen Sie umgehend die Verwendung des Geräts.
- Dieses Gerät NICHT öffnen. Die eingebauten Komponenten sind für den Kunden wartungsfrei.
- Um unnötigen Verschleiß zu vermeiden und die Lebensdauer des Geräts zu verlängern, trennen Sie während längerer Perioden des Nichtgebrauchs das Gerät vom Stromnetz – entweder per Trennschalter oder durch Herausziehen des Steckers aus der Steckdose.

Kontakt Kunden außerhalb der USA, GB, Irland, Mexiko oder Benelux wenden sich an ihren Lieferanten, um den Kundensupport in Anspruch zu nehmen oder ein Produkt zurückzuschicken. Kontaktinformationen finden Sie unter www.chauvetlighting.com.

- Packungs-**
inhalt
- 4BAR™ Tri USB
 - Drahtloser Fußschalter
 - Netzkabel
 - Garantiekarte
 - Tragekoffer
 - Schnellanleitung
 - Stativ
 - Stativ-Tragekoffer

Start Packen Sie Ihren 4BAR™ Tri USB Packen aus und überprüfen Sie, ob Sie alle Teile unbeschädigt erhalten haben. Wenn die Verpackung beschädigt ist, benachrichtigen Sie umgehend das Transportunternehmen, nicht jedoch Chauvet.

Produkt-
beschreibung Der 4BAR™ Tri USB ist ein einsatzbereites Must-have für DJs, Bands und andere Entertainer, die sich ein komplettes LED-Wash-Beleuchtungssystem wünschen: mit drahtloser DMX-Steuerung über den bequemen, integrierten D-Fi™ USB-Anschluss. Der 4BAR™ Tri USB verfügt über leistungsfähige, dreifarbige LEDs für eine intensive und einheitliche Farbabgabe. Die dreifarbigen LEDs eignen sich hervorragend für die Frontbeleuchtung, da sie die unerwünschten mehrfarbigen Schatten nahezu eliminieren. Sie können mit den integrierten Edison-Steckern bis zu vier zusätzliche Geräte oben auf dem 4BAR™ Tri USB montieren.

Produktübersicht

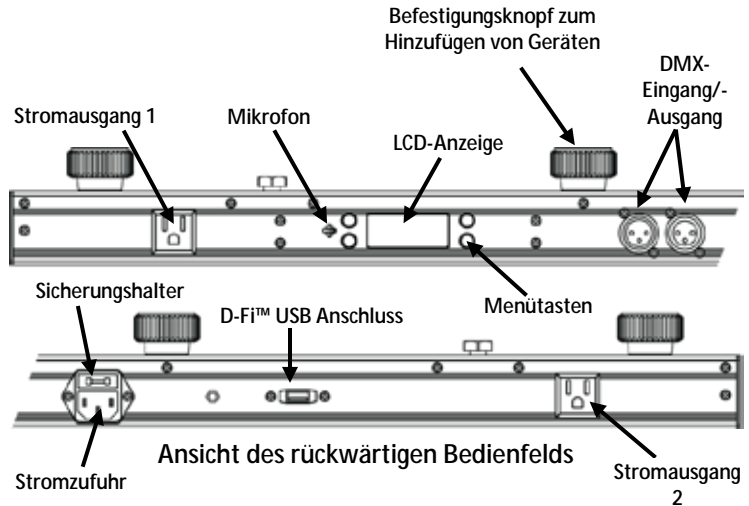

Übersicht
Fußschalter

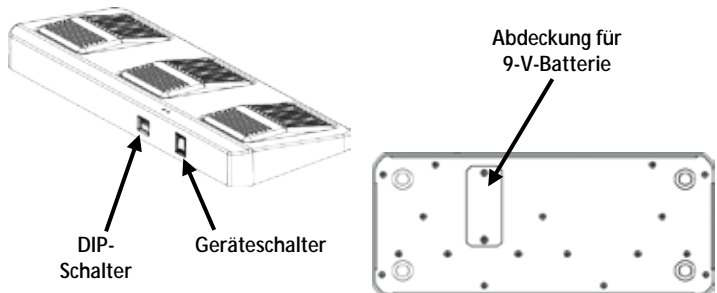

Wechselstrom Dieses Gerät verfügt über ein Vorschaltgerät, das automatisch die anliegende Spannung erkennt, sobald der Netzstecker in die Schukosteckdose gesteckt wird, und kann mit einer Eingangsspannung von 100~240 V AC, 50/60 Hz arbeiten.



Um unnötigen Verschleiß zu vermeiden und die Lebensdauer des Geräts zu verlängern, trennen Sie während längerer Perioden des Nichtgebrauchs das Gerät vom Stromnetz – entweder per Trennschalter oder durch Herausziehen des Steckers aus der Steckdose.

Serienschaltung der Geräte Informationen zur maximalen Anzahl der 4BAR™ Tri USB-Geräte, die in Serie geschaltet werden können, finden Sie in der Bedienungsanleitung oder auf dem Typenschild am Gerät.

Auswechseln der Sicherung

1. Trennen Sie das Gerät vom Stromnetz.
2. Klemmen Sie die Spitze eines Flachkopfschraubendrehers in den Schlitz des Sicherungshalters.
3. Hebeln Sie die Sicherheitsabdeckung vom Gehäuse ab.
4. Entfernen Sie die durchgebrannte Sicherung von der Klemme am Vorderteil der Sicherheitsabdeckung, und ersetzen Sie diese durch eine Sicherung des gleichen Typs und mit den gleichen Werten.
5. Stecken Sie den Sicherungshalter wieder zurück, und schließen Sie das Gerät an das Stromnetz an.

Montage Lesen Sie vor der Montage dieses Geräts in jedem Fall die [Sicherheitshinweise](#).

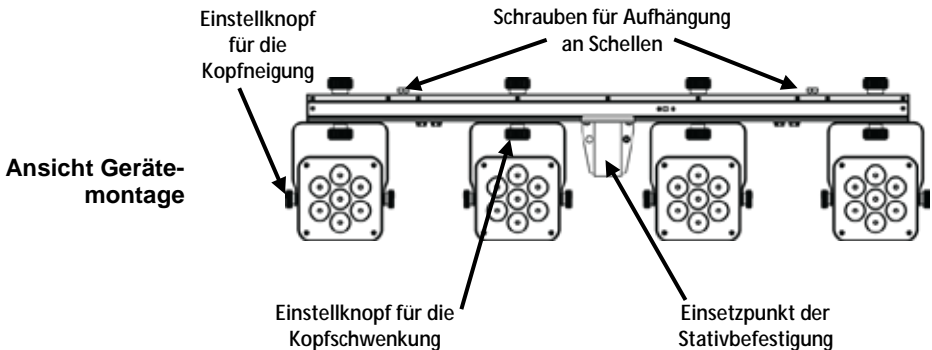

Beschreibung des Bedienfeldes

Taste	Funktion
<MENU>	Wählt einen Betriebsmodus oder verlässt die aktuelle Menüoption
<UP>	Damit navigieren Sie durch die Menüpunkte nach oben und erhöhen den numerischen Wert der entsprechenden Funktionen
<DOWN>	Damit navigieren Sie durch die Menüpunkte nach unten und verringern den numerischen Wert der entsprechenden Funktionen
<ENTER>	Aktiviert eine Menüoption oder einen ausgewählten Wert

Menüoptionen

Modus	Programmiererebenen		Beschreibung	
DMX-Modus	3-CH	d 1–d512	Stellt die DMX-Startadresse ein	
	15CH			
Voreingestellte Farben	C--	C 1–C 7	Wählt eine der voreingestellten Farben aus (rot, grün, blau, kobaltblau, magentarot, gelb oder weiß)	
Auto-Programme	Auto		Schaltet Auto-Modus ein	
Geschwindigkeit	S--	S 1–S100	Stellt die Geschwindigkeit des Auto-Programms ein (schnell bis langsam)	
Musiksteuerung	Snd		Die internen Programme laufen zum Takt der Musik ab	
Musikempfindlichkeit	Sens	u 1–u100	Stellt die Musikempfindlichkeit des Musiksteuerungs-Modus ein (von gering bis hoch)	
RGB-Farbmischung	U--	r 0–r100	Stellt die roten, grünen und blauen Ebenen ein, um individuelle Farben zu erzeugen	
		g 0–g100		
		b 0–b100		
Infrarot-Modus	Set	On	Schaltet den Infrarot-Modus der Fernbedienung IRC-6 ein	
		OFF		
Drahtlose Fußsteuerung	rF	OFF		Aktivieren oder deaktivieren Sie die Verwendung der Funk-Fußanlasser und wählt Kanal
		ON	rF1–16	

DMX-Verbindung Der 4BAR™ Tri USB kann mit einem DMX-Controller betrieben werden, wenn eine DMX-Serienschaltung zum Einsatz kommt. Anweisungen zum Zusammenschluss und der Konfiguration dieses Geräts für den Betrieb im DMX-Modus finden Sie im Benutzerhandbuch. Wenn Sie mit DMX nicht vertraut sind, laden Sie "DMX - Eine Einführung" unter www.chauvetlighting.com herunter.

Startadresse Um einen vollständigen Zugang zu allen Kanälen in jedem DMX-Modus zu gewährleisten, beträgt die höchste empfohlene DMX-Adresse 498.

Master/Slave-Schaltung Der 4BAR™ Tri USB verwendet für seinen Master/Slave-Modus eine DMX-Datenverbindung. Anweisungen zum Zusammenschluss und der Konfiguration dieses Geräts für den Betrieb im Master/Slave-Modus finden Sie im Benutzerhandbuch.

Infrarot-Fernbedienung Der 4BAR™ Tri USB ist vollständig kompatibel mit der Infrarot-Fernbedienung (IRC-6) von CHAUVET® DJ. Weitere Informationen zur IRC-6 oder herunterladbare Anweisungen finden Sie unter www.chauvetlighting.com.

D-Fi™ USB Connectivity Der 4BAR™ Tri USB kann mit einem D-Fi™ USB von CHAUVET® DJ in einen drahtlosen D-Fi™ Transceiver umgewandelt werden. Stellen Sie dazu einfach den DIP-Schalter auf den Kanal des D-Fi™ Transceivers ein, stecken Sie das Gerät in den USB-Anschluss ein und stellen Sie anschließend die DMX-Eigenschaften sowie die DMX-Adresse ein. Weitere Anweisungen zum Zusammenschluss und der Konfiguration dieses Geräts für den Betrieb mit D-Fi™ USB finden Sie im Benutzerhandbuch.



ACHTUNG! KEIN anderes Gerät als einen D-Fi™ USB in den USB-Anschluss einstecken. Dies könnte zu Beschädigungen des Produkts führen.

Nach dem Einstecken übernimmt der D-Fi™ USB die Steuerung des Geräts. Drahtgebundenes DMX, manuelle Bedienelemente und Menüschaftflächen sowie IR-Fernbedienung sind deaktiviert, bis Sie den D-Fi™ USB wieder ausstecken. Die Prioritätenebenen sind wie folgt verteilt:



1. D-Fi™ USB
2. Drahtgebundenes DMX
3. Fernbedienung IRC-6
4. Manuelle Bedienelemente und Menüschaftflächen

Betrieb mit drahtlosem Fußschalter

Über den beiliegenden drahtlosen Fußschalter haben Sie Zugriff auf voreingestellte Farben, Farbwechsel-Programme und Musiksteuerung über das Mikrofon des 4BAR™ Tri USB.

Verwendung des Fußschalters:

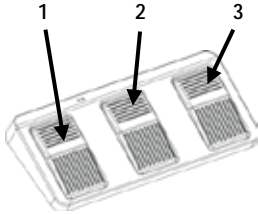

1. Verbinden Sie den 4BAR™ Tri USB mit dem Stromnetz. Schalten Sie den drahtlosen Fußschalter ein.
2. Drücken Sie auf <MENU> auf dem 4BAR™ Tri USB und navigieren Sie zum Modus **rF**, drücken Sie dann auf <ENTER>. Wählen Sie einen Kanal und drücken Sie dann auf <ENTER>.
3. Drücken Sie auf <MENU> auf dem 4BAR™ Tri USB und navigieren Sie zum Modus **Auto**, und drücken Sie dann auf <ENTER>.
4. Stellen Sie den DIP-Schalterkanal am drahtlosen Fußschalter so ein, dass er mit der Kanaleinstellung auf dem 4BAR™ Tri USB übereinstimmt. (Verwenden Sie die Abbildung [DIP-Schalterkanäle](#) als Referenz)
5. Drücken Sie auf das Pedal Nr. 1 (Farben), um die Steuerung der statischen Farbe zu aktivieren. Wenn dies funktioniert, beginnen alle Leuchten in einem statischen Farbmodus und auf der Menüanzeige erscheint **FOOr**.
6. Zum Aktivieren der gewünschten Funktion verwenden Sie bitte nachstehende Tabelle.

Pedale	Maßnahme	Funktion
1 (Statische Farben)	Drücken Sie zum Aktivieren auf das Pedal, drücken Sie dann darauf, um zur gewünschten Funktion zu navigieren	weiß
		rot grün blau gelb magenta kobaltblau Auto-Modus (snap) Auto-Modus (fade)
2 (Strobe-/Musiksteuerungs-Modus)	Auf Pedal drücken	Musiksteuerungs-Modus aufrufen
	Pedal gedrückt halten	Strobe-Modus
3 (Verdunkelung)	Auf Pedal erneut drücken	Strobe ausschalten (nur Musiksteuerungs-Modus)
	Auf Pedal drücken	Geräte verdunkeln
	Pedal gedrückt halten	Ausblendung bis zur Verdunkelung
	Erneut auf Pedal drücken/Pedal erneut gedrückt halten	Verdunkelung abschalten/Ausblendung von Verdunkelung



Der 4BAR™ Tri USB Fußschalter funktioniert in jedem Modus einwandfrei, die max. Entfernung des Fußschalters bei freier Sicht beträgt 15,24 m. Vor dem Gebrauch des Fußschalters muss rF am 4BAR™ Tri USB aktivieren, Wählen Sie einen Kanal, und navigieren Sie zum Modus Auto.

Batterie für Fußschalter Im drahtlosen Fußschalter ist unter der Batterieabdeckung auf der Unterseite des Geräts eine 9-Volt-Batterie, die bei Bedarf ausgetauscht werden kann.

Austausch der Batterie So wechseln Sie die Batterie im drahtlosen Fußschalter aus:

1. Schalten Sie den Leistungsschalter in die Position "OFF".
2. Nehmen Sie die Batterieabdeckung ab, indem Sie mit einem Kreuzschlitzschraubendreher die 2 Schrauben entfernen.
3. Nehmen Sie die alte Batterie aus dem Gehäuse und ziehen Sie die Drahtanschlüsse ab.
4. Ersetzen Sie diese durch eine 9-Volt-Batterie und überprüfen Sie, ob Sie die positive (+) und negative (-) Ader jedes Kabels richtig miteinander verbunden haben.
5. Setzen Sie die Batterie in das Batteriefach ein und stecken Sie die Batterieabdeckung wieder auf.
6. Schrauben Sie die Batterieabdeckung mit einem Kreuzschlitzschraubendreher N. 2 fest.



Die Schrauben NICHT zu fest anziehen.

DIP- Schalterkanäle

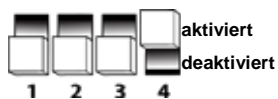

	1	2	3	4
Kanal 1				
Kanal 2				
Kanal 3				
Kanal 4				
Kanal 5				
Kanal 6				
Kanal 7				
Kanal 8				
Kanal 9				
Kanal 10				
Kanal 11				
Kanal 12				
Kanal 13				
Kanal 14				
Kanal 15				
Kanal 16				



Nur für Illustrationszwecke.

DMX-Werte

15CH	Kanal	Funktion	Wert	Prozent/Einstellung
1		Steuerungs- /Betriebsmodus	000 ó 009	RGB-Farbmischung
			010 ó 029	Auto-Programm 1
			030 ó 049	Auto-Programm 2
			050 ó 069	Auto-Programm 3
			070 ó 089	Auto-Programm 4
			090 ó 109	Auto-Programm 5
			110 ó 129	Auto-Programm 6
			130 ó 149	Auto-Programm 7
			150 ó 169	Auto-Programm 8
			170 ó 189	Auto-Programm 9
			190 ó 209	Auto-Programm 10
			210 ó 229	Auto-Programm 11
			230 ó 249	Auto-Programm 12
			250 ó 255	Musiksteuerungs-Modus
2		Dimmer	000 ó 009	Keine Funktion
			010 ó 255	Dimmer 0 bis 100%
3		Stroboskop	000 ó 009	Keine Funktion
			010 ó 255	Langsam bis schnell
		Programm- geschwindigkeit	000 ó 255	Geschwindigkeit, langsam bis schnell
			Musikempfindlich- keit	000 ó 010
		011 ó 255		Empfindlichkeit, niedrig bis hoch
4	rot		000 ó 255	0–100%
5	grün		000 ó 255	0–100%
6	blau		000 ó 255	0–100%
7	rot		000 ó 255	0–100%
8	grün		000 ó 255	0–100%
9	blau		000 ó 255	0–100%
10	rot		000 ó 255	0–100%
11	grün		000 ó 255	0–100%
12	blau		000 ó 255	0–100%
13	rot		000 ó 255	0–100%
14	grün		000 ó 255	0–100%
15	blau		000 ó 255	0–100%

3-CH	Kanal	Funktion	Wert	Prozent/Einstellung
	1	rot	000 ó 255	0–100%
	2	grün	000 ó 255	0–100%
	3	blau	000 ó 255	0–100%

Sobre este guia O Guia de Referência Rápida (GRR) do 4BAR™ Tri USB contém informações básicas sobre o produto tais como instalação, opções de menu e valores DMX. Transfira o Manual de Utilizador de www.chauvetlighting.com para obter mais informações.

Exclusão de responsabilidade As informações e especificações contidas neste GRR estão sujeitas a alteração sem aviso prévio.

Instruções de segurança Estas Instruções de Segurança incluem informações importantes sobre a instalação, utilização e manutenção.



- Este produto não se destina à instalação permanente.
- Ligue este produto APENAS a um circuito protegido e ligado à terra.
- Desligue-o sempre da alimentação antes da limpeza ou substituição do fusível.
- NÃO olhe para a fonte de luz quando o produto está ligado.
- Certifique-se de que o cabo de alimentação não está desgastado nem danificado.
- Nunca desligue este produto da alimentação ao puxar o cabo de alimentação.
- Numa instalação suspensa deste produto, utilize sempre um cabo de segurança.
- NÃO permita a presença de materiais inflamáveis junto da unidade durante o seu funcionamento.
- NÃO toque neste produto aquando do funcionamento do mesmo, pois poderá estar quente.



- A tensão da tomada à qual irá ligar este produto deve estar no intervalo indicado no autocolante ou painel posterior do produto.
- Este produto destina-se apenas a ser utilizado no interior! (IP20) Para evitar o risco de incêndio ou choque eléctrico, não exponha este produto à chuva nem humidade.
- Instale sempre este produto num local com ventilação adequada, a pelo menos 50 cm (20 pol.) das superfícies adjacentes.
- Certifique-se de que não estão obstruídas quaisquer ranhuras de ventilação do corpo da unidade.
- Nunca ligue este produto a um regulador da intensidade da luz nem a um reóstato.
- Substitua o fusível por um do mesmo tipo e classificação.
- Transporte este produto APENAS com as pegas ou suportes de montagem/suspensão.
- A temperatura máxima ambiente é 40 °C (104 °F). Não utilize este produto em ambientes com temperaturas superiores.
- Em caso de um problema de funcionamento grave, pare a utilização imediatamente.
- NÃO abra este produto. Não contém quaisquer peças passíveis de manutenção.
- Para eliminar desgaste desnecessário e aumentar a respectiva vida útil, durante os períodos de não utilização deve desligar totalmente o produto através de um disjuntor ou desconectando-o.

Contacto Fora dos E.U.A., Reino Unido, Irlanda, México ou Benelux, entre em contacto com o seu distribuidor para solicitar assistência ou devolver um produto. Aceda a www.chauvetlighting.com para obter informações de contacto.

- Conteúdo**
- 4BAR™ Tri USB
 - Cabo de alimentação
 - Caixa de transporte
 - Tripé
 - Pedal sem fios
 - Cartão de garantia
 - Guia de referência rápida
 - Estojo de transporte do tripé

Para começar

Desembale o 4BAR™ Tri USB e certifique-se de que recebeu todas as peças em boas condições. Se a caixa ou conteúdos aparentarem estar danificados, notifique imediatamente a transportadora e não a Chauvet.

Descrição do produto

O 4BAR™ Tri USB é um equipamento obrigatório para DJs, bandas e outros artistas que pretendem um sistema de fontes de luz LED completo com um controlo DMX sem fios e uma porta D-Fi™ USB integrada acessível. O 4BAR™ Tri USB possui LEDs tricolores de alta potência para uma emissão de cores intensa e uniforme. Os LEDs tricolores são perfeitos para iluminação frontal uma vez que eliminam praticamente as sombras multi-coloridas. Pode instalar até 4 produtos adicionais na parte superior do 4BAR™ Flex com fichas Edison integradas.

Descrição geral do produto

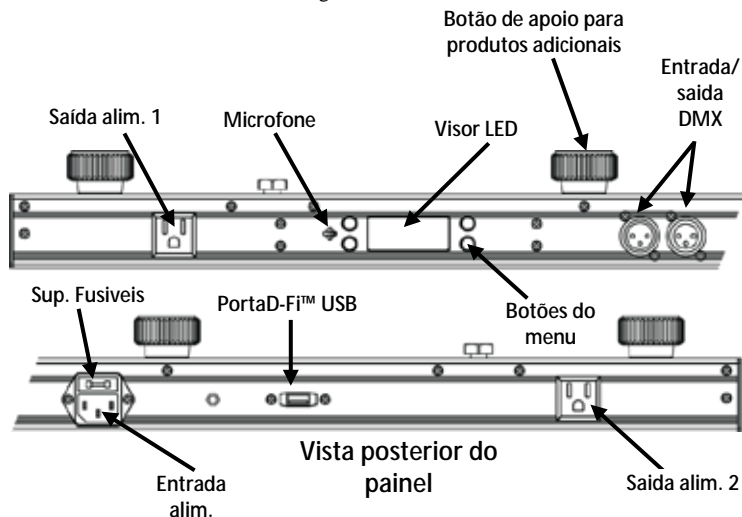

Descrição geral do pedal

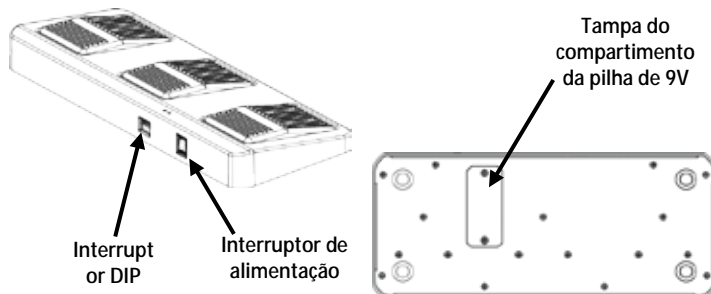

Alimentação CA Este produto possui uma fonte de alimentação de intervalo automático que pode funcionar num intervalo de tensão de entrada de 100 – 240 VCA, 50/60 Hz.



Para eliminar desgaste desnecessário e aumentar a respectiva vida útil, durante os períodos de não utilização deve desligar totalmente o produto através de um disjuntor ou desconectando-o.

Interligação de alimentação Para conhecer o número de máximo de produtos 4BAR™ Tri USB que pode ligar à alimentação em cada tensão, consulte o Manual do Utilizador ou a etiqueta do produto.

Substituição do fusível

1. Desligue o produto da alimentação.
2. Encaixe a ponta de uma chave de fendas de cabeça chata na ranhura do suporte de fusíveis.
3. Retire a tampa de segurança do corpo.
4. Retire o fusível queimado do grampo na parte frontal da tampa de segurança e substitua por um fusível com o mesmo tipo e classificação.
5. Volte a colocar o suporte de fusíveis e a ligar a alimentação.

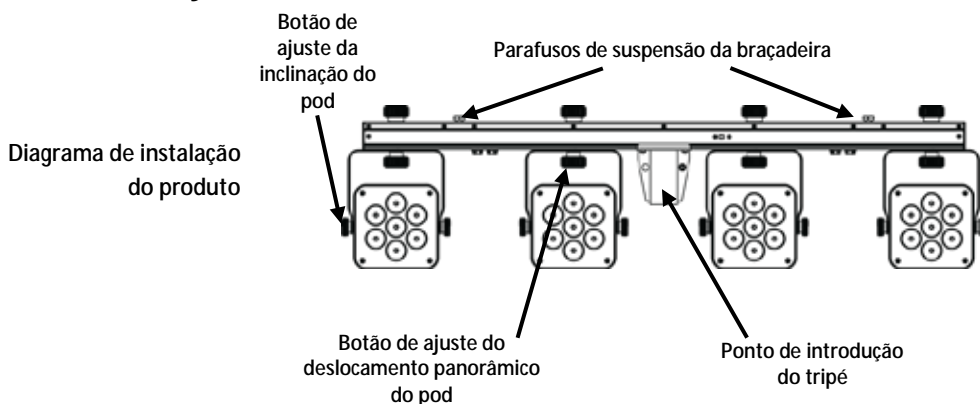

Instalação Antes de instalar este produto, leia as [Instruções de segurança](#).



Descrição do painel de controlo	Botão	Função
	<MENU>	Selecciona um modo de funcionamento ou encerra a opção do menu actual
	<UP>	Desloca-se para cima na lista de menus ou aumenta o valor numérico numa função
	<DOWN>	Desloca-se para baixo na lista de menus ou diminui o valor numérico numa função
	<ENTER>	Activa uma opção do menu ou valor seleccionado

Opções do menu

Modo	Níveis de programação		Descrição
Modo DMX	3-CH	d 1–d512	Define o endereço de arranque de DMX
	15CH		
Cores predefinidas	C--	C 1–C 7	Selecciona uma das cores predefinidas (vermelho, verde, azul, ciano, magenta, amarelo ou branco)
Programas automáticos	Auto		Activa o modo automático
Velocidade	S--	S 1–S100	Ajusta a velocidade dos programas automáticos (rápido para lento)
Activação de som	Snd		O programa interno é activado pela batida da música
Sensibilidade do som	Sens	u 1–u100	Ajusta a sensibilidade o modo de som (lento para rápido)
Mistura de cores RGB	U--	r 0–r100	Ajusta os níveis das cores vermelha, verde e azul para a criação de cores personalizadas
		g 0–g100	
		b 0–b100	
Modo de infravermelhos	Set	On	Activa o modo de infravermelhos para a utilização remota do IRC-6
		OFF	
Controlo por pedal sem fios	rF	OFF	
		ON	rF1–16

- Interligação DMX** O 4BAR™ Tri USB pode trabalhar com um controlador DMX quando se encontra ligado a ligações da série DMX. As instruções para a ligação e configuração deste produto para a operação DMX encontram-se no Manual de Utilizador. Se não estiver familiarizado com o DMX, transfira o DMX Primer a partir de www.chauvetlighting.com.
- Endereço inicial** Para garantir um acesso total a todos os canais em cada modo DMX, o endereço DMX mais elevado recomendado é **498**.
- Ligação Principal / Secundária** O 4BAR™ Tri USB utiliza a ligação de dados DMX para o seu modo Principal/Secundário. As instruções para a ligação e configuração deste produto para a operação Principal/Secundário encontram-se no Manual de Utilizador.
- Controlo remoto por infravermelhos** O 4BAR™ Tri USB é totalmente compatível com o Controlo remoto por infravermelhos (IRC-6) da CHAUVET® DJ. Para obter mais informações sobre o IRC-6 ou transferir as instruções, aceda a www.chauvetlighting.com.
- Conectividade D-Fi™ USB** O 4Bar™ Tri USB pode tornar-se num receptor/transmissor D-Fi™ sem fios com a utilização do D-Fi™ USB da CHAUVET® DJ. Basta configurar o canal de recepção/transmissão D-Fi™ do interruptor DIP, ligue-o na porta USB e, em seguida, configure a personalização e endereço DMX do produto. As instruções adicionais para a ligação e configuração deste produto para a operação D-Fi™ USB encontram-se no Manual de Utilizador.
-  **AVISO! NÃO LIGUE qualquer equipamento além do D-Fi™ USB à porta USB**
Caso contrário pode danificar o produto.
- Após efectuar a ligação, o D-Fi™ USB vai activar o produto. O DMX com fios, os botões do menu/exibição digital manual e o IRC-6 permanecem indisponíveis até desligar o D-Fi™ USB. Os níveis de prioridade são:
-  1. D-Fi™ USB
2. DMX com fios
3. Controlo remoto IRC-6
4. Botões do menu/exibição digital manual

Funcionamento do pedal sem fios

O pedal sem fios integrado fornece um acesso rápido às cores predefinidas, aos programas de permuta de cores e de activação por som através do microfone 4BAR™ Tri USB.

Para usar o pedal:

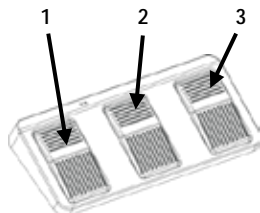

1. Ligue o 4BAR™ Tri USB à alimentação. Ligue o pedal sem fios.
2. Prima <MENU> no 4BAR™ Tri USB e navegue para o modo **rF** e prima <ENTER>. Escolha um canal e prima <ENTER>.
3. Prima <MENU> no 4BAR™ Tri USB e navegue para o modo **Auto** e prima <ENTER>.
4. Defina o canal do interruptor DIP no pedal sem fios para corresponder ao canal definido no 4BAR™ Tri USB. (Utilize a imagem [canais do interruptor DIP](#) para obter ajuda)
5. Prima o pedal n.º 1 (Cores) para activar os controlos de cores estáticas. Durante o funcionamento todas as luzes começam numa cor estática e surge **FOOR** no visor Menu.
6. Utilize o gráfico abaixo para activar a função pretendida.

Pedal	Acção	Função
1 (Cores estáticas)	Prima o pedal para activar e, <i>em seguida, prima para navegar para a direcção pretendida</i>	Branco
		Vermelho
2 (Modo de som/de sinal de validação)	Prima o pedal	Inserir o modo de som
	Mantenha premido o pedal	Modo de sinal de validação
	Prima o pedal novamente	Desligar o sinal de validação (unicamente modo de som)
	Prima o pedal	Equipamentos indisponíveis
3 (Indisponibilidade)	Mantenha premido o pedal	Desvanecimento para indisponibilidade
	Prima o pedal/mantenha premido o pedal novamente	Desligar a indisponibilidade/desvanecimento para indisponibilidade



O pedal 4BAR™ Tri USB funciona correctamente em qualquer modo com uma distância máxima desobstruída de 15,24 m. (50 pés). Deve activar o rF no 4BAR™ Tri USB, escolher um canal, e navegar para o modo Auto antes de usar o pedal.

Bateria do pedal

O pedal sem fios utiliza uma bateria de 9 volts localizada sob a tampa da bateria na parte inferior do produto e é possível substituir quando necessário.

Substituição da bateria

Para substituir a bateria no pedal sem fios:

1. Coloque o interruptor de alimentação na posição Off (Desligado).
2. Retire a tampa da bateria ao retirar os dois parafusos com uma chave de estrela Phillips.
3. Retire a bateria usada do compartimento e desligue-a da corrente eléctrica.
4. Substitua-a por uma bateria de 9 volts assegurando que os pólos positivo (+) e negativo (-) correspondem aos eléctrodos correctos na bateria.
5. Coloque a bateria no compartimento e cubra com a tampa da bateria.
6. Fixe a tampa da bateria com os dois parafusos sextavados Phillips.



NÃO aperte os parafusos em demasia!

Canais do interruptor DIP



	1	2	3	4
Canal 1				
Canal 2				
Canal 3				
Canal 4				
Canal 5				
Canal 6				
Canal 7				
Canal 8				
Canal 9				
Canal 10				
Canal 11				
Canal 12				
Canal 13				
Canal 14				
Canal 15				
Canal 16				



Apenas para fins ilustrativos.

Valores DMX

15CH	Canal	Função	Valor	Porcentagem/Definição
1		Modo de funcionamento/ controle	000 ó 009	Mistura de cores RGB
			010 ó 029	Programa automático 1
			030 ó 049	Programa automático 2
			050 ó 069	Programa automático 3
			070 ó 089	Programa automático 4
			090 ó 109	Programa automático 5
			110 ó 129	Programa automático 6
			130 ó 149	Programa automático 7
			150 ó 169	Programa automático 8
			170 ó 189	Programa automático 9
			190 ó 209	Programa automático 10
			210 ó 229	Programa automático 11
			230 ó 249	Programa automático 12
			250 ó 255	Modo de activação de som
2	Regulador da intensidade da luz		000 ó 255	Regulador de intensidade 0–100%
3	Sinal de validação		000 ó 009	Sem função
			010 ó 255	Lento para rápido
	Velocidade do programa		000 ó 255	Velocidade, lento para rápido
		Sensibilidade sonora		000 ó 010
	011 ó 255		Sensibilidade, baixo para elevado	
4	Vermelho		000 ó 255	0–100%
5	Verde		000 ó 255	0–100%
6	Azul		000 ó 255	0–100%
7	Vermelho		000 ó 255	0–100%
8	Verde		000 ó 255	0–100%
9	Azul		000 ó 255	0–100%
10	Vermelho		000 ó 255	0–100%
11	Verde		000 ó 255	0–100%
12	Azul		000 ó 255	0–100%
13	Vermelho		000 ó 255	0–100%
14	Verde		000 ó 255	0–100%
15	Azul		000 ó 255	0–100%

3-CH	Canal	Função	Valor	Porcentagem/Definição
	1	Vermelho	000 ó 255	0–100%
	2	Verde	000 ó 255	0–100%
	3	Azul	000 ó 255	0–100%

Informazioni sulla Guida

La Guida Rapida 4BAR™ Tri USB contiene informazioni di base sul prodotto quali montaggio, opzioni menù e valori DMX. Per maggiori dettagli, scaricare il Manuale Utente dal sito www.chauvetlighting.com

Esclusione di responsabilità

Le informazioni e le specifiche contenute in questa guida possono essere modificate senza preavviso.

Note di Sicurezza

Le Note di Sicurezza includono informazioni importanti circa il montaggio, l'uso e la manutenzione.



- Questa apparecchiatura non è progettata per installazione permanente.
- Collegare questa unità SOLTANTO ad un circuito dotato di messa a terra e protetto.
- Prima di effettuare la pulizia o sostituire il fusibile, scollegare sempre l'unità dall'alimentazione elettrica.
- NON guardare la sorgente luminosa quando l'unità è in funzione.
- Assicurarsi che il cavo di alimentazione non sia piegato o danneggiato.
- Non scollegare mai questa apparecchiatura dall'alimentazione elettrica tirando il cavo.
- Per il montaggio in alto dell'unità utilizzare SEMPRE un cavo di sicurezza.
- NON collocare materiale infiammabile vicino all'unità mentre è in funzione.
- NON toccare l'unità durante il funzionamento perché potrebbe essere molto calda.



- La tensione della presa a muro cui si collega l'apparecchiatura deve trovarsi entro il campo specificato sull'etichetta o sul pannello posteriore.
- Questa apparecchiatura deve essere utilizzata soltanto in interni (IP20)! Per evitare il rischio di incendio o di folgorazione non esporre l'apparecchiatura alla pioggia o all'umidità.
- Montare sempre l'unità in posizione ben ventilata, ad almeno 50 cm. (20") da qualsiasi superficie.
- Assicurarsi che nessuna apertura di ventilazione dell'unità sia ostruita.
- Non collegare mai ad un dimmer o ad un reostato
- Sostituire il fusibile con un altro dello stesso tipo e classe.
- Prendere e trasportare l'unità SOLTANTO dalla staffa per il montaggio sospeso o dalle maniglie.
- Massima temperatura ambiente ammessa: 40 °C (104 °F). Non utilizzare l'unità a temperature superiori.
- In caso di gravi problemi di funzionamento sospendere immediatamente l'utilizzo.
- NON aprire l'unità. Non contiene parti riparabili dall'utente.
- Per evitare un consumo inutile ed aumentare la durata, durante i periodi di non utilizzo disconnettere completamente il prodotto dall'alimentazione con l'interruttore o scollegando il cavo.

Contatti

Per richiedere assistenza o restituire l'apparecchiatura, al di fuori di Stati Uniti, Regno Unito, Irlanda, Messico o Benelux contattare il distributore locale. Per informazioni sui contatti, visitare il sito Web www.chauvetlighting.com.

Che cosa è incluso

- | | |
|-------------------------|------------------------------------|
| • 4BAR™ Tri USB | • Interruttore a pedale wireless |
| • Cavo di alimentazione | • Scheda di garanzia |
| • Borsa per trasporto | • Guida Rapida |
| • Treppiede | • Borsa da trasporto per treppiede |

Per iniziare Disimballare 4BAR™ Tri USB ed accertarsi di aver ricevuto tutti i componenti integri. Se l'imballo appare danneggiato, farlo immediatamente presente al trasportatore e non a Chauvet.

Descrizione del prodotto

4BAR™ Tri USB è un'apparecchiatura pronta all'uso indispensabile per DJ, band e altri artisti che desiderano un sistema completo di luci wash a LED con controllo wireless DMX assicurato dalla comoda porta D-Fi™ USB integrata. 4BAR™ Tri USB è dotato di LED tri-color ad alta potenza che garantiscono un'emissione di colore intensa e uniforme. I LED tri-color sono perfetti per illuminazione frontale perché eliminano praticamente le ombre multicolore. È possibile montare fino a 4 unità aggiuntive sulla parte alta del 4BAR™ Tri USB grazie agli attacchi Edison integrati.

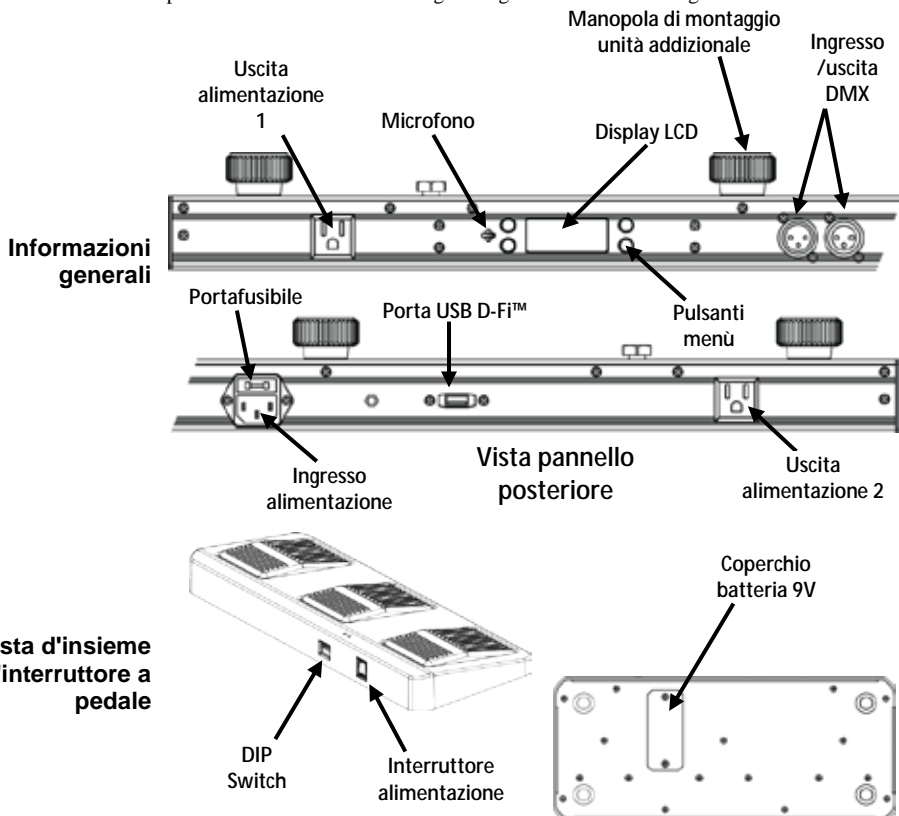

Alimentazione Questa unità è dotata di alimentatore a commutazione automatica con tensione in ingresso di 100–240 V CA, 50/60 Hz.

CA



Per evitarne l'eccessiva usura e migliorarne la durata nel tempo, scollegare l'unità dalla presa elettrica o disattivare l'alimentazione tramite l'apposito interruttore, se inutilizzata per lunghi periodi.

Collegamento Per il numero massimo di apparecchiature che è possibile collegare su ciascuna presa elettrica fare riferimento alle note riportate sull'etichetta apposta sul prodotto o al Manuale Utente.

Sostituzione fusibile

1. Scollegare l'alimentazione elettrica dall'unità.
2. Inserire la punta di un giravite a testa piatta nella fessura dell'alloggiamento del fusibile.
3. Rimuovere dall'alloggiamento il cappello di sicurezza.
4. Rimuovere il fusibile bruciato dalla clip sulla parte anteriore del cappello di sicurezza e sostituirlo con uno identico.
5. Reinserire il portafusibile e ricollegare l'alimentazione elettrica.

Montaggio

Prima di montare l'unità, leggere le [Note di Sicurezza](#).

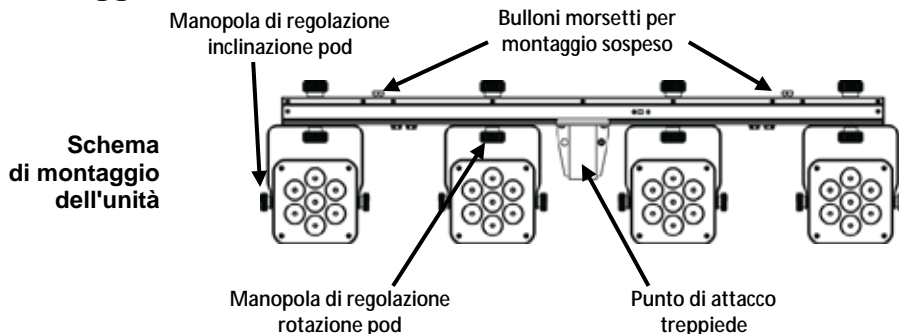

Descrizione del pannello di controllo

Pulsante	Funzione
<MENU>	Consente di selezionare una modalità di funzionamento o di uscire dall'opzione di menù corrente
<UP>	Consente di spostarsi verso l'alto nell'elenco menù o di aumentare il valore numerico all'interno di una funzione
<DOWN>	Consente di spostarsi verso il basso nell'elenco menù o di diminuire il valore numerico all'interno di una funzione
<ENTER>	Consente di attivare un'opzione di menù o un valore selezionato

Opzioni del Menù

Modalità	Livelli di programmazione		Descrizione	
Modalità DMX	3-CH	d 1–d512	Imposta l'indirizzo DMX iniziale	
	15CH			
Colori preimpostati	C--	C 1–C 7	Seleziona uno dei colori preimpostati (Rosso, Verde, Blu, Ciano, Magenta, Giallo o Bianco)	
Programmi automatici	Auto		Attiva la modalità automatica	
Velocità	S--	S 1–S100	Regola la velocità dei programmi automatici (da veloce a lenta)	
Attivazione sonora	Snd		Il programma interno si attiva a tempo di musica	
Sensibilità sonora	Sens	u 1–u100	Regola la sensibilità della Modalità sonota (da bassa a alta)	
Mixaggio colore RGB	U--	r 0–r100	Regola i livelli di Rosso, Verde e Blu per creare colori personalizzati	
		g 0–g100		
		b 0–b100		
Modalità infrarosso	Set	On	Attiva la Modalità infrarossi per utilizzo telecomando IRC-6	
		OFF		
Controllo a pedale wireless	rF	OFF		Attivare o disattivare l'utilizzo del pedale wireless e seleziona canale
		ON	rF1–16	

Collegamento DMX 4BAR™ Tri USB può funzionare con un controller DMX quando collegato tramite connessioni seriali DMX. Le istruzioni per il collegamento e la configurazione di questa unità sono contenute nel Manuale Utente. Se non si ha familiarità con il DMX, scaricare DMX Primer all'indirizzo www.chauvetlighting.com.

Indirizzo iniziale Per assicurare il completo accesso a tutti i canali in ciascuna modalità DMX, l'indirizzo maggiormente raccomandato è **498**.

Collegamento Master/Slave In modalità Master/Slave, 4BAR™ Tri USB utilizza il collegamento dati DMX. Le istruzioni per il collegamento e la configurazione di questa unità per il funzionamento Master/Slave sono contenute nel Manuale Utente.

Telecomando a infrarossi 4Bar™ Tri è totalmente compatibile con il telecomando a infrarossi (IRC-6) di CHAUVET® DJ. Per maggiori informazioni sul telecomando a infrarossi, o per scaricarlo le relative istruzioni, visitare il sito Web www.chauvetlighting.com.

Connettività D-Fi™ USB 4Bar™ Tri USB può diventare un ricetrasmittitore wireless D-Fi™ utilizzando il D-Fi™ USB di CHAUVET® DJ. È sufficiente impostare il DIP switch del canale di ricezione/trasmisione dell'unità, collegarla alla porta USB e poi impostare funzione e indirizzo DMX. Le istruzioni complete per il collegamento e la configurazione di questa unità per il funzionamento D-Fi™ USB sono contenute nel Manuale Utente.



ATTENZIONE! Nella porta USB collegare **SOLO** un D-Fi™ USB. In caso contrario l'unità potrebbe danneggiarsi.

Dopo il collegamento, D-Fi™ USB prende il controllo del prodotto. DMX cablato, controllo manuale del display / pulsanti del menù ed IRC-6 non saranno disponibili fino a quando D-Fi™ USB non verrà scollegato. I livelli di priorità sono:



1. D-Fi™ USB
2. DMX cablato
3. Telecomando IRC-6
4. Display digitale manuale / Pulsanti del menù

Funzionamento dell'Interruttore a pedale wireless

L'interruttore a pedale wireless fornito consente il rapido accesso ai colori preimpostati, ai programmi di cambio colore e all'attivazione sonora tramite il microfono del 4BAR™ Tri USB.

Per utilizzare l'interruttore a pedale:

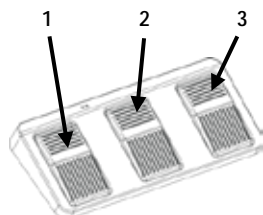

1. collegare 4BAR™ Tri USB ad una presa di alimentazione. Accendere l'interruttore a pedale.
2. Premere <MENU> sul 4BAR™ Tri USB, spostarsi sulla modalità **rF** e premere <ENTER>. Selezionare un canale e premere <ENTER>.
3. Premere <MENU> sul 4BAR™ Tri USB, spostarsi sulla modalità **Auto** e premere <ENTER>.
4. Impostare il DIP switch di canale sull'interruttore a pedale conformemente a quello impostato sul 4BAR™ Tri USB. (per chiarimenti, fare riferimento all'immagine [DIP Switch dei canali](#))
5. Premere il pedale #1 (colori) per attivare il controllo dei Colori statici. Durante il funzionamento, tutte le luci iniziano con colori statici e sul display Menù viene visualizzato **FOOr**.
6. Per attivare la funzione desiderata fare riferimento alla tabella riportata di seguito.

Pedale	Azione	Funzione
1 (Colori statici)	Per attivare battere leggermente sul pedale, poi battere leggermente per spostarsi sulla funzione desiderata	Bianco
		Rosso
2 (Modalità sonora/strobo)	Battere leggermente sul pedale	Verde
	Tenere premuto il pedale	Blu
	Battere leggermente sul pedale nuovamente	Giallo
		Magenta
		Ciano
		Modalità automatica (fade)
3 (Blackout)	Battere leggermente sul pedale	Accesso alla Modalità sonora
	Tenere premuto il pedale	Modalità strobo
	Battere nuovamente sul pedale/Tenere premuto il pedale nuovamente	Disattivazione strobo (Modalità sonora solo)
		Oscuramento apparecchiature
	Tenere premuto il pedale	Attenuazione -> oscuramento
	Battere nuovamente sul pedale/Tenere premuto il pedale nuovamente	Disattivazione oscuramento / Oscuramento -> attenuazione



L'interruttore a pedale del 4BAR™ Tri USB funziona correttamente in qualsiasi modalità ad una distanza massima libera di 15,24 metri (50 piedi). È necessario attivare l'rF sul 4Bar™ Tri USB, scegliere un canale RF, e passare alla modalità Auto prima di usare il pedale.

Batteria dell'interruttore a pedale L'interruttore a pedale wireless utilizza una batteria a 9 V posizionata sotto il relativo coperchio ed è possibile sostituirla ogniqualvolta sia necessario.

Sostituzione della batteria Per sostituire la batteria dell'interruttore a pedale wireless:

1. portare l'interruttore di alimentazione in posizione Off.
2. Rimuovere il coperchio della batteria svitando le due viti con un giravite Phillips.
3. Estrarre la vecchia batteria dal relativo alloggiamento e scollegarla dai cavi.
4. Sostituirla con una batteria a 9 V assicurandosi che i poli positivo (+) e negativo (-) siano posizionati correttamente rispetto agli elettrodi della batteria.
5. Collocare la batteria nell'apposito alloggiamento e rimontare il coperchio.
6. Fissare il coperchio con le due viti Phillips.



NON serrare eccessivamente le viti!

DIP Switch dei canali



	1	2	3	4
Canale 1				
Canale 2				
Canale 3				
Canale 4				
Canale 5				
Canale 6				
Canale 7				
Canale 8				
Canale 9				
Canale 10				
Canale 11				
Canale 12				
Canale 13				
Canale 14				
Canale 15				
Canale 16				



Solo a scopo illustrativo.

Valori DMX

15CH	Canale	Funzione	Valore	Percentuale/Impostazione
1		Controllo/Modalità di funzionamento	000 ó 009	Mixaggio colore RGB
			010 ó 029	Programma automatico 1
			030 ó 049	Programma automatico 2
			050 ó 069	Programma automatico 3
			070 ó 089	Programma automatico 4
			090 ó 109	Programma automatico 5
			110 ó 129	Programma automatico 6
			130 ó 149	Programma automatico 7
			150 ó 169	Programma automatico 8
			170 ó 189	Programma automatico 9
			190 ó 209	Programma automatico 10
			210 ó 229	Programma automatico 11
			230 ó 249	Programma automatico 12
			250 ó 255	Modalità Attivazione sonora
2	Dimmer		000 ó 255	Dimmer 0–100%
3	Stroboscopio		000 ó 009	Nessuna funzione
			010 ó 255	Stroboscopio Da lento a veloce
	Velocità programma		000 ó 255	Da lento a veloce
		Sensibilità sonora		000 ó 010
	011 ó 255		Sensibilità minima-massima	
4	Rosso		000 ó 255	0–100%
5	Verde		000 ó 255	0–100%
6	Blu		000 ó 255	0–100%
7	Rosso		000 ó 255	0–100%
8	Verde		000 ó 255	0–100%
9	Blu		000 ó 255	0–100%
10	Rosso		000 ó 255	0–100%
11	Verde		000 ó 255	0–100%
12	Blu		000 ó 255	0–100%
13	Rosso		000 ó 255	0–100%
14	Verde		000 ó 255	0–100%
15	Blu		000 ó 255	0–100%

3-CH	Canale	Funzione	Valore	Percentuale/Impostazione
	1	Rosso	000 ó 255	0–100%
	2	Verde	000 ó 255	0–100%
	3	Blu	000 ó 255	0–100%

Informacje dotyczące instrukcji

Praktyczny przewodnik 4BAR™ Tri USB (z ang. Quick Reference Guide) (QRG) zawiera podstawowe informacje takie jak połączenie, montaż, opcje menu oraz wartości DMX. Szczegółowe informacje znajdują się w instrukcji obsługi na stronie www.chauvetlighting.com.

Oświadczenie

Informacje i specyfikacje zawarte w niniejszym dokumencie (QRG) podlegają zmianie bez powiadomienia.

Wskazówki dotyczące bezpieczeństwa

Informacje dotyczące bezpieczeństwa zawierają ważne informacje związane z instalacją, użytkowaniem oraz konserwacją.



- Produkt nie jest przeznaczony do instalowania na stałe.
- Produkt można podłączyć TYLKO do uziemionego oraz zabezpieczonego źródła prądu.
- Zawsze należy odłączyć zasilanie przed przystąpieniem do czyszczenia lub wymiany bezpiecznika.
- NIE należy patrzeć na źródło światła, gdy produkt jest włączony.
- Należy upewnić się, czy kabel zasilający nie jest zagięty lub uszkodzony.
- Nigdy nie można wyłączać urządzenia poprzez wyciągnięcie przewodu z gniazdka.
- Należy użyć kabla bezpieczeństwa przy montażu produktu na górze.
- NIE należy pozostawiać materiału łatwopalnego w pobliżu urządzenia podczas gdy jest włączone.
- NIE należy dotykać urządzenia w czasie jego pracy, ponieważ może być gorące.



- Napięcie, do jakiego podłączane jest urządzenie musi odpowiadać temu, które zostało określone na naklejce lub tylnej części produktu.
- Produkt może być używany jedynie w pomieszczeniach! (IP20) Aby uniknąć ryzyka wystąpienia pożaru lub zwarcia, urządzenia nie należy wystawiać na działanie deszczu lub wilgoci.
- Produkt należy zawsze instalować w miejscu z odpowiednią wentylacją przynajmniej 50 cm od przyległych do niego powierzchni.
- Należy upewnić się, że kratki wentylacyjne na obudowie urządzenia nie są zablokowane.
- Nigdy nie należy podłączać urządzenia do ściemniacza lub potencjometru.
- Bezpiecznik, który jest wymieniany musi być takiego samego typu oraz wartości.
- Do przenoszenia produktu należy użyć JEDYNIEM uchwytu montażowego lub uchwytów do jego przenoszenia.
- Maksymalna temperatura otoczenia to 40° C. Nie należy używać produktu w wyższych temperaturach.
- W przypadku poważnych problemów z obsługą należy natychmiast zaprzestać jego dalszego użytkowania.
- NIE należy otwierać produktu. Urządzenie nie zawiera części, które mogą być serwisowane przez użytkownika.
- Podczas, kiedy urządzenie jest nieużywane należy odłączyć je od źródła zasilania poprzez wyłączenie bezpiecznika lub wyciągnięcia wtyczki z gniazda, co wyeliminuje niepotrzebne zużycie i przedłuży żywotność urządzenia.

Kontakt Poza Stanami Zjednoczonymi, Zjednoczonym Królestwem, Irlandią, Meksykiem oraz krajami Beneluksu w celu uzyskania pomocy lub zwrotu produktu należy skontaktować się z dystrybutorem na terenie danego kraju. W celu uzyskania informacji proszę odwiedzić naszą stronę internetową www.chauvetlighting.com.

Co wchodzi w skład zestawu

- 4BAR™ Tri USB
- Przewód zasilający
- Torby transportowe
- Statyw
- Bezprzewodowy przełącznik nożny
- Karta gwarancyjna
- Instrukcja obsługi
- Skrzynia na statyw

Przed montażem

Należy rozpakować urządzenie 4BAR™ Tri USB oraz upewnić się, że wszystkie znajdujące się w opakowaniu części są w dobrym stanie. W przypadku, gdy opakowanie lub jego zawartość noszą ślady uszkodzenia, należy natychmiast poinformować o tym fakcie dostawcę, a nie firmę Chauvet.

Opis produktu

4BAR™ Tri USB to nieodzowny zestaw dla każdego DJ-a, zespołu oraz każdego innego wykonawcy, który chciałby wykorzystywać w swojej pracy kompletny system oświetleniowy typu *wash* wyposażony w funkcję bezprzewodowego sterowania DMX oraz z zainstalowanym i bardzo funkcjonalnym portem D-Fi™ USB. Lampa 4BAR™ Tri USB wyposażona jest w trójkolorowe diody LED o dużej mocy, które zapewniają bardzo intensywne i jednolite światło. Trójkolorowe diody LED są idealnym rozwiązaniem w przypadku oświetlania osób lub przedmiotów od przodu, ponieważ prawie całkowicie eliminują występowanie wielokolorowych cieni. Do 4BAR™ Tri USB można podłączyć nawet cztery dodatkowe urządzenia wykorzystując zainstalowaną wtyczkę Edisona.

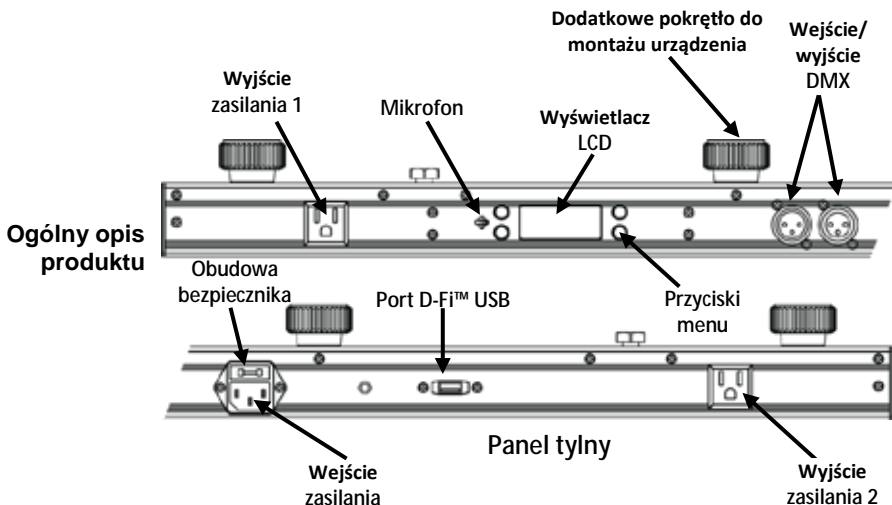

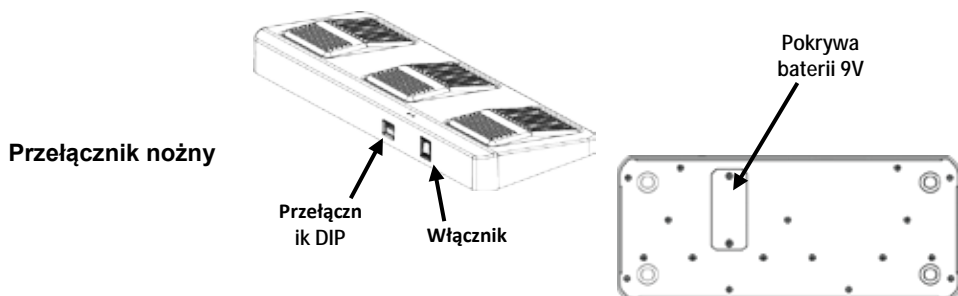

Zasilanie Produkt posiada automatyczne przełączanie zakresu zasilania, które pozwala na działanie produktu przy napięciu wejściowym 100-240 VAC, 50/60 Hz.



Podczas kiedy urządzenie jest nieużywane należy odłączyć je od źródła zasilania poprzez wyłączenie bezpiecznika lub wyciągnięcia wtyczki z gniazda, co wyeliminuje niepotrzebne zużycie i przedłuży żywotność urządzenia.

Podłączenie produktów W celu sprawdzenia dokładnej ilości urządzeń 4BAR™ Tri jakie mogą zostać połączone przy konkretnym napięciu, proszę zapoznać się z instrukcją obsługi lub etykietą znajdującą się na urządzeniu.

- Wymiana bezpiecznika**
1. Odłączyć produkt od zasilania.
 2. Włożyć końcówkę śrubokręta z płaską końcówką do otworu zacisku bezpiecznika.
 3. Wyjąć pokrywę bezpieczeństwa z obudowy.
 4. Usunąć spalony bezpiecznik z zacisku z przodu pokrywy bezpieczeństwa i wymienić na nowy o dokładnie tym samym rodzaju i wartości.
 5. Włożyć uchwyt bezpiecznika i ponownie włączyć zasilanie.

Montaż Przed zamontowaniem produktu należy zapoznać się ze [Wskazówkami Bezpieczeństwa](#).

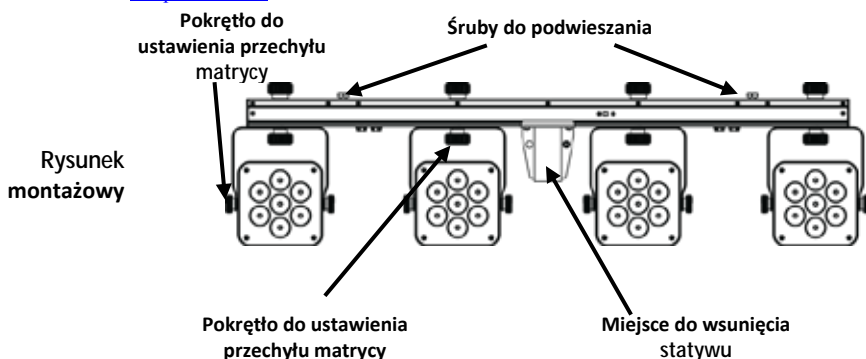

Opis panelu sterowania	Przycisk	Funkcja
	<MENU>	Wybór trybu pracy lub wyjście z aktualnego poziomu menu
	<UP>	Przejdźcie w górę po liście menu lub zwiększenie wartości numerycznej funkcji
	<DOWN>	Przejdźcie w dół po liście menu lub zwiększenie wartości numerycznej funkcji
	<ENTER>	Zatwierdzenie wybranej opcji menu lub wartości

Opcje Menu

Tryb	Poziomy programowania		Opis	
DMX Mode	3-CH	d 1–d512	Ustalenie adresu początkowego DMX	
	15CH			
Zainstalowane kolory	C--	C 1–C 7	Wybór jednego z ustawionych kolorów (czerwony, zielony, niebieski, cyjan, magenta, żółty lub biały)	
Programy automatyczne	Auto		Aktywacja programu automatycznego	
Prędkość	S--	S 1–S100	Regulacja prędkości programów automatycznych (od szybkiego do wolnego)	
Aktywacja dźwiękiem	Snd		Program aktywowany dźwiękiem dostosowuje się do muzyki	
Czułość reakcji na dźwięk	Sens	u 1–u100	Regulacja czułości w trybie reakcji na dźwięk (od niskiej do wysokiej)	
Mieszanie barw RGB	U--	r 0–r100	Regulacja poziomów czerwonego, zielonego i niebieskiego do tworzenia kolorów niestandardowych	
		g 0–g100		
		b 0–b100		
Tryb podczerwieni	Set	On	Włączanie trybu podczerwieni podczas używania pilota IRC-6	
		OFF		
Bezprzewodowe sterowanie przełącznikiem nożnym	rF	OFF		Włącz lub wyłącz korzystanie z bezprzewodowego sterowania nożnego i wybór kanału
		OF	rF1–16	

Połączenie DMX 4BAR™ Tri USB może współpracować z kontrolerem DMX, gdy jest podłączony szeregowo poprzez DMX. Instrukcje dotyczące podłączenia i konfiguracji produktu w celu obsługi systemu DMX znajdują się w instrukcji obsługi. Jeżeli nie znają Państwo systemu DMX, proszę pobrać dokument DMX Primer znajdujący się na stronie www.chauvetlighting.com.

Adres początkowy W celu zapewnienia pełnego dostępu do wszystkich kanałów w każdym trybie DMX najbardziej zalecanym adresem DMX jest **498**.

Połączenie Master/Slave 4BAR™ Tri USB wykorzystuje połączenie danych DMX dla trybu Master/Slave. Instrukcje dotyczące podłączenia i konfiguracji produktu w celu obsługi Master/Slave znajdują się w instrukcji obsługi.

Pilot bezprzewodowy IR Lampa 4BAR™ Tri USB jest w pełni kompatybilna z pilotem (IRC-6) firmy CHAUVET® DJ. W celu uzyskania dodatkowych informacji o działaniu pilota IRC-6 lub instrukcji, proszę wejść na stronę www.chauvetlighting.com.

Port D-Fi™ USB 4Bar™ Tri USB może stać się bezprzewodowym nadajnikiem/odbiorcą D-Fi™ dzięki zastosowaniu D-Fi™ USB firmy CHAUVET® DJ. Wystarczy ustawić przełącznik w D-Fi™ na kanał odbierania/nadawania, podłączyć do portu USB, a następnie ustawić żądany zestaw kanałów DMX oraz adres DMX. Dodatkowe instrukcje dotyczące podłączenia i konfiguracji produktu w celu obsługi D-Fi™ USB znajdują się w instrukcji obsługi.



OSTRZEŻENIE! NIE NALEŻY podłączać do portu USB innych urządzeń niż D-Fi™ USB. Niestosowanie się do powyższego może skutkować uszkodzeniem urządzenia.

Po podłączeniu, D-Fi™ USB przejmie sterowanie nad urządzeniem. Przewodowy tryb DMX, ręczne sterowanie wyświetlaczem / przyciski menu oraz IRC-6 będą nieaktywne do momentu odłączenia D-Fi™ USB. Hierarchia poziomów:



1. D-Fi™ USB
2. Przewodowy tryb DMX
3. Pilot IRC-6
4. Ręczne sterowanie wyświetlaczem cyfrowym / Przyciski Menu

Działanie bezprzewodowego przełącznika nożnego

Dołączony do zestawu przełącznik nożny umożliwia bardzo szybki dostęp do wgranych kolorów, programów zmiany kolorów oraz aktywowania poprzez reakcję na dźwięk z wykorzystaniem mikrofonu zainstalowanego w urządzeniu 4BAR™ Tri USB.

Obsługa przełącznika nożnego:

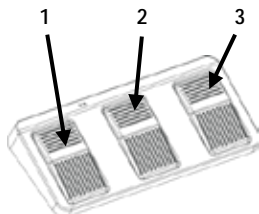

1. Podłączyć 4BAR™ Tri USB do zasilania. Włączyć bezprzewodowy przełącznik nożny.
2. Nacisnąć <MENU> na urządzeniu 4BAR™ Tri USB a następnie przejść do trybu **rF** i nacisnąć <ENTER>. Wybrać kanał i nacisnąć <ENTER>.
3. Nacisnąć <MENU> na urządzeniu 4BAR™ Tri USB a następnie przejść do trybu **Auto** i nacisnąć <ENTER>.
4. Ustawić kanał przełącznikiem DIP na przełączniku nożnym, aby odpowiadał kanałowi ustawionemu na urządzeniu 4BAR™ Tri USB. (Należy skorzystać z rysunków przedstawiających [Kanały wybierane przełącznikami DIP](#) w celu uzyskania pomocy)
5. Nacisnąć pedał #1 (Kolory) w celu obsługi kolorów statycznych. Wszystkie lampy zostaną uruchomione w trybie kolorów statycznych a na głównym wyświetlaczu pojawi się **FOOR**.
6. Proszę skorzystać z poniższej tabeli w celu aktywowania żądanej funkcji.

Pedał	Działanie	Funkcja
1 (Kolory statyczne)	Uderzyć w pedał w celu aktywacji, a następnie ponownie uderzyć pedał, aby wybrać żądaną funkcję	Biały Czerwony Zielony Niebieski Żółty Magenta Cyjan Tryb automatyczny (snap) Tryb automatyczny (płynnej zmiany)
	2 (Tryb reakcji na dźwięk/strobowanie)	Uderzyć w pedał Przytrzymać wciśnięty pedał Ponownie uderzyć pedał
3 (Wygaszenie [blackout])	Uderzyć w pedał	Funkcje blackout (wygaszania)
	Przytrzymać wciśnięty pedał	Fade to Blackout (powolne wygaszanie)
	Ponownie uderzyć w pedał / Przytrzymać wciśnięty pedał	Wyłączenie funkcji Blackout / Fade from Blackout



Przełącznik nożny działał będzie w każdym wybranym trybie w odległości do 15,24 m od urządzenia 4BAR™ Tri USB. Należy włączyć rF w urządzeniu 4BAR™ Tri USB, wybrać kanał, i następnie przejść do trybu Auto przed przystąpieniem do korzystania z przełącznika nożnego.

Bateria w przełączniku nożnym

Bezprzewodowy przełącznik nożny zasilany jest 9V baterią znajdującą się pod pokrywką znajdującą się w jego dolnej części. W razie konieczności może ona zostać wymieniona.

Wymiana baterii

W celu wymiany baterii w przełączniku nożnym należy:

1. Przetawić włącznik na przełączniku nożnym w pozycję Off.
2. Zdjąć pokrywkę odkręcając śrubokrętem krzyżakowym dwie śrubki.
3. Wyjąć starą baterię i odłączyć od przewodów.
4. Umieścić nową baterię 9V upewniając się, że bieguny (+) oraz (-) odpowiadają oznaczeniom elektrod na baterii.
5. Umieścić baterię w obudowie i zamontować pokrywkę.
6. Pokrywkę przykręcić przy użyciu dwóch śrubek.



NIE należy zbyt mocno dokręcać śrubek!

Kanały wybierane przełącznikami DIP



	1	2	3	4
Kanał 1				
Kanał 2				
Kanał 3				
Kanał 4				
Kanał 5				
Kanał 6				
Kanał 7				
Kanał 8				
Kanał 9				
Kanał 10				
Kanał 11				
Kanał 12				
Kanał 13				
Kanał 14				
Kanał 15				
Kanał 16				



Ilustracje mają charakter jedynie poglądowy.

Wartości DMX

15CH	Kanał	Funkcja	Wartość	Procent/Ustawienia
1		Sterowanie/Tryby pracy	000 ó 009	Mieszanie barw RGB
			010 ó 029	Program automatyczny 1
			030 ó 049	Program automatyczny 2
			050 ó 069	Program automatyczny 3
			070 ó 089	Program automatyczny 4
			090 ó 109	Program automatyczny 5
			110 ó 129	Program automatyczny 6
			130 ó 149	Program automatyczny 7
			150 ó 169	Program automatyczny 8
			170 ó 189	Program automatyczny 9
			190 ó 209	Program automatyczny 10
			210 ó 229	Program automatyczny 11
			230 ó 249	Program automatyczny 12
			250 ó 255	Tryb reakcji na dźwięk
2	Ściemniacz	000 ó 255	Ściemniacz, 0-100%	
3	Strobowanie	000 ó 009	Brak funkcji	
		010 ó 255	Od wolnego do szybkiego	
	Prędkość programów	000 ó 255	Od wolnego do szybkiego	
		Czułość na dźwięk	000 ó 010	Brak funkcji
011 ó 255	Czułość od niskiej do wysokiej			
4	Czerwony	000 ó 255	0-100%	
5	Zielony	000 ó 255	0-100%	
6	Niebieski	000 ó 255	0-100%	
7	Czerwony	000 ó 255	0-100%	
8	Zielony	000 ó 255	0-100%	
9	Niebieski	000 ó 255	0-100%	
10	Czerwony	000 ó 255	0-100%	
11	Zielony	000 ó 255	0-100%	
12	Niebieski	000 ó 255	0-100%	
13	Czerwony	000 ó 255	0-100%	
14	Zielony	000 ó 255	0-100%	
15	Niebieski	000 ó 255	0-100%	

3-CH	Kanał	Funkcja	Wartość	Procent/Ustawienia
1	Czerwony	000 ó 255	0-100%	Mieszania barw RGB (Matryca 1)
2	Zielony	000 ó 255	0-100%	Mieszania barw RGB (Matryca 2)
3	Niebieski	000 ó 255	0-100%	Mieszania barw RGB (Matryca 3)

Over deze handleiding

De 4BAR™ Tri USB Beknopte Handleiding (BH) bevat basisinformatie over het product, zoals montage, menu-opties en DMX-waarden. Download de gebruikershandleiding op www.chauvetlighting.com voor meer informatie.

Disclaimer

De informatie en specificaties in deze BH kunnen zonder voorafgaande kennisgeving worden gewijzigd.

Veiligheidsinstructies

Deze veiligheidsinstructies bevatten belangrijke informatie over de installatie, het gebruik en het onderhoud.



- Dit product is niet bedoeld voor permanente installatie.
- Sluit dit product UITSLUITEND op een geaard en beveiligd stroomcircuit.
- Haal voor het vervangen van de zekering altijd de stekker van het product uit het stopcontact.
- KIJK NIET in de lichtbron wanneer het apparaat is ingeschakeld.
- Zorg ervoor dat het stroomsnoer niet knikt of beschadigd.
- Koppel dit product nooit los van het stopcontact door aan het snoer te trekken.
- Gebruik een veiligheidskabel wanneer het product boven lichaamshoogte wordt gemonteerd.
- GEEN brandbare materialen in de buurt van de unit tijdens gebruik.
- RAAK het product NIET AAN wanneer het in werking omdat het dan heet zijn.



- De spanning van het stopcontact waarop u dit product aansluit moet binnen het vermelde bereik op de sticker of achterkant van het product zijn.
- Het product is alleen voor gebruik binnenshuis! (IP20) Om risico op brand of elektrische schokken te voorkomen, mag dit product niet aan regen of vocht worden blootgesteld.
- Monteer dit product altijd op een plek met voldoende ventilatie, minstens 20 inch (50 cm) van de aangrenzende oppervlakken.
- Zorg ervoor dat er geen ventilatie-openingen van de behuizing van het product worden geblokkeerd.
- Sluit dit product nooit aan op een dimmer of een regelweerstand.
- Vervang de zekering met een van hetzelfde type en met dezelfde waarde.
- Gebruik UITSLUITEND de ophang-/montagebeugel of de hendels om dit product te dragen.
- De maximale omgevingstemperatuur bedraagt 40 °C. Gebruik dit product niet bij hogere temperaturen.
- Stop in het geval van ernstige operationele problemen onmiddellijk met het gebruik.
- Open het product NIET. Het bevat geen te onderhouden onderdelen.
- Om onnodige slijtage te elimineren en zijn levensduur te verlengen, gedurende perioden wanneer het product niet wordt gebruikt, moet u het product afsluiten door een aardlekschakelaar om te zetten of door het te ontkoppelen

Contact

Van buiten de VS, Verenigd Koninkrijk, Ierland, Mexico of Benelux kunt u contact opnemen met de distributeur of om ondersteuning vragen dan wel het product retourneren. Ga naar www.chauvetlighting.com voor contactinformatie.

Wat is inbegrepen

- | | |
|-----------------|-----------------------------|
| • 4BAR™ Tri USB | • Draadloze voetschakelaar |
| • Stroomsnoer | • Garantiekaart |
| • Draagtas | • Beknopte handleiding |
| • Driepoot | • Draagtas voor de driepoot |

Om te beginnen

Productbeschrijving

Pak uw 4BAR™ Tri USB uit en zorg ervoor dat u alle onderdelen in goede staat hebt ontvangen. Als de doos of inhoud beschadigd lijkt, stel dan de vervoerder onmiddellijk op de hoogte, niet Chauvet.

De 4BAR™ Tri USB is inpakken-en-klaar must-have voor DJ's, bands en andere artiesten die een volledige LED-wash lichtstelsysteem willen met draadloze DMX-regeling met de handige, ingebouwde D-Fi™ USB-poort. De 4BAR™ Tri USB heeft driekleurige LED's met hoog vermogen, voor een intense en uniforme kleurenopbrengst. De driekleurige LED's zijn ideaal voor frontverlichting, aangezien ze meerkleurige schaduwen vrijwel elimineren. Met de ingebouwde Edison aansluitingen kunt u tot wel 4 extra producten monteren bovenop de 4BAR™ Tri USB.

Productoverzicht

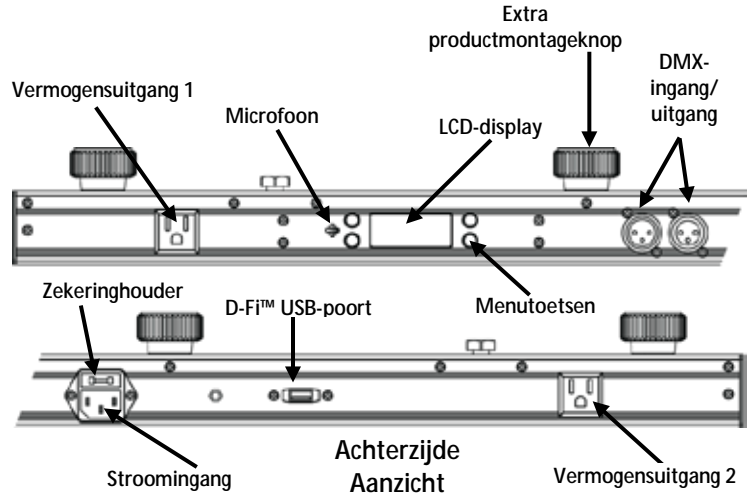

Overzicht van de voetschakelaar

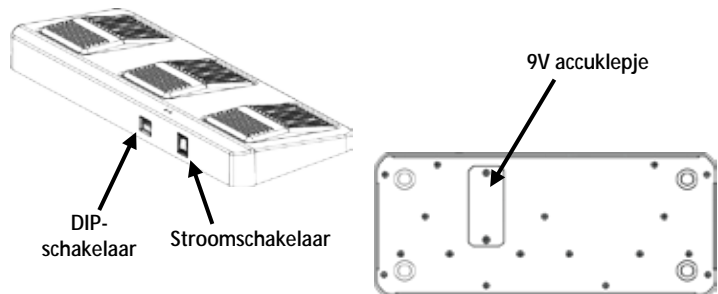

AC-stroom Dit product heeft een voeding met automatisch bereik die werkt met een ingangsspanning van 100–240 VAC, 50/60 Hz.



Om onnodige slijtage te elimineren en zijn levensduur te verlengen, gedurende perioden wanneer het product niet wordt gebruikt, moet u het product afsluiten door een aardlekschakelaar om te zetten of door het te ontkoppelen.

Power Linking Voor het maximale aantal 4BAR™ Tri USB-producten die via power link kunnen worden gekoppeld bij elke spanning, ziet u de gebruikershandleiding of de sticker op het product.

- Vervangen van de zekering**
1. Ontkoppel het apparaat van de stroom.
 2. Wig de punt van een platte schroevendraaier in de sleuf van de zekeringhouder.
 3. Druk de beveiligingskap uit de behuizing.
 4. Verwijder de doorgebrande zekering vanaf de clip aan de voorkant van de veiligheidsafdekking en vervang deze door een zekering van exact hetzelfde type.
 5. Plaats de zekeringhouder terug en steek de stekker er weer in.

Montage Lees alvorens dit product te monteren alle [Veiligheidsinstructies](#).

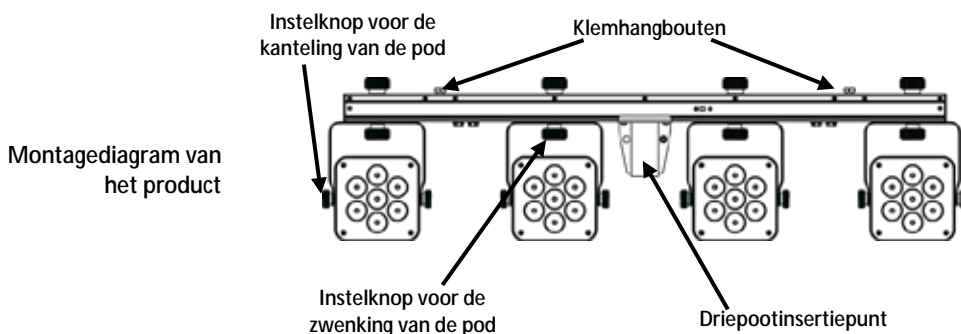

Configuratiescherm	Toets	Functie
Beschrijving	<MENU>	Selecteert een bedieningsmodus of verlaat huidige menu-optie
	<UP>	Navigeert omhoog via het menu of verhoogt de numerieke waarde wanneer in een functie
	<DOWN>	Navigeert omlaag via het menu of verlaagt de numerieke waarde wanneer in een functie
	<ENTER>	Activeert een menu-optie of de geselecteerde waarde

Menu opties

Modus	Programmeerniveaus		Beschrijving	
DMX-Modus	3-CH	d 1–d512	Stelt het DMX-startadres in	
	15CH			
Vooringsgestelde kleuren	C--	C 1–C 7	Selecteert een van de vooringsgestelde kleuren (rood, groen, blauw, cyaan, magenta, geel of wit)	
Automatische programma's	Auto		Schakelt de automatische modus in	
Snelheid	S--	S 1–S100	Stelt de snelheid in van het automatische programma (snel tot langzaam)	
Geluidsactief	Snd		Het interne programma loopt op de beat van de muziek	
Geluidsgevoeligheid	Sens	u 1–u100	Stelt de gevoeligheid in van de geluidsmodus (laag tot hoog)	
RGB-kleurenmenging	U--	r 0–r100	Stelt de rode, groene en blauwe niveaus in om aangepaste kleuren te creëren	
		g 0–g100		
		b 0–b100		
Infrarood modus	Set	On	Schakel de infrarood-modus is voor gebruik van de IRC-6 afstandsbediening	
		OFF		
Draadloze voetbediening	rF	OFF		In- of uitschakelen van het gebruik van draadloze voetpedaal en vestigt kanaal
		ON	rF1–16	

DMX-koppeling De 4BAR™ Tri USB kan met een DMX-regelaar werken, indien gekoppeld door seriële DMX-verbindingen. Instructies voor het aansluiten en configureren van dit product voor DMX-bediening staan in de gebruikershandleiding. Als u niet bekend bent met DMX, download dan de DMX-primer op www.chauvetlighting.com.

Startadres Om volledige toegang tot alle kanalen in elke DMX-modus te garanderen is het sterk aanbevolen DMX-adres voor dit product **498**.

Master/slave-verbinding De 4BAR™ Tri USB maakt gebruik van de DMX-gegevensverbinding voor haar Master-/Slave-modus. Instructies voor het aansluiten en configureren van dit product voor DMX-bediening staan in de gebruikershandleiding.

Infrarood afstandsbediening (IRC-6) De 4BAR™ Tri USB is volledig compatibel met de infrarood afstandsbediening (IRC-6) van CHAUVET® DJ. Voor meer informatie over de IRC-6 of voor het downloaden van instructies, gaat u naar www.chauvetlighting.com.

D-Fi™ USB-connectiviteit Der 4Bar™ Tri USB kan door middel van de D-Fi™ USB van CHAUVET® DJ een draadloze D-Fi™ zender/ontvanger worden. Stel simpelweg de DIP-schakelaar van het D-Fi™ zend-/ontvangstkanaal in, plaats het in de USB-poort en stel de DMX-persoonlijkheid en het DMX-adres van het product in. Verdere instructies voor het aansluiten en configureren van dit product voor D-Fi™ USB-bediening staan in de gebruikershandleiding.



Waarschuwing! NIETS anders dan een D-Fi™-USB in de USB-poort plaatsen. Dit kan het product namelijk beschadigen.



Nadat het is aangesloten zal de D-Fi™ USB het product overnemen. Bedrade DMX, handmatige DMX-bediening/menuknoppen en IRC-6 zijn niet beschikbaar totdat u de D-Fi™ USB afkoppelt. De prioriteitsniveaus zijn:

- 1. D-Fi™ USB**
- 2. Bedrade DMX**
- 3. IRC-6 afstandsbediening**
- 4. Handmatige digitale display/menuknoppen**

Bediening van draadloze voetschakelaar

De meegeleverde draadloze voetschakelaar biedt snelle toegang tot vooringestelde kleuren, kleurwisselingsprogramma's en geluidsactivering door de microfoon van 4BAR™ Tri USB.

Om de voetschakelaar te gebruiken:

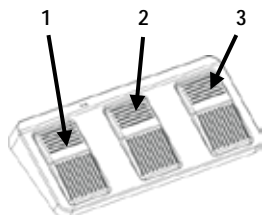

1. Sluit de 4BAR™ Tri USB aan op de stroom. Schakel de draadloze voetschakelaar in.
2. Druk op <MENU> op de 4BAR™ Tri USB en navigeer naar de **rF**-modus en druk op <ENTER>. Kies een kanaal en druk op <ENTER>.
3. Druk op <MENU> op de 4BAR™ Tri USB en navigeer naar de **Auto**-modus en druk op <ENTER>.
4. Stel het DIP-schakelaarkanaal op de draadloze voetschakelaar in naar hetzelfde kanaal als is ingesteld op de 4BAR™ Tri USB. (Gebruik de afbeeldingen [DIP-schakelaarkanalen](#) voor hulp)
5. Druk op pedaal #1 (kleuren) om de bedieningselementen van de Statische kleur te activeren. In bedrijf beginnen alle lampen in een Statische kleur en **FOOR** verschijnt op het menuscherm.
6. Gebruik het onderstaande diagram om de gewenste functie te activeren.

Pedaal	Actie	Functie
1 (Statische kleuren)	Tik op het pedaal om te activeren en tik daarna om te navigeren naar de gewenste functie.	Wit
		Rood
2 (Geluid/stroboscoopmodus)	Tik op het pedaal	Groen
	Houd pedaal ingedrukt	Blauw
	Tik op het pedaal opnieuw	Geel
		Magenta
3 (Verduistering)	Tik op het pedaal	Cyaan
	Houd pedaal ingedrukt	Automodus (snap)
	Tik opnieuw op het pedaal/Houd het pedaal opnieuw ingedrukt	Automodus (fade)
		Ga naar geluidsmodus
		Stroboscoopmodus
		Schakel stroboscoop uit (geluidsmodus alleen)
		Verduisteringsarmaturen
		Fade naar verduistering
		Verduistering uitschakelen/fade vanaf verduistering



De 4BAR™ Tri USB-voetschakelaar werkt goed in elke modus, met een maximale ongehinderde afstand van 15,24 m. U moet rF op de 4BAR™ Tri USB inschakelen, Kies een kanaal, en navigeer naar de Auto-modus voordat u de voetschakelaar gebruikt.

Batterij van de voetschakelaar De draadloze voetschakelaar gebruikt een 9-volt batterij onder het batterijklepje onderop het product, wat indien nodig vervangen kan worden.

Vervanging van de batterij

De batterij in de draadloze voetschakelaar vervangen:

1. Schakel de stroomschakelaar naar de stand Uit.
2. Verwijder het batterijklepje door 2 schroeven te verwijderen met een kruiskopschroevendraaier.
3. Haal de oude batterij uit de behuizing en ontkoppel het van de netspanning.
4. Vervang het met een 9-volt batterij en controleer dat de positieve (+) en negatieve (-)-kabels overeenkomen met de juiste elektrodes op de batterij.
5. Plaats de batterij in de behuizing en dek het af met het batterijklepje.
6. Zet het batterijklepje weer vast met de 2 schroeven.



De schroeven niet te hard aandraaien!

DIP- schakelaarkanalen



	1	2	3	4
Kanaal 1				
Kanaal 2				
Kanaal 3				
Kanaal 4				
Kanaal 5				
Kanaal 6				
Kanaal 7				
Kanaal 8				
Kanaal 9				
Kanaal 10				
Kanaal 11				
Kanaal 12				
Kanaal 13				
Kanaal 14				
Kanaal 15				
Kanaal 16				



Alleen voor illustratieve doeleinden.

DMX-waarden

15CH	Kanaal	Functie	Waarde	Percentage/instelling
1		Bediening/bedrijfsmodus	000 ó 009	RGB-kleurenmenging
			010 ó 029	Automatisch programma 1
			030 ó 049	Automatisch programma 2
			050 ó 069	Automatisch programma 3
			070 ó 089	Automatisch programma 4
			090 ó 109	Automatisch programma 5
			110 ó 129	Automatisch programma 6
			130 ó 149	Automatisch programma 7
			150 ó 169	Automatisch programma 8
			170 ó 189	Automatisch programma 9
			190 ó 209	Automatisch programma 10
			210 ó 229	Automatisch programma 11
			230 ó 249	Automatisch programma 12
			250 ó 255	Geluidsactieve modus
2	Dimmer		000 ó 255	Dimmer 0–100%
3	Stroboscoop		000 ó 009	Geen functie
			010 ó 255	Langzaam tot snel
	Programmasnelheid		000 ó 255	Lage tot hoge snelheid
	Geluidsgevoeligheid		000 ó 010	Geen functie
			011 ó 255	Lage tot hoge gevoeligheid
4	Rood		000 ó 255	0–100%
5	Groen		000 ó 255	0–100%
6	Blauw		000 ó 255	0–100%
7	Rood		000 ó 255	0–100%
8	Groen		000 ó 255	0–100%
9	Blauw		000 ó 255	0–100%
10	Rood		000 ó 255	0–100%
11	Groen		000 ó 255	0–100%
12	Blauw		000 ó 255	0–100%
13	Rood		000 ó 255	0–100%
14	Groen		000 ó 255	0–100%
15	Blauw		000 ó 255	0–100%

3-CH	Kanaal	Functie	Waarde	Percentage/instelling
	1	Rood	000 ó 255	0–100%
	2	Groen	000 ó 255	0–100%
	3	Blauw	000 ó 255	0–100%

О данном руководстве Краткое руководство (QRG) по 4BAR™ Tri USB содержит базовую информацию об устройстве, включая вопросы монтажа, настроек меню и значений DMX. Загрузите Руководство пользователя на сайте www.chauvetlighting.com.

Правовая оговорка Информация и спецификации, приведенные в этом руководстве, могут меняться без уведомления.

Замечания по безопасности Настоящие Замечания по безопасности содержат важную информацию о монтаже, эксплуатации и техническом обслуживании.



- Это устройство не предназначено для стационарного монтажа.
- Подключать это устройство можно ТОЛЬКО к заземленному и защищенному контуру.
- Всегда отключайте устройство от питания перед очисткой или заменой предохранителя.
- НЕ смотрите на источник света, когда устройство включено.
- Убедитесь, что провод электропитания не перегнут и не поврежден.
- Не отключайте это изделие от питания за шнур питания.
- При монтаже этого устройства сверху пользуйтесь предохранительным тросом.
- НЕ допускайте размещения рядом с устройством воспламеняющихся материалов.
- НЕ прикасайтесь к корпусу устройства во время его работы, поскольку он нагревается.



- Напряжение розетки, к которой подключается это устройство, должно находиться в диапазоне, указанном на наклейке на задней панели устройства.
- Данное устройство предназначено только для использования в помещениях (IP 20)! Чтобы уменьшить риск возгорания и поражения электрическим током, не подвергайте устройство воздействию дождя или влаги.
- Монтаж устройства должен выполняться только при наличии достаточной вентиляции на расстоянии не менее 20 дюймов (50 см) от соседних поверхностей.
- Убедитесь, что на корпусе устройства нет заблокированных отверстий.
- Никогда не подключайте это устройство к регулятору яркости или реостату.
- Заменяйте предохранитель на устройство того же типа и номинала.
- Для перемещения этого устройства пользуйтесь ТОЛЬКО подвесным/монтажным кронштейном или ручками.
- Максимальная температура окружающей среды составляет 104° F (40° C). Не допускайте работы этого устройства при высокой температуре.
- В случае серьезного нарушения в работе устройства немедленно прекратите его использование.
- НЕ открывайте это устройство. Оно не содержит деталей, обслуживаемых пользователем.
- Во избежание ненужного износа и для продления срока службы, неиспользуемое устройство следует полностью отключить с помощью выключателя или путем извлечения вилки из розетки.

Контакт За пределами США, Великобритании, Ирландии, Мексики и стран Бенилюкса по вопросам поддержки или возврата устройства обращайтесь к своему дистрибьютору. Контактная информация приведена на сайте www.chauvetlighting.com.

Комплект поставки

- 4BAR™ Tri USB
- Шнур питания
- Футляр
- Треножник
- Беспроводной ножной переключатель
- Гарантийная карта
- Краткое руководство
- Сумка для треножника

Начало работы
Описание продукта

Распакуйте устройство 4BAR™ Tri USB и проверьте исправное состояние всех полученных деталей. Если коробка или ее содержимое имеют признаки повреждения, немедленно сообщите об этом не Chauvet, а перевозчику.

4BAR™ Tri USB – это обязательное оснащение для диджеев, групп и других исполнителей, которым нужна комплексная система омывающего освещения с беспроводным DMX-управлением с удобным встроенным портом D-Fi™ USB. 4BAR™ Tri USB имеет мощные трехцветные светодиоды для создания интенсивного и ровного цветного выходного потока. Трехцветные светодиоды идеально подходят для передней подсветки, поскольку они почти полностью устраняют многоцветные тени. Сверху устройства 4BAR™ Tri USB возможен монтаж до 4 дополнительных устройств с помощью встроенных плавких предохранительных пробок.

Обзор устройства

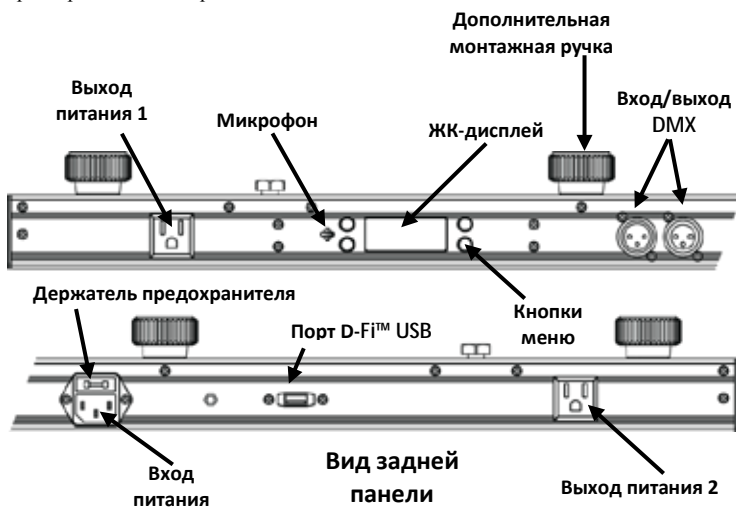

Обзор ножного переключателя

Крышка батареи 9 В

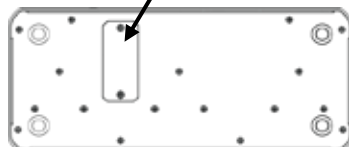
**Питание переменного тока**

Это устройство имеет функцию автоматического выбора диапазона электропитания и может работать со входным напряжением в диапазоне 100-240 В пер. т, 50/60 Гц.



Во избежание ненужного износа и для продления срока службы неиспользуемое устройство следует полностью отключить с помощью выключателя или путем извлечения вилки из розетки.

Подключение питания

Информацию о максимальном количестве устройств 4BAR™ Tri USB, которые можно подключить при соответствующем напряжении, см. в Руководстве пользователя или на стикере на устройстве.

Замена предохранителя

1. Отключите устройство от питания.
2. Вставьте кончик отвертки с плоской головкой в отверстие держателя предохранителя.
3. Извлеките предохранительный колпачок из корпуса.
4. Извлеките перегоревший предохранитель из зажима спереди предохранительного колпачка и замените его на предохранитель того же типа и номинала.
5. Повторно вставьте держатель предохранителя и снова подключите питание.

Монтаж

Перед монтажом этого устройства прочитайте [Замечания по безопасности](#).

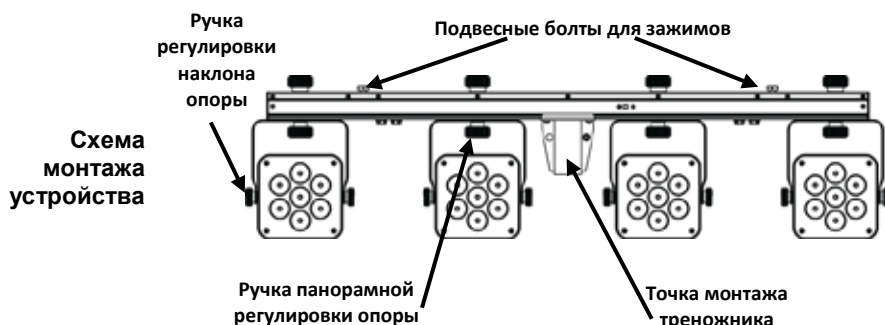
**Описание панели управления**

Кнопка	Функция
<MENU>	Выбор режима работы или выход из текущей опции меню
<UP>	Перемещение по списку меню вверх по списку меню или увеличение числового значения при работе
<DOWN>	Перемещение по списку меню вверх по списку меню или уменьшение числового значения при работе
<ENTER>	Активация опции меню или выбранного значения

Настройки меню

Режим	Уровни программирования		Описание	
Режим DMX	3-CH	d 1–d512	Настройка начального адреса DMX	
	15CH			
Преднастройка цветов	C--	C 1–C 7	Выбор одного из преднастроенных цветов (красный, зеленый, синий, циановый, маджента, желтый или белый)	
Автоматические программы	Auto		Включение автоматического режима	
Скорость	S--	S 1–S100	Регулировка скорости автоматических программ (быстро-медленно)	
Звуковая активация	Snd		Синхронизация внутренней программы с музыкой	
Чувствительность к звуку	Sens	u 1–u100	Регулировка чувствительности режима звуковой активации (низкая-высокая)	
Смешивание цветов RGB	U--	r 0–r100	Регулировка уровней красного, зеленого и синего для создания индивидуальных цветов	
		g 0–g100		
		b 0–b100		
Инфракрасный режим	Set	On	Включение инфракрасного режима для дистанционного использования с помощью IRC-6	
		OFF		
Беспроводное ножное управление	rF	OFF		Включить или отключить использование беспроводной педали и устанавливает канал
		ON	rF1–16	

Связь по DMX Устройство 4BAR™ Tri USB может работать с контроллером DMX при подключении с помощью последовательных соединений DMX. Инструкции по подключению и настройке этого устройства в режиме DMX приведены в Руководстве пользователя. Если вы не знакомы с DMX, загрузите вводное руководство DMX Primer на сайте www.chauvetlighting.com.

Начальный адрес Для обеспечения полного доступа ко всем каналам в каждом из режимов DMX максимальный рекомендуемый адрес DMX – **498**.

Подключение Master/Slave Устройство 4BAR™ Tri USB использует соединение передачи данных DMX для режима Master/Slave. Инструкции по подключению и конфигурированию этого устройства в режиме Master/Slave приведены в Руководстве пользователя.

Инфракрасный пульт дистанционного управления Устройство 4BAR™ Tri USB полностью совместимо с инфракрасным пультом дистанционного управления (IRC-6) от CHAUVET® DJ. Для получения дополнительной информации об IRC-6 или загрузки инструкций посетите сайт www.chauvetlighting.com.

Связь с помощью D-Fi™ USB Устройство 4Bar™ Tri USB может стать беспроводным приемником/передатчиком D-Fi™ с помощью D-Fi™ USB от CHAUVET® DJ. Просто настройте канал приема/передачи двухпозиционного переключателя D-Fi™, вставьте его в USB-порт, а затем настройте профиль DMX и адрес DMX устройства. Дополнительные инструкции по подключению и настройке этого продукта для работы с D-Fi™ USB приведены в Руководстве пользователя.



ПРЕДУПРЕЖДЕНИЕ! НЕ вставляйте в USB-порт ничего, кроме D-Fi™ USB. В противном случае возможно повреждение продукта.

Вставленное устройство D-Fi™ USB принимает управление продуктом на себя. Проводной режим DMX, кнопки ручного управления дисплеем/меню и ИК-пульт будут недоступны до тех пор, пока устройство D-Fi™ USB не будет отсоединено. Уровни приоритета:



1. D-Fi™ USB
2. Проводной режим DMX
3. Пульт дистанционного управления IRC-6
4. Кнопки ручного управления цифровым дисплеем/меню

Работа беспроводного ножного переключателя

Включенный в комплект поставки беспроводной ножной переключатель обеспечивает быстрый доступ к преднастроенным цветам, программам смены цветов и звуковой активации через микрофон 4BAR™ Tri USB.

Для использования ножного переключателя:

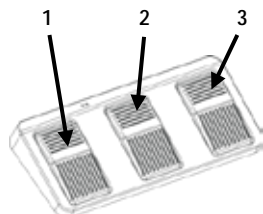

1. Подключите 4BAR™ Tri USB к питанию. Включите беспроводной ножной переключатель.
2. Нажмите кнопку <MENU> на устройстве 4BAR™ Tri USB, перейдите в режим **rF** и нажмите <ENTER>. Выберите канал и нажмите <ENTER>.
3. Нажмите кнопку <MENU> на устройстве 4BAR™ Tri USB, перейдите в режим **Auto** и нажмите <ENTER>.
4. Выберите канал двухпозиционного выключателя на беспроводном ножном переключателе в соответствии с каналом, выбранным на 4BAR™ Tri USB (используйте для справки изображение [Каналы двухпозиционного переключателя](#)).
5. Нажмите педаль 1 (Цвета) для активации регуляторов статических цветов. При работе все лампы начнут в режиме статических цветов, и на дисплее меню появится **FOOg**.
6. Для активации нужной функции воспользуйтесь приведенной ниже таблицей.

Педадь	Действие	Функция
1 (Статические цвета)	Коснитесь педали для активации, а затем коснитесь ее для перехода к нужной функции	Белый Красный Зеленый Синий Желтый Маджента Циановый Авторежим (переключение) Авторежим (затухание)
2 (Режим звуковой активации/стробоскопа)	Коснитесь педали	Вход в режим звуковой активации
	Нажмите педаль	Стробоскопический режим
	Снова коснитесь педали	Отключение стробоскопа (звуковой активации только)
3 (Затемнение)	Коснитесь педали	Затемняющие устройства
	Нажмите педаль	Затухание – затемнение
	Снова коснитесь педали/снова удерживайте педаль	Отключить затемнение / затухание из затемнения



Ножной переключатель 4BAR™ Tri USB будет нормально работать в любом режиме с максимальным расстоянием беспрепятственного прохождения сигнала 50 футов (15,24 м). Перед использованием ножного переключателя следует включить rF на устройстве 4BAR™ Tri USB. Выберите канал, и перейдите в режим Auto.

Батарея В беспроводном ножном переключателе используется батарея 9 В, расположенная под крышкой батарейного отсека на днище устройства – в случае необходимости ее можно заменить.

переключателя

Замена Чтобы заменить батарею в ножном переключателе:

1. Установите выключатель питания в положение Выкл.
2. Снимите крышку батареи, для этого отверните 2 винта с помощью отвертки для винтов с головкой Phillips.
3. Извлеките старую батарею из корпуса и отсоедините ее от проводов.
4. Замените на батарею 9 В и убедитесь, что положительный (+) и отрицательный (-) провода соответствуют электродам на батарее.
5. Установите батарею в корпус и закройте крышку.
6. Закрепите крышку 2 винтами с головкой Phillips.



НЕ перетягивайте винты!

Каналы двухрядного выключателя



	1	2	3	4
Канал 1				
Канал 2				
Канал 3				
Канал 4				
Канал 5				
Канал 6				
Канал 7				
Канал 8				
Канал 9				
Канал 10				
Канал 11				
Канал 12				
Канал 13				
Канал 14				
Канал 15				
Канал 16				



Только в качестве иллюстрации.

Значения DMX

15CH	Канал	Функция	Значение	Процент/установка
1	Режим управления/эксплуатации	000 ó 009	Смешивание цветов RGB	
		010 ó 029	Автопрограмма 1	
		030 ó 049	Автопрограмма 2	
		050 ó 069	Автопрограмма 3	
		070 ó 089	Автопрограмма 4	
		090 ó 109	Автопрограмма 5	
		110 ó 129	Автопрограмма 6	
		130 ó 149	Автопрограмма 7	
		150 ó 169	Автопрограмма 8	
		170 ó 189	Автопрограмма 9	
		190 ó 209	Автопрограмма 10	
		210 ó 229	Автопрограмма 11	
		230 ó 249	Автопрограмма 12	
250 ó 255	Режим звуковой активации			
2	Диммер	000 ó 255	Диммер 0-100%	
3	Стробоскоп	000 ó 009	Нет действия	
		010 ó 255	Медленно-быстро	
	Скорость программы	000 ó 255	Медленно-быстро	
	Чувствительность к звуку	000 ó 010	Нет действия	
011 ó 255		Низкая-высокая чувствительность		
4	Красный	000 ó 255	0–100%	Смешивание цветов RGB (опора 1)
5	Зеленый	000 ó 255	0–100%	
6	Синий	000 ó 255	0–100%	
7	Красный	000 ó 255	0–100%	Смешивание цветов RGB (опора 2)
8	Зеленый	000 ó 255	0–100%	
9	Синий	000 ó 255	0–100%	
10	Красный	000 ó 255	0–100%	Смешивание цветов RGB (опора 3)
11	Зеленый	000 ó 255	0–100%	
12	Синий	000 ó 255	0–100%	
13	Красный	000 ó 255	0–100%	Смешивание цветов RGB (опора 4)
14	Зеленый	000 ó 255	0–100%	
15	Синий	000 ó 255	0–100%	

3-CH	Канал	Функция	Значение	Процент/установка
	1	Красный	000 ó 255	0–100%
	2	Зеленый	000 ó 255	0–100%
	3	Синий	000 ó 255	0–100%

Contact Us **WORLD HEADQUARTERS** - Chauvet**General Information**

Address: 5200 NW 108th Avenue
 Sunrise, FL 33351
 Voice: (954) 577-4455
 Fax: (954) 929-5560
 Toll free: (800) 762-1084

Technical Support

Voice: (954) 577-4455 (Press 4)
 Fax: (954) 756-8015
 Email: tech@chauvetlighting.com

World Wide Web

www.chauvetlighting.com

UNITED KINGDOM AND IRELAND - Chauvet Europe Ltd.**General Information**

Address: Unit 1C
 Brookhill Road Industrial Estate
 Pinxton, Nottingham, UK
 NG16 6NT
 Voice: +44 (0)1773 511115
 Fax: +44 (0)1773 511110

Technical Support

Email: uktech@chauvetlighting.com

World Wide Web

www.chauvetlighting.co.uk

MEXICO - Chauvet Mexico**General Information**

Address: Av. Santa Ana 30
 Parque Industrial Lerma
 Lerma, Mexico C.P. 52000
 Voice: +52 (728) 285-5000

Technical Support

Email: servicio@chauvet.com.mx

World Wide Web www.chauvet.com.mx**CHAUVET EUROPE** - Chauvet Europe BVBA**General Information**

Address: Stokstraat 18
 9770 Kruishoutem
 Belgium
 Voice: +32 9 388 93 97

Technical Support

Email: Eutech@chauvetlighting.eu

World Wide Web

www.chauvetlighting.eu

Outside the U.S., United Kingdom, Ireland, Mexico, or Benelux, contact the dealer of record. Follow their instructions to request support or to return a product. Visit our website for contact details.

4BAR™ Tri USB QRG Rev. 3 ML9

© Copyright 2015 Chauvet

All rights reserved.

Printed in the P. R. C.

