

**RAMPAGE**  
BY AUDIOVOX

## **OWNER'S MANUAL AND INSTALLATION GUIDE**

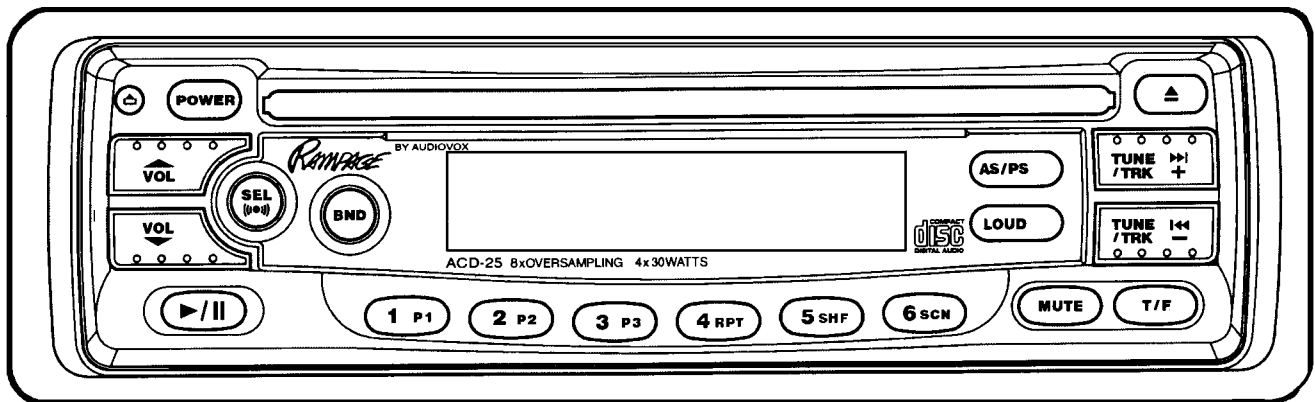

# **ACD-25**

**DETACHABLE FRONT PANEL AM/FM/MPX RADIO  
WITH COMPACT DISC PLAYER AND QUARTZ CLOCK**

**RADIO AM/FM/MPX AVEC LECTEUR DE DISQUE CD,  
HORLOGE À QUARTZ ET FACADE DÉTACHABLE**

**RADIO AM/FM/MPX CON PANEL DELANTERO  
DESMONTABLE, CON TOCA CD Y RELOJ DE CUARZO**

## INSTALLATION INSTRUCTIONS

This unit is designed for installation in cars, trucks, and vans with an existing radio opening. In many cases, a special installation kit will be required to mount the radio to the dashboard. These kits are available at electronics supply stores and car stereo specialist shops. Always check the kit application before purchasing to make sure the kit works with your vehicle. If you need a kit but cannot find it available, call our toll-free "HELP" line **(1-800-645-7102)**.

### UNIVERSAL INSTALLATION PROCEDURE USING MOUNTING SLEEVE

1. Remove the detachable front panel if it is attached to the chassis by pushing the "Release" button. Slide the mounting sleeve off of the chassis. If it is locked into position, use the removal tools (supplied) to disengage it.
2. Check the dashboard opening size by sliding the mounting sleeve into it. If the opening is not large enough, carefully cut or file as necessary until the sleeve easily slides into the opening. Do not force the sleeve into the opening or cause it to bend or bow.
3. Check that there will be sufficient space behind the dashboard for the radio chassis.
4. In most installations, it is more convenient to complete the wiring before mounting the radio in the dashboard. Follow the wiring diagram carefully and make certain all connections of the wiring harness are secure and insulated with wire nuts or electrical tape to insure proper operation of the unit. After completing the wiring connections, plug the 14-pin connector into the mating socket on the rear of the chassis, attach the front panel, and turn the unit on to confirm operation (ignition switch must be "on"). If unit does not operate, re-check all wiring until problem is corrected. Once proper operation is achieved, turn off the ignition switch, un-plug the wiring harness from the chassis, and proceed with final mounting of the chassis.
5. Locate the series of bend tabs along the top, bottom, and sides of the mounting sleeve. With the sleeve fully inserted into the dashboard opening, bend as many of the tabs outward as necessary so that the sleeve is firmly secured to the dashboard.
6. Place the radio in front of the dashboard opening so that the wiring (14-pin connector, antenna lead, RCA leads if used, etc.) can be brought through the mounting sleeve and plugged into the respective sockets on the rear of the chassis.
7. Carefully slide the radio into the mounting sleeve making sure it is right-side-up until it is fully seated and the spring clips lock it into place.
8. Attach one end of the perforated support strap (supplied) to the screw stud on the rear of the chassis using the hex nut provided. Fasten the other end of the perforated strap to a secure part of the dashboard either above or below the radio using the screw and hex nut provided. Bend the strap to position it as necessary.  
**CAUTION:** The rear of the radio must be supported with the strap to prevent damage to the dashboard from the weight of the radio or improper operation due to vibration.
9. Re-attach the front panel to the chassis and test radio operation by referring to the Operating Instructions for the unit.

### REMOVING THE RADIO FROM MOUNTING SLEEVE INSTALLATIONS

1. Should it be necessary to remove the radio for servicing or other reasons, first remove the detachable front panel.
2. Remove the rear support strap by taking off the hex nut securing it to the screw stud on the rear of the chassis.
3. Use the removal tools (supplied) to disengage the side spring clips and pull the radio out of the mounting sleeve.

### ISO INSTALLATION PROCEDURE

This unit has threaded holes in the chassis side panels which may be used with the original factory mounting brackets of some Toyota, Nissan, Mitsubishi, Isuzu, Hyundai and Honda vehicles to mount the radio to the dashboard. Please consult with your local car stereo specialist shop for assistance on this type of installation.

1. Remove the existing factory radio from its dashboard or center console mounting. Save all hardware and brackets as they will be used to mount the new radio.
2. Carefully un-snap the plastic frame from the front of the new radio chassis. Remove and discard the frame.
3. Remove the factory mounting brackets and hardware from the existing radio and attach them to the new radio.  
**CAUTION : DO NOT EXCEED M5 X 8 MM MAXIMUM SCREW SIZE.  
LONGER SCREWS MAY TOUCH AND DAMAGE COMPONENTS INSIDE THE CHASSIS.**
4. Wire the new radio to the vehicle as per step 4 above.
5. Mount the new radio assembly to the dashboard or center console using the reverse procedure of step 1.

## TOLL-FREE INSTALLATION ASSISTANCE

The installation and wiring connections for this unit are so simple, we doubt you'll need our help, but, if you do, we're here to help you. Just call our toll-free telephone assistance line at **(800) 645-7102** during the days and hours shown (U.S.A. and Canada only).

DAY	TIME ZONE			
	PACIFIC	MOUNTAIN	CENTRAL	EASTERN
MON. - FRI.	5:30AM - 4PM	6:30AM - 5PM	7:30AM - 6PM	8:30AM - 7PM
SATURDAY	6AM - 2PM	7AM - 3PM	8AM - 4PM	9AM - 5PM

### UNIVERSAL INSTALLATION USING MOUNTING SLEEVE

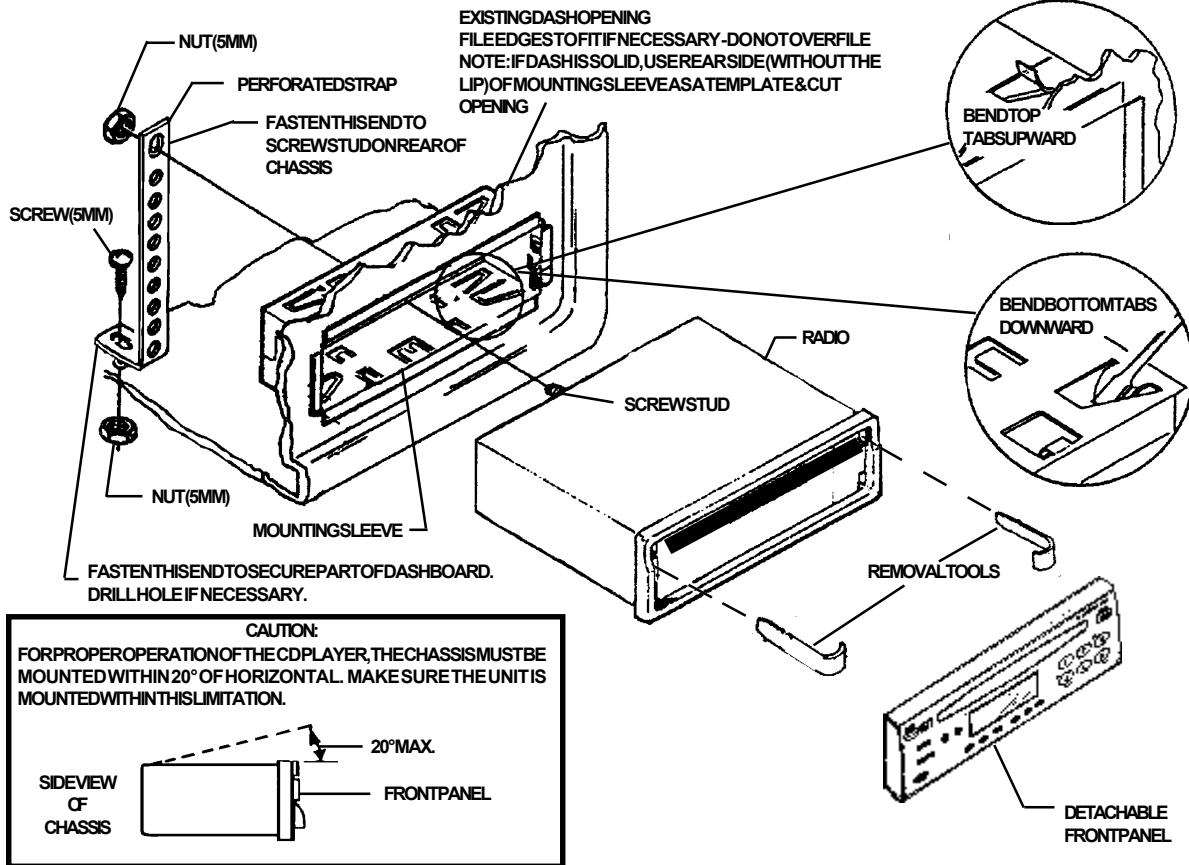

### ISO INSTALLATION

REMOVE THE PLASTIC FRAME FROM THE FRONT OF THE CHASSIS BY CAREFULLY UN-SNAPPING IT.

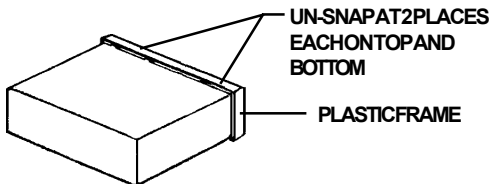

TYPICAL INSTALLATION

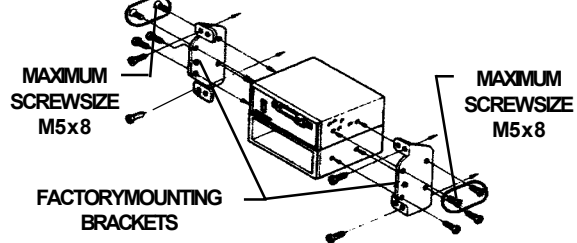

# RADIO WIRING

REFERTOPAGE4FORSPEAKERWIRING

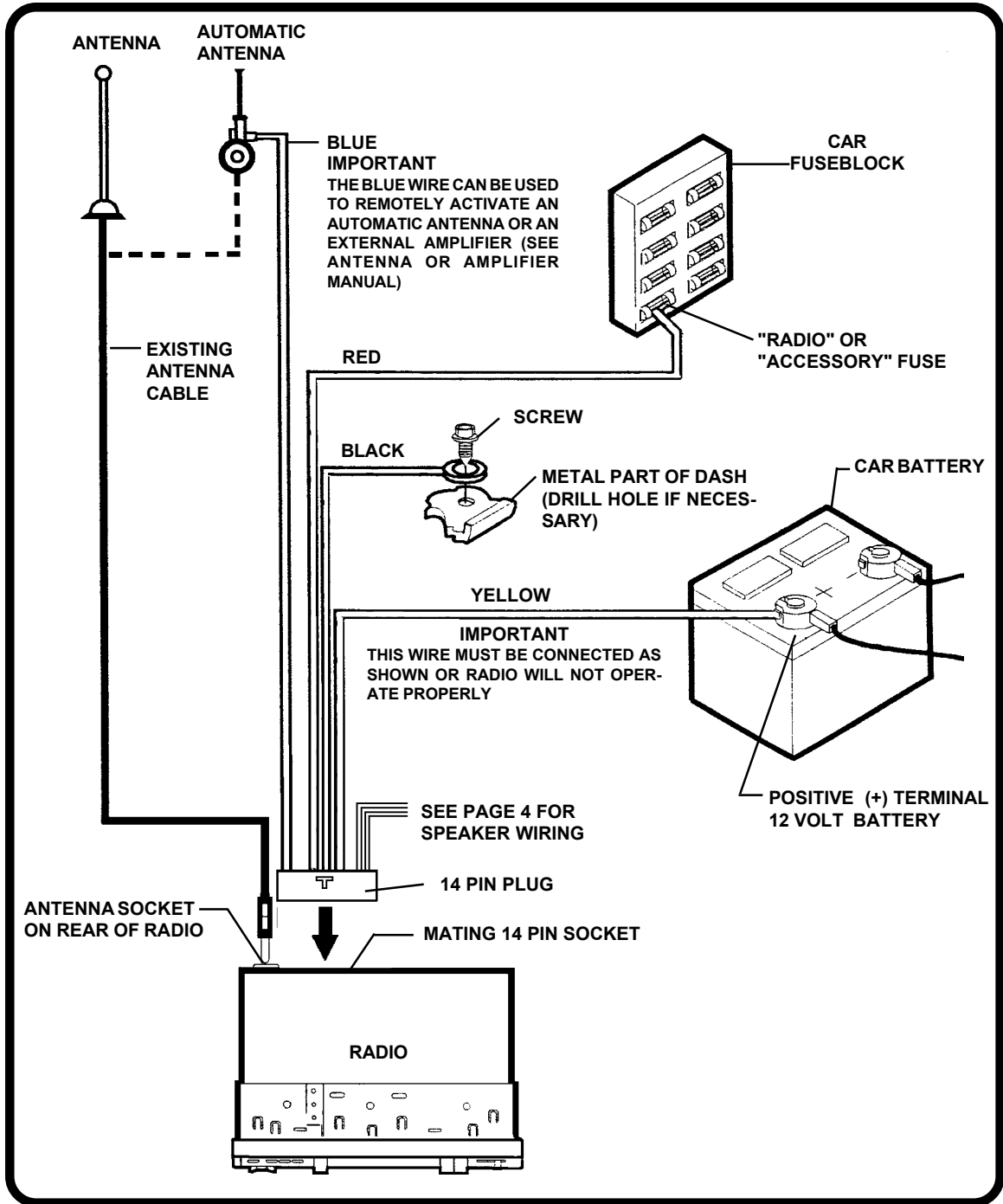

# SPEAKER WIRING

REFERTOPAGE3  
FORRADIOWIRING

## WARNING!

THE AMPLIFIERS IN THIS RADIO ARE **ONLY** DESIGNED FOR USE WITH 4 SPEAKERS.  
**NEVER** COMBINE (BRIDGE) OUTPUTS FOR USE WITH 2 SPEAKERS.  
**NEVER** GROUND NEGATIVE SPEAKER LEADS TO CHASSIS GROUND.  
 FAILURE TO WIRE EXACTLY AS SHOWN BELOW MAY CAUSE ELECTRICAL DAMAGE TO THE RADIO.

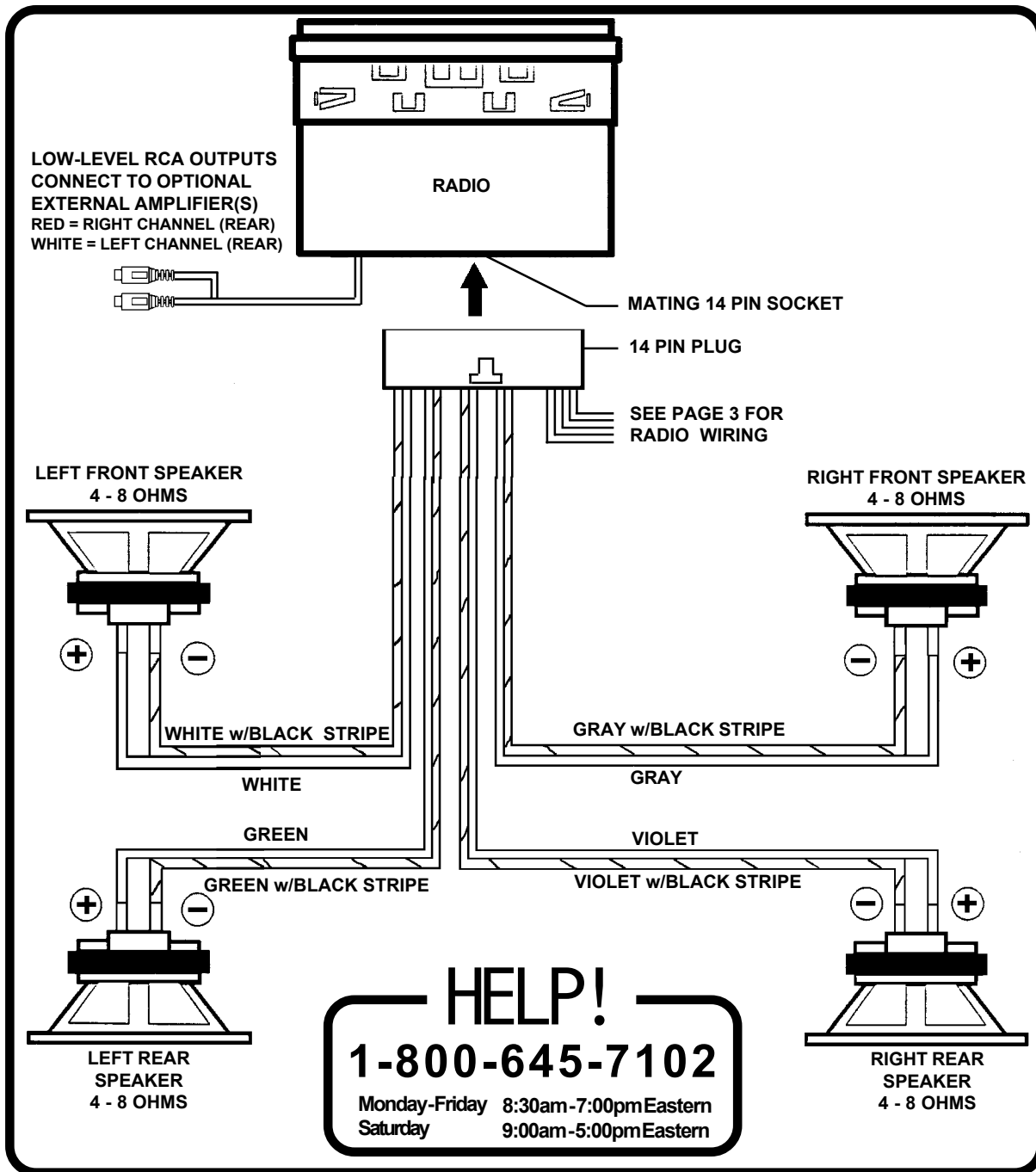

## OPERATING INSTRUCTIONS

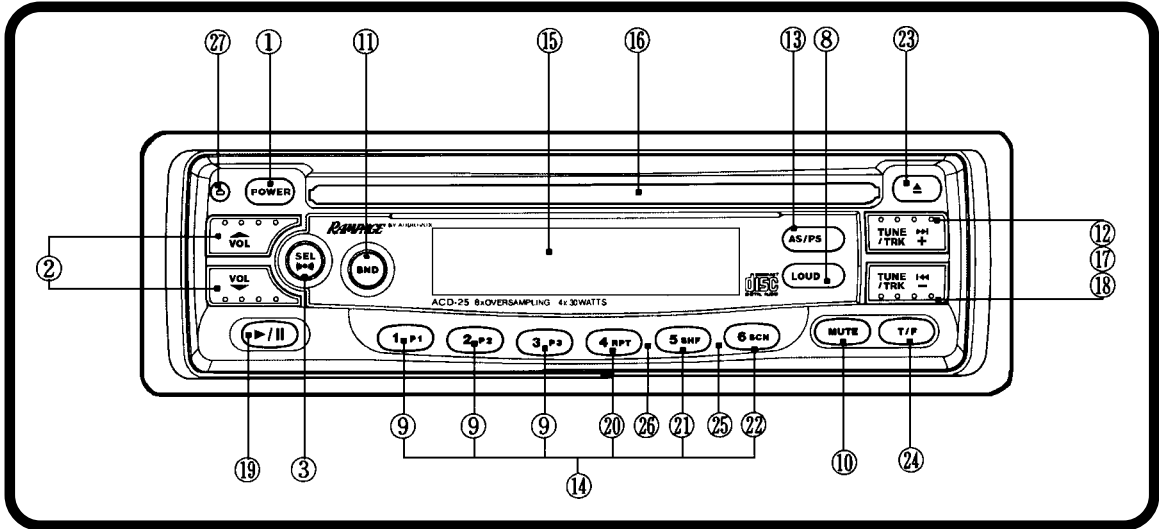

### 1 ON/OFF POWER BUTTON

Press this button to turn the unit on or off.

### 2 VOLUME / LEVEL CONTROL

To increase the volume level, press the "VOL ▲" button. The volume will increase and the level will be shown on the display panel from a minimum of "VOL 00" to a maximum of "VOL 51". To increase the volume quickly, keep the button pressed. To decrease the volume level, press the "VOL ▼" button. Keep the button pressed to decrease the volume quickly. The display will automatically return to the normal indication 5 seconds after the last volume adjustment or when another function is activated. These buttons are also used in conjunction with the Select button 3 to adjust the bass, treble, balance, and fader levels as described in 4, 5, 6 and 7.

### 3 SELECT BUTTON (SEL)

#### CONFIRMATION TONE SELECTOR (( ))

This button is used to select the audio function (volume, treble, bass, balance, or fade) to be adjusted using the Level Control 2. Pressing the Select button once will set the unit for treble adjustment ("TRE" will appear on the display panel). Pressing the button additional times will select bass ("BAS" on the display), balance ("BAL"), fader ("FAD") or volume ("VOL"). The display will automatically re-

turn to the normal indication 5 seconds after the last adjustment or when another function is activated.

Pressing and holding the button for longer than 2 seconds will activate the Confirming Tone feature as indicated by two beep tones and the (( )) indication appearing on the display panel. When activated, the unit will produce a single beep tone whenever a momentary press function is activated and two beep tones whenever a press and hold function is activated (ie. Auto-Store Tuning, etc.). To deactivate this feature, press the button again for longer than 2 seconds (the (( )) indication will disappear from the display panel).

### 4 TREBLE CONTROL

To adjust the treble level, first select the Treble mode by pressing the Select button 3 so that the "TRE" indication appears on the display panel. Within 5 seconds of choosing the Treble mode, press the ▲ or ▼ button of the Level Control 2 to adjust the treble response as desired. The treble level will be shown on the display panel from a minimum of -7 to a maximum of +7 (0 is flat response). The display will automatically return to the normal indication 5 seconds after the last adjustment or when another function is activated.

## 5 BASS CONTROL

To adjust the bass level, first select the Bass mode by pressing the Select button **3** so that the "BAS" indication appears on the display panel. Within 5 seconds of choosing the Bass mode, press the ▲ or ▼ button of the Level Control **2** to adjust the bass response as desired. The bass level will be shown on the display panel from a minimum of -7 to a maximum of +7 (0 is flat response). The display will automatically return to the normal indication 5 seconds after the last adjustment or when another function is activated.

## 6 LEFT/RIGHT BALANCE CONTROL

To adjust the left-right speaker balance, first select the Balance mode by pressing the Select button **3** so that the "BAL" indication appears on the display panel. Within 5 seconds of choosing the Balance mode, press the ▲ or ▼ button of the Level Control **2** to adjust the balance as desired. The balance position will be shown on the display panel from "BAL.L 15" (full left) through "BAL.R 15" (full right). When the volume level between the left and right speakers is equal, "BAL 0" will be shown on the display panel. The display will automatically return to the normal indication 5 seconds after the last adjustment or when another function is activated.

## 7 FRONT/REAR FADER CONTROL

To adjust the front-rear speaker balance, first select the Fader mode by pressing the Select button **3** so that the "FAD" indication appears on the display panel. Within 5 seconds of choosing the Fader mode, press the ▲ or ▼ button of the Level Control **2** to adjust the front-rear speaker balance as desired. The fader position will be shown on the display panel from "FAD.R 15" (full rear) through "FAD.F 15" (full front). When the level between the front and rear speakers is equal, "FAD 0" will be shown on the display panel. The display will automatically return to the normal indication 5 seconds after the last adjustment or when another function is activated.

## 8 LOUDNESS CONTOUR (LOUD)

When listening to music at low volume levels, this feature will boost the bass and treble ranges to compensate for the characteristics of human hearing. Press the button to activate this feature and the indication "LD" will appear on the display panel. Pressing the button again will deactivate the feature (the "LD" indication will disappear from the display panel).

## 9 AUDIO SETTING MEMORIES (P1/P2/P3)

Three pre-set buttons are provided on this unit to store desired audio level positions into memories which can be easily recalled. To set any of the 3 audio memories, use the following procedure:

1. Use the Select button **3** and Level control **2** to adjust the setting of the volume, treble, bass, balance and fader to the desired positions.
2. Press the Select button **3** to call any of the audio functions on the display. Within 2 seconds of pressing the Select button and while the audio function is still on the display panel, press the pre-set button (1 through 3) to be set and continue to hold it in. After approximately 2 seconds, the volume will be momentarily muted and the pre-set number will appear on the display panel indicating that the audio levels are now set into that memory position. The settings can be recalled at any time by pressing the Select button **3** and then that pre-set button within 2 seconds.

## bl AUDIO MUTE (MUTE)

This button is used to mute the volume from the system. By pressing the button, the indication "MUTE" will appear on the display panel and the volume will be muted. Pressing the Mute button again or activating the Volume Control **2** or Select button **3** will return the volume level to the setting in use before the Mute function was activated.



## bm AM/FM BAND SELECTOR (BND)

During radio operation, each momentary press of this button will change the radio band. The indication "AM1", "AM2", "FM1", "FM2", or "FM3" will appear on the display panel according to your selection.

During disc play, pressing this button will stop play of the disc and switch to radio operation without ejecting the disc. During this time, the  indication will remain on the display panel to show that a disc is still loaded in the unit. Press the CD Mode Selector **bu** to return to disc play from the beginning of the last track in play.

## bn MANUAL UP/DOWN TUNING

### AUTOMATIC SEEK TUNING

Each time the  button is tapped, the radio will tune one frequency step higher. Similarly, each tap of the  button will tune one frequency step lower. To manually tune in a station, tap the button of the appropriate direction until the desired frequency is reached.

Pressing either button for longer than 0.5 seconds and then releasing will activate the Automatic Seek

Tuning function. The radio will seek the next available station and stop at that frequency. The Seek function can be stopped by pressing the button again or activating any other tuning function.

Pressing and holding either button for longer than 0.5 seconds will cause the radio to continue tuning rapidly in the selected direction until the button is released at which point it will seek to the next available station.

### **bo** AUTO-STORE TUNING (AS) PRE-SET SCAN TUNING (PS)

During radio operation, press this button momentarily to scan the 6 stations pre-set into the memories of that band. The unit will stop at each pre-set station for 5 seconds before continuing to the next pre-set station. Press the button again momentarily to stop Pre-Set Scan operation and remain on the selected frequency.

Pressing the button for longer than 2 seconds will activate the Auto-Store Tuning feature which will automatically scan the band and enter up to 6 strong stations into the 6 pre-set memories (the indication "AST" will appear on the display panel to show that Auto-Store Tuning is in progress). After entering the stations into the memories, the unit will automatically stop at each station for 5 seconds so each can be heard. If you have already set the pre-set memories to your favorite stations, activating the Auto-Store feature will erase those stations and enter the new strong stations. This feature is most useful when travelling in a new area where you are not familiar with the local stations.

### **bp** STATION PRE-SET MEMORIES

To set any of the 6 pre-set memories in each band, use the following procedure:

1. Turn the radio on and select the desired band.
2. Select the first station to be pre-set using the Manual Up/Down or Automatic Seek Tuning Controls **bn**.
3. Press the pre-set button to be set and continue to hold it in. After approximately 2 seconds, the volume will be momentarily muted, indicating that the station is now set into that pre-set memory position. The station can now be recalled at any time by pressing that button.
4. Repeat the above procedure for the remaining 5 pre-sets on that band and for the other 4 bands on the unit.

### **bq** LIQUID CRYSTAL DISPLAY PANEL

The Liquid Crystal Display (LCD) panel displays the frequency, time, and activated functions.

**NOTE:** It is a characteristic of LCD panels that, if subjected to cold temperatures for an extended period of time, they may take longer to illuminate than under normal conditions. In addition, the visibility of the numbers on the LCD may slightly decrease. The LCD read-out will return to normal when the temperature increases to a normal range.

### **br** DISC SLOT

With the label surface facing up, gently insert the disc into the slot until the soft-loading mechanism engages and disc play begins. The  indication, track number and elapsed time will appear on the display panel.

**NOTE:** This unit is designed for play of standard 5" (12cm) Compact Discs ONLY. Do not attempt to use 3" (8cm) CD-Singles in this unit, either with or without an adaptor, as damage to the player and/or disc can occur. Such damage will not be covered by the Warranty on this product.

### **bs** TRACK SELECT

These buttons are used to quickly select the beginning of a particular track. With each momentary tap of the Forward Track Select button (**TRK +**), the next higher track number will be selected as shown on the display panel. Similarly, with each momentary tap of the Backward Track Select button (**TRK -**), the next lower track number will be selected.

### **bt** CUE/REVIEW FUNCTIONS

High-speed audible search to any section of the disc can be made by the Cue and Review functions. Press and hold the Cue button (**+**) to advance rapidly in the forward direction or the Review button (**-**) to advance rapidly in the backward direction. During either function, the elapsed time within each track will automatically be shown on the display panel.

### **bu** CD PLAY/PAUSE SELECTOR (II)

#### CD MODE SELECTOR

During disc play, press this button to temporarily stop play of the disc (the  indication will flash and "PAUS" will appear on the display panel). Press the button again to resume play of the disc from the point at which it was stopped. Pause mode will also be cancelled by activating any other disc function.

When listening to radio with a disc loaded in the unit



(  on the display panel), press this button to return to disc play mode from the beginning of the last track in play.

### **cl** REPEAT PLAY SELECTOR (RPT)

During disc play, press this button to repeat the play of the selected track ("RPT" will appear on the display panel). Play of the track will continue to repeat until the button is pressed again and the "RPT" indication disappears from the display panel. Repeat Play mode will also be cancelled by activating the Shuffle Play **cm** or Track Scan **cn** functions.

### **cm** SHUFFLE PLAY SELECTOR (SHF)

During disc play, press this button to play the tracks on the disc in a random shuffled order ("SHF" will appear on the display panel). In Shuffle Play mode, pressing the Forward Track Select ( + ) will also select tracks in the random order instead of the normal progression. The first press of the Backward Track Select ( - ) will go back to the beginning of the track in play. Additional presses will select tracks in random order. The Shuffle Play mode can be cancelled by pressing the button again ("SHF" indication will disappear from the display panel) or by activating the Repeat Play **cl** or Track Scan **cn** functions.

### **cn** TRACK SCAN (SCN)

During disc play, press this button to play the first 10 seconds of each track on the disc ("SCAN" will appear on the display panel). When a desired track is reached, press the Scan button again to cancel the function and play of the selected track will continue. Track Scan mode will also be cancelled by activating the Repeat Play **cl**, Shuffle Play **cm**, or Track Select **bs** functions.

### **co** DISC EJECT

Disc play is stopped, the disc is ejected and the unit will change to radio operation by pressing this button. If the disc is not removed from the unit and the button is pressed again, the disc will be re-loaded and begin playing.

If the disc is not removed from the disc slot within 10 seconds of being ejected, it will automatically be re-loaded into the unit to prevent it from being accidentally damaged. Play of the disc can be resumed by using the CD Mode Selector **bu** to choose CD player function.

### **cp** TIME/FREQUENCY SELECTOR (T/F)

This unit can be set so that either the clock time or radio frequency/CD player functions will normally appear on the display panel. Pressing the Time/Frequency Selector button when the radio frequency or CD player track indication is shown will change the display to show the time. The time will then be the priority setting and the display will automatically return to time display 5 seconds after any other radio, CD player, or audio function display.

If the unit is set to time display priority, pressing the Time/Frequency Selector button will change the display to show the radio frequency/CD player indication and this will then become the priority setting to which the display automatically returns 5 seconds after any other function is activated.

### **cq** THEFT-DETERRENT L.E.D.

Located on the chassis behind the front panel, a light-emitting diode (L.E.D.) will flash when the panel is removed. The flashing light serves as a visual warning to the would-be thief that the unit has been disabled by removal of the front panel.

### **cr** RE-SET BUTTON

A Re-Set button is located on the front of the chassis (front panel must be removed to access the button). The re-set circuitry is provided to protect the micro-processor circuitry and should only be activated under the following circumstances as it will erase the time and pre-set memories.

1. Upon initial installation after all wiring is completed.
2. After the position of the frequency step switch on the bottom of the chassis has been changed.
3. If there is a malfunction of any of the switches on the unit, pressing the Re-Set button may clear the system and return to normal operation.

### **cs** FRONT PANEL RELEASE BUTTON

This button is used to release the mechanism that holds the front panel to the chassis. To detach the front panel, press the button so that the left side of the panel is released. Grasp the released side and pull it off of the chassis.

To re-attach the panel, position the right side of the panel in place first and then press the left side of the panel until the mechanism locks it into place.

**NOTES ON USE OF FRONT PANEL**

1. Make sure the front panel is right-side-up when attaching it to the chassis as it cannot be attached when up-side down.
2. Do not press very hard on the front panel when attaching it to the chassis. No more than light to moderate pressure should be needed.
3. When attaching the front panel, make sure the right side is correctly engaged before pressing the left side to lock it into position.
4. When taking the front panel with you, please use the supplied carrying case to protect the panel from dirt and damage. Make sure there is no dust or dirt on the electrical terminals on the back of the panel as this could cause intermittent operation or other malfunctions.

**DETACHING THE FRONT PANEL**

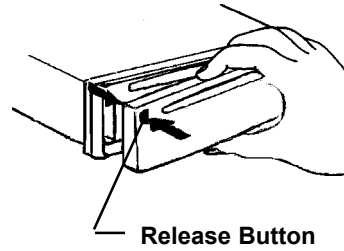

**ATTACHING THE FRONT PANEL**

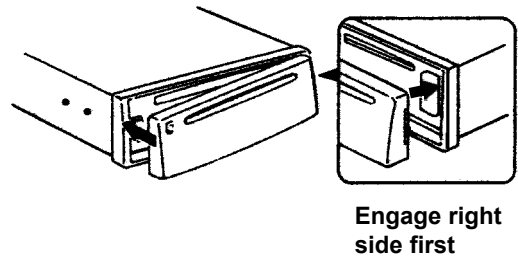

**SETTING THE CLOCK**

1. Turn the vehicle ignition and radio "on".
2. Press and hold the Time/Frequency Selector button **CP** approximately 2 seconds until the time display begins flashing on the display panel.
3. Within 5 seconds after the time display begins flashing, press the Manual Down Tuning button ( **▶▶** ) to adjust the hours and the Manual Up Tuning button ( **◀◀** ) to adjust the minutes to the correct time.
4. Five seconds after the last hour or minute adjustment is made, the time will be set in the unit and normal operation can resume.

## ERROR CODES

If a problem should develop while operating the CD player, the following error codes may be displayed on the LCD panel.

- ER-1:** Indicates a mechanism error or that the disc is not loading or ejecting properly. Try re-loading or pressing the Eject button again.
- ER-2:** Indicates an error in the microprocessor control of the CD player. Eject the disc, make sure it is clean, undamaged, and loaded correctly (label side up). Re-load the disc and check for proper operation or try another disc. You may also try activating the Re-Set button **Cr** on the unit, but this will also erase the time and pre-set memories.
- ER-3:** Indicates excessive temperature conditions. CD play will resume when the temperature returns to the normal range.

If the suggested measures do not solve the problem, contact an approved warranty station near you for further assistance.

## SPECIFICATIONS

Size:	7" W x 2" H x 6-3/8" D 178 mm x 50 mm x 163 mm
Operating Voltage:	12 volts DC, negative ground
Output Power:	120 watts maximum (30 watts x 4 channels)
Output Wiring:	Floating-ground type designed for 4 speaker use. Front and rear channels CANNOT be combined (bridged) for use with 2 speakers. RCA low-level outputs (rear channels).
Output Impedance:	Compatible with 4-8 ohm speakers.
Low-Level Output:	2.0 volts (2,000 mv.)
Tuning Range:	AM: 530-1,720 KHz. (10 KHz. step) 522-1,620 KHz. (9 KHz. step) FM: 87.5-107.9 MHz. (200 KHz. step) 87.5-108.0 MHz. (100 KHz. step)
Sensitivity:	AM: 20 uv. FM: 1.5 uv.
FM Stereo Separation:	30 dB
CD Frequency Response:	20-20,000 Hz. ±1 dB
CD Signal/Noise Ratio:	70 dB
CD Channel Separation:	60 dB
CD Distortion:	0.2%

\*Specifications are subject to change without notice.

## FREQUENCY STEP SWITCH

This unit is supplied pre-set at the factory for reception of North American radio stations (10 KHz. channel spacing on AM/200 KHz. spacing on FM). Use in other areas in the world may require different channel spacing. A switch on the bottom of the chassis allows selection of 9 KHz. AM/100 KHz. FM channel spacing. Slide the switch to the appropriate position using a small screwdriver blade. The Re-Set button **Cr** on the front of the chassis must then be pressed to activate the change of channel spacing.

## CARE AND MAINTENANCE

The radio section of your new sound system does not require any maintenance. We recommend that you keep this manual for reference on the many features found in this unit as well as how to set the clock.

The compact disc player section also requires no routine maintenance, but proper understanding of its use and handling will help you obtain maximum enjoyment of its capabilities. The following points should be observed:

When cleaning the interior of the vehicle, do not get water or cleaning fluids on the unit.

The CD player is a precision instrument and will not operate properly in extreme heat or cold. In case of such conditions, wait until the interior temperature of the vehicle reaches a normal temperature before using the player.

If the temperature inside the player gets too hot, a protective circuit will automatically stop play of the disc. In this case, allow the unit to cool off before operating the player again.

Never insert anything other than a 5" (12 cm) compact disc into the player as the mechanism can be damaged by foreign objects.

Do not attempt to use 3" (8 cm) CD-Single discs in this unit, either with or without an adaptor, as damage to the player and/or disc may occur. Such damage will not be covered by the Warranty on this product.

When not using the disc player, always remove the compact disc. Do not leave an ejected disc sitting in the disc slot as this can expose it to sunlight and other causes of damage.

Do not attempt to open the unit chassis. There are no user serviceable parts or adjustments inside.

When the vehicle warms up during cold weather or under damp conditions, moisture may condense on the lens of the disc player. Should this occur, the player will not operate properly until the moisture has evaporated.

The unit is designed with a vibration dampening CD mechanism to minimize interruption of disc play due to normal vibration in a moving vehicle. When driving on very rough roads, however, occasional sound skips may occur. This will not scratch or damage the disc and normal play will resume when the rough conditions cease.

### HANDLING COMPACT DISCS

Dirt, dust, scratches, and warpage can cause skips in the playback and deterioration of sound quality. Please follow these guidelines to take care of your compact discs:

Use only compact discs with the mark  .

Fingerprints, dust, and dirt should be carefully wiped off the disc's playing surface (shiny side) with a soft cloth. Wipe in a straight motion from the inside to the outside of the disc.

Never use chemicals such as record sprays, household cleaners or thinner to clean compact discs. Such chemicals can irreparably damage the disc's surface.

Discs should be kept in their storage cases when not in use.

Do not expose discs to direct sunlight, high temperatures or high humidity for extended periods.

Do not stick paper, tape, or labels on the disc surfaces nor write on them with any type of marker.

## 12 MONTH LIMITED WARRANTY

AUDIOVOX CORPORATION (the Company) warrants to the original retail purchaser of this product that should this product or any part thereof, under normal use and conditions, be proven defective in material or workmanship within 12 months from the date of original purchase, such defect(s) will be repaired or replaced with new or reconditioned product (at the Company's option) without charge for parts and repair labor.

To obtain repair or replacement within the terms of this Warranty, the product is to be delivered with proof of warranty coverage (e.g. dated bill of sale), specification of defect(s), transportation prepaid, to the warranty center at the address shown below.

This Warranty does not extend to the elimination of car static or motor noise, to correction of antenna problems, to costs incurred for installation, removal, or reinstallation of the product, or damage to tapes, compact discs, speakers, accessories, or vehicle electrical systems.

This Warranty does not apply to any product or part thereof which, in the opinion of the Company, has suffered or been damaged through alteration, improper installation, mishandling, misuse, neglect, accident, or by removal or defacement of the factory serial number/bar code label(s). THE EXTENT OF THE COMPANY'S LIABILITY UNDER THIS WARRANTY IS LIMITED TO THE REPAIR OR REPLACEMENT PROVIDED ABOVE AND, IN NO EVENT, SHALL THE COMPANY'S LIABILITY EXCEED THE PURCHASE PRICE PAID BY PURCHASER FOR THE PRODUCT.

This Warranty is in lieu of all other express warranties or liabilities. ANY IMPLIED WARRANTIES, INCLUDING ANY IMPLIED WARRANTY OF MERCHANTABILITY, SHALL BE LIMITED TO THE DURATION OF THIS WRITTEN WARRANTY. ANY ACTION FOR BREACH OF ANY WARRANTY HEREUNDER INCLUDING ANY IMPLIED WARRANTY OF MERCHANTABILITY MUST BE BROUGHT WITHIN A PERIOD OF 30 MONTHS FROM DATE OF ORIGINAL PURCHASE. IN NO CASE SHALL THE COMPANY BE LIABLE FOR ANY CONSEQUENTIAL OR INCIDENTAL DAMAGES FOR BREACH OF THIS OR ANY OTHER WARRANTY, EXPRESS OR IMPLIED, WHATSOEVER. No person or representative is authorized to assume for the Company any liability other than expressed herein in connection with the sale of this product.

Some states do not allow limitations on how long an implied warranty lasts or the exclusion or limitation of incidental or consequential damage so the above limitations or exclusions may not apply to you. This Warranty gives you specific legal rights and you may also have other rights which vary from state to state.

**U.S.A. :** AUDIOVOX CORPORATION, 150 MARCUS BLVD., HAUPPAUGE, NEW YORK 11788 (800) 225-6074

**CANADA:** CALL 1-800-645-4994 FOR LOCATION OF WARRANTY STATION SERVING YOUR AREA

**AUSTRALIA:** AUDIOVOX PACIFIC PTY LTD., DOYLE AVENUE, UNANDERRA, NSW 2526 (042) 718-555

**NEW ZEALAND:** AUDIOVOX PACIFIC PTY LTD., UNIT B, 6 HENDERSON PLACE, PENROSE, AUCKLAND (09)645-720

Form No. 128-4270C

## DIRECTIVES D'INSTALLATION

Cet appareil est conçu pour être installé dans une voiture, un camion ou une fourgonnette étant déjà doté d'une ouverture pour la radio. Dans bien des cas, il faudra un nécessaire spécial d'installation pour monter la radio au tableau de bord. Ces nécessaires sont vendus dans les magasins de matériel électronique et les ateliers spécialisés dans l'installation des chaînes stéréo d'auto. Vérifiez toujours l'utilisation indiquée du nécessaire avant de l'acheter pour vous assurer qu'il convient à votre véhicule. S'il vous faut un nécessaire mais que vous ne parvenez pas à vous en procurer un, composez le numéro de notre ligne d'assistance sans frais.

### INSTALLATION UNIVERSELLE

1. Retirer le panneau avant, s'il est fixé au châssis, en poussant le bouton de libération "Release". Faire glisser la gaine de montage hors du châssis. Si elle est bloquée, la dégager à l'aide des outils de retrait (fourni).
  2. Vérifier la taille de l'ouverture pratiquée dans le tableau de bord en y insérant la gaine. Si l'ouverture n'est pas suffisante, découper ou limer délicatement les bords jusqu'à ce que la gaine puisse être insérée aisément dans l'ouverture. Ne pas forcer la gaine dans l'ouverture et éviter de la courber ou de la plier. Vérifier qu'il y ait suffisamment d'espace derrière le tableau de bord pour loger le châssis de la radio.
  3. Repérer la série de pattes de pliage situées sur le pourtour de la gaine de montage. Cette dernière étant complètement introduite dans l'ouverture du tableau de bord, replier vers l'extérieur autant de pattes qu'il est nécessaire pour fixer solidement la gaine au tableau de bord.
  4. Placer la radio devant l'ouverture du tableau de bord de manière à ce que le câblage puisse être acheminé à travers la gaine. Suivre rigoureusement le schéma de câblage et s'assurer que tous les branchements du harnais de câbles sont solides et isolés avec des écrous ou du ruban isolant pour garantir un fonctionnement correct de l'unité. Une fois le câblage terminé, fixer le panneau avant et mettre l'unité sous tension pour vérifier le bon fonctionnement (la clé de contact doit être tournée). Si l'unité ne se met pas en marche, vérifier tous les câblages jusqu'à ce que le problème disparaisse. Une fois l'installation réussie, couper le contact, et procéder au montage final de ce dernier.
  5. Insérer délicatement la radio dans la gaine de montage, en s'assurant que la radio ne soit pas sens dessus dessous, jusqu'à ce qu'elle repose complètement et que les pinces à ressort s'enclenchent.
  6. Fixer l'une des extrémités de l'étrier perforé (fourni) au crampon à vis situé à l'arrière de la radio, à l'aide de l'écrou hexagonal fourni. Fixer l'autre extrémité de l'étrier à une partie fixe du tableau de bord, soit en-dessus, soit en-dessous de la radio, à l'aide de la vis et de l'écrou hexagonal fournis. Courber l'étrier pour rectifier la position si nécessaire.
- ATTENTION:** L'arrière de la radio doit être soutenu par l'étrier pour éviter que le poids de l'unité ou un fonctionnement incorrect dû aux vibrations n'endommagent le tableau de bord.
7. Remonter le panneau avant sur le châssis et vérifier le fonctionnement de la radio en se reportant aux consignes de fonctionnement de l'unité.

### RETIRER L'AUTORADIO DES INSTALLATIONS DE LA GAINE DE MONTAGE

1. S'il s'avère nécessaire d'enlever l'autoradio pour le réparer ou pour toute autre raison, retirez d'abord le panneau avant amovible.
2. Retirez l'armature de support arrière en dévissant l'écrou hexagonal la maintenant au goujon prisonnier à l'arrière du châssis.
3. Utilisez les outils de retrait (fournis) afin de dégager les agrafes à ressort latérales et extirper l'autoradio de la gaine de montage.

### METHODE DE POSE ISO

Les panneaux latéraux du boîtier de cet appareil sont dotés de trous filetés pouvant être utilisés avec les supports de montage d'origine de certains véhicules Toyota, Nissan, Mitsubishi, Isuzu, Hyundai et Honda pour monter l'autoradio sur tableau de bord. Veuillez demander avis à votre magasin d'autoradios local pour vous qu'il vous conseille sur ce type de pose.

1. Enlevez l'autoradio d'origine du tableau de bord ou de sa console centrale. Conservez tout le matériel et les fixations car vous en aurez besoin pour monter le nouvel autoradio.
2. Détacher délicatement le cadre de plastique du devant du châssis de la nouvelle radio, puis l'enlever et la jeter.
3. Retirez les supports de montage et le matériel de l'autoradio d'origine et fixez-les sur le nouvel autoradio.

**ATTENTION :** N'UTILISEZ PAS DE VIS D'UNE TAILLE SUPERIEURE A M5X8MM. DES VIS D'UNE LONGUEUR SUPERIEURE POURRAIENT TOUCHER ET ENDOMMAGER LES ELEMENTS SE TROUVANT A L'INTERIEUR DU CHASSIS.

4. Branchez le nouvel autoradio sur le véhicule en suivant l'étape 4 ci-dessus.
5. Montez le nouveau bloc autoradio sur le tableau de bord ou sur la console centrale en suivant l'étape 1 en sens inverse.

## ASSISTANCE GRATUITE

Le montage et les branchements sont si simples que vous n'aurez vraisemblablement besoin d'aucune assistance; toutefois, nous sommes là pour vous aider en cas de besoin. Il suffit d'appeler notre ligne d'assistance (appel gratuit) **(800) 645-7102** (aux Etats-Unis et Canada).

	HORAIRES			
	CÔTE OUEST	MONTAGNE	CENTRE	CÔTE EST
LUNDI AU VENDREDI	5:30AM - 4PM	6:30AM - 5PM	7:30AM - 6PM	8:30AM - 7PM
SAMEDI	6AM - 2PM	7AM - 3PM	8AM - 4PM	9AM - 5PM

## INSTALLATION UNIVERSELLE

OUVERTURE ACTUELLE DANS LE TABLEAU DE BORD (LIMER LES BORDS POUR ACCOMODER L'UNITÉ SI NÉCESSAIRE - NE PAS LIMER TROP LOIN)  
REMARQUE: SI LE TABLEAU DE BORD EST PLEIN, UTILISER LA GAINÉ DE MONTAGE COMME GABARIT ET DÉCOUPER L'OUVERTURE

ATTENTION  
POUR QUE LE LECTEUR DE CD FONCTIONNE CORRECTEMENT LE CHÂSSIS DOIT ÊTRE MONTÉ SELON UN ANGLE INFÉRIEUR À 20° DE LA POSITION HORIZONTALE ASSUREZ-VOUS QUE L'APPAREIL EST MONTÉ EN FONCTION DE CETTE RESTRICTION.

VUE LATÉRALE DU CHÂSSIS

20° MAXIMUM

PANNEAU AVANT

## INSTALLATION ISO

ENLEVER LE CADRE DE PLASTIQUE DEVANT DU CHÂSSIS EN LE DÉTACHANT DÉLICATEMENT.

DÉTACHER À DEUX ENDROITS SUR LE DESSUS ET À DEUX ENDROITS EN DESSOUS.

CADRE DE PLASTIQUE

INSTALLATION (TYPIQUE)

DIMENSION MAX M5x8

SUPPORTS DE MONTAGE D'ORIGINE

DIMENSION MAX M5x8

SCHEMA DE CABLAGE

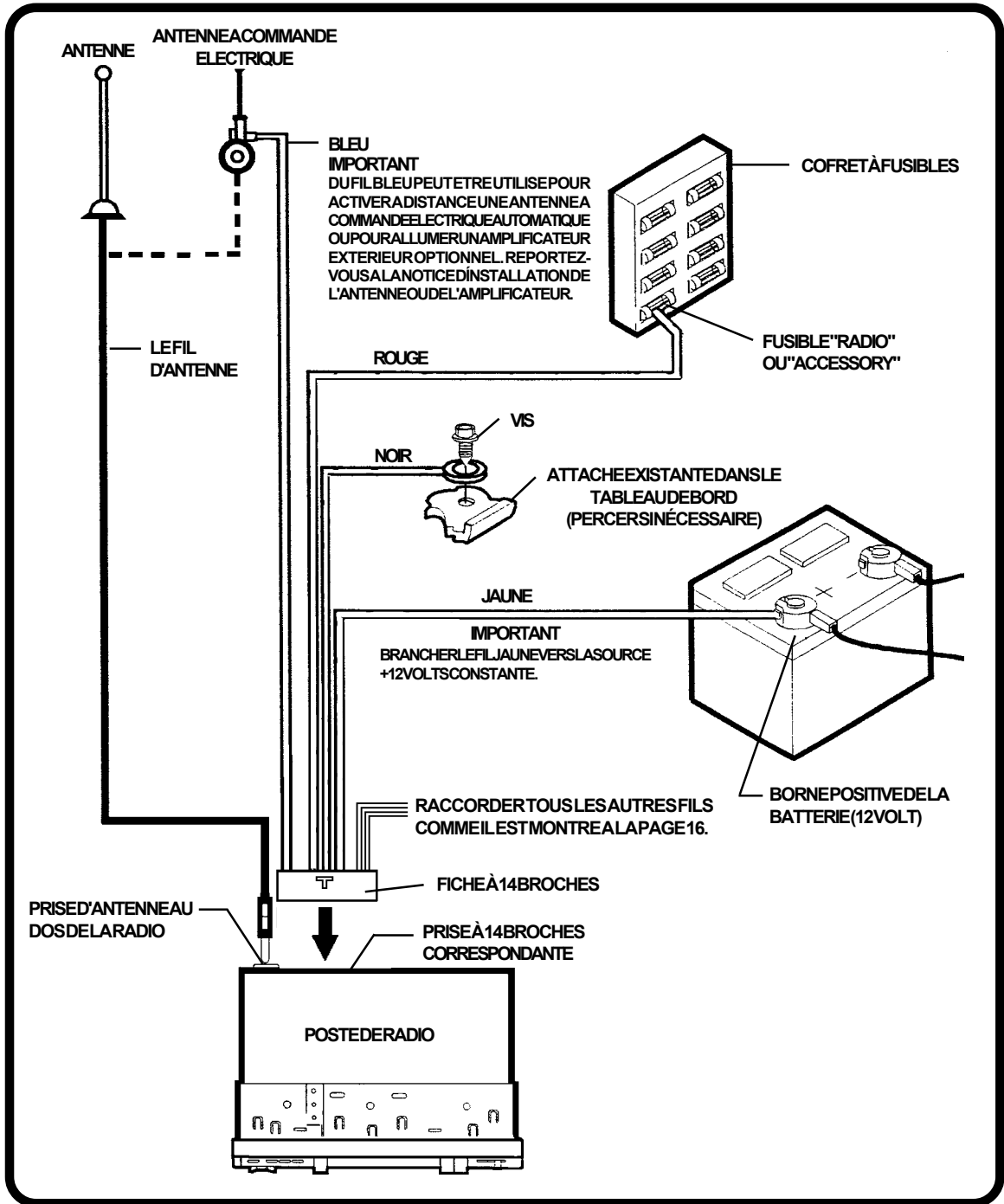



# SYSTEME DES HAUT-PARLEURS

## ATTENTION!

LES AMPLIFICATEURS DE CET AUTORADIO SONT UNIQUEMENT CONÇUS POUR UNE UTILISATION AVEC 4 HAUT-PARLEURS. NE COMBINEZ **JAMAIS** (PAR UN MONTAGE EN PONT) DES SORTIES POUR UNE UTILISATION AVEC 2 HAUT-PARLEURS. NE METTEZ **JAMAIS** A LA MASSE DES CABLES DES HAUT-PARLEURS NEGATIFS. TOUT MAUVAIS CABLAGE PEUT ENDOMMAGER L'AUTORADIO.

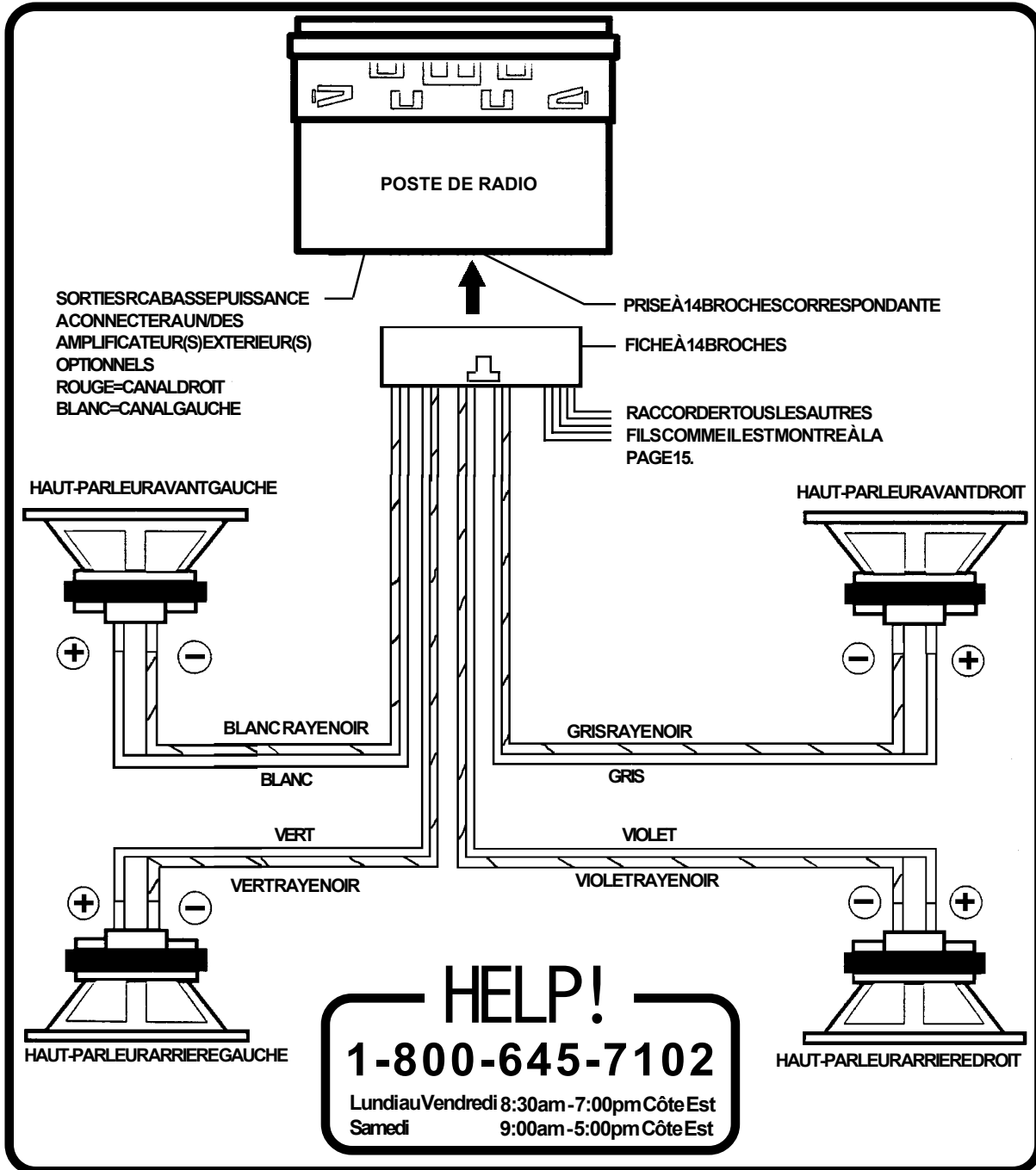

## MODE D'EMPLOI

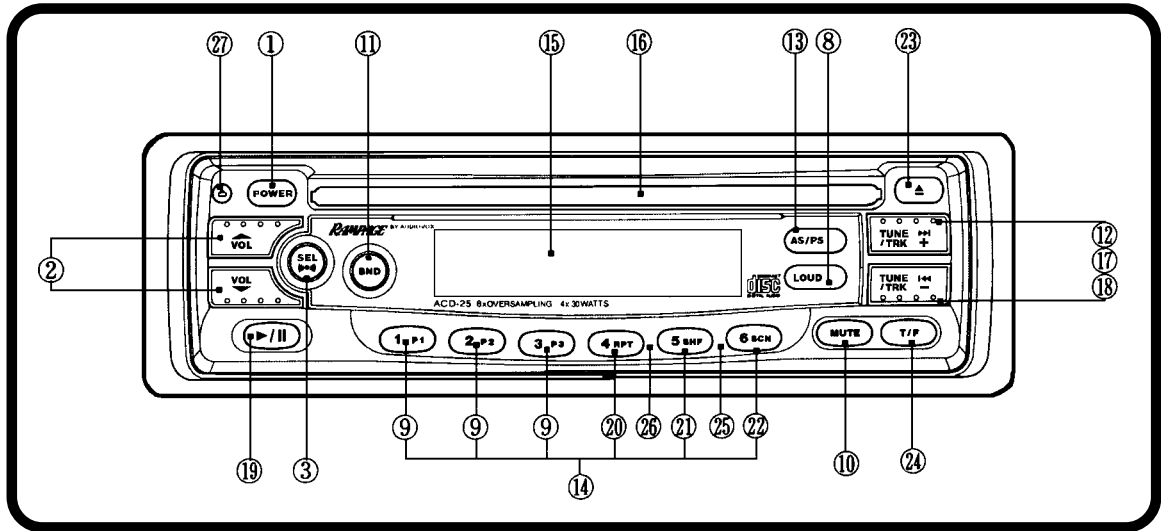

### 1 TOUCHE D'ALIMENTATION

Appuyer sur cette touche pour allumer ou éteindre l'appareil.

### 2 RÉGLAGE DU VOLUME

Pour augmenter le volume, appuyer sur la touche "Vol ▲". L'augmentation de volume apparaît sur l'afficheur dans une plage allant de "VOL 00" minimum à un maximum de "VOL 51". Pour obtenir une augmentation rapide du volume, maintenir la touche enfoncée. Pour diminuer le volume, appuyer sur la touche "VOL ▼". Pour obtenir une diminution rapide du volume, maintenir la touche enfoncée. L'affichage retourne automatiquement à la normale 5 secondes après le dernier réglage de volume ou lorsqu'une autre fonction est activée. Ces touches sont aussi utilisées conjointement avec la touche de sélection 3 pour régler les graves, les aigus, l'équilibre, et l'atténuation, selon la description fournie en 4, 5, 6 et 7.

### 3 TOUCHE DE SÉLECTION (SEL)

#### SÉLECTEUR DE TONALITÉ DE CONFIRMATION (( ))

Cette touche sert à la sélection des fonctions audio (volume, aigus, graves, équilibre ou atténuation) pouvant être réglées à l'aide de la touche de réglage du volume 2. Une brève pression sur la touche de sélection permet d'effectuer le réglage des aigus ("TRE" apparaît sur l'afficheur). De brèves pressions additionnelles permettent de choisir le réglage des graves ("BASS" apparaît sur l'afficheur), de l'équilibre

("BAL"), de l'atténuation ("FAD") ou du volume ("VOL"). L'appareil retourne automatiquement à l'affichage normal 5 secondes après le dernier réglage ou lorsqu'une autre fonction est activée.

En enfonçant cette touche durant plus de 2 secondes, la caractéristique de tonalité de confirmation s'active, comme l'indiquent les deux signaux sonores et l'indication (( )) qui apparaît sur l'afficheur. En activant cette caractéristique, l'appareil produit un signal sonore lorsqu'on active une fonction ne nécessitant qu'une brève pression et deux signaux sonores lorsqu'on active une fonction nécessitant que l'on maintienne une touche enfoncée durant quelques secondes (par exemple mise en mémoire automatique de stations). Pour désactiver cette caractéristique, enfoncer à nouveau la touche durant plus de 2 secondes (l'indication (( )) disparaît de l'afficheur).

### 4 RÉGLAGE DES AIGUS

Pour régler le niveau des aigus, choisir d'abord ce mode en appuyant sur la touche de sélection 3 pour faire apparaître l'indication "TRE" sur l'afficheur. En moins de 5 secondes après avoir choisi le mode aigus, appuyer sur les touches ▲ ou ▼ du réglage du volume 2 afin de régler le niveau d'aigus désiré. Le niveau d'aigus apparaîtra sur l'afficheur sur une échelle s'étendant d'un minimum de -7 à un maximum de +7 (0 étant une réponse non altérée). L'appareil retourne automatiquement à l'affichage programmé 5 secondes après le dernier réglage ou lorsqu'une autre fonction est activée.

## 5 RÉGLAGE DES GRAVES

Pour régler le niveau des graves, choisir d'abord ce mode en appuyant sur la touche de sélection **3** jusqu'à ce que l'indication "BAS" apparaisse sur l'afficheur. En moins de 5 secondes après avoir choisi le mode graves, appuyer sur les touches **▲** ou **▼** du réglage du volume **2** afin de régler le niveau de graves désiré. Le niveau de graves apparaîtra sur l'afficheur sur une échelle s'étendant d'un minimum de -7 à un maximum de +7 (0 étant une réponse non altérée). L'appareil retourne automatiquement à l'affichage programmé 5 secondes après le dernier réglage ou lorsqu'une autre fonction est activée.

## 6 ÉQUILIBRE GAUCHE/DROITE

Pour obtenir l'équilibre entre les haut-parleurs de droite et de gauche, choisir le mode équilibre en appuyant sur la touche de sélection **3** et faire apparaître "BAL" sur l'afficheur. En moins de 5 secondes après avoir choisi le mode équilibre, appuyer sur la touche **▲** ou **▼** du réglage du volume **2** pour régler l'équilibre selon vos préférences. La position de l'équilibre apparaîtra sur l'afficheur; l'indication variera de "BAL.L 15" (complètement à gauche) à "BAL.R 15" (complètement à droite). Lorsque les volumes de gauche et de droite sont égaux, "BAL 0" apparaît sur l'afficheur. L'affichage normal réapparaît automatiquement 5 secondes après le dernier réglage de l'équilibre ou la sélection de n'importe quelle autre fonction.

## 7 RÉGLAGE DE L'ATTÉNUATION

Pour ajuster l'atténuation entre les haut-parleurs avant et arrière, choisir le mode atténuation en appuyant sur la touche de sélection **3** et faire apparaître "FAD" sur l'afficheur. En moins de 5 secondes après avoir choisi le mode atténuation, appuyer sur les touches **▲** ou **▼** du réglage du volume **2** afin de régler l'équilibre entre les haut-parleurs avant et arrière. La position de l'atténuation apparaîtra sur l'afficheur; l'indication variera de "FAD.R 15" (complètement à l'arrière) à "FAD.F 15" (complètement à l'avant). Lorsque les volumes avant et arrière sont égaux, "FAD 0" apparaît sur l'afficheur. L'affichage normal réapparaît automatiquement 5 secondes après le dernier réglage de l'atténuation ou la sélection de n'importe quelle autre fonction.

## 8 CORRECTEUR PHYSIOLOGIQUE (LOUD)

Lorsqu'on écoute de la musique à un faible niveau sonore, cette fonction permet d'augmenter le volume des graves et des aigus afin de compenser pour les différences de sensibilité de l'oreille humaine. Appuyer sur cette touche pour activer cette caractéristique et l'indication "LD" apparaîtra sur l'afficheur. En appuyant à nouveau sur cette touche, cette fonction est désactivée et l'indication "LD" disparaît de l'afficheur.

## 9 RÉGLAGE DE LA MÉMOIRE AUDIO (P1/P2/P3)

Trois touches de pré-réglage sont disponibles sur cet appareil pour mettre en mémoire les niveaux audio désirés et pouvoir les rappeler facilement. Suivre la procédure ci-dessous pour régler n'importe laquelle de ces trois fonctions:

1. Utiliser la touche de sélection **3** et le réglage du volume **2** pour régler les consignes de volume, d'aigus, de graves, d'équilibre et d'atténuation.
2. Appuyer sur la touche de sélection **3** afin de faire apparaître la fonction audio désirée sur l'afficheur. En moins de 2 secondes, appuyer sur la touche de sélection et, pendant que la fonction audio choisie est toujours affichée, appuyer sur une des 3 touches de pré-réglage et la maintenir enfoncée. Au bout d'environ 2 secondes, il se produit un court silence et le numéro de pré-réglage apparaît sur l'afficheur, indiquant ainsi que les niveaux audio sont maintenant mis en mémoire à cet endroit. Les réglages peuvent être rappelés en tout temps en appuyant sur la touche de sélection **3** et ensuite, en moins de 2 secondes, sur la touche correspondant à la fonction désirée.

## bl SUPPRESSION DU SON (MUTE)



Cette touche sert à supprimer le son du système. En appuyant sur cette touche, l'indication "MUTE" apparaît sur l'afficheur et le son est supprimé. En appuyant à nouveau sur cette touche ou en activant le réglage du volume **2** ou la touche de sélection **3**, le niveau sonore retrouvera la puissance à laquelle il était réglé avant que la touche de suppression de son ne soit activée.

## bm SÉLECTEUR DE BANDES AM/FM (BND)

Une brève pression sur cette touche lorsque la radio est allumée aura pour effet de changer de bande de fréquence. Selon votre choix préalable, l'indication "AM1", "AM2", "FMI", "FM2" ou "FM3" apparaît sur l'afficheur.

On peut interrompre temporairement la lecture d'un disque compact sans l'éjecter et passer en mode radio en appuyant sur cette touche.  apparaîtra sur l'afficheur pour indiquer qu'il y a toujours un disque dans le lecteur. Appuyer sur le sélecteur de mode CD **bu** pour revenir à la lecture du disque, qui reprendra au début de la dernière plage à avoir été lue.

## bn SYNTONISATION MANUELLE (SYNTONISATION PAR REPÉRAGE AUTOMATIQUE)

Chaque frappe sur la touche  incrémente la fréquence. L'inverse se produit lorsqu'on frappe la touche . Pour syntoniser un poste manuellement, appuyer brièvement

sur la touche appropriée jusqu'à ce que le poste désiré soit syntonisé.

La fonction de syntonisation par repérage automatique est activée en appuyant sur l'une des deux touches pendant au moins 0,5 seconde et en la relâchant ensuite. L'appareil se rendra au prochain poste disponible et s'arrêtera là. On peut mettre fin à la fonction de syntonisation automatique en appuyant à nouveau sur la touche ou en activant une autre fonction de syntonisation.

En maintenant enfoncée l'une des deux touches pendant plus de 0,5 seconde, l'appareil continuera à syntoniser rapidement dans la direction choisie jusqu'à ce que la touche soit relâchée et se fixera sur le prochain poste disponible.

### **bo** MISE EN MÉMOIRE AUTOMATIQUE PAR SYNTONISATION (AS) SYNTONISATION PAR BALAYAGE DES STATIONS EN MÉMOIRE (PS)

Appuyer brièvement sur cette touche pour amorcer le balayage des stations présélectionnées lorsque la radio est allumée. À chacune des 6 stations présélectionnées de cette bande, le balayage s'arrête pendant 5 secondes avant de continuer vers la prochaine station présélectionnée. Appuyer à nouveau brièvement sur cette touche pour interrompre le balayage une fois que la station désirée est repérée.

En maintenant la touche enfoncée pendant plus de 2 secondes, la fonction de mise en mémoire automatique par syntonisation amorce un balayage de la bande et met en mémoire jusqu'à six stations de grande puissance ("AST" sera affiché pour indiquer que la fonction de mise en mémoire automatique par syntonisation est activée). Après la mise en mémoire, l'appareil s'arrêtera 5 secondes à chaque station afin d'en permettre l'écoute. En activant cette fonction, toute sélection précédente sera automatiquement effacée et remplacée par la nouvelle. Cette caractéristique est très utile lorsque vous voyagez et que vous ne connaissez pas les stations locales.

### **bp** MISE EN MÉMOIRE DE STATIONS PRÉSÉLECTIONNÉES

Procéder comme suit pour la mise en mémoire de 6 stations radio par bande.

1. Allumer la radio et sélectionner la bande désirée.
2. Sélectionner la première station à être mise en mémoire en utilisant soit la syntonisation manuelle ou la syntonisation par repérage automatique **bn**.
3. Appuyer sur la touche de présélection désirée et la maintenir enfoncée. Après 2 secondes, l'appareil se tait momentanément, indiquant ainsi que la station choisie est maintenant mise en mémoire à cet endroit. Pour repérer cette station ultérieurement, il

suffit d'appuyer sur la touche qui lui est assignée.

4. Répéter la procédure ci-dessus pour les cinq autres touches de présélection sur la bande sélectionnée et pour les 4 autres bandes de l'appareil.

### **bq** AFFICHEUR À CRISTAUX LIQUIDES

L'afficheur à cristaux liquides (ACL) indique la fréquence radio, l'heure et les fonctions activées.

**REMARQUE:** Les afficheurs à cristaux liquides ont tous la même caractéristique: s'ils sont soumis à de basses températures pour une longue période de temps, ils leur faudra plus de temps pour éclairer que sous des conditions normales. De plus, les chiffres sur l'ACL peuvent être légèrement moins visibles. L'affichage de l'ACL redeviendra normal lorsque la température s'élèvera jusqu'à un niveau satisfaisant.

### **br** FENTE D'INSERTION DU DISQUE

En prenant soin de tenir la face du disque portant l'étiquette vers le haut, introduire délicatement celui-ci dans la fente jusqu'à ce que le mécanisme de chargement prenne la relève et que la lecture du disque commence. L'indication  , le numéro de plage et le temps écoulé apparaîtront sur l'afficheur.

**REMARQUE:** Cet appareil est conçu pour la lecture des disques compacts standard de 5 po (12 cm) uniquement. Ne pas utiliser de CD simples de 3 po (8 cm) dans cet appareil, peu importe qu'ils soient munis ou non d'adaptateurs, car des dommages au lecteur et/ou au disque pourraient en découler. Ces dommages ne sont pas couverts par la garantie de cet appareil.

### **bs** SÉLECTEUR DE PLAGE

Ces touches sont utilisées pour sélectionner rapidement le début d'une plage particulière. Chaque frappe sur la touche de sélection plage avant (**TRK +**), incrémente le numéro de plage et l'indique sur l'afficheur. De la même manière, chaque frappe sur la touche de sélection plage arrière (**TRK -**) décrémente le numéro de plage et l'indique sur l'afficheur.

### **bt** POSITIONNEMENT ET REVUE

Les fonctions de positionnement et de revue servent à effectuer une recherche audible à grande vitesse de n'importe quelle section du disque. Appuyer sur la touche de positionnement (+) pour avancer rapidement ou sur la touche de revue (-) pour revenir en arrière rapidement. Lors de l'utilisation des fonctions de positionnement et de revue, l'afficheur indiquera le temps écoulé sur chaque plage.

## bu SÉLECTEUR PAUSE/LECTURE (II) SÉLECTEUR DE MODE CD

La lecture d'un disque peut être interrompue temporairement en appuyant sur cette touche (l'indication  se met à clignoter et l'indication "PAUS" apparaît sur l'afficheur). Appuyer à nouveau sur la touche pour reprendre la lecture à l'endroit même où elle a été interrompue. Le mode pause peut aussi être annulé en activant une autre fonction liée au disque compact.

Lorsque la radio se fait entendre et qu'un disque est chargé dans l'appareil ( apparaît sur l'afficheur), appuyer sur cette touche pour retourner au mode de lecture de CD à partir du début de la dernière page à avoir été lue.

## cl LECTURE EN REPRISE (RPT)

Durant la lecture du disque, appuyer sur cette touche pour répéter la lecture de la plage sélectionnée ("RPT" apparaîtra sur l'afficheur). La lecture sera répétée jusqu'à ce que l'on appuie à nouveau sur la touche et que l'indication "RPT" disparaisse de l'afficheur. Le mode lecture en reprise (RPT) sera aussi annulé si l'on active les fonctions de lecture aléatoire **cm** ou de balayage d'intro **cn**.

## cm LECTURE ALÉATOIRE (SHF)

Durant la lecture du disque, appuyer sur cette touche pour que les plages du disque soient lues au hasard ("SHF" apparaît sur l'afficheur). En mode lecture aléatoire, la touche de sélection de plage avant (+) sert aussi à sélectionner les plages au hasard plutôt que de la façon habituelle, c'est-à-dire, en ordre. En appuyant une fois sur la touche de sélection de plage arrière (-), la lecture de la plage en cours recommence au début. À chaque fois que l'on appuie à nouveau sur cette touche, une plage différente est sélectionnée en ordre aléatoire. On peut annuler le mode lecture aléatoire en appuyant à nouveau sur la touche ("SHF" disparaîtra de l'afficheur) ou en activant les fonctions de lecture en reprise **cl** ou de balayage d'intro **cn**.

## cn BALAYAGE D'INTRO (SCN)

Durant la lecture du disque, appuyer sur cette touche pour entendre les 10 premières secondes de chaque plage du disque ("SCAN" apparaîtra sur l'afficheur). Lorsque le lecteur a atteint la plage désirée, appuyer à nouveau sur la touche de balayage d'intro et la lecture de cette plage se poursuivra. On peut aussi annuler le mode balayage d'intro en activant les fonctions de lecture en reprise **cl**, de lecture aléatoire **cm** ou de sélection de plage **bs**.

## CO ÉJECTION DU DISQUE (▲)

En appuyant sur cette touche, la lecture s'arrête, le disque est éjecté et l'appareil passe au mode radio. Si l'on ne retire pas le disque de la fente et que l'on appuie à nouveau sur cette touche, le disque sera chargé à nouveau et la lecture débutera.

Si l'on ne retire pas le disque de la fente dans les 10 secondes suivant son éjection, il sera rechargé automatiquement dans l'appareil pour éviter qu'il ne soit accidentellement endommagé. Si l'on désire que la lecture du disque se poursuive, il suffit d'utiliser le sélecteur de mode CD **bu** pour choisir la fonction de lecteur de CD.

## cp SÉLECTEUR HORLOGE/FRÉQUENCE (T/F)

On peut configurer cet appareil pour que l'affichage normal soit l'heure ou les fonctions fréquences radio/lecteur de CD. On peut obtenir l'affichage de l'heure en appuyant sur la touche de sélection horloge/fréquence lorsque la fréquence radio ou un numéro de plage du disque apparaît sur l'afficheur. L'heure deviendra alors le réglage prioritaire et elle apparaîtra automatiquement sur l'afficheur 5 secondes après l'affichage de toute autre fonction audio, de la radio ou du lecteur de CD.

L'affichage des modes fréquence radio, ou lecteur de CD en priorité peut être obtenu en appuyant sur la touche de sélection horloge/fréquence lorsque l'heure est affichée. L'affichage retourne automatiquement à ce mode prioritaire 5 secondes après l'affichage de l'heure.

## cq VOYANT DU DISPOSITIF ANTI-VOL

Lorsque le panneau frontal est retiré, une diode électroluminescente (DEL) située sur le châssis de l'appareil se met à clignoter. Ce clignotement avertit les voleurs que l'appareil est inutilisable sans son panneau frontal.

## cr TOUCHE DE REMISE À ZÉRO

L'appareil est muni d'un bouton de remise à zéro situé sur le devant du châssis et accessible lorsque le panneau frontal est retiré. Ce dispositif de remise à zéro sert à protéger le circuit du microprocesseur et ne devrait être activé que lors de circonstances particulières énumérées ci-dessous. En appuyant sur ce bouton, l'heure ainsi que les stations présélectionnées sont effacées de la mémoire.

Circonstances particulières:

1. Lors de l'installation initiale, après avoir terminé tous les branchements.
2. Après avoir changé la position du sélecteur d'incrément de fréquence situé à la base du châssis.

3. Si une des touches de l'appareil ne répond plus, une remise à zéro peut servir à purger le système et résoudre le problème.

### CS BOUTON DE DÉBLOCAGE DU PANNEAU FRONTAL AMOVIBLE

Ce bouton permet de libérer le mécanisme qui maintient le panneau frontal de l'appareil à son châssis. Pour libérer le panneau, appuyer sur le bouton afin de libérer son côté gauche. Saisir ensuite ce côté libéré et retirer le panneau complètement.

Pour réinstaller le panneau, introduire le côté droit en premier et ensuite exercer une pression sur le côté gauche jusqu'à ce que le mécanisme de fixation se bloque.

### REMARQUES CONCERNANT LE PANNEAU FRONTAL AMOVIBLE

1. S'assurer que le panneau frontal n'est pas à l'envers avant de faire toute tentative de réinstallation.
2. Ne pas appuyer trop fort sur le panneau lors de l'installation. Une pression légère à modérée est normalement suffisante.
3. En procédant à l'installation du panneau, s'assurer que le côté droit est bien inséré avant d'exercer une pression sur le côté gauche pour le bloquer en position.
4. Lorsque vous amenez le panneau frontal avec vous, veuillez utiliser l'étui spécial qui vous est fourni à cette fin afin de le protéger contre les dommages et

la saleté. S'assurer qu'il n'y a pas de poussière ou autres saletés sur les bornes électriques à l'arrière du panneau frontal, car cela pourrait occasionner des problèmes d'intermittence ou d'autres ennuis de fonctionnement de l'appareil.

### RETRAIT DU PANNEAU FRONTAL

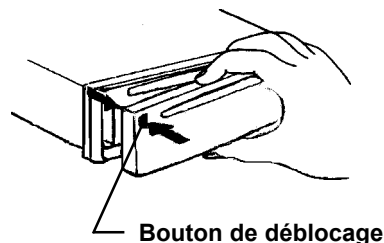

Bouton de déblocage

### RÉINSTALLATION DU PANNEAU FRONTAL

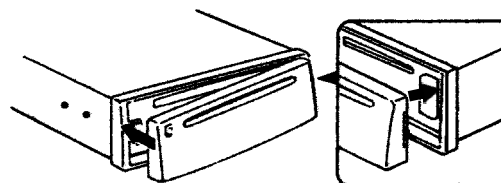

Insérer le côté droit en premier

## RÉGLAGE DE L'HORLOGE

1. Établir le contact et allumer la radio.
2. Appuyer sur la touche de sélection horloge/fréquence **CP** et la maintenir enfoncée environ 2 secondes jusqu'à ce que l'heure commence à clignoter sur l'afficheur.
3. Dans les cinq secondes qui suivent, alors que l'heure clignote sur l'afficheur, appuyer sur la touche de syntonisation manuelle décroissante (▶▶) pour régler les heures et la touche de syntonisation manuelle croissante (◀◀) pour régler les minutes.
4. Cinq secondes après avoir apporté le dernier changement à l'heure affichée, le réglage de l'heure prendra fin et l'appareil reviendra à son fonctionnement normal.

## CODES D'ERREUR

S'il se présente un problème de fonctionnement du lecteur de disques compacts, il se peut qu'un code d'erreur apparaisse sur l'afficheur (ACL).

- ER-1 :** Indique une erreur mécanique ou encore que le chargement ou l'éjection du disque n'est pas effectué correctement.
- ER-2 :** Indique une erreur dans la commande du microprocesseur du lecteur de CD. Éjecter le disque, s'assurer qu'il est propre, qu'il n'est pas endommagé et qu'il est chargé correctement (la face portant l'étiquette vers le haut). Charger le disque à nouveau et vérifier que l'appareil fonctionne correctement ou essayer un autre disque. Vous pouvez également tenter d'activer la touche de remise à zéro **Cr** sur l'appareil mais ceci effacera également l'heure et les stations mises en mémoire.
- ER-3 :** Indique une température excessive du lecteur de CD. La lecture du disque reprendra lorsque la température reviendra à la normale.

Si les mesures suggérées ne permettent pas de corriger le problème, communiquer avec votre revendeur autorisé offrant la garantie pour obtenir de l'aide.

## CARACTÉRISTIQUES

Dimensions:	7 po L x 2 po H x 6-3/8 po P 178 mm x 50 mm x 163 mm
Tension d'opération:	12 Volts CC, masse négative
Puissance de sortie:	120 Watts maximum (30 Watts x 4 voies)
Câblage de sortie:	À masse flottante destinée à l'alimentation de 4 haut-parleurs. NE PEUT PAS être utilisé avec 2 haut-parleurs. Sorties bas niveau RCA (canaux arrières).
Impédance de sortie:	Compatible avec des haut-parleurs de 4 à 8 ohms
Sortie bas niveau:	2,0 volts (2 000 mv.)
Plage de syntonisation:	AM: 530 - 1,720 KHz.(incrément de 10 KHz) 522 - 1,620 KHz.(incrément de 9 KHz) FM: 87,5 - 107,9 MHz.(incrément de 200 KHz) 87,5 - 108,0 MHz. ( incrément de 100 KHz)
Sensibilité:	AM: 20 µv FM: 1,5 µv
Séparation stéréo FM:	30 dB
Courbe de réponse du CD:	20-20,000 Hz ± 1 dB
Rapport signal/bruit du CD:	70 dB
Séparation entre canaux du CD:	60 dB
Distorsion du CD:	0.2%

\*Les caractéristiques peuvent être modifiées sans préavis.

## COMMUTATEUR DE FRÉQUENCE PAS À PAS

Cet appareil est réglé en usine pour la réception des stations radio d'Amérique du Nord (espacement de 10 KHz entre les postes AM, et de 200 KHz entre les postes FM). Si l'appareil est utilisé ailleurs dans le monde, il se peut qu'il nécessite un espacement différent entre les postes. Un commutateur à la base du châssis permet de régler l'espacement à 9 KHz en AM et 100 KHz en FM. Faire glisser le commutateur à la position désirée à l'aide d'un petit tournevis plat. Appuyer ensuite sur la touche de remise à zéro **Cr** sur le devant du châssis pour activer la modification d'espacement entre les postes.

## SOINS ET ENTRETIEN

La portion radio de votre nouveau système de son n'a pas besoin d'entretien. Nous vous recommandons de garder ce manuel à la portée de la main pour y référer ultérieurement concernant les nombreuses caractéristiques de cet appareil et la façon de régler l'horloge.

Le lecteur de disques compacts de votre système n'a pas lui non plus besoin d'entretien de routine, mais une meilleure compréhension de son fonctionnement vous permettra de tirer le maximum de cet appareil. Les points suivants sont à surveiller:

Lorsque vous nettoyez l'intérieur de votre véhicule, prendre garde de ne pas éclabousser votre appareil avec de l'eau ou des produits de nettoyage.

Le lecteur de disques compacts est un instrument de précision ne pouvant pas fonctionner adéquatement dans une ambiance de chaleur ou de froid extrême. Dans ces conditions, attendre que la température à l'intérieur du véhicule revienne à la normale avant d'utiliser le lecteur.

Si la température interne du lecteur devient trop élevée, un circuit de protection fera arrêter automatiquement le lecteur et le disque sera éjecté. Dans ce cas, laisser refroidir l'appareil avant de le remettre en marche.

Insérer uniquement des disques compacts de 5 po (12 cm) dans le lecteur et rien d'autre puisque des corps étrangers pourraient endommager le mécanisme.

Ne pas utiliser de CD simples de 3 po (8 cm) dans cet appareil, peu importe qu'ils soient munis ou non d'adaptateurs, car des dommages au lecteur et/ou au disque pourraient en découler. Ces dommages ne sont pas couverts par la garantie de cet appareil.

Lorsque vous ne vous servez pas du lecteur, retirer toujours le disque compact. Ne pas laisser un disque éjecté dans la fente durant une longue période de temps car il pourrait être exposé aux rayons du soleil ou à d'autres éléments dommageables. Toujours remettre le disque qui ne sert pas dans son boîtier.

Ne pas essayer d'ouvrir le boîtier du lecteur. Il ne contient aucune commande d'ajustement ni aucune pièce dont on doit faire l'entretien.

Lorsque le véhicule se réchauffe alors qu'il fait très froid où qu'il y a beaucoup d'humidité, il peut se former de la condensation sur l'objectif du lecteur. Si cela se produit, le lecteur ne fonctionnera pas tant que l'humidité ne se sera pas évaporée.

Cet appareil est doté d'un mécanisme amortissant les vibrations pour diminuer les interruptions de lecture du disque causées par la vibration que produit normalement un véhicule en marche. Toutefois, si le véhicule roule sur une route très accidentée, le lecteur peut occasionnellement sauter des sons. Ceci n'égratignera

### MANIPULATION DES DISQUES

La saleté, la poussière et la déformation peuvent provoquer des sauts à la lecture et détériorer la qualité sonore. Voici quelques conseils concernant le nettoyage et la manipulation des disques.

Employer les disques compacts qui portent la marque 

On doit essuyer soigneusement les traces de doigt et la poussière sur la surface pressée (surface brillante) à l'aide d'un chiffon doux. Contrairement aux disques conventionnels, le disque compact n'a pas de sillon favorisant l'accumulation de poussière et de débris microscopiques; ainsi, le fait d'essuyer légèrement à l'aide d'un chiffon doux débarrassera la surface de la plupart des particules. Essuyer d'un mouvement rectiligne à partir du centre et vers le bord du disque. De fines particules de poussière et de légères taches n'affecteront en rien la qualité de la reproduction.

Ne jamais employer de produits chimiques tels que le nettoyant pour disque en aérosol, les produits antistatiques ou les liquides contenant de la benzène ou du diluant pour nettoyer les disques compacts. Ces produits chimiques endommageraient d'une façon irréversible la surface en plastique du disque.

Les disques doivent être remis dans leur boîtier après usage pour éviter qu'ils ne s'égratignent, ce qui peut causer des sauts lors de la lecture.

Ne pas exposer les disques aux rayons directs du soleil, à une température ou à un taux d'humidité élevés durant de longues périodes. Une exposition prolongée à une température élevée peut déformer le disque.

Ne pas coller de papier ni écrire avec un stylo à bille sur la surface du disque.



## GARANTIE LIMITÉE DE 12 MOIS

AUDIOVOX CORPORATION (la Société) garantit à l'acheteur initial du produit que si tout ou partie de ce produit, en cours d'utilisation et sous des conditions normales, venait à présenter des vices de matière primitive ou des défauts de fabrication, dans les 12 mois suivant la date d'achat initial, ce(s) défaut(s) sera(seront) réparé(s) ou remplacé(s) par un produit neuf ou reconditionné (au choix de la Société), sans frais de pièces ni de main-d'oeuvre.

Pour obtenir réparation ou remplacement selon les termes de cette Garantie, le produit doit être renvoyé, accompagné d'une attestation de garantie (par ex., ticket de caisse daté), d'une description du(des) défaut(s), transport prépayé à un centre de garantie à l'adresse indiquée ci-dessous.

Cette Garantie ne couvre pas la suppression de l'électricité statique ou des bruits du moteur, la correction des problèmes d'antenne, les coûts engendrés par l'installation, l'enlèvement ou la réinstallation du produit, ou les dégâts subis par les cassettes, les disques compacts, les haut-parleurs, les accessoires ou les circuits électriques du véhicule.

Cette Garantie ne s'applique pas à tout ou partie de produit qui, de l'avis de la Société, a été endommagé en raison ou au cours de modification, installation incorrecte, défaut de manipulation, emploi abusif, négligence, accident, ou lors du retrait ou de la dissimulation de l'(des) étiquette(s) portant le numéro de série de l'usine ou le code barres. SELON LES TERMES DE CETTE GARANTIE, LA RESPONSABILITE DE LA SOCIETE EST LIMITEE A LA REPARATION OU AU REMPLACEMENT, TEL(LE) QU'IL(ELLE) EST STIPULE(E) CI-DESSUS ET, EN AUCUN CAS, LA RESPONSABILITE DE LA SOCIETE NE POURRA EXCEDER LE PRIX D'ACHAT PAYE PAR L'ACHETEUR DU PRODUIT.

Cette Garantie remplace toute autre garantie expresse ou responsabilité. TOUTE GARANTIE TACITE, COMPRENANT TOUTE GARANTIE DE QUALITE LOYALE ET MARCHANDE, EST LIMITEE A LA DUREE DE CETTE GARANTIE ECRITE. TOUTE ACTION POUR RUPTURE DE TOUTE GARANTIE, SELON LES TERMES DE LA PRESENTE, COMPRENANT TOUTE GARANTIE IMPLICITE DE QUALITE LOYALE ET MARCHANDE, DOIT ETRE INTENTEE DANS LES 30 MOIS A COMPTER DE LA DATE D'ACHAT INITIAL. EN AUCUN CAS LA SOCIETE NE SERA RESPONSABLE DE TOUT DOMMAGE INDIRECT OU FORTUIT POUR RUPTURE DE CETTE GARANTIE OU DE TOUTE AUTRE GARANTIE, EXPRESSE OU IMPLICITE, DE QUELLE QUE NATURE QUE CE SOIT. Aucune personne ni aucun représentant n'est autorisé(e) à assumer, au nom de la Société, d'autre responsabilité que celle exprimée dans la présente, et se rapportant à la vente de ce produit.

Certains Etats n'autorise pas les restrictions relatives à la durée d'application des garanties implicites ni l'exclusion ou la limitation des dommages indirects ou fortuits. Dans ces Etats, de telles limitations ou exclusions ne s'appliquent donc pas. Cette Garantie vous donne des droits juridiques spécifiques et vous pouvez également jouir d'autres droits, suivant l'Etat dans lequel vous vivez.

**ETATS-UNIS :** AUDIOVOX CORPORATION, 150 MARCUS BLVD., HAUPPAUGE, NEW YORK 11788 800-225-6074

**CANADA :** COMPOSEZ LE 1-800-645-4994 CONNAÎTRE L'ADRESSE DU POSTE DE GARANTIE DE VOTRE RÉGION

**AUSTRALIE :** AUDIOVOX PACIFIC PTY LTD., DOYLE AVENUE, UNANDERRA, NSW 2526 (042) 718-555

**NOUVELLE-ZELANDE :** AUDIOVOX PACIFIC PTY LTD., UNIT B, 6 HENDERSON PLACE, PENROSE, AUCKLAND (09) 645-720

Formulaire n°128-4270C1

## INSTRUCCIONES DE INSTALACIÓN

Esta unidad está diseñada para instalarse en automóviles, camiones y camionetas que ya tengan un lugar para una radio. En muchos casos, se necesitará un juego de instalación especial para montar la radio en el tablero. Estos juegos se consiguen en tiendas de artículos electrónicos y especializados en equipos estereofónicos para autos. Fíjese siempre en la aplicación del juego antes de comprarlo para asegurarse de que funcione con su vehículo. Si necesita un juego de este tipo pero no puede encontrarlo, llame a nuestro teléfono de "AYUDA" sin cargo.

### INSTALACIÓN UNIVERSAL

1. Saque el panel delantero desmontable si está fijado al chasis, apretando el botón Release. Corra el soporte de montaje para sacarlo del chasis. Si está trabado, use la herramienta de extracción (provista) para desengancharlo.
2. Verifique el tamaño de la abertura del tablero deslizando el soporte de montaje. Si la abertura no es lo suficientemente grande, corte o lime con mucho cuidado y según sea necesario, hasta que el soporte se deslice con facilidad en la abertura. No lo fuerce hacia adentro de la abertura ni deje que se doble o curve. Fíjese que haya suficiente espacio detrás del tablero para el chasis de la radio.
3. Ubique la serie de lengüetas plegables que hay a lo largo de las partes superior e inferior y los costados del soporte de montaje. Cuando el soporte esté totalmente insertado en la abertura del tablero, doble tantas lengüetas como sea necesario para asegurarse de que el soporte esté bien fijo en el tablero.
4. Coloque la radio enfrente del tablero de manera tal que el cableado puedan pasarse por el soporte de montaje. Atienda cuidadosamente las instrucciones del diagrama de cableado y asegúrese de que todas las conexiones del cableado estén seguras y aisladas con tuercas para cables o cintas eléctricas a fin de asegurar un funcionamiento adecuado de la unidad. Después de finalizar con el cableado, fije el panel delantero en el chasis y encienda la unidad para comprobar que funcione (el interruptor de encendido tiene que estar en on). Si la unidad no funciona, vuelva a examinar todo el cableado hasta solucionar el problema. Una vez que el funcionamiento sea correcto, apague el interruptor de encendido y prosiga con el montaje final del chasis.
5. Deslice con cuidado la radio hacia el soporte de montaje, asegurándose de que el lado correcto esté hacia arriba y, una vez que esté totalmente asentada, pueda enganchar los sujetadores de resorte para trabarla.
6. Fije un extremo de la correa de soporte perforada (provista) al tornillo que está en la parte posterior de la radio, utilizando la tuerca hexagonal provista. Ajuste el otro extremo de la correa perforada a una parte segura del tablero, ya sea arriba o abajo de la radio, utilizando el tornillo y la tuerca hexagonal provistos. Doble la correa para ubicarla, si es necesario.

**PRECAUCIÓN:** La parte posterior de la radio deberá fijarse con la correa para evitar daños al tablero por el peso de la radio o un mal funcionamiento debido a la vibración.

7. Vuelva a colocar el panel delantero en el chasis y pruebe el funcionamiento de la radio consultando las Instrucciones de operación de la unidad.

### CÓMO SACAR EL RADIO DE LAS INSTALACIONES DEL SOPORTE DE MONTAJE

1. Si resulta necesario sacar el radio para darle servicio o por otros motivos, primero quite el tablero delantero desprendible.
2. Quite el fleje de apoyo trasero quitando la tuerca hexagonal que lo fija al tornillo prisionero en la parte trasera del chasis.
3. Use las herramientas de extracción (suministradas) para desenganchar los muelles de retén laterales y sacar el radio del soporte de montaje.

### PROCEDIMIENTO DE INSTALACIÓN ISO

Esta unidad está dotada de agujeros roscadas en los paneles laterales del chasis, que podrán usarse con las ménsulas de montaje originales de ciertos vehículos Toyota, Nissan, Mitsubishi, Isuzu, Hyundai y Honda para montar el radio en el tablero de instrumentos. Sírvase consultar con su especialista local de equipos estereofónicos de automóvil para ayuda sobre este tipo de instalación.

1. Quite el radio existente de fábrica de su montaje del tablero de instrumentos o consola central. Guarde todos los herrajes y ménsulas, ya que se usarán para montar el radio nuevo.
2. Cuidadosamente desenbroche el marco plástico del frente del chasis del radio nuevo. Remueva y descarge el marco.
3. Quite las ménsulas de montaje de fábrica y los herrajes del radio existente y fíjelos al radio nuevo.

**PRECAUCIÓN:** NO EXCEDA UN TAMAÑO MÁXIMO DE TORNILLO DE M5 X 8MM. LOS TORNILLOS MÁS LARGOS PODRÁN TOCAR Y DAÑAR LOS COMPONENTES EN EL INTERIOR DEL CHASIS.

4. Alambre el radio nuevo al vehículo de acuerdo con el paso 4 que antecede.
5. Monte el nuevo conjunto de radio en el tablero de instrumentos o consola central siguiendo el procedimiento inverso del paso 1.

## LLAMADA GRATIS PARA ASISTENCIA DE INSTALACION

La instalacion & alambraçion de las conecci3nes para esta unidad son tan simples que no creemos que usted necesite nuestra ayuda, pero si lo necesita estamos aqui para ayudarle. Solamente tiene que llamar nuestra linea telefonica gratis de asistencia al **1-(800) 645-7102** durante los dias y horas indicadas (solamente en los U.S.A. y en Canada).

DÍA	ZONAS de TIEMPO			
	PACIFICO	MONTAÑA	CENTRAL	EL ESTE
LUNES-VIERNES	5:30AM - 4PM	6:30AM - 5PM	7:30AM - 6PM	8:30AM - 7PM
SÁBADO	6AM - 2PM	7AM - 3PM	8AM - 4PM	9AM - 5PM

### INSTALACION UNIVERSAL

ABERTURA QUE EXISTE EN EL TABLERO (LOME LOS BORDES PARA ADAPTARLAS SI ES NECESARIO. NO LIME DEMASIADO)  
 NOTA: SI EL TABLERO ES SOLIDO, USE EL CHASIS DE LA RADIO COMO PLANTILLA Y CORTE LA ABERTURA

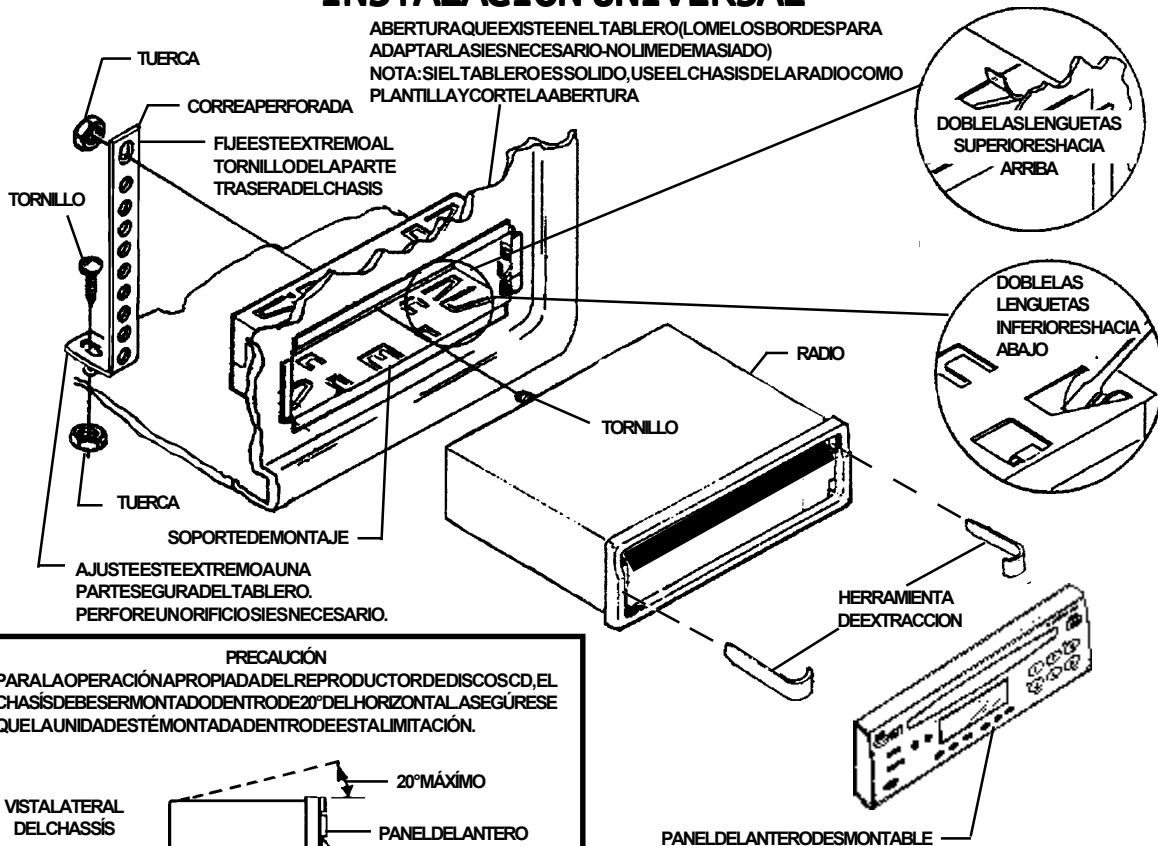

**PRECAUCIÓN**  
 PARA LA OPERACIÓN APROPIADA DEL REPRODUCTOR DE DISCOS CD, EL CHASIS DEBE SER MONTADO DENTRO DE 20° DEL HORIZONTAL. ASEGÚRESE QUE LA UNIDAD ESTÉ MONTADA DENTRO DE ESTA LIMITACIÓN.

### INSTALACIÓN ISO

REMUEVA EL MARCO PLÁSTICO DEL FRENTE DEL CHASIS CUIDADAMENTE DESENBROCHÁNDOLO.

**INSTALACIÓN TÍPICA**

DIAGRAMA DE CABLEADO

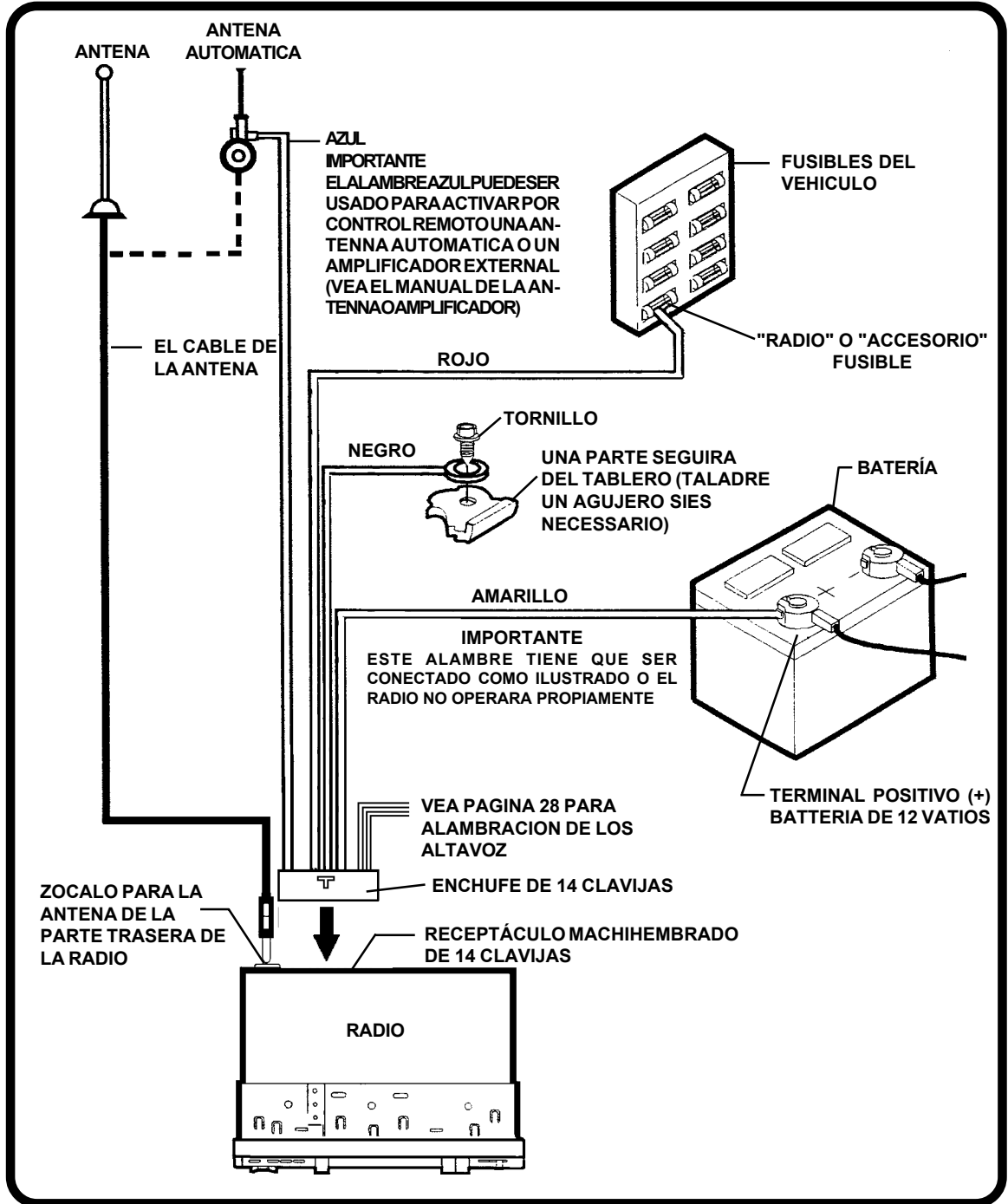

# SYSTEMA DE ALTAVOZ

## PRECAUCIÓN!

LOS AMPLIFICADORES DE ESTE RADIO **SÓLO** ESTÁN DISEÑADOS PARA USO CON 4 ALTAVOZ.  
**NUNCA** COMBINE (CONECTE) LAS SALIDAS PARA USO CON 2 ALTAVOZ.  
**NUNCA** CONECTE A TIERRA LOS CONDUCTORES NEGATIVOS DE LOS ALTAVOZ A LA CONEXIÓN A TIERRA DEL CHASIS.  
 EL ALAMBRADO INCORRECTO PODRÁ OCASIONAR DAÑOS AL RADIO.

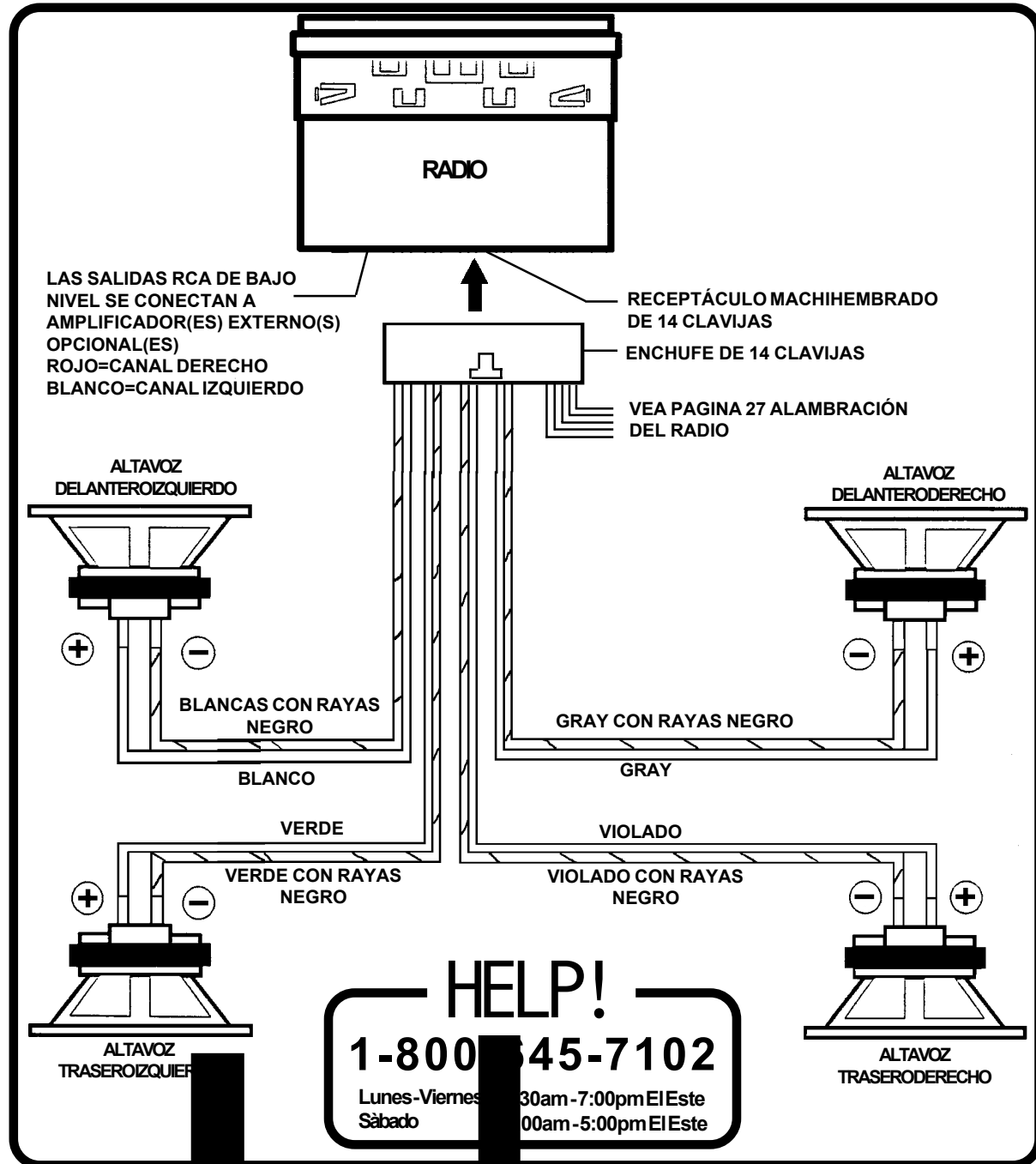

## INSTRUCCIONES DE OPERACIÓN

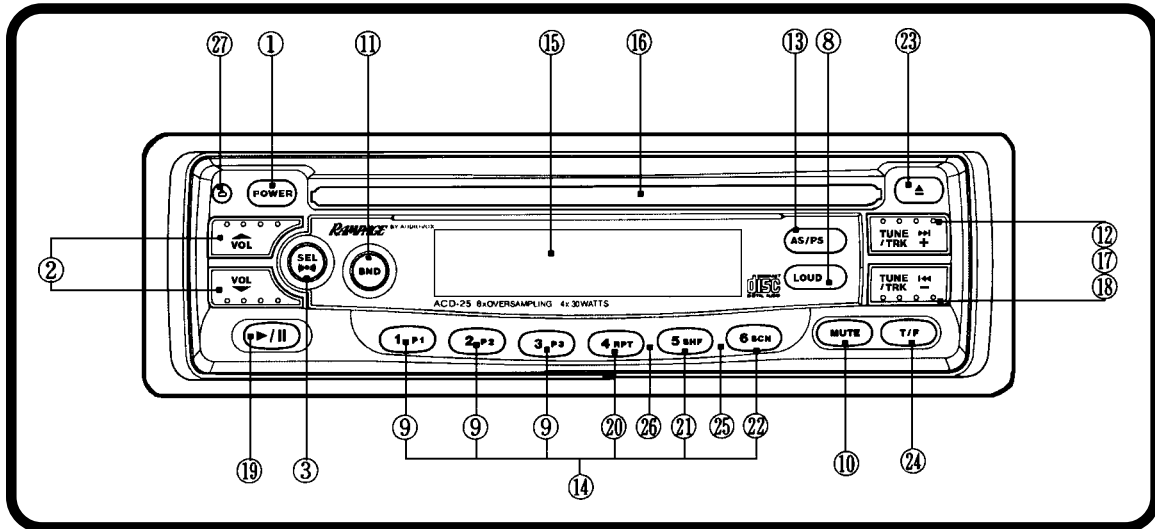

### 1 BOTON DE ALIMENTACION "ON/OFF"

Oprima este botón para encender o apagar la unidad.

### 2 CONTROL DEL NIVEL DE VOLUMEN

Para aumentar el nivel de volumen, oprima el botón "VOL ▲". El volumen aumentará y en el panel de visualización aparecerá el nivel indicado desde un mínimo de "VOL 00" a un máximo de "VOL 51". Para aumentar el volumen rápidamente, mantenga el botón apretado. Para disminuir el nivel del volumen, oprima el botón "VOL ▼". Mantenga el botón apretado para disminuir el volumen rápidamente. El panel de visualización volverá automáticamente a la indicación normal 5 segundos después del último ajuste del volumen o cuando se active alguna otra función. Este control se

usa también en combinación con el botón selector **3** para ajustar los sonidos graves, agudos, los niveles de equilibrio y atenuación acústica según se describe en **4, 5, 6 y 7**.

### 3 BOTON SELECTOR (SEL)

#### SELECTOR DE TONO DE CONFIRMACIÓN (( ))

Este botón se usa para seleccionar la función de audio (volumen, tonos graves y agudos, equilibrio o atenuación acústica) que se ajustará con el control de nivel **2**. Al apretar el botón selector una vez se preparará la unidad para el ajuste de sonidos agudos ("TRE" aparecerá en el panel de visualización). Al apretar el botón más veces se seleccionarán los sonidos graves ("BAS" aparecerá en la pantalla), el equilibrio ("BAL"), la atenuación acústica ("FAD") o el volumen ("VOL"). En el panel de

visualización volverá a aparecer la indicación normal 5 segundos después de efectuar el último ajuste o cuando se active alguna otra función.

Al apretar y mantener apretado el botón durante más de 2 segundos se activará la función de Tono de confirmación según lo indicado por dos pitidos y la indicación (( )) en el panel de visualización. Cuando esté activado, la unidad producirá un solo pitido cuando se active una función que requiera una pulsación momentánea y dos pitidos cuando se active una función que se haya que apretar y mantener apretada (como por ejemplo, sintonización con memorización automática, etc.). Para desactivar esta función, vuelva a apretar el botón durante más de 2 segundos (la indicación (( )) desaparecerá del panel de visualización).

### 4 CONTROL DE LOS SONIDOS AGUDOS

Para ajustar el nivel de sonidos agudos, primero seleccione el modo agudo apretando el botón selector **3** hasta que la indicación "TRE" aparezca en el panel de visualización. A los 5 segundos de elegir el modo agudo, apriete el botón ▲ o ▼ del control de nivel **2** para ajustar la respuesta de sonidos agudos que desee. En el panel de visualización aparecerá el nivel de agudos indicado de un mínimo de -7 a un máximo de +7 (0 representa la respuesta plana). El panel de visualización volverá automáticamente a la indicación normal 5 segundos después de efectuar el último ajuste o cuando se active otra función.

## 5 CONTROL DE LOS SONIDOS GRAVES

Para ajustar el nivel de sonidos graves, primero seleccione el modo grave apretando el botón selector **3** hasta que la indicación "BAS" aparezca en el panel de visualización. A los 5 segundos de elegir el modo grave, apriete el botón **▲** o **▼** del control de nivel **2** para ajustar la respuesta de sonidos graves que desee. En el panel de visualización aparecerá el nivel de graves indicado de un mínimo de -7 a un máximo de +7 (0 representa la respuesta plana). El panel de visualización volverá automáticamente a la indicación normal 5 segundos después de efectuar el último ajuste o cuando se active otra función.

## 6 CONTROL DE EQUILIBRIO ACUSTICO IZQUIERDO/DERECHO

Para ajustar el equilibrio acústico de los parlantes izquierdo y derecho, primero seleccione el modo de equilibrio acústico apretando el botón selector **3** hasta que la indicación "BAL" aparezca en el panel de visualización. A los 5 segundos de elegir el modo de equilibrio acústico, apriete el botón **▲** o **▼** del control de nivel **2** para ajustar el equilibrio según lo deseado. La posición de equilibrio estará indicada en el panel de visualización de "BAL.L 15" (totalmente a la izquierda) a "BAL.R 15" (totalmente a la derecha). Cuando el nivel de volumen entre los canales izquierdo y derecho sea igual, en el panel de visualización aparecerá la indicación "BAL.0". El panel de visualización volverá automáticamente a la indicación normal 5 segundos después de efectuar el último ajuste de equilibrio o cuando se active otra función.

## 7 CONTROL ATENUADOR DE VOLUMEN DELANTERO/TRASERO

Para ajustar el equilibrio acústico de los parlantes delantero y trasero, primero seleccione el modo de atenuación apretando el botón selector **3** hasta que la indicación "FAD" aparezca en el panel de visualización. A los 5 segundos de elegir el modo de atenuación, apriete el botón **▲** o **▼** del control de nivel **2** para ajustar los parlantes delantero o trasero según se desee. La posición de atenuación estará indicada por las barras del panel de visualización de "FAD.R 15" (totalmente atrás) a "FAD.F 15" (totalmente adelante). Cuando el nivel de volumen entre los canales delantero y trasero sea igual, en el panel de visualización aparecerá la indicación "FAD 0". El panel de visualización volverá automáticamente a la indicación normal 5 segundos después de efectuar el último ajuste de atenuación o cuando se active otra función.

## 8 CONTORNO DE SONORIDAD ACUSTICA (LOUD)

Al escuchar música con niveles de volumen bajos, esta función aumentará las gamas de graves y agudos para compensar las características de la capacidad auditiva humana. Apriete el botón para activar el contorno de sonoridad acústica que estará indicado como "LD" en el panel de visualización. Al apretar este botón nuevamente se desactivará esta función (desaparecerá la indicación "LD" del panel de visualización).

## 9 MEMORIA DE NIVELES DE AUDIO (P1/P2/P3)

Esta unidad cuenta con tres botones preestablecidos para memorizar los niveles de audio deseados en lugares de la memoria que puedan llamarse fácilmente. Para establecer cualquier de las tres memorias de audio, use el siguiente procedimiento:

1. Use el botón selector **3** y el control de nivel **2** para ajustar los valores de volumen, sonidos agudos y graves, equilibrio y atenuación acústica en las posiciones deseadas.
2. Oprima el botón selector **3** para llamar cualquiera de las funciones de audio del panel de visualización. A los 2 segundos de apretar el botón selector y mientras la función de audio todavía está en el panel de visualización, oprima el botón preestablecido (**1** a **3**) que desee usar y continúe apretándolo. Después de aproximadamente 2 segundos, el volumen se quedará en silencio durante un instante y el número preestablecido aparecerá en el panel de visualización indicando que los niveles de audio ya están establecidos en esa posición de la memoria, los que pueden llamarse en cualquier momento apretando el botón selector **3** y ese botón preestablecido a los 2 segundos.

## bl SIN AUDIO (MUTE)

Se usa este botón para suprimir o silenciar el volumen del sistema. Al apretar el botón, aparecerá la indicación "MUTE" en la pantalla de visualización y el sistema quedará sin volumen. Al volver a apretar el botón **2** o activar el control de volumen **2** o selección el botón **3**, el nivel de volumen volverá a lo que era antes de activar esta función.

## bm SELECTOR DE BANDA AM/FM (BND)

Cada vez que se pulse este botón, se cambiará la banda de la radio. Las indicaciones "AM1", "AM2", "FM1", "FM2" o "FM3" aparecerán en el panel de visualización según cuál sea su selección.

Durante la reproducción del disco, al apretar este botón se detendrá la reproducción del disco y pasará a la operación de la radio sin eyectar el disco. Durante este momento, la indicación  seguirá apareciendo en el panel de visualización para indicar que todavía hay

un disco cargado en la unidad. Apriete el Sector de modo de CD **bu** para volver a la reproducción de disco desde el principio de la última pista reproducida.

### **bn** SINTONIZACION MANUAL ASCENDENTE/DESCENDENTE ( ►► / ◄◄ ) SINTONIZACION CON BUSQUEDA AUTOMATICA

Cada vez que se toque el botón ►►, la radio sintonizará una frecuencia más alta. Del mismo modo, cada vez que se toque el botón ◄◄, la radio sintonizará una frecuencia más baja. Para sintonizar una estación manualmente, toque el botón de la dirección que corresponda hasta llegar a la frecuencia deseada.

Al pulsar cualquiera de los dos botones de sintonización durante más de 0,5 segundos, se activará la función de sintonización con búsqueda automática en la dirección elegida. La radio sintonizará la siguiente estación disponible y se detendrá en esa frecuencia. Se puede detener la función de búsqueda al pulsar el botón nuevamente o activando cualquier otra función de sintonización.

Al pulsar cualquiera de los dos botones de sintonización durante más de 0,5 segundos, la radio continuará sintonizando rápidamente en la dirección elegida hasta que se suelte el botón, en cuyo momento seguirá buscando hasta la próxima estación disponible.

### **bo** SINTONIZACIÓN CON AUTOMEMORIA (AS) SINTONIZACION POR EXPLORACION PREESTABLECIDA (PS)

Durante la operación de radio, oprima este botón por un momento para explorar las 6 estaciones preestablecidas en las memorias de la banda de radio que esté en uso. La unidad se detendrá en cada una de las estaciones preestablecidas durante 5 segundos antes de continuar con la próxima estación preestablecida. Vuelva a oprimir el botón para detener la operación de exploración preestablecida y quedarse en la frecuencia elegida.

Al apretar el botón por más de 2 segundos se activará la función de Sintonización con automemoria, que explorará automáticamente la banda e ingresará hasta 6 estaciones de más potencia en las 6 memorias preestablecidas de cada banda (la indicación "AST" aparecerá en el panel de visualización para indicar que se está realizando la Sintonización con automemoria). Después de ingresar las estaciones en las memorias, la unidad se detendrá automáticamente en cada estación durante 5 segundos para poder escuchar cada una de ellas. Si usted ya tiene las memorias preestablecidas para sus estaciones preferidas, al activar la función de sintonización con automemoria se borrarán esas

estaciones y se establecerán las nuevas. Esta función es muy útil cuando viaja por una zona nueva donde no esté familiarizado con las estaciones locales.

### **bp** MEMORIAS PREESTABLECIDAS DE ESTACIONES

Para fijar cualquiera de las 6 memorias preestablecidas en cada banda, use el siguiente procedimiento:

1. Encienda la unidad y seleccione la banda deseada.
2. Seleccione la primera estación a preestablecerse utilizando los controles de sintonización manual ascendente y descendente o sintonización por búsqueda automática **bn**.
3. Apriete el botón preestablecido que se utilizará para esa estación y continúe apretándolo. Después de aproximadamente 2 segundos, el volumen se enmudecerá momentáneamente y el número preestablecido aparecerá en el panel de visualización indicando que la estación ya está fijada en esa posición de memoria y en cualquier momento se la puede llamar apretando el botón correspondiente.
4. Repita el procedimiento anterior para las restantes 5 estaciones preestablecidas para esa banda de radio y para las otras 4 bandas de la unidad.

### **bq** PANEL CON VISUALIZACION EN CRISTAL LIQUIDO

El panel con visualización en cristal líquido (LCD) muestra la frecuencia, la hora y las funciones activadas.

**NOTA:** Es típico que los paneles con LCD, al estar sometidos a bajas temperaturas durante un tiempo prolongado, les tome más tiempo iluminarse que en condiciones normales. Además, la visibilidad de los números en un visor LCD puede disminuir levemente. Las indicaciones del LCD volverán a ser normales cuando la temperatura llegue a ser normal.

### **br** RANURA PARA DISCOS

Con la superficie de la etiqueta hacia arriba, inserte el disco en la ranura hasta que el mecanismo de carga lo enganche y comience la reproducción. La indicación , el número de pista y el tiempo transcurrido aparecerán en el panel de visualización.

**NOTA:** La unidad está destinada a reproducir los discos compactos normales de 5" (12 cm) solamente. No intente usar los CD-Singles de 3" (8 cm) en esta unidad, ya sea con adaptador o sin él, dado que se puede dañar el reproductor y/o disco. Esos daños no estarán cubiertos por la garantía del producto.



**bs SELECCIÓN DE PISTAS**

Estos botones se usan para seleccionar rápidamente el principio de una determinada pista. Cada vez que se aprieta el botón de búsqueda de pista hacia adelante (**TRK+**), se seleccionará el siguiente número de pista en orden ascendente, tal como aparece indicado en el panel de visualización. Al apretar el botón de búsqueda de pista hacia atrás (**TRK-**), se seleccionará el siguiente número de pista en orden descendente.

**bt FUNCIONES INDICADORA/REVISORA**

Se puede realizar una búsqueda audible de alta velocidad en cualquier sección del disco mediante la función indicadora y revisora. Apriete y mantenga apretado el botón indicador (+) para avanzar rápidamente hacia adelante o el botón revisor (-) para avanzar rápidamente hacia atrás. Durante cualquiera de las dos funciones, el tiempo transcurrido en cada pista aparecerá indicado automáticamente en el panel de visualización.

**bu SELECTOR DE PAUSA  II)****SELECTOR DE MODALIDADES DE CD**

Al apretarse este botón, se detendrá temporalmente la reproducción del disco (la indicación  destellará y "PAUS" aparecerá en el panel de visualización). Oprima el botón nuevamente para continuar con la reproducción del disco desde el punto en que se detuvo. La modalidad de pausa se cancelará también al activar cualquier otra función de disco.

Al escuchar la radio con un disco cargado en la unidad ( en el panel de visualización), oprima este botón para volver a la modalidad de reproducción del disco a partir de la última pista en reproducción.

**cl SELECTOR DE REPRODUCCION REPETIDA (RPT)**

Durante la reproducción del disco, apriete este botón para repetir la reproducción de una pista seleccionada ("RPT" aparecerá en el panel de visualización). La reproducción continuará repitiéndose hasta que se vuelva a apretar el botón y la indicación "RPT" desaparezca del panel de visualización. La reproducción repetida se cancelará también al activar las funciones de redistribución de pistas **cm** o exploración de pistas **cn**.

**cm REDISTRIBUCION DE PISTA (SHF)**

Durante la reproducción del disco, oprima este botón para reproducir las pistas del disco siguiendo un orden redistribuido al azar (la indicación "SHF" aparecerá en el panel de visualización). En esta modalidad de reproducción redistribuida al azar, al apretar el botón de

selección de pista hacia adelante (+) se elegirán pistas al azar en vez del orden normal. La primera vez que se apriete el botón de selección de pista hacia atrás (-) se irá al principio de la pista que se esté reproduciendo. Al apretar varias veces más se elegirán las pistas al azar. El modo de redistribución de pistas se puede cancelar apretando el botón nuevamente (desaparecerá la indicación "SHF" del panel) o activando las funciones de repetición **cl** o exploración **cn**.

**cn EXPLORACION DE PISTAS (SCAN)**

Durante la reproducción del disco, apriete este botón para reproducir los primeros 10 segundos de cada pista del disco (aparecerá "SCAN" en el panel). Al llegar a la pista que desee, oprima de nuevo el botón de exploración de pistas para cancelar la función y continuar con la reproducción de la pista seleccionada. La modalidad de exploración de pistas también se cancelará al activar las funciones de reproducción repetida **cl**, reproducción redistribuida al azar **cm** o selección de pista **bs**.

**co EYECCION DE DISCO **

Al apretarse este botón, se detiene la reproducción del disco, se eyecta el disco y la unidad pasa a la operación de la radio. Si no se retira el disco de la unidad y se vuelve a apretar el botón, se recargará el disco y comenzará a reproducir.

Si no se retira el disco de la ranura a los 10 segundos de haberlo eyectado, se volverá a cargar automáticamente en la unidad para evitar que se dañe accidentalmente. Se puede volver a reproducir el disco usando el Selector de modalidades de CD **bu** para elegir la función de reproductor de CD.

**cp SELECTOR DE HORA/FRECUENCIA (T/F)**

Se puede establecer esta unidad para que en el panel de visualización aparezcan normalmente las funciones de hora o frecuencia de radio / reproductor de CD. Al apretar el botón selector de hora / frecuencia cuando aparece la indicación de frecuencia de radio o pista del CD, se cambiará el panel para que aparezca la hora. La hora será el valor prioritario y el panel volverá automáticamente a desplegar la hora 5 segundos después de cualquier otra indicación de las funciones de radio, reproductor de CD o audio.

Si la unidad tiene la prioridad de mostrar la hora, al apretar el botón selector de hora / frecuencia cambiará el panel para que aparezca la indicación de frecuencia de radio / reproductor de CD y se convertirá en el valor prioritario al que volverá el panel automáticamente 5 segundos después de haber activado cualquier otra función.

**CQ INDICADOR L.E.D. ANTIRROBO**

Ubicado en el chasis detrás del panel delantero, un diodo emisor de luz (L.E.D. son las siglas en inglés) destellará intermitentemente cuando se quite el panel. La luz intermitente servirá como advertencia visual a un probable ladrón de que la unidad fue desactivada al desmontar el panel delantero.

**Cr BOTÓN DE REPOSICION**

En el panel delantero del chasis hay un botón de reposición (es necesario quitar el panel delantero para tener acceso al botón). El circuito de reposición sirve para proteger el circuito del microprocesador y solamente debe activarse en los siguientes casos, dado que borrará las memorias preestablecidas para la hora y las estaciones.

1. Durante la instalación inicial después de completar todo el cableado.
2. Después de cambiar la posición del interruptor selector de frecuencias que está en la parte inferior del chasis.
3. Si hay algún desperfecto de cualquiera de los interruptores de la unidad, al apretar el botón de reposición se borrará el sistema para volver a la operación normal.

**CS BOTÓN DE DESCONEXION DEL PANEL DELANTERO**

Este botón se usa para soltar el mecanismo que sujeta el panel delantero al chasis. Para desmontar el panel delantero, apriete el botón para soltar el lado izquierdo del panel. Sujete el lado suelto del panel y sáquelo del chasis.

Para volver a colocar el panel, coloque el lado derecho del panel primero y luego apriete el lado izquierdo del mismo hasta que el mecanismo quede trabado como corresponde.

**NOTAS SOBRE EL USO DEL PANEL DELANTERO**

1. Asegúrese de que el panel delantero esté en la posición correcta para fijarlo al chasis dado que no podrá colocarse cuando esté dado vuelta hacia abajo.
2. Al colocar el panel delantero, no lo apriete muy fuerte para enganchar el mecanismo. Solamente es necesario ejercer una presión que sea suave o moderada.
3. Al colocar el panel delantero, asegúrese de que esté en el centro de la estructura del chasis y quede bien enganchado en su posición. No lo coloque apretando el lado derecho o el izquierdo primero.
4. Al llevarse el panel delantero, sírvase usar el estuche provisto para evitar que el panel se ensucie o dañe. Cerciérese de que no haya polvo ni suciedad en los terminales o bornes del conector en la parte trasera del panel, ya que esto ocasionaría problemas intermitentes en la operación y otros desperfectos.

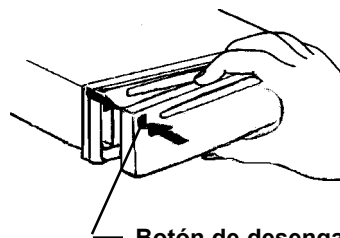
**DESCONEXIÓN DEL PANEL DELANTERO**

Botón de desenganche

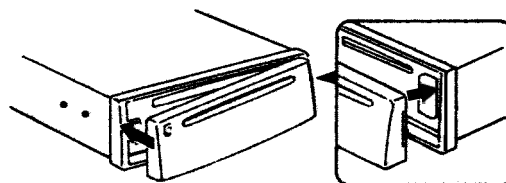
**CONEXIÓN DEL PANEL DELANTERO**

Enganche el lado derecho primero

**AJUSTE DEL RELOJ**

1. Ponga en contacto la llave del vehículo y la radio en "on".
2. Oprima y mantenga apretado el selector de hora/frecuencia **CP** durante aproximadamente 2 segundos hasta que la hora comience a destellar en forma intermitente en el panel de visualización.
3. A los 5 segundos de que la hora comience a destellar intermitentemente, oprima el botón de Sintonización manual descendente (◀◀) para modificar las horas y el botón de Sintonización manual ascendente (▶▶) para modificar los minutos hasta llegar a la hora correcta.
4. A los 5 segundos de haber modificado la hora o los minutos, la hora quedará establecida en la unidad y se podrá volver a la operación normal.

## CÓDIGOS DE ERROR

Si se presentara algún problema durante el funcionamiento del reproductor de CD, es probable que aparezcan los siguientes códigos de error en el panel de visualización.

- ER-1:** Indica un error de mecanismo o que el disco no se está cargando o eyectando bien. Intente volver a cargarlo o vuelva a oprimir el botón de eyección.
- ER-2:** Indica un error en el control del microprocesador del reproductor de CD. Eyecte el disco, fíjese si está limpio, sin daño alguno y colocado correctamente (con la etiqueta hacia arriba). Vuelva a colocar el disco y fíjese si funciona bien o pruebe algún otro disco. Puede probar también la activación del botón de reposición **CR** de la unidad, pero esto borrará la hora y las memorias preestablecidas.
- ER-3:** Indica temperaturas excesivas. La reproducción del CD continuará cuando la temperatura vuelva a ser normal.

Si las medidas sugeridas no solucionan el problema, comuníquese con un centro de garantía autorizado cercano a su domicilio para solicitar asistencia técnica.

## ESPECIFICACIONES

Tamaño:	7" (ancho) x 2" (altura) x 6-3/8" (profundidad) 178 mm (ancho) x 50 mm (altura) x 163 mm (profundidad)
Tensión de servicio:	12 voltios CC, negativo a masa
Potencia de salida:	máxima de 120 vatios (30 vatios por 4 canales)
Cableado de salida:	Tipo masa flotante diseñado para usar con 4 parlantes. NO se puede utilizar con 2 parlantes. Salidas de bajo nivel RCA (canales posteriores).
Impedancia de salida:	Compatible con parlantes de 4-8 ohms
Salida de bajo nivel:	2,0 voltios (2,000 mv.)
Margen de sintonización:	AM: 530-1.720 KHz (incrementos de 10 KHz.) 522-1.620 KHz (incrementos de 9 KHz.) FM: 87,5-107,9MHz (incrementos de 200 KHz.) 87,5-108,0MHz (incrementos de 100 KHz.)
Sensibilidad:	AM: 20uV FM: 1,5uV
Separación estereofónica FM:	30dB
Respuesta de frecuencia de CD:	20-20,000Hz ± 1 dB
Relación señal/ruido de CD:	70 dB
Separación de canales de CD:	60 dB
Distorsión de CD:	0,2%

\* Las especificaciones están sujetas a cambios sin previo aviso.

## INTERRUPTOR SELECTOR DE FRECUENCIAS

Esta unidad viene con valores preestablecidos en fábrica para la recepción de las estaciones de radio norteamericanas (espaciado entre canales de 10 KHz. en AM, espaciado de 200 KHz. en FM). Para usarla en otros lugares del mundo, es posible que se requiera un diferente espaciado de canales. En la parte inferior del chasis hay un interruptor que permite la selección de un espaciado entre canales de 9 KHz. AM/100 KHz. FM. Después de desconectar los cables de alimentación eléctrica, mueva el interruptor a la posición adecuada usando un destornillador pequeño. Se deberá apretar el botón de reposición **CR** del panel delantero para activar el cambio del espaciado de canales.

## CUIDADO Y MANTENIMIENTO

La sección de la radio de su nuevo sistema de sonido no requiere mantenimiento alguno. Le recomendamos guardar este manual para consultar las diversas funciones que tiene la unidad y la forma de poner la hora.

La sección del reproductor de discos compactos tampoco requiere mantenimiento constante, pero los conocimientos adecuados del sistema, su uso y manejo le ayudarán a disfrutar al máximo sus posibilidades. Se recomienda tener en cuenta lo siguiente:

Al limpiar el interior del vehículo, no deje que entre agua o algún líquido de limpieza en la unidad.

El reproductor de CD es un instrumento de precisión y no va a operar como corresponde cuando se encuentre en lugares de mucho calor o frío. En caso de existir esas condiciones, espere hasta que la temperatura interior del vehículo llegue a una temperatura normal antes de usar el reproductor.

Si la temperatura interior del reproductor es muy elevada, un circuito protector detendrá automáticamente el disco. En este caso, deje que la unidad se enfríe antes de volver a operar el reproductor.

Nunca inserte nada más que un disco compacto de 5" (12 cm) en el reproductor dado que el mecanismo puede dañarse con objetos extraños.

No intente usar discos compactos de 3" (8 cm) en esta unidad, ya sea con un adaptador o sin él, dado que se pueden producir daños al reproductor y/o disco. Dichos daños no estarán cubiertos por la garantía del producto.

Cuando no use el reproductor de disco, siempre quite el disco compacto. No deje un disco eyectado en la ranura del disco dado que puede quedar expuesto a la luz directa del sol y otras causas de daños. No intente abrir el chasis de la unidad. No hay piezas que puedan arreglarse ni tampoco se pueden hacer ajustes internos.

Cuando el vehículo se calienta en climas fríos, o en condiciones de mucha humedad, la humedad puede condensarse en la lente del reproductor de discos. Si esto ocurriera, el reproductor no operará en la forma adecuada hasta que se evapore la humedad.

La unidad está diseñada con un mecanismo para CD que amortigua las vibraciones a efectos de minimizar la interrupción de la reproducción del disco como consecuencia de una vibración normal en un vehículo en movimiento. Al conducir en carreteras de suelo desparejo, sin embargo, se pueden producir algunas omisiones de pistas y sonido. Esto no rayará ni dañará el disco y la reproducción normal continuará cuando las condiciones sean normales de nuevo.

### MANEJO DE LOS DISCOS COMPACTOS

La tierra, la suciedad, el polvo, los rayones y el combado de los discos puede ocasionar omisiones en la reproducción y deterioro de la calidad del sonido. Sírvase tener en cuenta las siguientes pautas para cuidar sus discos compactos:

Use solamente los discos compactos que tengan la marca



Es necesario limpiar bien toda huella digital, polvillo y suciedad que tenga la superficie del disco (el lado brillante), para lo cual puede usar un paño suave. Limpie con movimientos rectos de adentro hacia afuera del disco.

Nunca use productos químicos tales como limpiadores en aerosol para discos, productos de limpieza para el hogar o algún diluyente para limpiar los discos compactos. Esos productos químicos pueden dañar irreversiblemente la superficie del disco.

Es conveniente guardar los disco en sus estuches cuando no estén en uso.

No exponga los discos a la luz del sol directa, a altas temperaturas o a un alto nivel de humedad durante períodos prolongados.

No pegue ningún papel, cinta o etiqueta en las superficies de los discos ni tampoco escriba sobre ellos con algún tipo de marcador.

## GARANTIA LIMITADA DE 12 MESES

AUDIOVOX CORPORATION (la Compañía) garantiza al comprador minorista original del presente producto que en el caso de que este producto o cualquiera de las partes del mismo, bajo circunstancias y condiciones de uso normal, tuviera algún defecto, tanto en el material como en la mano de obra, dentro de un plazo de 12 meses a partir de la fecha de compra original, dicho(s) defecto(s) serán reparados o reemplazados (a criterio de la Compañía) sin cargo alguno por las piezas y la mano de obra para la reparación.

Para obtener servicios de reparación o sustitución en virtud de los términos y las condiciones de la Garantía, se enviará el producto con la correspondiente constancia de la garantía (es decir, la factura con la fecha de compra), especificando los defectos, con flete prepagado, a algún sitio de garantía aprobado.

Esta garantía no cubre la eliminación de la estática del automóvil ni los ruidos del motor, la corrección de los problemas de antena, los gastos incurridos para la remoción o la reinstalación del producto, o los daños provocados a las cintas, los discos compactos, los altavoces, los accesorios o los sistemas eléctricos del vehículo.

Esta Garantía no se aplica a aquellos productos, o partes de los mismos, que, según opinión de la Compañía, ha sufrido algún daño o fue dañado como consecuencia de alguna alteración, instalación incorrecta, maltrato, uso indebido, negligencia, accidente o por la eliminación o mutilación de las etiquetas correspondientes al número de serie y código de barras de la fábrica. LA RESPONSABILIDAD QUE LA COMPAÑÍA ASUME EN VIRTUD DE LA PRESENTE GARANTIA SE LIMITA A LA REPARACION O LA SUSTITUCION QUE SE MENCIONAN ANTES Y, BAJO NINGUNA CIRCUNSTANCIA, LA RESPONSABILIDAD DE LA COMPAÑÍA HABRA DE EXCEDER EL PRECIO DE COMPRA QUE EL COMPRADOR PAGO POR EL PRODUCTO.

Esta Garantía reemplaza a toda otra garantía expresa o implícita. TODA GARANTIA IMPLICITA, INCLUYENDO AQUELLAS GARANTIAS IMPLICITAS DE BUENA CALIDAD Y COMERCIALIZACION, ESTARA LIMITADA A LA DURACION DE ESTA GARANTIA ESCRITA. CUALQUIER TIPO DE DEMANDA JUDICIAL POR INCUMPLIMIENTO DE ALGUNAS DE LAS CONDICIONES DE LA GARANTIA ESPECIFICADA EN EL PRESENTE, INCLUIDA CUALQUIER GARANTIA IMPLICITA DE BUENA CALIDAD Y COMERCIALIZACION, DEBERA PRESENTARSE EN EL PLAZO DE 30 MESES A PARTIR DE LA FECHA DE LA COMPRA ORIGINAL. DE NINGUN MODO LA COMPAÑÍA TENDRA RESPONSABILIDAD ALGUNA POR CUALQUIER DAÑO O PERJUICIO INDIRECTO O INCIDENTAL OCASIONADO POR EL INCUMPLIMIENTO DE LA PRESENTE GARANTIA, O DE CUALQUIER OTRA GARANTIA EXPRESA O IMPLICITA. Ninguna persona ni representante está autorizada a asumir responsabilidad alguna en nombre de la Compañía, excepto por lo expresado en la presente garantía, en relación con la venta de este producto.

Algunos estados no permiten limitaciones respecto de la duración de una garantía implícita o la exclusión o limitación de los daños indirectos o incidentales, por lo tanto, es posible que las limitaciones antes citadas no correspondan en su caso. La presente Garantía le otorga derechos especiales y usted puede gozar de otros derechos que varían de un estado a otro.

**EN LA REGION ESTE DE EE.UU.:** AUDIOVOX CORPORATION, 150 MARCUS BLVD., HAUPPAUGE, NEW YORK 11788 800-225-6074

**EN CANADA:** LLAMAR AL TELÉFONO 1-800-645-4994 PARA LA UBICACIÓN DE LA ESTACIÓN QUE LE PROPORCIONA SERVICIO DE GARANTÍA A SU AREA

**EN AUSTRALIA:** AUDIOVOX PACIFIC PTY LTD., DOYLE AVENUE, UNANDERRA, SNW 2526 (042) 718-555

**EN NUEVA ZELANDA:** AUDIOVOX PACIFIC PTY LTD., UNIT B, 6 HENDERSON PLACE, PENROSE, AUKLAND (09) 645-720

Form. No. 128-4270C1

**INTENTIONALLY BLANK**

**INTENTIONALLY BLANK**

