

aiwa

**OPERATING INSTRUCTIONS
INSTRUCCIONES DE MANEJO
MODE D'EMPLOI**

CSD-TD901 CSD-TD902 CSD-TD19

**CD STEREO RADIO CASSETTE RECORDER
RADIOCASSETE ESTÉREO CON
REPRODUCTOR DE DISCOS COMPACTOS
RADIO-CASSETTE LECTEUR DE CD STEREO**

English : See page 2.

En

Español : Ver la página 10.

E

Français : Voir page 18.

F

WARNING

TO REDUCE THE RISK OF FIRE OR ELECTRIC SHOCK, DO NOT EXPOSE THIS APPLIANCE TO RAIN OR MOISTURE.

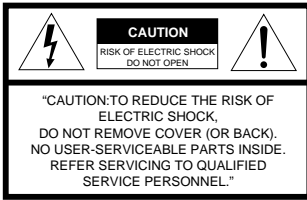

Explanation of Graphical Symbols:



The lightning flash with arrowhead symbol, within an equilateral triangle, is intended to alert the user to the presence of uninsulated "dangerous voltage" within the product's enclosure that may be of sufficient magnitude to constitute a risk of electric shock to persons.



The exclamation point within an equilateral triangle is intended to alert the user to the presence of important operating and maintenance (servicing) instructions in the literature accompanying the appliance.

OWNER'S RECORD

For your convenience, record the model number (you will find it at the bottom of the unit) and serial number (you will find it in the battery compartment) in the space provided below. Please refer to them when you contact your AIWA dealer in case of difficulty.

Model No.

Serial No.

IMPORTANT SAFETY

Read the Operating Instructions carefully and completely before operating the unit. Be sure to keep the Operating Instructions for future reference. All warnings and cautions in the Operating Instructions and on the unit should be strictly followed, as well as the safety suggestions below.

Warning

To prevent electric shock or injury, these safety instructions should be followed in the installation, use and servicing the unit.

Installation

Attachments – Do not use attachments not recommended by the unit manufacturer as they may result in the risk of fire, electric shock or injury to persons.

Water and Moisture – Do not use this unit near water - for example, near a bathtub, washbowl, kitchen sink, or laundry tub, in a wet basement, or near a swimming pool, and the like.

Heat – Do not use this unit near sources of heat, including heating vents, stoves, or other appliances that generate heat. It also should not be placed in temperatures less than 5°C (41°F) or greater than 35°C (95°F).

Mounting surface – Place the unit on a flat, even surface.

Accessories – Do not place this unit on an unstable cart, stand, tripod, bracket, or table. The unit may fall, causing serious injury to a child or an adult, and serious damage to the appliance. Use only with a cart, stand, tripod, bracket, or table recommended by the manufacturer, or sold with the unit. Any mounting of the appliance should follow the manufacturer's instructions, and should use a mounting accessory recommended by the manufacturer.

Portable cart – An appliance and cart combination should be moved with care. Quick stops, excessive force, and uneven surfaces may cause the appliance and cart combination to overturn.



Ventilation – The unit should be situated with adequate space around it so that proper heat ventilation is assured. Allow 10 cm clearance from the rear and the top of the unit, and 5 cm from the each side.

Slots and openings in the cabinet and the back or bottom are provided for ventilation, and to ensure reliable operation of the unit and to protect it from overheating, these openings must not be blocked or covered. The openings should never be blocked by placing the unit on a bed, sofa, rug or other similar surface. This unit should not be placed in a built-in installation such as a bookcase unless proper ventilation is provided.

INSTRUCTIONS

Object and Liquid Entry – Never push objects of any kind into this unit through the cabinet slots as they may touch dangerous voltage points or short-circuit parts that could result in a fire or electric shock. Never spill liquid of any kind on the unit.

Electric Power

Power Sources – This unit should be operated only from the type of power source indicated on the marking label. If you are not sure of the type of power supply to your home, consult your appliance dealer or local power company. To operate unit on battery power, or other sources, refer to the operating instructions.

Grounding or Polarization – This unit is provided with a polarized alternating-current line plug (a plug having one blade wider than the other). This plug will fit into the power outlet only one way. This is a safety feature. If you are unable to insert the plug fully into the outlet, try reversing the plug. If the plug should still fail to fit, contact your electrician to replace your obsolete outlet. Do not defeat the safety purpose of the polarized plug.

Power-Cord Protection – Power-supply cords should be routed so that they are not likely to be walked on or pinched by items placed upon or against them, paying particular attention to cords at plugs, convenience receptacles, and the point where they exit from the product.

Overloading – Do not overload wall outlets, extension cords, integral convenience receptacles as this can result in a risk of fire or electric shock.

Lightning

For added protection for this unit receiver during a lightning storm, or when it is left unattended and unused for long periods of time, unplug it from the wall outlet. This will prevent damage to the unit due to lightning and powerline surges.

Maintenance

Cleaning – Unplug this unit from the wall outlet before cleaning. Do not use liquid cleaners or aerosol cleaners. Use a damp cloth for cleaning.

Damage Requiring Service

Unplug this unit from the wall outlet and refer servicing to qualified service personnel under the following conditions:

- 1) When the power cord or plug is damaged.
- 2) If liquid has been spilled, or objects have fallen into the unit.
- 3) If the unit has been exposed to rain or water.
- 4) If the unit does not operate normally by following the operating instructions. Adjust only those controls that are covered by the operating instructions as improper adjustment of other controls may result in damage and will often require extensive work by a qualified technician to restore the unit to normal operation.
- 5) If the unit has been dropped or the cabinet has been damaged.
- 6) When the unit exhibits a distinct change in performance - this indicates a need for service.

Do not attempt to service this unit yourself as opening or removing covers may expose you to dangerous voltage or other hazards. Refer all servicing to qualified service personnel.

Replacement Parts – When replacement parts are required, be sure the service technician has used replacement parts specified by the manufacturer or having the same characteristics as the original part. Unauthorized substitutions may result in fire, electric shock or other hazards.

Safety Check – Upon the completion of any service or repairs to this unit, ask the service technician to perform safety checks to determine that the unit is in proper operating condition.

En

Condensation – Moisture may form on the CD pickup lens when:

- The unit is moved from a cold spot to a warm spot
- The heating system has just been turned on
- The unit is used in a very humid room
- The unit is cooled by an air conditioner

When this unit has condensation inside, it may not function normally. Should this occur, leave the unit for a few hours, then try to operate again.

Power supply

Using on AC house current

Connect the AC cord as illustrated below.

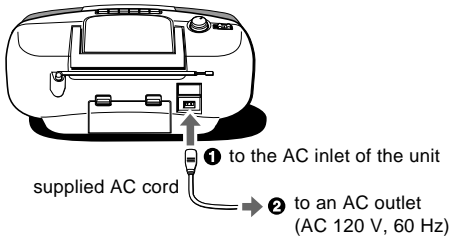

CAUTION

Use only the supplied AC cord. Use with other cords may result in the risk of fire.

Using on batteries

Open the lid of the battery compartment on the rear and insert eight R14 (size C) batteries, not supplied, with the \oplus and \ominus marks correctly aligned. Then close the lid.

To switch from AC power supply to battery power supply, disconnect the AC cord from the AC inlet.

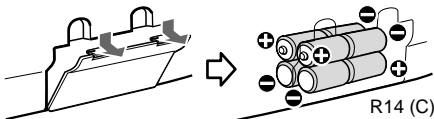

When to replace the batteries

The tape speed slows down, volume decreases, or sound is distorted during operation.

Notes on batteries

- Do not mix different types of batteries or old batteries with new ones.
- When the unit is not to be used for a long period, remove the batteries to prevent needless battery wear.
- Never recharge the batteries, apply heat to them or take them apart.
- Remove dead batteries.

If liquid leaks from the batteries, wipe thoroughly to remove.

Remote control (CSD-TD19 only)

Insert two R6 (size AA) batteries.

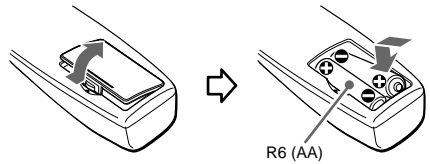

When the reach of the remote control signal is less than 5 meters (16 feet), replace the batteries.

The remote control may not operate correctly when:

- The unit is exposed to intense light, such as direct sunlight
- Objects block the remote control signal to the unit

To use the buttons on the remote control

Buttons on the remote control and the main unit with identical indications have the same functions.

SOUND ADJUSTMENT

Volume or tone adjustment does not affect recording.

VOLUME

Turn VOLUME to adjust.

T-BASS system

The T-BASS system enhances the realism of low-frequency sound.

Set T-BASS to ON or OFF.

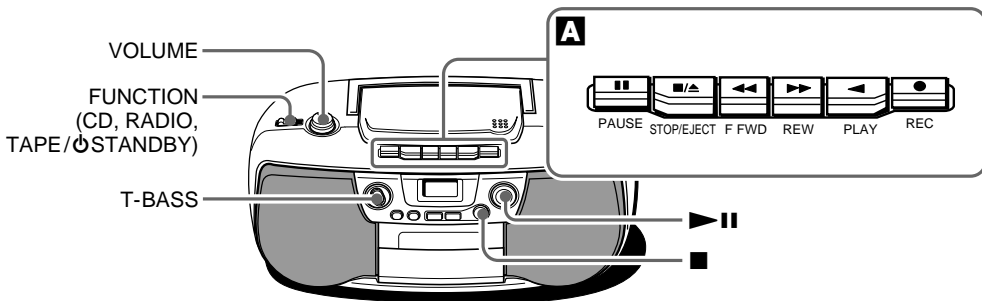

A TAPE OPERATION

Use Type I (normal) tapes only.

INSERTING A TAPE

Press **■/▲ STOP/EJECT** to open the cassette holder and insert a tape with the exposed side up and the side to be played facing out.

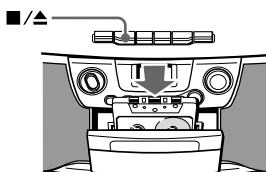

Push the cassette holder to close.

PLAYING A TAPE

Press **◀ PLAY** while the power is off.

The power is turned on and play of the inserted tape begins.

■/▲ STOP/EJECT – Stops play. The power will be automatically turned off.

|| PAUSE – Pauses play. To resume play, press again.

◀◀ F FWD/ ▶▶ REW – Fast forwards/ rewinds. To stop the winding, press **■/▲**.

RECORDING

Note that recording is done on only one side of the tape.

1 Insert a tape with the side to be recorded facing out.

2 Get ready to record from the source.

To record from a CD, select CD and load the disc.
To record from a radio broadcast, select RADIO and tune to a station.
(See the following pages.)

3 Press ● REC to start recording.

◀ **PLAY** is pressed simultaneously.

When recording from a CD, press **▶||** to start playback.

To record only the selected tracks of a CD

- 1 Follow steps 1 to 4 of PROGRAMMED PLAY on page 9 to program tracks.
- 2 Press ● and start CD play.

To stop recording, press **■/▲**. To stop CD play, press **■**.

To pause recording, press **||**. To resume recording, press again.

To erase recording, press ● while the power is off.

After recording, select TAPE/◊STANDBY with FUNCTION to turn the power off.

To prevent accidental erasure

Break off the plastic tabs on the cassette tape with a screwdriver or other pointed tool after recording.

To record on the tape again

Cover the tab openings with adhesive tape, etc.



En

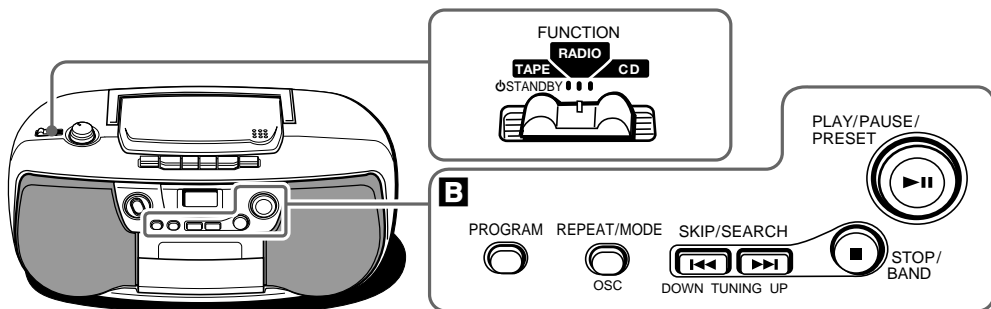

B TUNER OPERATION

1 Select RADIO with FUNCTION.

The power is turned on.

2 Press ■ STOP/BAND repeatedly to select the desired band.

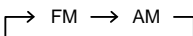

The previously tuned station is received.

3 Press ◀◀, ▶▶ (TUNING DOWN, UP) to select a station.

During FM stereo reception, ((◉)) is displayed.

After listening, select TAPE/STANDBY with FUNCTION to turn the power off.

For better reception

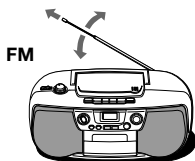

Extend the rod antenna and orient it for the best reception.

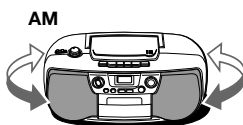

The antenna is inside the unit. Position the unit for the best reception.

For quick tuning (Auto Search)

Hold down ◀◀, ▶▶ until the tuner starts searching for a station. When a station is tuned to, the search stops.

If the broadcast signal is weak, it does not stop. To stop the search manually, press ◀◀ or ▶▶.

REPEAT/MODE/OSC

- If an FM stereo broadcast contains noise, press the button so that **MONO** is displayed. Noise is reduced, although reception is monaural. To restore stereo reception, press the button again.
- If a high-pitched sound is heard during AM recording, press the button repeatedly to display "b1" or "b2", so as to eliminate the noise.

To change the AM tuning interval

The default setting of the AM tuning interval is 10 kHz/step. If you use this unit in an area where the frequency allocation system is 9 kHz/step, change the interval as follows.

- 1 Press ■ STOP/BAND to display AM.
- 2 Hold down REPEAT/MODE/OSC for 5 seconds to change the interval.

When the AM tuning interval is changed, the AM preset stations are cleared.

NOTE

If the unit picks up noise from other electrical appliances nearby, like a TV or fluorescent lights, move the unit away.

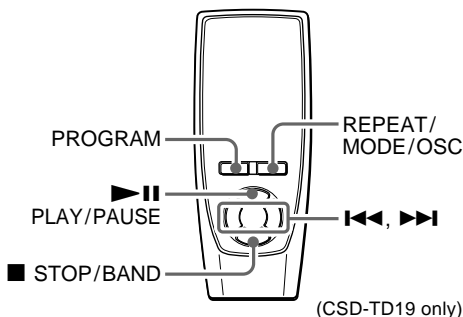

PRESETTING STATIONS

You can preset up to 15 stations in each band.

- 1 Select a station.**
- 2 Press PROGRAM once so that "M" is displayed to store the station.**

A station is assigned a preset number, beginning from 1 in consecutive order for each band.

Preset number

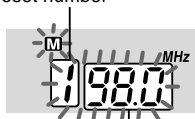

Frequency

- 3 Repeat steps 1 and 2.**

The next station will not be stored if a total of 15 preset stations have already been stored for a band.

To listen to preset stations

Select a band then press ►|| PLAY/PAUSE/PRESET (►|| PLAY/PAUSE) repeatedly.

To clear a preset station

Select the preset number first. Within 5 seconds, hold down PROGRAM until "M" and the preset number disappear in the display.

The higher numbers in the band are decreased by one.

Maintenance

To clean the cabinet

Use a soft cloth lightly moistened with mild detergent solution. Do not use strong solvents such as alcohol, benzine or thinner.

To clean the heads

- When the tape heads are dirty;
- high frequency sound is not emitted
 - the sound is not adequately high
 - the sound is off-balance
 - the tape cannot be erased
 - the tape cannot be recorded on

After every 10 hours of use, clean the tape heads with a head cleaning cassette.

Use separately sold dry-type or wet-type cleaning cassette.

Refer to the instructions of the cleaning cassette for details.

To clean the lens

Use a cotton swab slightly moistened with cleaning fluid. Wipe gently from the center to the edge.

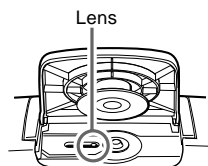

En

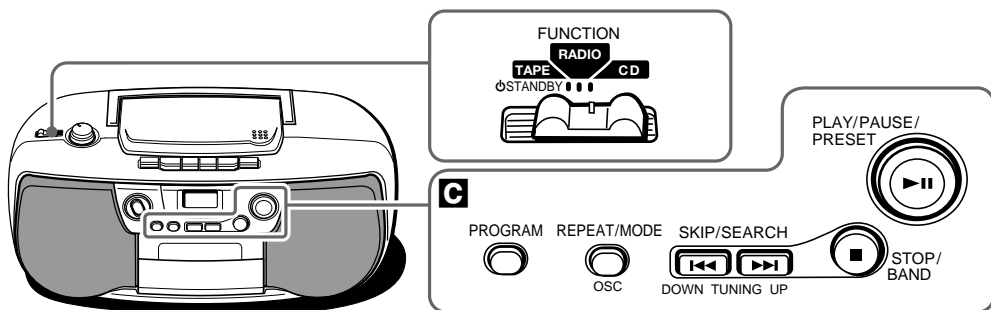

C CD OPERATION

1 Select CD with FUNCTION.

The power is turned on.

2 Press PUSH OPEN to open the disc compartment. Place a disc with the printed side up and close the disc compartment.

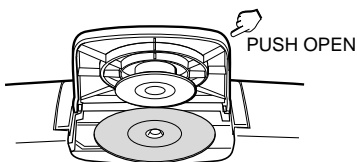

Total number of tracks and total playing time are displayed.

3 Press ►|| PLAY/PAUSE/PRESET (►|| PLAY/PAUSE) to start play.

The number of the track being played and elapsed playing time are displayed.

■ **STOP/BAND** – Stops play.

►|| **PLAY/PAUSE/PRESET (►|| PLAY/PAUSE)** – Pauses play. To resume play, press again.

◀◀, ▶▶ **SKIP/SEARCH** – Searches for a particular point during playback. Hold down ◀◀ or ▶▶ and then release it.

– Skips to the beginning of a track. Press ◀◀ or ▶▶ repeatedly.

REPEAT/MODE/OSC – Repeats a single track or all tracks. Select as follows.

◻ **1** : A single track is played repeatedly. Select a track with ◀◀ or ▶▶.

◻ : All tracks are played repeatedly.

After listening, select TAPE/◻ STANDBY with FUNCTION to turn the power off.

NOTE

- Do not use irregular shape CDs (example: heart-shaped, octagonal ones). It may result in malfunctions.
- Do not place more than one disc in the disc compartment.
- Do not try to open the disc compartment during play.
- Do not touch the lens. Doing so may cause malfunctions.
- The unit may not play a CD-R disc that is recorded on personal computers or some kinds of CD-R recorders because of differences in recording platforms.
- Do not attach any seal or label to either side (the recordable side or the labeled side) of a CD-R disc. It may cause malfunction.
- Do not load an unrecorded CD-R disc. It will take over 30 seconds to read the disc. The disc may be damaged if you try to open the disc compartment while reading the disc.

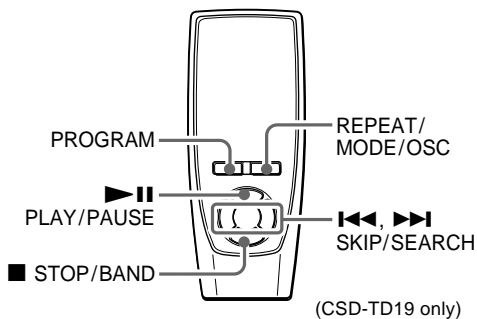

Specifications

Tuner section

Frequency range, antenna – FM: 87.5 - 108.0 MHz Rod antenna, AM: 530/531 - 1,710/1,602 kHz (10/9 kHz step) Ferrite bar antenna

Deck section

Track format – 4 tracks, 2 channels / Frequency range – Normal tape: 50 - 12,500 Hz (EIAJ) / Recording system – AC bias / Erasing system – Magnet erase / Heads – Recording/playback head (1), Erasure head (1)

CD player section

Disc – Compact disc / Scanning method – Non-contact optical scanner (semiconductor laser)

General

Speaker – 100 mm cone type (2) / Power output – 2 W + 2 W (EIAJ 8 ohms, T.H.D. 10% DC) / Power requirements – DC 12 V using eight size C (R14) batteries, AC 120 V, 60 Hz / Power consumption – 12 W / Dimensions (W × H × D) – 390 × 167 × 255.5 mm / Weight (excluding batteries) – 2.7 kg / Accessory – Remote control (1, CSD-TD19 only), AC cord (1)

Specifications and external appearance are subject to change without notice.

PROGRAMMED PLAY

Up to 16 tracks can be programmed from the disc.

- 1** In stop mode, press **PROGRAM**.
- 2** Press **◀◀**, **▶▶** to select a track, then press **PROGRAM** to store it.

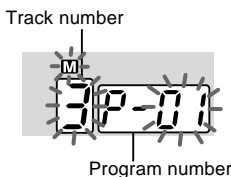

- 3** Repeat step 2 to program other tracks.
- 4** Press **■** to finish the program.

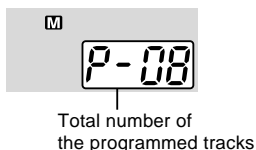

- 5** Press **▶▶** to start play.

To check the program, press **◀◀** or **▶▶** in stop mode.

To clear the program, hold down **PROGRAM** in stop mode until the display changes.

To change the programmed tracks, clear the program and repeat all the steps again.

COPYRIGHT

Please check the copyright laws relating to recordings from disc, radio or external tape for the country in which the machine is being used.

En

If an erroneous display or malfunction occurs

Select CD function first. Hold down **■** and press **▶▶**. If the unit cannot be reset in the way above, disconnect the AC cord and remove all the batteries to turn off the display.

Leave the unit for a while and turn the power back on.

ADVERTENCIA

PARA REDUCIR EL RIESGO DE INCENDIOS O SACUDIDAS ELECTRICAS, NO EXPONGA ESTE APARATO A LA LLUVIA NI A LA HUMEDAD.

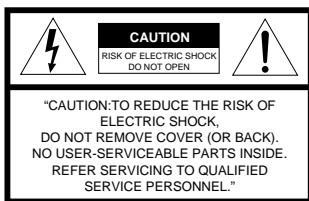

Explicación de los símbolos gráficos:



El símbolo del relámpago con la punta en flecha dentro de un triángulo equilátero, sirve para alertar al usuario de la presencia de "tensión peligrosa" sin aislar en el interior de la caja del aparato, la cual podrá ser lo suficientemente fuerte como para suponer un riesgo de sacudida eléctrica a personas.



El signo de exclamación dentro del un triángulo equilátero sirve para alertar al usuario de la presencia de instrucciones importantes de operación y mantenimiento (servicio) en la información que acompaña al aparato.

PARA EL REGISTRO DEL DUEÑO

Para sus comodidad, anote el numero del modelo (el cual lo encontrara en la parte de abajo de la unidad) y el numero de serie (el cual lo encontrara en el compartimiento de la batería) en el espacio dado a continuación. Por favor, en caso de dificultad, Ud. comunique al repartidor de AIWA, las referencias de numero del modelo y numero de serie.

No del modelo

No de serie

INSTRUCCIONES

Lea cuidadosa y completamente el manual de instrucciones antes de utilizar la unidad. Asegúrese de guardar el manual de instrucciones para utilizarlo como referencia en el futuro. Todas las advertencias y precauciones del manual de instrucciones y de la unidad deberán cumplirse estrictamente, así como también las sugerencias de seguridad mencionadas más abajo.

Advertencia

Para evitar descargas eléctricas o lesiones, estas instrucciones de seguridad deberán seguirse durante la instalación, la utilización, y el mantenimiento de la unidad.

Instalación

Aditamentos – No utilice accesorios no recomendados por el fabricante de la unidad, ya que esto podría resultar en el riesgo de descargas eléctricas, lesiones, o incendios.

Agua y humedad – No utilice la unidad cerca del agua como, por ejemplo, cerca de una bañera, palangana, fregadero de cocina, o lavadora, en un sótano húmedo, ni cerca de una piscina, etc.

Calor – No utilice esta unidad cerca de fuentes de calor como, por ejemplo, salidas de aire caliente, estufas, u otros aparatos que generen calor. No deberá colocarse tampoco en lugares donde la temperatura sea inferior a 5°C o superior a 35°C.

Superficie de montaje – Coloque la unidad sobre una superficie plana y nivelada.

Accesorios – No coloque la unidad sobre un carrito, soporte, trípode, ménsula, ni mesa inestable. La unidad podría caerse y provocar lesiones serias a niños y adultos. Utilicela solamente sobre un carrito, soporte, trípode, ménsula, o mesa recomendada por el fabricante, o que se venda con dicha unidad. El montaje de la unidad deberá realizarse de acuerdo con las instrucciones y los accesorios recomendados por el fabricante.

Carrito portátil – La combinación de un aparato y un carrito deberá moverse con cuidado. Las paradas repentinas, la fuerza excesiva, y las superficies desniveladas podrían hacer que la unidad y la combinación se cayese.



Ventilación – La unidad deberá colocarse solamente donde tenga espacio adecuado a su alrededor para asegurar su ventilación adecuada. Deje un espacio libre de 10 cm en la parte posterior y superior de la unidad, y de 5 cm a cada lado.

Las ranuras y aberturas de la caja y la parte posterior o la base son para ventilación y para proteger la unidad contra el recalentamiento, motivo por el que no deberán bloquearse. Estas aberturas no deberán bloquearse nunca colocando la unidad sobre una cama, sofá, alfombra, ni ninguna otra superficie similar.

IMPORTANTES DE SEGURIDAD

(Esta unidad no deberá colocarse nunca cerca ni sobre un aparato o salida de calefacción.) Esta unidad no deberá colocarse en una instalación empotrada, como una librería, a menos que la ventilación sea adecuada.

Entrada de objetos sólidos y líquidos – No introduzca objetos de ningún tipo en la unidad a través de las ranuras de la caja ya que podrían tocar puntos con tensión peligrosa o provocar cortocircuitos, lo que podría resultar en descargas eléctricas o incendios. No vierta nunca ningún tipo de líquido sobre la unidad.

Energía eléctrica

Fuentes de alimentación – Esta unidad solamente deberá utilizarse con la fuente de alimentación del tipo indicado en la etiqueta. Si no está seguro del tipo de fuente de alimentación de su hogar, póngase en contacto con el proveedor de unidad o con la compañía de suministro eléctrico. Para alimentar la unidad con una batería u otras fuentes, refiérase al manual de instrucciones.

Puesta a tierra o polarización – Esta unidad se suministra con un enchufe para tomacorriente de corriente alterna polarizado (una de las cuchillas es más ancha que la otra). Este enchufe solamente entrará en el tomacorriente de una forma. Esto es por motivos de seguridad. Si no puede insertar a fondo el enchufe, pruebe a invertirlo. Si todavía no puede insertar el enchufe, póngase en contacto con un electricista para que le cambie el tomacorriente obsoleto. No anule el fin de seguridad del enchufe polarizado.

Protección del cable de alimentación – El cable de alimentación deberá enrutarse de forma que nadie pueda pisarlo, que no interfiera con otros aparatos, y en eligiendo un lugar de fácil acceso.

Sobrecarga – No sobrecargue los tomacorrientes ni los cables de prolongación, ya que esto podría resultar en descargas eléctricas o incendios.

Tormentas eléctricas

Para proteger bien esta unidad contra tormentas eléctricas, o cuando no vaya a utilizarse durante mucho tiempo, desenchúfela del tomacorriente de la red. Esto evitará que se dañe la unidad debido a rayos o a sobrecorrientes de la red.

Mantenimiento

Limpieza – Antes de limpiar la unidad, desenchúfela del tomacorriente de la red. No utilice limpiadores líquidos ni aerosoles. Para la limpieza, emplee un paño húmedo.

Daños que requieren el servicio de reparación

Desconecte la unidad del tomacorriente de la red, y solicite los servicios de personal cualificado en las condiciones siguientes:

- 1) Cuando el cable de alimentación o el enchufe esté dañado.
- 2) Si dentro de la unidad ha entrado líquido u otros objetos.
- 3) Si la unidad estuvo expuesta a la lluvia o al agua.
- 4) Si la unidad no funciona normalmente aunque se sigan las indicaciones del manual de instrucciones. Utilice solamente los controles indicados en el manual de instrucciones, ya que el ajuste inadecuado de otros controles podría resultar en daños que un técnico cualificado necesitaría mucho tiempo para devolver la unidad a su funcionamiento normal.
- 5) Cuando la unidad haya caído o se haya estropeado su exterior.
- 6) Cuando la unidad muestre un cambio notable en su funcionamiento - esto significará que necesita ser reparada.

No intente reparar la unidad por usted mismo, ya que el abrirla podría exponerle a tensiones peligrosas u otros riesgos.

En caso de avería, solicite los servicios de personal cualificado.

Piezas de reemplazo – Cuando necesite piezas de reemplazo, cerciúrese de que el técnico de reparación haya utilizado las que cumplan con las características de las originales. La sustitución no autorizada podría resultar en descargas eléctricas, lesiones, incendios, etc.

Comprobación de seguridad – Después de cualquier reparación de esta unidad, solicite al centro de reparación que realice pruebas para ver si la unidad funciona adecuadamente.

Condensación – La lente del lector de CD puede acumular humedad cuando:

- El aparato se mueve desde un sitio frío a uno caliente
 - Se acaba de encender la calefacción
 - El aparato se usa en una habitación muy húmeda
 - El aparato se enfría con un acondicionador de aire
- El aparato pudiera no funcionar correctamente cuando se ha condensado humedad en su interior. Si ocurriera, dejarlo apagado unas horas e intentar usarlo de nuevo.

Alimentación

Uso a corriente alterna de la red

Conectar el cable de alimentación con se ilustra abajo.

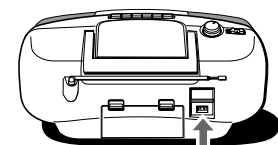

cable de alimentación facilitado
1 a la toma de CA del aparato
2 a un tomacorrientes de la pared (120 V CA, 60 Hz)

PRECAUCIÓN

Usar sólo el cable de alimentación facilitado. El uso de otros cables puede provocar un incendio.

Uso con pilas

Abir la tapa del compartimiento de la pilas, en la parte trasera del aparato, e insertar ocho pilas R14 (tamaño C), no incluidas, alineando correctamente las marcas de polaridad \oplus y \ominus . Cerrar luego la tapa.

Para cambiar de alimentación a CA a alimentación por pilas, desconectar el cable de alimentación de la toma de corriente del aparato.

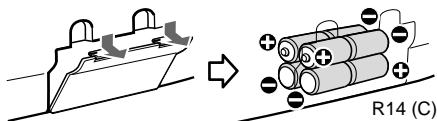

Cuando cambiar las pilas

Cuando se reduce la velocidad de la cinta, disminuye el volumen o el sonido se distorsiona durante el funcionamiento.

Notas sobre las pilas

- No mezclar diferentes tipos de pilas ni pilas usadas con pilas nuevas.
- Sacar todas las pilas cuando este aparato no vaya a utilizarse durante un período prolongado de tiempo para evitar que se descarguen innecesariamente.
- No recargar nunca a las pilas, ni calentarlas ni desarmarlas.
- Sacar las pilas cuando se hayan agotado totalmente.

Si se producen fugas de electrolito en las pilas, limpiar bien los residuos.

Control remoto

(CSD-TD19 solamente)

Insertar dos pilas R6 (tamaño AA).

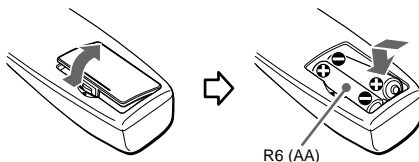

Cambiar las pilas cuando la distancia de funcionamiento del control remoto sea inferior a 5 metros.

El control remoto pudiera no funcionar correctamente en las situaciones siguientes:

- Cuando el aparato está expuesto a una fuerte luz, como la luz directa del sol.
- Cuando hay objetos que obstruyen la señal del control remoto hasta el aparato.

Uso de los botones del control remoto

Los botones del control remoto y del aparato principal con indicaciones idénticas tienen las mismas funciones.

AJUSTE DEL SONIDO

Los ajustes del volumen y los tonos no afectan a la grabación.

VOLUME

Gire VOLUME para ajustarlo.

Sistema T-BASS

El sistema T-BASS acentúa el realismo de los sonidos de baja frecuencia.

Establezca T-BASS en ON u OFF.

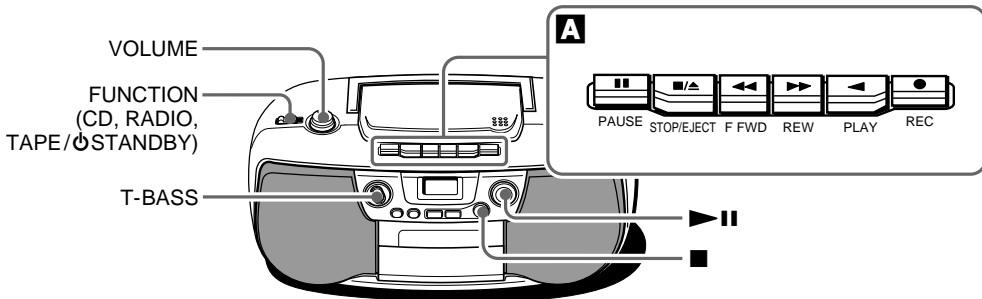

A MANEJO DE LA PLATINA

Utilizar solamente cintas de tipo I (normales).

INSERCIÓN DE UNA CINTA

Pulsar **■/▲ STOP/EJECT** para abrir el portacasete e insertar una cinta con el lado expuesto hacia arriba y el lado que se va a reproducir encarado hacia afuera.

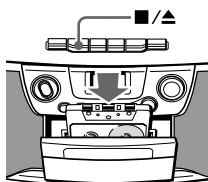

Empujar el portacasete para cerrarlo.

REPRODUCCIÓN DE CINTAS

Pulsar **◀ PLAY** mientras el aparato está apagado.

El aparato se enciende y empieza a reproducirse la cinta que se ha insertado.

■/▲ STOP/EJECT – Interrumpe la reproducción. El aparato se apaga automáticamente.

|| PAUSE – Hace una pausa en la reproducción. Pulsar de nuevo para seguir reproduciendo.

◀◀ F FWD/ ▶▶ REW – Para avanzar rápidamente y rebobinar. Para cancelar la modalidad, pulsar **■/▲**.

Para evitar el borrado accidental de la cinta

Romper las pestañas de plástico de la cinta con un destornillador u otro artículo puntiagudo después de grabar.

Para volver a grabar en una cinta

Cubrir los orificios de las pestañas con cinta adhesiva, etc.



GRABACIÓN

Observar que la grabación se hace solamente en un lado de la cinta.

- 1 Insertar una cinta con el lado que se va a grabar encarado hacia afuera.**
- 2 Preparar la grabación desde la fuente de sonido.**
Para grabar desde un CD, seleccionar CD y cargar un disco.
Para grabar un programa de radio, seleccionar RADIO y sintonizar una emisora. (Vea las páginas siguientes.)
- 3 Pulsar ● REC para empezar a grabar.**
◀ PLAY se activa simultáneamente. Cuando se grabe desde un CD, presione **▶||** para empezar a reproducir.

Grabación de las pistas seleccionadas del CD

- 1 Seguir los pasos 1 a 4 de REPRODUCCIÓN PROGRAMADA, página 17, para programar las pistas.
- 2 Presione ● y empiece a reproducir el CD.

Para dejar de grabar, pulsar **■/▲**. Pulsar **■** para detener la reproducción del CD.

Para hacer una pausa durante la grabación, pulsar **||**. Volver a pulsarlo para seguir grabando.

Para borrar una grabación, pulsar ● mientras el aparato está apagado.

Después de grabar, seleccione TAPE/STANDBY con FUNCTION para apagar el aparato.

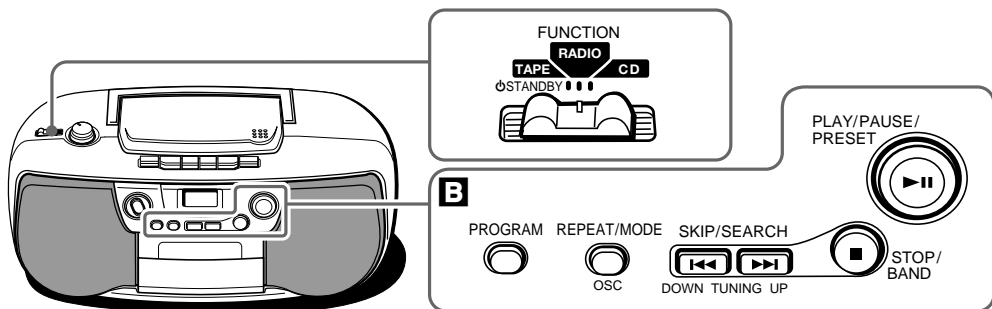

B FUNCIONAMIENTO DEL SINTONIZADOR

1 Seleccione RADIO con FUNCTION.

Se enciende el aparato.

2 Pulsar repetidamente ■ STOP/BAND para seleccionar la banda deseada.

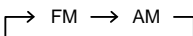

Se recibe la emisora sintonizada previamente.

3 Pulsar ◀◀, ▶▶ (TUNING DOWN, UP) para seleccionar una emisora.

Se indica ((◉)) durante la recepción de programas de FM en estéreo.

Después de la escucha, seleccione TAPE/◉STANDBY con FUNCTION para apagar el aparato.

Para mejorar la recepción

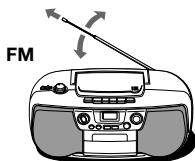

Para una recepción óptima, extienda la antena telescópica y oriéntela.



La antena está dentro de la unidad, oriente la unidad para obtener una recepción óptima.

Para sintonizar rápidamente (búsqueda automática)

Mantenga oprimido ◀◀, ▶▶ hasta que el sintonizador empiece a buscar una emisora. La búsqueda se detiene al sintonizarse una emisora. Cuando la señal sea débil, no se detendrá. Oprima ◀◀ o ▶▶ para detener manualmente la búsqueda.

REPEAT/MODE/OSC

- Cuando un programa de FM estéreo contenga ruidos o distorsiones, pulsar el botón de manera que se indique MONO en la pantalla.

El ruido se reduce y el programa se recibe en modo monoaural.

Volver a pulsar el botón para recibir el programa en estéreo.

- Si se escucha un pitido agudo mientras se hacen grabaciones de AM, oprima repetidamente el botón de modo que se indique "b1" o "b2" y se elimine el ruido.

Cambio del intervalo de sintonía de AM

El intervalo de sintonía de AM está ajustado en 10 kHz/paso. Cuando este aparato se utilice en regiones donde el sistema de asignación de frecuencias sea de 9 kHz/paso, cambie el intervalo como se indica a continuación.

- 1 Pulsar ■ STOP/BAND de modo que se indique AM.
- 2 Para cambiar el intervalo mantenga oprimido REPEAT/MODE/OSC durante 5 segundos.

Cuando se cambia el intervalo de sintonía de AM, se borran las emisoras de AM que estaban memorizadas.

NOTA

Cuando el aparato capte ruidos de otros aparatos electrodomésticos, como un televisor o luces fluorescentes, alejarlo de ellos.

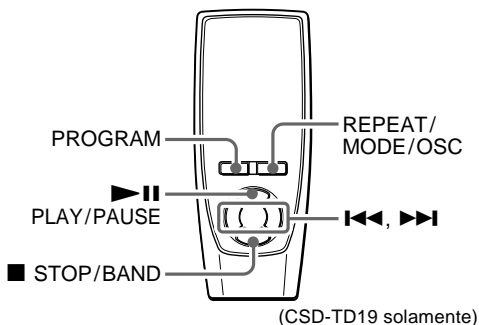

MEMORIZACIÓN DE EMISORAS

Se pueden memorizar hasta un total de 15 emisoras en cada banda.

- 1 Seleccionar una emisora.**
- 2 Pulsar PROGRAM una vez de manera que se indique "M" para almacenar en memoria la emisora.**

La emisora recibe un número de memoria, empezando por el 1 en orden consecutivo para cada banda.

Número de memoria

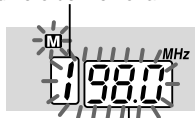

Frecuencia

- 3 Repetir los pasos 1 y 2.**

La siguiente emisora no se memorizará si ya hay 15 emisoras almacenadas en la memoria.

Escucha de emisoras memorizadas

Seleccionar una banda y luego oprimir repetidamente ►► PLAY/PAUSE/PRESET (►► PLAY/PAUSE).

Borrado de una emisora memorizada

Seleccione primero el número de memoria. Dentro de un espacio de 5 segundos, mantenga oprimido PROGRAM hasta que desaparezcan de la pantalla "M" y el número de memoria.

Los números más altos en la banda disminuyen en uno.

Mantenimiento

Limpieza del cuerpo del aparato

Usar un paño suave ligeramente humedecido con una solución de detergente suave. No utilizar solventes fuertes como alcohol, bencina o diluyente.

Limpieza de las cabezas

Cuando las cabezas están sucias,

- no se reproducen sonidos de altas frecuencias
- el sonido no es adecuadamente alto
- el sonido se desequilibra
- no se pueden borrar cintas
- no se pueden grabar cintas

Limpiar las cabezas de la cinta con una casete limpiadora cada 10 horas de utilización.

Utilizar casetes limpiadoras de tipo seco o húmedo de venta en comercios.

Consultar las instrucciones de la casete limpiadora para más detalles.

Limpieza de la lente

Utilizar un bastoncillo de algodón ligeramente humedecido con fluido limpiador. Frotar suavemente desde el centro hacia el borde.

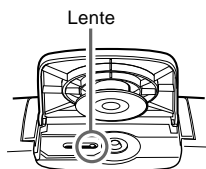

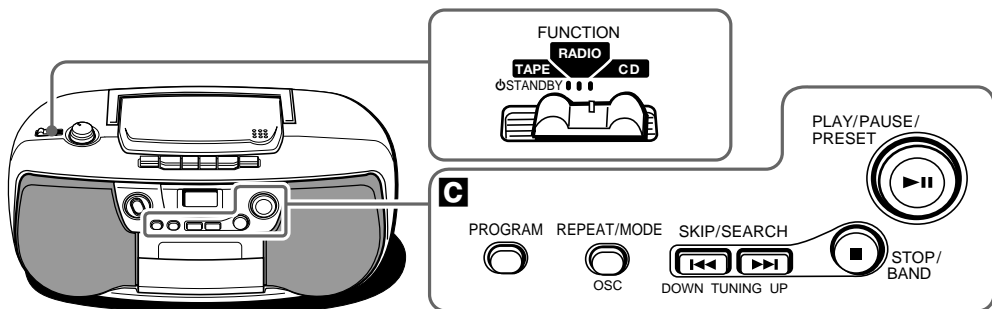

C MANEJO DEL CD

1 Seleccione CD con FUNCTION.

Se enciende el aparato.

2 Pulsar PUSH OPEN para abrir el compartimiento del disco. Colocar un disco con el lado impreso hacia arriba y cerrar el compartimiento.

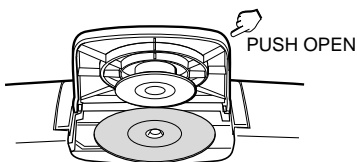

Se indica en la pantalla el número total de pistas y el tiempo total de reproducción.

3 Pulsar ►|| PLAY/PAUSE/PRESET (►|| PLAY/PAUSE) para empezar a reproducir.

Se indica en la pantalla el número de la pista que se está reproduciendo y el tiempo de reproducción desde el principio de la pista.

■ STOP/BAND – Interrumpe la reproducción.

►|| PLAY/PAUSE/PRESET (►|| PLAY/PAUSE) –

Hace una pausa en la reproducción. Pulsar de nuevo para seguir reproduciendo.

◀◀, ▶▶ SKIP/SEARCH – Busca un punto particular durante la reproducción. Mantenga oprimido ◀◀ o ▶▶ y luego suéltelo.

– Para saltar al principio de una pista, pulsar ◀◀ o ▶▶ repetidamente.

REPEAT/MODE/OSC – Repite una pista o todas las pistas. Seleccionar como sigue:

◻ 1 : Se repite la reproducción de una sola pista.

Seleccionar la pista con ◀◀ o ▶▶.

◻ : Se repite la reproducción de todas las pistas.

Después de la escucha, seleccione TAPES/

STANDBY con FUNCTION para apagar el aparato.

NOTA

- No usar discos de formas irregulares (ejemplo: octogonales, en forma de corazón, etc.). Su uso puede producir errores de funcionamiento.
- No colocar más de un disco compacto dentro del compartimiento del disco.
- No intentar abrir el compartimiento del disco durante la reproducción.
- No tocar la lente. De hacerlo el aparato puede funcionar incorrectamente.
- El aparato pudiera no reproducir un disco CD-R grabado en ordenadores personales o ciertos tipos de grabadoras de CD-R debido a diferencias en las plataformas de grabación.
- No colocar sellos ni etiquetas en los lados (lado de grabación y lado de la etiqueta) de los discos reescribibles CD-R. Hacerlo puede provocar errores de funcionamiento.
- No cargue un disco CD-R sin grabar. Se tardarán aproximadamente 30 segundos en leer el disco. El disco puede dañarse si se intenta abrir el compartimiento del disco mientras éste se está leyendo.

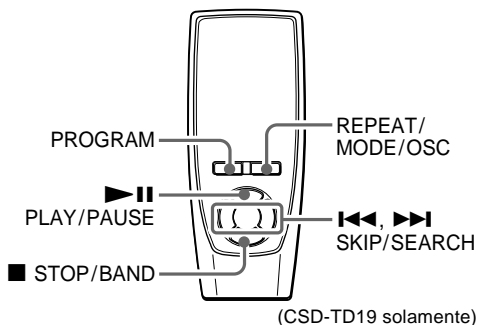

Especificaciones

Sección del sintonizador

Gama de frecuencias, antena – FM: 87,5 - 108,0 MHz, antena de varilla. AM: 530/531 - 1.710/1.602 kHz (pasos de 10/9 kHz), antena de barra de ferrita.

Sección de la platina

Formato de pistas – 4 pistas, 2 canales / Gama de frecuencias – Cinta normal: 50 - 12.500 Hz (EIAJ) / Sistema de grabación – Polarización de CA / Sistema de borrado – Borrado magnético / Cabezales – 1 de grabación/reproducción, 1 de borrado

Sección del lector de CD

Disco – Disco compacto / Método de lectura – Lector óptico sin contacto (láser de semiconductor)

General

Altavoces – 2 cónicos de 100 mm / Potencia – 2 W + 2 W (EIAJ 8 ohmios, DAT 10% CC) / Alimentación – 12 V CC usando ocho pilas de tamaño C (R14), 120 V CA, 60 Hz / Consumo de energía – 12 W / Dimensiones (an x al x pr) – 390 x 167 x 255,5 mm / Peso (sin pilas) – 2,7 kg / Accesorio – 1 control remoto (CSD-TD19 solamente), 1 cable de alimentación

Las especificaciones y el aspecto externo están sujetos a cambios sin previo aviso.

REPRODUCCIÓN PROGRAMADA

Se puede programar la reproducción de hasta 16 pistas de un disco.

- 1 Oprima **PROGRAM** en la modalidad de parada.
- 2 Pulsar **◀◀** o **▶▶** para seleccionar una pista y pulsar después **PROGRAM** para almacenarla en la memoria.

Número de la pista

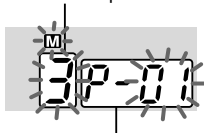

Número de programación

- 3 Repetir el paso 2 para programas otras pistas.
- 4 Oprima **■** para finalizar el programa.



Número total de pistas programadas

- 5 Pulsar **▶▶** para empezar la reproducción.

Para comprobar el programa, pulsar **◀◀** o **▶▶** en la modalidad de parada.

Para borrar un programa, mantenga oprimido **PROGRAM** en la modalidad de parada hasta que cambie la visualización.

Para cambiar las pistas programadas, borrar el programa y repetir todos los pasos de nuevo.

COPYRIGHT

Rogamos compruebe las leyes sobre "copyright" relacionadas con la grabación de discos, programas de radio o cintas externas vigentes en el país en el que se va a utilizar este aparato.

E

Cuando se produzcan errores de indicación o funcionamiento

Seleccione primero la función de CD. Mantenga oprimido **■** y oprima **▶▶**.

Si el aparato no se repusiera de la manera indicada, desconectar el cable de alimentación y sacar todas las pilas de modo que se apague la pantalla.

Dejarlo en este estado durante un rato y volver a conectar la energía eléctrica.

AVERTISSEMENT

POUR REDUIRE LE RISQUE D'INCENDIE OU DE CHOC ELECTRIQUE, NE PAS EXPOSER CET APPAREIL A LA PLUIE OU A L'HUMIDITE.



Explication des symboles graphiques:



Le symbole représentant un éclair au bout en pointe de flèche placé à l'intérieur d'un triangle équilatéral est destiné à mettre en garde l'utilisateur contre la présence d'une "tension dangereuse" non isolée dans le boîtier de l'appareil, tension suffisante pour constituer un risque d'électrocution pour les humains.



Le point d'exclamation placé à l'intérieur d'un triangle équilatéral est destiné à signaler à l'utilisateur la présence d'instructions importantes d'opération et d'entretien (service) dans les manuels fournis avec l'appareil.

RESERVE AU PROPRIETAIRE

Noter dans l'espace réservé à cet effet ci-dessous le numéro de modèle (indiqué sur le fond de l'appareil) et le numéro de série (indiqué dans le compartiment à piles). Toujours mentionner ces numéros dans toutes les relations avec les revendeurs AIWA en cas de problème.

N° de modèle

N° de série

INSTRUCTIONS IMPORTANTES

Lisez attentivement et entièrement le Mode d'emploi avant de faire fonctionner l'appareil. Conservez-le bien pour toute référence ultérieure. Tous les avertissements et les précautions dans le Mode d'emploi et sur l'appareil doivent être suivis à la lettre, ainsi que les suggestions concernant la sécurité ci-dessous.

Avertissements

Ces instructions pour la sécurité doivent être suivies pour l'installation, l'utilisation et l'entretien afin d'éviter toute décharge électrique.

Installation

Fixations – N'utilisez pas d'accessoires non recommandés par le fabricant de l'appareil, car ils pourraient engendrer un incendie, une décharge électrique ou des blessures pour des personnes.

Eau et humidité – N'utilisez pas cet appareil près de l'eau - par exemple, près d'une baignoire, d'un lavabo, d'un évier ou d'une cuve de machine à laver, dans un sous-sol humide, ou près d'une piscine ou similaire.

Chaleur – N'utilisez pas cet appareil près d'une source de chaleur, comme la sortie d'un appareil de chauffage, un poêle ou d'autres appareils générateurs de chaleur. Il ne doit pas non plus être soumis à des températures inférieures à 5°C ou supérieures à 35°C.

Surface de montage – Placez cet appareil sur une surface plate et uniforme.

Accessoires – Ne placez pas cet appareil sur un chariot, un support, un trépied, une console ou une table instables. Il pourrait tomber, blessant gravement un enfant ou un adulte, et s'endommageant sérieusement. Utilisez-le seulement avec un chariot, un support, un trépied, une console ou une table recommandés par le fabricant, ou vendus avec l'appareil. Tout montage de l'appareil doit être conforme aux instructions du fabricant, et être effectué avec un accessoire de montage recommandé par le fabricant.

Chariot portable – Toute combinaison appareil - chariot doit être déplacée avec soin. Des arrêts brutaux, une force excessive et des surfaces inégales peuvent provoquer son renversement.



Ventilation – Ménagez un espace suffisant autour de l'appareil pour assurer une bonne ventilation. Laissez 10 cm à l'arrière et sur le dessus, et 5 cm de chaque côté.

Les fentes et les ouvertures dans le coffret, à l'arrière et sur le dessus sont prévues pour la ventilation, et pour assurer un fonctionnement fiable de l'appareil et le protéger contre la surchauffe; elles ne doivent pas être bloquées ou couvertes. Elles ne doivent jamais être bloquées en plaçant l'appareil sur un lit, un sofa, un tapis ou une surface similaire. Cet appareil ne doit pas être placé dans une installation encastrée comme une étagère, à moins qu'une ventilation suffisante soit assurée.

CONCERNANT LA SECURITE

Pénétration d'objets et de liquides – Ne poussez jamais d'objets de quelque nature qu'ils soient dans les fentes de l'appareil. Ils pourraient toucher des emplacements à tension dangereuse ou court-circuiter des pièces, ce qui pourrait provoquer un incendie ou une décharge électrique. Ne répandez jamais de liquide quel qu'il soit sur l'appareil.

Alimentation

Sources d'alimentation – Cet appareil doit être opéré seulement sur un type de source d'alimentation indiqué sur l'étiquette de repérage. Si vous n'êtes pas sûr du type de source d'alimentation de votre domicile, consultez votre revendeur ou la compagnie d'électricité locale. Reportez-vous au mode d'emploi pour faire fonctionner cet appareil sur piles ou d'autres sources.

Mise à la terre ou polarisation – Cet appareil est doté d'une fiche pour ligne de courant alternatif polarisée (fiche avec une lame plus large que l'autre). Par mesure de sécurité, cette fiche pourra être introduite seulement dans un sens dans une prise murale secteur. S'il est impossible d'insérer la fiche à fond dans la prise secteur, retournez-la et essayez à nouveau. Si elle ne s'insère toujours pas, appelez votre électricien pour remplacer la prise défectueuse. Ne déjouez pas l'objectif de sécurité de la fiche polarisée.

Protection du cordon d'alimentation – Les cordons d'alimentation doivent être acheminés de sorte qu'on ne marche pas dessus et qu'ils ne soient pas pincés par des objets placés sur ou contre eux, en prêtant une attention particulière aux emplacements des fiches, aux prises multiples et à la sortie du produit.

Surcharge – Ne surchargez pas les prises murales et les rallonges, et les prises cela pourrait provoquer un incendie ou une décharge électrique.

Foudre

Pour renforcer la protection de ce récepteur pendant un orage, ou si l'appareil reste inutilisé pendant longtemps, le débrancher de la prise secteur. Ceci évitera tout dommage de l'appareil dû à la foudre et aux surtensions de ligne.

Entretien

Nettoyage – Débranchez l'appareil de la prise murale avant le nettoyage. N'utilisez pas de produit de nettoyage liquide ou en aérosol. Employez un chiffon humide pour le nettoyage.

Dommmages nécessitant réparation

Débranchez l'appareil de la prise murale et confiez la réparation à un agent de service qualifié dans les cas suivants:

- 1) Si le cordon d'alimentation ou sa fiche sont endommagés.
- 2) Si du liquide ou des pénétrés dans l'appareil.
- 3) Si l'appareil a été exposé à la pluie ou à l'eau.
- 4) Si l'appareil ne fonctionne pas normalement en suivant les instructions du mode d'emploi. Ajustez uniquement les commandes couvertes par le mode d'emploi. L'ajustement incorrect d'autres commandes pourrait engendrer des dommages et la remise de l'appareil en fonctionnement normal exigera souvent un long travail d'un agent de service qualifié.
- 5) Si l'appareil est tombé ou si le coffret a été endommagé.
- 6) Quand l'appareil présente un changement considérable dans son fonctionnement - ce qui indique la nécessité d'une réparation.

N'essayez pas de réparer l'appareil vous-même, car l'ouverture ou le retrait des couvercles pourrait vous exposer à une tension dangereuse ou à d'autres dangers. Confiez toutes les réparations à un agent de service qualifié.

Remplacement de pièces – Quand le remplacement de pièces est requis, vérifiez que l'agent de service qualifié a bien utilisé des pièces de rechange spécifiées par le fabricant ou ayant les mêmes caractéristiques que les pièces d'origine. Des substitutions non autorisées pourraient provoquer un incendie, une décharge électrique ou d'autres risques.

Contrôle de sécurité – A la fin de toute opération d'entretien ou de réparation sur l'appareil, demandez à l'agent de service d'effectuer les contrôles de sécurité pour vérifier qu'il est en bon état de fonctionnement.

Condensation – De l'humidité risque de se former sur la lentille du capteur CD si :

- l'appareil est amené d'un endroit froid à un endroit chaud
- le chauffage vient juste d'être allumé
- l'appareil est utilisé dans une pièce très humide
- l'appareil est refroidi par un climatiseur.



S'il y a de la condensation à l'intérieur de l'appareil, il risque de ne pas fonctionner normalement. Dans ce cas, attendez quelques heures avant de le réutiliser.

Alimentation

Alimentation sur le secteur

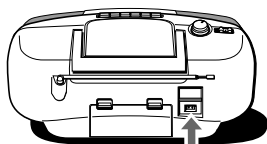
Raccorder le cordon secteur comme indiqué ci-dessous.



Cordon secteur fourni  1 vers la prise AC de l'appareil
 2 vers la prise secteur (CA 120 V, 60 Hz)

ATTENTION

Utiliser exclusivement le cordon secteur fourni.
L'utilisation d'autres cordons risque de provoquer un feu.

Alimentation sur piles

Ouvrir le couvercle du logement des piles au dos de l'appareil et insérer huit piles R14 (taille C), en faisant correspondre les polarités  et . Puis, refermer le couvercle.

Pour passer de l'alimentation secteur à l'alimentation sur piles, débrancher le cordon secteur de la prise AC.

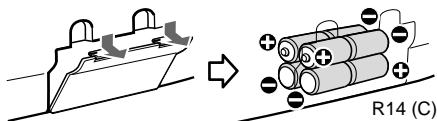

Quand remplacer les piles

La vitesse du ruban magnétique ralentit, le volume diminue ou le son est déformé pendant le fonctionnement.

Remarques sur les piles

- Ne pas mélanger des piles de type différent ni des piles neuves avec des piles ayant déjà servi.
- Si l'appareil doit rester longtemps inutilisé, sortir les piles pour éviter toute usure inutile.
- Ne jamais recharger, chauffer ni démonter les piles.
- Retirer les piles mortes.

Si l'électrolyte des piles fuit, bien essuyer pour nettoyer.

Télécommande

(modèle CSD-TD19 seulement)

Insérer deux piles R6 (taille AA).

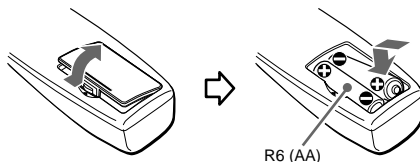

Quand la portée du signal de télécommande est inférieure à 5 mètres, remplacer les piles.

La télécommande peut ne pas fonctionner correctement si :

- L'appareil est exposé à une lumière vive, par exemple les rayons du soleil.
- Des objets bloquent la transmission du signal de télécommande à l'appareil.

Pour utiliser les touches de la télécommande

Les touches de la télécommande et celles de l'appareil principal qui sont repérées de façon identique ont les mêmes fonctions.

RÉGLAGE DE LA TONALITÉ

Les réglages du volume et de la tonalité sont sans effet sur l'enregistrement.

VOLUME

Tourner VOLUME pour régler.

Système T-BASS

Le système T-BASS accentue le réalisme des basses fréquences.

Régler T-BASS sur ON ou OFF.

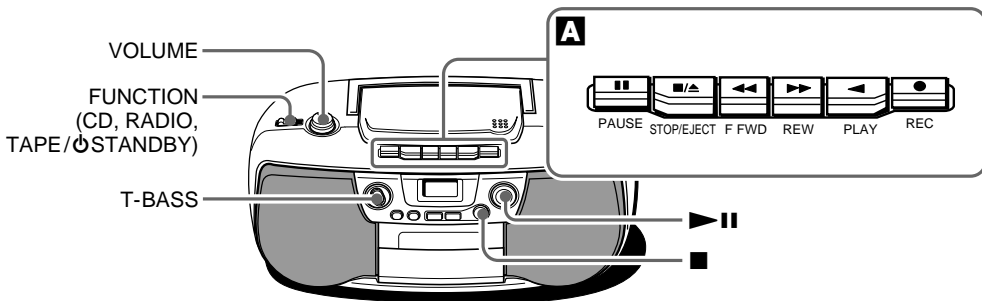

A FONCTIONNEMENT DE LA CASSETTE

Utiliser uniquement des cassettes de type I (normales).

INSERTION DE LA CASSETTE

Appuyer sur **■/▲ STOP/EJECT** pour ouvrir le porte-cassette et insérer la cassette avec le côté exposé du ruban magnétique orienté vers le haut et la face à lire vers l'extérieur.

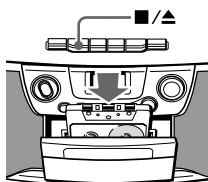

Appuyer sur le porte-cassette pour le refermer.

LECTURE DE CASSETTES

Appuyer sur **◀ PLAY** lorsque l'appareil est hors tension.

L'appareil se met sous tension et la lecture de la cassette insérée démarre.

■/▲ STOP/EJECT – Arrête la lecture. L'appareil se met automatiquement hors tension.

|| PAUSE – Interrompt la lecture. Pour reprendre la lecture, appuyer à nouveau.

◀◀ F FWD/ ▶▶ REW – Avance rapidement/rebobine le ruban. Pour arrêter le bobinage, appuyer sur **■/▲**.

Pour éviter tout effacement accidentel

Briser les ergots en plastique de la cassette à l'aide d'un tournevis ou de tout autre instrument pointu après l'enregistrement.

Pour enregistrer de nouveau sur la cassette

Recouvrir les cavités des ergots avec du ruban adhésif ou autre.

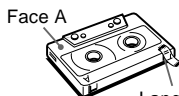

Langue de la face A

ENREGISTREMENT

Noter que l'enregistrement ne s'effectue que sur une seule face de la cassette.

- 1 Insérer la cassette avec la face d'enregistrement vers le haut.**
- 2 Préparer l'appareil pour l'enregistrement de la source.**

Pour enregistrer un CD, sélectionner CD et mettre le disque en place.

Pour enregistrer une émission de radio, sélectionner RADIO et accorder la station. (Voir les pages suivantes.)

- 3 Appuyer sur ● REC pour démarrer l'enregistrement.**

◀ PLAY s'enforce au même moment.

Pour enregistrer un CD, appuyer sur ▶|| pour démarrer la lecture.

Pour enregistrer uniquement les plages données d'un CD

- Effectuer les opérations 1 à 4 de la LECTURE PROGRAMMÉE, à la page 25, pour programmer les plages.
- Appuyer sur ● et démarrer la lecture du CD.

Pour arrêter l'enregistrement, appuyer sur **■/▲**.

Pour arrêter la lecture du CD, appuyer sur **■**.

Pour effectuer une pause d'enregistrement, appuyer sur **||**. Pour reprendre l'enregistrement, appuyer de nouveau.

Pour effacer l'enregistrement, appuyer sur ● alors que l'appareil est hors tension.

Lorsque l'enregistrement est terminé, sélectionner TAPE/STANDBY avec FUNCTION pour mettre hors tension.

F

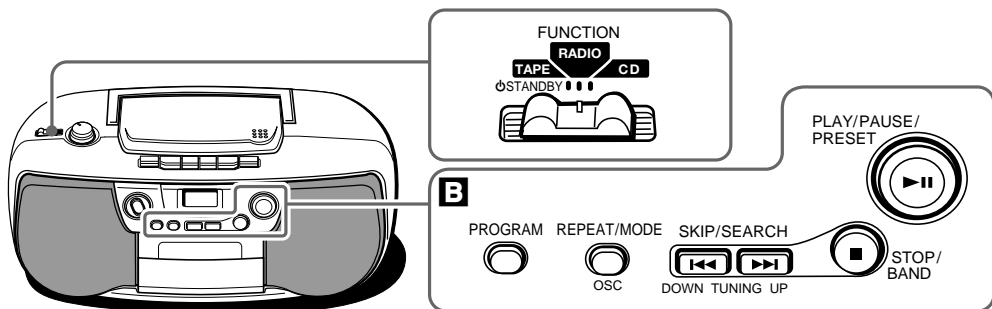

B FONCTIONNEMENT DU TUNER

1 Sélectionner RADIO avec FUNCTION.

L'appareil se met sous tension.

2 Appuyer de façon répétée sur ■ STOP/BAND pour sélectionner la gamme.

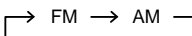

La station écoutée en dernier est reçue.

3 Appuyer sur ◀◀, ▶▶ (TUNING DOWN, UP) pour sélectionner la station.

Pendant une réception FM stéréo, ((Ⓜ)) s'allume.

L'écoute terminée, sélectionner TAPE/STANDBY avec FUNCTION pour mettre hors tension.

Pour améliorer la réception

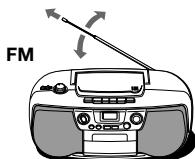

Déployer l'antenne à tige et orienter l'appareil de façon à obtenir la meilleure réception possible.



L'antenne est incorporée à l'appareil. Placer l'appareil de façon à obtenir la meilleure réception possible.

Pour effectuer un accord rapide (recherche automatique)

Maintenir ◀◀, ▶▶ enfoncés jusqu'à ce que le tuner commence à rechercher une station. Quand une station est accordée, la recherche s'arrête. Si le signal de diffusion est faible, la recherche ne s'arrête pas. Pour arrêter la recherche manuellement, appuyer sur ◀◀ ou ▶▶.

REPEAT/MODE/OSC

- Si la station FM stéréo renferme trop de parasites, appuyer sur la touche de façon que **MONO** s'affiche. Les parasites sont réduits, mais la réception sera monophonique.

Pour revenir à la réception stéréo, appuyer de nouveau sur la touche.

- Si un son aigu se fait entendre pendant l'enregistrement d'une émission AM, appuyer de façon répétée sur la touche pour afficher "b1" ou "b2", de façon à supprimer le bruit.

Pour modifier l'intervalle d'accord AM

Le réglage par défaut de l'intervalle d'accord AM est de 10 kHz/pas. Si l'on utilise l'appareil dans une région où le système d'allocation des fréquences est de 9 kHz/pas, modifier l'intervalle comme suit.

- 1 Appuyer sur ■ STOP/BAND pour afficher AM.
- 2 Maintenir REPEAT/MODE/OSC enfoncé pendant 5 secondes pour changer l'intervalle.

Lorsqu'on modifie l'intervalle d'accord AM, les stations AM préréglées s'effacent.

REMARQUE

Si l'appareil capte les parasites d'un autre appareil électrique, par exemple un téléviseur ou un tube fluorescent, éloigner l'appareil.

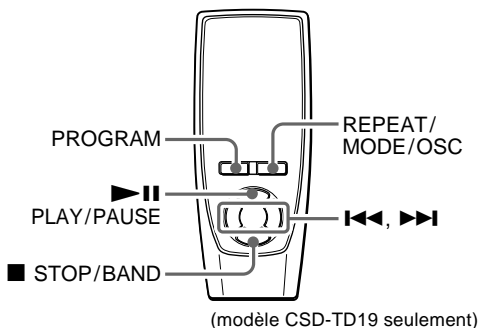

PRÉRÉGLAGE DES STATIONS

L'appareil peut mémoriser un total de 15 stations pour chaque gamme.

- 1 Sélectionner la station.**
- 2 Appuyer une fois sur PROGRAM de façon que "M" s'affiche pour mémoriser la station.**

La station reçoit un numéro de préréglage, à partir de 1 puis en suivant l'ordre chronologique, pour chaque gamme.

Numéro de préréglage

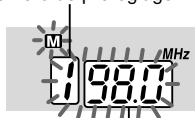

Fréquence

- 3 Recommencer les opérations 1 et 2.**

La station suivante ne sera pas mémorisée si 15 stations ont déjà été mémorisées pour une gamme.

Pour écouter les stations préréglées

Sélectionner la gamme et appuyer de façon répétée sur ►|| PLAY/PAUSE/PRESET (►|| PLAY/PAUSE).

Pour effacer une station préréglée

Sélectionner tout d'abord le numéro de préréglage. Dans les 5 secondes, maintenir PROGRAM enfoncé jusqu'à ce que "M" et le numéro de préréglage disparaissent de l'affichage.

Les numéros supérieurs de la gamme diminuent d'une unité.

Entretien

Pour nettoyer le coffret

Utiliser un chiffon doux légèrement humecté d'une solution détergente douce. Ne pas utiliser de solvants puissants, par exemple de l'alcool, de la benzine ou du diluant pour peinture.

Pour nettoyer les têtes

Lorsque les têtes de bande sont sales :

- les sons aigus ne sont pas reproduits
- le son n'est pas suffisamment élevé
- le son est déséquilibré
- l'effacement de la bande est impossible
- l'enregistrement de la bande est impossible

Toutes les 10 heures d'utilisation, nettoyer les têtes de bande avec une cassette de nettoyage de tête.

Utiliser une cassette de nettoyage de type sec ou de type humide, vendue séparément.

Pour les détails, voir les instructions de la cassette de nettoyage.

Pour nettoyer la lentille

Utiliser un coton-tige légèrement humecté de liquide de nettoyage. Essuyer du centre vers la périphérie.

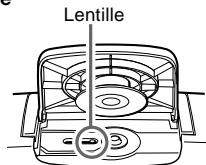

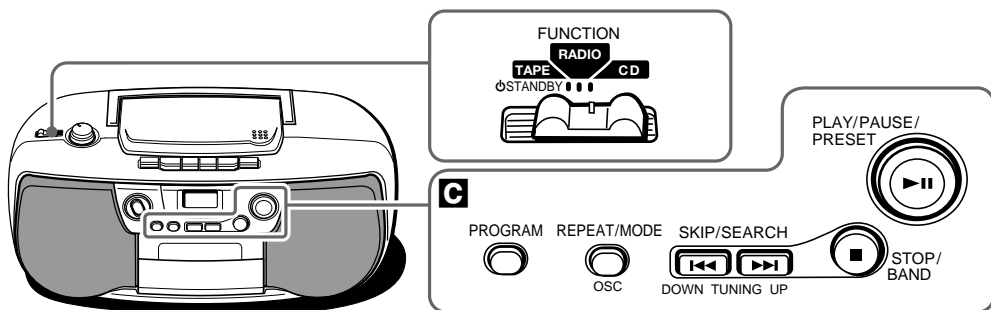

C FONCTIONNEMENT DU DISQUE COMPACT

1 Sélectionner CD avec **FUNCTION**.

L'appareil se met sous tension.

2 Appuyer sur **PUSH OPEN** pour ouvrir le tiroir du disque. Mettre un disque avec la face imprimée orientée vers le haut et refermer le tiroir du disque.

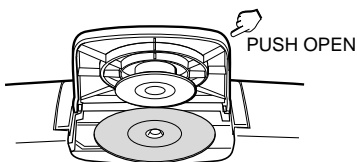

Le nombre total de plages et la durée de lecture totale s'affichent.

3 Appuyer sur **▶|| PLAY/PAUSE/PRESET (▶|| PLAY/PAUSE)** pour démarrer la lecture.

Le numéro de la plage en cours de lecture et le temps de lecture écoulé s'affichent.

■ **STOP/BAND** – Arrête la lecture.

▶|| **PLAY/PAUSE/PRESET (▶|| PLAY/PAUSE)** – Interrompt la lecture. Pour reprendre la lecture, appuyer à nouveau.

◀◀, ▶▶ **SKIP/SEARCH** – Recherche un point particulier pendant la lecture. Maintenir ◀◀ ou ▶▶ enfoncé puis relâcher.

– Saute au début d'une plage. Appuyer de façon répétée sur ◀◀ ou ▶▶.

REPEAT/MODE/OSC – Répète une seule plage ou toutes les plages. Régler comme suit:

◻ **1** : Une seule plage est lue de façon répétée. Sélectionner la plage avec ◀◀ ou ▶▶.

◻ : Toutes les plages sont lues de façon répétée.

L'écoute terminée, sélectionner **TAPES/STANDBY** avec **FUNCTION** pour mettre hors tension.

REMARQUE

- Ne pas utiliser de disques de formes irrégulières (par exemple en forme de cœur, octogonale, etc.). Cela risque de provoquer une anomalie.
- Ne pas mettre plus d'un disque compact dans le tiroir.
- Ne pas ouvrir le tiroir du disque pendant la lecture.
- Ne pas toucher la lentille. Cela risque de provoquer une anomalie.
- L'appareil peut ne pas lire les CD-R enregistrés sur un ordinateur personnel ou sur certains types d'enregistreurs de CD-R en raison des différences dans la plate-forme d'enregistrement.
- Ne pas coller d'auto-collants ni d'étiquettes sur les deux faces (face enregistrée et face avec l'étiquette) d'un CD-R. Cela pourrait provoquer un mauvais fonctionnement.
- Ne pas charger de CD-R non enregistrés. Il faudra plus de 30 secondes pour lire le disque. Le disque risque d'être endommagé si l'on essaie d'ouvrir le logement du disque pendant la lecture du disque.

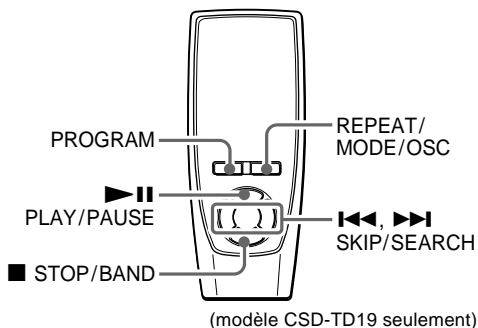

(modèle CSD-TD19 seulement)

Spécifications

Section tuner

Plage de fréquence, antenne – FM : 87,5 MHz - 108,0 MHz, antenne à tige. AM : 530/531 kHz - 1.710/1.602 kHz (pas de 10/9 kHz), antenne à barre de ferrite.

Section magnétocassette

Format de piste – 4 pistes, 2 canaux / Plage de fréquence – Cassette normale : 50 Hz - 12.500 Hz (EIAJ) / Système d'enregistrement – Polarisation CA / Système d'effacement – Effacement magnétique / Têtes – 1 tête d'enregistrement/lecture, 1 tête d'effacement

Section lecteur de disques compacts

Disque – Disque compact / Méthode d'analyse – Scanner optique sans contact (laser à semi-conducteurs)

Généralités

Haut-parleurs – A cône de 100 mm (2) / Puissance de sortie – 2 W + 2 W (EIAJ 8 ohms, DHT 10% CC) / Alimentation électrique – CC 12 V avec huit piles de taille C (R14), alimentation secteur 120 V, 60 Hz / Consommation – 12 W / Dimensions (L x H x P) – 390 x 167 x 255,5 mm / Poids (sans les piles) – 2,7 kg / Accessoire – Télécommande (modèle CSD-TD19 seulement) (1), cordon secteur (1)

Les spécifications et l'aspect extérieur sont sujets à modification sans préavis.

LECTURE PROGRAMMÉE

Il est possible de programmer un maximum de 16 plages du disque.

- 1 En mode d'arrêt, appuyer sur PROGRAM.
- 2 Appuyer sur ◀◀ ou ▶▶ pour sélectionner une plage, puis appuyer sur PROGRAM pour la mémoriser.

Numéro de plage

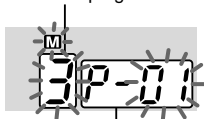

Numéro programmé

- 3 Recommencer l'opération 2 pour programmer les autres plages.
- 4 Appuyer sur ■ pour mettre fin à la programmation.



Nombre total de plages programmées

- 5 Appuyer sur ▶▶ pour démarrer la lecture.

Pour vérifier le programme, appuyer sur ◀◀ ou ▶▶ en mode d'arrêt.

Pour effacer le programme, maintenir PROGRAM enfoncé en mode d'arrêt jusqu'à ce que l'affichage change.

Pour modifier les plages programmées, effacer le programme et recommencer depuis le début.

DROITS D'AUTEUR

Vérifier les lois sur les droits d'auteur relatives à l'enregistrement de disques, d'émissions de radio ou de cassettes du pays dans lequel l'appareil est utilisé.

F

Si un affichage erroné s'affiche ou qu'une anomalie se produit

Sélectionner tout d'abord la fonction CD. Maintenir ■ enfoncé et appuyer sur ▶▶.

Si l'opération ci-dessus ne permet pas de réinitialiser l'appareil, débrancher le cordon secteur et sortir toutes les piles pour éteindre l'affichage.

Attendre quelque temps avant de remettre l'appareil sous tension.

NOTE

This equipment has been tested and found to comply with the limits for a Class B digital device, pursuant to Part 15 of the FCC Rules. These limits are designed to provide reasonable protection against harmful interference in a residential installation.

This equipment generates, uses, and can radiate radio frequency energy and, if not installed and used in accordance with the instructions, may cause harmful interference to radio communications. However, there is no guarantee that interference will not occur in a particular installation. If this equipment does cause harmful interference to radio or television reception, which can be determined by turning the equipment off and on, the user is encouraged to try to correct the interference by one or more of the following measures:

- ... Reorient or relocate the receiving antenna.
- ... Increase the separation between the equipment and receiver.
- ... Connect the equipment into an outlet on a circuit different from that to which the receiver is connected.
- ... Consult the dealer or an experienced radio/TV technician for help.

CAUTION

Modifications or adjustments to this product, which are not expressly approved by the manufacturer, may void the user's right or authority to operate this product.

CAUTION

TO PREVENT ELECTRIC SHOCK DO NOT USE THIS (POLARIZED) PLUG WITH AN EXTENSION CORD, RECEPTACLE OR OTHER OUTLET UNLESS THE BLADES CAN BE FULLY INSERTED TO PREVENT BLADE EXPOSURE.

This Class B digital apparatus complies with Canadian ICES-003.

(Only for C models)

REMARQUE

Cet appareil a été testé et jugé conforme aux limites des appareils numériques de Classe B, conformément à la Partie 15 des Règles FCC. Ces limites sont conçues pour fournir une protection raisonnable contre les interférences néfastes dans une installation résidentielle.

Cet appareil produit, utilise et peut rayonner une énergie de fréquence radio et, s'il n'est pas installé et utilisé conformément aux instructions, peut provoquer des interférences gênantes pour les communications radio. Mais rien ne garantit qu'une telle interférence ne se produira pas dans une installation particulière. Si cet appareil produit des interférences gênantes pour la réception radio ou de télévision, ce qui peut se déterminer en allumant et éteignant l'appareil, il est recommandé à l'utilisateur d'essayer de corriger cette interférence en appliquant une ou plusieurs des méthodes ci-dessous.

- ... Réorientation ou déplacement de l'antenne réceptrice.
- ... Eloignement de l'appareil du récepteur.
- ... Raccordement de l'appareil à une prise d'un circuit différent de celui du récepteur.
- ... Consultez le revendeur ou un technicien radio/télévision expérimenté.

PRÉCAUTION

Les modifications ou ajustements de ce produit, non expressément approuvés par le fabricant, peuvent invalider le droit ou l'autorité de l'utilisateur à utiliser ce produit.

ATTENTION

POUR PREVENIR LES CHOCS ELECTRIQUES NE PAS UTILISER CETTE FICHE POLARISEE AVEC UN PROLONGATEUR, UNE PRISE DE COURANT OU UNE AUTRE SORTIE DE COURANT, SAUF SI LES LAMES PEUVENT ETRE INSEREES A FOND SANS EN LAISSER AUCUNE PARTIE A DECOUVERT.

Cet appareil numérique de la classe B est conforme à la norme NMB-003 du Canada.

(Modèle C seulement)

AIWA CO.,LTD.



<http://www.aiwa.co.jp>

Printed in China