

**CHICAGO**  
**Electric<sup>®</sup>Power Tools**

## **BELT SANDER**

**3" X 21"**

**Model 94748**

### **ASSEMBLY AND OPERATION INSTRUCTIONS**

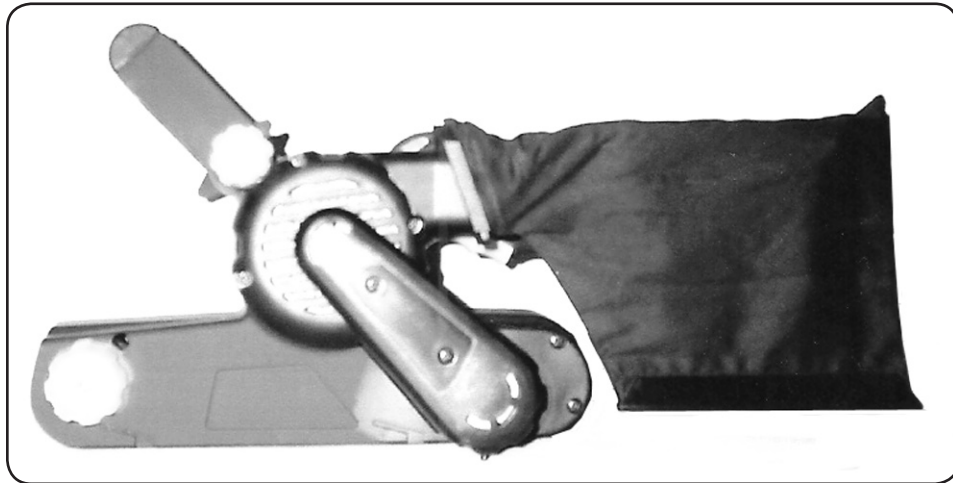

Due to continuing improvements, actual product may differ slightly from the product described herein.



3491 Mission Oaks Blvd., Camarillo, CA 93011

Visit our website at: <http://www.harborfreight.com>

**TO PREVENT SERIOUS INJURY, READ AND UNDERSTAND  
ALL WARNINGS AND INSTRUCTIONS BEFORE USE.**

Copyright<sup>®</sup> 2006 by Harbor Freight Tools<sup>®</sup>. All rights reserved. No portion of this manual or any artwork contained herein may be reproduced in any shape or form without the express written consent of Harbor Freight Tools.

**For technical questions or replacement parts, please call 1-800-444-3353.**

---

## PRODUCT SPECIFICATIONS

---

Motor	120 VAC / 60 Hz / 6 Amps / 2,625 RPM Motor Double Insulated
Power Cord	6 Ft. x 18 Gauge with 2-Prong Plug
Trigger	2-Finger ON/OFF
Sandpaper Size	3" Wide x 21" Long
Features	1 to 6 Variable Speed Dial (1,025 to 2,625 speed range) 3-Position Adjustable Front Handle Built-In Dust Collection All Ball Bearing Construction Quick Belt Change with Quick Release Tension Lever
Accessories	Vacuum Bag / 80 Grit Sanding Belt
Overall Dimensions	13" Long x 6-1/4" Wide x 6-5/8" High
Unit Weight	7 Pounds



### SAVE THIS MANUAL

You will need this manual for the safety warnings and precautions, assembly, operating, inspection, maintenance and cleaning procedures, parts list and assembly diagram. Keep your invoice with this manual. Write the invoice number on the inside of the front cover. Keep this manual and invoice in a safe and dry place for future reference.

---

## GENERAL SAFETY RULES

---

 **WARNING!**

**READ AND UNDERSTAND ALL INSTRUCTIONS**  
**Failure to follow all instructions listed below may result in**  
**electric shock, fire, and/or serious injury.**  
**SAVE THESE INSTRUCTIONS**

### WORK AREA

1. **Keep your work area clean and well lit.** Cluttered benches and dark areas invite accidents.
2. **Do not operate power tools in explosive atmospheres, such as in the presence of flammable liquids, gases, or dust.** Power tools create sparks which may ignite the dust or fumes.
3. **Keep bystanders, children, and visitors away while operating a power tool.** Distractions can cause you to lose control. Protect others in the work area from debris such as chips and sparks. Provide barriers or shields as needed.

## ELECTRICAL SAFETY

1. **Grounded tools must be plugged into an outlet properly installed and grounded in accordance with all codes and ordinances. Never remove the grounding prong or modify the plug in any way. Do not use any adapter plugs. Check with a qualified electrician if you are in doubt as to whether the outlet is properly grounded.** If the tools should electrically malfunction or break down, grounding provides a low resistance path to carry electricity away from the user.
2. **Double insulated tools are equipped with a polarized plug (one blade is wider than the other). This plug will fit in a polarized outlet only one way. If the plug does not fit fully in the outlet, reverse the plug. If it still does not fit, contact a qualified electrician to install a polarized outlet. Do not change the plug in any way.** Double insulation  eliminates the need for the three wire grounded power cord and grounded power supply system.
3. **Avoid body contact with grounded surfaces such as pipes, radiators, ranges, and refrigerators.** There is an increased risk of electric shock if your body is grounded.
4. **Do not expose power tools to rain or wet conditions.** Water entering a power tool will increase the risk of electric shock.
5. **Do not abuse the Power Cord. Never use the Power Cord to carry the tools or pull the Plug from an outlet. Keep the Power Cord away from heat, oil, sharp edges, or moving parts. Replace damaged Power Cords immediately.** Damaged Power Cords increase the risk of electric shock.
6. **When operating a power tool outside, use an outdoor extension cord marked “W-A” or “W”.** These extension cords are rated for outdoor use, and reduce the risk of electric shock.

## PERSONAL SAFETY

1. **Stay alert. Watch what you are doing, and use common sense when operating a power tool. Do not use a power tool while tired or under the influence of drugs, alcohol, or medication.** A moment of inattention while operating power tools may result in serious personal injury.
2. **Dress properly. Do not wear loose clothing or jewelry. Contain long hair. Keep your hair, clothing, and gloves away from moving parts.** Loose clothes, jewelry, or long hair can be caught in moving parts.
3. **Avoid accidental starting. Be sure the Power Switch is off before plugging in.** Carrying power tools with your finger on the Power Switch, or plugging in power tools with the Power Switch on, invites accidents.
4. **Remove adjusting keys or wrenches before turning the power tool on.** A wrench or a key that is left attached to a rotating part of the power tool may result

in personal injury.

5. **Do not overreach. Keep proper footing and balance at all times.** Proper footing and balance enables better control of the power tool in unexpected situations.
6. **Use safety equipment. Always wear eye protection.** Dust mask, non-skid safety shoes, hard hat, or hearing protection must be used for appropriate conditions.

## TOOL USE AND CARE

1. **Use clamps (not included) or other practical ways to secure and support the workpiece to a stable platform.** Holding the work by hand or against your body is unstable and may lead to loss of control.
2. **Do not force the tool. Use the correct tool for your application.** The correct tool will do the job better and safer at the rate for which it is designed.
3. **Do not use the power tool if the Power Switch does not turn it on or off.** Any tool that cannot be controlled with the Power Switch is dangerous and must be replaced.
4. **Disconnect the Power Cord Plug from the power source before making any adjustments, changing accessories, or storing the tool.** Such preventive safety measures reduce the risk of starting the tool accidentally.
5. **Store idle tools out of reach of children and other untrained persons.** Tools are dangerous in the hands of untrained users.
6. **Maintain tools with care. Keep cutting tools sharp and clean.** Properly maintained tools with a sharp cutting edge are less likely to bind and are easier to control. Do not use a damaged tool. Tag damaged tools “Do not use” until repaired.
7. **Check for misalignment or binding of moving parts, breakage of parts, and any other condition that may affect the tool’s operation. If damaged, have the tool serviced before using.** Many accidents are caused by poorly maintained tools.
8. **Use only accessories that are recommended by the manufacturer for your model.** Accessories that may be suitable for one tool may become hazardous when used on another tool.

## SERVICE

1. **Tool service must be performed only by qualified repair personnel.** Service or maintenance performed by unqualified personnel could result in a risk of injury.
2. **When servicing a tool, use only identical replacement parts. Follow instructions in the “*Inspection, Maintenance, And Cleaning*” section of this manual.** Use of unauthorized parts or failure to follow maintenance instructions may create a risk of electric shock or injury.

---

## SPECIFIC SAFETY RULES

---

1. **Hold tool by insulated gripping surfaces when performing an operation where the cutting tool may contact hidden wiring or its own cord.** Contact with a “live” wire will make exposed metal parts of the tool “live” and shock the operator.
2. **Maintain labels and nameplates on the Belt Sander.** These carry important information. If unreadable or missing, contact Harbor Freight Tools for a replacement.
3. **Always wear ANSI-approved safety impact eye goggles and heavy work gloves when using the Belt Sander.** Using personal safety devices reduce the risk for injury. Safety impact eye goggles and heavy work gloves are available from Harbor Freight Tools.
4. **Maintain a safe working environment.** Keep the work area well lit. Make sure there is adequate surrounding workspace. Always keep the work area free of obstructions, grease, oil, trash, and other debris. Do not use a power tool in areas near flammable chemicals, dusts, and vapors. Do not use this product in a damp or wet location.
5. **Never leave the Belt Sander unattended when it is plugged into an electrical outlet.** Turn off the tool, and unplug it from its electrical outlet before leaving.
6. **Industrial applications must follow OSHA guidelines.**
7. **Use clamps or a vise to secure and support the workpiece to a stable platform.** Holding the workpiece by hand or against your body is unstable and may lead to loss of control.
8. **When sanding a large workpiece, make sure its entire length is properly supported.** If necessary, use a roller stand (not included).
9. **When using the Belt Sander, always maintain a firm grip on the tool with both hands.**
10. **Do not use the Belt Sander if it has been dropped, damaged, left outdoors, or immersed in liquid.**
11. **To avoid electrical shock, do not handle the Belt Sander or its Power Cord Plug with wet hands.**
12. **Make sure the workpiece is free from nails and any other foreign objects which can damage the tool and/or sandpaper.**
13. **Allow the tool to run up to full speed before placing its sandpaper onto a workpiece.** When turning off the Belt Sander, allow the tool to stop on its own.
14. **Always unplug the Belt Sander from its electrical outlet before performing any inspection, maintenance, or cleaning procedures.**

15. **⚠️ WARNING!** Some dust created by power sanding, sawing, grinding, drilling, and other construction activities, contain chemicals known (to the State of California) to cause cancer, birth defects or other reproductive harm. Some examples of these chemicals are: lead from lead-based paints, crystalline silica from bricks and cement or other masonry products, arsenic and chromium from chemically treated lumber. Your risk from these exposures varies, depending on how often you do this type of work. To reduce your exposure to these chemicals: work in a well ventilated area, and work with approved safety equipment, such as those dust masks that are specially designed to filter out microscopic particles.  
(California Health & Safety Code § 25249.5, *et seq.*)
16. **⚠️ WARNING!** People with pacemakers should consult their physician(s) before using this product. Electromagnetic fields in close proximity to a heart pacemaker could cause interference to or failure of the pacemaker.
17. **Exposure to aluminum oxide (a dust generated from material removing processes) can result in eye, skin and breathing irritation.** Always use a NIOSH-approved respirator and safety goggles. Avoid skin exposure. Proper ventilation of the work area is required.
18. **⚠️ WARNING!** The warnings and cautions discussed in this manual cannot cover all possible conditions and situations that may occur. It must be understood by the operator that common sense and caution are factors which cannot be built into this product, but must be supplied by the operator.

## SAVE THESE INSTRUCTIONS

---

### GROUNDING

---

**⚠️ WARNING!**

**Improperly connecting the grounding wire can result in the risk of electric shock. Check with a qualified electrician if you are in doubt as to whether the outlet is properly grounded. Do not modify the power cord plug provided with the tool. Never remove the grounding prong from the plug. Do not use the tool if the power cord or plug is damaged. If damaged, have it repaired by a service facility before use. If the plug will not fit the outlet, have a proper outlet installed by a qualified electrician.**

### GROUNDING TOOLS: TOOLS WITH THREE PRONG PLUGS

1. Tools marked with “Grounding Required” have a three wire cord and three prong grounding plug. The plug must be connected to a properly grounded outlet. If the tool should electrically malfunction or break down, grounding provides a low

resistance path to carry electricity away from the user, reducing the risk of electric shock. **(See Figure A.)**

2. The grounding prong in the plug is connected through the green wire inside the cord to the grounding system in the tool. The green wire in the cord must be the only wire connected to the tool's grounding system and must never be attached to an electrically "live" terminal. **(See Figure A.)**
3. Your tool must be plugged into an appropriate outlet, properly installed and grounded in accordance with all codes and ordinances. The plug and outlet should look like those in the following illustration. **(See Figure A.)**

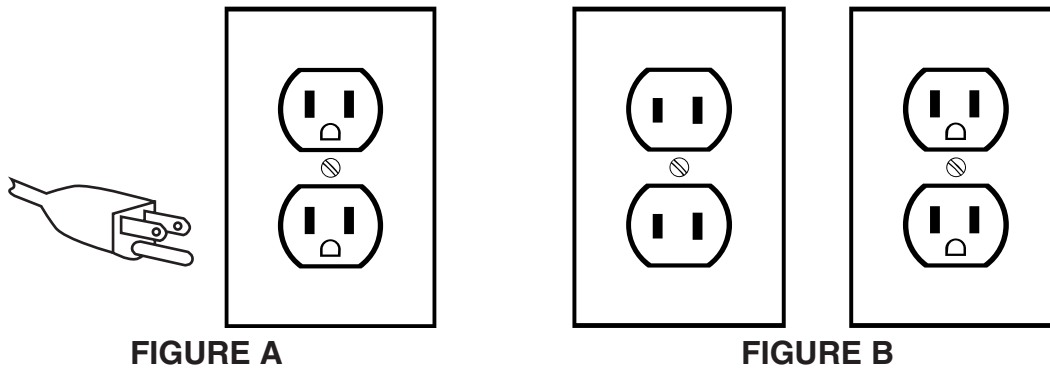

### **DOUBLE INSULATED TOOLS: TOOLS WITH TWO PRONG PLUGS**

1. Tools marked "Double Insulated" do not require grounding. They have a special double insulation system which satisfies OSHA requirements and complies with the applicable standards of Underwriters Laboratories, Inc., the Canadian Standard Association, and the National Electrical Code. **(See Figure B.)**
2. Double insulated tools may be used in either of the 120 volt outlets shown in the preceding illustration. **(See Figure B.)**

### **EXTENSION CORDS**



1. **Grounded** tools require a three wire extension cord. **Double Insulated** tools can use either a two or three wire extension cord.
2. As the distance from the supply outlet increases, you must use a heavier gauge extension cord. Using extension cords with inadequately sized wire causes a serious drop in voltage, resulting in loss of power and possible tool damage. **(See Figure C, next page.)**
3. The smaller the gauge number of the wire, the greater the capacity of the cord. For example, a 14 gauge cord can carry a higher current than a 16 gauge cord. **(See Figure C.)**
4. When using more than one extension cord to make up the total length, make sure each cord contains at least the minimum wire size required. **(See Figure C.)**

5. If you are using one extension cord for more than one tool, add the nameplate amperes and use the sum to determine the required minimum cord size.  
**(See Figure C.)**
6. If you are using an extension cord outdoors, make sure it is marked with the suffix “W-A” (“W” in Canada) to indicate it is acceptable for outdoor use.
7. Make sure your extension cord is properly wired and in good electrical condition. Always replace a damaged extension cord or have it repaired by a qualified electrician before using it.
8. Protect your extension cords from sharp objects, excessive heat, and damp or wet areas.

<b>RECOMMENDED MINIMUM WIRE GAUGE FOR EXTENSION CORDS*</b> <b>(120 OR 240 VOLT)</b>					
<b>NAMEPLATE AMPERES (at full load)</b>	<b>EXTENSION CORD LENGTH</b>				
	<b>25 Feet</b>	<b>50 Feet</b>	<b>75 Feet</b>	<b>100 Feet</b>	<b>150 Feet</b>
0 – 2.0	18	18	18	18	16
2.1 – 3.4	18	18	18	16	14
3.5 – 5.0	18	18	16	14	12
5.1 – 7.0	18	16	14	12	12
7.1 – 12.0	18	14	12	10	-
12.1 – 16.0	14	12	10	-	-
16.1 – 20.0	12	10	-	-	-

**FIGURE C** \* Based on limiting the line voltage drop to five volts at 150% of the rated amperes.

### SYMBOLOLOGY

	Double Insulated
	Canadian Standards Association
	Underwriters Laboratories, Inc.
V~	Volts Alternating Current
A	Amperes
n <sub>0</sub> xxxx/min.	No Load Revolutions per Minute (RPM)



---

## UNPACKING

---

When unpacking, check to make sure that the item is intact and undamaged. If any parts are missing or broken, please call Harbor Freight Tools at the number shown on the cover of this manual as soon as possible.

---

## PRODUCT FEATURES

---

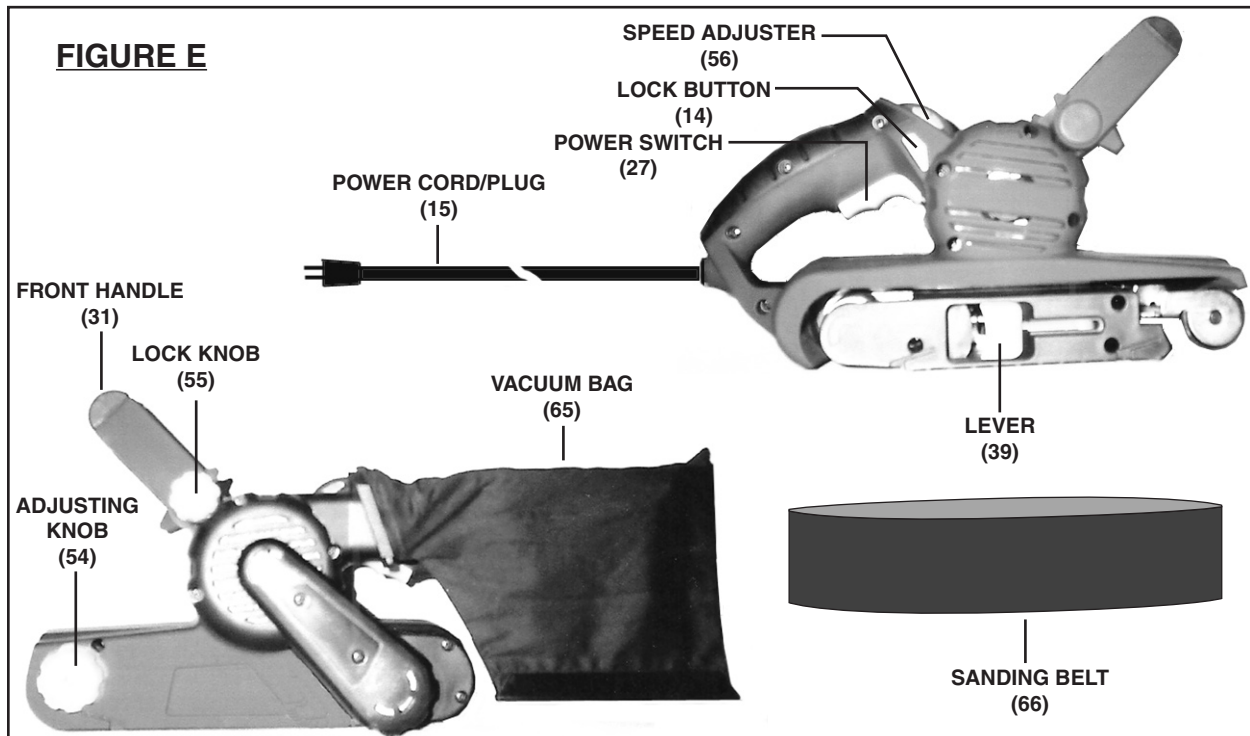

1. **Power Switch (27):** The two-finger Power Switch is a simple “ON/OFF” switch that when pressed and held turns on the Belt Sander. To turn off the Sander, release pressure on the Power Switch and the switch will automatically return up to its “OFF” position. **(See Figure E.)**
2. **Lock Button (14):** The Belt Sander features a Lock Button that allows continuous operation without constantly holding the Power Switch (27). To lock the Power Switch to its “ON” position, squeeze the Power Switch, depress the Lock Button, and release the Power Switch. To unlock the Power Switch, squeeze the Power Switch, and then release the Power Switch without depressing the Lock Button. **(See Figure E.)**
3. **Power Cord/Plug (15):** The Power Cord/Plug must only be connected to a 120 volt, grounded, electrical outlet. Do not pull on the Cord to remove the Plug from its electrical outlet. **(See Figure E.)**

4. **Speed Adjuster (56):** The Speed Adjuster features settings from “1 to 6”, with “1” being the lowest speed at approximately 1,800 RPM and “6” being the highest speed at approximately 2,650 RPM. Rotate the Speed Adjuster to select the desired speed at which the Belt Sander will run. **(See Figure E.)**
5. **Front Handle (31) and Lock Knob (55):** The Front Handle may be adjusted to three different positions. To do so, loosen the Lock Knob. Move the Front Handle to the desired position. Then, retighten the Lock Knob. **(See Figure E.)**
6. **Adjusting Knob (54):** When the Sanding Belt (66) is properly tracking, the Belt will remain centered and will run smoothly over the rollers of the tool. To adjust the tracking of the Sanding Belt, rotate the Adjusting Knob clockwise or counter clockwise. The Sanding Belt is properly tracking if, when turned on, the Belt does not slip off the rollers. **(See Figure E.)**
7. **Sanding Belt (66):** The Sanding Belt should always be kept clean of sanding debris and properly installed in the Belt Sander. Using dull Sanding Belts will place an excessive load on the Belt Sander and increases the possibility of burning the workpiece.  
**To install the Sanding Belt:**
  - a. Unplug the Belt Sander from its electrical outlet.
  - b. Lay the Belt Sander down on its side with its Lever (39) facing upward. **(See Figure E.)**
  - c. Pull out on the Lever (39). **(See Figure E.)**
  - d. Insert the Sanding Belt (66) around both rollers, making sure the arrow on the inside of the Belt is pointing in the direction of rotation as indicated on the housing of the tool. **(See Figure E.)**
  - e. Center the Sanding Belt (66) over the rollers and bottom plate of the Belt Sander. Then move the Lever (39) back in its original position to restore belt tension. **(See Figure E.)****To remove the Sanding Belt:**
  - a. Place the Belt Sander on its side with its Lever (39) facing upward. **(See Figure E.)**
  - b. Pull out on the Lever (39). Then, remove the Sanding Belt (66). **(See Figure E.)**
8. **Vacuum Bag (65):** To install the Vacuum Bag, insert the Bag securely onto the dust port of the Belt Sander. To empty the Vacuum Bag, unzip the Bag at its bottom, and shake the sanding debris into a proper waste container. **(See Figure E.)**

---

## OPERATING INSTRUCTIONS



---

 **CAUTION!** Always use safety equipment. Wear ANSI-approved safety impact eye goggles and heavy duty work gloves when operating the Belt Sander. Also, a dust mask and hearing protection must be used for appropriate conditions.

 **CAUTION!** Always secure the workpiece in place, using a vise or clamps (not included).

1. Make sure the Power Switch (27) is in its “**OFF**” position. Then, plug the Power Cord/Plug (15) into the nearest 120 volt, grounded, electrical outlet.  
**(See Figure E.)**
2. Keep the Belt Sander off the work surface. Then, squeeze the Power Switch (27) to start the tool. If desired, use the Lock Button (14) to lock the Power Switch in its continuous run mode. **(See Figure E.)**
3. Place the heel of the Belt Sander on the work surface first. Then with a forward motion, begin sanding as the tool is lowered onto the work surface.
4. Move the Belt Sander slowly back and forth across the work surface, using short, overlapping strokes.
5. Do not apply excessive pressure on the Belt Sander. Too much pressure will overload the motor and reduce Sanding Belt (66) speed. Avoid tilting or rocking the Belt Sander or sanding in one spot for too long.
6. Begin sanding with a coarser grit Sandpaper and gradually use finer grits until the desired finish on the work surface is achieved.
7. When finished sanding, lift the Belt Sander off the work surface. Squeeze the Power Switch (27) to disengage the Lock Button (14) and turn off the Sander.
8. Allow the Belt Sander to come to a complete stop before setting the tool down.
9. Unplug the Power Cord/Plug (15) from its electrical outlet.
10. Make sure to store the Belt Sander in a clean, dry, safe location out of reach of children and other unauthorized people.

## INSPECTION, MAINTENANCE, AND CLEANING

1.  **WARNING!** Make sure the Power Switch (27) of the Belt Sander is in its “OFF” position and the tool is unplugged from its electrical outlet before performing any inspection, maintenance, or cleaning procedures. **(See Figure E.)**
2. **Before each use:** Inspect the general condition of the Belt Sander. Check for loose screws, misalignment or binding of moving parts, damaged electrical wiring, and any other condition that may affect its safe operation. If abnormal noise or vibration occurs, have the problem corrected before further use.  
**Do not use damaged equipment.**
3. **Before each use:** Inspect the Sanding Belt (66). Using dull Sanding Belts will cause excessive wear on the motor of the Belt Sander and will not produce satisfactory sanding results. Replace with a new Sanding Belt when needed.  
**(See Figure E.)**
4. **To clean the exterior parts of the Belt Sander:** Use only a clean cloth and mild detergent. Then dry. **Do not immerse any electrical part of the tool in any liquids.**
5.  **CAUTION!** All maintenance, service, or repairs not mentioned in this manual must only be performed by a qualified service technician.

## TROUBLESHOOTING

Problem	Possible Solution
Belt Sander will not turn on.	<ol style="list-style-type: none"> <li>1. Make sure to firmly squeeze the Power Switch.</li> <li>2. Make sure the Power Cord/Plug is connected to a working, 120 volt, grounded, electrical outlet.</li> <li>3. Discontinue using the Belt Sander, and have a qualified service technician check out the tool.</li> </ol>
Belt Sanding not removing material adequately from the workpiece.	<ol style="list-style-type: none"> <li>1. Do not apply excessive downward pressure on the Belt Sander.</li> <li>2. Increase the speed of the Belt Sander.</li> <li>3. Make sure the Sanding Belt is not dull or clogged with excessive debris.</li> <li>4. Use a coarser grit Sanding Belt.</li> </ol>
Gashes and hollows occur in the workpiece when sanding.	Avoid tilting or rocking the Belt Sander or sanding in one spot too long.
Sanding Belt slips off rollers of tool while in use.	Adjust the tracking of the Sanding Belt.
Power Switch will not turn the Belt Sander off.	Unplug the Belt Sander from its electrical outlet. Discontinue using the Belt Sander, and have a qualified service technician check out the tool.

## PARTS LIST

Part	Description	Qty.
1	Washer (C)	2
2	Wave Washer	1
3	Ball Bearing	1
4	Ball Bearing	2
5	Tapping Screw	2
6	Tapping Screw	3
7	Tapping Screw	2
8	Tapping Screw	2
9	Tapping Screw	4
10	Carbon Brush	2
11	Brush Holder	2
12	Epoxy Board	2
13	Plain Washer	1
14	Lock Button	1
15	Power Cord/Plug	1
16	Bearing Holder	1
17	Small Belt Pulley	1
18	Plain Washer	1
19	Plain Washer	1
20	Cord Anchor	1
21	E-Type Ring	1
22	Spring	1
23	Spring	1
24	Spring	1
25	Hex Nut	1
26	Cord Guard	1
27	Power Switch	1
28	Belt Control Plate	1
29	Right Housing	1
30	Front Handle Cover	1
31	Front Handle	1
32	Left Housing	1
33	Mounting Plate	1

Part	Description	Qty.
34	Fan Baffle	1
35	Mounting Cover	1
36	Washer (A)	1
37	Plain Washer	3
38	Rivet	1
39	Lever	1
40	Needle Bearing	4
41	Front Pulley Shaft	1
42	Front Pulley	1
43	Rubber Bushing	1
44	Spring	1
45	Ball Bearing	1
46	Gear	1
47	Rear Pulley Shaft	1
48	Large Belt Pulley	1
49	Gear Shaft	1
50	Timing Belt	1
51	Belt Cover	1
52	Middle Housing	1
53	Rotor	1
54	Adjusting Knob	1
55	Lock Knob	1
56	Speed Adjuster	1
57	Bracket Assembly	1
58	Rear Pulley	1
59	Mounting	1
60	Stator	1
61	Internal Wire Assembly	2
63	Internal Wire Assembly	1
64	Tapping Screw	15
65	Vacuum Bag	1
66	Sanding Belt (80 Grit)	1

**NOTE:**

Some parts are listed and shown for illustration purposes only,  
and are not available individually as replacement parts.

### PLEASE READ THE FOLLOWING CAREFULLY

THE MANUFACTURER AND/OR DISTRIBUTOR HAS PROVIDED THE PARTS LIST AND ASSEMBLY DIAGRAM IN THIS MANUAL AS A REFERENCE TOOL ONLY. NEITHER THE MANUFACTURER OR DISTRIBUTOR MAKES ANY REPRESENTATION OR WARRANTY OF ANY KIND TO THE BUYER THAT HE OR SHE IS QUALIFIED TO REPLACE ANY PARTS OF THE PRODUCT. IN FACT, THE MANUFACTURER AND/OR DISTRIBUTOR EXPRESSLY STATES THAT ALL REPAIRS AND PARTS REPLACEMENTS SHOULD BE UNDERTAKEN BY CERTIFIED AND LICENSED TECHNICIANS, AND NOT BY THE BUYER. THE BUYER ASSUMES ALL RISKS AND LIABILITY ARISING OUT OF HIS OR HER REPAIRS TO THE ORIGINAL PRODUCT OR REPLACEMENT PARTS THERETO, OR ARISING OUT OF HIS OR HER INSTALLATION OF REPLACEMENT PARTS THERETO.

# ASSEMBLY DIAGRAM

**NOTE:**  
Some parts are listed and shown for illustration purposes only,  
and are not available individually as replacement parts.

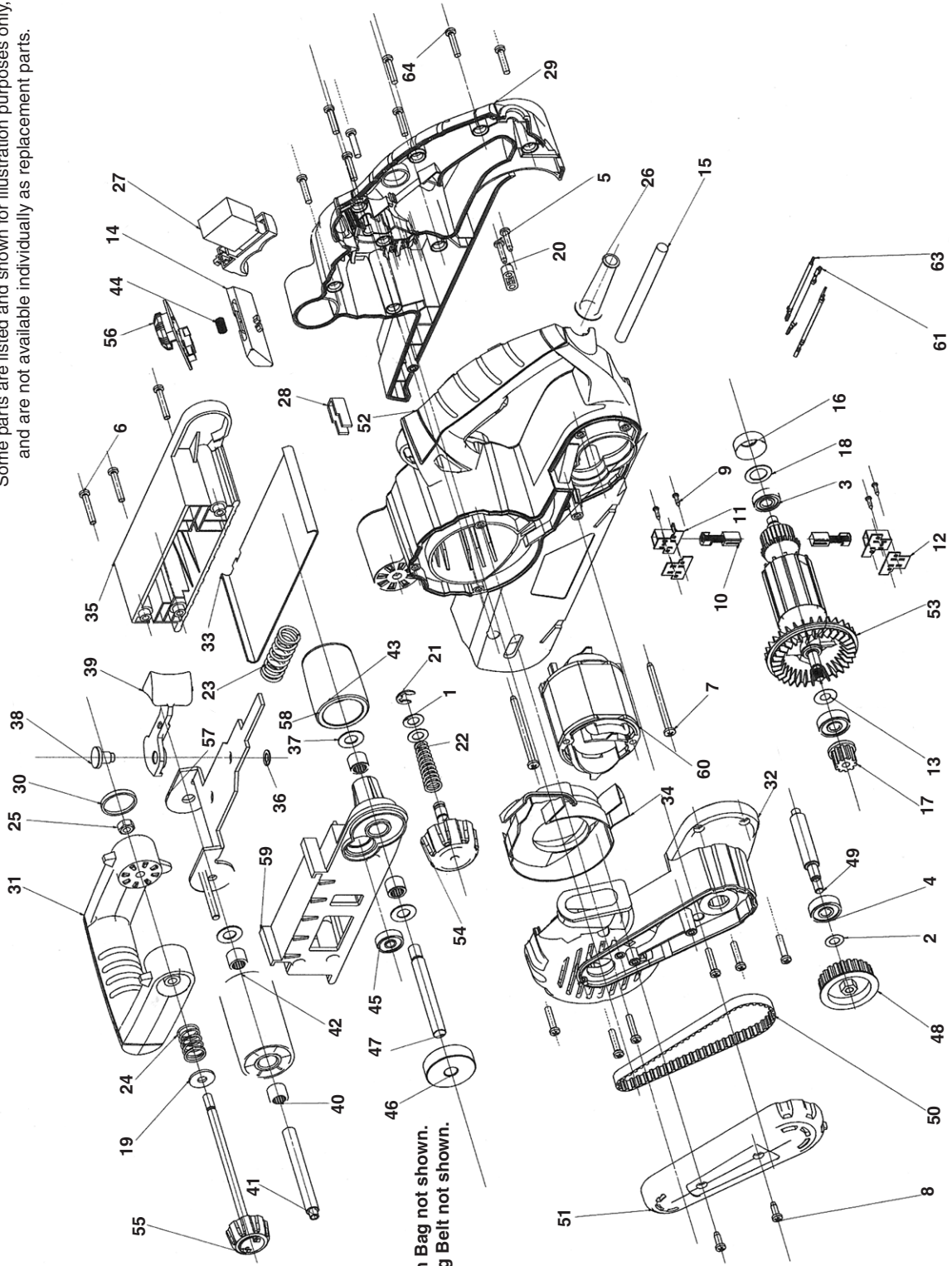

65: Vacuum Bag not shown.  
66: Sanding Belt not shown.

## **LIMITED 90 DAY WARRANTY**

---

Harbor Freight Tools Co. makes every effort to assure that its products meet high quality and durability standards, and warrants to the original purchaser that this product is free from defects in materials and workmanship for the period of 90 days from the date of purchase. This warranty does not apply to damage due directly or indirectly, to misuse, abuse, negligence or accidents, repairs or alterations outside our facilities, criminal activity, improper installation, normal wear and tear, or to lack of maintenance. We shall in no event be liable for death, injuries to persons or property, or for incidental, contingent, special or consequential damages arising from the use of our product. Some states do not allow the exclusion or limitation of incidental or consequential damages, so the above limitation of exclusion may not apply to you. THIS WARRANTY IS EXPRESSLY IN LIEU OF ALL OTHER WARRANTIES, EXPRESS OR IMPLIED, INCLUDING THE WARRANTIES OF MERCHANTABILITY AND FITNESS.

To take advantage of this warranty, the product or part must be returned to us with transportation charges prepaid. Proof of purchase date and an explanation of the complaint must accompany the merchandise. If our inspection verifies the defect, we will either repair or replace the product at our election or we may elect to refund the purchase price if we cannot readily and quickly provide you with a replacement. We will return repaired products at our expense, but if we determine there is no defect, or that the defect resulted from causes not within the scope of our warranty, then you must bear the cost of returning the product.

This warranty gives you specific legal rights and you may also have other rights which vary from state to state.

***3491 Mission Oaks Blvd. • PO Box 6009 • Camarillo, CA 93011 • (800) 444-3353***

**CHICAGO**  
**Electric® Power Tools**

# PONCEUSE DE CEINTURE

**3" X 21"**

**Modèle 94748**

## MONTAGE ET INSTRUCTIONS D'OPÉRATION

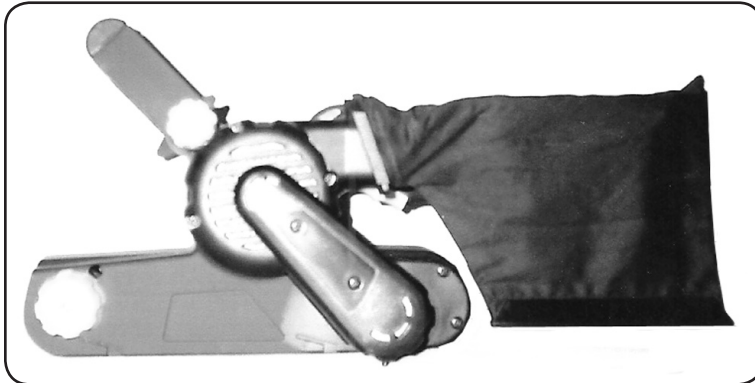

### **IMPORTANT!**

Cette édition de langue française est une traduction du manuel anglais original accompagnant ce produit. Si une partie du manuel anglais original est inconsistante avec cette traduction, le manuel anglais original gouvernera.

En raison des améliorations continuantes, le produit réel peut différer légèrement du produit décrit ici.



3491 Mission Oaks Blvd., Camarillo, CA 93011

Visitez notre site Internet à : <http://www.harborfreight.com>

**POUR ÉVITER LA BLESSURE SÉRIEUSE, LISEZ ET COMPRENEZ TOUS LES AVERTISSEMENTS ET LES INSTRUCTIONS AVANT L'UTILISATION.**

Le Copyright © 2006 par le Harbor Freight Tools®. Tous droits réservés. Aucune portion de ce manuel ou de n'importe quel travail d'art contenu ici ne peut être reproduite dans aucun forme ou manière sans le consentement écrit explicite de Harbor Freight Tools.

**Pour les questions techniques ou les pièces détachées,  
appelez-vous s'il vous plaît 1-800-444-3353.**



## SPÉCIFICATIONS DE PRODUIT

Moteur	120 V~ / 60 Hz / 6.0 Ampères / le Moteur de 2,625 tr-min Double Isolé
Cordon de Pouvoir	6 pieds x 18 Calibre avec la Prise de courant de 2 dents
Manette	2 Doigt Allumez ou Éteindre
Grandeur de Papier de verre	3" Larges x 21" Long
Caractéristiques	1 à 6 Bouton de Vitesse Variable (1,025 à 2,625 variété de vitesse) Poignée Première Ajustable de 3 positions Collection de Poussière intégrée Toute la Construction de Roulement à billes Changement de Ceinture Rapide avec le Levier de Tension de Déclenchement Rapide
Accessoires	Le Sac À vide / 80 Sable Érodant la Ceinture
Dimensions Générales	13" Long x 6-1/4" Large x 6-5/8" Haut
Poids d'Unité	7 livres



### SAUVEZ CE MANUEL

Vous aurez besoin de ce manuel pour les avertissements de sécurité et les précautions, le montage, le fait de faire marcher, l'inspection, la maintenance et le nettoyage des procédures, la liste de pièces et le diagramme de montage. Gardez votre facture avec ce manuel. Écrivez le nombre de facture sur l'intérieur de la couverture première. Gardez ce manuel et facture dans un coffre-fort et un endroit sec pour la référence future.

### RÈGLES RÉPANDUES DE SÉCURITÉ

#### AVERTISSEMENT!

#### LISEZ ET COMPRENEZ TOUTES LES INSTRUCTIONS

L'échec de suivre toutes les instructions énumérées peut ci-dessous s'ensuivre dans le décharge électrique, le feu, et-ou la blessure sérieuse.

#### SAUVEZ CES INSTRUCTIONS

### RÉGION DE TRAVAIL

1. **Gardez votre région de travail propre et bien éclairé.** Les bancs encombrés et les régions sombres invitent des accidents.
2. **Ne faites pas marcher d'instruments de pouvoir dans les atmosphères explosives, comme en présence des liquides inflammables, les gaz, ou la poussière.** Les instruments de pouvoir créent des étincelles qui peuvent enflammer la poussière ou les exhalaisons.
3. **Gardez des spectateurs, des enfants et des visiteurs loin en faisant marcher un instrument de pouvoir.** Les distractions peuvent vous faire perdre le contrôle.

Protégez d'autres dans la région de travail des débris comme les frites et les étincelles. Fournissez des barrières ou des protecteurs comme nécessaire.

## SÉCURITÉ ÉLECTRIQUE

1. **Les instruments mis à la terre doivent être branchés à une prise de courant murale correctement installée et mise à la terre conformément à tous les codes et aux ordonnances. N'enlevez jamais la dent d'installer à la terre ou modifiez la prise de courant de toute façon. N'utilisez pas n'importe quelles prises de courant d'adaptateur. Vérifiez avec un électricien qualifié si vous êtes douteux quant à si la prise de courant murale est correctement mise à la terre.** Si les instruments devraient électriquement mal fonctionner ou se décomposer, installer à la terre fournit un sentier de résistance faible pour emporter l'électricité de l'utilisateur.
2. **Les instruments isolés doubles sont équipés avec une prise de courant polarisée (une lame est plus large que l'autre). Cette prise de courant correspondra dans une prise de courant murale polarisée seulement à une voie. Si la prise de courant ne va pas complètement dans la prise de courant murale, inverse la prise de courant. S'il ne va pas toujours, contactez un électricien qualifié pour installer une prise de courant murale polarisée. Ne changez pas la prise de courant de toute façon.** L'isolation double élimine le besoin pour le trois fil a mis le cordon de pouvoir à la terre et a mis le système d'alimentation électrique à la terre.
3. **Évitez le contact de corps avec les surfaces mises à la terre comme les tuyaux, les radiateurs, les variétés et les réfrigérateurs.** Il y a un risque augmenté de décharge électrique si votre corps est mis à la terre.
4. **Ne permettez pas de contacter d'instruments de pouvoir pour pleuvoir ou les conditions mouillées.** L'eau entrant dans un instrument de pouvoir augmentera le risque de décharge électrique.
5. **N'abusez pas du Cordon de Pouvoir. N'utilisez jamais le Cordon de Pouvoir pour porter les instruments ou tirer la Prise de courant d'une prise de courant murale. Tenez le Cordon de Pouvoir à distance de la chaleur, les bords de pétrole, pointus, ou les pièces bougeantes. Remplacez des Cordons de Pouvoir faits tort immédiatement.** Les Cordons de Pouvoir Faits tort augmentent le risque de décharge électrique.
6. **En faisant marcher un instrument de pouvoir à l'extérieur, utilisez «W-A» marqué d'un cordon d'extension en plein air ou "W".** Ces cordons d'extension sont estimés pour l'utilisation en plein air et réduisent le risque de décharge électrique.

## SÉCURITÉ PERSONNALISÉE

1. **Séjour vigilant. La surveillance que vous faites et utilisez le sens commun en faisant marcher un instrument de pouvoir. N'utilisez pas un instrument de pouvoir pendant que fatigué ou sous l'influence de drogues, alcool, ou médication.** Un moment d'inattention en faisant marcher des instruments de pouvoir peut s'ensuivre dans la blessure personnalisée sérieuse.
2. **Robe correctement. Ne portez pas de vêtements desserrés ou de bijouterie. Contenez de longs cheveux. Gardez vos cheveux, vêtements et gants loin de déplacer des pièces.** Les vêtements desserrés, la bijouterie, ou les longs cheveux peuvent être attrapés dans les pièces bougeantes.
3. **Évitez le commencement accidentel. Soyez sûrs que l'Interrupteur de Pouvoir est éteint avant le fait de brancher.** Le fait de porter des instruments de pouvoir avec votre doigt sur l'Interrupteur de Pouvoir, ou en branchant des instruments de pouvoir avec l'Interrupteur de Pouvoir sur, invite des accidents.
4. **Enlevez des clés s'adaptant ou des tourne-à-gauche avant le fait d'allumer l'instrument de pouvoir.** Un tourne-à-gauche ou une clé qui est laissée attachée à une pièce tournante de l'instrument de pouvoir peuvent s'ensuivre dans la blessure personnalisée.
5. **Ne pencher pas.** Gardez la position nécessaire et l'équilibre à tous moments. La position nécessaire et l'équilibre permettent le meilleur contrôle de l'instrument de pouvoir dans les situations inattendues.
6. **Utilisez l'équipement de sécurité. Portez toujours la protection d'oeil.** Le masque de filtre, les chaussures de sécurité antidérapantes, le chapeau dur, ou l'ouïe de la protection doivent être utilisés pour les conditions appropriées.

## UTILISATION D'INSTRUMENT ET SOIN

1. **Utilisez des attaches (non inclus) ou d'autres façons pratiques de stabiliser et soutenir la pièce de fabrication à une plate-forme ferme.** La possession du travail à la main ou contre votre corps est instable et peut causer la perte de contrôle.
2. **Ne forcez pas l'instrument. Utilisez l'instrument correct de votre application.** L'instrument correct fera le travail mieux et plus sûr au taux auquel il est conçu.
3. **N'utilisez pas l'instrument de pouvoir si l'Interrupteur de Pouvoir ne l'allume pas ou éteint.** N'importe quel instrument qui ne peut pas être contrôlé avec l'Interrupteur de Pouvoir est dangereux et doit être remplacé.
4. **Débranchez la Prise de courant de Cordon de Pouvoir de la source de pouvoir avant le fait de faire n'importe quels ajustages, accessoires changeants, ou le fait de conserver l'instrument.** De telles mesures de sécurité préventives réduisent le risque de commencer l'instrument par hasard.

5. **Le magasin les instruments à l'arrêt hors de portée des enfants et d'autres personnes sans formation.** Les instruments sont dangereux dans les mains d'utilisateurs sans formation.
6. **Maintenez des instruments avec le soin. Continuez à couper des instruments pointus et propres.** Les instruments correctement maintenus avec un tranchant pointu attacheront moins probablement et sont plus faciles de contrôler. N'utilisez pas un instrument fait tort. Les instruments faits tort d'étiquette «N'utilisent pas» jusqu'à ne réparé.
7. **Vérifiez pour le défaut d'alignement ou le fait d'attacher de pièces bougeantes, la fracture de pièces et d'autre condition qui peut affecter l'opération de l'instrument. Si fait tort, faites assurer l'entretien de l'instrument avant l'utilisation.** Beaucoup d'accidents sont causés par les instruments pauvrement maintenus.
8. **Utilisez seulement des accessoires qui sont recommandés par le fabricant pour votre modèle.** Les accessoires qui peuvent être convenables pour un instrument peuvent devenir les hasardeux quand utilisé sur un autre instrument.

## ENTRETIEN

1. **L'entretien d'instrument doit être exécuté seulement par le personnel de réparation qualifié.** Entretien ou la maintenance exécutée par le personnel disqualifié pourrait s'ensuivre dans un risque de blessure.
2. **En assurant l'entretien d'un instrument, utilisez des pièces détachées seulement identiques. Suivez des instructions dans «L'inspection, la Maintenance et le Nettoyage» section de ce manuel.** L'utilisation de pièces faites sans autorisation ou d'échec de suivre les instructions de maintenance peut créer un risque de décharge électrique ou de blessure.

## RÈGLES DE SÉCURITÉ SPÉCIFIQUES

1. **Tenez l'instrument par les surfaces de captage isolées en exécutant une opération où l'instrument coupant peut contacter des circuits électriques cachés ou son propre cordon.** Contact avec un fil "électriquement stimulé" fera des pièces en métal dévoilées de l'instrument "vivre" et choquer l'opérateur.
2. **Maintenez des étiquettes et des plaques sur la Ponceuse de Ceinture.** Ceux-ci portent des renseignements importants. Si illisible ou l'absence, contactez le Harbor Freight Tools pour un remplacement.
3. **Portez toujours des lunettes de protection d'oeil d'impact de sécurité approuvées d'ANSI et de lourds gants de travail en utilisant la Ponceuse de Ceinture.** L'utilisation les artifices de sécurité personnalisés réduit le risque pour la blessure. Les lunettes de protection d'oeil d'impact de sécurité et les lourds gants de travail sont en vente du Harbor Freight Tools.

4. **Maintenez un cadre de travail sûr.** Gardez la région de travail bien éclairée. Assurez-vous qu'il y a le cadre de travail environnant adéquat. Gardez toujours la région de travail sans obstructions, graisse, pétrole, déchets et d'autres débris. N'utilisez pas un instrument de pouvoir dans les régions près des produits chimiques inflammables, les poussières et les vapeurs. N'utilisez pas ce produit dans un endroit humide ou mouillé.
5. **Ne laissez jamais la Ponceuse de Ceinture sans surveillance quand il est branché à une prise de courant murale électrique.** Éteignez l'instrument et débranchez-le de sa prise de courant murale électrique avant le départ.
6. **Les applications industrielles doivent suivre des directives OSHA.**
7. **Utilisez des attaches ou un étau pour stabiliser et soutenir la pièce de fabrication à une plate-forme ferme.** La possession de la pièce de fabrication à la main ou contre votre corps est instable et peut causer la perte de contrôle.
8. **En érodant une grande pièce de fabrication, assurez-vous que sa longueur entière est correctement soutenue.** Si nécessaire, utilisez un soutien de rouleau (non inclus).
9. **En utilisant la Ponceuse de Ceinture, maintenez toujours une prise ferme sur l'instrument avec les deux mains.**
10. **N'utilisez pas la Ponceuse de Ceinture s'il a été baissé, fait tort, laissé dehors, ou plongé dans le liquide.**
11. **Pour éviter le choc électrique, ne manipulez pas la Ponceuse de Ceinture ou sa Prise de courant de Cordon de Pouvoir avec les mains mouillées.**
12. **Assurez-vous que la pièce de fabrication est libre des ongles et d'autres objets étrangers qui peuvent faire tort à l'instrument et-ou le papier de verre.**
13. **Permettez à l'instrument de parvenir à la vitesse complète avant le fait de placer son papier de verre sur une pièce de fabrication.** En éteignant la Ponceuse de Ceinture, permettez à l'instrument de vous arrêter tout seul.
14. **Débranchez toujours la Ponceuse de Ceinture de sa prise de courant murale électrique avant le fait d'exécuter n'importe quelle inspection, maintenance, ou le fait de nettoyer des procédures.**
15. **AVERTISSEMENT!** Un peu de poussière créée par le fait d'éroder de pouvoir, le sciage, le grincement, le forage et d'autres activités de construction, contient des produits chimiques connus (à l'État de Californie) pour causer le cancer, les anomalies congénitales ou d'autre mal reproducteur. Quelques exemples de ces produits chimiques sont : le plomb des peintures à base de plomb, la silice cristalline des briques et le ciment ou d'autres produits de maçonnerie, l'arsenic et le chrome du bois de construction chimiquement traité. Votre risque de ces contacts varie, selon combien de fois vous faites ce type de travail. Réduire votre contact à ces produits

chimiques : le travail dans une région bien aérée et un travail avec l'équipement de sécurité approuvé, comme ces masques de filtre qui sont spécialement conçus pour éliminer des particules microscopiques.

(Le Code de Sécurité et de Santé de Californie § 25249.5 *et seq.*)

16. **AVERTISSEMENT!** Les gens avec les stimulateurs cardiaques devraient consulter leur docteur (s) avant le fait d'utiliser ce produit. Les champs électromagnétiques dans la proche proximité à un stimulateur cardiaque du cœur pourraient causer l'interférence à ou l'échec du stimulateur cardiaque.
17. **Le contact à l'oxyde en aluminium (une poussière produite des processus enlevant matériels) peut s'ensuivre dans l'irritation d'oeil, l'irritation de peau et l'irritation respiratoire.** Utilisez toujours un respirateur NIOSH-approuvé et des lunettes de protection de sécurité. Évitez le contact de peau. La ventilation correcte de la région de travail est exigée.
18. **AVERTISSEMENT!** Les avertissements et les prudences discutées dans ce manuel ne peuvent pas couvrir toutes les conditions possibles et les situations qui peuvent se produire. Il doit être compris par l'opérateur que le sens commun et la prudence sont des facteurs qui ne peuvent pas être introduits dans ce produit, mais doivent être fournis par l'opérateur.

## SAUVEZ CES INSTRUCTIONS

---

### INSTALLER À LA TERRE

---

 **WARNING!**

**Improperly connecting the grounding wire can result in the risk of electric shock. Check with a qualified electrician if you are in doubt as to whether the outlet is properly grounded. Do not modify the power cord plug provided with the tool. Never remove the grounding prong from the plug. Do not use the tool if the power cord or plug is damaged. If damaged, have it repaired by a service facility before use. If the plug will not fit the outlet, have a proper outlet installed by a qualified electrician.**

---

### **INSTRUMENTS MIS À LA TERRE : INSTRUMENTS AVEC TROIS PRISES DE COURANT DE DENT**

---

1. Les instruments marqués avec "Installer à la terre de Voulu" ont un trois cordon métallique et trois dent mettant la prise de courant à la terre. La prise de courant doit être reliée à une prise de courant murale correctement mise à la terre. Si l'instrument devrait électriquement mal fonctionner ou se décomposer, installer à la terre fournit un sentier de résistance faible pour emporter l'électricité de l'utilisateur, en réduisant le risque de décharge électrique. **(Voir l'Image A.)**

2. La dent d'installer à la terre dans la prise de courant est reliée par le fil vert à l'intérieur du cordon au système d'installer à la terre dans l'instrument. Le fil vert dans le cordon doit être le seul fil relié au système d'installer à la terre de l'instrument et ne doit jamais être attaché à un terminus électriquement "électriquement stimulé". **(Voir l'Image A.)**
3. Votre instrument doit être branché à une prise de courant murale appropriée, a correctement installé et a mis à la terre conformément à tous les codes et aux ordonnances. La prise de courant et la prise de courant murale devraient ressembler à ceux en illustration suivante. **(Voir l'Image A.)**

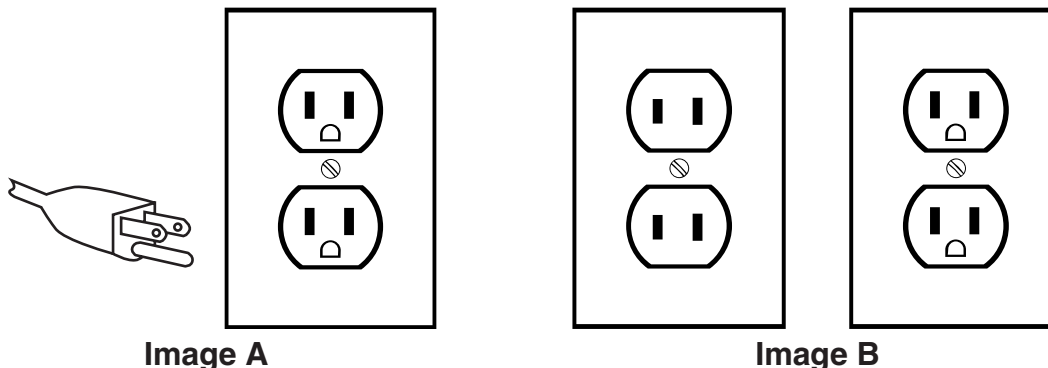

### **INSTRUMENTS ISOLÉS DOUBLES : INSTRUMENTS AVEC DEUX PRISES DE COURANT DE DENT**

1. Les instruments marqués "Double Isolé" n'exigent pas installer à la terre. Ils ont un système d'isolation double spécial qui satisfait des exigences OSHA et se plie aux normes applicables d'Underwriters Laboratories, Inc, l'Association Standard canadienne et le Code Électrique national. **(Voir l'Image B.)**
2. Les instruments isolés doubles peuvent être utilisés dans n'importe laquelle des prises de courant murale de 120 volts montrées en illustration précédente. **(Voir l'Image B.)**

### **CORDONS D'EXTENSION**

1. Les instruments ***mis à la terre*** exigent un trois cordon d'extension métallique. Les instruments ***isolés doubles*** peuvent utiliser deux ou trois cordon d'extension métallique.
2. Comme la distance des augmentations de prise de courant murale d'alimentation, vous devez utiliser un cordon d'extension plus épais. L'utilisation des cordons d'extension avec le fil insuffisamment de grandeur cause une baisse sérieuse dans le voltage, en s'ensuivant dans la perte de pouvoir et de dommage d'instrument possible. **(Voir l'Image C, la page suivante.)**
3. Plus petit le nombre de calibre du fil, plus grand la capacité du cordon. Par exemple, un 14 cordon de calibre peut porter un plus haut courant qu'un 16 cordon de



calibre. (Voir l'Image C.)

4. En utilisant plus qu'un cordon d'extension pour créer la longueur totale, assurez-vous que chaque cordon contient au moins la grandeur métallique minimale exigée. (Voir l'Image C.)
5. Si vous utilisez un cordon d'extension de plus qu'un instrument, ajoutez les ampères de plaque et utilisez la somme pour déterminer la grandeur de cordon minimale voulue. (Voir l'Image C.)
6. Si vous utilisez un cordon d'extension dehors, assurez-vous qu'il est marqué avec le suffixe «W-A» («W» au Canada) pour indiquer que c'est acceptable pour l'utilisation en plein air.
7. Assurez-vous que votre cordon d'extension est correctement télégraphié et dans la bonne condition électrique. Remplacez toujours un cordon d'extension fait tort ou faites-le réparer par un électricien qualifié avant le fait de l'utiliser.
8. Protégez vos cordons d'extension des objets pointus, la chaleur excessive et les régions humides ou mouillées.

<b>CALIBRE MÉTALLIQUE MINIMAL RECOMMANDÉ POUR LES CORDONS D'EXTENSION* (120 OU 240 VOLTS)</b>					
<b>PLAQUE AMPÈRES</b> (à la pleine charge)	<b>LONGUEUR DE CORDON D'EXTENSION</b>				
	<b>7.5 m</b>	<b>15 m</b>	<b>22.5 m</b>	<b>30 m</b>	<b>45 m</b>
<b>0 - 2.0</b>	<b>18</b>	<b>18</b>	<b>18</b>	<b>18</b>	<b>16</b>
<b>2.1 - 3.4</b>	<b>18</b>	<b>18</b>	<b>18</b>	<b>16</b>	<b>14</b>
<b>3.5 - 5.0</b>	<b>18</b>	<b>18</b>	<b>16</b>	<b>14</b>	<b>12</b>
<b>5.1 - 7.0</b>	<b>18</b>	<b>16</b>	<b>14</b>	<b>12</b>	<b>12</b>
<b>7.1 - 12.0</b>	<b>18</b>	<b>14</b>	<b>12</b>	<b>10</b>	<b>-</b>
<b>12.1 - 16.0</b>	<b>14</b>	<b>12</b>	<b>10</b>	<b>-</b>	<b>-</b>
<b>16.1 - 20.0</b>	<b>12</b>	<b>10</b>	<b>-</b>	<b>-</b>	<b>-</b>

**Image C** \*Basé sur le fait de limiter le voltage de ligne tombe à cinq volts à 150 % des ampères évalués.

### SYMBOLOLOGY

	Double Isolé	$V \sim$	Courant alternatif de Volts
	Association de Normes Canadienne	<b>A</b>	Ampères
	Underwriters Laboratories, Inc.	$n_0$ xxxx/min.	Aucune Révolution de Charge par Minute (TR-MIN)



## DÉFAISANT

En défaisant, vérifiez pour vous assurer que l'article est intact et non endommagé. Si des pièces manquent ou cassées, appelez s'il vous plaît le Harbor Freight Tools au nombre montré sur la couverture de ce manuel aussitôt que possible.

### CARACTÉRISTIQUES DE PRODUIT

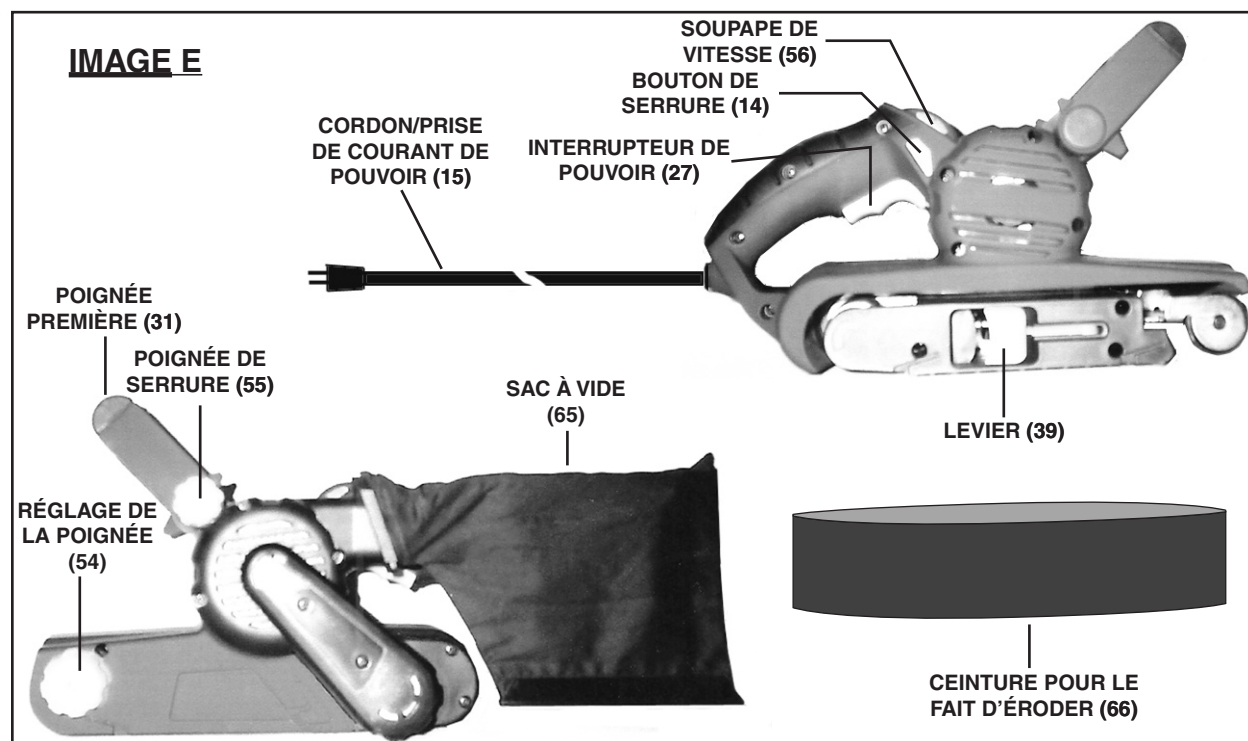

1. **Interrupteur de Pouvoir (27) :** L'Interrupteur de Pouvoir de deux doigts est un interrupteur «ALLUMEZ OU ÉTEINDRE» simple ce qui quand appuyé et tenu allume la Ponceuse de Ceinture. Pour éteindre la Ponceuse, la pression de déclenchement sur l'Interrupteur de Pouvoir et l'interrupteur reviendra automatiquement jusqu'à sa position «ÉTEINTE». **(Voir l'Image E.)**
2. **Le Bouton (14) de Serrure:** La Ponceuse de Ceinture présente un Bouton de Serrure qui permet l'opération continue sans constamment tenir l'Interrupteur de Pouvoir (27). Pour fermer l'Interrupteur de Pouvoir à son «SUR» la position, serrez l'Interrupteur de Pouvoir, déprimez le Bouton de Serrure et lâchez l'Interrupteur de Pouvoir. Pour ouvrir l'Interrupteur de Pouvoir, serrez l'Interrupteur de Pouvoir et lâchez ensuite l'Interrupteur de Pouvoir sans déprimer le Bouton de Serrure. **(Voir l'Image E.)**
3. **Cordon/Prise de courant de Pouvoir (15):** Le Cordon/Prise de courant de Pouvoir doit seulement être relié à 120 volts, mis à la terre, prise de courant murale électrique. Ne mettez pas sur le Cordon pour enlever la Prise de courant de sa prise de courant murale électrique. **(Voir l'Image E.)**

4. **Soupape de Vitesse (56):** le Soupape de Vitesse présente des cadres «**de 1 à 6**», avec “1” étant la vitesse la plus faible à environ 1,800 tr-min et “6” étant la plus haute vitesse à environ 2,650 tr-min. Faites tourner le Soupape de Vitesse pour choisir la vitesse désirée à laquelle la Ponceuse de Ceinture marchera. **(Voir l’Image E.)**
5. **La Poignée Première (31) et la Poignée de Serrure (55) :** la Poignée Première peut être réglée à trois différentes positions. Pour faire ainsi, desserrez la Poignée de Serrure. Déplacez la Poignée Première à la position désirée. Alors, serrez la Poignée de Serrure. **(Voir l’Image E.)**
6. **Réglage de la Poignée (54) :** Quand la Ceinture pour le fait d’éroder (66) piste correctement, la Ceinture restera centrée et marchera doucement sur les rouleaux de l’instrument. Pour régler l’alignement de la Ceinture pour le fait d’éroder, faites tourner la Poignée s’Adaptant dans le sens des aiguilles d’une montre ou dans le sens inverse des aiguilles. La Ceinture pour le fait d’éroder piste correctement si, quand allumé, la Ceinture ne part pas discrètement les rouleaux. **(Voir l’Image E.)**
7. **Ceinture pour le fait d’éroder (66):** la Ceinture pour le fait d’éroder devrait toujours être gardée propre d’éroder des débris et a correctement installé dans la Ponceuse de Ceinture. L’utilisation des Ceintures pour le fait d’éroder émoussées placera une charge excessive sur la Ponceuse de Ceinture et augmente la possibilité de brûler la pièce de fabrication.  
**Installer la Ceinture pour le fait d’éroder:**
  - a. Débranchez la Ponceuse de Ceinture de sa prise de courant murale électrique.
  - b. Posez la Ponceuse de Ceinture sur son côté avec son Levier (39) le revêtement en haut. **(Voir l’Image E.)**
  - c. Tirez vers l’extérieur sur le Levier (39). **(Voir l’Image E.)**
  - d. Insérez la Ceinture pour le fait d’éroder (66) autour des deux rouleaux, en vous assurant que la flèche sur l’intérieur de la Ceinture montre dans la direction de la rotation comme indiqué sur le boîtier de l’instrument. **(Voir l’Image E.)**
  - e. Centrez la Ceinture pour le fait d’éroder (66) sur les rouleaux et la plaque de fond de la Ponceuse de Ceinture. Déplacez alors le Levier (39) en arrière dans sa position originale pour restituer la tension de ceinture. **(Voir l’Image E.)****Enlever la Ceinture pour le fait d’éroder:**
  - a. Placez la Ponceuse de Ceinture sur son côté avec son Levier (39) le revêtement en haut. **(Voir l’Image E.)**
  - b. Tirez vers l’extérieur sur le Levier (39). Alors, enlevez la Ceinture pour le fait d’éroder (66). **(Voir l’Image E.)**
8. **Sac À vide (65) :** Pour installer le Sac À vide, insérez le Sac solidement sur l’ouverture de poussière de la Ponceuse de Ceinture. Pour vider le Sac À vide, défaites le Sac à son fond et tremblez les débris de fait d’éroder dans un récipient de déchets correct. **(Voir l’Image E.)**

---

## LE FAIT DE FAIRE MARCHER DES INSTRUCTIONS

---

**⚠ PRUDENCE!** Utilisez toujours l'équipement de sécurité. Portez des lunettes de protection d'oeil d'impact de sécurité approuvées d'ANSI et de lourds gants de travail de devoir en faisant marcher la Ponceuse de Ceinture. Aussi, un masque de filtre et une ouïe de la protection doivent être utilisés pour les conditions appropriées.



**⚠ PRUDENCE!** Stabilisez toujours la pièce de fabrication dans l'endroit, en utilisant un étau ou des attaches (non inclus).

1. Assurez-vous que l'Interrupteur de Pouvoir (27) est dans sa position «**ÉTEINTE**». Alors, branchez le Cordon/Prise de courant de Pouvoir (15) à 120 volts les plus proches, prise de courant murale mise à la terre, électrique. **(Voir l'Image E.)**
2. Éloignez la Ponceuse de Ceinture de la surface de travail. Alors, serrez l'Interrupteur de Pouvoir (27) pour commencer l'instrument. Si désiré, utilisez le Bouton (14) de Serrure pour fermer l'Interrupteur de Pouvoir dans son mode de course continu. **(Voir l'Image E.)**
3. Placez le talon de la Ponceuse de Ceinture sur la surface de travail d'abord. Alors avec un mouvement avancé, commencez à éroder comme l'instrument est baissé sur la surface de travail.
4. Déplacez la Ponceuse de Ceinture lentement ça et là à travers la surface de travail, en utilisant des coups courts, chevauchants.
5. N'appliquez pas de pression excessive sur la Ponceuse de Ceinture. Trop de pression surchargera le moteur et réduira la Ceinture pour le fait d'éroder (66) la vitesse. Évitez de pencher ou balancer la Ponceuse de Ceinture ou éroder dans un endroit trop longtemps.
6. Commencez à éroder avec un Papier de verre de sable plus brut et utiliser progressivement des sables plus fins jusqu'à ce que la fin désirée sur la surface de travail soit accomplie.
7. Quand fini en érodant, disparaissez la Ponceuse de Ceinture éteint la surface de travail. Serrez l'Interrupteur de Pouvoir (27) pour dégager le Bouton (14) de Serrure et éteindre la Ponceuse.
8. Permettez à la Ponceuse de Ceinture de venir à un arrêt complet avant le fait de déposer l'instrument.
9. Débranchez le Cordon/Prise de courant de Pouvoir (15) de sa prise de courant murale électrique.
10. Assurez-vous pour conserver la Ponceuse de Ceinture dans un endroit propre, sec, sûr hors de portée des enfants et d'autres gens faits sans autorisation.

---

## L'INSPECTION, LA MAINTENANCE ET LE NETTOYAGE

---

1.  **AVERTISSEMENT!** Assurez-vous que l'Interrupteur de Pouvoir (27) de la Ponceuse de Ceinture est dans sa position «**ÉTEINTE**» et l'instrument est non branché de sa prise de courant murale électrique avant le fait d'exécuter n'importe quelle inspection, maintenance, ou le fait de nettoyer des procédures. **(Voir l'Image E.)**
2. **Avant chaque utilisation:** Inspectez la condition répandue de la Ponceuse de Ceinture. Vérifiez pour les vis desserrées, le défaut d'alignement ou le fait d'attacher de pièces bougeantes, circuits électriques faits tort et autre condition qui peut affecter son opération sûre. Si le bruit anormal ou la vibration se produisent, faites corriger le problème avant l'utilisation de plus. **N'utiliser pas l'équipement fait tort.**
3. **Avant chaque utilisation:** Inspectez la Ceinture pour le fait d'éroder (66). L'utilisation des Ceintures pour le fait d'éroder émoussées causera l'usure excessive du moteur de la Ponceuse de Ceinture et ne produira pas de résultats de fait d'éroder satisfaisants. Remplacez avec une nouvelle Ceinture pour le fait d'éroder quand nécessaire. **(Voir l'Image E.)**
4. **Nettoyer les pièces extérieures de la Ponceuse de Ceinture:** Utilisez seulement du tissu propre et du détersif léger. Alors sec. **Ne plongez pas de pièce électrique de l'instrument dans aucuns liquides.**
5.  **PRUDENCE!** Toute la maintenance, l'entretien, ou les réparations non mentionnées dans ce manuel doivent seulement être exécutés par un technicien d'entretien qualifié.

## LE FAIT DE FIXER DES PROBLÈMES

Problème	Solution Possible
La Ponceuse de Ceinture n'allumera pas.	<ol style="list-style-type: none"><li>1. Assurez-vous pour fermement serrer l'Interrupteur de Pouvoir.</li><li>2. Assurez-vous que le Cordon/Prise de courant de Pouvoir est relié à un travail, 120 volts, une prise de courant murale mise à la terre, électrique.</li><li>3. Arrêtez l'utilisation de la Ponceuse de Ceinture et ayez un technicien d'entretien qualifié vérifier l'instrument.</li></ol>
Le Fait d'éroder de Ceinture pas enlevant le matériau adéquatement de la pièce de fabrication.	<ol style="list-style-type: none"><li>1. N'appliquez pas de pression vers le bas excessive sur la Ponceuse de Ceinture.</li><li>2. Augmentez la vitesse de la Ponceuse de Ceinture.</li><li>3. Assurez-vous que la Ceinture pour le fait d'éroder n'est pas émoussée ou bouché avec les débris excessifs.</li><li>4. Utilisez une Ceinture pour le fait d'éroder de sable plus brute.</li></ol>
Les déchirures et les creux se produisent dans la pièce de fabrication en érodant.	Évitez de pencher ou balancer la Ponceuse de Ceinture ou éroder dans un endroit trop de long.
La ceinture pour le fait d'éroder s'enlève des rouleaux pendant l'utilisation.	Réglez l'alignement de la Ceinture pour le fait d'éroder.
L'Interrupteur de Pouvoir n'éteindra pas la Ponceuse de Ceinture.	Débranchez la Ponceuse de Ceinture de sa prise de courant murale électrique. Arrêtez l'utilisation de la Ponceuse de Ceinture et ayez un technicien d'entretien qualifié vérifier l'instrument.

## LISEZ S'IL VOUS PLAÎT LE SUIVANT SOIGNEUSEMENT

LE FABRICANT ET-OU LE DISTRIBUTEUR A FOURNI LA LISTE DE PIÈCES ET LE DIAGRAMME DE MONTAGE DANS CE MANUEL COMME UN INSTRUMENT DE RÉFÉRENCE SEULEMENT. AUCUN LE FABRICANT OU LE DISTRIBUTEUR FONT N'IMPORTE QUELLE REPRÉSENTATION OU GARANTIE DE N'IMPORTE QUELLE SORTE À L'ACHETEUR QU'IL OU ELLE EST AUTORISÉ POUR REMPLACER N'IMPORTE QUELLES PIÈCES DU PRODUIT. EN FAIT, LE FABRICANT ET-OU LE DISTRIBUTEUR DÉCLARE EXPRESSÉMENT QUE TOUTES LES RÉPARATIONS ET LES REMPLACEMENTS DE PIÈCES DEVRAIENT ÊTRE ENTREPRIS PAR LES TECHNICIENS DIPLÔMÉS ET AGRÉÉS ET PAS PAR L'ACHETEUR. L'ACHETEUR SUPPOSE TOUS LES RISQUES ET LA RESPONSABILITÉ SURVENANT DU FAIT DE SES RÉPARATIONS AU PRODUIT ORIGINAL OU AUX PIÈCES DÉTACHÉES Y, OU SURVENANT DU FAIT DE SON INSTALLATION DE PIÈCES DÉTACHÉES Y.

## LISTE DE PIÈCES

Pièce	Description	Quantité
1	Rondelle (C)	2
2	Rondelle d'Onde	1
3	Roulement à billes	1
4	Roulement à billes	2
5	Vis coupant filetage	2
6	Vis coupant filetage	3
7	Vis coupant filetage	2
8	Vis coupant filetage	2
9	Vis coupant filetage	4
10	Balai de carbone	2
11	Support de Balai	2
12	Planche de Résine époxy	2
13	Rondelle Simple	1
14	Bouton de Serrure	1
15	Cordon/Prise de courant de Pouvoir	1
16	Palier du Support	1
17	Petite Poulie de Ceinture	1
18	Rondelle Simple	1
19	Rondelle Simple	1
20	Ancre de Cordon	1
21	Anneau d'E-type	1
22	Printemps	1
23	Printemps	1
24	Printemps	1
25	Écrou d'Hexagone	1
26	Garde de Cordon	1
27	Interrupteur de Pouvoir	1
28	Plaque de Contrôle de Ceinture	1
29	Boîtier Droit	1
30	Couverture de Poignée Première	1
31	Poignée Première	1
32	Boîtier Gauche	1
33	Le fait d'Installer la Plaque	1

Pièce	Description	Quantité
34	Le Fan Désorienté	1
35	Le fait d'Installer la Couverture	1
36	Rondelle (A)	1
37	Rondelle Simple	3
38	Rivet	1
39	Levier	1
40	Palier d'aiguille	4
41	Arbre de Poulie Premier	1
42	Poulie Première	1
43	Entretoise de Caoutchouc	1
44	Printemps	1
45	Roulement à billes	1
46	Engrenage	1
47	Arbre de Poulie Arrière	1
48	Grande Poulie de Ceinture	1
49	Arbre d'Engrenage	1
50	Choix du moment de la Ceinture	1
51	Couverture de Ceinture	1
52	Boîtier du Milieu	1
53	Rotor	1
54	Réglage de la Poignée	1
55	Poignée de Serrure	1
56	Soupape de Vitesse	1
57	Montage de Pièce de soutien	1
58	Poulie Arrière	1
59	Le fait d'installer	1
60	Stator	1
61	Montage Métallique Intérieur	2
63	Montage Métallique Intérieur	1
64	Vis coupant filetage	15
65	Sac À vide	1
66	La Ceinture pour le fait d'éroder (80 Sable)	1

# DIAGRAMME DE MONTAGE

**NOTEZ:** Quelques pièces sont énumérées et montrées pour les buts d'illustration seulement et ne sont pas en vente individuellement comme les pièces détachées.

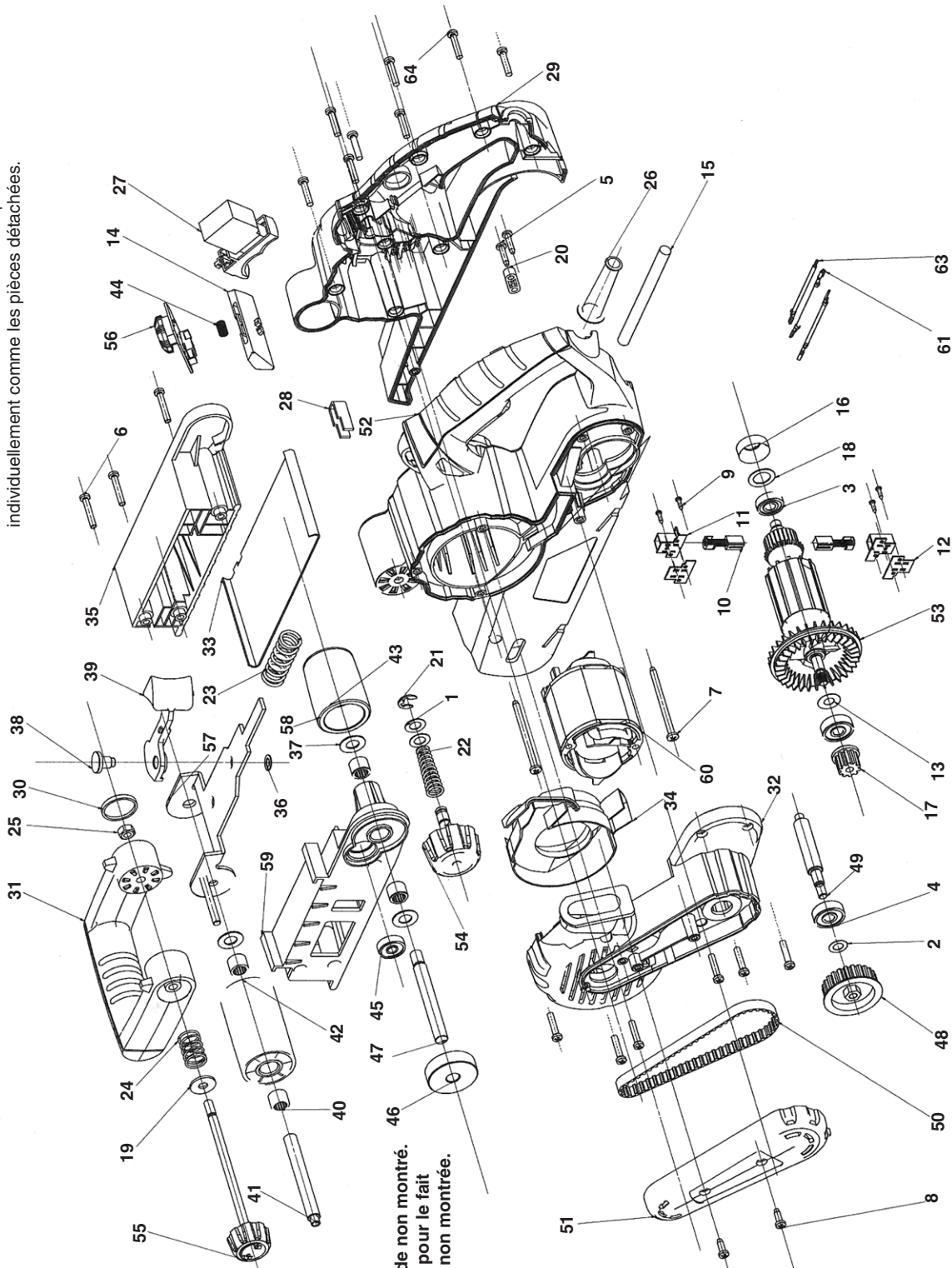

65: Sac À vide non montré.  
66: Ceinture pour le fait d'éroder non montrée.

---

## GARANTIE

---



**Déférez au texte  
anglais pour  
l'explication de  
garantie.**

*3491 Mission Oaks Blvd. • PO Box 6009 • Camarillo, CA 93011 • (800) 444-3353*