

Please read and save these instructions. Read carefully before attempting to assemble, install, operate or maintain the product described. Protect yourself and others by observing all safety information. Failure to comply with instructions could result in personal injury and/or property damage! Retain instructions for future reference.



CAMPBELL HAUSFELD®

Sanders

Description

Sanders are air tools designed for automotive applications on both flat and contour surfaces.

Unpacking

When unpacking this product, carefully inspect for any damage that may have occurred during transit.

General Safety Information

CALIFORNIA PROPOSITION 65

▲ DANGER You can create dust when you cut, sand, drill or grind materials such as wood, paint, metal, concrete, cement, or other masonry. This dust often contains chemicals known to cause cancer, birth defects, or other reproductive harm. Wear protective gear.



This manual contains information that is very important to know and understand. This information is provided for SAFETY and to PREVENT EQUIPMENT PROBLEMS. To help recognize this information, observe the following symbols.

▲ DANGER Danger indicates an imminent hazardous situation which, if not avoided, WILL result in death or serious injury.

▲ WARNING Warning indicates a potentially hazardous situation which, if not avoided, COULD result in death or serious injury.

▲ CAUTION Caution indicates a potentially hazardous situation which, if not avoided, MAY result in minor or moderate injury.

NOTICE Notice indicates important information, that if not followed, may cause damage to equipment.

This product is a part of a high pressure system and the following safety precautions must be followed at all times along with any other existing safety rules.

1. Read all manuals included with this product carefully. Be thoroughly familiar with the controls and the proper use of the equipment.



2. Only persons well acquainted with these rules of safe operation should be allowed to use the air tool.

▲ CAUTION Do not exceed the maximum operating pressure of the air tool (90 PSI). This can reduce the life of the tool.



3. Do not exceed any pressure rating of any component in the system. Maximum operating pressure of 90 PSI is measured at the tool inlet while the tool is running. The pressure drop between the compressor and tool needs to be compensated for at the compressor.

4. Disconnect the air tool from air supply before changing tools or attachments, servicing and during non-operation.

▲ WARNING Safety glasses and ear protection must be worn during operation.

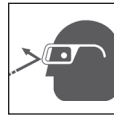

5. Do not wear loose fitting clothing, scarves, or neck ties in work area. Loose clothing may become caught in moving parts and result in serious personal injury.

6. Do not wear jewelry when operating any tool. Jewelry may become caught in moving parts and result in serious personal injury.

7. Do not depress trigger when connecting the air supply hose.

8. Always use attachments designed for use with air powered tools. Do not use damaged or worn attachments.

9. Never trigger the tool when not applied to a work object. Attachments must be securely attached. Loose attachments can cause serious injury.

10. Protect air lines from damage or puncture.

11. Never point an air tool at oneself or any other person. Serious injury could occur.

12. Check air hoses for weak or worn conditions before each use. Make sure all connections are secure.

▲ WARNING Release all pressure from the system before attempting to install, service, relocate or perform any maintenance.



13. Keep all nuts, bolts and screws tight and ensure equipment is in safe working condition.

14. Do not put hands near or under moving parts.



15. Always secure workpiece in a vise or clamp.

▲ WARNING Do not misuse this product. Excessive exposure to vibration, work in awkward positions, and repetitive work motions can cause injury to hands and arms. Stop using any tool if discomfort, numbness, tingling, or pain occur, and consult a physician.

Operation

LUBRICATION

Proper lubrication is the owner's responsibility. Failure to lubricate the air tool properly will dramatically shorten the life of the tool and will void the warranty.

REMINDER: Keep your dated proof of purchase for warranty purposes! Attach it to this manual or file it for safekeeping.

Operation (Continued)

CAUTION *This air tool requires lubrication before the initial use and before and after each additional use.*

Air tools require lubrication throughout the life of the tool. Follow the outlined procedures carefully. Campbell Hausfeld air tool oil (ST1270) is recommended because this oil cleans, lubricates and inhibits rust all in one step.

AIR MOTOR LUBRICATION

The air motor must be lubricated **daily**. An air motor cannot be oiled too often.

WARNING *Disconnect the air tool from the air supply before lubricating.*

1. Disconnect the tool from the air supply.
2. Turn the air tool upside down.
3. Simultaneously (at the same time), pull the trigger and pour a teaspoon of Campbell Hausfeld oil in the air inlet.

WARNING *After an air tool has been lubricated, oil will discharge through the exhaust port during the first few seconds of operation. Thus, the ex-haust port must be covered with a towel before applying air pressure. Failure to cover the exhaust port can result in serious injury.*

4. Release the trigger and connect the air tool to the air supply. Cover the exhaust port with a towel then run the air tool for 7 to 10 seconds. Oil will discharge from the exhaust port when air pressure is applied. Continue to run the sander until no oil is discharged. Wipe all residual oil from the tool before use.

SPEED ADJUSTMENT

This sander is equipped with a regulator for speed adjustment (See Replacement Parts List for Specifications).

ATTACHING SANDING PAD/DUAL ACTION SANDERS

Adhesive backed discs are recommended. To apply the sandpaper, align outside edge and press self adhesive paper onto the pad. Change sandpaper as needed.

WARNING *Disconnect the air tool from the air supply before attaching the sanding pad. Do not operate the sander if sanding pad is not securely tightened. Always replace a worn or damaged pad. Serious injury could occur.*

1. Lock the drive spindle in place before attaching the sanding pad. Rotate the spindle lock until the spindle lock engages with the drive spindle and hand-tighten the sanding pad in a clockwise direction (See Figure 1).

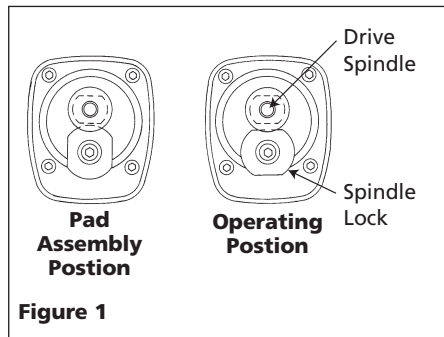

Figure 1

2. Unlock the spindle before applying air pressure.

NOTE: The spindle lock is for attaching and removing the sanding pad only! Do not operate the tool with the spindle locked or the sander will stall when pressure is applied to the pad.

ATTACHING SANDING DISCS/HIGH SPEED SANDERS

3" or 6" resin discs with non-adhesive backs are recommended. The discs should have 7/8" diameter cutout centers for proper attachment. For best support when using discs larger than 3", use all the backup pads of equal size or smaller than the resin disc itself (See Fig. 2). To install the resin disc, follow the outlined procedures.

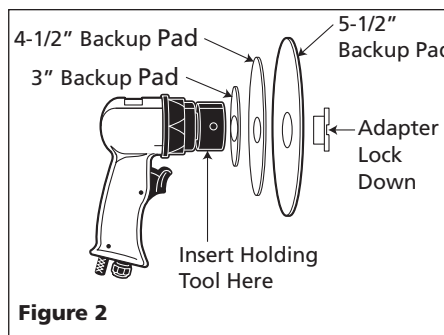

Figure 2

WARNING *Disconnect the air tool from the air supply before attaching the sanding disc. Do not operate the sander if sanding disc is not securely tightened or serious injury could occur.*

1. Assemble the backup pads as shown in Figure 2. Make sure the recessed center of the pads face the sander.

2. Place the resin disc in front of the appropriate size pad and push the adapter lock down through the center of the pad and discs.
3. Hand tighten the adapter lockdown, then insert the holding tool into the hole shown in Figure 2. Insert a large screwdriver into the slotted hole on the adapter lock down and securely tighten.

DUAL ACTION SANDERS

Begin sanding with an abrasive grit coarse enough to remove the high spots and any excessive roughness. Follow with a second sandpaper using a grit one to two ranges finer. Continue with successively finer grits until the desired finish is obtained. Do not change from a coarse grit to a very fine grit in one step. In doing so, it is difficult to remove swirl marks that might have been made by the coarse grit abrasive. Always use the finest grit practical for the sanding operation.

HIGH SPEED SANDERS

The coarse resin disc is used for removing or smoothing over welds or blending uneven metal surfaces. The most common grit is 36 (Campbell Hausfeld MP3264 discs).

WARNING *Worn or damaged sanding discs may break apart causing serious injury. Always replace discs as needed.*

AIR HOSE

Refer to IN170102AV Air Hose Hookup Installation sheet for hookup specifications.

NOTE: It is not recommended to install a quick coupler between the sander and the leader (whip) hose.

WARNING *Use of a whip hose prevents accidental triggering of the tool when pressurized air is connected to the system.*

In addition, the tool's vibration wears out quick couplers prematurely.

Operation (Continued)

Using fittings or air hoses which are too small can create a pressure drop and reduce the power of the tool. A 3/8" (I.D.) fitting with 1/4" NPT threads is recommended. Most compressors are shipped with a short, 1/4" I.D. hose. For proper performance and more convenience, use a 3/8" I.D. hose. Hoses longer than 50 feet should have a 1/2" I.D.

⚠ WARNING

Never carry a tool by the hose or pull the hose to move the tool or a compressor. Keep hoses away from heat, oil and sharp edges. Replace any hose that is damaged, weak or worn.

Never carry a tool by the hose

Maintenance

STORAGE

The air tool must be lubricated before storing. Follow the air motor lubrication instructions with an exception to step 4. Run the sander for only 2 to 3 seconds so more oil will remain in the air tool when storing.

TECHNICAL SERVICE

For information regarding the operation or repair of this product, please call 1-800-543-6400.

Troubleshooting Chart

Symptom	Possible Cause(s)	Corrective Action	
Tool runs slowly or will not operate.	1. Grit or gum in tool	1. Flush the tool with Campbell Hausfeld air tool oil, gum solvent, or an equal mixture of SAE 10 motor oil and kerosene. If Campbell Hausfeld oil is not used, lubricate the tool after cleaning	
	2. No oil in tool	2. Lubricate the tool according to the lubrication instructions in this manual	
	3. Low air pressure	3a. Adjust the regulator on the tool to the maximum setting (If applicable)	3a. Adjust the regulator on the tool to the maximum setting (If applicable)
		3b. Adjust the compressor regulator to tool maximum while the tool is running free	3b. Adjust the compressor regulator to tool maximum while the tool is running free
	4. Air hose leaks	4. Tighten and seal hose fittings if leaks are found	4. Tighten and seal hose fittings if leaks are found
	5. Pressure drops	5a. Be sure the hose is the proper size. Long hoses or tools using large volumes of air may require a hose with an I.D. of 1/2" or larger depending on the total length of the hose	5a. Be sure the hose is the proper size. Long hoses or tools using large volumes of air may require a hose with an I.D. of 1/2" or larger depending on the total length of the hose
5b. Do not use multiple number of hoses connected together with quick connect fittings. This causes additional pressure drops and reduces the tool power. Directly connect the hoses together		5b. Do not use multiple number of hoses connected together with quick connect fittings. This causes additional pressure drops and reduces the tool power. Directly connect the hoses together	
6. Regulator set too low	6. Adjust regulator until tool reaches maximum speed	6. Adjust regulator until tool reaches maximum speed	
Moisture blowing out of tool	1. Water in tank	1. Drain tank. (See air compressor manual). Oil tool and run until no water is evident. Oil tool again and run 1-2 seconds	
	2. Water in the air lines/hoses	2a. Install a water separator/filter (PA2121). NOTE: Separators only work properly when the air passing through the separator is cool. Locate the separator/filter as far as possible from the compressor	
		2b. Install an air dryer	2b. Install an air dryer
	2c. Anytime water enters the tool, the tool should be oiled immediately	2c. Anytime water enters the tool, the tool should be oiled immediately	
Sander stops when applied to work surface	Spindle lock is in the locked position	Unlock spindle (See Figure 1)	

Limited Warranty

1. **DURATION:** From the date of purchase by the original purchaser as follows: PL1551 and PL1504 three (3) years, all other models one (1) year.
2. **WHO GIVES THIS WARRANTY (WARRANTOR):** Campbell Hausfeld / Scott Fetzer Company, 100 Production Drive, Harrison, Ohio, 45030, Telephone: (800) 543-6400.
3. **WHO RECEIVES THIS WARRANTY (PURCHASER):** The original purchaser (other than for purposes of resale) of the Campbell Hausfeld product.
4. **WHAT PRODUCTS ARE COVERED BY THIS WARRANTY:** This Campbell Hausfeld sander.
5. **WHAT IS COVERED UNDER THIS WARRANTY:** Substantial defects in material and workmanship which occur within the duration of the warranty period with the exceptions below.
6. **WHAT IS NOT COVERED UNDER THIS WARRANTY:**
 - A. Implied warranties, including those of merchantability and FITNESS FOR A PARTICULAR PURPOSE ARE LIMITED FROM THE DATE OF ORIGINAL PURCHASE AS STATED IN THE DURATION. If this product is used for commercial, industrial or rental purposes, the warranty will apply for ninety (90) days from the date of purchase. Some States do not allow limitation on how long an implied warranty lasts, so the above limitations may not apply to you.
 - B. ANY INCIDENTAL, INDIRECT, OR CONSEQUENTIAL LOSS, DAMAGE, OR EXPENSE THAT MAY RESULT FROM ANY DEFECT, FAILURE, OR MALFUNCTION OF THE CAMPBELL HAUSFELD PRODUCT. Some States do not allow the exclusion or limitation of incidental or consequential damages, so the above limitation or exclusion may not apply to you.
 - C. Any failure that results from an accident, purchaser's abuse, neglect or failure to operate products in accordance with instructions provided in the owner's manual(s) supplied with product. Accident, purchaser's abuse, neglect or failure to operate products in accordance with instructions shall also include the removal or alteration of any safety devices. If such safety devices are removed or altered, this warranty is void.
 - D. Normal adjustments which are explained in the owner's manual(s) provided with the product.
 - E. Items or service that are normally required to maintain the product, i.e. o-rings, springs, gaskets, packings or seals, lubricants, motor vanes, sanding pads, back-up pads, or any other expendable part not specifically listed. These items will only be covered for ninety (90) days from date of original purchase. Underlined items are warranted for defects in material and workmanship only.
7. **RESPONSIBILITIES OF WARRANTOR UNDER THIS WARRANTY:** Repair or replace, at Warrantor's option, products or components which are defective, have malfunctioned and/or failed to conform within the duration of the specific warranty period.
8. **RESPONSIBILITIES OF PURCHASER UNDER THIS WARRANTY:**
 - A. Provide dated proof of purchase and maintenance records.
 - B. Call Campbell Hausfeld (800-543-6400) to obtain your warranty service options. Freight costs must be borne by the purchaser.
 - C. Use reasonable care in the operation and maintenance of the products as described in the owner's manual(s).
9. **WHEN WARRANTOR WILL PERFORM REPAIR OR REPLACEMENT UNDER THIS WARRANTY:** Repair or replacement will be scheduled and serviced according to the normal work flow at the servicing location, and depending on the availability of replacement parts.

This Limited Warranty applies in the United States, Canada and Mexico only and gives you specific legal rights. You may also have other rights which vary from state to state or country to country.

Veillez lire et conserver ces instructions. Lire attentivement avant de commencer à assembler, installer, faire fonctionner ou entretenir l'appareil décrit. Protégez-vous et les autres en observant toutes les informations sur la sécurité. Négliger d'appliquer ces instructions peut résulter en des blessures corporelles et/ou en des dommages matériels ! Conserver ces instructions pour références ultérieures.



**CAMPBELL
HAUSFELD®**

Ponceuses

Description

Les ponceuses sont des outils pneumatiques conçues pour les applications d'automobile sur les surfaces plates et courbées.

Déballage

Lors du déballage, l'examiner soigneusement pour rechercher toute trace de dommage susceptible de s'être produit en cours de transport.

GÉNÉRALITÉS SUR LA SÉCURITÉ

PROPOSITION 65 CALIFORNIE



Vous pouvez créer de la poussière en coupant, ponçant, perçant ou meulant les matériaux tels que le bois, la peinture, le métal, le béton, le ciment ou autre maçonnerie. Cette poussière contient souvent des produits chimiques reconnus pour causer le cancer, les déformations congénitales ou autres problèmes de la reproduction. Portez de l'équipement de protection.

Ce manuel contient de l'information très importante qui est fournie pour la SÉCURITÉ et pour ÉVITER LES PROBLÈMES D'ÉQUIPEMENT. Rechercher les symboles suivants pour cette information.

⚠ DANGER Danger indique une situation hasardeuse imminente qui **RÉSULTERA** en perte de vie ou blessures graves.

⚠ AVERTISSEMENT Avertissement indique une situation hasardeuse potentielle qui **PEUT** résulter en perte de vie ou blessures graves.

⚠ ATTENTION Attention indique une situation hasardeuse potentielle qui **PEUT** résulter en blessures.

AVIS Avis indique de l'information importante pour éviter le dommage de l'équipement.

Ce produit fait partie d'un système de haute pression. Les précautions de sécurité suivantes doivent être prises en permanence, en même temps que toute autre règle de sécurité en vigueur.

1. Lire attentivement tous les manuels, y compris celui de ce produit. Bien se familiariser avec les commandes et l'utilisation correcte de l'équipement.
2. Seules les personnes bien familiarisées avec ces règles d'utilisation en toute sécurité doivent être autorisées à se servir de l'outil pneumatique.



⚠ ATTENTION Ne pas dépasser la pression maximum de service de l'outil pneumatique (621 kPa-90PSI). Ceci peut diminuer la durée de l'outil.



3. Ne pas dépasser la pression nominale de n'importe quel élément du système. La pression de service maximum de 621 kPa (90 PSI) est mesurée à l'arrivée de l'outil pendant son fonctionnement. Il est nécessaire de compenser pour la perte de pression entre le compresseur et l'outil au compresseur.

4. Débrancher l'outil pneumatique de l'alimentation en air avant de remplacer les outils ou accessoires, de procéder à l'entretien ou de mettre l'outil à repos.

⚠ AVERTISSEMENT Les lunettes de sécurité et la protection auditive doivent être utilisées pendant l'opération.

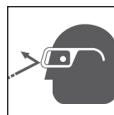

5. Ne pas porter de vêtements flottants, d'écharpe ni de cravate dans l'endroit de travail. Les vêtements flottants risquent de se prendre dans les pièces mobiles, ce qui peut causer des blessures graves.
6. Ne pas porter de bijoux pendant l'utilisation de n'importe quel outil. Ils risquent de se prendre dans les pièces

mobiles, ce qui peut causer des blessures graves.

7. Ne pas appuyer sur la gâchette lors du branchement du tuyau d'alimentation en air.
8. Toujours utiliser des accessoires conçus pour les outils pneumatiques. Ne pas utiliser des accessoires endommagés ou usés.
9. Ne jamais actionner l'outil s'il n'est pas appliqué à un objet de travail. Les accessoires desserrés peuvent causer des blessures graves.
10. Protéger les canalisations d'air contre les dommages ou les perforations.
11. Ne jamais diriger un outil pneumatique vers soi-même ni vers une autre personne afin d'éviter tout risque de blessures graves.
12. Vérifier les tuyaux d'air pour rechercher tout signe de faiblesse ou d'usure avant chaque utilisation. S'assurer que tous les branchements soient bien serrés.

⚠ AVERTISSEMENT Dissiper toute la pression du système avant d'essayer d'installer, réparer, déplacer le produit ou de procéder au service ou à l'entretien.



13. Vérifier le serrage des écrous, boulons, et vis et s'assurer que l'équipement soit en bon état de marche.
14. Ne pas mettre les mains près ou en-dessous des pièces mobiles.
15. Toujours immobiliser l'objet de travail avec un étai ou un serre-joint.

⚠ AVERTISSEMENT Ne pas abuser ce produit. L'exposition excessif à la vibration, au travail dans les positions d'accès difficile et le mouvement répétitif peuvent causer des blessures aux mains et aux bras. Arrêter d'utiliser un outil et consulter un médecin si vous avez le malaise, l'engourdissement, le picotement ou la douleur.



MÉMENTO: Gardez votre preuve datée d'achat à fin de la garantie!
Joignez-la à ce manuel ou classez-la dans un dossier pour plus de sécurité.

Fonctionnement

GRAISSAGE

L'utilisateur est responsable du graissage correct. Un graissage incorrect de l'outil pneumatique raccourcira de façon spectaculaire sa durée de service et annulera la garantie.

ATTENTION *Cet outil pneumatique requiert un graissage avant le premier usage et avant et après chaque usage subséquent.*

Les outils pneumatiques requièrent le graissage pendant toute leur durée de service. Suivre les directives soigneusement. L'utilisation d'huile pour outils pneumatiques Campbell Hausfeld (ST1270) est recommandé pour graisser, nettoyer et empêcher la rouille en une étape.

GRAISSAGE DU MOTEUR PNEUMATIQUE

Le moteur pneumatique doit être graissé **quotidiennement** (chaque jour). Un moteur pneumatique ne peut être graissé trop souvent.

AVERTISSEMENT *Débrancher l'outil pneumatique de la source d'air avant de graisser.*

1. Disconnect the tool from the air supply.
2. Turn the air tool upside down.
3. Simultaneously (at the same time), pull the trigger and pour a teaspoon of Campbell Hausfeld oil in the air inlet.

AVERTISSEMENT *Une fois que l'outil pneumatique a été graissé, de l'huile s'écoulera de l'orifice de sortie lors des quelques premières secondes de fonctionnement. C'est pourquoi cet orifice doit être recouvert d'un torchon avant d'alimenter en air comprimé. Manque de couvrir l'orifice de sortie peut résulter en blessure grave*

4. Lâcher la gâchette et brancher l'outil à la source d'air. Couvrir l'orifice d'échappement d'un torchon et faire fonctionner l'outil pneumatique pendant 7 à 10 secondes. De l'huile s'écoulera de l'orifice d'échappement lorsque l'outil est alimenté en air. Continuer à faire fonctionner la ponceuse jusqu'à ce qu'il n'y ait plus d'huile qui sort. Essuyer tout l'huile de l'outil avant son utilisation.

RÉGLAGE DE VITESSE

Cette ponceuse est équipée d'un régulateur pour le réglage de la vitesse (Voir la Liste de Pièces de Remplacement pour les Spécifications).

FIXER LE TAMPON À PONCER/ PONCEUSES À DEUX USAGES ACTION SANDERS

Les disques autocollants sont recommandés. Pour appliquer le papier de verre, aligner les bords et appuyer le papier adhésif sur le tampon. Changer le papier de verre au besoin.

AVERTISSEMENT *Débrancher l'outil pneumatique de la source d'air avant de fixer le papier de verre. Ne pas faire fonctionner la ponceuse si le tampon à poncer n'est pas bien serré. Toujours remplacer un tampon usé ou endommagé car ceci peut causer des blessures graves.*

1. Verrouiller la tige d'entraînement avant de fixer le tampon à poncer. Tourner le verrou de la tige jusqu'à ce que le verrou de tige se mette en prise avec la tige d'entraînement et serrer à main, le tampon au sens des aiguilles d'une montre (Voir Figure 1).

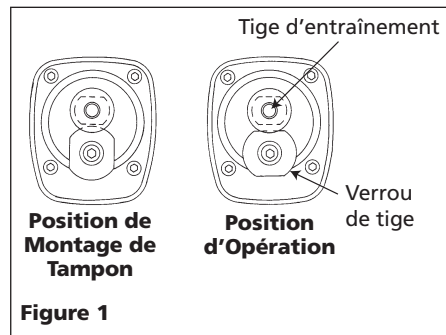

2. Déverrouiller la tige avant d'alimenter en pression d'air.

REMARQUE: Le verrou de tige est conçu seulement pour fixer et enlever le tampon à poncer! Ne pas faire fonctionner l'outil avec la tige verrouillée car la ponceuse s'arrêtera lorsque la pression soit appliquée au tampon.

FIXER LE DISQUE À PONCER/ PONCEUSES HAUTE VITESSE

Les disques de 7,62 cm ou 15,24 cm (3 ou 6 po) sans adhésifs sont recommandés. Les disques devraient avoir un trou de 22,2 mm (7/8 po) au centre pour l'installation correcte. Pour le meilleur support en utilisant les disques plus large de 7,62 cm (3 po), utiliser tous les tampons de support de taille égale ou plus petits que le disque en résine (Voir Fig. 2). Suivre les directives pour l'installation du disque en résine.

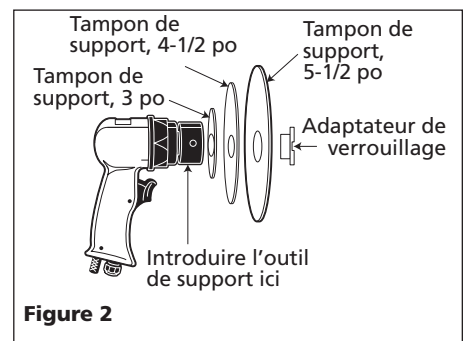

AVERTISSEMENT *Débrancher l'outil pneumatique de la source d'air avant de fixer le disque à poncer. Ne pas faire fonctionner la ponceuse si le disque n'est pas bien serré. Ceci peut causer des blessures graves.*

1. Monter les tampons de support tel qu'indiqué sur la Figure 2. S'assurer que le centre encastré des tampons fait face à la ponceuse.
2. Placer le disque en résine en avant du tampon (de taille correcte), et pousser le verrou d'adaptateur à travers le centre du tampon et des disques.
3. Serrer à la main l'appareil de verrouillage de l'adaptateur, introduire l'outil de support dans le trou tel qu'indiqué sur la Figure 2. Introduire un tournevis de large taille dans le trou rainuré sur l'appareil de verrouillage de l'adaptateur et bien serrer.

PONCEUSES À DEUX USAGES

Commencer le ponçage avec un abrasif assez rugueux pour enlever les endroits élevés et tout caractère rugueux excessif. Suivre avec un deuxième papier de verre utilisant un abrasif d'une ou deux tailles plus fine. Continuer avec des abrasifs de plus en plus fins jusqu'à ce que vous avez le fini désiré. Ne pas changer d'un abrasif rugueux à très fin en une étape, ceci produit des spirales qui sont difficiles à enlever. Toujours utiliser l'abrasif le plus fin possible.

PONCEUSES HAUTE VITESSE

Le disque en résine rugueux est utiliser pour enlever ou égaliser les soudures, et pour l'égalisation des surfaces en métal La taille d'abrasif le plus commun est; 36 (Disques Campbell Hausfeld MP3264).

AVERTISSEMENT *Les disques à poncer usés ou endommagés peuvent se casser et peuvent causer des blessures graves. Toujours remplacer les disques au besoin.*

Fonctionnement (Suite)

TUYAU D'AIR

Se référer au feuillet de branchement du tuyau d'air IN170102AV.

REMARQUE: L'utilisation d'un accouplement rapide entre la ponceuse et le tuyau flexible principal (whip hose) n'est pas recommandé.

AVERTISSEMENT *L'utilisation d'un tuyau flexible principal (whip hose) empêche l'action accidentel de la gâchette de l'outil lorsque l'air pressurisé est branché au système.*

La vibration de l'outil cause l'usage prématuré des accouplements rapides.

L'usage des raccords ou des tuyaux d'air trop petits peut créer une chute de pression et peut diminuer la puissance de l'outil. Un raccord de 9,5 mm (3/8 po) D.I. avec filets de 1/4 po NPT est recommandé. La plupart des compresseurs sont livrés avec un tuyau court de D.I. de 6,4 mm (1/4 po). Pour un meilleur rendement et pour raisons de commodité, utiliser un tuyau de D.I. de 9,5 mm (3/8 po). Utiliser un tuyau de D.I. de 12,7 mm (1/2 po) pour les tuyaux plus de 50 pi.

AVERTISSEMENT *Ne jamais transporter un outil par le tuyau et ne jamais l'utiliser pour déplacer l'outil ou le compresseur. Garder les tuyaux à l'écart de la chaleur, l'huile et les objets pointus. Remplacer un tuyau usé, faible ou endommagé.*

Entretien

ENTREPOSAGE

L'outil pneumatique doit être graissé avant l'entreposage. Suivre les instructions de graissage de moteur pneumatique sauf l'étape 4. Faire fonctionner la ponceuse pendant 2 ou 3 secondes afin de laisser plus d'huile dans l'outil pour l'entreposage.

SERVICE TECHNIQUE

Pour des informations concernant le fonctionnement ou la réparation de ce produit, composer le 1-800-543-6400.

Guide de Dépannage

Symptôme	Cause(s) Possible(s)	Mesure Corrective
L'outil fonctionne lentement ou ne fonctionne pas	1. Présence de grenaille ou de gomme dans l'outil	1. FRincer l'outil avec de l'huile pour outils pneumatiques Campbell Hausfeld, du dissolvant de gomme ou un mélange en proportions égaux d'huile de moteur SAE 10 et de kérosène. En cas d'utilisation d'un produit autre que l'huile Campbell Hausfeld, graisser l'outil après l'avoir nettoyé
	2. Absence d'huile dans l'outil	2. Graisser l'outil selon les instructions dans ce manuel
	3. Pression d'air basse	3a. Régler le régulateur de l'outil au réglage maximum (si applicable) 3b. Régler le régulateur du compresseur au réglage maximum de l'outil pendant que l'outil fonctionne librement
	4. Fuites dans le tuyau d'air	4. Serrer et assurer l'étanchéité des raccords du tuyau en cas de fuites
	5. Chute de pression	5a. S'assurer que le tuyau soit de la bonne taille. Les longs tuyaux ou les outils exigeant de grands volumes d'air peuvent nécessiter un tuyau de diamètre intérieur d'au moins 12,7 mm (1/2 po), suivant la longueur totale du tuyau 5b. Ne pas utiliser plusieurs tuyaux branchés ensemble avec des raccords rapides. Ceci causera des chutes de pression additionnels et diminuera la puissance de l'outil. Brancher les tuyaux directement les uns aux autres
	6. Régulateur réglé trop bas	6. Régler le régulateur jusqu'à ce que l'outil atteigne sa vitesse maximum
Humidité expulsée de l'outil	1. Présence d'eau dans le réservoir	1. Vidanger le réservoir. (Voir le manuel du compresseur). Huiler l'outil et le faire fonctionner jusqu'à ce qu'il semble ne plus contenir d'eau. Huiler encore et le faire fonctionner 1-2 secondes
	2. Eau dans les canalisations/tuyaux	2a. Monter un séparateur/filtre d'eau (PA2121). REMARQUE: Les séparateurs ne fonctionnent correctement que lorsque l'air qui les traversent est frais. Positionner le séparateur/filtre aussi loin que possible du compresseur 2b. Monter un sécheur d'air 2c. Si l'eau entre l'outil, huiler l'outil immédiatement
La ponceuse s'arrête si appliquée à une surface de travail	Verrou de tige dans la position verrouillée	Déverrouiller la tige (Voir Figure 1)

Garantie Limitée

1. DURÉE: À partir de la date d'achat par l'acheteur original comme suit - PL1551 et PL1504 trois (3) ans, tous les autres modèles un (1) an.
2. GARANTIE ACCORDÉE PAR (GARANT): Campbell Hausfeld/Scott Fetzer Company, 100 Production Drive, Harrison, Ohio, 45030, Téléphone: (800) 543-6400.
3. BÉNÉFICIAIRE DE CETTE GARANTIE (ACHETEUR): L'acheteur original (sauf en cas de revente) du produit Campbell Hausfeld.
4. PRODUITS COUVERTS PAR CETTE GARANTIE: Cette ponceuse Campbell Hausfeld.
5. COUVERTURE DE LA PRÉSENTE GARANTIE: Défauts importants de matériaux et de main d'oeuvre qui se produisent durant la période de garantie à l'exception de ce qui est noté plus bas.
6. LA PRÉSENTE GARANTIE NE COUVRE PAS:
 - A. Les garanties implicites, y compris celles de commercialisabilité et D'ADAPTION À UNE FONCTION PARTICULIÈRE SONT LIMITÉES À PARTIR DE LA DATE D'ACHAT INITIALE TELLE QU'INDIQUÉE DANS LA SECTION DURÉE. Si ce produit est utilisé pour une fonction commerciale, industrielle ou pour la location, la durée de la garantie sera quatre-vingt-dix (90) jours à compter de la date d'achat. Quelques Provinces (États) n'autorisent pas de limitations de durée pour les garanties implicites. Les limitations précédentes peuvent donc ne pas s'appliquer.
 - B. TOUT DOMMAGE, PERTE OU DÉPENSE FORTUIT OU INDIRECT POUVANT RÉSULTER DE TOUT DÉFAUT, PANNE OU MAUVAIS FONCTIONNEMENT DU PRODUIT CAMPBELL HAUSFELD. Quelques Provinces (États) n'autorisent pas l'exclusion ni la limitation des dommages fortuits ou indirects. La limitation ou exclusion précédente peut donc ne pas s'appliquer.
 - C. Toute panne résultant d'un accident, d'une utilisation abusive, de la négligence ou d'une utilisation ne respectant pas les instructions données dans le(s) manuel(s) accompagnant le produit. Un accident, l'utilisation abusive par l'acheteur, la négligence ou le manque de faire fonctionner les produits selon les instructions comprend aussi l'enlèvement ou la modification de n'importe quel appareil de sûreté. Si ces appareils de sûreté sont enlevés ou modifiés, la garantie sera annulée.
 - D. Réglages normaux qui sont expliqués dans le(s) manuel(s) d'utilisation accompagnant le produit.
 - E. Articles ou services qui sont exigés normalement pour l'entretien du produit, par ex. joints toriques, ressort, joints d'étanchéité, garnitures ou sceaux, lubrifiants, aubes du moteur, disques de ponçage, disques de rechange, ou toute autre pièce consommable non spécifiquement indiquée. Ces articles ne seront couverts que pendant quatre-vingt-dix (90) jours de la date d'achat original. Les produits soulignés sont garantis seulement contre les défauts de matériaux et de main d'oeuvre.
7. RESPONSABILITÉS DU GARANT AUX TERMES DE CETTE GARANTIE: Réparer ou remplacer, au choix du Garant, les produits ou composants défectueux, qui ont connu une défaillance et/ou qui ne sont pas conformes pendant la durée précise de validité de la garantie.
8. RESPONSABILITÉS DE L'ACHETEUR AUX TERMES DE CETTE GARANTIE:
 - A. Fournir une preuve d'achat datée et un état d'entretien.
 - B. Appelez Campbell Hausfeld (800) 543-6400 pour obtenir vos options de service sous garantie. Les frais de transport sont la responsabilité de l'acheteur.
 - C. Utilisation et entretien du produit avec un soin raisonnable, ainsi que le décrit le(s) manuel(s) d'utilisation.
9. RÉPARATION OU REMPLACEMENT EFFECTUÉ PAR LE GARANT AUX TERMES DE LA PRÉSENTE GARANTIE: La réparation ou le remplacement sera prévu et exécuté en fonction de la charge de travail dans le centre de service et dépendra de la disponibilité des pièces de rechange.

Cette Garantie Limitée s'applique aux É.-U., au Canada et au Mexique seulement et vous donne des droits juridiques précis. L'acheteur peut également jouir d'autres droits qui varient d'une Province, d'un État ou d'un Pays à l'autre.

Por favor lea y guarde estas instrucciones. Léalas cuidadosamente antes de tratar de montar, instalar, operar o dar mantenimiento al producto aquí descrito. Protéjase usted mismo y a los demás observando toda la información de seguridad. ¡El no cumplir con las instrucciones puede ocasionar daños, tanto personales como a la propiedad! Guarde estas instrucciones para referencia en el futuro.



**CAMPBELL
HAUSFELD®**

Lijadora Neumática

Descripción

Estas lijadoras son herramientas neumáticas diseñadas para trabajar en superficies planas y curvas de automóviles.

Desempaque

Al desempacar este producto, revíselo con cuidado para cerciorarse de que esté en perfecto estado.

INFORMACIONES GENERALES DE SEGURIDAD

PROPOSICIÓN DE CALIFORNIA 65

▲ PELIGRO

Cuando corta lija, taladra o pule materiales como por ejemplo madera, pintura, metal, hormigón, cemento, u otro tipo de mampostería se puede producir polvo. Con frecuencia este polvo contiene productos químicos que se conocen como causantes de cáncer, defectos congénitos u otros daños reproductivos. Use equipo de protección.



Este manual contiene información que es muy importante que sepa y comprenda. Esta información se la suministramos como medida de SEGURIDAD y para EVITAR PROBLEMAS CON EL EQUIPO. Debe reconocer los siguientes símbolos.

▲ PELIGRO Esto le indica que hay una situación inmediata que LE OCASIONARIA la muerte o heridas de gravedad.

▲ ADVERTENCIA Esto le indica que hay una situación que PODRIA ocasionarle la muerte o heridas de gravedad.

▲ PRECAUCION Esto le indica que hay una situación que PODRIA ocasionarle heridas no muy graves.

AVISO Esto le indica una información importante, que de no seguirla, le podría ocasionar daños al equipo.

Este producto es parte de un sistema de alta presión y por lo tanto debe seguir las

siguientes medidas de precaución al igual que cualquier otra medida de seguridad.

1. Lea con cuidado todos los manuales incluidos con este producto. Familiarícese con los controles y el uso adecuado del equipo.
2. La herramienta neumática sólo debe ser usada por personas que estén bien familiarizadas con las reglas de seguridad de manejo.



▲ PRECAUCION

Nunca exceda la capacidad máxima de presión de la herramienta neumática 90 PSI (6,3 Kgs/cm²). Esto podría reducir la duración de la herramienta.



3. No exceda ninguna capacidad máxima de presión del sistema. La presión máxima de trabajo de 6,21 bar se mide en la entrada de aire de la herramienta con la herramienta encendida. El compresor de aire debe compensar la baja de presión entre éste y la herramienta.
4. Desconecte la herramienta neumática de la fuente de suministro de aire antes de cambiar de herramienta o accesorios, darle servicio o cuando no la esté usando.

▲ ADVERTENCIA

Debe ponerse anteojos de seguridad y protegerse los oídos para operar esta herramienta.

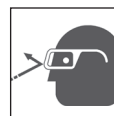

5. No se ponga ropa muy holgada, bufandas o corbatas, ya que éstas se le podrían enredar en las piezas en movimiento y ocasionarle heridas graves.
6. No se ponga joyas para operar ninguna herramienta neumática. Éstas se le podrían enredar en las piezas en movimiento y ocasionarle heridas graves.
7. No oprima el gatillo cuando esté conectando la manguera de suministro de aire.
8. Siempre use accesorios que estén diseñados para usarse con herramientas neumáticas. No use accesorios que estén dañados o desgastados.

9. Nunca oprima el gatillo a menos que la herramienta esté en la pieza de trabajo. Los accesorios deben estar bien conectados. Si los accesorios están flojos le podrían ocasionar heridas graves.
10. Proteja las líneas de aire contra daños o perforaciones.
11. Nunca apunte la herramienta neumática hacia Ud. u otras personas. Ésto podría ocasionar heridas de gravedad.
12. Antes de cada uso, revise las mangueras a ver si están dañadas o desgastadas. Cerciórese de que todas las conexiones estén bien apretadas.

▲ WARNING

Libere toda la presión del sistema antes de tratar de instalar, darle servicio, mover a otro sitio o darle cualquier tipo de mantenimiento.



13. Mantenga todas las tuercas, pernos y tornillos bien apretados y cerciórese de que el equipo esté en buenas condiciones.
14. No coloque las manos cerca o debajo de piezas en movimiento.
15. Siempre coloque la pieza en una prensa de tornillos o abrazadera.



▲ ADVERTENCIA

No haga mal uso de este producto. La exposición a vibraciones excesivas, el trabajar en posiciones anormales y los movimientos repetitivos del trabajo pueden causar daños a las manos y los brazos. Si siente incomodidad, pérdida de sensación, hormigueo o dolor, suspenda el uso de cualquier herramienta y consulte a un médico.

FUNCIONAMIENTO

LUBRICACION

La lubricación adecuada de la herramienta es la responsabilidad del propietario. El no lubricarla adecuadamente reducirá drásticamente la duración de la herramienta y anulará la garantía.

RECORDATORIO: ¡Guarde su comprobante de compra con fecha para fines de la garantía!
Adjúntela a este manual o archívela en lugar seguro.

FUNCIONAMIENTO (Continuación)

⚠ PRECAUCIÓN *Esta herramienta requiere lubricación antes de usarse por primera vez y antes y después de cada uso adicional.*

Las herramientas neumáticas requieren lubricación durante su duración. Siga cuidadosamente los procedimientos señalados. Se recomienda utilizar el aceite para herramienta neumática Campbell Hausfeld (ST1270), ya que este aceite limpia, lubrica e impide la oxidación en un solo paso.

LUBRICACION DEL MOTOR NEUMATICO

El motor neumático se debe lubricar **diariamente**. Un motor neumático nunca se lubricará en exceso.

⚠ PRECAUCIÓN *Desconecte la herramienta neumática de la fuente de suministro de aire antes de lubricarla.*

1. Desconecte la herramienta de la fuente de suministro de aire.
2. Coloque la herramienta al revés.
3. Simultáneamente (a la vez), oprima el gatillo y vierta una cucharadita de aceite Campbell Hausfeld en la entrada de aire.

⚠ ADVERTENCIA *Después que una herramienta neumática se ha lubricado, expulsará aceite por el orificio de salida durante los primeros segundos de funcionamiento. Por lo tanto, debe cubrirle el orificio de salida con una toalla antes de aplicarle presión de aire. Si no cubre el orificio de salida podría ocasionarle heridas graves.*

4. Deje de oprimir el gatillo y conecte la herramienta neumática a la fuente de suministro de aire. Cúbrale el orificio de salida con una toalla (Vea la Figura 1). Deje que la herramienta neumática funcione de 7 a 10 segundos. Al aplicarle presión de aire la herramienta expulsará aceite por el orificio de salida. Deje que la herramienta funcione hasta que no expulse más aceite. Limpíele todos los residuos de aceite antes de comenzar a trabajar.

AJUSTE DE VELOCIDAD

Esta lijadora está equipada con un regulador para ajuste de velocidad (Véase la Lista de repuestos para obtener las especificaciones).

ACOPLAMIENTO DE LOS DISCOS PORTALIJAS / LIJADORAS DE DOBLE ACCIÓN

Se recomienda utilizar los discos recubiertos de adhesivo. Para aplicar el papel de lija, alinee los bordes externos y presione el papel

adhesivo contra el disco portaliija. Cambie el papel de lija según sea necesario.

⚠ ADVERTENCIA *Desconecte la herramienta neumática del suministro de aire antes de colocar el disco portaliija. No opere la lijadora si el disco portaliija no ha sido asegurado. Reemplace siempre los discos dañados o desgastados. Podría ocasionar lesiones serias.*

1. Asegure el eje guía en su posición antes de acoplar el disco portaliija. Gire el seguro del eje hasta que éste enganche con el eje guía y ajuste con la mano el disco portaliija en el sentido de las agujas del reloj (Véase Figura 1).



Figura 1

2. Desajuste el eje antes de aplicar presión de aire.

NOTA: ¡El seguro del eje es sólo para acoplar y retirar el disco portaliija! No opere la herramienta con el eje asegurado o la lijadora se detendrá cuando se aplique presión al disco portaliija.

ACOPLAMIENTO DE DISCOS LIJADORES / LIJADORAS DE ALTA VELOCIDAD

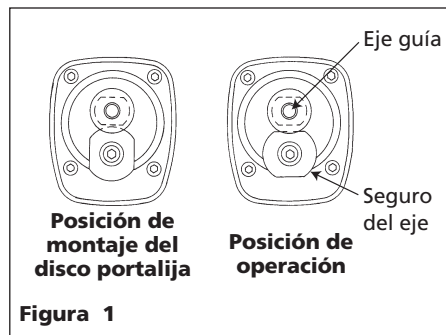
Se recomienda utilizar discos de resina de 7,6cm (3") o 15,2cm (6") con soportes no adhesivos. Los discos deben tener centros punzonados con un diámetro de 22,2mm (7/8") para un acoplamiento adecuado. Para lograr un mejor respaldo cuando utilice discos de más de 7,6cm (3"), emplee todos los discos portaliijas del mismo tamaño o más pequeños que el disco de resina (Véase figura 2). Para instalar el disco de resina, siga los procedimientos señalados.

⚠ ADVERTENCIA *Desconecte la herramienta neumática del suministro de aire antes de acoplar el disco lijador. No opere la lijadora si el disco no ha sido debidamente ajustado, o podría ocasionar serios daños.*

1. Monte los discos portaliija de apoyo tal como se muestra en la Figura 2. Asegúrese que el centro hendido de los discos estén orientados hacia la lijadora.



Figura 2

2. Coloque el disco de resina frente al disco portaliija de tamaño adecuado, y empuje el seguro del adaptador a través del centro del disco portaliija y los discos.
3. Ajuste con la mano el seguro del adaptador, luego inserte la herramienta en el agujero tal como se muestra en la Figura 2. Inserte un destornillador grande en la ranura sobre el seguro del adaptador y ajústelo firmemente.

LIJADORAS DE DOBLE ACCIÓN

Inicie el lijado con un abrasivo de arena lo suficientemente gruesa para remover las elevaciones y aspereza excesiva. Siga con un segundo papel de lija, dos números más fino. Continúe con papeles de lija más finos hasta obtener el acabado deseado. No cambie de un papel de lija grueso a uno muy fino en un solo paso, ya que esto dificultará posteriormente retirar las marcas en forma de remolino que podría haber causado el abrasivo de arena gruesa. Utilice el papel de lija más fino para la operación de lijado.

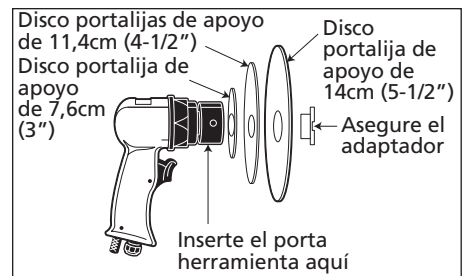
LIJADORAS DE ALTA VELOCIDAD

El disco de resina gruesa se utiliza para retirar y suavizar las superficies irregulares de metal o soldaduras. El grano más común es 36 (discos Campbell Hausfeld MP3264).

⚠ ADVERTENCIA *Los discos desgastados o dañados se pueden romper ocasionando serios daños. Reemplace los discos según sea necesario.*

MANGUERA DE AIRE

Remítase a la hoja sobre instalación de la manguera de aire IN170102AV para obtener las especificaciones sobre la conexión.

NOTA: No se recomienda instalar un acoplador rápido entre la lijadora y la manguera guía (conexión flexible).

⚠ ADVERTENCIA *Utilizar una manguera de conexión flexible evita que se accione el gatillo de la herramienta en forma accidental, cuando se conecta el aire presurizado al sistema.*

FUNCIONAMIENTO (Continuación)

Asimismo, la vibración de la herramienta desgasta los acopladores rápidos en forma prematura.

Utilizar accesorios o mangueras de aire que son muy pequeños puede crear una caída de presión o reducir la potencia de la herramienta. Se recomienda el uso de accesorios de 9,5mm (3/8") con roscas NPT de 6,4mm (1/4"). La mayoría de compresores vienen con una manguera corta, con un D.I. de 6,4mm (1/4"). Para obtener mayores beneficios y un desempeño adecuado, utilice una manguera con D.I. de 9,5mm (3/8"). Las

mangueras de más de 15m (15 pies) deben tener un D.I. de 12,7mm (1/2").

⚠ ADVERTENCIA *Nunca cargue la herramienta sujetándola de la manguera ni jale de ésta para moverla o mover el compresor. Mantenga la manguera lejos del calor, aceite y bordes contundentes. Reemplace la manguera si está averiada, débil o desgastada..*

Mantenimiento

ALMACENAMIENTO

Debe lubricar la herramienta neumática antes de almacenarla. Siga las instrucciones para lubricar el pistón neumático excepto el

paso 4. Déjela funcionar de 2 a 3 segundos solamente en vez de 7 a 10 segundos ya que la herramienta necesita más aceite para almacenarla.

INFORMACIÓN SOBRE REPUESTOS

Para mayor información sobre donde puede ordenar repuestos, comuníquese con el concesionario de Campbell Hausfeld más cercano a su domicilio. Sírvase suministrarnos la siguiente información:

- Número del Modelo
 - Código grabado en la herramienta
 - Número y descripción del repuesto
- Puede escribirnos a:

Campbell Hausfeld
Attn: Parts Department
100 Production Drive
Harrison, Ohio 45030

Guía de solución de problemas

Problema	Causa(s) posible	Acción correctiva
La herramienta funciona demasiado lenta o no funciona.	1. Hay arena o goma en la herramienta	1. Limpie la herramienta con aceite para herramientas hidráulicas Campbell Hausfeld, solvente de goma o una mezcla de mitad de aceite para motor SAE 10 y mitad de queroseno. Si no utiliza aceite Campbell Hausfeld, lubrique la herramienta después de limpiarla.
	2. No hay aceite en la herramienta	2. Lubrique la herramienta siguiendo las instrucciones sobre lubricación que aparecen en este manual.
	3. Baja presión de aire	3a. Ajuste el regulador de la herramienta al máximo permitido (Si es aplicable). 3b. Ajuste el regulador del compresor al máximo permitido por la herramienta mientras ésta funciona libremente.
	4. Fugas en la manguera de aire	4. Apriete y selle los accesorios de la manguera si encuentra fugas.
	5. Baja la presión	5a. Asegúrese de que el tamaño de la manguera sea el apropiado. Las mangueras largas o las herramientas que utilizan grandes volúmenes de aire pueden requerir una manguera con un D.I. de 12,7 mm (1/2") pulgada o superior, según el tamaño total de la manguera. 5b. No utilice varias mangueras conectadas con accesorios de conexión rápida. Esto ocasiona la caída adicional de presión y reduce la potencia de la herramienta. Conecte directamente las mangueras.
	6. Posición muy baja del regulador	6. Ajuste el regulador hasta que la herramienta alcance la velocidad máxima.
Sale humedad por la herramienta	1. Hay agua en el tanque	1. Vacíe el tanque. (Vea el manual del compresor de aire). Lubrique la herramienta y hágala funcionar hasta que no haya agua. Vuelva a lubricar la herramienta y hágala funcionar por 1 a 2 segundos.
	2. Hay agua en las líneas/ mangueras de aire	2a. Instale un separador/filtro de agua (PA2121). NOTA: Los separadores sólo trabajan adecuadamente cuando el aire que pasa a través del separador está frío. Ubique el separador/ filtro lo más lejos posible del compresor. 2b. Instale un secador de aire. 2c. En el momento que ingrese agua a la herramienta, ésta se debe aceitar inmediatamente.
La lijadora se detiene cuando se aplica a la superficie de trabajo.	El seguro del eje se encuentra en la posición de cerrado.	Quite el seguro del eje (Ver Figura 1).

Garantía Limitada

1. DURACION: A partir de la fecha de compra por el comprador original tal como se especifica a continuación: PL1551 y PL1504 tres (3) años, todos los demás modelos un (1) año.
2. QUIEN OTORGA ESTA GARANTIA (EL GARANTE: Campbell Hausfeld / The Scott Fetzer Company 100 Production Drive, Harrison, Ohio 45030 Teléfono: (800) 543-6400.
3. QUIEN RECIBE ESTA GARANTIA (EL COMPRADOR): El comprador original (que no sea un revendedor) del producto Campbell Hausfeld.
4. PRODUCTOS CUBIERTOS POR ESTA GARANTIA: Esta lijadora Campbell Hausfeld.
5. COBERTURA DE LA GARANTIA: Defectos importantes en el material y la mano de obra que ocurran durante la duración del período de garantía con las excepciones que se mencionan a continuación.
6. LO QUE NO ESTA CUBIERTO POR ESTA GARANTIA:
 - A. Las garantías implícitas, incluyendo aquellas de comercialidad E IDONEIDAD PARA FINES PARTICULARES, ESTAN LIMITADOS A LO ESPECIFICADO EN EL PARRAFO DE DURACION. Si este producto es empleado para uso comercial, industrial o para renta, la garantía será aplicable por noventa (90) días a partir de la fecha de compra. En algunos estados no se permiten limitaciones a la duración de las garantías implícitas, por lo tanto, en tales casos esta limitación no es aplicable.
 - B. CUALQUIER PERDIDA DAÑO INCIDENTAL, INDIRECTO O CONSECUENTE QUE PUEDA RESULTAR DE UN DEFECTO, FALLA O MALFUNCIONAMIENTO DEL PRODUCTO CAMPBELL HAUSFELD. En algunos estados no se permite la exclusión o limitación de daños incidentales o consecuentes, por lo tanto, en tales casos esta limitación o exclusión no es aplicable
 - C. Cualquier falla que resulte de un accidente, abuso, negligencia o incumplimiento de las instrucciones de funcionamiento y uso indicadas en el (los) manual(es) que se adjunta(n) al producto. Dichos accidentes, abusos por parte del comprador, o falta de operar el producto siguiendo las instrucciones del manual de instrucciones suministrado también debe incluir la desconexión o modificación de los instrumentos de seguridad. Si dichos instrumentos de seguridad son desconectados, la garantía quedaría cancelada.
 - D. Los ajustes normales explicados en el(los) manual(es) suministrado(s) con el producto.
 - E. Los artículos o servicios que son necesarios normalmente para mantener el producto, es decir, anillos en O, resortes, juntas, empaquetaduras o sellos, lubricantes, paletas del motor, almohadillas de lijado, almohadillas de repuesto o cualquier otra pieza fungible no mencionada específicamente. Estos artículos solamente estarán cubiertos durante noventa (90) días a partir de la fecha de compra original. Los artículos subrayados están garantizados únicamente por defectos en el material y la mano de obra.
7. RESPONSABILIDADES DEL GARANTE BAJO ESTA GARANTIA: Según elija el Garante, la reparación o el reemplazo del producto o los componentes que estén defectuosos, que hayan funcionado en forma inadecuada y/o que no hayan cumplido con su función dentro de la duración del período específico de la garantía.
8. RESPONSABILIDADES DEL COMPRADOR BAJO ESTA GARANTIA:
 - A. Suministrar prueba fechada de compra y la historia de mantenimiento del producto.
 - B. Llame a Campbell Hausfeld (800) 543-6400 por sus opciones de servicio incluidas en la garantía. Los costos de flete correrán por cuenta del comprador.
 - C. Seguir las instrucciones sobre operación y mantenimiento del producto, tal como se indica(n) en el (los) manual(es) del propietario
9. CUANDO EFECTUARA EL GARANTE LA REPARACION O REEMPLAZO CUBIERTO BAJO ESTA GARANTIA: La reparación o reemplazo dependerá del flujo normal de trabajo del centro de servicio y de la disponibilidad de repuestos.

Esta garantía limitada es válida sólo en los EE.UU., Canadá y México y otorga derechos legales específicos. Usted también puede tener otros derechos que varían de un Estado a otro. o de un país a otro.