

# K-6200

# Drain Cleaning Machine

## OPERATOR'S MANUAL

- Français – 15
- Castellano – pág. 33



## **⚠** WARNING!

Read this Operator's Manual carefully before using this tool. Failure to understand and follow the contents of this manual may result in electrical shock, fire and/or serious personal injury.

# **RIDGID**<sup>®</sup>

## Table of Contents

<b>Recording Form for Machine Serial Number</b> .....	1
<b>General Safety Information</b>	
Work Area Safety .....	2
Electrical Safety.....	2
Personal Safety .....	2
Tool Use and Care .....	3
Service .....	3
<b>Specific Safety Information</b>	
Drain Cleaner Safety .....	3
<b>Description, Specifications and Standard Equipment</b>	
Description .....	4
Specifications .....	4
Standard Equipment.....	4
Standard Accessories .....	4
Optional Accessories.....	4
Cables and Flexible Leaders .....	5
Tools and Replacement Blades .....	5
<b>Machine Assembly</b>	
Instructions For Installing Handles .....	5
Instructions For Installing Cable .....	5
Instructions For Installing Loading Wheel and Lifting Hook .....	6
<b>Machine Inspection</b> .....	6
<b>Machine Set Up</b> .....	7
<b>Operating Instructions</b> .....	8
<b>Special Applications Procedure</b>	
Main Sewer or Septic Tank Overrun .....	9
Reverse Operation .....	9
Loading the Machine On Vehicle .....	10
Operating Machine In Reclined Position .....	10
Drum Assembly Removal and Installation.....	10
Installing Extra Drum (Additional Cable) .....	11
Pigtail Removal And Installation.....	11
Proper Tool Selection.....	12
<b>Accessories</b>	
K-3800 Drum Option .....	12
Installing K-3800 Drum.....	12
Using K-3800 Drum.....	12
<b>Maintenance</b>	
Auto Feed Assembly .....	13
Lubrication .....	13
Cables .....	13
<b>Machine Storage</b> .....	13
<b>Service and Repair</b> .....	13
<b>Troubleshooting</b> .....	14
<b>Wiring Diagram</b> .....	14
<b>Lifetime Warranty</b> .....	Back Cover



# K-6200 Drain Cleaning Machine



<b>K-6200 Drain Cleaning Machine</b>	
Record Serial Number below and retain product serial number which is located on nameplate.	
Serial No.	

## General Safety Information

**WARNING!** Read and understand all instructions. Failure to follow all instructions listed below may result in electric shock, fire, and/or serious personal injury.

SAVE THESE INSTRUCTIONS!

### Work Area Safety

- **Keep your work area clean and well lit.** Cluttered benches and dark areas invite accidents.
- **Do not operate power tools in explosive atmospheres, such as in the presence of flammable liquids, gases, or dust.** Tools create sparks which may ignite the dust or fumes.
- **Keep bystanders, children, and visitors away while operating a power tool.** Distractions can cause you to lose control.

### Electrical Safety

- **Grounded tools must be plugged into an outlet, properly installed and grounded in accordance with all codes and ordinances. Never remove the grounding prong or modify the plug in any way. Do not use any adapter plugs. Check with a qualified electrician if you are in doubt as to whether the outlet is properly grounded.** If the tool should electrically malfunction or break down, grounding provides a low resistance path to carry electricity away from the user.

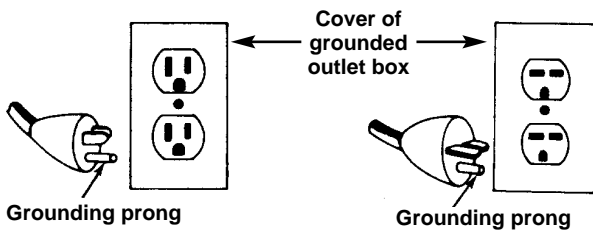

- **Avoid body contact with grounded surfaces such as pipes, radiators, ranges and refrigerators.** There is an increased risk of electrical shock if your body is grounded.
- **Don't expose electrical tools to rain or wet conditions.** Water entering a tool will increase the risk of electrical shock.
- **Do not abuse cord. Never use the cord to carry the tools or pull the plug from an outlet. Keep cord away from heat, oil, sharp edges or moving parts. Replace damaged cords immediately.** Damaged cords increase the risk of electrical shock.
- **When operating a tool outside, use an outdoor extension cord marked "W-A" or "W".** These cords

are rated for outdoor use and reduce the risk of electrical shock.

- **Use only three-wire extension cords which have three-prong grounding plugs and three-pole receptacles which accept the tool's plug.** Use of other extension cords will not ground the tool and increase the risk of electrical shock.
- **Use proper extension cords.** (See chart.) Insufficient conductor size will cause excessive voltage drop, loss of power.

Minimum Wire Gauge for Extension Cord			
Nameplate Amps	Total Length (in feet)		
	0 – 25	26 – 50	51 – 100
0 – 6	18 AWG	16 AWG	16 AWG
6 – 10	18 AWG	16 AWG	14 AWG
10 – 12	16 AWG	16 AWG	14 AWG
12 – 16	14 AWG	12 AWG	NOT RECOMMENDED

- **Before using, test the Ground Fault Circuit Interrupter (GFCI) provided with the power cord to insure it is operating correctly.** GFCI reduces the risk of electrical shock.
- **Extension cords are not recommended unless they are plugged into a Ground Fault Circuit Interrupter (GFCI) found in circuit boxes or outlet receptacles.** The GFCI on the machine power cord will not prevent electrical shock from the extension cords.
- **Keep all electric connections dry and off the ground. Do not touch plugs or tool with wet hands.** Reduces the risk of electrical shock.

### Personal Safety

- **Stay alert, watch what you are doing and use common sense when operating a power tool. Do not use tool while tired or under the influence of drugs, alcohol, or medications.** A moment of inattention while operating power tools may result in serious personal injury.
- **Dress properly. Do not wear loose clothing or jewelry. Contain long hair. Keep your hair, clothing, and gloves away from moving parts.** Loose clothes, jewelry, or long hair can be caught in moving parts.
- **Avoid accidental starting. Be sure switch is OFF before plugging in.** Carrying tools with your finger on the switch or plugging tools in that have the switch ON invites accidents.
- **Remove adjusting keys or switches before turning the tool ON.** A wrench or a key that is left attached to a rotating part of the tool may result in personal injury.

- **Do not over-reach. Keep proper footing and balance at all times.** Proper footing and balance enables better control of the tool in unexpected situations.
- **Use safety equipment. Always wear eye protection.** Dust mask, non-skid safety shoes, hard hat, or hearing protection must be used for appropriate conditions.

### Tool Use and Care

- **Use clamp or other practical way to secure and support the workpiece to a stable platform.** Holding the work by hand or against your body is unstable and may lead to loss of control.
- **Do not force tool. Use the correct tool for your application.** The correct tool will do the job better and safer at the rate for which it is designed.
- **Do not use tool if switch does not turn it ON or OFF.** Any tool that cannot be controlled with the switch is dangerous and must be repaired.
- **Disconnect the plug from the power source before making any adjustments, changing accessories, or storing the tool.** Such preventive safety measures reduce risk of starting tool accidentally.
- **Store idle tools out of the reach of children and other untrained persons.** Tools are dangerous in the hands of untrained users.
- **Maintain tools with care. Keep cutting tools sharp and clean.** Properly maintained tools with sharp cutting edges are less likely to bind and are easier to control.
- **Check for misalignment or binding of moving parts, breakage of parts, and any other condition that may affect the tool's operation. If damaged, have the tool serviced before using.** Many accidents are caused by poorly maintained tools.
- **Use only accessories that are recommended by the manufacturer for your model.** Accessories that may be suitable for one tool may become hazardous when used on another tool.
- **Keep handles dry and clean; free from oil and grease.** Allows for better control of the tool.

### Service

- **Tool service must be performed only by qualified repair personnel.** Service or maintenance performed by unqualified repair personnel could result in injury.
- **When servicing a tool, use only identical replacement parts. Follow instructions in the Maintenance Section of this manual.** Use of unauthorized parts or failure to follow maintenance instructions may create a risk of electrical shock or injury.

## Specific Safety Information

### ▲ WARNING

Read this Operator's Manual carefully before using the RIDGID K-6200 Drain Cleaner. Failure to understand and follow the contents of this manual may result in electrical shock, fire and/or severe personal injury.

Call the Ridge Tool Company, Technical Service Department at (800) 519-3456 if you have any questions.

### Drain Cleaner Safety

- **Wear gloves provided with the machine. Never grasp a rotating cable with a rag or loose fitting cloth glove.** Could become wrapped around the cable and cause serious injury.
- **Do not overstress cables. Keep hand on the cable for control when machine is running.** Overstressing cables may cause twisting, kinking and result in serious injury.
- **Position machine within three feet of inlet. Use Front Guide Hose or properly support exposed cable when it is difficult to locate the machine near the access or clean out.** Greater distances can result in cable twisting, kinking or control problems.
- **The K-6200 is designed for one person operation.** Operator must control foot switch and cable.
- **Use foot switch to operate K-6200 while maintaining good footing and balance. Do not operate machine in (REV) reverse.** Operating machine in reverse can result in cable damage and is used only to briefly back tool out of an obstruction.
- **Keep hands away from rotating drum and guide tube. Do not reach into drum unless machine is unplugged.** Hand may be caught in the moving parts resulting in serious injury.
- **Use kickstand during operation.** The kickstand stabilizes machine to prevent tipping.
- **Be careful when using the K-6200 in drains where cleaning compounds or chemicals have been used.** Serious burns can result from some drain cleaning compounds.
- **Do not operate machine if operator or machine is standing in water.** Will increase the risk of electrical shock.
- **Wear safety glasses and rubber soled, non-slip shoes.** Use of this safety equipment may prevent serious injury.

- **Only use the K-6200 to clean drain lines 3" to 6" in diameter. Follow instructions on the use of the machine.** Other uses or modifying the drain cleaner for other applications may increase the risk of injury.

## Description, Specifications and Standard Equipment

### Description

The RIDGID K-6200 Drain Cleaning Machine will clean drain lines 3" to 6" in diameter and up to 200 feet in length. The 4/10 HP universal motor spins 5/8" cable at 285 RPM. When the cable hits the blockage, the motor gears down automatically to deliver greater power and enhance operator control.

The molded polyethylene drum includes an inner drum that guards against cable flip-over. An integral Ground Fault Interrupter (GFCI) is built into the line cord and a "kickstand" base is provided for machine stability during operation. A pneumatic foot actuator provides ON/OFF control of the motor.

The drum powers a 5/8" inner core cable that has a quick change coupling system for connecting or disconnecting tools. The cable is fed in and out of the drain by a power feed assembly at a rate of 0-28 feet/min. An integral torque limiter will cause the drum to stop rotating whenever excessive torque is created when the cutting tool attached to the cable hits a snag and stops rotating.

The K-6200 can also be adapted to utilize the K-3800 drum with a 1/2" cable to clean drain lines 2" to 4" in diameter and up to 90' in length.

### Specifications

**Line Capacity** .....3" – 6" Lines, Up To 200 feet

**Drum Capacity** .....100' of 5/8" Cable

**Motor:**

Type .....115V/60 Hz, Reversible,  
Universal AC Motor

Rating.....4/10 HP, 285 RPM

Amps.....5.6

**Weight** (Machine &  
100 ft of Cable) .....180 lbs.

**Length** .....29 1/2"

**Height** .....43.5" (max)

**Width** .....19"

### Standard Equipment

#### Machine Options – Power Feed

Catalog No.		Model No.	Description
115V	220-240V		
95737	95852	K-6200	Machine w/5/8" Pigtail & Standard Accessories
95732	—	K-6200 w/C-24	Machine, Standard Accessories and 5/8" x 100' Inner Core Cable
93557	—	K-6200 w/C-24-IW	Machine, Standard Accessories and 5/8" x 100' IW Solid Core Cable

### Standard Accessories

- T-406 Grease Blade
- T-411 2" Double Cutter
- T-413 3" Double Cutter
- T-414 4" Double Cutter
- Gloves, Tool Box
- Machine Legs (2)





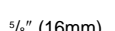
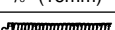

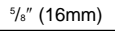

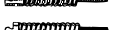
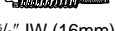
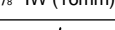
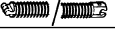

**Figure 1 – Standard Equipment Included In All Machine Options**

### Optional Accessories







**Catalog No. Description**

- 95797 Lifting Hook
- 95792 Swivel Loading Wheel Assembly
- 95802 K-6200 Drum Assy. w/5/8" Pigtail
- 95807 K-3800 Drum Assy. w/6200 Adapters
- 95822 K-3800 to K-6200 Adapter Kit Only
- 59982 Cable Rust Inhibitor 1 Qt.
- 59987 Cable Rust Inhibitor 1 Gal.

**Cables and Flexible Trap Leaders**

	Catalog No.	Model No.	Description
	92460	C-25	25' I.C. Cable (7,6m)
	92465	C-26	50' I.C. Cable (15,2m)
	92470	C-27	75' I.C. Cable (22,9m)
	43647	C-24	100' I.C. Cable (30,5m)
	32737	C-27HC	75' Hollow-Core (22,9m)
	58192	C-24HC	100' Hollow-Core (30,5m)
	95762	C-25 IW	25' I.W. Cable (7,6m)
	95757	C-26 IW	50' I.W. Cable (15,2m)
	95752	C-27 IW	75' I.W. Cable (22,9m)
	95747	C-24 IW	100' I.W. Cable (30,5m)
	92555	T-458	5/8" x 2' Leader
	44122	—	5/8" Pigtails

**Tools and Replacement Blades — Fits C-24, C-25, C-26, C-27, C-24 IW, C25 IW, C-26 IW, C-27 IW, C-24HC, C-27HC**

	Catalog No.	Model No.	Description	Replacement	
				Blade(s)	Holder*
	92485	T-403	P-Trap Cutter, 3"	92835	92900
	92490	T-404	P-Trap Cutter, 3 1/2"	92840	92900
	92495	T-406	Spear Blade	92850	92915
	92500	T-407	Retrieving Auger	—	—
	92505	T-408	Sawtooth Cutter	92890	92915
	51762	T-409	H-D Bulb Auger	—	—
	92510	T-411	Double Cutter, 2"	92815	92905
	92515	T-412	Double Cutter, 2 1/2"	92820	92905
	92520	T-413	Double Cutter, 3"	92825	92910
	92525	T-414	Double Cutter, 4"	92830	92910
	92530	T-416	Double Cutter, 6"	92855	92910
	92535	T-432	3-Blade Cutter, 2"	92860	92895
	92540	T-433	3-Blade Cutter, 3"	92865	92895
	92545	T-434	3-Blade Cutter, 4"	92870	92895
	92550	T-436	3-Blade Cutter, 6"	92875	92895

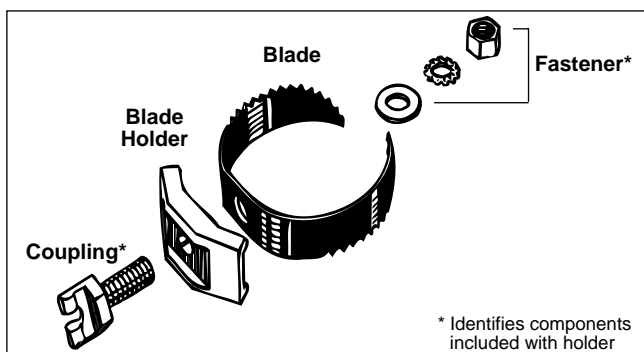

**Figure 2 – Tool Assembly**

**Machine Assembly**

**▲ WARNING**

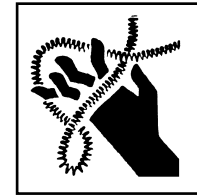

To prevent serious injury, proper assembly of the Drain Cleaner is required. The following procedures should be followed:

**Instructions For Installing Handles**

Remove the two (2) screws from handle. Loosen two (2) "T" handles and slide handle into the frame (Figure 5). Replace the two screws in the handle to prevent it sliding out of the frame. Adjust the handle to the desired height and firmly tighten the "T" handles to lock the handle in place.

**Instructions For Installing Cable**

**CAUTION** Do not remove bands or staples from cable shipping carton. Cable is under tension and will whip, causing injury.

Retrieve end of cable through the center hole of carton and remove enough cable to connect with drum pigtail. Connect to pigtail by sliding cable couplings together and turning screwdriver slot in coupler 180°. Couplings are in locked position when hash mark is on opposite side of screwdriver slot as shown in Figure 3. Feed cable into drum.

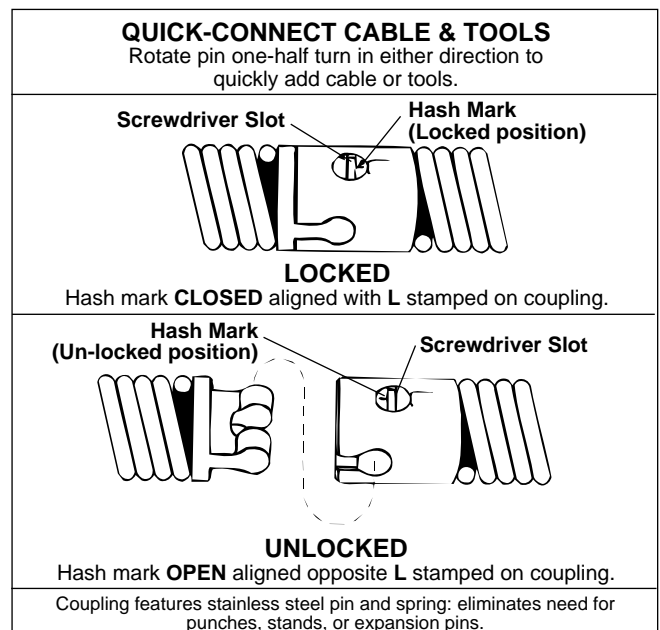

**Figure 3 – Disconnecting/Connecting Cable to Pigtail or Tool**

Instructions For Installing Loading Wheel  
(Optional Accessory)

1. Locate the two pre-drilled holes near the top of the handle.
2. Bolt loading wheel to handle using the 5/16" carriage bolts and lock nuts as shown in *Figure 4*.

NOTE! Loading wheel swivels up and down. Raise wheel for loading, lower wheel while transporting or operating machine.



**Figure 4 – Loading Wheel**

Instructions For Installing Lifting Hook  
(Optional Accessory)

1. Locate the pre-drilled hole on the top of the cross beam that holds the motor and gear box.
2. Bolt lifting hook into place as shown in *Figure 16*.

Machine Inspection

**▲ WARNING**

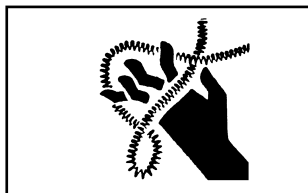

To prevent serious injury, inspect your Drain Cleaning Machine. The following inspection procedures should be performed before each use.

1. Make sure the Drain Cleaning Machine is unplugged and the directional switch is set to the **OFF** position.
2. Make sure the foot switch is present and attached to

the Drain Cleaning Machine (*Figure 5*). Do not operate the machine without a foot switch.

3. Inspect the power cord, Ground Fault Circuit Interrupter (GFCI) and plug for damage. If the plug has been modified, is missing the grounding prong or if the cord is damaged, do not use the Drain Cleaning Machine until the cord has been replaced.



**Figure 5 – K-6200 Drain Cleaner**

4. Inspect the Drain Cleaning Machine for any broken, missing, misaligned or binding parts as well as any other conditions which may affect the safe and normal operation of the machine. If any of these conditions are present, do not use the Drain Cleaning Machine until any problem has been repaired.
5. Lubricate the Drain Cleaning Machine, when necessary, according to the Maintenance Instructions.
6. Use tools and accessories that are designed for your drain cleaner and meet the needs of your application. The correct tools and accessories allow you to do the job successfully and safely. Accessories suitable for use with other equipment may be hazardous when used with this drain cleaner.
7. Clean any oil, grease or dirt from all equipment handles and controls. This reduces the risk of injury due to a tool or control slipping from your grip.



8. Inspect the cutting edges of your tools. If necessary, have them sharpened or replaced prior to using the Drain Cleaning Machine. Dull or damaged cutting tools can lead to binding and cable breakage.
9. Inspect cables and couplings for wear and damage. Cables should be replaced when they become severely worn or corroded. A worn cable can be identified when the outside coils become flat.

**▲ WARNING** Worn or damaged cables can break causing serious injury.

## Machine Set-Up

**▲ WARNING**

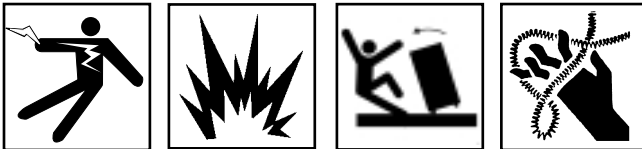

To prevent serious injury, proper set-up of the machine and work area is required. The following procedures should be followed to set-up machine:

1. Check work area for:
  - Adequate lighting.
  - Grounded electrical outlet.
  - Clear path to the electrical outlet that does not contain any sources of heat or oil, sharp edges or moving parts that may damage electrical cord.
  - Dry place for machine and operator. Do not use the machine while standing in water.
  - Flammable liquids, vapors or dust that may ignite.
2. Position the Drain Cleaning Machine within 3' of sewer inlet.

**▲ WARNING** If sewer inlet greater than 3' from the front of the machine, the cable will have a greater tendency to twist or kink. Use a front guide hose or properly support exposed cable.

3. Set the spring loaded kickstand bar by tilting the machine forward to allow the bar to pivot behind the tires (Figure 6). Make sure the machine rests firmly on the bar before continuing. The tires should not contact the ground.



**Figure 6 – Setting Kickstand Bar**



**Figure 7 – Releasing Kickstand Bar**

**▲ WARNING**

To prevent tipping during use, machine should rest firmly on the kickstand.

4. Position the air foot switch pedal for easy operator accessibility. Machine is designed for one person operation. (Figure 8)
5. Make sure FOR/OFF/REV switch is in the OFF position.
6. Select and install the proper tool/cutter to the end of the cable. To connect, slide tool and cable together and turn screwdriver slot in coupler 180 degrees. Coupling is in locked position when hash mark is on opposite side of screwdriver slot as shown (Figure 3).
7. Plug the Drain Cleaning Machine into the electrical outlet, making sure to position the power cord along the clear path selected earlier. If the power cord does not reach the outlet, use an extension cord in good condition.

**▲ WARNING** To avoid electric shock and electrical fires, never use an extension cord that is damaged or does not meet the following requirements:

- The cord has a three-prong plug similar to shown in Electrical Safety section.
- The cord is rated as “W” or “W-A” if being used outdoors.
- The cord has sufficient wire thickness (16 AWG below 50’/14 AWG 50’-100’). If the wire thickness is too small, the cord may overheat, melting the cord’s insulation or causing nearby objects to ignite.

**▲ WARNING** To reduce risk of electric shock, keep all electrical connections dry and off the ground. Do not touch plug with wet hands. Test the Ground Fault Circuit Interrupter (GFCI) provided with the electric cord to insure it is operating correctly. When test button is pushed in, the indicator light should go off. Reactivate by pushing the reset button in. If indicator light goes on, the machine is ready to use. If the GFCI does not function correctly, do not use the machine.

## Operating Instructions

**▲ WARNING**

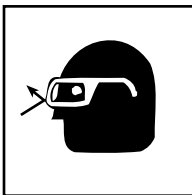
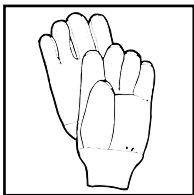

Wear gloves provided with machine. Never grasp a rotating cable with a rag or loose fitting cloth glove that may become wrapped around the cable, causing serious injury.

Always wear eye protection to protect your eyes against dirt and other foreign objects. Wear rubber soled, non-slip shoes.

**▲ WARNING** Always assume the correct operating posture in order to maintain proper balance (*Figure 8*). Should an unexpected situation arise, this posture provides you with the opportunity to safely keep control of the machine and cable.

- Be sure you can quickly remove your foot from the foot switch.
  - Hand must be on the cable to control its twisting action when it hits an obstruction.
  - Keep hands away from rotating drum and guide tube. Do not reach into drum unless machine is unplugged.
1. Loosen the feed knob to ensure auto feed is not engaged. Manually pull a sufficient length of cable out of the drum and manually push the tool and cable into the sewer inlet.



**Figure 8 – Proper Operating Position**

2. Move FOR/OFF/REV switch into FOR (forward) position. Do not step on the air foot switch pedal at this time.
3. To use auto feed, turn feed knob down until top bearing makes contact with the cable, then turn one full additional turn. Do not over-tighten.

**▲ WARNING**

Before starting machine, operator’s gloved hand must be on the cable.

4. Exert sufficient downward pressure on cable to keep it in sewer line while depressing air foot switch pedal to start cable rotating.
5. Move the feed lever in the opposite direction of the rotating drum to advance the cable (*Figure 9*). The rate at which the cable is fed (0 – 28’ per minute) into the sewer is controlled by the position of the feed lever away from neutral (vertical) position. The further from vertical, the faster the feed rate. Always keep one hand on the cable to feel tension.
6. Continue to feed the cable into the line until resistance or obstruction is encountered. This condition will generally become apparent to the operator as the motor will “lug” down and/or the cable will have a tendency to twist sideways in the operator’s hands.

If the cable shows signs that the cutter has stopped rotating, fully reverse feed lever (move handle in the same direction of the drum rotation) to back the cutter away and to relieve the load. Gradually feed the cable into the obstruction, allowing cutter to advance slowly. Occasionally move auto feed lever to neutral

to allow cutter to work through the obstruction. If motor turns but the drum stops, the torque limiter is slipping because of excessive force. Pull back on cable to relieve torque and drum will begin to spin.

**TIP:** If cable continues to get hung up in blockage, discontinue use of the auto feed and work cable by hand.

7. Once flow is established, use running water to wash debris and roots down the drain while finishing the job.

**▲ WARNING**

Do not allow tension to build up in the cable. This will happen if the cutting tool hits a snag and stops turning, but the motor and its drum continue to rotate. Torque builds until the cable suddenly twists, potentially wrapping around your hand or arm. This can happen quickly and without warning, so proceed slowly and carefully as you feed the cable into the drain. If tool gets hung up in an obstruction, refer to Reverse Operating Instructions in the "Special Procedures" section.



**Figure 9 – Feed Lever Operation**

8. Several passes through thoroughly blocked drain lines are recommended. Start with a grease cutter or 2" blade, or a blade typically 2" smaller than the drain size. After establishing drain flow, increase cutter size to thoroughly clean the lines.

**TIP:** Know approximately where you are going. Over-running cable into city sewers or septic tanks can cause cable damage and retrieval problems.

**NOTE!** Additional cable may be added if required. Refer to Special Applications Procedure section.

9. To retrieve the cable from the sewer line, move the power feed handle in the same direction of the drum rotation.

**CAUTION** Do not put the machine in reverse.

The machine should be kept running during the retrieval process for thorough cleaning.

**NOTE!** A continuous flush of water should be used to clean the cable and tool as they are retrieved.

10. When the tool is just inside the sewer inlet, release the air foot switch pedal and allow the machine to come to a complete stop.

**▲ WARNING** Never retract tool from sewer inlet while cable is rotating. Tool can whip causing serious injury.

11. Turn FOR/OFF/REV Switch to OFF position and remove cord from power source.
12. Loosen the feed knob and pull the remaining cable and tool from the sewer. Hand feed the cable into the machine.
13. Disengage the spring loaded kickstand bar by tilting the machine forward, forcing the bar forward of the tires. (Figure 7)

## Special Procedures

### Main Sewer Or Septic Tank Overrun

It is very important to know the approximate distance from inlet to main sewer or septic tank. Over-running cable too far into main sewer or septic tank can allow cables to knot-up and prevent their return through small lines.

### Reverse Operation

Running machine in reverse will cause premature failure of cable. Use reverse only to free a tool caught in an obstruction. If this should occur, immediately remove foot from air foot switch pedal and allow machine to come to a full and complete stop. Place FOR/OFF/REV switch to REV (reverse) position. Loosen feed knob. Grasp cable with gloved hands and pull while jogging air foot switch pedal. When tool is dislodged and drum has stopped rotating, place FOR/OFF/REV switch in FOR (forward) position and follow normal operating procedure.

**▲ WARNING** Never operate this machine in REV (reverse) for any other purpose. Operating in reverse can damage a cable and cause serious injury.

## Loading The Machine On Vehicle

### Loading Wheel

Optional loading wheel swivels up and down. Raise wheel for loading, lower wheel while transporting or operating machine.

With loading wheel raised, tip machine backwards and rest handle or loading wheel on truck bed. Lift up on front of machine and slide onto truck.

**▲ WARNING** Use proper lifting technique – lift with your legs, not your back!!

NOTE! Take care not to damage electrical cord or air foot switch hose.

### Lifting Hook

Optional lifting hook can be used to raise and lower the machine into a truck using a hoist. The Machine must be raised by hooking through the hole in the lifting hook.

**▲ WARNING** Lifting the machine by the handle or any other part of the machine may result in the machine tipping and/or the part failing. This could result in the machine falling causing serious injury.

NOTE! Take care not to damage electrical cord or air foot switch hose.

### Draining the Drum

Water can be drained from the drum by removing the screw plug located in the rear of the drum (*Figure 10*) and resting the machine on its back as seen in *Figure 11*. Be sure the screw drain plug is replaced before transporting the machine.



Figure 10 – Drum Drain Hole

## Operating Machine In Reclined Position

The K-6200 can be operated in the reclined position to access overhead waste lines. As shown in *Figure 11*, screw the two (2) support legs into the frame. With the kickstand in the forward position ahead of the wheels, place the machine so it rests on the support legs and the wheels.

**▲ WARNING** If sewer inlet is greater than 3' from the front off the machine, the cable will have a greater tendency to twist or kink. Use a front guide tube or properly support exposed cable.



Figure 11 – Machine In Reclined Position

## Drum Assembly Removal & Installation

### ▲ WARNING

Make sure FOR/OFF/REV SWITCH is in OFF position and machine is unplugged from power source.

### Drum Removal

1. Set kickstand in the operating position to keep the machine from moving.
2. Loosen the top autofeed knob to make sure the top bearing is not in contact with the cable and remove the cutter.
3. Loosen the two T-handle mounting knobs located on the drum side of the autofeed assembly. It is not necessary to remove the knobs, just loosen enough to allow the autofeed assembly to slide off the front support. Slide the assembly off the cable.
4. The drum assembly can be removed by grasping the drum via the center hole on the drum front and by lifting and sliding the shaft of the assembly out of the gear box.

**▲ WARNING** Use proper lifting technique – lift with your legs, not your back!!

### Drum Installation

1. Set the kickstand to keep machine from moving.
2. Grasp the drum assembly via the center hole on the drum front and lift the assembly onto the frame. Slide

the shaft of the drum assembly into the gear box. Align the tangs of the drum and gear box assembly and fully engage (*Figure 12*).

**⚠ WARNING** Use proper lifting technique – lift with your legs, not your back!!

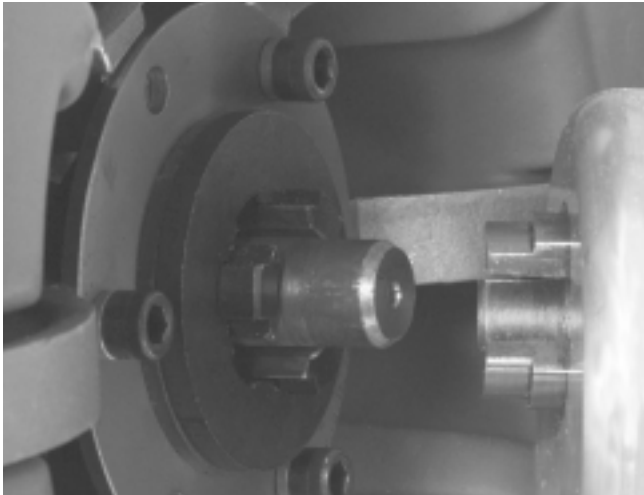

**Figure 12 – Installing Drum Assembly Into Gear Box**

3. Attach autofeed by sliding the assembly onto the cable. Slide assembly onto front support and tighten the two T-handle mounting knobs.

**Installing Extra Drum (Additional Cable)**

The operator may wish to carry a second drum with cable for runs greater than 100’.

1. Set the kickstand to keep machine from moving.
2. Disconnect the original cable from the pigtail section. Secure the initial cable to keep it from falling into the drain.
3. Remove the autofeed assembly as described in Steps 2 – 3 of Drum Assembly Removal section.
4. Remove the drum assembly described in Step 4 of Drum Assembly Removal section.
5. Place second drum assembly onto the machine by following instructions in Step 2 of Drum Assembly Installation section.
6. Attach autofeed by sliding the assembly onto the cable. Slide assembly onto front support and tighten the two T-handle mounting knobs.
7. Attach the cable from the extra drum to the cable in the drain.

**NOTE!** Be sure all cable and cutter is spinning in drain before feeding in more cable.

**Pigtail Removal and Installation**

1. Set the kickstand.
2. Remove all cable from the drum except the pigtail.
3. Remove the autofeed assembly and main drum.
4. Remove the outer retaining clip from the guide tube shaft (*Figure 13*). Slide bearing off the shaft.

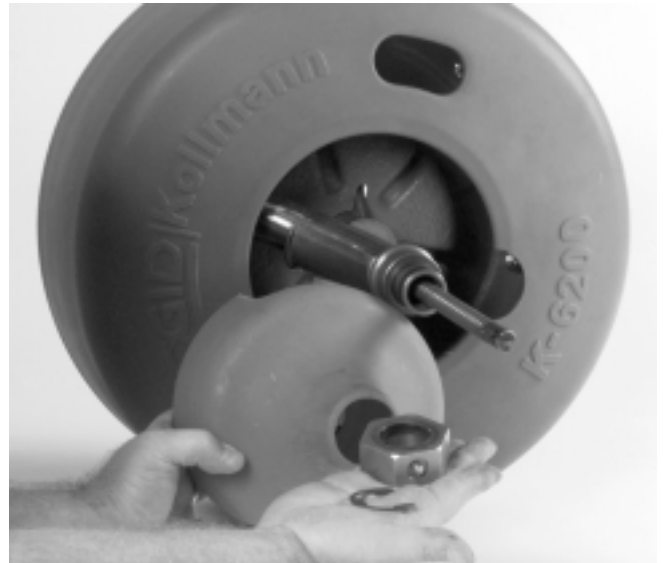

**Figure 13 – Remove Retaining Ring and Inner Drum**

5. Remove retaining ring holding inner drum in place and remove inner drum.
6. Remove the bolt anchoring the pigtail. It is located on the back of the drum (*Figure 14*).



**Figure 14 – Removing Pigtail Anchoring Bolt**

7. Remove the pigtail from the guide tube and drum and insert new pigtail into the drum.
8. Align hole in pigtail with the hole in the back of the

drum. Insert bolt, washers and nut and tighten securely. Push the remainder of the pigtail into drum.

9. Push the end of the pigtail through guide tube. Install inner drum and bearing by reversing *Steps 4 and 5*.
10. Place the drum assembly into the machine by following instructions in *Step 2* of Drum Assembly Installation section.

**Proper Tool Selection**

A good rule of thumb is to make the first pass with either a grease cutter or blade cutter that is 2" smaller than the drain size. For additional passes, larger tools may be used. However, tools should generally be at least 1" smaller than the drain size. Use a full size blade on the final pass.

The style of tool is determined by the nature of the job and is left to the discretion of the operator.

Flexible leaders should be used to negotiate bends and traps in lines.

**Accessories**

**▲ WARNING** Only the following RIDGID products have been designed to function with the K-6200 Drain Cleaning Machine. Other accessories suitable for use with other tools may become hazardous when used on the K-6200. To prevent serious injury, use only the accessories listed below.

<b>Catalog No.</b>	<b>Description</b>
• 49032	Front Guide Hose Assembly
• 95797	Lifting Hook
• 95792	Swivel Loading Wheel Assembly
• 95802	K-6200 Drum Assy. w/5/8" Pigtail
• 95807	K-3800 Drum Assy. w/6200 Adapters
• 95822	K-3800 to K-6200 Adapter Kit Only
• 59982	Cable Rust Inhibitor 1 Qt.
• 59987	Cable Rust Inhibitor 1 Gal.

**NOTE!** See *page 5* for listing of cables and tools for the K-6200. Consult a Ridge tool Catalogue for listing of tools and cables to be used with the K-3800 drum.

**K-3800 Drum Option**

**Installing K-3800 Drum**

1. Insert rear adapter into gear box in back of drum, inserting "O" ring end into drive gear. "O" ring will hold adapter in place while installing drum. (*Figure 15*)

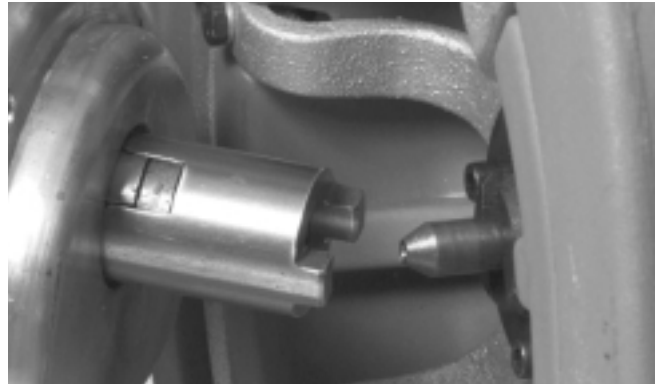

**Figure 15 – K-3800 Drum with K-6200 Adapters**

2. Place front hex adapter on front nosepiece of guide tube assembly and tighten wing nut.
3. Slide drum assembly into rear adapter on gear box.
4. Nest hex head front adapter onto front mounting block.
5. Attach autofeed by sliding the assembly onto the cable. Slide assembly onto front support and align with hex adapter. Tighten wing nuts.

**Using the K-3800 Drum**

1. The K-3800 drum should only be used to clean drain lines 2" to 4" in diameter.

**▲ WARNING** Only 1/2" diameter cable is recommended for use in this K-3800 option. Use of smaller diameter cables may result in kinking and breakage.

2. Follow the same Operating Instructions previously outlined when cleaning drain. To use the autofeed, Feed knob must be turned until top bearing makes contact with the cable. Turn one full additional turn but do not over-tighten.



**Figure 16 – Lifting Hook**

## Maintenance Instructions

**▲ WARNING**

Make sure machine is unplugged from power source before performing maintenance or making any adjustment.

### Autofeed Assembly

Proper cleaning and lubrication of the autofeed is advised for long, trouble-free operation. After each use, hose out autofeed with water and grease bearings.

### Lubrication

Grease all exposed, moving and rotating parts as required. A grease fitting is provided for the drum front and rear bearings.

### Cables

Drain drum after every use. Flush drum periodically, remove sediment that can corrode cable.

Cables should be thoroughly flushed with water to prevent damaging effects of drain cleaning compounds.

Periodically lubricate cables and couplings with RIDGID Cable Rust Inhibitor.

When not in use, store cables indoors to prevent deterioration by the elements.

Cables should be replaced when they become severely corroded or worn. A worn cable can be identified when outside coils of cable become flat or lose their rigidity.

## Machine Storage

**▲ WARNING** Motor-driven equipment must be kept indoors or well covered in rainy weather. Store the machine in a locked area that is out of reach of children and people unfamiliar with drain cleaners. This machine can cause serious injury in the hands of untrained users.

## Service and Repair

**▲ WARNING**



The “Maintenance Instructions” will take care of most of the service needs of this machine. Any problems not addressed by this section should only be handled by an authorized RIDGID service technician.

Tool should be taken to a RIDGID Independent Authorized Service Center or returned to the factory. All repairs made by Ridge service facilities are warranted against defects in material and workmanship.

**▲ WARNING** When servicing this machine, only identical replacement parts should be used. Failure to follow these instructions may create a risk of electrical shock or other serious injury.

If you have any questions regarding the service or repair of this machine, call or write to:

Ridge Tool Company  
 Technical Service Department  
 400 Clark Street  
 Elyria, Ohio 44035-6001  
 Tel: (800) 519-3456  
 E-mail: TechServices@ridgid.com

For name and address of your nearest Independent Authorized Service Center, contact the Ridge Tool Company at (800) 519-3456 or <http://www.ridgid.com>

### Chart 1 Troubleshooting

PROBLEM	POSSIBLE REASONS	SOLUTION
<b>Cable kinking or breaking.</b>	Cable is being forced. Cable used in incorrect pipe diameter. Motor switched to reverse. Cable exposed to acid. Cable worn out.	Do Not Force Cable! Let the cutter do the work. Use 5/8" cables in 3" to 6" lines. Use Trap Leader Use reverse only if cable gets caught in pipe. Clean and oil cables routinely. If cable is worn, replace it.
<b>Drum stops while pedal is depressed. Restarts when pedal is re-depressed.</b>	Hole in pedal or connecting hose. Hole in diaphragm switch.	Replace damaged component. If no problem found with pedal or hose, replace diaphragm switch.
<b>Drum turns in one direction but not the other.</b>	Faulty reverse switch.	Replace switch.
<b>Ground Fault Circuit Interrupter trips when machine is plugged in or when foot pedal is depressed.</b>	Damaged power cord. Short circuit in motor. Faulty Ground Fault Circuit Interrupter.	Replace cord set. Take motor to authorized service center. Replace cord set that includes a Ground Fault Circuit Interrupter.
<b>Motor turning but drum is not.</b>	Torque limiter slipping because cable is being forced.	Do not force cable.
<b>Autofeed does not work properly.</b>	Autofeed is not routinely cleaned and fills with debris. Autofeed is not greased enough.	Disassemble autofeed and clean monthly. Apply grease to fittings weekly.
<b>Autofeed does not nest properly.</b>	Drum may not be tight onto rear gear box drive.	Nest drum tightly to rear drive lug.
<b>Machine wobbles or moves when cleaning a drain.</b>	Kickstand not engaged.	Engage kickstand. Set on level surface.

### Wiring Diagram

115V/60Hz

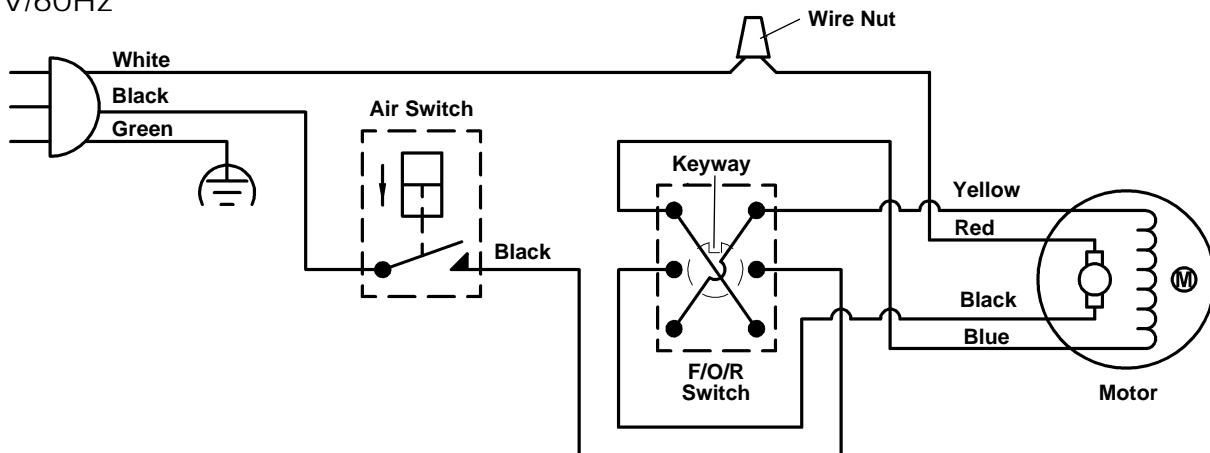





# Dégorgeoir électrique K-6200



## Dégorgeoir électrique K-6200

Inscrivez ci-dessous le numéro de série de la plaque signalétique l'appareil pour future référence.

N° de  
série :

## Table des matières

<b>Fiche d'enregistrement du numéro de série de la machine</b> .....	15
<b>Consignes générales de sécurité</b>	
Sécurité du chantier .....	17
Sécurité électrique.....	17
Sécurité individuelle .....	17
Utilisation et entretien de l'appareil .....	18
Service après-vente .....	18
<b>Consignes de sécurité particulières</b>	
Sécurité du dégorgeoir .....	19
<b>Description, spécifications et équipements de base</b>	
Description .....	19
Spécifications .....	19
Équipements de base.....	20
Accessoires de base .....	20
Accessoires optionnels.....	20
Câbles et guide-câbles .....	20
Outils et lames de rechange.....	20
<b>Assemblage de la machine</b>	
Installation du manche .....	21
Installation du câble.....	21
Installation de la roue de chargement et du crochet de levage.....	21
<b>Inspection de la machine</b> .....	22
<b>Préparation de la machine</b> .....	23
<b>Utilisation de la machine</b> .....	24
<b>Procédés spéciaux</b>	
Débordement dans le tout-à-l'égout ou dans une fosse septique .....	25
Utilisation de la marche arrière.....	26
Chargement de la machine sur véhicule .....	26
Utilisation de la machine en position couchée .....	26
Dépose et installation du tambour .....	27
Montage d'un tambour supplémentaire (câble supplémentaire) .....	27
Dépose et installation du raccord flexible.....	27
Sélection des outils appropriés .....	28
<b>Accessoires</b>	
Tambour K-3800 optionnel.....	28
Installation du tambour K-3800 .....	28
Utilisation du tambour K-3800 .....	29
<b>Entretien</b>	
Système d'avancement automatique .....	29
Lubrification .....	29
Câbles .....	29
<b>Stockage de la machine</b> .....	30
<b>Service après-vente et réparations</b> .....	30
<b>Dépannage</b> .....	31
<b>Schéma électrique</b> .....	32
Garantie à vie .....	Page de garde

## Consignes générales de sécurité

**MISE EN GARDE !** Familiarisez-vous complètement avec l'ensemble des instructions. Le non-respect de ces consignes augmenterait les risques de choc électrique, d'incendie et/ou de graves blessures corporelles.

**CONSERVEZ CES INSTRUCTIONS !**

### Sécurité du chantier

- **Maintenez le chantier propre et bien éclairé.** Les établis encombrés et le manque d'éclairage sont à l'origine de nombreux accidents.
- **N'utilisez pas d'appareils électriques en présence de combustibles tels que les liquides, gaz ou poussières inflammables.** Les appareils électriques produisent des étincelles capables d'enflammer ces poussières et ces gaz.
- **Ecartez les curieux, les enfants et les visiteurs lorsque vous utilisez un appareil électrique.** Les distractions éventuelles peuvent vous faire perdre le contrôle de l'appareil.

### Sécurité électrique

- **Les appareils électriques avec terre doivent être branchés sur une prise avec terre appropriée et conforme aux normes en vigueur. Ne jamais enlever la barrette de terre ou tenter de modifier la fiche d'aucune manière. Ne jamais utiliser d'adaptateurs de prise. Consultez un électricien qualifié en cas de doute sur la bonne mise à la terre de la prise.** En cas de panne ou de défaillance électrique de l'appareil, la mise à la terre assure un passage de faible résistance qui éloigne le courant électrique de l'opérateur.

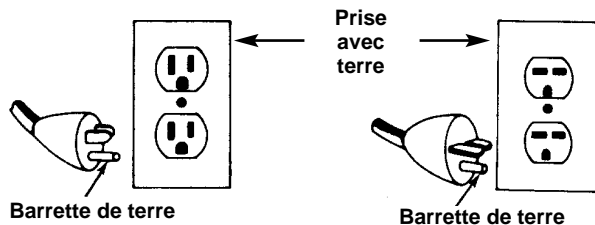

- **Évitez de toucher des masses telles que les tuyaux, les radiateurs, les cuisinières et les réfrigérateurs.** Les risques de choc électrique augmentent lorsque votre corps est en contact avec une masse.
- **N'exposez pas les appareils électriques à la pluie ou aux intempéries.** Toute pénétration d'eau à l'intérieur d'un appareil électrique augmente les risques de choc électrique.
- **Ne maltraitez pas le cordon électrique de l'appareil.**

**Ne jamais porter l'appareil par son cordon électrique, ni tirer sur celui-ci pour débrancher l'appareil. Gardez le cordon à l'abri des sources de chaleur, de l'huile, des angles tranchants et des pièces mobiles. Remplacez immédiatement tout cordon endommagé.** Les cordons endommagés augmentent les risques de choc électrique.

- **Lorsque vous utilisez l'appareil à l'extérieur, utilisez une rallonge électrique portant la désignation "W-A" ou "W".** Ce type de cordon est prévu pour être utilisé à l'extérieur et réduit les risques de choc électrique.
- **Utilisez uniquement des rallonges à trois fils équipées d'une fiche bipolaire plus terre à trois barrettes et d'une prise bipolaire plus terre qui correspond à la fiche de l'appareil.** L'utilisation d'autres types de rallonge électrique n'assurera pas la mise à la terre de l'appareil et augmentera les risques de choc électrique.
- **Utilisez la section de rallonge appropriée (voir le tableau).** Une section de conducteurs insuffisante entraînera des pertes de charge excessive et un manque de puissance.

Section minimale des fils conducteurs des rallonges			
Ampères indiqués sur la plaque signalétique	Longueur totale (en pieds)		
	0 à 25	26 à 50	51 à 100
0 à 6	18 AWG	16 AWG	16 AWG
6 à 10	18 AWG	16 AWG	14 AWG
10 à 12	16 AWG	16 AWG	14 AWG
12 à 16	14 AWG	12 AWG	Déconseillé

- **Vérifiez le bon fonctionnement du disjoncteur différentiel du cordon d'alimentation avant d'utiliser l'appareil.** Le disjoncteur différentiel réduit les risques de choc électrique.
- **L'utilisation de rallonges électriques est déconseillée sauf si celles-ci sont branchées sur une boîte de dérivation ou une prise équipée d'un disjoncteur différentiel.** Le disjoncteur différentiel du cordon d'alimentation de la machine n'assure aucune protection contre les décharges électriques venant des rallonges.
- **Gardez les connexions électriques au sec et surélevées. Ne touchez pas la fiche avec les mains mouillées.** Cela réduit les risques de choc électrique.

### Sécurité individuelle

- **Soyez attentif, faites attention à ce que vous faites et faites preuve de bon sens lorsque vous utilisez un appareil électrique. N'utilisez pas ce type d'ap-**

pareil lorsque vous êtes fatigués ou lorsque vous prenez des médicaments, de l'alcool ou des produits pharmaceutiques. Un instant d'inattention peut entraîner de graves blessures lorsque l'on utilise un appareil électrique.

- **Habillez-vous de manière appropriée. Ne portez pas de vêtements amples ou de bijoux. Attachez les cheveux longs. Gardez vos cheveux, vos vêtements et vos gants à l'écart du mécanisme.** Les vêtements amples, les bijoux et les cheveux longs peuvent s'entraver dans le mécanisme.
- **Évitez les risques de démarrage accidentel. Assurez-vous que l'interrupteur marche/arrêt est en position OFF avant de brancher l'appareil.** Le fait de porter l'appareil avec un doigt sur la gâchette ou le brancher lorsque son interrupteur est en position ON est une invitation aux accidents.
- **Enlevez les clés de réglage et autres outils avant de mettre l'appareil en marche.** Une clé laissée sur une partie rotative de l'appareil peut entraîner des blessures corporelles.
- **Ne vous mettez pas en porte-à-faux. Gardez une bonne assise et un bon équilibre à tous moments.** Une bonne assise et un bon équilibre vous permettent de mieux contrôler l'appareil en cas d'imprévu.
- **Portez les équipements de sécurité appropriés. Portez systématiquement une protection oculaire.** Un masque à poussière, des chaussures de sécurité, le casque et/ou une protection auditive doivent être portés selon les conditions d'utilisation.

#### Utilisation et entretien de l'appareil

- **Utilisez un serre-joint ou autre moyen approprié pour arrimer l'ouvrage sur une plate-forme stable.** Tenir l'ouvrage à la main ou contre le corps peut vous mettre en position d'instabilité et vous faire perdre le contrôle de l'appareil.
- **Ne forcez pas l'appareil. Utilisez un appareil qui soit adapté au travail prévu.** L'outil approprié assurera un meilleur travail et une meilleure sécurité s'il est utilisé au régime prévu.
- **N'utilisez pas un appareil si son interrupteur ne permet pas de le mettre en marche ou de l'arrêter.** Tout appareil qui ne peut pas être contrôlé par son interrupteur est dangereux et doit être réparé.
- **Débranchez l'appareil avant tout réglage ou changement d'accessoires, et avant de le ranger.** De telles mesures préventives réduisent le risque de démarrage accidentel de l'appareil.

- **Rangez les appareils non utilisés hors de la portée des enfants et des personnes non initiées.** Ces appareils sont dangereux entre les mains de personnes non initiées.
- **Entretenez les appareils consciencieusement. Maintenez les outils de coupe bien affûtés et en bon état de propreté.** Les outils bien entretenus et affûtés réduisent les risques de grippage et sont plus faciles à contrôler.
- **Assurez-vous qu'il n'y a pas de mauvais alignement ou de grippage au niveau du mécanisme ou d'autres conditions qui pourraient entraver le bon fonctionnement de l'appareil. Le cas échéant, faire réparer l'appareil avant de vous en servir.** De nombreux accidents sont le résultat d'un appareil mal entretenu.
- **Utilisez exclusivement les accessoires recommandés par le fabricant pour votre appareil particulier.** Des accessoires prévus pour un certain type d'appareil peuvent être dangereux lorsqu'ils sont montés sur un autre.
- **Gardez les poignées de la machine propres, sèches et dépourvues d'huile ou de graisse.** Cela vous permettra de mieux contrôler l'appareil.

#### Service après-vente

- **Toutes réparations de l'appareil doivent être confiées à un réparateur qualifié.** La réparation ou l'entretien de l'appareil par du personnel non qualifié peut entraîner des blessures.
- **Lors de la réparation de l'appareil, utilisez exclusivement des pièces de rechange identiques à celles d'origine. Suivez les instructions de la section "Entretien" du mode d'emploi.** L'utilisation de pièces de rechange non homologuées et le non-respect des consignes d'entretien peut créer un risque de choc électrique ou de blessure corporelle.

#### Consignes de sécurité particulières

##### ▲ MISE EN GARDE !

Lisez soigneusement ce manuel avant d'utiliser le dégorgeoir RIDGID K-6200. Le non-respect des consignes ci-devant augmenterait les risques de choc électrique, d'incendie et/ou de graves blessures corporelles.

En cas de questions, consultez les services techniques de la Ridge Tool Company en composant le (800) 519-3456.

Sécurité du dégorgeoir

- **Portez les gants fournis avec la machine. Ne jamais tenter d'attraper un câble en rotation avec un chiffon ou un gant trop lâche.** Ceux-ci pourraient s'entortiller autour du câble et provoquer de graves blessures.
- **Ne forcez pas les câbles. Gardez votre main sur le câble afin de le contrôler durant sa rotation.** Forcer les câbles à la rencontre d'un obstacle risque de provoquer leur bouclage ou leur pincement et entraîner de graves blessures.
- **Positionnez la machine à moins de trois pieds de l'entrée de la canalisation. Utilisez le guide-câble avant ou tout autre moyen approprié pour soutenir le câble lorsque la machine ne peut pas être positionnée à proximité du point d'entrée ou du bouchon de dégorgement.** Un écartement supérieur risque de provoquer le bouclage ou le plissage du câble.
- **Le K-6200 est prévu pour un seul opérateur.** L'opérateur doit à la fois contrôler la pédale de commande et le câble.
- **Utilisez la pédale de commande pour faire tourner le K-6200 tout en maintenant une bonne assise et un bon équilibre. Ne faites pas tourner la machine en marche arrière (REV). L'utilisation de la marche arrière peut endommager le câble.** La marche arrière est réservée au retrait du câble lorsqu'il rencontre une obstruction.
- **Ecartez vos mains du tambour rotatif et du tuyau de guidage. Ne mettez jamais votre main à l'intérieur du tambour lorsque la machine est branchée.** Votre main risque d'être entraînée dans le mécanisme et sérieusement blessée.
- **Servez-vous de la béquille lorsque vous utilisez la machine.** La béquille assure la stabilité de la machine et empêche son renversement.
- **Faites attention lorsque vous utilisez le K-6200 dans des canalisations qui ont été préalablement traitées avec des produits chimiques.** Certains produits de nettoyage peuvent provoquer de graves brûlures.
- **N'utilisez pas cette machine lorsque l'opérateur et/ou la machine ont les pieds dans l'eau.** Cela augmenterait les risques de choc électrique.
- **Portez des lunettes de sécurité et des chaussures à semelle en caoutchouc.** Ces équipements de sécurité peuvent éviter de graves blessures corporelles.
- **Utilisez le K-6200 exclusivement pour le curage des canalisations d'évacuation de 3 à 6 po de di-**

**amètre. Respectez les consignes d'utilisation de l'appareil.** Toute autre utilisation, ainsi que la modification du dégorgeoir pour d'autres applications augmente les risques d'accident.

Description, spécifications et équipements de base

Description

Le dégorgeoir RIDGID K-6200 est prévu pour le curage des canalisations de 3 à 6 po de diamètre sur une distance maximale de 200 pieds. Un moteur universel de 4/10 CV fait tourner le câble de 5/8 po à un régime constant de 286 t/min. Lorsque le câble rencontre un obstacle, le moteur se met automatiquement en petite vitesse afin d'augmenter le couple et faciliter le contrôle de l'appareil.

Le tambour en polyéthylène moulé de l'appareil est équipé d'un tambour interne afin d'éviter les risques de retournement du câble. Le cordon d'alimentation de la machine est équipé d'un disjoncteur différentiel, et son cadre est équipé d'une béquille pour assurer la stabilité de l'appareil durant son fonctionnement. Une pédale de commande pneumatique est prévue pour contrôler les fonctions marche/arrêt du moteur.

Le tambour entraîne un câble à noyau interne équipé d'un système à raccord rapide pour le montage des outils de curage. L'avancement et le retrait du câble sont assurés par un système d'avancement qui permet un déplacement linéaire allant de 0 à 28 pieds/min. Un limiteur de couple incorporé arrête la rotation du tambour dès que l'outil de coupe rencontre un obstacle dont la résistance l'empêche de tourner.

Le K-6200 peut également être adapté pour recevoir le tambour K-3800 avec câble de 1/2 po pour le curage des canalisations d'évacuation de 2 à 4 po de diamètre sur une distance de maximale de 90 pieds.

Spécifications

**Capacité de curage** .....Canalisations de 3 à 6 po de diamètre sur une distance maximale de 200 pieds

**Capacité du tambour** ...100 pieds de câble de 5/8 po.

**Moteur :**

Type .....Moteur universel réversible à courant alternatif de 115V/60Hz

Puissance.....4/10 CV, 285 t/min

Intensité.....5,6 A

**Poids (Machine + 100 pieds de câble).....180 livres**

Longueur .....29,5 po  
 Hauteur .....43,5 po (maxi)  
 Largeur .....19 po

Equipements de base

**Options – systèmes d’entraînement**

Réf. Catalogue		Modèle	Description
115V	220/240V		
95737	95852	K-6200	Machine avec raccord flexible Ø 5/8 po et accessoires de base
95732	—	K-6200 avec C-24	Machine, accessoires de base et câble à noyau interne Ø 5/8 po x 100 pieds
93557	—	K-6200 avec C-24-IW	Machine, accessoires de base et câble à âme pleine Ø 5/8 po x 100 pieds

**Accessoires de base**

- Couteau à graisse T-406
- Couteau 2 lames Ø 2 po T-411
- Couteau 2 lames Ø 3 po T-413
- Couteau 2 lames Ø 4 po T-414
- Gants, boîte à outils
- Jambages (2)



Figure 1 – Equipements standards compris avec toutes machines.

**Accessoires optionnels**

**Réf. Catalogue Description**

- 95797 Crochet de levage
- 95792 Roue de chargement pivotante
- 95802 Tambour K-6200 avec raccord flexible Ø 5/8 po
- 95807 Tambour K-3800 avec adaptateurs 6200
- 95822 Adaptateur K-3800/K-6200 seul
- 59982 Bidon de lubrifiant ‘Cable Rust Inhibitor’ (1 Qt.)
- 59987 Bidon de lubrifiant ‘Cable Rust Inhibitor’ (1 Gal.)

**Câbles et guides souples**

	Réf. Catalogue	Modèle	Description
	92460	C-25	Câble IC de 7,60 m (25')
	92465	C-26	Câble IC de 15,20 m (50')
	92470	C-27	Câble IC de 22,90 m (75')
	43647	C-24	Câble IC de 30,50 m (100')
	32737	C-27HC	Câble creux de 22,90 m (75')
	58192	C-24HC	Câble creux de 30,50 m (100')
	95762	C-25 IW	Câble IW de 7,60 m (25')
	95757	C-26 IW	Câble IW de 15,20 m (50')
	95752	C-27 IW	Câble IW de 22,90 m (75')
	95747	C-24 IW	Câble IW de 30,50 m (100')
	92555	T-458	Guide-câble Ø 5/8 po x 2 pieds
	44122	—	Raccord flexible Ø 5/8 po

**Outils et lames de rechange pour C-24, C-25, C-26, C-27, C-24IW, C-27IW, C-24HC et C-27HC**

	Réf. Catalogue	Modèle	Description	Remplacement	
				Blade(s)	Holder*
	92485	T-403	Couteau à siphons en P Ø 3 po	92835	92900
	92490	T-404	Couteau à siphons en P Ø 3,5 po	92840	92900
	92495	T-406	Tête d'aspic	92850	92915
	92500	T-407	Tête conique	—	—
	92505	T-408	Couteau denté	92890	92915
	51762	T-409	Tulipe HD	—	—
	92510	T-411	Couteau 2 lames Ø 2 po	92815	92905
	92515	T-412	Couteau 2 lames Ø 2,5 po	92820	92905
	92520	T-413	Couteau 2 lames Ø 3 po	92825	92910
	92525	T-414	Couteau 2 lames Ø 4 po	92830	92910
	92530	T-416	Couteau 2 lames Ø 6 po	92855	92910
	92535	T-432	Couteau 3 lames Ø 2 po	92860	92895
	92540	T-433	Couteau 3 lames Ø 3 po	92865	92895
	92545	T-434	Couteau 3 lames Ø 4 po	92870	92895
	92550	T-436	Couteau 3 lames Ø 6 po	92875	92895

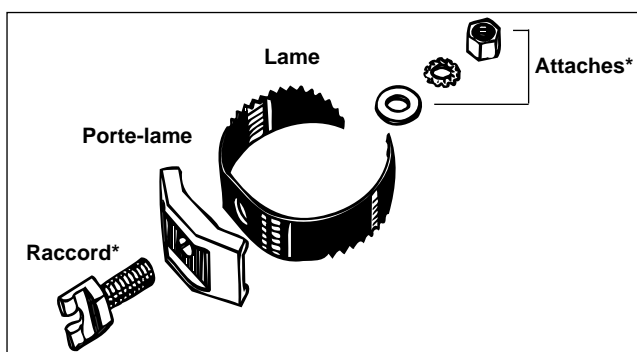

Figure 2 – Assemblage des outils

## Assemblage de la machine

**▲ MISE EN GARDE !**



La sécurité de l'appareil dépend de son assemblage approprié. Le processus d'assemblage suivant doit être respecté :

### Installation du manche

Retirez les deux (2) vis du manche. Desserrez les deux (2) manettes de blocage, puis introduisez le manche dans le cadre (Figure 5). Réinstallez les deux vis dans le manche pour l'empêcher de sortir du cadre. Réglez le manche à la longueur voulue, puis serrez les deux manettes de blocage complètement afin de le verrouiller en position.

### Installation des câbles

**AVERTISSEMENT** Ne pas retirer les bandes ou les agrafes du carton d'emballage du câble. Le câble est sous tension et fouetterait dangereusement.

Retirez suffisamment de câble par l'orifice central du carton pour le raccorder au raccord flexible du tambour. Raccordez le câble au flexible en introduisant le raccord mâle dans le raccord femelle, puis en tournant l'encoche tournevis du raccord femelle sur 180°. Les deux raccords seront verrouillés ensemble lorsque le repère se trouve du côté opposé de l'encoche tournevis comme indiqué à la Figure 3. Enroulez le câble dans le tambour.

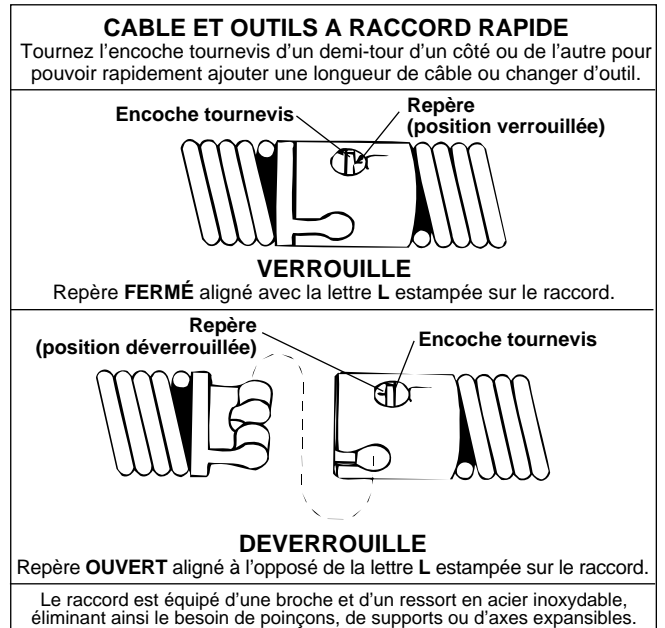

**Figure 3 – Accouplement/désaccouplement d'un câble et d'un raccord flexible ou outil**

### Montage de la roue de chargement

(Accessoire optionnel)

1. Repérez les deux percements qui se trouvent en partie haute du manche.
2. Montez la roue de chargement sur le manche à l'aide des boulons mécaniques de 5/16 po et les écrous autobloquants prévus (Figure 4).

**NOTA !** La roue de chargement bascule de haut en bas. Relevez la roue lors du chargement, et baissez-la lors du transport ou de l'utilisation de la machine.



**Figure 4 – Roue de chargement**

## Installation du crochet de levage

(Accessoire optionnel)

1. Repérez les deux percements se trouvant sur l'entretoise qui supporte le moteur et la boîte d'engrenages.
2. Boulonnez le crochet de levage comme indiqué à la Figure 16.

## Inspection de la machine

### ▲ MISE EN GARDE !

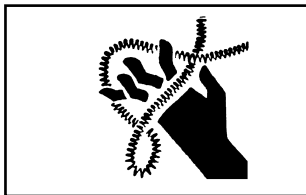

L'inspection du dégorgeoir vous permettra de limiter les risques d'accident. Le processus d'inspection suivant devrait précéder chaque utilisation de la machine.

1. Assurez-vous que le dégorgeoir est débranché et que son sélecteur directionnel se trouve en position OFF (arrêt).
2. Vérifiez que la pédale de commande est branchée sur le dégorgeoir (Figure 5). Ne pas utiliser la machine sans pédale de commande.
3. Examinez le cordon d'alimentation, le disjoncteur différentiel et la fiche du cordon pour signes de détérioration. Si la fiche a été modifiée, qui lui manque sa barrette de terre ou que le cordon d'alimentation est endommagé, n'utilisez pas le dégorgeoir avant que le cordon ait été remplacé.
4. Examinez le dégorgeoir pour signes de pièces endommagées, manquantes, désalignées ou grippées, ainsi que pour toute autre anomalie qui pourrait nuire au bon fonctionnement et à la sécurité de la machine. Le cas échéant, n'utilisez pas le dégorgeoir avant que toute anomalie ait été réparée.
5. Respectez les consignes de lubrification de la machine indiquées dans la section Entretien.
6. Utilisez les outils et accessoires prévus pour cet appareil et adaptés au chantier en question. Les outils et accessoires appropriés vous permettront de faire le travail correctement et en toute sécurité. Les accessoires prévus pour d'autres types d'appareil peuvent être dangereux lorsqu'ils sont utilisés avec ce type de dégorgeoir.



Figure 5 – Dégorgeoir K-6200

7. Éliminez toutes traces d'huile de graisse ou de crasse des commandes et poignées du matériel. Cela réduira les risques de blessure lorsqu'un outil ou une commande s'échappe de votre main.
8. Examinez le tranchant des outils utilisés. Si nécessaire, faites-les affûter ou remplacer avant d'utiliser le dégorgeoir. Des outils émoussés ou endommagés peuvent éventuellement provoquer le grippage et le bris des câbles.
9. Examinez les câbles et les raccords pour signes d'usure et de détérioration. Les câbles doivent être remplacés dès qu'ils deviennent excessivement usés ou corrodés. Un câble est considéré usé lorsque les brins extérieurs s'aplatissent.

**▲ MISE EN GARDE** Les câbles usés ou endommagés risquent de rompre et de provoquer de graves blessures corporelles.



## Préparation de la machine

### ▲ MISE EN GARDE !

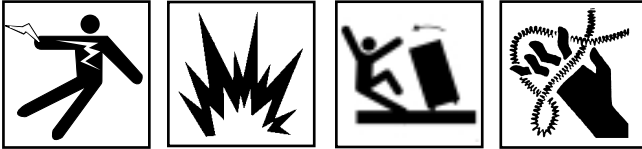

Une bonne préparation de la machine et du chantier permettra de limiter les risques d'accident. Le processus de préparation suivant doit être respecté lors de l'installation de la machine :

1. Examinez le chantier pour :
  - Un éclairage suffisant.
  - Une prise de courant avec terre.
  - Un passage dégagé jusqu'à la prise de courant, dépourvu de sources de chaleur, d'huile, d'arêtes vives et de mécanismes qui risquent d'endommager le cordon électrique.
  - Un endroit sec pour la machine et son utilisateur. N'utilisez pas la machine lorsque vous avez les pieds dans l'eau.
  - La présence de liquides, de gaz ou de poussières inflammables qui risquent de s'enflammer.
2. Positionnez le dégorgeoir à moins d'un mètre du point d'entrée.

**▲ MISE EN GARDE** Si le point d'entrée se trouve à plus de trois pieds de la machine, le câble aura plus tendance à se boucler ou se plisser. Utilisez le guide-câble avant ou un autre moyen approprié pour soutenir le câble exposé.

3. Déployez la béquille de stabilisation de l'appareil en basculant l'appareil en avant pour permettre à la traverse de la béquille d'être ramenée derrière les roues (Figure 6). Assurez-vous que la machine repose fermement sur la traverse avant de procéder. Les roues ne devraient pas alors toucher le sol.



Figure 6 – Déploiement de la béquille



Figure 7 – Repliement de la béquille

### ▲ MISE EN GARDE !

La machine doit reposer sur sa béquille afin d'éviter son renversement en cours d'utilisation.

4. Placez la pédale de commande pneumatique dans un endroit facilement accessible. Cette machine est prévue pour être utilisée par un seul opérateur (Figure 8).
5. Assurez-vous que le sélecteur FOR/OFF/REV se trouve en position OFF (arrêt).
6. Sélectionnez et installez l'outil ou le couteau approprié en bout du câble. Pour ce faire, accouplez les raccords et tournez l'encoche tournevis du raccord femelle sur 180 degrés. Les raccords seront verrouillés dès que le repère se trouve à l'opposé de l'encoche tournevis, comme indiqué à la Figure 3.
7. Branchez le cordon d'alimentation du dégorgeoir, après vous être assuré qu'il suit le passage dégagé prévu. Si le cordon d'alimentation n'arrive pas jusqu'à la prise de courant, utilisez une rallonge électrique en bon état.

**▲ MISE EN GARDE** Afin d'éviter les risques de choc et d'incendie électrique, ne jamais utiliser une rallonge électrique endommagée ou qui ne répond pas aux critères suivants :

- Toute rallonge électrique doit être équipée d'une fiche à trois barrettes, semblable à celle indiquée à la section Sécurité électrique.
- Toute rallonge électrique utilisée à l'extérieur doit être du type "W" ou "W-A".
- La rallonge électrique utilisée doit avoir des conducteurs de section suffisante (16 AWG pour toutes longueurs inférieures à 50 pieds, 14 AWG pour longueurs de 50 à 100 pieds). Une section de conducteurs insuffisante

risque de provoquer la surchauffe de la rallonge au point de fondre son isolation et enflammer les objets à proximité.

**▲ MISE EN GARDE** Afin de limiter les risques de choc électrique, gardez toutes connexions électriques au sec et surélevées. Ne touchez pas les fiches avec les mains mouillées. Testez le disjoncteur différentiel fourni avec le cordon d'alimentation afin de vous assurer de son bon fonctionnement. Lorsque la touche d'essai est enfoncée, le témoin lumineux doit s'éteindre. Réactivez-le en appuyant sur la touche de réarmement. Si le témoin lumineux s'allume, c'est que la machine est prête à fonctionner. Si le disjoncteur différentiel ne fonctionne pas correctement, n'utilisez pas la machine.

## Utilisation de la machine

### ▲ MISE EN GARDE !

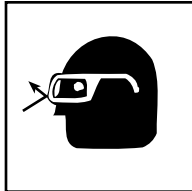
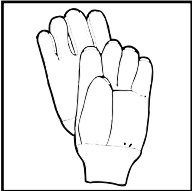

Portez les gants fournis avec la machine. Ne jamais tenter d'attraper un câble en rotation avec un chiffon ou des gants en tissu trop amples qui risqueraient de s'entortiller autour du câble et provoquer de graves blessures.

Portez systématiquement une protection oculaire afin de protéger vos yeux contre la projection de débris ou autres objets divers. Portez des chaussures antidérapantes avec semelles en caoutchouc.

**▲ MISE EN GARDE** Tenez-vous de manière appropriée afin de maintenir votre équilibre (*Figure 8*). En cas d'imprévu, cette position vous permettra de garder le contrôle de la machine et du câble en toute sécurité.

- Assurez-vous de pouvoir rapidement retirer votre pied de la pédale de commande.
  - Vous devez garder une main sur le câble pour l'empêcher de fouetter lorsqu'il rencontre un obstacle.
  - Écartez vos mains du tambour rotatif et du tuyau de guidage. Ne mettez pas vos mains à l'intérieur du tambour avant d'avoir débranché la machine.
1. Desserrez la molette d'embrayage pour vous assurer que le système d'avancement automatique n'est pas engagé. Retirez une longueur suffisante de câble du tambour pour pouvoir introduire le câble et l'outil manuellement dans la canalisation.



Figure 8 – Position de travail appropriée

2. Mettez le sélecteur FOR/OFF/REV en position FOR (marche avant). N'appuyez pas encore sur la pédale de commande.
3. Pour activer le système d'avancement automatique, serrez la molette d'embrayage jusqu'à ce que le palier supérieur touche le câble, puis ajoutez un tour complet de plus. Ne pas trop serrer la manette.

### ▲ MISE EN GARDE !

La main gantée de l'opérateur doit être posée sur le câble avant de démarrer la machine.

4. Maintenez une pression suffisante sur le câble afin de l'empêcher de sortir de la canalisation lorsque vous appuyez sur la pédale de commande pneumatique pour le faire tourner.
5. Poussez le levier d'avancement en sens opposé à celui de la rotation du tambour pour faire avancer le câble (*Figure 9*). La vitesse d'avancement du câble à l'intérieur de la canalisation (de 0 à 28 pieds/minute) dépend de la position du levier d'avancement par rapport à la verticale. Plus il est éloigné de la verticale, plus la vitesse d'avancement sera élevée. Gardez toujours une main sur le câble pour contrôler sa tension.
6. Continuez à faire avancer le câble à l'intérieur de la canalisation jusqu'à ce que vous sentiez une résistance ou que vous rencontrez un obstacle. Cela se fera sentir par le ralentissement du moteur et/ou la tendance qu'aura le câble à se tortiller latéralement entre les mains de l'utilisateur.

S'il devient apparent que le couteau a complètement cessé de tourner, ramenez le levier d'avancement

complètement en arrière (dans le sens de rotation du tambour) afin de dégager le couteau et soulager le câble. Faites avancer le câble à nouveau vers l'obstacle, tout en laissant le couteau progresser lentement. Ramenez le levier d'avancement au point mort occasionnellement afin de permettre au couteau de faire son chemin à travers l'obstacle. Si le tambour s'arrête, mais que le moteur continue à tourner, c'est que le limiteur de couple dérape en raison d'une résistance trop élevée. Le cas échéant, soulagez le câble en le ramenant en arrière pour que le tambour se remette à tourner.

**CONSEIL :** Si le câble continue à s'accrocher dans l'obstacle, désengagez le système d'avancement automatique et travaillez le câble manuellement.

7. Une fois que l'écoulement a été rétabli, il est conseillé de faire courir de l'eau dans la canalisation afin d'en chasser les débris et les racines pendant que vous terminez le curage.

**▲ MISE EN GARDE !**

Ne laissez pas la tension s'accumuler dans le câble. Cela se produira si l'outil s'accroche sur un obstacle et s'arrête, tandis que le moteur et son tambour continuent à tourner. Le couple du câble peut alors augmenter au point de le faire boucler subitement et s'entortiller autour de votre main ou de votre bras. Cela peut arriver soudainement et sans préavis ; il convient donc de procéder lentement et précautionneusement lorsque l'on fait avancer le câble dans la canalisation. Si l'outil s'accroche sur un obstacle, consultez la partie Utilisation de la marche arrière qui se trouve dans la section Procédés spéciaux du manuel.



**Figure 9 – Fonctionnement du levier d'avancement**

8. Il est conseillé d'effectuer plusieurs passes dans une

canalisation complètement bouchée. Commencez avec un couteau à grasse ou couteau à deux lames, ou encore avec une lame d'environ 2 po de moins que le diamètre de la canalisation. Une fois l'écoulement rétabli, utilisez un couteau de section supérieure pour parfaire le curage.

**CONSEIL :** Il est bon de savoir approximativement où l'on s'engage. Le fait de laisser le câble déborder dans le tout-à-l'égout ou dans une fosse septique risque d'endommager le câble et rendre sa récupération problématique.

**NOTA !** Il est possible, au besoin, d'ajouter des longueurs supplémentaires de câble. Reportez-vous à la section Procédés spéciaux.

9. Pour retirer le câble de la canalisation, ramenez le levier d'avancement en direction du sens de rotation du tambour.

**AVERTISSEMENT** Ne mettez pas la machine en marche arrière.

La machine doit continuer à tourner lors du retrait du câble afin de parfaire le curage de la canalisation.

**NOTA !** Il est conseillé de laisser courir l'eau dans la canalisation afin de rincer le câble et l'outil pendant leur retrait

10. Lorsque l'outil arrive presque au point d'entrée de la canalisation, lâchez la pédale de commande pneumatique et attendez que la machine s'arrête complètement.

**▲ MISE EN GARDE** Ne jamais retirer l'outil de la canalisation pendant que le câble tourne. L'outil risque de fouetter et provoquer de graves blessures.

11. Mettez le sélecteur FOR/OFF/REV en position OFF (arrêt), puis débranchez la machine.
12. Desserrez la molette d'embrayage et retirez le restant du câble et son outil de la canalisation. Réintroduisez le câble manuellement dans la machine.
13. Désengagez la traverse de la béquille en penchant la machine en avant et en poussant la traverse en avant des roues (Figure 7).

## Procédés spéciaux

### Débordement dans le tout-à-l'égout ou dans une fosse septique

Il est très important de connaître la distance approximative entre le point d'entrée de la canalisation et le tout-à-l'égout ou la fosse septique. Le débordement du câble dans l'égout ou la fosse pourrait permettre au câble de s'entortiller, l'empêchant ainsi d'être ramené à travers les canalisations de section inférieure.

### Utilisation de la marche arrière

L'utilisation de la marche arrière entraînera la défaillance prématurée du câble. N'utilisez la marche arrière que pour déloger un outil entravé dans un obstacle. Le cas échéant, retirez immédiatement votre pied de la pédale de commande pneumatique et laissez la machine s'arrêter complètement. Mettez le sélecteur FOR/OFF/REV en position REV (marche arrière). Desserrez la molette d'embrayage. Prenez le câble dans vos mains gantées et tirez-le, tout en tapotant sur la pédale de commande. Une fois que l'outil a été délogé et que le tambour a cessé de tourner, mettez le sélecteur FOR/OFF/REV en position FOR (marche avant), puis reprenez le processus opérationnel normal.

**▲ MISE EN GARDE** Ne jamais utiliser la position REV (marche arrière) pour d'autres raisons quelconques. L'utilisation de la marche arrière risque d'endommager le câble et provoquer de graves blessures.

### Chargement de la machine sur véhicule

#### Roue de chargement

La roue de chargement optionnelle bascule vers le haut et le bas. Relevez la roue lors du chargement de l'appareil, puis rabaissez-la lors de son transport ou son utilisation.

Avec la roue de chargement relevée, basculez la machine en arrière et reposez son manche ou la roue de chargement sur le plateau du camion. Soulevez l'avant de la machine et glissez-la sur le plateau.

**▲ MISE EN GARDE** Faites attention en soulevant la machine – servez-vous de vos jambes et non de votre dos !

NOTA ! Faites attention de ne pas endommager le cordon électrique ou le flexible de la pédale de commande pneumatique.

#### Crochet de levage

Le crochet de levage optionnel peut servir à lever et baisser la machine avec un palan pour son chargement sur camion. La machine doit être soulevée par l'orifice du crochet de levage.

**▲ MISE EN GARDE** Le levage de la machine par son manche ou toute autre partie de la machine risque de provoquer son renversement et/ou le détachement du composant en question. Cela pourrait faire tomber la machine et provoquer de graves blessures.

NOTA ! Faites attention de ne pas endommager le cordon électrique ou le flexible de la pédale de commande pneumatique.

#### Vidange du tambour

L'eau peut être vidangée du tambour en dévissant le bouchon qui se trouve à l'arrière du tambour (*Figure 10*)

et en reposant la machine sur son dos comme indiqué à la *Figure 11*. N'oubliez pas de revisser le bouchon de vidange avant de transporter la machine.



**Figure 10 – Bouchon de vidange du tambour**

### Utilisation de la machine en position couchée

Le K-6200 peut être utilisé en position allongée afin de pouvoir accéder aux canalisations en élévation. Vissez les deux jambages sur le cadre comme indiqué à la *Figure 11*. Avec la traverse de la béquille en avant des roues, couchez la machine de manière à ce qu'elle repose sur les jambages et les roues.

**▲ MISE EN GARDE** Si le point d'entrée de la canalisation se trouve à plus d'un mètre de l'avant de la machine, le câble aura encore plus tendance à se boucler ou se plisser. Servez-vous d'un tuyau de guidage avant ou soutenez la partie exposée du câble de manière appropriée.



**Figure 11 – Machine en position couchée**

## Dépose et installation du tambour

### ▲ MISE EN GARDE !

S'assurer que le sélecteur FOR/OFF/REV se trouve en position OFF et que la machine est débranchée.

### Dépose du tambour

1. Mettez la béquille en position de travail afin de stabiliser la machine.
2. Desserrez la molette d'embrayage pour vous assurer que le palier supérieur ne touche pas le câble, puis retirez le couteau.
3. Desserrez les deux manettes de blocage qui se trouve du côté tambour du système d'avancement automatique. Il n'est pas nécessaire de retirer les manettes, mais simplement de les desserrer suffisamment pour permettre le retrait du système d'avancement automatique de son support avant. Glissez le système d'avancement le long du câble pour le retirer.
4. Le retrait du tambour s'effectue en prenant le tambour par son orifice central, puis en soulevant et en tirant l'arbre du tambour pour le dégager du boîtier d'engrenages.

**▲ MISE EN GARDE** Faites attention en soulevant le tambour – servez-vous de vos jambes et non de votre dos !

### Installation du tambour

1. Déployez la béquille afin de stabiliser la machine.
2. Prenez le tambour par son orifice central et montez-le sur le cadre. Introduisez l'arbre du tambour dans le boîtier d'engrenages. Alignez les tenons du tambour sur ceux du boîtier d'engrenages et engagez l'ensemble complètement (*Figure 12*).

**▲ MISE EN GARDE** Faites attention en soulevant le tambour – servez-vous de vos jambes et non de votre

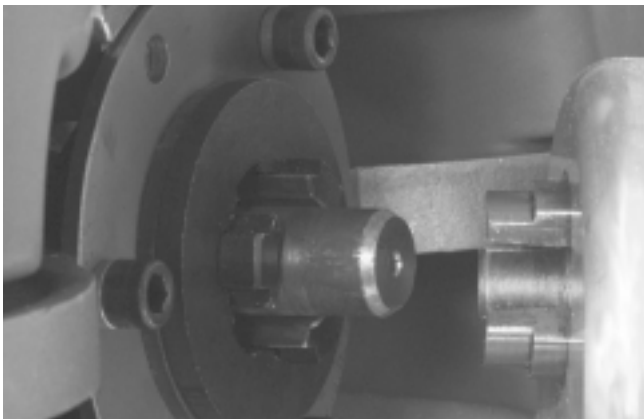

dos !

**Figure 12 – Montage du tambour sur le boîtier**

## d'engrenages

3. Montez le système d'avancement automatique en l'enfilant sur le câble. Glissez l'ensemble sur le support avant et serrez les deux molettes de blocage.

### Installation d'un tambour supplémentaire (câble supplémentaire)

Il est possible de se munir d'un deuxième tambour pour les curages d'une longueur supérieure à 100 pieds.

1. Déployez la béquille afin d'immobiliser la machine.
2. Débranchez le premier câble au niveau du raccord flexible. Attachez le câble afin de l'empêcher de tomber dans la canalisation.
3. Retirez le système d'avancement automatique selon les étapes 2 et 3 de la section Dépose du tambour.
4. Enlevez le tambour comme indiqué à l'étape 4 de la section Dépose du tambour.
5. Montez le deuxième tambour sur la machine selon les instructions de l'étape 2 de la section Installation du tambour.
6. Enfilez le système d'avancement automatique sur le câble. Glissez l'ensemble sur le support avant et serrez les deux molettes de blocage.
7. Raccordez le câble du deuxième tambour à celui qui se trouve déjà dans la canalisation.

**NOTA !** S'assurer que le câble et le couteau tournent librement à l'intérieur de la canalisation avant d'y introduire le câble supplémentaire.

### Dépose et installation du raccord flexible

1. Déployez la béquille.
2. Retirez le câble complètement du tambour, à l'exception du raccord flexible.
3. Retirez le système d'avancement automatique et le tambour principal.
4. Retirez la bague de retenue externe de l'arbre du



tuyau de guidage (Figure 13). Retirez le roulement de l'arbre.

**Figure 13 – Retrait de la bague de retenue et du tambour interne**

- Retirez la bague de retenue du tambour interne, puis retirez le tambour.



6. Enlevez le boulon de retenue du raccord flexible. Celui-ci est situé au dos du tambour (Figure 14).

**Figure 14 – Retrait du boulon de retenue du raccord flexible**

- Retirez le raccord flexible du tuyau de guidage et du tambour, puis introduisez un nouveau raccord flexible dans le tambour.
- Alignez l'orifice du raccord flexible sur celui qui se trouve au dos du tambour. Introduisez le boulon, les rondelles et l'écrou, puis serrez-les à fond. Repoussez le restant du raccord flexible à l'intérieur du tambour.

- Installez le tambour sur la machine selon les instructions de l'étape 2 de la section Installation du tambour.

### Sélection des outils appropriés

De manière générale, il est préférable d'effectuer la première passe en utilisant soit un couteau à graisse ou un couteau à lames d'un diamètre de 50 mm (2 po) de moins que celui de la conduite. Des outils plus grands peuvent être utilisés pour les passes successives. Cependant, le diamètre des outils devrait rester au moins 25 mm (1 po) inférieur à celui de la canalisation pour la passe finale.

Dans la mesure où le type d'outil à utiliser dépendra de la nature du travail, ce choix est laissé à la discrétion de l'utilisateur.

Un guide-cable doit être utilisé pour le franchissement des coudes et des siphons qui se trouvent dans la canalisation.

### Accessoires

**▲ MISE EN GARDE** Seuls les articles RIDGID suivants sont adaptés au dégorgeoir K-6200. L'utilisation du K-6200 avec des accessoires adaptés à d'autres types d'appareils peut s'avérer dangereuse. Utilisez exclusivement les accessoires ci-dessous afin d'éviter les risques de blessure grave.

Réf. Catalogue	Description
• 49032	Tuyau de guidage avant
• 95797	Crochet de levage
• 95792	Roue de chargement basculante
• 95802	Tambour K-6200 avec raccord flexible Ø 5/8 po
• 95807	Tambour K-3800 avec adaptateurs pour 6200
• 95822	Kit d'adaptation K-3800/K-6200 seul
• 59982	Lubrifiant Cable Rust Inhibitor (1 Qt.)
• 59987	Lubrifiant Cable Rust Inhibitor (1 Gal.)

NOTA ! Voir la liste des câbles et outils prévus pour le K-6200 à la page 20. Consulter un catalogue Ridge Tool pour la liste des outils et câbles prévus pour le tambour K-3800.

### Tambour K-3800 optionnel

#### Installation du tambour K-3800

- Introduisez l'adaptateur arrière dans le boîtier d'engrenages qui se trouve au dos du tambour en insérant le joint torique dans l'engrenage d'entraîne-

1. Introduisez l'adaptateur arrière dans le boîtier d'engrenages qui se trouve au dos du tambour en insérant

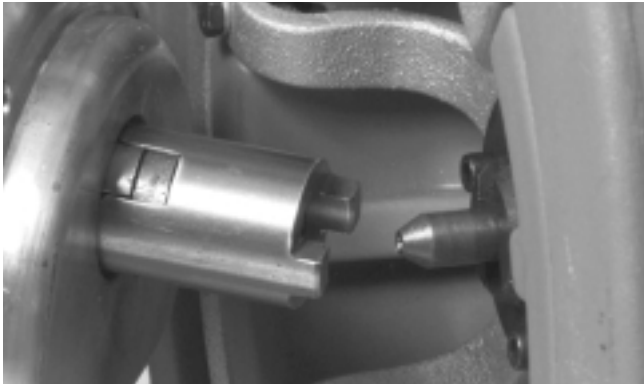

le joint torique dans l'engrenage d'entraînement. Le joint torique assure la retenue de l'adaptateur lors de l'installation du tambour (Figure 15).

**Figure 15 – Tambour K-3800 avec adaptateurs pour K-6200**

2. Placez l'adaptateur 6-pans avant en bout du tuyau de guidage et serrez l'écrou papillon.
3. Enfilez le tambour dans l'adaptateur arrière du boîtier d'engrenages.
4. Positionnez l'adaptateur 6-pans avant sur le bloc support avant.
5. Montez le système d'avancement automatique en l'enfilant sur le câble. Amenez-le jusqu'au support avant et alignez-le sur l'adaptateur 6-pans. Serrez les écrous papillon.

#### Utilisation du tambour K-3800

**▲ MISE EN GARDE** 1. Le tambour K-3800 ne doit être utilisé que pour le curage des canalisations de 2 à 4 pouces de diamètre.

Seul un câble de 1/2 po devrait être utilisé en conjonction avec l'option K-3800. Un câble de section inférieure risque de se plisser et de rompre.

2. Respectez les consignes d'utilisation déjà décrites lors du curage des canalisations. Pour utiliser le système d'avancement automatique, il est nécessaire de ser-



rer la molette d'embrayage jusqu'à ce que le palier supérieur touche le câble. Serrez-la d'un tour complet supplémentaire, mais sans plus.

**Figure 16 – Crochet de levage**

## Entretien

### **▲ MISE EN GARDE !**

S'assurer que la machine est débranchée avant tout entretien ou réglage.

#### Système d'avancement automatique

Le nettoyage et la lubrification appropriés du système d'avancement automatique assureront sa fiabilité et sa longévité. Rincez l'intérieur du système à l'eau et graissez ses paliers après chaque utilisation.

#### Lubrification

Graissez toutes pièces rotatives exposées selon besoin. Des graisseurs sont prévus sur les paliers avant et arrière du tambour.

#### Câbles

Vidangez le tambour après chaque utilisation. Rincez le tambour périodiquement pour en chasser les dépôts de boue qui risqueraient de corroder le câble.

Les câbles doivent être soigneusement rincés à l'eau afin d'empêcher leur détérioration en présence de produits de nettoyage. Lubrifiez les câbles et raccords régulièrement avec du RIDGID Cable Rust Inhibitor.

Protégez les câbles non utilisés contre les intempéries en les rangeant à l'intérieur.

Les câbles doivent être remplacés dès qu'ils deviennent excessivement usés ou corrodés. Un câble est considéré usé lorsque les brins extérieurs s'aplatissent ou qu'ils perdent leur rigidité.

**▲ MISE EN GARDE**

## Stockage de la machine

Tout matériel électrique doit être stocké à l'intérieur ou convenablement protégé contre la pluie. Stockez la machine dans un endroit clos, hors de la portée des enfants

et des personnes non familiarisés avec les dégorgeoirs. Cette machine peut être très dangereuse entre les mains d'un novice.

Service  
après-  
vente et  
répara-  
tions



**▲ MISE EN GARDE !**

**▲ MISE EN GARDE** Les consignes d'entretien couvrent la majorité des besoins d'entretien de cette machine. Tout problème qui n'est pas couvert dans cette section doit être confié exclusivement à un réparateur RIDGID agréé.

L'appareil doit être confié à un réparateur RIDGID indépendant ou renvoyé à l'usine. Toutes réparations effectuées par les services Ridge sont garanties contre les vices de matériaux et de main d'oeuvre.

N'utilisez que des pièces de rechange identiques à celles d'origine lors de l'entretien ou de la réparation de cette machine. Le non-respect de cette consigne pourrait provoquer des chocs électriques ou d'autres blessures graves.

Veuillez adresser toutes questions éventuelles concernant l'entretien ou la réparation de cette machine aux coordonnées suivantes :

Ridge Tool Company  
Technical Service Department



Tableau 1 : Dépannage

PROBLEME	RAISONS POSSIBLES	SOLUTION
<b>Plissage ou rupture du câble.</b>	Câble trop sollicité. Câble mal adapté au diamètre de conduite. Sélecteur en position 'marche arrière'. Câble exposé à de l'acide. Câble usé.	Ne pas forcer le câble ! Laisser le couteau faire le travail. Utiliser des câbles de 5/8 po pour les canalisations Ø 3 à 6 po. Utiliser un guide-câble. N'utiliser la marche arrière que lorsqu'un câble se bloque dans une canalisation. Nettoyer et lubrifier les câbles régulièrement. Remplacer tout câble usé.
<b>Le tambour s'arrête lorsqu'on appuie sur la pédale et redémarre lorsqu'on y appuie à nouveau.</b>	Pédale ou flexible percé. Interrupteur à diaphragme percé.	Remplacer le composant endommagé. En l'absence d'anomalie au niveau de la pédale ou du flexible, remplacer l'interrupteur à diaphragme.
<b>Le tambour tourne dans un sens, mais pas dans l'autre.</b>	Commutateur 'marche arrière' défectueux.	Remplacer le commutateur 'marche arrière'.
<b>Le disjoncteur différentiel se déclenche dès que l'on branche la machine ou que l'on appuie sur la pédale.</b>	Cordon d'alimentation endommagé. Court-circuit dans le moteur. Disjoncteur différentiel défectueux.	Remplacer le cordon d'alimentation. Porter le moteur chez un centre de service agréé. Remplacer le cordon d'alimentation et son disjoncteur différentiel.
<b>Le moteur tourne, mais pas le tambour.</b>	Dérapage du limiteur de couple dû à la sollicitation excessive du câble.	Ne pas forcer le câble.
<b>Le système d'avancement automatique ne fonctionne pas correctement.</b>	Système d'avancement automatique plein de débris par manque d'entretien régulier. Insuffisance de graissage du système d'avancement automatique.	Démonter et nettoyer le système d'avancement automatique mensuellement. Graisser les graisseurs hebdomadairement.
<b>Le système d'avancement automatique ne s'assoit pas correctement.</b>	Tambour desserré de l'arbre arrière du boîtier d'engrenages.	Asseoir le tambour fermement contre le support d'entraînement arrière.
<b>La machine remue ou se déplace en cours de curage.</b>	Béquille non déployée.	Déployer la béquille. Poser l'appareil sur une surface plane.

## Schéma électrique

115V/60Hz

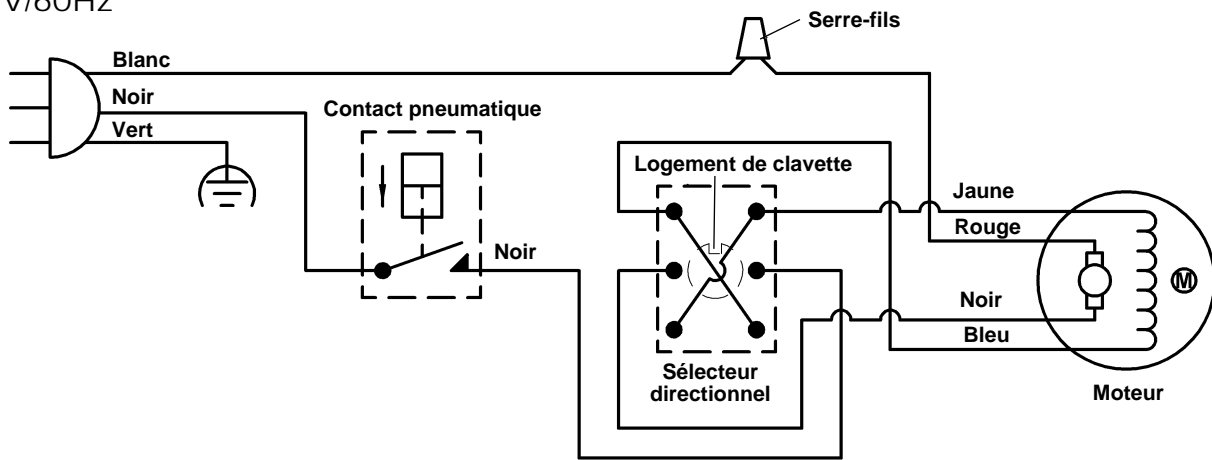



# Limpiadora de desagües K-6200



<b>Limpiadora de desagües K-6200</b>	
A continuación anote el número de serie que aparece en la placa de características del producto.	
No. de Serie	

Indice

**Ficha para apuntar el Modelo y Número de Serie de la máquina** .....33

**Información general de seguridad**

    Seguridad en la zona de trabajo .....35

    Seguridad eléctrica.....35

    Seguridad personal .....36

    Uso y cuidado de la máquina .....36

    Servicio.....36

**Información específica de seguridad**

    Seguridad de la limpiadora de desagües .....37

**Descripción, especificaciones y equipo estándar**

    Descripción.....37

    Especificaciones.....38

    Equipo estándar .....38

    Accesorios estándar .....38

    Accesorios opcionales.....38

    Cables y punteros flexibles .....38

    Barrenas y cuchillas de repuesto .....39

**Montaje de la máquina**

    Instrucciones para montar el mango del soporte .....39

    Instrucciones para instalar el cable .....39

    Instrucciones para montar la rueda de transporte y el gancho de levantamiento .....39

**Revisión de la máquina**.....40

**Preparación de la máquina** .....41

**Instrucciones para el funcionamiento** .....42

**Procedimientos para usos especiales**

    Exceso de cable en la alcantarilla matriz o el pozo séptico .....44

    Funcionamiento en reversa .....44

    Cómo cargar la máquina en un vehículo.....44

    Funcionamiento de la máquina en posición reclinada .....44

    Extracción e instalación del tambor.....45

    Instalación de cable adicional .....45

    Extracción e instalación de la “colita de cerdo” .....46

    Elección de la barrena adecuada.....46

**Accesorios**

    Tambor opcional K-3800 .....47

        Instalación del tambor K-3800.....47

        Uso del tambor K-3800 .....47

**Mantenimiento**

    Ensamble de la autoalimentación .....47

    Lubricación .....47

    Cables .....47

**Almacenaje de la máquina**.....48

**Servicio y reparaciones** .....48

**Detección de averías** .....49

**Diagrama de cableado** .....50

**Garantía vitalicia** .....carátula posterior

## Información general de seguridad

**¡ADVERTENCIA!** Lea y comprenda todas las instrucciones. Pueden ocurrir golpes eléctricos, incendios y/o lesiones corporales graves si no se siguen todas las instrucciones detalladas a continuación.

**¡GUARDE ESTAS INSTRUCCIONES!**

### Seguridad en la zona de trabajo

- **Mantenga su zona de trabajo limpia y bien alumbrada.** Los bancos de trabajo desordenados y las zonas oscuras provocan accidentes.
- **No haga funcionar máquinas motorizadas en atmósferas explosivas, como por ejemplo en la presencia de líquidos, gases o polvos inflamables.** Las máquinas autopropulsadas generan chispas que pueden encender el polvo o los gases
- **Al hacer funcionar una máquina a motor, mantenga apartados a los espectadores, niños y visitantes.** Las distracciones pueden causar que pierda el control.

### Seguridad eléctrica

- **Las máquinas provistas de una conexión a tierra deben ser enchufadas a una salida de corriente debidamente instalada y conectada a tierra de acuerdo con todos los códigos y reglamentos. Nunca elimine el enchufe de conexión a tierra ni lo modifique de manera alguna. No use ningún tipo de enchufe adaptador. En caso de estar en duda referente a la conexión a tierra del enchufe, consulte con un electricista calificado.** En caso que la máquina sufra una avería eléctrica o de otro tipo, la conexión a tierra proporciona una vía de baja resistencia para conducir la electricidad lejos del usuario.

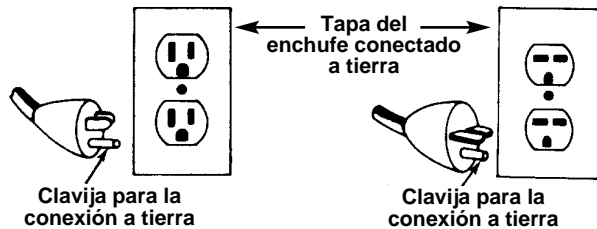

- **Evite el contacto del cuerpo con superficies conectadas a tierra tales como cañerías, radiadores, estufas, cocinas y refrigeradores.** Si su cuerpo ofrece conducción a tierra, aumenta el riesgo de que se produzca un choque eléctrico.
- **No exponga las máquinas eléctricas a la lluvia o a condiciones mojadas.** Si agua penetra en una

máquina a motor, aumenta el riesgo de que se produzca un golpe eléctrico.

- **No maltrate el cordón. Nunca use el cordón para transportar máquinas o para retirar el enchufe del tomacorriente. Mantenga el cordón lejos del calor, aceite, bordes cortantes o piezas móviles. Recambie los cordones dañados inmediatamente.** Los cordones dañados aumentan el riesgo de que se produzca un choque eléctrico.
- **Al hacer funcionar una máquina eléctrica al aire libre, emplee un cordón de extensión fabricado para uso exterior y rotulado "W-A" o "W".** Estos cordones han sido diseñados para su empleo al aire libre y reducen el riesgo de que se produzca un choque eléctrico.
- **Sólo use cordones de extensión de tres alambres que vengan equipados con enchufes para conexión a tierra de tres clavijas, y conéctelos únicamente a tomacorrientes tripolares que acepten el enchufe de la máquina.** Otros cordones de extensión no conectarán la máquina a tierra y aumentarán los riesgos de que se produzca una descarga eléctrica.
- **Use cordones de extensión apropiados (vea la tabla).** Una dimensión insuficiente del conductor causará una caída excesiva del voltaje, una pérdida de potencia y sobrecalentamiento.

Dimensión mínima de alambre para cordones de extensión			
Amperios en la placa de características	Longitud total (en pies)		
	0-25	26-50	51-100
0-6	18 AWG	16 AWG	16 AWG
6-10	18 AWG	16 AWG	14 AWG
10-12	16 AWG	16 AWG	14 AWG
12-16	14 AWG	12 AWG	NO SE RECOMIENDA

- **Antes de ponerla en marcha, pruebe el Interruptor para cuando Falla la Conexión a Tierra (GFCI, en inglés) provisto con el cordón de suministro para asegurar que funciona correctamente.** El GFCI reduce el riesgo de que se produzca una descarga eléctrica.
- **No se recomienda el uso de cordones de extensión al menos que vayan enchufados a un interruptor GFCI, los que se encuentran en cajas de circuitos o tomacorrientes.** El interruptor GFCI en el cordón de suministro de la máquina no evitará choques eléctricos provenientes de los cordones de extensión.
- **Mantenga todas las conexiones eléctricas secas y levantadas del suelo. No toque los enchufes o la**

**máquina con las manos mojadas.** Esto reduce el riesgo de que se produzca un choque eléctrico.

### Seguridad personal

- **Manténgase alerta, preste atención a lo que está haciendo y use sentido común cuando trabaje con una máquina motorizada. No la use si está cansado o se encuentra bajo la influencia de drogas, alcohol o medicamentos.** Sólo un breve descuido mientras hace funcionar una máquina autopropulsada puede resultar en lesiones personales graves.
- **Vístase adecuadamente. No lleve ropa suelta ni joyas. Contenga el cabello largo. Mantenga cabello, ropa y guantes apartados de las piezas en movimiento.** La ropa suelta, las joyas o el pelo largo pueden engancharse en la piezas móviles.
- **Evite la puesta en marcha no intencional. Antes de enchufar la máquina, asegure que su interruptor se encuentre en posición OFF (APAGADO).** Cargar máquinas con el dedo sobre su interruptor o enchufarlas cuando su interruptor está en la posición de encendido, constituyen una invitación a que se produzcan accidentes.
- **Antes de poner en marcha la máquina, extraiga las llaves de ajuste o regulación.** Una llave mecánica o una llave que se ha dejado acoplada a una pieza giratoria de la máquina puede ocasionar lesiones corporales.
- **No trate de extender su cuerpo para alcanzar algo. Mantenga sus pies firmes en tierra y un buen equilibrio en todo momento.** Al mantener el equilibrio y los pies firmes, tendrá mejor control sobre la máquina en situaciones inesperadas.
- **Use equipo de seguridad. Siempre lleve protección para la vista.** Cuando las condiciones lo requieran, debe usar mascarilla para el polvo, calzado de seguridad antideslizante, casco duro o protección para los oídos.

### Uso y cuidado de la máquina

- **Use un tornillo de presión, una abrazadera u otro medio práctico para asegurar la pieza de trabajo a una plataforma estable.** El sostener la pieza de trabajo a mano o contra su cuerpo es inestable y puede conducir a una pérdida del control.
- **No fuerce las barrenas o brocas de la máquina. Use la barrena correcta para cada aplicación o tarea.** La barrena correcta hará el trabajo mejor y de manera más segura, a la velocidad para la cual fue diseñada.

- **Si el interruptor de la máquina no la enciende ni la apaga, no la use.** Cualquier máquina que no pueda ser controlada mediante su interruptor es peligrosa y debe ser reparada.
- **Antes de efectuar trabajos de regulación, de cambiar accesorios o de almacenar la máquina, desconecte su enchufe de la fuente de corriente eléctrica.** Tales medidas de seguridad reducen el riesgo de poner la máquina en marcha involuntariamente.
- **Almacene las máquinas que no estén en uso fuera del alcance de los niños y de otras personas sin entrenamiento.** Las máquinas son peligrosas en las manos de usuarios no capacitados.
- **Las máquinas deben ser mantenidas cuidadosamente. Mantenga sus barrenas de corte limpias y bien afiladas.** Las barrenas con filos de corte agudos mantenidas debidamente tienen menos tendencia a agarrotarse y son más fáciles de controlar.
- **Verifique si las piezas móviles están desalineadas o agarrotadas, si hay piezas quebradas y si existe cualquiera otra condición que pueda afectar el funcionamiento de la máquina. Si detecta averías en la máquina, antes de usarla, hágala componer.** Las máquinas que no han recibido un mantenimiento adecuado provocan numerosos accidentes.
- **Solamente use accesorios y cordones de extensión recomendados por el fabricante para el modelo.** Los accesorios que pueden ser adecuados para una máquina pueden resultar peligrosos al usárselos en otra.
- **Mantenga los mangos limpios y secos, libres de aceite y grasa.** Esto permite ejercer mejor control sobre la máquina.

### Servicio

- **El servicio a la máquina sólo debe ser efectuado por técnicos calificados.** El servicio o mantenimiento practicado por personal de reparaciones no calificado puede resultar en lesiones.
- **Cuando se le haga servicio a una máquina, solamente use piezas de recambio originales. Siga las instrucciones en la sección de Mantenimiento de este manual.** Pueden producirse choques eléctricos o lesiones si se emplean piezas no autorizadas o no se siguen las instrucciones de mantenimiento.

## Información específica de seguridad

### ▲ ADVERTENCIA

Lea este Manual del Operador detenidamente antes de hacer funcionar la Limpiadora de Desagües K-6200 de RIDGID. Si no se siguen o no se comprenden las instrucciones de este manual, es posible que ocurran choques eléctricos, incendios y/o lesiones personales graves.

Si tiene cualquier pregunta, llame al Departamento de Servicio Técnico de Ridge Tool Company al (800) 519-3456.

### Seguridad de la Limpiadora de Desagües

- **Use los guantes provistos con la máquina. Nunca agarre un cable que está girando con un trapo o un guante de tela que le queda suelto.** Pueden enredarse en el cable y lesionarlo gravemente.
- **No someta los cables a un esfuerzo excesivo. Mantenga su mano sobre el cable para controlarlo mientras la máquina está en marcha.** Someter el cable a demasiada tensión cuando se intenta atravesar una obstrucción, puede hacerlo doblarse, enroscarse o quebrarse y lesionar gravemente al operador.
- **Coloque la máquina a menos de tres pies del acceso al desagüe. Si no es posible situar la máquina cerca del acceso al desagüe o resumidero, haga uso de la manguera guía delantera o sujete el cable que quede expuesto.** Si se sitúa la Limpiadora demasiado lejos, su cable puede torcerse o enroscarse o usted podría tener problemas para controlarlo.
- **La Limpiadora K-6200 fue diseñada para ser manejada por una persona.** El operador debe controlar tanto el interruptor de pie como el cable.
- **Emplee el interruptor de pie para hacer funcionar la máquina K-6200; mantenga sus pies firmes en tierra y un buen equilibrio. No haga funcionar la máquina en marcha atrás o reversa (REV). El empleo de la marcha atrás puede dañar el cable.** Sólo se usa la reversa brevemente para retraer la barrena fuera de una obstrucción.
- **Mantenga las manos apartadas del tambor que gira y del tubo-guía. No meta las manos dentro del tambor, salvo que la máquina esté desenchufada.** Puede engancharse la mano en las piezas móviles y sufrir lesiones graves.
- **Use el soporte o carretilla durante el funcionamiento.** La carretilla estabiliza la máquina para que no se vuelque.
- **Tenga cuidado cuando emplee la máquina en desagües por los cuales se han vaciado compuestos químicos de limpieza.** Ciertos agentes químicos provocan quemaduras de gravedad.
- **No haga funcionar la máquina si el operador o la máquina estarán parados sobre agua.** Esto aumenta la posibilidad de una descarga eléctrica.
- **Use anteojos de seguridad y zapatos con suelas de goma y antideslizantes.** Así se evitan serias lesiones.
- **Emplee la K-6200 únicamente para limpiar desagües de entre 3 y 6 pulgadas de diámetro. Siga las instrucciones sobre el uso de la máquina.** Si se somete la limpiadora de desagües a otros usos o se la modifica para efectuar con ella trabajos para los cuales no fue hecha, puede provocar lesiones.

## Descripción, especificaciones y equipo estándar

### Descripción

La máquina limpiadora de desagües RIDGID K-6200 limpia desagües de 3 a 6 pulgadas de diámetro hasta una distancia de 200 pies. El motor universal de 4/10 HP hace girar un cable de  $\frac{5}{8}$  pulgada a 285 rpm. Cuando el cable topa con una obstrucción, el motor baja de velocidad automáticamente para generar más fuerza y aumentar la capacidad de control del operario.

El tambor de polietileno contiene otro tambor, cuya misión es evitar que el cable se voltee o dé la vuelta. El cordón de suministro trae un Interruptor de Conexión a Tierra (GFCI, en inglés) incorporado y el soporte o carretilla da estabilidad a la máquina durante su funcionamiento. Un actuador neumático de pie permite el control ON/OFF (encendido/apagado) del motor.

El tambor propulsa un cable medular de  $\frac{5}{8}$  pulgada de diámetro provisto de un sistema de acoplamiento rápido en su extremo para conectarle y cambiarle barrenas. Una alimentación autopropulsada hace avanzar o retrae el cable en el desagüe a razón de 0 a 20 pies por minuto. Un limitador del par de torsión incorporado hará que el tambor pare de girar cada vez que se genere un par motor excesivo. Esto ocurre cuando la barrena o cortadora a la cabeza del cable se ha enganchado en un atasco y ha dejado de girar.

También puede adaptarse la Limpiadora K-6200 para montar un tambor K-3800 con un cable de  $\frac{1}{2}$  pulgada, capaz de limpiar tuberías de entre 2 y 4 pulgadas de diámetro hasta una distancia de 90 pies.

**Especificaciones**

**Capacidad** .....desagües de 3 a 6 pulgs. de diámetro, alcance de 200 pies

**Capacidad del tambor** .....100 pies de cable de 5/8 pulgada

**Motor:**

Tipo .....universal, corriente alterna, 115V/60Hz, reversible

Potencia y velocidad ...4/10 hp, 285 rpm

Amperios .....5,6

**Peso** (máquina y cable de 100 pies).....180 libras.

**Longitud** .....29,5 pulgadas

**Altura** .....43,5 pulgadas (máx)

**Ancho** .....19 pulgadas

**Equipo estándar**

**Opciones de máquina – auto-alimentador**

No. en el catálogo		Modelo No.	Descripción
115V	220-240V		
95737	95852	K-6200	Máquina con colita de cerdo de 5/8 pulgada y accesorios estándar
95732	—	K-6200 con C-24	Máquina, accesorios estándar y cable medular flexible de 5/8 pulgada de 100 pies de largo
93557	—	K-6200 con C-24-IW	Máquina, accesorios estándar y cable de médula rígida IW*

\* IW: intra-embobinado de fábrica

**Accesorios estándar**

- Cortagrasa de cuchilla de lanza T-406
- Cortadora doble T-411 de 2 pulgadas
- Cortadora doble T-413 de 3 pulgadas
- Cortadora doble T-414 de 4 pulgadas
- Guantes, caja de herramientas
- Dos (2) patas de apoyo



**Figura 1 – Equipo estándar incluido en todas las opciones de máquina**

**Accesorios opcionales**

No. en el catálogo	Descripción
• 95797	Gancho de levantamiento
• 95792	Rueda de pivote para levantar y bajar la máquina
• 95802	Tambor K-6200 con colita de cerdo de 5/8 pulgada
• 95807	Tambor K-3800 con adaptadores 6200
• 95822	Kit adaptador para cambiar de K-3800 a K-6200
• 59982	Inhibidor de la oxidación del cable, un cuarto de galón
• 59987	Inhibidor de la oxidación del cable, un galón

**Cables y punteros flexibles**

	No. en el catálogo	Modelo No.	Descripción
	92460	C-25	Cable de médula interior de 25 pies (7,6 m)
	92465	C-26	Cable de médula interior de 50 pies (15,2 m)
	92470	C-27	Cable de médula interior de 75 pies (22,9m)
	43647	C-24	Cable de médula interior de 100 pies (30,5m)
	32737	C-27HC	Cable de médula hueca de 75 pies (22,9 m)
	58192	C-24HC	Cable de médula hueca de 100 pies (30,5m)
	95762	C-25 IW	Cable IW de 25 pies (7,6m)
	95757	C-26 IW	Cable IW de 50 pies (15,2m)
	95752	C-27 IW	Cable IW de 75 pies (22,9m)
	95747	C-24 IW	Cable IW de 100 pies (30,5m)
	92555	T-458	Puntero flexible de 5/8 pulg. x 2 pies
	44122	—	Colita de cerdo de 5/8 pulg.

Cable de médula interior flexible

Cable IW: intra-embobinado de fábrica, médula interna no flexible



Barrenas y cuchillas de repuesto – Para colocar en cables C-24, C-25, C-26, C-27, C-24 IW, C-25 IW, C-26 IW, C-27 IW, C-24HC, C-27HC

	No. en el catálogo	Modelo No.	Descripción	Repuesto	
				cuchilla(s)	portaherramienta*
	92485	T-403	Barrena cortadora de 3 pulg. para sifón en P	92835	92900
	92490	T-404	Barrena cortadora de 3,5 pulg. para sifón en P	92840	92900
	92495	T-406	Barrena cortagrasa de cuchilla de lanza	92850	92915
	92500	T-407	Barrena recuperadora	—	—
	92505	T-408	Cortadora de cuchilla serrada	92890	92915
	51762	T-409	Barrena de bulbo de tipo industrial	—	—
	92510	T-411	Barrena cortadora doble, 2 pulgs.	92815	92905
	92515	T-412	Barrena cortadora doble, 2 1/2 pulgs.	92820	92905
	92520	T-413	Barrena cortadora doble, 3 pulgs.	92825	92910
	92525	T-414	Barrena cortadora doble, 4 pulgs.	92830	92910
	92530	T-416	Barrena cortadora doble, 6 pulgs.	92855	92910
	92535	T-432	Barrena cortadora de triple cuchilla, 2 pulgs.	92860	92895
	92540	T-433	Barrena cortadora de triple cuchilla, 3 pulgs.	92865	92895
	92545	T-434	Barrena cortadora de triple cuchilla, 4 pulgs.	92870	92895
	92550	T-436	Barrena cortadora de triple cuchilla, 6 pulgs.	92875	92895



Figura 2 – Ensamble de la barrena cortadora

### Montaje de la máquina

**▲ ADVERTENCIA**

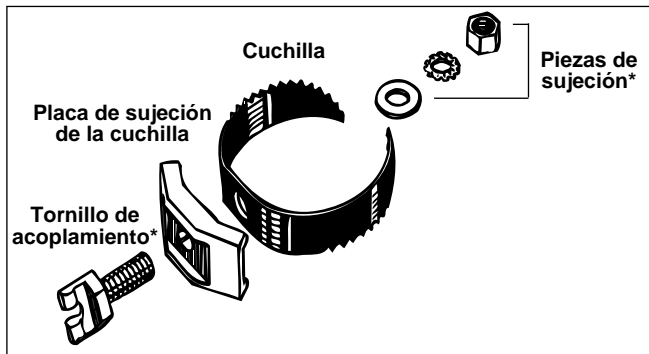

Para prevenir lesiones graves, se requiere montar la máquina correctamente. Deben seguirse los siguientes procedimientos:

### Instrucciones para montar el mango del soporte

Extraiga los dos (2) tornillos del mango. Afloje las dos (2) manijas en forma de “T” e introduzca el mango en el soporte o carretilla de la máquina (Figura 5). Reponga los dos tornillos que sacó del mango anteriormente, para que el mango no se salga del soporte. Regule el mango a la altura que desee y apriete las dos manijas en “T” para fijar el mango en posición.

### Instrucciones para instalar el cable

**CUIDADO** No extraiga las bandas ni las grapas de la caja de cartón en que vino embalado el cable. El cable se encuentra tensado y dará un latigazo que causará lesiones.

Saque el extremo del cable a través del agujero central de la caja de cartón y extraiga la suficiente longitud de cable para lograr conectarlo con la “colita de cerdo” del tambor. Conéctelo a la “colita de cerdo” del tambor juntando los acoplamientos respectivos y girando la ranura para destornillador en el manguito acoplador en 180°. Los acoplamientos se encuentran en su posición enclavada (cerrada) cuando el símbolo o la marquita queda perpendicular a la ranura para el destornillador, como se muestra en la Figura 3. Meta el cable dentro del tambor.



Figura 3 – Conexión/desconexión del cable a la colita de cerdo o a diversas barrenas

### Instrucciones para instalar la rueda de transporte

(Accesorio opcional)

1. Ubique los dos agujeros pretaladrados cerca de la parte superior del mango de la carretilla.

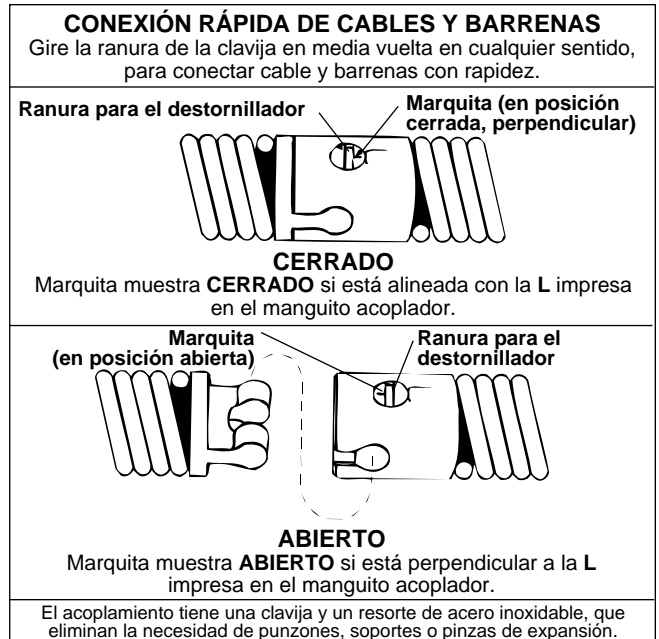
2. Atornille la rueda al mango empleando los pernos de  $\frac{5}{16}$  pulg. y las contratuercas de la carretilla como se muestra en la *Figura 4*.

¡NOTA! La rueda en el mango gira hacia arriba y hacia abajo. Levántela para cargar la máquina; bájela durante su transporte o funcionamiento.



**Figura 4 – Rueda para el transporte**

### Instrucciones para instalar el gancho de levantamiento

(Accesorio opcional)

1. Ubique el agujero pretaladrado en la parte superior de la viga transversal que sujeta el motor y la caja de engranajes.
2. Atornille el gancho en su lugar como se muestra en la *Figura 16*.

### Revisión de la máquina

**▲ ADVERTENCIA**

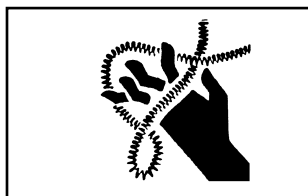
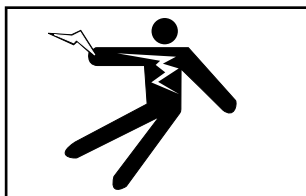

Revise su Limpiadora de Desagües para evitar lesiones corporales graves. Antes de cada uso deben realizarse los siguientes procedimientos de inspección.

1. Asegure que la máquina limpiadora esté desenchufada y el interruptor direccional esté en la posición de OFF.
2. Asegure que el interruptor de pie está presente y

acoplado a la limpiadora (*Figura 5*). No use la limpiadora sin su interruptor de pie.

3. Revise el cordón de suministro, el interruptor GFCI y el enchufe, por si están dañados. Si el enchufe ha sido modificado, si le falta la clavija de conexión a tierra o si el cordón se encuentra dañado, no use la limpiadora hasta que el cordón haya sido cambiado.



**Figura 5 – Limpiadora de desagües K-6200**

4. Revise la máquina limpiadora de desagües por si alguna de sus partes está quebrada, faltando, desalineada o agarrotada, y si existe cualquiera otra condición que pueda afectar el funcionamiento normal y seguro de la máquina. Si detecta algún daño, no use la Limpiadora de Desagües hasta que haya sido reparada.
5. Lubrique la Limpiadora de Desagües, si es necesario, de acuerdo a las Instrucciones de Mantenimiento.
6. Emplee accesorios diseñados para usarse con su limpiadora y que son los requeridos para cada uso determinado. Los accesorios debidos le permiten realizar su labor en forma exitosa y segura. Los accesorios de otras máquinas pueden resultar peligrosos si se usan con esta limpiadora de desagües.
7. Limpie el aceite, grasa o mugre de todos los mangos y controles de la máquina. Esto reduce el riesgo de que la máquina se resbale de sus manos lesionándolo.

8. Revise los filos de corte de las barrenas que se acoplan a la punta del cable. Si es necesario, hágalas afilar o cámbielas antes de usar la Limpiadora de Desagües. Las barrenas desafiladas o dañadas pueden atascarse y romper el cable.
9. Revise los cables y acoplamientos por si estuvieran desgastados o dañados. Los cables deben cambiarse cuando se vuelvan muy desgastados o corroídos. Un cable está desgastado cuando sus espirales exteriores se han aplanado.

**⚠ ADVERTENCIA** Los cables desgastados o dañados pueden cortarse y causar graves lesiones.

## Preparación de la máquina

**⚠ ADVERTENCIA**

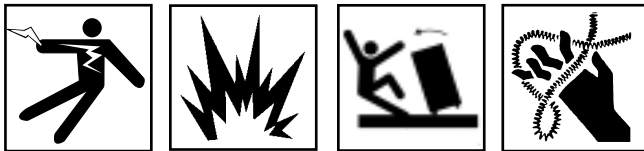

Para evitar lesiones graves, se requiere preparar la máquina y la zona de trabajo debidamente. Para preparar la máquina para su uso deben seguirse los siguientes procedimientos:

1. Verifique que la zona de trabajo:
  - tenga suficiente luz.
  - tenga una salida de corriente con conexión a tierra.
  - tenga un camino despejado hacia la salida del suministro de corriente, sin fuentes de calor o aceite, bordes afilados o piezas movibles que puedan dañar el cordón eléctrico.
  - tenga un lugar seco para el operario y la máquina. No ponga la máquina donde hay agua.
  - no tenga líquidos inflamables, vapores o polvo que puedan provocar un incendio.
2. Sitúe la Limpiadora de Desagües a menos de tres pies de la entrada del desagüe.

**⚠ ADVERTENCIA** Si la entrada al desagüe se sitúa a más de 3 pies de la parte delantera de la máquina limpiadora, el cable tenderá a doblarse o enroscarse con mayor facilidad. Emplee una manguera guía delantera o sostenga el cable expuesto firmemente.

3. Incline la máquina hacia adelante para permitir que la barra apoyapiés con resorte pase hasta la parte posterior de las llantas de la carretilla o soporte (Figura 6). Asegure que la máquina descance firmemente sobre la barra antes de continuar. Las llantas no deben tocar el suelo.



Figura 6 – Cómo colocar la barra apoyapiés en posición de trabajo



Figura 7 – Incline la máquina hacia adelante para desenganchar la barra apoyapiés

**⚠ ADVERTENCIA**

Para impedir que se vuelque durante su funcionamiento, la máquina debe quedar firmemente apoyada en la barra apoyapiés.

4. Sitúe el interruptor de pie neumático donde el operario lo pueda alcanzar con facilidad. La máquina fue diseñada para funcionar al mando de un operario. (Figura 8)
5. Asegure que el interruptor de FOR/OFF/REV (adelante/apagado/reversa) esté en la posición de OFF (apagado).
6. Seleccione e instale la barrena o cortadora adecuada en el extremo del cable. Para conectarlos, junte la barrena con el cable y con un destornillador gire la ranura en el manguito acoplador en 180°. El acoplamiento se encuentra en posición cerrada o enclavada cuando el símbolo o la marquita estampada queda

perpendicular a la ranura para el destornillador, como se muestra en la *Figura 3*.

7. Enchufe la Limpiadora de Desagües en el tomacorriente, asegurando que el cordón de suministro se extienda por la zona despejada seleccionada con anterioridad. Si el cordón de suministro eléctrico no alcanza a llegar a la salida de corriente, utilice un cordón de extensión en buenas condiciones.

**⚠ ADVERTENCIA** Para evitar un choque eléctrico e incendios eléctricos, jamás use un cordón de extensión dañado o que no cumpla con los siguientes requisitos:

- tener un enchufe de tres clavijas similar al que se muestra en la sección Seguridad Eléctrica.
- tener una clasificación “W” ó “W-A” si se lo va a usar a la intemperie.
- tener un grosor de alambre suficiente (16 AWG cuando mide menos de 50 pies, y 14 AWG cuando mide entre 50 y 100 pies de largo). Si el grosor del alambre es inferior al necesario, el cordón puede calentarse, derretir el aislante del cordón o inflamar objetos cercanos.

**⚠ ADVERTENCIA** Para reducir el peligro de que se produzca un choque eléctrico, mantenga todas las conexiones secas y levantadas del suelo. No toque el enchufe con las manos mojadas. Pruebe el Interruptor de la Conexión a Tierra (GFCI) proporcionado con el cordón eléctrico para asegurar que funciona correctamente. Cuando se oprime el botón de prueba (test button), la luz del indicador debe apagarse. Reactívalo oprimiendo el botón de prueba. Si la luz del indicador se enciende, la máquina está lista para usarse. Si el GFCI no funciona debidamente, no use la máquina.

## Instrucciones para el funcionamiento

**⚠ ADVERTENCIA**

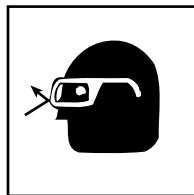
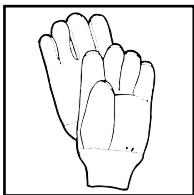

Use los guantes provistos con la máquina. Nunca agarre un cable que se encuentra girando con un trapo o un guante de tela que le queda suelto porque pueden enrollarse en el cable y lesionarlo gravemente.

Siempre use protección para los ojos para evitar que les entren mugre u otros objetos extraños. Use zapatos con suela de goma y antideslizantes.

**⚠ ADVERTENCIA** Siempre adopte la postura correcta para mantener el equilibrio mientras hace funcionar la máquina (*Figura 8*). Cuando se presente una situación inesperada, esta postura le permitirá controlar la máquina y el cable.

- Asegure que puede retirar rápidamente su pie del interruptor de pie.
- Su mano enguantada debe estar sobre el cable para controlar su acción giratoria cuando penetra en un atasco.
- Mantenga sus manos apartadas del tambor que gira y del tubo guía. No meta sus manos dentro del tambor si la máquina está enchufada.

1. Afloje la perilla de alimentación para asegurar que la autoalimentación no está activada y manualmente saque la suficiente longitud de cable fuera del tambor e introduzca la barrena y el cable en el acceso al desagüe.



**Figura 8 – Postura correcta para trabajar**

2. Mueva el interruptor de FOR/OFF/REV a la posición de FOR (adelante). No pise el interruptor de pie todavía.
3. Para usar la autoalimentación, gire la perilla de la alimentación hacia abajo hasta que el cojinete superior haga contacto con el cable. Dele otra vuelta completa, pero no la apriete demasiado.

**⚠ ADVERTENCIA**

Antes de poner en marcha la máquina, la mano enguantada del operador debe estar sobre el cable.

4. Ejerza suficiente presión hacia abajo sobre el cable para mantenerlo dentro del desagüe mientras oprime

el pedal del interruptor de pie que comienza a hacer girar el cable.

5. Mueva la palanca del alimentador en dirección opuesta al tambor que gira para que avance el cable (Figura 9). La velocidad con que el cable se alimenta por la alcantarilla (0 a 20 pies por minuto) depende de cuan apartada se encuentre la palanca de alimentación con respecto a su posición neutral (vertical). Mientras más lejos se encuentre de la posición vertical, más rápido va entrando el cable. Mantenga siempre una mano sobre el cable para sentir su tensión.

6. Continúe introduciendo el cable por el desagüe hasta que oponga resistencia o encuentre una obstrucción. El operador generalmente se dará cuenta de esto porque al motor "se le hará cuesta arriba" y/o el cable tenderá a irse de costado de las manos del operador.

Si el cable da indicios de que la cortadora en su punta no se encuentra girando, ponga la palanca de alimentación completamente en reversa (mueva la palanca en la misma dirección que gira el tambor) para retraer la barrena cortadora y desengancharla del atasco. De a poco vuelva a hacer a avanzar el cable para que penetre la obstrucción empujándolo lentamente. De vez en cuando mueva la palanca de la autoalimentación a la posición neutral para permitir que la cortadora se abra paso por la obstrucción. Si el motor gira pero se detiene el tambor, el limitador de la torsión está patinando debido al exceso de fuerza. Tire del cable para disminuir su par de torsión y el tambor comenzará a girar.

**CONSEJO:** Si el cable continúa quedándose atascado en una obstrucción, suspenda el uso de la autoalimentación y maneje el cable con la mano.

7. Una vez restablecido el flujo, haga correr agua por el desagüe con el fin de escurrir los desechos y raíces mientras completa el trabajo.

**▲ ADVERTENCIA**

No permita que se acumule tensión en el cable. Esto ocurrirá si la barrena de corte se queda enganchada y cesa de girar, aunque el motor y el tambor continúan girando. Puede acumularse tal momento torsor que el cable se tuerce, pudiendo enroscársele en la mano o el brazo. Esto puede suceder rápidamente, sin previo aviso, por lo tanto, proceda lenta y cuidadosamente cuando vaya alimentando el cable por el desagüe. Si la barrena se queda enganchada en un atasco, consulte las Instrucciones para el Funcionamiento en Reversa en la sección "Procedimientos especiales".



**Figura 9 – Funcionamiento de la palanca de autoalimentación**

8. Se recomienda efectuar varias pasadas por un desagüe que se encuentra considerablemente obstruido. Comience usando una barrena cortagrasa o cuchilla de 2 pulgs., o una barrena generalmente 2 pulgs. más angosta que el diámetro del desagüe. Una vez restablecido el flujo, coloque progresivamente cortadoras de mayor tamaño para limpiar el desagüe a fondo.

**CONSEJO:** Sepa anticipadamente hasta donde quiere llegar con el cable. Si se introduce el cable demasiado lejos adentrándolo en alcantarillas municipales o pozos sépticos, puede dañarlo o tener problemas para retraerlo.

**¡NOTA!** Si es necesario, puede agregar más cable. Consulte la sección "Procedimientos para usos especiales".

9. Para retraer el cable del desagüe, mueva la palanca de alimentación en la misma dirección que gira el tambor.

**¡CUIDADO!** No ponga la máquina en reversa.

Se debe mantener la máquina funcionando mientras se retrae el cable para lograr una limpieza exhaustiva.

**¡NOTA!** Se recomienda verter un chorro continuo de agua para limpiar el cable y la barrena a medida que se retraen del desagüe.

10. Cuando la barrena esté casi por salir del desagüe, suelte el interruptor neumático de pie y deje que la máquina se detenga por su cuenta, completamente.

**▲ ADVERTENCIA** Nunca retraiga la barrena desde la entrada al desagüe mientras el cable está girando. La barrena puede dar latigazos y causar graves lesiones.

11. Gire el interruptor de FOR/OFF/REV a la posición de OFF y desenchufe la máquina.
12. Afloje la perilla de alimentación y saque el resto del cable y la barrena fuera del desagüe. A mano, devuelva el cable hacia el interior de la máquina.
13. Desenganche la barra apoyapiés con resorte inclinando la máquina hacia adelante. Empuje la barra para que quede delante de las llantas de la carretilla. (Figura 7)

## Procedimientos especiales

### Exceso de cable en la alcantarilla principal o el pozo séptico

Es muy importante conocer la distancia aproximada que existe desde la entrada o acceso al desagüe hasta la alcantarilla pública principal o el pozo séptico. Si el cable se introduce demasiado lejos dentro de la red de alcantarillado o del pozo séptico, puede anudarse y no haber de regreso por la tubería de menor diámetro.

### Instrucciones para el funcionamiento en reversa

El funcionamiento de la máquina en marcha atrás o reversa dañará al cable prematuramente. Use la reversa sólo para liberar una barrena trabada en una obstrucción. Si esto ocurre, inmediatamente suelte el interruptor de pie y permita que la máquina se detenga completamente. Ponga el interruptor de FOR/OFF/REV (adelante/apagado/reversa) en la posición de REV (reversa). Afloje la perilla de la alimentación. Agarre el cable con las manos enguantadas y tire de él mientras le da unos toquitos con el pie al interruptor de pie. Cuando la barrena se haya zafado y el tambor haya dejado de girar, ponga el interruptor de FOR/OFF/REV en la posición de FOR (adelante) y continúe haciéndola funcionar normalmente.

**⚠ ADVERTENCIA** Nunca haga funcionar esta máquina en REV (REVERSA) por algún otro motivo. El funcionamiento de la máquina en REV (reversa) puede dañar el cable y causar lesiones de gravedad.

### Cómo cargar la máquina en un vehículo

#### Rueda para el transporte

La rueda opcional para el transporte (en el mango) gira hacia arriba y hacia abajo. Súbala para cargar la máquina; bájela durante su transporte o funcionamiento.

Con la rueda de transporte alzada, recline la máquina y apoye el mango de la carretilla o la rueda de transporte en el borde de la plataforma de la camioneta. Ahora levante la máquina tomándola desde su parte delantera y deslícela hacia el interior de la camioneta.

**⚠ ADVERTENCIA** Use la técnica debida para levantar objetos. ¡Levante con sus piernas, nunca con su espalda!  
**¡NOTA!** Cuide de no dañar el cordón eléctrico o la manguera del interruptor neumático de pie.

#### Gancho para levantamiento

El gancho de levantamiento opcional se usa para subir y bajar la máquina de un camión empleando una grúa. El gancho tiene un agujero para engancharle la grúa.

**⚠ ADVERTENCIA** La máquina puede volcarse o alguna de sus piezas puede caerse si la máquina se alza pescándola del mango o de cualquiera otra parte. Pueden ocurrir lesiones de suma gravedad si la máquina llegase a caer.

**¡NOTA!** Cuide de no dañar el cordón eléctrico o la manguera del interruptor neumático de pie.

#### Desagüe del tambor

Saque el agua del tambor extrayendo el tornillo de tapón ubicado en la parte posterior del tambor (Figura 10) y recostando la máquina hacia atrás, como se muestra en la Figura 11. Asegure de reponer el tapón antes de transportar la máquina.



Figura 10 – Tapón de tornillo en agujero para desaguar el tambor

### Funcionamiento de la máquina en posición reclinada

Puede hacerse funcionar la K-6200 en posición reclinada para acceder a tuberías que se encuentran elevadas del suelo o por sobre su cabeza. Como se muestra en la Figura 11, acople las dos (2) patas de apoyo atornillándolas al soporte. Estando la barra apoyapiés por delante de las llantas de la carretilla (posición adelante), coloque la máquina de modo que descansa sobre las patas de apoyo y las llantas.

**⚠ ADVERTENCIA** Si el acceso al desagüe se encuentra distante más de tres pies de la parte delantera de la máquina, el cable tendrá más tendencia a doblarse o enroscarse. Sujete bien el cable expuesto o emplee un tubo guía delantero.



Figura 11 – Máquina en posición reclinada

## Extracción e instalación del tambor

### ⚠ ADVERTENCIA

Antes de montar o desmontar el tambor, el interruptor de FOR/OFF/REV debe estar en OFF (apagado) y la máquina, desenchufada.

#### Extracción del tambor

1. Coloque la barra apoyapiés en su posición de funcionamiento para que la máquina no se mueva.
2. Afloje la perilla superior de la autoalimentación para asegurar que el cojinete superior no está haciendo contacto con el cable. Extraiga la barrena cortadora.
3. Afloje las perillas de los dos manijas con forma de T ubicados en la autoalimentación por el lado del tambor. No es necesario extraer las perillas, sólo aflójelas lo suficiente para permitir que la autoalimentación pueda retirarse del soporte delantero. Saque el ensamble fuera del cable.
4. El conjunto del tambor se saca agarrando el tambor por su agujero central en la parte delantera del tambor, levantándolo y deslizando el eje del tambor fuera de la caja de engranajes.

⚠ **ADVERTENCIA** Levante como es debido: ¡con sus piernas; no con su espalda!

#### Instalación del tambor

1. Ponga la barra apoyapiés en la posición que impide que la máquina se mueva.
2. Agarre el tambor por el hueco del centro en la parte delantera del tambor y móntelo sobre su soporte en el soporte de la máquina. Deslícelo por el eje hacia la caja de engranajes hasta que encaje (Figura 12).

⚠ **ADVERTENCIA** Levante como es debido: ¡con sus piernas; no con su espalda!



Figura 12 – Instalación del conjunto del tambor hacia la caja de engranajes

3. Acople la autoalimentación deslizándola por el cable. Introdúzcala en el soporte delantero y apriete las dos perillas de las manijas en T.

#### Instalación de cable adicional

Se recomienda que el operador lleve un segundo tambor de cable para efectuar recorridos de más de 100 pies.

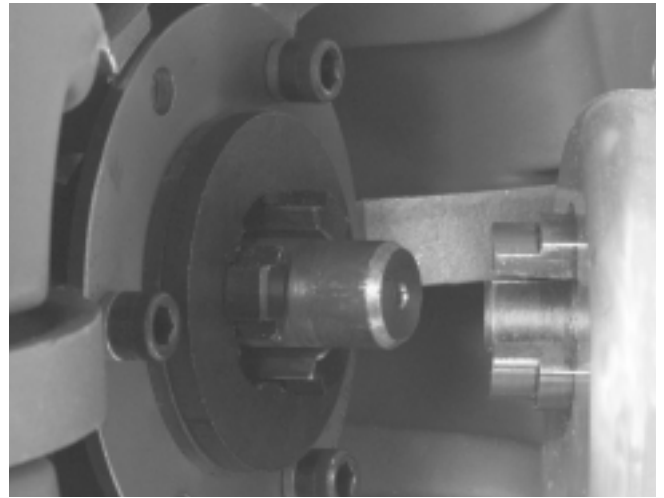
1. Ponga la barra apoyapiés en la posición que impide que la máquina se mueva.
2. Desconecte el cable primario de la zona de la colita de cerdo. Asegure el cable primario para que no se vaya por el desagüe.
3. Extraiga el conjunto de la autoalimentación como se describe en los pasos 2 y 3 de la sección “Extracción del tambor”.
4. Extraiga el ensamble del tambor como se describe en el paso 4 de la sección “Extracción del tambor”.
5. Instale el segundo tambor en la máquina siguiendo las instrucciones en el paso 2 de la sección “Instalación del tambor”.
6. Acople la autoalimentación al cable. Meta el ensamble en el soporte delantero y apriete las dos perillas de las manijas en T.
7. Una el cable del segundo tambor al que ya está en el desagüe.

¡NOTA! Asegure que todo el cable primario y su barrena cortadora estén girando bien dentro del desagüe antes de introducir más cable.

Extracción e instalación de la "colita de cerdo"

1. Fije la barra apoyapiés para inmovilizar el soporte.
2. Extraiga todo el cable del tambor excepto la "colita de cerdo".
3. Extraiga el conjunto de la autoalimentación y el tambor principal.
4. Extraiga el aro de sujeción externo del eje del tubo guía (Figura 13). Saque el cojinete fuera del eje.



Figura 13 – Extracción del aro de sujeción y del tambor interior

5. Extraiga el aro de sujeción mientras sujeta el tambor interior en su lugar, luego extraiga el tambor interior.
6. Extraiga el perno que sujeta la colita de cerdo. Se encuentra en la parte posterior del tambor (Figura 14).



Figura 14 – Extracción del perno de sujeción de la colita de cerdo

7. Extraiga la colita de cerdo fuera del tubo guía y del tambor e inserte una nueva colita de cerdo en el tambor.
8. Alinee el agujero en la colita de cerdo con el agujero

en la parte posterior del tambor. Meta el perno, arandelas y tuerca y apriételes firmemente. Empuje el resto de la "colita de cerdo" hacia adentro del tambor.

9. Empuje el extremo de la colita de cerdo a través del tubo guía. Instale el tambor interno y el cojinete siguiendo los pasos 4 y 5 a la inversa.
10. Coloque el conjunto del tambor en la máquina siguiendo las instrucciones del paso 2 en la sección "Instalación del tambor".

Selección de barrenas

Como regla general es recomendable efectuar la primera carrera por el desagüe ya sea con una barrena cortagrasa o una cortadora de cuchilla 2 pulgadas más pequeña que el diámetro de la cañería. En los recorridos siguientes, se pueden usar barrenas de mayor tamaño. No obstante, las barrenas deberán ser por lo menos una pulgada más anchas que la cañería. En la última pasada puede emplearse una barrena del diámetro interior de la tubería.

El tipo de barrena que se emplee depende de la naturaleza del trabajo de limpieza y queda a criterio del operario.

Deberán emplearse punteros flexibles para atravesar recodos y sifones o trampillas en la tubería.

Accesorios

**▲ ADVERTENCIA** Sólo los siguientes productos RIDGID han sido fabricados para funcionar con la Limpiadora de Desagües K-6200. Otros accesorios aptos para usarse con otras barrenas pueden resultar peligrosos si se montan a la K-6200. Para evitar lesiones corporales graves, emplee únicamente los accesorios listados a continuación.

No. en el catálogo	Descripción
• 49032	Manguera guía delantera
• 95797	Gancho de levantamiento
• 95792	Rueda de pivote para levantar y bajar la máquina
• 95802	Tambor K-6200 con colita de cerdo de 5/8 pulgada
• 95807	Tambor K-3800 con adaptadores 6200
• 95822	Kit adaptador para cambiar de K-3800 a K-6200
• 59982	Inhibidor de la oxidación del cable, un cuarto de galón
• 59987	Inhibidor de la oxidación del cable, un galón



¡NOTA! Vea el listado de cables y barrenas en la *página 39* para usar con la K-6200. Consulte el Catálogo de Ridge Tool para conocer las barrenas y cables aptos para acoplarse al tambor K-3800.

Tambor K-3800 opcional

### Instalación del tambor K-3800

1. Inserte un adaptador posterior en la caja de engranajes, ubicada en la parte trasera del tambor, metiendo un anillo "O" en el engranaje impulsor. El anillo sujetará al adaptador en su lugar mientras se instala el tambor. (Figura 15)



Figura 15 – Tambor K-3800 con adaptadores K-6200

2. Coloque el adaptador hexagonal delantero delante de la nariz del tubo guía y apriete la tuerca de alas.
3. Meta el conjunto del tambor en el adaptador posterior en la caja de engranajes.
4. Ponga el adaptador delantero de cabeza hexagonal sobre la plancha de montaje delantera.
5. Acople la autoalimentación al cable deslizándola por el soporte delantero y alinéela con el adaptador hexagonal. Apriete las tuercas de alas.

### Uso del tambor K-3800

1. El tambor K-3800 debe emplearse únicamente para limpiar desagües de 2 a 4 pulgadas de diámetro.

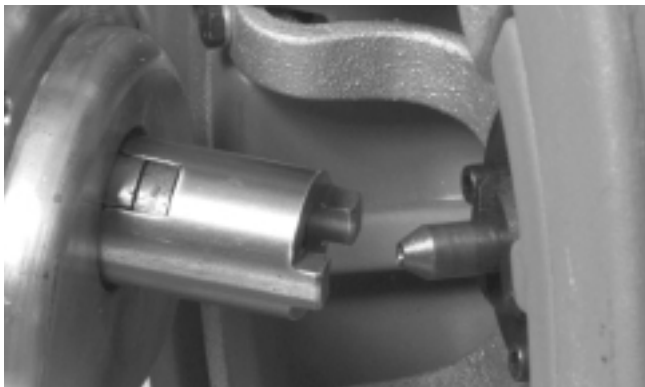
**▲ ADVERTENCIA** Con la opción K-3800 sólo se recomienda el uso de un cable de 1/2 pulgada de diámetro. Los cables de menor diámetro pueden doblarse o cortarse.

2. Cuando vaya a limpiar desagües con esta opción, siga las mismas instrucciones de funcionamiento descritas previamente. Para emplear la autoalimentación, la perilla de la alimentación debe girarse hasta que el cojinete superior haga contacto con el cable. Dele otra vuelta completa, pero no la apriete demasiado.



Figura 16 – Gancho de levantamiento

## Instrucciones para el mantenimiento

### ▲ ADVERTENCIA

Asegure que la máquina está desenchufada de la fuente de suministro antes de hacerle cualquier mantenimiento o ajuste.

### Autoalimentación

Se recomienda la limpieza y lubricación adecuadas de la unidad de alimentación propulsada para asegurarle una larga vida útil y libre de averías. Después de cada uso, lávela con agua (con manguera) y lubrique los cojinetes.

### Lubricación

Engrase todas las piezas expuestas, móviles y giratorias, según sea necesario. Tanto el tambor delantero como los cojinetes posteriores cuentan con fittings para su engrase.

### Cables

Vacíe el tambor después de cada uso. Enjuáguelo periódicamente, extráigale el sedimento pegado que puede corroer el cable.

Los cables deben lavarse a fondo con agua para prevenir los efectos dañinos de compuestos químicos usados en la limpieza de desagües. Periódicamente lubrique los cables y acoplamientos con Inhibidor de la oxidación de cables RIDGID.

Cuando no estén en uso, almacene los cables bajo techo para evitar su deterioro por obra de la intemperie.

Los cables deben cambiarse cuando se vuelvan severamente corroídos o desgastados. Un cable está desgastado cuando sus espirales exteriores se han aplanado o han perdido su rigidez.

## Almacenaje de la máquina

**▲ ADVERTENCIA** Los equipos propulsados a motor deben guardarse bajo techo o bien tapados en tiempo de lluvia. Almacene la limpiadora de desagües bajo llave donde no la puedan alcanzar los niños y personas inexpertas. En manos de personas sin entrenamiento, esta máquina puede causar graves lesiones.

## Servicio y reparaciones

### ▲ ADVERTENCIA



Las "Instrucciones de Mantenimiento" cubren la mayor parte de los servicios que requiere esta máquina. Cualquier problema que no haya sido comentado en esta sección debe ser resuelto únicamente por un técnico de reparaciones autorizado por RIDGID.

La máquina debe llevarse a un Servicentro Autorizado Independiente RIDGID o ser devuelta a la fábrica. Todas las reparaciones efectuadas por los establecimientos de servicio Ridge están garantizadas de estar libres de defectos de material y de mano de obra.

**▲ ADVERTENCIA** Sólo deben usarse piezas de recambio idénticas cuando se le hace mantenimiento a esta máquina. Si no se siguen estas instrucciones, pueden producirse choques eléctricos u otras lesiones graves.

Si Ud. tiene cualquier pregunta relativa al servicio o reparación de esta máquina, llame o escriba a:

Ridge Tool Company  
Technical Service Department  
400 Clark Street  
Elyria, Ohio 44035-6001  
Tel: (800) 519-3456  
E-mail: TechServices@ridgid.com

Para obtener el nombre y la dirección del Servicentro Autorizado más cercano, llame al (800) 519-3456 o visítenos en <http://www.ridgid.com>

**Tabla 1 Detección de averías**

PROBLEMA	POSIBLES CAUSAS	SOLUCION
<b>Cable se curva o se rompe.</b>	<p>Se está forzando el cable.</p> <p>Cable en uso es incorrecto para el diámetro del desagüe.</p> <p>El motor está puesto en reversa.</p> <p>El cable ha sido expuesto a ácidos.</p> <p>El cable se ha desgastado.</p>	<p>¡No fuerce el cable! Deje que la barrena o cortadora haga el trabajo.</p> <p>Use cables de 5/8 pulgs. en desagües de 3 a 6 pulgs. de diámetro. Use un puntero flexible para atravesar sifones o trampillas.</p> <p>Use la reversa únicamente cuando el cable se enganche dentro del desagüe.</p> <p>Limpie y aceite los cables rutinariamente.</p> <p>Si el cable está desgastado, cámbielo.</p>
<b>El tambor se detiene mientras se pisa el interruptor de pie. Vuelve a ponerse en marcha cuando de nuevo se oprime el interruptor de pie.</b>	<p>Hay un agujero en el interruptor de pie o su manguera de conexión.</p> <p>Hay un agujero en el interruptor del diafragma.</p>	<p>Recambie el componente dañado.</p> <p>Si no se encuentra una falla en el interruptor de pie o en la manguera, cambie el interruptor del diafragma.</p>
<b>El tambor gira en un sentido pero no en el otro.</b>	<p>Interruptor de reversa defectuoso</p>	<p>Cambie el interruptor.</p>
<b>El Interruptor de la Conexión a Tierra “salta” cuando se enchufa la máquina o cuando se oprime el interruptor de pie.</b>	<p>Cordón de suministro dañado.</p> <p>Cortocircuito en el motor.</p> <p>Interruptor de la Conexión a Tierra defectuoso.</p>	<p>Cambie el cordón de suministro.</p> <p>Lleve el motor a un servicentro autorizado.</p> <p>Cambie el cordón que lleva incluido el Interruptor de la Conexión a Tierra.</p>
<b>El motor gira, pero no el tambor.</b>	<p>El limitador de torsión patina porque se está forzando el cable.</p>	<p>No fuerce el cable.</p>
<b>Autoalimentación no funciona debidamente.</b>	<p>No se ha limpiado la autoalimentación como rutina y se llena de desechos.</p> <p>Autoalimentación no está suficientemente engrasada.</p>	<p>Desmonte la autoalimentación y límpiela mensualmente.</p> <p>Semanalmente engrase los fittings.</p>
<b>Autoalimentación no encaja debidamente.</b>	<p>Es posible que el tambor no esté apretado contra la transmisión de la caja de engranajes.</p>	<p>Encaje el tambor firmemente contra la agarradera posterior de la transmisión.</p>
<b>Máquina se tambalea o se mueve cuando limpia desagües.</b>	<p>Barra apoyapiés en el soporte no está enganchada.</p>	<p>Enganche la barra apoyapiés en el soporte.</p> <p>Ponga la máquina en una superficie nivelada.</p>

## Diagrama de cableado

115V/60Hz

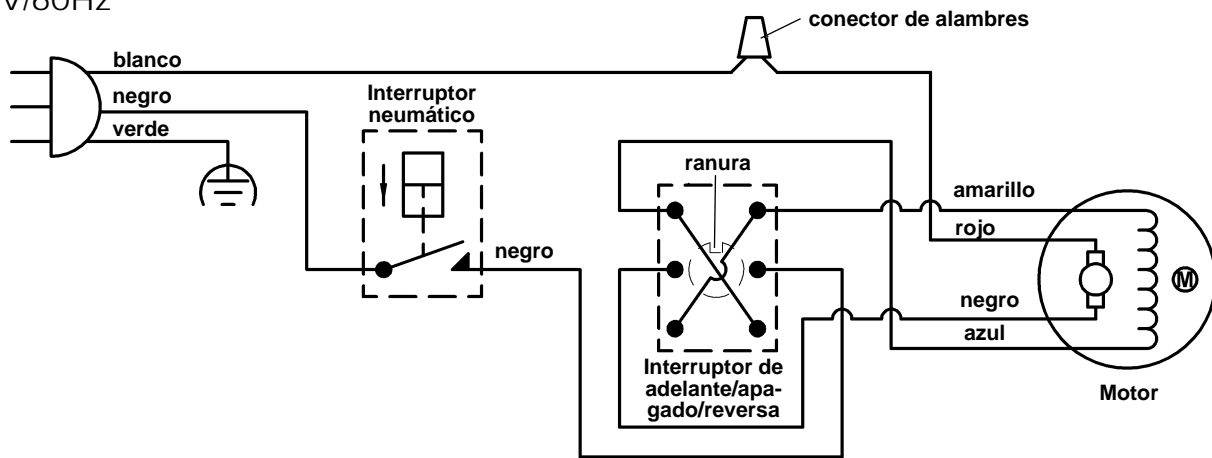





**What is covered**

RIDGID® tools are warranted to be free of defects in workmanship and material.

**How long coverage lasts**

This warranty lasts for the lifetime of the RIDGID® tool. Warranty coverage ends when the product becomes unusable for reasons other than defects in workmanship or material.

**How you can get service**

To obtain the benefit of this warranty, deliver via prepaid transportation the complete product to RIDGE TOOL COMPANY, Elyria, Ohio, or any authorized RIDGID® INDEPENDENT SERVICE CENTER. Pipe wrenches and other hand tools should be returned to the place of purchase.

**What we will do to correct problems**

Warranted products will be repaired or replaced, at RIDGE TOOL'S option, and returned at no charge; or, if after three attempts to repair or replace during the warranty period the product is still defective, you can elect to receive a full refund of your purchase price.

**What is not covered**

Failures due to misuse, abuse or normal wear and tear are not covered by this warranty. RIDGE TOOL shall not be responsible for any incidental or consequential damages.

**How local law relates to the warranty**

Some states do not allow the exclusion or limitation of incidental or consequential damages, so the above limitation or exclusion may not apply to you. This warranty gives you specific rights, and you may also have other rights, which vary, from state to state, province to province, or country to country.

**No other express warranty applies**

This FULL LIFETIME WARRANTY is the sole and exclusive warranty for RIDGID® products. No employee, agent, dealer, or other person is authorized to alter this warranty or make any other warranty on behalf of the RIDGE TOOL COMPANY.

**Ce qui est couvert**

Les outils RIDGE® sont garantis contre tous vices de matériaux et de main d'oeuvre.

**Durée de couverture**

Cette garantie est applicable durant la vie entière de l'outil RIDGE®. La couverture cesse dès lors que le produit devient inutilisable pour raisons autres que des vices de matériaux ou de main d'oeuvre.

**Pour invoquer la garantie**

Pour toutes réparations au titre de la garantie, il convient d'expédier le produit complet en port payé à la RIDGE TOOL COMPANY, Elyria, Ohio, ou bien le remettre à un réparateur RIDGID® agréé. Les clés à pipe et autres outils à main doivent être ramenés au lieu d'achat.

**Ce que nous ferons pour résoudre le problème**

Les produits sous garantie seront à la discrétion de RIDGE TOOL, soit réparés ou remplacés, puis réexpédiés gratuitement ; ou si, après trois tentatives de réparation ou de remplacement durant la période de validité de la garantie le produit s'avère toujours défectueux, vous aurez l'option de demander le remboursement intégral de son prix d'achat.

**Ce qui n'est pas couvert**

Les défaillances dues au mauvais emploi, à l'abus ou à l'usure normale ne sont pas couvertes par cette garantie. RIDGE TOOL ne sera tenue responsable d'aucuns dommages directs ou indirects.

**L'influence de la législation locale sur la garantie**

Puisque certaines législations locales interdisent l'exclusion des dommages directs ou indirects, il se peut que la limitation ou exclusion ci-dessus ne vous soit pas applicable. Cette garantie vous donne des droits spécifiques qui peuvent être éventuellement complétés par d'autres droits prévus par votre législation locale.

**Il n'existe aucune autre garantie expresse**

Cette GARANTIE PERPETUELLE INTEGRALE est la seule et unique garantie couvrant les produits RIDGID®. Aucun employé, agent, distributeur ou tiers n'est autorisé à modifier cette garantie ou à offrir une garantie supplémentaire au nom de la RIDGE TOOL COMPANY.

Ridge Tool Company  
400 Clark Street  
Elyria, Ohio 44035-6001

**Qué cubre**

Las herramientas RIDGID están garantizadas contra defectos de la mano de obra y de los materiales empleados en su fabricación.

**Duración de la cobertura**

Esta garantía cubre a la herramienta RIDGID durante toda su vida útil. La cobertura de la garantía caduca cuando el producto se torna inservible por razones distintas a las de defectos en la mano de obra o en los materiales.

**Cómo obtener servicio**

Para obtener los beneficios de esta garantía, envíe mediante porte pagado, la totalidad del producto a RIDGE TOOL COMPANY, en Elyria, Ohio, o a cualquier Servicentro Independiente RIDGID. Las llaves para tubos y demás herramientas de mano deben devolverse a la tienda donde se adquirieron.

**Lo que hacemos para corregir el problema**

El producto bajo garantía será reparado o reemplazado por otro, a discreción de RIDGE TOOL, y devuelto sin costo; o, si aún resulta defectuoso después de haber sido reparado o sustituido tres veces durante el periodo de su garantía, Ud. puede optar por recibir un reembolso por el valor total de su compra.

**Lo que no está cubierto**

Esta garantía no cubre fallas debido al mal uso, abuso o desgaste normal. RIDGE TOOL no se hace responsable de daño incidental o consiguiente alguno.

**Relación entre la garantía y las leyes locales**

Algunos estados de los EE.UU. no permiten la exclusión o restricción referente a daños incidentales o consiguientes. Por lo tanto, puede que la limitación o restricción mencionada anteriormente no rija para Ud. Esta garantía le otorga derechos específicos, y puede que, además, Ud tenga otros derechos, los cuales varían de estado a estado, provincia a provincia o país a país.

**No rige ninguna otra garantía expresa**

Esta GARANTIA VITALICIA es la única y exclusiva garantía para los productos RIDGID. Ningún empleado, agente, distribuidor u otra persona está autorizado para modificar esta garantía u ofrecer cualquier otra garantía en nombre de RIDGE TOOL COMPANY.

