

ROTEL *hi-fi*

ROTEL *hi-fi*

ROTEL *hi-fi*

ROTEL *hi-fi*

ROTEL *hi-fi*

ROTEL *hi-fi*

ROTEL *hi-fi*

ROTEL *hi-fi*

ROTEL *hi-fi*

ROTEL *hi-fi*

ROTEL *hi-fi*

ROTEL *hi-fi*

ROTEL *hi-fi*

ROTEL *hi-fi*

ROTEL *hi-fi*

ROTEL *hi-fi*

ROTEL *hi-fi*

ROTEL *hi-fi*

ROTEL *hi-fi*

ROTEL *hi-fi*

RCD-951

STEREO COMPACT DISC PLAYER

STEREO-CD-PLAYER

LECTEUR DE DISQUES COMPACTS STÉRÉO

LECTOR DE DISCOS COMPACTOS

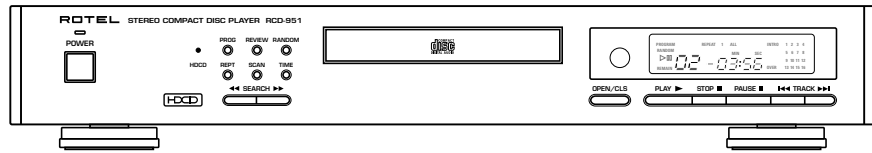

Owner's Manual

Guide d'utilisation

Bedienungsanleitung

Manual de Instrucciones

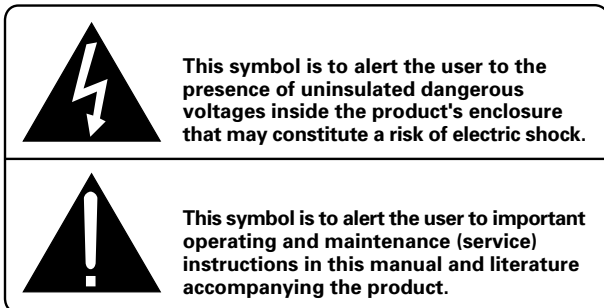
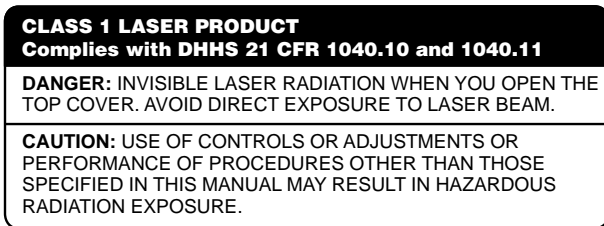
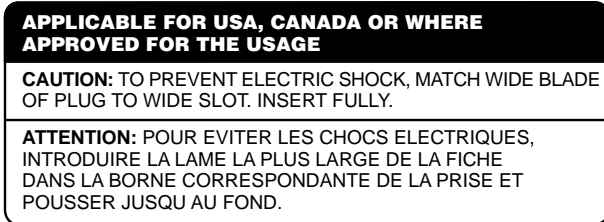

WARNING:
There are no user serviceable parts inside. Refer all servicing to qualified service personnel.

WARNING:
To reduce the risk of fire or electric shock, do not expose the RCD-951 to moisture or water. Do not allow foreign objects to get into the enclosure. If the unit is exposed to moisture, or a foreign object gets into the enclosure, immediately disconnect the power cord from the wall. Take the unit to a qualified service person for inspection and necessary repairs.

Read all the instructions before connecting or operating the RCD-951. Keep this manual so you can refer to these safety instructions.

Heed all warnings and safety information in these instructions and on the product itself. Follow all operating instructions.

Clean the RCD-951 only with a dry cloth or a vacuum cleaner.

Keep the ventilation inlets on the unit unobstructed. For example, do not place the unit on a bed, sofa, rug, or similar surface that could block the ventilation slots. If the RCD-951 is placed in a bookcase or cabinet, there must be sufficient clearance around the unit and ventilation of the cabinet to allow proper cooling.

Keep the RCD-951 away from radiators, heat registers, stoves, or any other appliance that produces heat.

The RCD-951 must be connected to a power supply only of the type and voltage specified on the rear panel of the unit.

Connect the RCD-951 to the power outlet only with the supplied 2-pin polarized power supply cable or an exact equivalent. Do not modify the supplied cable in any way. Do not attempt to defeat grounding and/or polarization provisions. The cable should be connected to a 2-pin polarized wall outlet, matching the wide blade of the plug to the wide slot of the receptacle. Do not use extension cords.

Do not route the power cord where it will be crushed, pinched, bent at severe angles, exposed to heat, or damaged in any way. Pay particular attention to the power cord at the plug and where it exits the back of the unit.

The power cord should be unplugged from the wall outlet if the unit is to be left unused for a long period of time.

Immediately stop using the RCD-951 and have it inspected and/or serviced by a qualified service agency if:

- The power supply cord or plug has been damaged.
- Objects have fallen into or liquid has been spilled into the unit.
- The unit has been exposed to rain.
- The unit shows signs of improper operation
- The unit has been dropped or damaged in any way

Place the RCD-951 on a fixed, level surface strong enough to support its weight. Do not place the RCD-951 on a moveable cart that could tip over.



Figure 1: Controls and Connections / German Translation?
 Commandes et prises de connexion / Controles y Conexiones

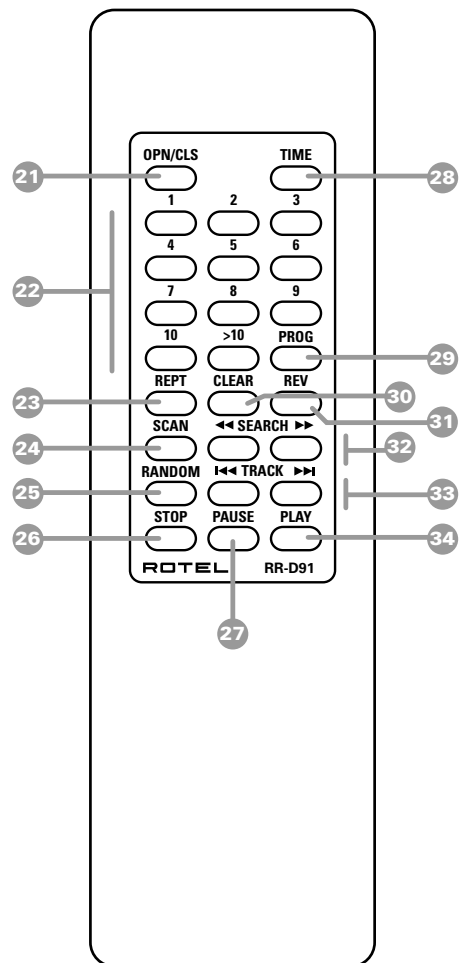
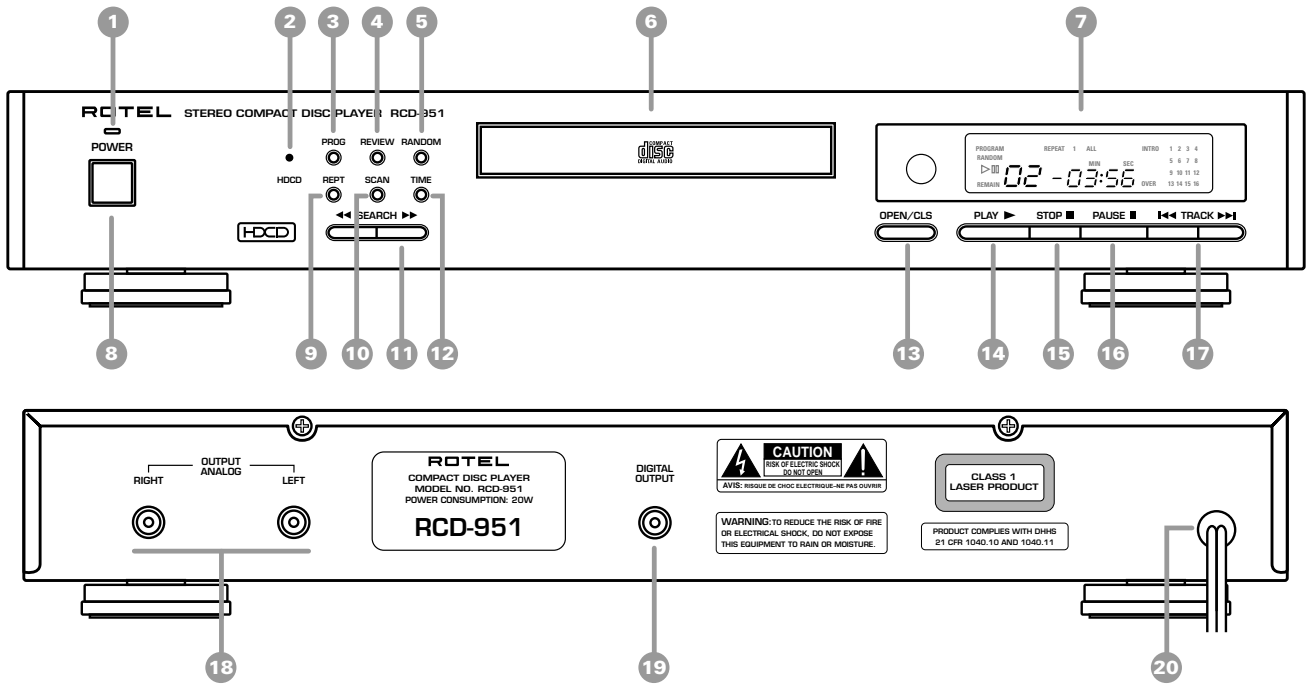

Figure 2: Analog Outputs / German Translation / Sorties analogiques / Salidas Analógicas

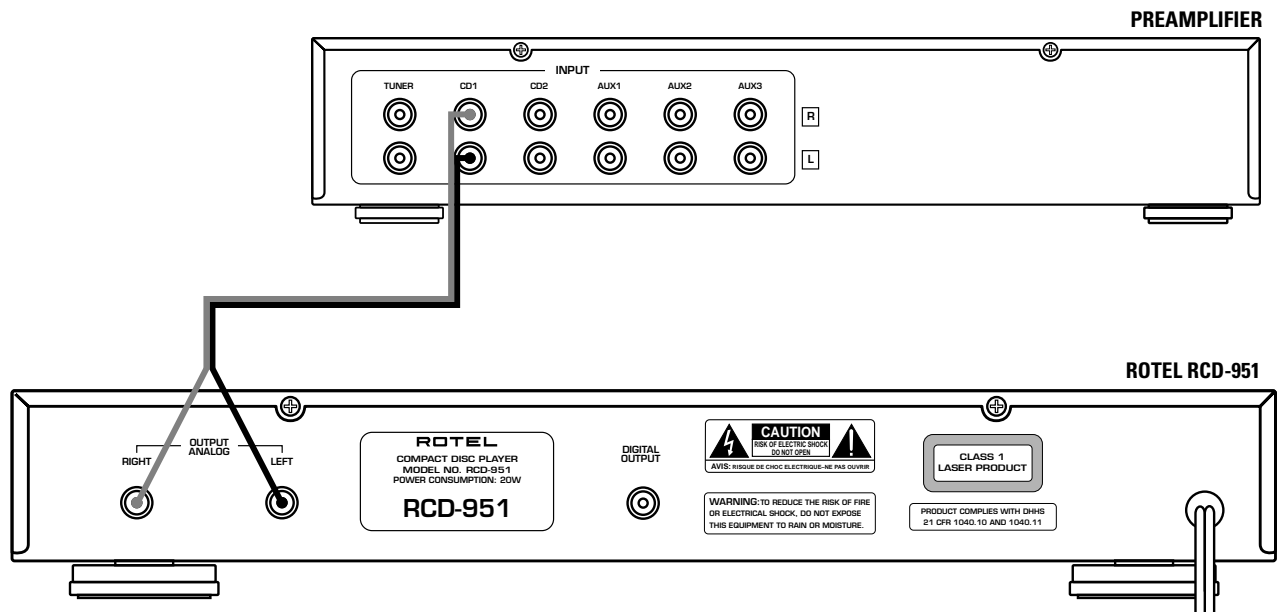
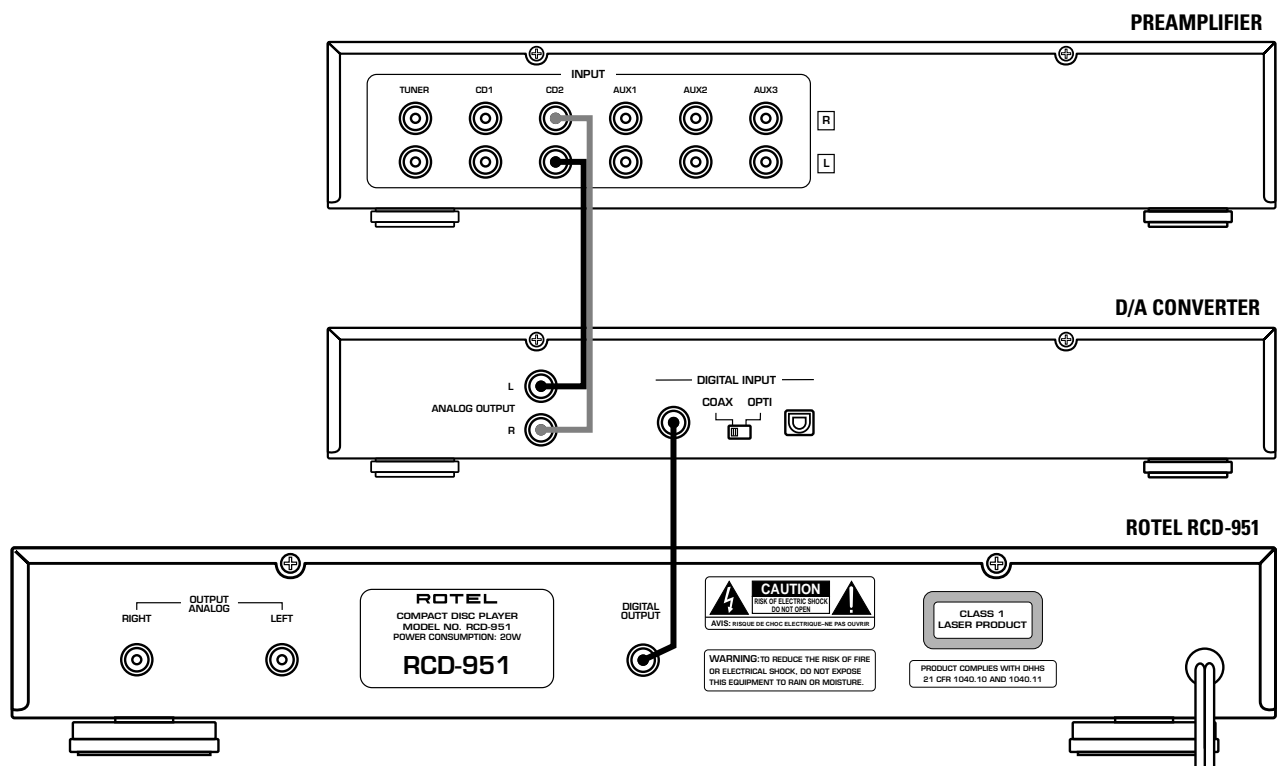

Figure 3: Digital Outputs / German Translation? / Sorties numériques / Salidas Digitales



Contents

[circled numbers refer to illustration]

About Rotel _____	1
Getting Started _____	1
A Few Precautions	1
Placement	2
AC Power and Control _____	2
AC Power Input 20	2
Power Switch 8 and Power Indicator 1	2
Output Connections _____	2
Analog Outputs 18	2
Digital Output 19	2
Operation _____	2
Infrared Remote Control	3
Display 7	3
Disc Drawer 6	3
Transport Control Buttons _____	3
OPEN/CLOSE Button 13 21	3
PLAY Button 14 34	3
STOP Button 15 26	3
PAUSE Button 16 27	3
TRACK Buttons 17 33	3
DIRECT ACCESS Buttons (remote only) 22	3
SEARCH Buttons 11 32	4
Additional Features _____	4
HDCD 2	4
PROGRAM Button 3 29	4
REVIEW Button 4 31	4
CLEAR Button (remote only) 30	4
RANDOM Button 5 25	5
REPEAT Button 9 23	5
SCAN Button 10 24	5
TIME Button 12 28	5
Specifications _____	5

About Rotel

A family whose passionate interest in music led them to manufacture high fidelity components of uncompromising quality founded Rotel over 30 years ago. Through the years that passion has remained undiminished and the family goal of providing exceptional value for audiophiles and music lovers regardless of their budget, is shared by all Rotel employees.

The engineers work as a close team, listening to, and fine tuning each new product until it reaches their exacting musical standards. They are free to choose components from around the world in order to make that product the best they can. You are likely to find capacitors from the United Kingdom and Germany, semi conductors from Japan or the United States, while toroidal power transformers are manufactured in Rotel's own factory.

Rotel's reputation for excellence has been earned through hundreds of good reviews and awards from the most respected reviewers in the industry, who listen to music every day. Their comments keep the company true to its goal - the pursuit of equipment that is musical, reliable and affordable.

All of us at Rotel, thank you for buying this product and hope it will bring you many hours of enjoyment.

Getting Started

Thank you for purchasing the Rotel RCD-951 single disc Compact Disc Player. With its precision transport, 18-bit precision D/A converters, 8-times oversampling digital filter, and Rotel's Balanced Design, the RCD-951 ensures the highest level of audio performance. When used in a high-quality audio system, your Rotel CD player will provide years of enjoyment.

A Few Precautions

Please read this manual carefully. In addition to installation and operating instructions, it provides valuable information on various RCD-951 system configurations as well as general information that will help you get optimum performance from your system. Please contact your authorized Rotel retailer for answers to any questions you might have. In addition, all of us at Rotel welcome your questions and comments.

Save the RCD-951 shipping carton and all enclosed packing material for future use. Shipping or moving the RCD-951 in anything other than the original packing material may result in severe damage that is not covered by the warranty.

Fill out and send in the owner's registration card packed with the RCD-951. Also be sure to keep the original sales receipt. It is your best record of the date of purchase, which you will need in the event warranty service is required.

Placement

Use common sense when placing the RCD-951 in a cabinet or when stacking other equipment. Make sure that the shelf or cabinet can support its weight. Do not stack heavy components on top of the RCD-951. Avoid placing the unit where it may be subject to excessive heat such as on top of a large power amplifier or near a heat register. For best performance, avoid placing the unit where it may be subject to vibration, such as near a speaker.

AC Power and Control

AC Power Input 20

Your RCD-951 is configured at the factory for the proper AC voltage in the country where you purchased it (either 115 volts or 230/240 volts). The AC line configuration is noted on a decal on the back panel.

Note: Should you move your CD player to another country, it may be possible to reconfigure it for use on a different line voltage. Do not attempt to perform this conversion yourself. Opening the enclosure of the RCD-951 exposes you to dangerous voltages. Consult a qualified service person or the Rotel factory service department for information.

The RCD-951 should be plugged directly into a 2-pin polarized wall outlet or into the switched outlet on another component in your audio system. Do not use an extension cord.

Be sure the power switch on the front panel of the RCD-951 is turned off (in the "out" position). Then, connect the supplied power cord to the AC power receptacle on the rear of the unit and the AC power outlet.

If you are going to be away from home for an extended period of time such as a month-long vacation, it is a sensible precaution to unplug your CD player (as well as other audio and video components) while you are away.

Power Switch 8 and Power Indicator 1

The power switch is located on the front panel of your CD player. To turn the CD player on, push the switch in. The LED indicator above the switch and the Display will light up, indicating that the CD player is turned on. To turn the CD player off, push the button again and return it to the "out" position.

Note: If you are using a switched outlet to turn on and off your CD player, you should leave the power switch in the "on" position. When AC power is applied to the unit, it will power up in fully active mode.

Output Connections

The RCD-951 gives you a choice of two different kinds of output connections — an analog output signal from the built-in D/A converter for use with conventional analog audio components and a coax digital output which provides an unprocessed digital data signal for use with outboard D/A converters or digital processors.

Note: To prevent loud noises that neither you nor your speakers will appreciate, make sure the CD player is turned off when you make any signal connections.

Analog Outputs 18

[See Figure 2 for wiring illustration]

A pair of standard RCA jacks supplies an analog output signal from the RCD-951 to the source inputs of an audio preamplifier, integrated amplifier, or receiver.

Select high quality audio interconnect cables. Connect the left channel output of the RCD-951 to the left channel source input on the preamplifier or other component. Connect the right output of the RCD-951 to the right channel source input on the preamplifier or other component.

Digital Output 19

[See Figure 3 for wiring illustration]

If you are using an outboard D/A converter or other digital processor, you will need an unprocessed digital data stream from the RCD-951, taken before the built-in D/A converter. This signal is supplied by the RCD-951's back-panel digital output jack.

Using a standard 75 ohm coax digital cable, connect the RCD-951's coax digital output to the coax digital input connector on the outboard D/A converter.

Operation

The RCD-951 can be operated using its front panel buttons or from corresponding buttons on the supplied infrared remote control. Specific instructions for each of these controls are detailed below. Most of the buttons are duplicated on the front panel and on the IR remote control. However, there are a few exceptions where the buttons are only available on one or the other. These exceptions are noted in the instructions.

Infrared Remote Control

Before using the IR remote control, it is necessary to install two "AAA" batteries (supplied). Remove the plastic cover on the back of the IR remote, install the batteries (observing the + and – polarity indications), and reinstall the cover.

To use the IR remote control, aim it at the IR sensor located in the Display area on the front panel of the RCD-951.

Display 7

A lighted Display on the front panel of the RCD-951 provides useful information about the status of the unit, activation of special features, and track/time information for the disc being played. Each of these indicators is described in the detailed operating instructions that follow.



Disc Drawer 6

A motor-driven disc drawer, located in the center of the RCD-951, slides out to accept a compact disc and retracts to play the disc.

Place the compact disc in the drawer label-side up. Make sure the disc is properly centered in the tray.

The drawer can be closed in two ways: pushing the OPN/CLS button or pushing the PLAY button.

Transport Control Buttons

These buttons provide basic control functions for the disc transport mechanism. Except where noted, all functions are available on the RCD-951 front panel and the IR remote control. The circled numbers provide a convenient reference for finding the button on the illustrations of the RCD-951 and the IR remote control at the front of this manual.

OPEN/CLOSE Button 13 21

When the transport disc drawer is closed, pressing this button automatically opens the drawer. To close the drawer, press this button again. The drawer can also be closed by pressing the PLAY button.

When the drawer is open, the Display will read "OPEN". When it is closed with no disc, the display will read "NO DISC". When the drawer closes with a disc inserted, the Display will indicate the number of tracks on the disc and the total time of the disc in minutes and seconds.

PLAY Button 14 34

Press the PLAY button to start playing the disc. If the disc drawer is open, it will close automatically. The number of the track being played and the elapsed time will be shown in the display, along with the PLAY indicator.

Normally, the disc will start playing with the first track. However, you can select a different track using the TRACK buttons or the DIRECT ACCESS buttons (see below) before pressing the PLAY button to start playing a different selection.

STOP Button 15 26

This button stops a disc that is playing and resets the player, i.e. if play is resumed, the disc will start over from the first track. Pressing the STOP button twice quickly in succession cancels any programmed selections (see below).

PAUSE Button 16 27

This button is used to temporarily suspend play. The disc continues to spin and play will be resumed from the current position. The PAUSE indicator will light in the Display.

To resume playing the disc, press the PAUSE button again or press the PLAY button.

TRACK Buttons 17 33

These buttons are used to select tracks on the disc. When a disc is playing, pressing the right TRACK button advances to the beginning of the next track. Pressing the left TRACK button returns to the beginning of the current track. Pressing twice quickly in succession returns to the beginning of the previous track. The new track number appears in the Display.

These buttons are also used to select a track before pressing the PLAY button or when memorizing tracks for the PROGRAM play mode (see below). These selections are made by continuously pressing the TRACK buttons until the desired track is reached.

In PROGRAM mode, the TRACK buttons advance or reverse to the next track in the memorized selection list.

DIRECT ACCESS Buttons (remote only) 22

These eleven numeric buttons (labeled 1 through 10 and >10) are used to directly access a track from the IR remote control instead of stepping through the tracks using the TRACK buttons.

The first ten tracks on a disc can be selected by pressing the corresponding button. For example, to play the third track, press the 3 button on the remote control.

When accessing track numbers greater than 10, press the >10 button followed by the track number. For example, to select track 12, press the >10 button followed by the 1 button and then the 2 button.

The number of the selected track will appear in the main numeric area at the center of the Display.

There is also a four by four matrix of track numbers (1 – 16) located at the right side of the display. This display indicates all of the tracks on the disc. If there are more than 16 tracks on the disc, all of the digits will light accompanied by the word OVER, regardless of which track is playing. This matrix is independent of the main numeric area of the Display, which will always indicate the currently playing track, even if above 16.

The DIRECT ACCESS buttons may also be used to memorize tracks in PROGRAM mode (see below).

SEARCH Buttons 11 32

These buttons fast forward or fast reverse through the currently playing disc as long as they are pressed. While the buttons are pressed, you will hear high-speed audio. Releasing the buttons returns to PLAY mode.

Additional Features

These convenience features add extra functionality to the RCD-951, including the ability to play high-definition HDCD discs, to memorize a group of tracks to be played, to repeat a disc, program, or track over and over, to play the tracks on a disc in random order, to automatically play the first 10 seconds of each track, and to select from several available time displays.

HDCD 2

HDCD® is an encoding technique that allows a CD to have greater effective dynamic range, reduced distortion, and increased detail. When playing HDCD encoded discs, the RCD-951 can reproduce as much as 20-bit dynamic range. HDCD discs are identified by an HDCD logo on the package.

No user action is required to play an HDCD recording. The CD player automatically senses HDCD encoding and enables the circuitry. The HDCD LED on the front panel will light to indicate that an HDCD disc is being played.

PROGRAM Button 3 29

This button, labeled PROG, allows you to memorize as many as 20 tracks on the current disc for playback in a specific order. For example, you could instruct the RCD-951 to play track 5, followed by track 3, followed by track 8. To begin a program:

1. Insert a disc and press the OPEN/CLOSE button to close the drawer. The RCD-951 will read the contents of the disc.
2. Press the PROGRAM button on the front panel or the remote control. The PROGRAM indicator will light up in the Display, along with "P:00" indicating that the unit is waiting for the first track to be memorized.

3. To program tracks from the handheld remote control, enter the first track number using the DIRECT ACCESS buttons. Your selection will be memorized automatically and the Display indicator will change to "P:01", indicating that one track has been memorized. Continuing entering the rest of your selections using the DIRECT ACCESS buttons. Note that there is no need to press the PROGRAM button as each selection is memorized as it is entered.

4. To program tracks from the front panel, select the first track number using the TRACK buttons. The track number and the program number in the display will flash for 3 seconds. While the display is flashing, press the PROGRAM button to memorize your selection. Note that once the flashing stops, you will no longer be able to memorize your selection. To memorize additional tracks, select them with the TRACK buttons, pressing the PROGRAM button after each selection.

Once you have memorized a play list, the RCD-951 remains in PROGRAM mode until you open the disc drawer or press the STOP button twice in succession. If you press the PLAY button, the memorized program will play instead of the entire disc, starting with the first selection in the memorized list.

When a PROGRAM has been memorized, most functions that would normally effect the entire disc operate on just the memorized program. For example, the TRACK buttons advance to the next track in the memorized program, not the next track on the disc. Likewise, the REPEAT button (see below) continuously plays the memorized program, not the entire disc.

REVIEW Button 4 31

This button is used to review the memorized tracks in PROGRAM mode. Press the button and the first memorized track number will appear in order in the Display, flashing for approximately five seconds. Pressing the REVIEW button again while the track number is flashing will continue the review sequence, showing the next memorized track. Continue pressing the REVIEW button to see the complete memorized track list.

If you do not press the REVIEW button while the track number is flashing, the review process is terminated and the unit resumes whatever mode it was in before you started to review, except that the last reviewed track number will remain active and shown in the display.

Note that you may remove a selection from the play list during the review procedure using the CLEAR button, as described below.

CLEAR Button (remote only) 30

This button allows you to remove a track selection from the memorized program play list during the review procedure described above. Follow the review procedure until the desired track number is flashing. Then, instead of pressing the REVIEW button to continue, remove the displayed track by pressing the CLEAR button while the number is still flashing. You may then continue the review procedure.

Avertissement

Il n'y a à l'intérieur de cet appareil aucune pièce utilisable par l'utilisateur. Confier les réparations à un technicien qualifié.

Avertissement

Pour réduire les risques d'incendie et de décharge électrique, on ne doit pas exposer l'amplificateur RCD-951 à l'humidité ou à l'eau. On ne doit pas permettre à des objets de pénétrer à l'intérieur de l'appareil. S'il a été exposé à l'humidité ou si un objet y a pénétré, débrancher immédiatement l'appareil et le faire inspecter ou réparer par un technicien qualifié.

Lire attentivement toutes les consignes avant de brancher l'amplificateur RCD-951. Conserver ce guide de façon à pouvoir consulter les consignes de sécurité qui y sont données.

Lire attentivement toutes les mises en garde et les consignes de sécurité que l'on retrouve dans ce guide d'utilisation et à l'arrière de l'appareil. On doit respecter les consignes d'utilisation de l'appareil.

Pour nettoyer l'appareil, n'utiliser qu'un chiffon sec ou un aspirateur.

Ne pas obstruer les orifices de ventilation sur l'appareil. On ne doit pas par exemple placer l'appareil sur un lit, un sofa, un tapis ou sur toute autre surface similaire qui pourrait obstruer ses orifices de ventilation. Si on installe l'amplificateur RCD-951 dans une bibliothèque ou une armoire, on doit laisser suffisamment d'espace autour de l'appareil pour lui assurer une bonne ventilation et un refroidissement approprié.

Ne pas placer l'amplificateur RCD-951 près d'un radiateur, d'une bouche de chaleur, d'un poêle ou d'un autre appareil qui produit de la chaleur.

L'amplificateur RCD-951 ne doit être branché que dans une prise de courant dont la tension correspond à celle qui est indiquée à l'arrière de l'appareil.

N'utiliser que le cordon d'alimentation doté de fiches à 2 broches polarisées fourni avec l'appareil ou un câble identique. On ne doit jamais modifier le cordon d'alimentation fourni avec l'appareil, rendre inopérante la prise de terre ou inverser la polarité des broches sur la prise. Le câble d'alimentation devrait être branché dans une prise murale polarisée à deux broches. La broche la plus large doit pénétrer dans l'orifice le plus large de la prise murale. Ne pas utiliser de cordon de prolongation.

On ne doit pas passer le cordon d'alimentation de l'appareil dans un endroit où il pourrait être écrasé, pincé, replié sur lui-même, exposé à la chaleur ou endommagé. On doit porter une attention particulière aux deux extrémités du cordon, là où l'on retrouve les deux prises.

L'appareil devrait être débranché de la prise murale s'il n'est pas utilisé pendant de longues périodes.

On doit immédiatement fermer l'appareil et le faire inspecter ou réparer par un technicien qualifié si:

- Le cordon d'alimentation ou ses prises sont endommagés.
- Des objets ont pénétré dans l'appareil ou du liquide s'y est répandu.
- L'appareil a été exposé à la pluie.
- L'appareil montre des signes de mauvais fonctionnement.
- L'appareil a été échappé ou endommagé.

Placer l'amplificateur RCD-951 sur une surface de niveau et suffisamment solide pour supporter le poids de l'appareil. Ne pas placer l'appareil sur un chariot mobile qui pourrait basculer.

Table des matières

(les chiffres encadrés sont des renvois aux illustrations)

Preliminaire _____	7
Quelques précautions à prendre	7
Emplacement	7
Alimentation électrique et commutateur général _____	7
Tension secteur 20	7
Commutateur 8 et témoin d'alimentation 1	7
Prises de sortie _____	7
Sorties analogiques 18	8
Sortie numérique 19	8
Fonctionnement _____	8
Télécommande à infrarouges	8
Affichage 7	8
Tiroir de logement du disque 6	8
Touches de commande du mécanisme de transport _____	8
Touche OPEN/CLOSE (OUVRIR/FERMER) 13 21	8
Touche PLAY (LECTURE) 14 34	9
Touche STOP (ARRÊT) 5 26	9
Touche PAUSE 16 27	9
Touches PLAGE (TRACK) 17 33	9
Touches ACCÈS DIRECT (DIRECT ACCESS) (sur la télécommande seulement) 22	9
Touches de RECHERCHE (SEARCH) 11 32	9
Autres fonctions _____	10
Le système d'encodage HDCD 2	10
Touche de PROGRAMMATION (PROGRAM) 3 29	10
Touche VISUALISATION (REVIEW) 4 31	10
Touche CLEAR (EFFACER) (sur la télécommande seulement) 30	10
Touche RANDOM (ACCÈS ALÉATOIRE) 5 25	11
Touche REPEAT (RÉPÉTITION) 9 23	11
Touche SCAN (APERÇU RAPIDE) 10 24	11
Touche TIME (DURÉE) 12 28	11
Fiche technique _____	11

Préliminaire

Nous vous remercions d'avoir acheté le lecteur de disques compacts RCD-951 à tiroir de logement unique de Rotel. Grâce à son système de transport de précision, à ses convertisseurs numériques-analogiques de précision à 18 bits, à son filtre numérique à octuple échantillonnage et à ses sorties symétriques, le lecteur RCD-951 offre une sonorité exceptionnelle. Utilisé dans une chaîne audio de haute qualité, il vous procurera de nombreuses années de plaisir musical.

Quelques précautions à prendre

Nous vous invitons à lire attentivement ce guide. En plus des instructions de base concernant l'installation et le fonctionnement du lecteur, on y trouvera de précieux renseignements sur les différentes configurations d'une chaîne raccordée à un lecteur RCD-951 ainsi que des renseignements généraux qui vous aideront à optimiser le rendement de votre chaîne. Pour de plus amples renseignements, communiquez avec votre dépositaire Rotel. On peut aussi communiquer directement avec Rotel. Nous nous ferons un plaisir de répondre à vos questions et de recevoir vos commentaires.

Conserver la boîte d'emballage d'origine du lecteur ainsi que le matériel d'emballage en cas de besoin. Le lecteur de disques compacts RCD-951 risque de subir des dommages importants qui ne sont pas couverts par la garantie s'il est expédié ou déplacé sans son emballage d'origine.

Remplir et retourner la carte d'enregistrement que l'on retrouve dans la boîte de l'appareil. Conserver aussi la facture d'achat de l'appareil. Cette pièce justificative est nécessaire si l'appareil doit être réparé sous garantie étant donné qu'on y retrouve la date d'achat du lecteur.

Emplacement

On doit faire preuve de jugement lorsqu'on place le lecteur RCD-951 dans une armoire ou lorsqu'on y empile d'autres composantes. On doit s'assurer que l'étagère ou l'armoire sur laquelle on le dépose est en mesure d'en supporter le poids. Ne pas empiler de composantes lourdes sur le lecteur RCD-951. On doit aussi éviter de le placer dans un endroit où la chaleur est excessive comme sur un amplificateur de grande puissance ou près d'une bouche de chaleur. Pour obtenir les meilleurs résultats, éviter de placer l'appareil dans un endroit où il pourrait être exposé à des vibrations comme près d'une enceinte acoustique.

Alimentation électrique et commutateur général

Tension secteur 20

Le lecteur RCD-951 est configuré d'usine en fonction du courant secteur du pays où il a été vendu (115 volts c.a. ou 230 volts c.a.). La configuration de la tension secteur est donnée à l'arrière de l'appareil.

Le lecteur RCD-951 devrait être branché directement dans une prise murale polarisée à deux broches ou dans une prise commutée d'une autre composante de la chaîne audio.

On doit s'assurer que le commutateur d'alimentation sur le devant de l'appareil est en position hors circuit (position «out»). Brancher ensuite le cordon d'alimentation qui est fourni avec l'appareil dans la prise de courant secteur.

Si l'on doit s'absenter pendant une période prolongée (pendant un mois aux fins de vacances par exemple), il est plus prudent de débrancher le lecteur (ainsi que toutes les autres composantes audio et vidéo) pendant son absence.

Commutateur 8 et témoin d'alimentation 1

Le commutateur d'alimentation est situé sur la plaque frontale du lecteur. Pour mettre le lecteur en circuit, enfoncer le commutateur. Le témoin à diode électroluminescente situé au-dessus du commutateur s'allumera pour indiquer que l'appareil est sous tension. Pour fermer l'appareil, enfoncer à nouveau le commutateur pour le ramener en retrait à sa position «hors circuit».

Remarque: si on utilise une prise commutée pour alimenter le lecteur RCD-951, on devrait laisser le commutateur d'alimentation de l'appareil à la position «en circuit». Le lecteur se mettra en marche lorsqu'il sera alimenté par la prise commutée.

Prises de sortie

Le lecteur RCD-951 est doté de deux types de prises de sortie : une prise de sortie du signal analogique fourni par le convertisseur analogique-numérique que l'on utilise avec les composantes audio analogiques habituelles et une prise de sortie numérique coaxiale qui fournit un signal numérique non traité et que l'on utilise avec des convertisseurs analogiques-numériques ou des processeurs numériques extérieurs.

Remarque: pour éviter les bruits intenses que vos enceintes acoustiques n'apprécieraient guère, assurez-vous que le lecteur RCD-951 est hors circuit avant d'effectuer les branchements.

Sorties analogiques 18

[Se reporter à la Figure 2 pour le schéma de câblage.]

Une paire de prises RCA standard fournit le signal de sortie analogique du lecteur RCD-951 aux entrées sources d'un préamplificateur audio, d'un amplificateur intégré ou d'un amplificateur-syntoniseur.

Choisir des câbles d'interconnexion de haute qualité. Raccorder la sortie gauche du lecteur RCD-951 à l'entrée source du canal gauche du préamplificateur ou d'une autre composante. Raccorder ensuite la sortie droite du lecteur à l'entrée source droite de l'amplificateur ou d'une autre composante.

Sortie numérique 19

[Se reporter à la Figure 3 pour le schéma de câblage.]

Si on utilise un convertisseur numérique-analogique indépendant ou un autre processeur numérique, on doit utiliser la sortie du lecteur qui fournit un signal numérique non traité, c'est-à-dire le signal non converti (avant qu'il ne passe par le convertisseur numérique-analogique). Ce signal est fourni par la prise de sortie numérique à l'arrière du lecteur.

Brancher un câble coaxial numérique de 75 ohms standard dans la sortie numérique coaxiale du lecteur RCD-951 et dans la prise d'entrée numérique coaxiale du convertisseur numérique-analogique indépendant.

Fonctionnement

On peut faire fonctionner le lecteur RCD-951 en utilisant les touches que l'on retrouve devant l'appareil ou sur la télécommande à infrarouges fournie. Les instructions relatives au fonctionnement des deux types de commandes sont données en détails ci-dessous. La plupart des touches se retrouvent sur le devant du lecteur et sur la télécommande. Certaines touches cependant ne se retrouvent que sur le devant du lecteur ou sur la télécommande. Ces cas d'exception sont expliqués dans les instructions.

Télécommande à infrarouges

Avant d'utiliser la commande à infrarouges, on doit installer deux piles «AAA» (fournies). Retirer le couvercle de plastique à l'arrière de la télécommande, installer les piles en respectant la polarité (+ et -) et remettre le couvercle.

Pour utiliser la télécommande, viser le détecteur infrarouge situé dans la fenêtre sur le devant du lecteur RCD-951.

Affichage 7

Un affichage lumineux placé sur le RCD-951 fournit des renseignements utiles sur le fonctionnement du lecteur, les fonctions spéciales, le nombre de plages et la durée des plages. Chacun des témoins est décrit en détail dans les instructions de fonctionnement qui suivent.



Tiroir de logement du disque 6

Un tiroir de logement motorisé placé au centre du lecteur RCD-951 coulisse hors de l'appareil pour y recevoir un disque. On doit y placer le disque l'étiquette vers le haut. S'assurer que le disque est bien centré dans son logement.

On peut fermer le tiroir de deux façons, soit en appuyant sur la touche OPN/CLS (ouvrir/fermer), soit en appuyant sur la touche PLAY (LECTURE).

Touches de commande du mécanisme de transport

Ces touches assurent les fonctions de base du mécanisme de transport du disque. Sauf indications contraires, toutes les fonctions de l'appareil se retrouvent sur la façade du lecteur et sur la télécommande. Les numéros encadrés sont des renvois pratiques aux touches que l'on retrouve sur les illustrations du lecteur RCD-951 et sur la télécommande à infrarouges au début du guide.

Touche OPEN/CLOSE (OUVRIR/FERMER) 13 21

Lorsque le tiroir de logement du disque est fermé, il s'ouvre automatiquement lorsqu'on appuie sur cette touche. Pour fermer le tiroir, appuyer à nouveau sur la touche. On peut aussi fermer le tiroir en appuyant sur la touche PLAY (LECTURE).

Lorsque le tiroir de logement est ouvert, le message OPEN (OUVERT) s'affiche dans la fenêtre. Lorsqu'il est fermé et qu'il n'y a pas de disque, le message «NO DISC» (TIROIR VIDE) apparaît. Lorsque le tiroir se ferme et qu'il contient un disque, l'affichage indiquera le nombre de plages que l'on retrouve sur le disque et la durée totale en minutes et en secondes de l'enregistrement.

Touche PLAY (LECTURE) 14 34

Appuyer sur la touche PLAY (LECTURE) pour mettre l'appareil en mode lecture. Si le tiroir est ouvert, il se fermera automatiquement. Le numéro de la plage lue et le temps écoulé apparaîtront alors dans la fenêtre d'affichage et le témoin PLAY (LECTURE) s'allumera.

L'appareil fait normalement la lecture de la première plage. On peut cependant choisir une plage différente en utilisant les touches TRACK (PLAGE) ou DIRECT ACCESS (ACCÈS DIRECT) (voir ci-dessous) avant d'appuyer sur la touche PLAY (LECTURE).

Touche STOP (ARRÊT) 25 26

Cette touche fait cesser la lecture et remet le lecteur à zéro. Si on appuie à nouveau sur la touche PLAY (LECTURE), le lecteur reprendra la lecture à partir de la première plage. Lorsqu'on appuie rapidement deux fois de suite sur la touche STOP (ARRÊT), les plages programmées sont annulées.

Touche PAUSE 16 27

On utilise cette touche pour suspendre temporairement la lecture du disque. Le disque continue à tourner dans le mécanisme de transport. La lecture reprend là où s'est arrêté le disque. Le témoin PAUSE s'allume alors dans la fenêtre d'affichage.

Pour reprendre la lecture du disque, appuyer à nouveau sur la touche PAUSE ou appuyer sur la touche PLAY (LECTURE).

Touches PLAGE (TRACK) 17 33

On utilise ces touches pour choisir des plages sur le disque. Lorsqu'un disque est en mode lecture et lorsqu'on appuie sur la touche PLAGE (TRACK) de droite, le mécanisme de lecture se place au début de la prochaine plage. Lorsqu'on appuie sur la touche PLAGE (TRACK) de gauche, le mécanisme de lecture revient au début de la plage lue. Lorsqu'on appuie rapidement deux fois sur la touche de PLAGE (TRACK) de gauche, le lecteur revient à la plage précédente. Le nouveau numéro de plage apparaît alors dans la fenêtre d'affichage.

On utilise aussi les touches PLAGE (TRACK) pour choisir une plage de lecture avant d'appuyer sur la touche PLAY (LECTURE) ou pour entrer des plages en mémoire en mode de lecture programmée (voir ci-dessous). On choisit les plages désirées en gardant enfoncées les touches TRACK (PLAGE) jusqu'à ce qu'on atteigne la plage voulue.

En mode PROGRAMMATION (PROGRAM), les touches TRACK (PLAGE) permettent de parcourir la liste des plages qui ont été entrées en mémoire.

Touches ACCÈS DIRECT (DIRECT ACCESS) (sur la télécommande seulement) 22

Grâce à ces touches numériques de 11 numéros (identifiés 1 à 10 et < 10), on peut avoir directement accès à une plage précise à partir de la télécommande sans avoir à parcourir toutes les plages dans un sens ou dans l'autre à l'aide des touches PLAGE (TRACK).

On peut avoir accès aux dix premières plages d'un disque en appuyant sur la touche correspondante. Ainsi, pour obtenir la troisième plage, on appuie sur la touche 3 de la télécommande.

Si le disque compte plus de 10 plages, appuyer sur la touche < 10 et sur le numéro de la plage. Par exemple, pour obtenir la plage 12, on appuie sur la touche < 10 et on entre les chiffres 1 et 2 sur le clavier de la télécommande.

Le numéro de la plage choisie apparaîtra alors dans la zone d'affichage numérique principale de la fenêtre d'affichage.

On retrouve aussi à la droite de la fenêtre d'affichage une grille d'affichage de deux rangées de quatre chiffres (1 - 16). Cette grille affiche le nombre de plages que l'on retrouve sur le disque. Si le disque compte plus de 16 plages, tous les chiffres de la grille s'allumeront et le mot OVER apparaîtra dans la fenêtre, quelle que soit la plage lue. Cette grille d'affichage est indépendante de la zone d'affichage numérique principale de la fenêtre d'affichage qui continue toujours d'afficher le numéro de la plage lue, même s'il est supérieur à 16.

On peut aussi utiliser les touches ACCÈS DIRECT (DIRECT ACCESS) pour stocker des plages en mémoire en mode PROGRAMMATION (PROGRAM) (voir ci-dessous).

Touches de RECHERCHE (SEARCH) 11 32

Ces touches servent à se déplacer rapidement d'une plage à l'autre. Lorsqu'on appuie sur ces touches, le lecteur lit l'information à haute vitesse et produit un son semblable à celui d'un magnétophone en mode d'avance rapide.

Autres fonctions

Certaines autres fonctions pratiques font du lecteur RCD-951 un appareil plus polyvalent. Le RCD-951 peut par exemple lire les disques haute définition HDCD, stocker en mémoire un groupe de plages, répéter la lecture d'un disque ou d'une plage, lire les plages dans un ordre aléatoire, lire les 10 premières secondes de chaque plage et afficher diverses données sur la durée des plages.

Le système d'encodage HDCD 2

Le système d'encodage HDCD® permet d'obtenir une meilleure dynamique, moins de distorsion et plus de détails. Lorsqu'il lit un disque encodé HDCD, le lecteur peut fournir une dynamique de plus de 20 bits. Les disques encodés HDCD portent le logo HDCD caractéristique sur l'emballage.

La lecture d'un disque encodé HDCD s'effectue automatiquement et ne nécessite pas l'intervention de l'utilisateur. L'appareil détecte automatiquement l'encodage et active les circuits de lecture nécessaires. Le témoin HDCD sur le devant de l'appareil s'allume afin d'indiquer qu'il s'agit d'un disque encodé HDCD.

Touche de PROGRAMMATION (PROGRAM) 3 29

Cette touche identifiée PROG permet de stocker en mémoire plus de 20 plages d'un disque dans un ordre précis. Par exemple, on pourrait demander au lecteur RCD-951 de lire les plages 5, 3 et 8 dans l'ordre. Pour programmer l'appareil :

1. Placer un disque dans le tiroir de logement de l'appareil et appuyer sur la touche OPEN/CLOSE (ouvrir/fermer). Le lecteur lira alors le contenu du disque.
2. Appuyer sur la touche PROGRAMMATION (PROGRAM) sur le devant du lecteur ou sur la télécommande. Le témoin PROGRAM s'allumera dans la fenêtre d'affichage qui affichera aussi le message «P :00» afin d'indiquer que l'appareil est prêt à stocker en mémoire la première plage.
3. Pour entrer en mémoire des plages à partir de la télécommande, entrer le premier numéro de plage à l'aide des touches d'ACCÈS DIRECT (DIRECT ACCESS). La plage choisie sera automatiquement stockée en mémoire et le message «P :01» apparaîtra dans la fenêtre d'affichage pour indiquer qu'une plage a été entrée en mémoire. Poursuivre le stockage en mémoire des autres plages à l'aide de la touche d'ACCÈS DIRECT (DIRECT ACCESS). Il n'est pas nécessaire d'appuyer sur la touche PROGRAMMATION (PROGRAM) chaque fois pour entrer les autres plages en mémoire.
4. Pour stocker en mémoire des plages à partir du lecteur, choisir le premier numéro de plage à l'aide des touches TRACK (PLAGE). Le numéro de la plage et le numéro du programme clignoteront alors dans la fenêtre d'affichage pendant 3 secondes. Lorsque le numéro de la plage et le numéro du programme clignotent dans la fenêtre, appuyer sur la touche PROGRAMMATION (PROGRAM) pour entrer en mémoire les plages choisies. Lorsque les informations ne clignotent plus dans la fenêtre d'affichage, il n'est plus possible d'entrer des plages en mémoire. Pour entrer d'autres

plages en mémoire, les choisir à partir des touches TRACK (PLAGE) et appuyer sur la touche PROGRAMMATION (PROGRAM) après avoir entré une plage en mémoire.

Lorsque toutes les plages choisies ont été entrées en mémoire, le lecteur RCD-951 reste en mode PROGRAMMATION jusqu'à ce qu'on ouvre le tiroir de chargement ou jusqu'à ce qu'on appuie deux fois sur la touche STOP (ARRÊT). Lorsqu'on appuie sur la touche PLAY (LECTURE), l'appareil lit les plages programmées plutôt que le disque en entier et commence par la première plage entrée en mémoire.

Lorsqu'on a entré des plages en mémoire, la plupart des fonctions de l'appareil ne touchent que les plages programmées. Ainsi, les touches PLAGE (TRACK) permettent de passer à la prochaine plage stockée en mémoire et non à la prochaine plage sur le disque et la touche RÉPÉTITION (REPEAT) (voir ci-dessous) de répéter la lecture des plages entrées en mémoire et non toutes les plages du disque.

Touche VISUALISATION (REVIEW) 4 31

Cette touche permet de visualiser les plages entrées en mémoire en mode PROGRAMMATION. Lorsqu'on enfonce cette touche, le premier numéro de plage entrée en mémoire s'affiche et clignote pendant environ cinq secondes. Lorsqu'on appuie à nouveau sur la touche VISUALISATION (REVIEW) pendant le clignotement, la visualisation des plages programmées se poursuit. Il suffit de continuer à appuyer sur la touche VISUALISATION (REVIEW) pour passer en revue la liste des plages programmées.

Si l'on n'appuie pas sur la touche VISUALISATION (REVIEW) pendant que le numéro de plage clignote, la visualisation se termine et l'appareil revient au mode dans lequel il était avant la visualisation. La dernière plage visualisée reste cependant active et continue à s'afficher dans la fenêtre.

Remarque: on peut effacer une plage de la liste des plages programmées en utilisant la touche CLEAR (EFFACER) dont la description est donnée ci-dessous.

Touche CLEAR (EFFACER) (sur la télécommande seulement) 30

Cette touche permet d'effacer en mode de visualisation une plage parmi la liste des plages programmées. Il suffit de suivre les étapes données ci-dessus (visualisation) jusqu'à ce que la plage que l'on désire effacer clignote. Puis, plutôt que de continuer à appuyer sur la touche de VISUALISATION (REVIEW), appuyer sur la touche CLEAR (EFFACER) pendant que le numéro de plage clignote. On peut ensuite poursuivre la visualisation.

Touche RANDOM (ACCÈS ALÉATOIRE) 5 25

Cette touche permet au lecteur de lire les plages d'un disque dans un ordre aléatoire. Lorsque toutes les plages ont été lues une fois, le lecteur s'arrête, sauf si l'on a appuyé sur la touche REPEAT (RÉPÉTER) (voir ci-dessous). Le cas échéant, la lecture aléatoire se poursuivra jusqu'à ce qu'on appuie sur la touche STOP (ARRÊT). Lorsqu'on appuie sur la touche RANDOM (ACCÈS ALÉATOIRE), le message RANDOM apparaît dans la fenêtre d'affichage.

Touche REPEAT (RÉPÉTITION) 9 23

Cette touche permet au lecteur de répéter sans cesse la lecture d'une plage ou du disque en entier jusqu'à ce qu'on désactive la fonction REPEAT (RÉPÉTER) ou jusqu'à ce qu'on appuie sur la touche STOP (ARRÊT). La touche REPEAT (RÉPÉTER) offre différentes options. Ainsi, lorsqu'on appuie une fois sur la touche REPEAT (RÉPÉTER), le lecteur ne répète que la plage lue et affiche le message REPEAT 1. Si l'on appuie sur la touche REPEAT une deuxième fois, le lecteur répète la lecture de tout le disque et le message REPEAT ALL s'affiche. La fonction REPEAT (RÉPÉTER) se désactive si l'on appuie une troisième fois sur la touche.

Comme on l'a indiqué ci-dessus, la fonction REPEAT (RÉPÉTER) peut être utilisée conjointement avec la fonction lecture ALÉATOIRE.

Remarque: la fonction REPEAT (RÉPÉTER) se désactive automatiquement lorsqu'on ouvre le tiroir de l'appareil.

Touche SCAN (APERÇU RAPIDE) 10 24

Cette touche permet au lecteur de lire dix secondes de chaque plaque d'un disque (ou des plages stockées en mémoire). Pour activer cette fonction, appuyer sur la touche SCAN (APERÇU RAPIDE). Le message INTRO apparaît alors dans la fenêtre d'affichage. Pour désactiver cette fonction et retourner au mode de fonctionnement normal, appuyer à nouveau sur la touche SCAN (APERÇU RAPIDE) ou sur la touche PLAY (LECTURE).

Touche TIME (DURÉE) 12 28

Normalement, le lecteur RCD-951 affiche le temps écoulé de la plage lue. La touche TIME (DURÉE) permet d'obtenir deux modes d'affichage de durée. Lorsqu'on appuie une fois sur la touche TIME (DURÉE), le temps qui reste sur la plage lue s'affiche et le comptage à rebours de la plage lue se poursuit. Si l'on appuie deux fois sur la touche TIME (DURÉE), le temps qui reste sur le disque (ou aux plages programmées) s'affiche. Si l'on appuie sur la touche une troisième fois, le lecteur revient au mode d'affichage normal du temps écoulé. Lorsqu'on active la fonction TIME (DURÉE), le message REMAIN apparaît dans la fenêtre d'affichage.

Fiche technique

Distorsion harmonique totale + bruit	< 0,0045% @ 1kHz
Distorsion d'intermodulation	< 0.0045% @ 1kHz
Réponse en fréquence (± 0.5 dB)	20-20,000 Hz
Équilibrage des canaux	± 0.5 dB
Linéarité de phase	± 0.5 degrés
Séparation des canaux	> 100 dB @ 1kHz
Rapport signal/bruit	> 105 dB
Dynamique	> 100 dB
Convertisseurs numériques-analogiques	Convertisseur numérique analogique de 18 bits de haute précision
Filtre numérique	18 Bits à octuple échantillonnage
Pleurage et scintillement	Précision assurée par cristal de quartz
Impédance de sortie	100 Ohms
Sortie numérique	0.5 Volt, crête à crête
Impédance de charge	75 Ohms
Alimentations	120 Volts, 60 Hz ou 220-240 Volts, 50 Hz
Consommation	20 Watts
Dimensions (L x H x P)	440 x 72 x 316 mm 17 3/8 x 2 7/8 x 12 7/16 in
Poids (net)	5.4 kg, 11.9 lb

Toutes les spécifications étaient exactes au moment de l'impression. Rotel se réserve le droit de les modifier sans préavis.

Les logos Rotel et Rotel HiFi sont des marques déposées de The Rotel Co, Ltd., Tokyo, Japon.

HDCD est une marque déposée de Pacific Microsonics, Inc., Berkeley, CA, États-Unis.

Warnhinweis:

Im Innern befinden sich keine vom Bediener zu wartenden Teile. Überlassen Sie Wartungsarbeiten stets nur einem Fachmann.

Warnhinweis:

Um die Gefahr von Feuer oder eines elektrischen Schlags zu vermeiden, darf keine Feuchtigkeit in das Geräteinnere gelangen. Feste Gegenstände dürfen nicht in das Gehäuse gesteckt werden. Sollte trotzdem ein fester Gegenstand oder Feuchtigkeit in das Gerät gelangen, trennen Sie das Gerät sofort vom Netz ab. Lassen Sie das Gerät von einem Fachmann prüfen und die notwendigen Reparaturarbeiten durchführen.

GEFAHR: Durch Öffnen des Gehäuses setzen Sie sich unsichtbarer, gefährlicher Laserstrahlung aus.

VORSICHT: Beachten Sie die in dieser Anleitung gegebenen Hinweise zum Umgang mit Bedienelementen, zu den Einstellmöglichkeiten oder zu den Bedienungsvorschriften. Ansonsten laufen Sie Gefahr, sich gefährlicher Strahlung auszusetzen.

Lesen Sie sich die Bedienungsanleitung vor dem Anschließen und der Inbetriebnahme des RCD-951 genau durch. Die Bedienungsanleitung sollte so aufbewahrt werden, daß sie jederzeit zugänglich ist.

Befolgen Sie alle Warn- und Sicherheitshinweise in der Bedienungsanleitung und auf dem Gerät.

Reinigen Sie den RCD-951 nur mit einem sauberen, trockenen Tuch.

Die Ventilationsöffnungen am Gerät dürfen nicht blockiert werden. Stellen Sie das Gerät daher weder auf ein Bett, Sofa, Teppich oder ähnliche Oberflächen. Stellen Sie das Gerät nicht an einem Ort auf, an dem keine ausreichende Luftzufuhr gegeben ist, zum Beispiel in einem engen Regalfach oder in einem Einbauschränk.

Stellen Sie das Gerät nicht in die Nähe von Wärmequellen (Heizkörper, Wärmespeicher, Öfen oder sonstige wärmeerzeugende Geräte).

Bevor Sie das Gerät in Betrieb nehmen, prüfen Sie, ob die Betriebsspannung mit der örtlichen Netzspannung übereinstimmt. Die Betriebsspannung ist an der Rückseite des Gerätes angegeben.

Schließen Sie den RCD-951 nur mit dem zum Gerät gehörenden zweipoligen Netzkabel an die Wandsteckdose an. Modifizieren Sie das Netzkabel auf keinen Fall. Versuchen Sie nicht, die Erdungs- und/oder Polarisationsvorschriften zu umgehen. Das Netzkabel sollte an eine zweipolige Wandsteckdose angeschlossen werden. Verwenden Sie keine Verlängerungskabel.

Das Stromkabel sollte nicht im Gehbereich verlegt werden. Ferner sollte es nicht an Stellen liegen, wo es durch darauf stehende bzw. dagegen gelehnte Gegenstände oder durch Erwärmung beschädigt werden könnte. Besonders gefährdet sind die Bereiche Kabel, Stecker, Netzsteckdose und der Punkt am Gerät, an dem das Kabel austritt.

Sollten Sie das Gerät für eine längere Zeit nicht in Betrieb nehmen, trennen Sie es von der Wandsteckdose ab.

Schalten Sie den RCD-951 sofort aus und ziehen Sie geschultes Fachpersonal zu Rate, wenn:

- das Netzkabel oder der Stecker beschädigt sind,
- Gegenstände bzw. Flüssigkeit in das Gerät gelangt sind,
- das Gerät Regen ausgesetzt war,
- das Gerät nicht ordnungsgemäß funktioniert bzw. eine deutliche Leistungsminderung aufweist,
- das Gerät hingefallen ist bzw. beschädigt wurde.

Der RCD-951 sollte nur wie vom Hersteller empfohlen transportiert oder aufgestellt werden.

Inhaltsverzeichnis

[die mit einem Kreis markierten Zahlen beziehen sich auf die Abbildungen]

Zu dieser Anleitung _____	13
Einige Vorsichtsmaßnahmen	13
Positionierung	13
Netzspannung und Bedienung _____	13
Netzanschluß 20	13
Netzschalter 8 und Betriebsanzeige 1	13
Ausgangsanschlüsse _____	13
Analog-Ausgangsbuchsen 18	13
Digital-Ausgangsbuchse 19	14
Betrieb _____	14
Infrarot-Fernbedienungsgeber	14
Display 7	14
CD-Schublade 6	14
Laufwerksbedienung _____	14
OPEN/CLOSE-Taste (Öffnen/Schließen) 13 21	14
PLAY-Taste 14 34	14
STOP-Taste 15 26	14
PAUSE-Taste 16 27	15
TRACK-Tasten (vorhergehender/nächster Titel) 17 33	15
Zifferntasten (nur auf dem Fernbedienungsgeber) 22	15
SEARCH-Tasten (Suche rückwärts/vorwärts) 11 32	15
Zusätzliche Ausstattungsmerkmale _____	15
HDCD-LED 2	15
PROGRAM-Taste 3 29	15
REV(IEW)-Taste 4 31	16
CLEAR-Taste (nur auf der Fernbedienung) 30	16
RANDOM-Taste 5 25	16
REPEAT-Taste 9 23	16
SCAN-Taste 10 24	16
TIME-Taste 12 28	16
Technische Daten _____	17

Zu dieser Anleitung

Vielen Dank für Ihr Vertrauen in die Marke Rotel. Mit seinem Präzisionslaufwerk, 18-Bit-Präzisions-D/A-Wandlern, 8fach-Oversampling-Digitalfilter und Rotels Balanced Design bietet der RCD-951 erstklassigen Klang und ist somit eine ideale Komponente für jedes qualitativ hochwertige Audiosystem.

Einige Vorsichtsmaßnahmen

Lesen Sie sich bitte die Bedienungsanleitung vor der Inbetriebnahme genau durch. Neben grundsätzlichen Installations- und Bedienungshinweisen enthält sie wertvolle Informationen zu verschiedenen Systemkonfigurationen mit dem RCD-951 sowie allgemeine Informationen, die Ihnen helfen werden, Ihr System mit seiner maximalen Leistungsfähigkeit zu betreiben. Bitte setzen Sie sich bei etwaigen Fragen mit Ihrem autorisierten Rotel-Fachhändler in Verbindung.

Bewahren Sie den Versandkarton und das übrige Verpackungsmaterial des RCD-951 für einen eventuellen späteren Einsatz auf. Der Versand oder Transport des RCD-951 in einer anderen als der Originalverpackung kann zu erheblichen Beschädigungen Ihres CD-Players führen, für die Sie keinerlei Garantieansprüche geltend machen können.

Schicken Sie die Ihrem CD-Player beiliegende Garantieanforderungskarte ausgefüllt an den Rotel-Distributor in Ihrem Land. Bewahren Sie bitte die Original-Kaufquittung auf. Sie belegt am besten das Kaufdatum, das für Sie wichtig wird, sobald Sie eine Garantieleistung in Anspruch nehmen.

Positionierung

Möchten Sie den RCD-951 auf ein Regal oder in einen Schrank stellen, so vergewissern Sie sich, daß diese stabil genug sind. Stellen Sie keine schweren Komponenten auf den RCD-951 und vermeiden Sie es, ihn extremer Wärme auszusetzen. Platzieren Sie ihn z.B. nicht auf einer Endstufe oder in der Nähe eines Heizkörpers. Die Klangqualität ist am besten, wenn das Gerät keinerlei Schwingungen ausgesetzt wird, wie sie z.B. in der Nähe von Lautsprechern auftreten.

Netzspannung und Bedienung

Netzanschluß 20

Der RCD-951 wird von Rotel so eingestellt, daß er der in Ihrem Land üblichen Wechselspannung (entweder 230 Volt Wechselspannung oder 115 Volt Wechselspannung mit einer Netzfrequenz von 50 Hz oder 60 Hz) entspricht. Die Einstellung ist an der Geräterückseite angegeben.

Hinweis: Sollten Sie mit Ihrem RCD-951 in ein anderes Land umziehen, kann die Einstellung des CD-Players geändert werden, so daß er mit einer anderen Netzspannung betrieben werden kann. Versuchen Sie auf keinen Fall, diese Änderung selber vorzunehmen. Durch Öffnen des Gehäuses setzen Sie sich gefährlichen Spannungen aus. Ziehen Sie hierzu stets qualifiziertes Servicepersonal zu Rate.

Das Netzkabel sollte an eine zweipolige Wandsteckdose oder an eine geschaltete Zubehörsteckdose einer anderen Komponente Ihres Audiosystems angeschlossen werden. Verwenden Sie kein Verlängerungskabel.

Stellen Sie sicher, daß der RCD-951 abgeschaltet (d.h. der Netzschalter in der "Aus"-Position) ist, bevor das Gerät ans Netz angeschlossen wird.

Sind Sie für längere Zeit nicht zu Hause wie z.B. bei einer mehrwöchigen Urlaubsreise, sollten Sie Ihren CD-Player (ebenso wie alle anderen Audio- und Videokomponenten) während Ihrer Abwesenheit vom Netz trennen.

Netzschalter 8 und Betriebsanzeige 1

Der Netzschalter ist in die Gerätefront des RCD-951 integriert. Zum Einschalten drücken Sie den Netzschalter. Die Betriebsanzeige über dem Schalter und das Display beginnen zu leuchten und zeigen an, daß der CD-Player eingeschaltet ist. Drücken Sie zum Ausschalten des CD-Players erneut den Netzschalter.

Hinweis: Ist der CD-Player an eine geschaltete Zubehörsteckdose angeschlossen, sollten Sie ihn eingeschaltet lassen. Er ist dann sofort spielbereit, wenn Netzspannung anliegt.

Ausgangsanschlüsse

Beim RCD-951 haben Sie die Auswahl zwischen zwei verschiedenen Ausgangsanschlüssen - analoge Ausgangsbuchsen zur Verbindung des integrierten D/A-Wandlers mit herkömmlichen analogen Audiokomponenten und einem Koaxial-Digitalausgang zum Anschluß an ein digitales Audiogerät wie einen externen D/A-Wandler oder Digitalprozessor.

Hinweis: Beim Verkabeln und Anschließen sollte der CD-Player generell abgeschaltet sein.

Analog-Ausgangsbuchsen 18

(siehe Anschlußdiagramm in Abbildung 2)

Ein Paar Cinch-Analoganschlüsse stehen am RCD-951 zur Verbindung mit den Eingängen eines Audio-Vorverstärkers, -Vollverstärkers bzw. Receivers zur Verfügung.

Wählen Sie qualitativ hochwertige Audio-Verbindungskabel. Schließen Sie den Ausgang des linken Kanals des RCD-951 an den linken Eingangskanal am Vorverstärker bzw. einer anderen Komponente an. Verbinden Sie den rechten Ausgang des RCD-951 mit dem rechten Ausgangskanal des Vorverstärkers bzw. einer anderen Komponente.

Digital-Ausgangsbuchse 19

(siehe Anschlußdiagramm in Abbildung 3) Wird diese Buchse mit einem digitalen Audiogerät (D/A-Wandler, Digital-Sound-Prozessor) verbunden, können Digitalsignale von CDs direkt vom CD-Player übertragen werden, ohne daß sie vorher in Analogsignale umgewandelt werden.

Verwenden Sie ein 75-Ohm-Koaxial-Digitalkabel und verbinden Sie damit die Koaxial-Ausgangsbuchse des RCD-951 mit der Digital-Eingangsbuchse am externen D/A-Wandler oder digitalen Audiogerät.

Betrieb

Der RCD-951 kann über die Bedienelemente an der Gerätefront oder über die Tasten des beiliegenden Fernbedienungsgebers bedient werden. Detaillierte Hinweise zu den einzelnen Funktionen finden Sie unten. Bis auf wenige, in der Anleitung entsprechende ausgewiesene Ausnahmen können die Funktionen über die Bedienelemente und über die Fernbedienung aktiviert werden.

Infrarot-Fernbedienungsgeber

Vor Inbetriebnahme des Infrarot-Fernbedienungsgebers setzen Sie bitte die beiden beiliegenden Batterien der Größe "AAA" ein. Nehmen Sie den Batteriefachdeckel an der Rückseite des Fernbedienungsgebers ab. Legen Sie die Batterien mit richtiger +/- Polarität (beachten Sie die +/- Zeichen auf dem Batteriefachboden und auf den Batterien) ein. Schließen Sie den Batteriefachdeckel, so daß er einrastet.

Richten Sie den Infrarot-Fernbedienungsgeber auf den Fernbedienungssensor. Dieser befindet sich im Display-Bereich an der Gerätefront des RCD-951.

Display 7

Über das beleuchtete Display erhält der Bediener nützliche Informationen über den Status des Gerätes, aktivierte Zusatzfunktionen und Titelnummer/Spieldauer der gerade gespielten CD. Jede dieser Funktionen wird im folgenden genau beschrieben.



CD-Schublade 6

Das Gerät verfügt über ein mittig angeordnetes Laufwerk. Die CD-Schublade ist motorgetrieben und kann zum Einlegen einer CD ausgefahren und zum Abspielen der CD eingefahren werden.

Legen Sie die CD mit der bedruckten Seite nach oben ein. Stellen Sie sicher, daß die CD zentriert in der CD-Schublade liegt.

Die Lade kann durch Drücken der OPN/CLS-Taste und durch Drücken der PLAY-Taste eingefahren werden.

Laufwerksbedienung

Über die im folgenden beschriebenen Tasten werden die laufwerksbezogenen Funktionen kontrolliert. Bis auf wenige, in der Anleitung ausgewiesene Ausnahmen sind alle Funktionen über die Bedienelemente und den Infrarot-Fernbedienungsgeber aktivierbar. Die mit einem Kreis versehene Zahl hilft Ihnen, die Tasten in den Abbildungen des RCD-951 und des Infrarot-Fernbedienungsgebers am Anfang der Bedienungsanleitung zu finden.

OPEN/CLOSE-Taste (Öffnen/Schließen) 13 21

Durch Drücken dieser mit OPN/CLS gekennzeichneten Taste wird die CD-Schublade geöffnet. Durch erneutes Drücken wird die CD-Schublade geschlossen. Die CD-Schublade kann auch durch Drücken der PLAY-Taste geschlossen werden.

Bei geöffneter CD-Schublade erscheint im Display das Wort "OPEN". Wird die CD-Schublade eingefahren und ist keine CD eingelegt, so erscheint im Display "NO DISC". Wird die CD-Schublade mit eingelegter CD eingefahren, erscheint im Display die Anzahl der Titel auf der CD und die Gesamtspieldauer in Minuten und Sekunden.

PLAY-Taste 14 34

Drücken Sie diese Taste, um die Wiedergabe zu starten. Ist die CD-Schublade geöffnet, wird sie durch Drücken der PLAY-Taste automatisch geschlossen. Während der Wiedergabe erscheinen im Display neben dem PLAY-Symbol die Titelnummer und die abgelaufene Spieldauer des laufenden Titels.

Normalerweise wird mit der Wiedergabe des ersten Titels auf der CD begonnen. Jedoch kann der CD-Player vor dem Drücken der PLAY-Taste über die TRACK-Tasten oder die Zifferntasten des Fernbedienungsgebers (siehe unten) so eingestellt werden, daß die Wiedergabe mit einem anderen Titel beginnt.

STOP-Taste 15 26

Drücken Sie diese Taste, um die Wiedergabe zu stoppen. Wird nach Drücken der STOP-Taste die PLAY-Taste gedrückt, so beginnt der CD-Player mit der Wiedergabe des ersten Titels. Drücken Sie die STOP-Taste zweimal schnell hintereinander, so dient diese Taste zum Löschen von Programmen (siehe unten).

PAUSE-Taste 16 27

Drücken Sie die PAUSE-Taste, um die Wiedergabe vorübergehend zu unterbrechen. Während der Wiedergabepause dreht sich die CD weiter, und das PAUSE-Symbol leuchtet.

Bei erneutem Drücken der PAUSE-Taste oder bei Drücken der PLAY-Taste erlischt die Anzeige und die Wiedergabe wird von der Position, an der sie unterbrochen wurde, fortgesetzt.

TRACK-Tasten**(vorhergehender/nächster Titel)** 17 33

Mit diesen Tasten können Titel auf der CD angewählt werden. Wird die rechte TRACK-Taste während der Wiedergabe gedrückt, springt der CD-Player zum Anfang des nachfolgenden Titels. Durch Drücken der linken TRACK-Taste kehrt der CD-Player zum Anfang des geraden gespielten Titels zurück. Drücken Sie die linke TRACK-Taste zweimal kurz hintereinander, so kehrt der CD-Player zum Anfang des vorhergehenden Titels zurück. Im Display erscheint die Nummer des neuen Titels.

Diese Tasten können auch genutzt werden, um vor dem Drücken der PLAY-Taste einen Titel auszuwählen oder um Titel im PROGRAM-Modus zu speichern (siehe unten). Drücken Sie die entsprechende TRACK-Taste so lange, bis Sie den gewünschten Titel angewählt haben.

Im PROGRAM-Modus können Sie mit Hilfe der TRACK-Tasten von einem programmierten Titel zum nächsten springen.

Zifferntasten**(nur auf dem Fernbedienungsgeber)** 22

Die elf Zifferntasten (1 bis 10 und > 10) auf dem Fernbedienungsgeber dienen zur direkten Eingabe der Nummer des Titels, der wiedergegeben werden soll.

Die ersten zehn Titel einer CD können durch Drücken der entsprechenden Tasten angewählt werden. Um z.B. den dritten Titel zu spielen, drücken Sie Taste 3 auf dem Fernbedienungsgeber.

Beim Zugriff auf einen Titel mit einer höheren Nummer als 10 drücken Sie zunächst auf die > 10-Taste und anschließend auf die Tasten für die Titelnummer. Möchten Sie beispielsweise Titel 12 anwählen, so drücken Sie auf die > 10-Taste und anschließend auf die Tasten 1 und 2.

Die Nummer des ausgewählten Titels wird im numerischen Bereich in der Mitte des Displays angezeigt.

Im rechten Display-Bereich befindet sich eine 4x4-Matrix für die Anzeige der Titelnummern (1 - 16). Dieser Anzeige können Sie entnehmen, wie viele Titel sich auf der CD befinden. Hat die CD mehr als 16 Titel, leuchten alle Ziffern und das Wort "OVER". Das Wort "OVER" erscheint unabhängig von dem gerade gespielten Titel. Im Gegensatz zu dieser Matrix zeigt die numerische Titelanzahl im Display stets die Titelnummer des laufenden Titels an, auch wenn die Titelnummer höher als 16 ist.

Die Zifferntasten dienen außerdem zur Auswahl der Titel beim Programmieren.

SEARCH-Tasten**(Suche rückwärts/vorwärts)** 11 32

Diese Tasten dienen, solange Sie gedrückt gehalten werden, zum Schnelldurchlauf der CD. Die Musik ist bei gedrückter Taste weiterhin zu hören, die Wiedergabe erfolgt nur schneller. Werden die Tasten losgelassen, kehrt der CD-Player in den normalen PLAY-Modus zurück.

Zusätzliche Ausstattungsmerkmale

Aufgrund seiner bedienerfreundlichen zusätzlichen Ausstattungsmerkmale bietet der RCD-951 die Möglichkeit, High-Definition(HD)-CDs abzuspielen, Titel zu programmieren, eine CD, ein Programm oder einen Titel zu wiederholen, die Titel auf einer CD in zufälliger Reihenfolge abzuspielen, automatisch die ersten 10 Sekunden jedes Titels anzuspielden und zwischen unterschiedlichen Zeit-Anzeigen wählen zu können.

HDCD-LED 2

HDCD ist eine Codiertechnik, durch die der effektive Dynamikbereich einer CD größer, die Klangtreue verbessert und Verzerrungen reduziert werden. Beim Abspielen von HDCD-codierten CDs erreicht der RCD-951 einen Dynamikbereich von 20 Bit. HDCD-CDs sind durch das HDCD-Logo auf der Verpackung gekennzeichnet.

Beim Abspielen einer HDCD-codierten CD muß der Bediener nichts weiter beachten. Der CD-Player erkennt die HDCD-Codierung automatisch und aktiviert den Schaltkreis. An der Gerätefront leuchtet die HDCD-LED und zeigt an, daß eine HDCD-CD abgespielt wird.

PROGRAM-Taste 3 29

Über diese mit PROG gekennzeichnete Taste können Sie 20 Titel einer CD in beliebiger Reihenfolge speichern und beispielsweise nacheinander Titel 5, Titel 3 und Titel 8 abspielen.

Programmierungsvorgang:

1. Legen Sie eine CD ein und schließen Sie die CD-Schublade durch Drücken der OPN/CLS-Taste. Im Display des RCD-951 wird der Inhalt der CD angezeigt.
2. Drücken Sie die PROGRAM-Taste an der Gerätefront oder auf dem Fernbedienungsgeber. Das Wort PROGRAM erscheint mit der Anzeige "00 P-00" im Display des RCD-951. Das Gerät wartet auf die Eingabe der ersten Titelnummer.
3. Programmieren Sie die Titelnummern über den Fernbedienungsgeber, geben Sie die erste Titelnummer über die Zifferntasten ein. Der gewählte Titel wird automatisch gespeichert und im Display erscheint die Anzeige "P:01" und gibt damit an,

daß der erste Titel erfolgreich gespeichert wurde. Geben Sie alle zu speichernden Titel über die Zifferntasten ein. Jeder Titel wird direkt gespeichert, d.h., ein erneutes Drücken der PROGRAM-Taste ist nicht erforderlich.

4. Programmieren Sie die Titelnummern über die Bedienelemente an der Gerätefront, so wählen Sie die erste Titelnummer über die TRACK-Tasten aus. Die Titel- und die Programmnummer blinken drei Sekunden im Display. Drücken Sie in dieser Zeit die PROGRAM-Taste, um Ihre Wahl zu bestätigen. Beachten Sie, daß das Abspeichern nur solange möglich ist, wie die Nummern im Display blinken. Zur Programmierung weiterer Titel, wählen Sie deren Nummern über die TRACK-Tasten aus und drücken anschließend zur Bestätigung die PROGRAM-Taste.

Haben Sie ein Programm gespeichert, so bleibt der RCD-951 solange im PROGRAM-Modus, bis Sie die CD-Schublade öffnen oder zweimal hintereinander die STOP-Taste drücken. Drücken Sie die PLAY-Taste, so wird anstelle der gesamten CD das gespeicherte Programm gespielt. Die Wiedergabe beginnt mit dem ersten gespeicherten Titel.

Ist ein Programm gespeichert, so werden die meisten Funktionen nur für die im Programm gespeicherten Titel aktiviert und nicht wie bei der normalen Wiedergabe für die gesamte CD. So springt der CD-Player z.B. zum nächsten Titel des gespeicherten Programms und nicht zum nächsten Titel auf der CD. Nach Drücken der REPEAT-Taste (siehe unten) werden alle in einem Programm gespeicherten Titel und nicht alle Titel auf der CD wiederholt.

REV(IEW)-Taste 4 31

Nach Drücken dieser Taste blinken die im PROGRAM-Modus programmierten Titelnummern der Reihenfolge nach für die Dauer von ca. 5 Sekunden im Display. Drücken Sie in dieser Zeit erneut die REVIEW-Taste, wird der REVIEW-Modus fortgesetzt und der nächste gespeicherte Titel angezeigt. Auf diese Weise können Sie nacheinander alle im Programm gespeicherten Titel abrufen.

Drücken Sie während des Aufblinkens der Titelnummer nicht die REVIEW-Taste, so wird der REVIEW-Modus beendet. Das Gerät kehrt in den Modus zurück, in dem es sich befand, bevor Sie mit dem Überprüfen des Programminhalts begonnen haben.

Über die CLEAR-Taste haben Sie die Möglichkeit, im REVIEW-Modus bestimmte Titelnummern aus einem Programm zu löschen (siehe unten).

CLEAR-Taste (nur auf der Fernbedienung) 30

Diese Taste dient während des oben beschriebenen REVIEW-Modus zum Löschen von bestimmten Titelnummern aus einem Programm. Durchlaufen Sie den REVIEW-Prozeß solange, bis die gewünschte Titelnummer blinkt. Nun drücken Sie um fortzufahren anstelle der REVIEW-Taste die CLEAR-Taste und löschen damit den den angezeigten Titel. Anschließend können Sie mit dem Überprüfen des Programminhalts fortfahren.

RANDOM-Taste 5 25

Wird diese Taste gedrückt, schaltet der CD-Player auf Zufallswiedergabe. Sind alle Titel einmal ausgewählt und wiedergegeben worden, hört der CD-Player automatisch auf zu spielen, es sei denn, der REPEAT-Modus wurde aktiviert (siehe unten). In diesem Fall wird die Zufallswiedergabe solange fortgesetzt, bis die STOP-Taste gedrückt wird. Bei gedrückter RANDOM-Taste erscheint das Wort "RANDOM" im Display.

REPEAT-Taste 9 23

Diese mit REPT gekennzeichnete Taste dient zur Wahl zwischen Ein-Titel-Wiederholung und Alle-Titel-Wiederholung, die solange fortgesetzt werden, bis erneut die REPEAT- oder die STOP-Taste gedrückt wird. Drücken Sie die REPEAT-Taste einmal, wiederholt der RCD-951 nur den gerade gespielten Titel, im Display wird "REPEAT 1" angezeigt. Drücken Sie die REPEAT-Taste ein zweites Mal, wiederholt der RCD-951 die gesamte CD. Im Display erscheint "REPEAT ALL". Wird die REPEAT-Taste ein drittes Mal gedrückt, wird damit die REPEAT-Funktion deaktiviert.

Wie oben bereits erwähnt, kann die REPEAT-Funktion mit der RANDOM-Funktion kombiniert werden.

Hinweis: Durch Öffnen der CD-Schublade wird die REPEAT-Funktion automatisch deaktiviert.

SCAN-Taste 10 24

Wird diese Taste gedrückt, spielt der CD-Player nacheinander die ersten 10 Sekunden aller Titel auf der CD (oder des gespeicherten Programms) an. Sie aktivieren diese Funktion durch Drücken der SCAN-Taste. Im Display erscheint das Wort "INTRO". Zum Beenden der SCAN-Funktion und zum Fortsetzen der normalen Wiedergabe mit dem gerade gespielten Titel drücken Sie noch einmal die SCAN-Taste oder die PLAY-Taste.

TIME-Taste 12 28

Normalerweise zeigt der RCD-951 die abgelaufene Spieldauer des laufenden Titels an. Mit der TIME-Taste kann von der Anzeige der verbleibenden Spieldauer des aktuellen Titels auf die verbleibende Spieldauer der ganzen CD (oder des gespeicherten Programms) umgeschaltet werden. Bei jedem Drücken der TIME-Taste wechselt die Zeitanzeige in der Reihenfolge:

- abgelaufene Spieldauer des laufenden Titels,
- verbleibende Spieldauer von der jeweiligen Wiedergabeposition bis zum Ende des laufenden Titels,
- verbleibende Spieldauer von der jeweiligen Wiedergabeposition bis zum Ende des letzten Titels,
- abgelaufene Spieldauer des laufenden Titels.

Bei aktivierter TIME-Funktion erscheint das Wort "REMAIN" im Display.

PRECAUCION: PARA REDUCIR EL RIESGO DE RECIBIR UNA DESCARGA ELECTRICA, NO QUITAR LA CUBIERTA SUPERIOR. NO HAY COMPONENTES MANIPULABLES POR EL USUARIO EN EL INTERIOR DEL APARATO. CUALQUIER OPERACION DE MANTENIMIENTO DEBE SER LLEVADA A CABO POR PERSONAL CUALIFICADO.

PRODUCTO LASER DE CLASE 1

Satisface la normativa DHHS 21 CFR 1040.10 y 1040.11

PELIGRO: PRESENCIA DE RADIACION LASER INVISIBLE CUANDO USTED ABRA LA COMPUERTA SUPERIOR. EVITE LA EXPOSICION DIRECTA AL HAZ LASER.

PRECAUCION: EL USO DE CONTROLES, AJUSTES Y PROCEDIMIENTOS DISTINTOS DE LOS ESPECIFICADOS EN ESTE MANUAL PUEDE PROVOCAR LA EXPOSICION A RADIACIONES PERJUDICIALES.

ADVERTENCIA: No hay componentes manipulables por el usuario en el interior del aparato. Cualquier operación de mantenimiento debe ser llevada a cabo por personal cualificado.

ADVERTENCIA: Para reducir el riesgo de que se produzca un incendio o una descarga eléctrica, no exponga el RCD-951 al agua o la humedad. No permita que ningún objeto extraño penetre en el interior del aparato. Si el aparato está expuesto a la humedad o algún objeto extraño penetra en su interior, desconecte inmediatamente el cable de alimentación de la red eléctrica. En caso de que fuera necesario, envíe el aparato a un especialista cualificado para su inspección y posterior reparación.

Lea todas las instrucciones del presente manual antes de conectar o hacer funcionar el RCD-951. Conserve este manual cerca de usted para el caso de que necesite revisar las instrucciones de seguridad que se indican a continuación.

Tenga siempre en mente las advertencias y la información relativa a seguridad que figuran tanto en estas instrucciones como en el propio aparato. Siga al pie de letra todas las instrucciones relacionadas con el funcionamiento del mismo.

Limpie el RCD-951 únicamente con una gamuza seca o un aspirador.

Mantenga siempre despejadas las ranuras destinadas a la ventilación del aparato. Por ejemplo, no coloque nunca el RCD-951 en una cama, un sofá, una alfombra o una superficie similar susceptible de bloquear las ranuras de ventilación. Si el RCD-951 está ubicado en la estantería de una librería o un mueble, debe haber suficiente espacio a su alrededor y ventilación en el mueble para permitir una refrigeración adecuada.

Mantenga al RCD-951 alejado de radiadores, estufas, cocinas o de cualquier otra instalación que produzca calor.

El RCD-951 debe ser conectado únicamente a una fuente de alimentación del tipo y la tensión especificados en su panel posterior.

Conecte el RCD-951 a una toma de corriente eléctrica únicamente a través del cable de alimentación de dos clavijas polarizado suministrado de serie o un equivalente exacto del mismo. No modifique de ningún modo dicho cable. No intente desactivar los terminales destinados a la conexión a tierra o polarización. El cable debería ser conectado a una toma de corriente eléctrica de dos terminales que se adapten perfectamente a las clavijas del cable de alimentación de la RB-991. No utilice ningún tipo de cable de extensión.

No coloque el cable de alimentación en lugares en que pueda ser aplastado, pinchado, doblado en ángulos críticos, expuesto al calor o dañado de algún modo. Preste particular atención al punto de unión entre el cable y la toma de corriente y también a la ubicación de esta última en el panel posterior del aparato.

El cable de alimentación debería desconectarse de la red eléctrica cuando el aparato no vaya a ser utilizado durante un largo período de tiempo (por ejemplo las vacaciones de verano).

Desconecte inmediatamente el RCD-951 y envíelo a un servicio técnico cualificado para su inspección/reparación si:

- El cable de alimentación o alguna clavija del mismo ha sido dañado
- Han caído objetos o se ha derramado líquido en el interior del aparato.
- El aparato ha sido expuesto a la lluvia.
- El aparato muestra signos de funcionamiento inadecuado.
- El aparato ha sido golpeado o dañado de algún modo.

Coloque el RCD-951 sobre una superficie fija y equilibrada que sea suficientemente resistente para soportar su peso. No coloque el RCD-951 en una carretilla móvil de la que pudiese volcar.

Contenido

[los números encerrados en un círculo hacen referencia a una ilustración]

Para Empezar _____	19
Algunas Precauciones	19
Colocación	19
Alimentación y Control _____	19
Toma de Corriente Eléctrica 20	19
Conmutador 8 e Indicador Luminoso de Puesta en Marcha 1	19
Conexiones de Salida _____	20
Salidas Analógicas 18	20
Salida Digital 19	20
Funcionamiento _____	20
Mando a Distancia por Infrarrojos	20
Visualizador de Funciones 14	20
Bandeja de Transporte 6	20
Teclas de Control del Sistema de Transporte _____	20
Tecla OPEN/CLOSE 13 21	21
Tecla PLAY 14 34	21
Tecla STOP 15 26	21
Tecla PAUSE 16 27	21
Teclas TRACK 17 33	21
Teclas DIRECT ACCESS (solo desde el mando a distancia) 22	21
Teclas SEARCH 11 32	21
Funciones y Prestaciones Adicionales _____	21
HDCD 2	22
Tecla PROGRAM 3 29	22
Tecla REVIEW 4 31	22
Tecla CLEAR (solo desde el mando a distancia) 30	22
Tecla RANDOM 5 25	22
Tecla REPEAT 9 23	23
Tecla SCAN 10 24	23
Tecla TIME 12 28	23
Características Técnicas _____	23

Para Empezar

Gracias por comprar el Lector de Discos Compactos Rotel RCD-951. Con su mecánica de transporte de precisión, su filtro digital de 18 bits y óctuple sobremuestreo, sus convertidores D/A de 18 bits y el concepto de Diseño Equilibrado exclusivo de Rotel, el RCD-951 garantiza el más alto nivel exigible de prestaciones en audio. Utilizado en un sistema de reproducción musical de alta calidad, este reproductor de discos compactos le permitirá disfrutar durante muchos años de sus composiciones musicales favoritas.

Algunas Precauciones

Le rogamos que lea cuidadosamente el presente manual de instrucciones. Además de las instrucciones básicas de instalación y puesta a punto del RCD-951, incluye información de gran valor sobre las diferentes configuraciones que permite el aparato, así como información general que le ayudará a optimizar las prestaciones de su sistema. Le rogamos asimismo que contacte con su distribuidor autorizado de Productos Rotel para cualquier duda o consulta que se le pueda plantear. No le quepa la menor duda de que todos sus comentarios y observaciones serán tenidos en cuenta.

Guarde el embalaje del RCD-951 y todo el material en él contenido para un posible uso futuro del mismo. El embalaje o transporte del RCD-951 en condiciones diferentes de las originales puede provocar serios datos en el aparato no cubiertos por la garantía.

Rellene y envíe la tarjeta de garantía suministrada junto con el RCD-951. Asegúrese asimismo de mantener en su poder la factura de compra puesto que es la mejor manera de que usted se acuerde de la fecha de compra, un dato esencial en caso de que necesitara asistencia técnica durante el período de garantía.

Colocación

Utilice el sentido común cuando coloque el RCD-951 en un mueble o lo sitúe encima de otros componentes de su equipo. Asegúrese de que la estantería o el mueble utilizado pueda soportar perfectamente el peso del aparato. No coloque componentes de peso elevado encima del RCD-951. Evite colocar el aparato en lugares en los que pueda estar sometido a un calor excesivo, como por ejemplo la parte superior de un amplificador de potencia de grandes dimensiones o cerca de un radiador de calefacción. Para obtener los mejores resultados posibles, evite colocar el RCD-951 en lugares en los que pueda ser afectado por vibraciones mecanoacústicas, como por ejemplo cerca de una caja acústica.

Alimentación y Control

Toma de Corriente Eléctrica 20

Su RCD-951 está configurado en fábrica para que trabaje con la tensión de red correcta que corresponda al país en que ha sido comprada (115 ó 230 voltios de corriente alterna con una frecuencia de 50 ó 60 Hz). Dicha configuración está indicada en un lugar visible del panel posterior del aparato.

Nota: En caso de que tuviese que trasladar su RCD-951 a otro país, es posible reconfigurarlo para que pueda trabajar con tensiones de red diferentes de la establecida en fábrica. No intente llevar a cabo esta conversión por su cuenta. El acceso al interior del RCD-951 le expone a tensiones peligrosas. Para cualquier información al respecto, le rogamos que contacte con personal cualificado o llame al departamento de asistencia técnica postventa de Rotel.

El RCD-951 debería ser conectado directamente a una toma de corriente polarizada de dos clavijas o a una toma de corriente alterna conmutada ("switched") de otro componente de su sistema de audio. No utilice ningún cable de extensión.

Asegúrese de que el interruptor de puesta en marcha del panel frontal del RCD-951 está desactivado (posición "hacia fuera"). A continuación, conecte uno de los extremos del cable de alimentación suministrado de serie al receptáculo correspondiente situado en su panel posterior y el otro a una toma de corriente eléctrica.

Si va a estar fuera de su casa durante un largo período de tiempo -por ejemplo las vacaciones de verano-, le recomendamos, como precaución básica, que desconecte su lector de discos compactos (así como el resto de componentes de audio y vídeo de su equipo) de la red eléctrica.

Conmutador 8 e Indicador Luminoso de Puesta en Marcha 1

El conmutador de puesta en marcha está ubicado en el centro del panel frontal de su lector de discos compactos. Púlselo para poner en marcha el RCD-951. Tanto el indicador luminoso situado encima del mismo como el visualizador de funciones se activarán, indicando que el lector de discos compactos está conectado. Para desconectar el aparato, basta con que pulse de nuevo el mencionado botón a fin de que éste regrese a su posición inicial.

Nota: Si va a utilizar una toma de corriente conmutada para activar y desactivar su lector de discos compactos, debería dejar siempre activado (posición "on", es decir "hacia dentro") el conmutador de puesta en marcha. De este modo, cada vez que el aparato reciba energía eléctrica el mismo se situará en su modo activo.

Conexiones de Salida

El RCD-951 le permite escoger entre dos tipos de conexiones de salida diferentes: una señal de salida analógica procedente de los circuitos de conversión D/A internos para ser utilizada con componentes de audio analógicos convencionales y una salida digital coaxial que suministra una señal de datos digitales no procesada para su empleo con convertidores D/A o procesadores digitales externos.

Nota: Para evitar que se produzcan ruidos susceptibles de ser percibidos por usted o sus cajas acústicas, asegúrese de que su lector de discos compactos está desactivado cuando esté llevando a cabo las distintas conexiones.

Salidas Analógicas 18

[Ver Figura 2 para la realización de las conexiones pertinentes]

Un par de tomas RCA estándar permiten enviar una señal de salida analógica desde el RCD-951 hasta las correspondientes entradas de un preamplificador, receptor o amplificador integrado de audio.

Seleccione cables de interconexión de alta calidad para la conexión del RCD-951 a su equipo. Conecte el canal de salida izquierdo del RCD-951 a la correspondiente entrada de fuente del canal izquierdo del preamplificador, receptor o amplificador integrado de audio y repita la operación con el canal derecho.

Salida Digital 19

[Ver Figura 3 para la realización de las conexiones pertinentes]

Si usted piensa utilizar un convertidor D/A externo u otro procesador digital, necesitará disponer de una señal de datos digitales no procesada (es decir que no ha pasado por los circuitos de conversión D/A del aparato) procedente del RCD-951. Esta señal es suministrada por la toma de salida digital situada en el panel posterior del RCD-951.

Utilizando un cable digital coaxial estándar de 75 ohmios de impedancia característica, conecte la salida digital coaxial del RCD-951 al conector correspondiente a la entrada digital coaxial del convertidor D/A externo.

Funcionamiento

El RCD-951 puede ser gobernado indistintamente utilizando los botones y teclas de su panel frontal o desde los equivalentes de los mismos situados en el mando a distancia suministrado de serie. Las instrucciones específicas para el uso de cada uno de estos controles se detallan a continuación. La mayoría de teclas y botones están duplicados en el panel frontal y el mando a distancia por infrarrojos. Hay, sin embargo, unas pocas

excepciones en las que los controles están únicamente disponibles en uno u otro. Dichas excepciones se observan en el presente manual de instrucciones.

Mando a Distancia por Infrarrojos

Antes de utilizar el mando a distancia por infrarrojos, es necesario instalar dos baterías del tipo "AAA" (suministradas de serie). Quite la cubierta de plástico situada en la parte posterior del mando a distancia por infrarrojos, instale las baterías (observando siempre que se respetan las indicaciones de polaridad) y vuelva a colocar la cubierta.

Para utilizar el mando a distancia por infrarrojos, oriéntelo hacia el sensor de infrarrojos situado en el visualizador de funciones del RCD-951.

Visualizador de Funciones 14

Un visualizador de funciones iluminado situado en el panel frontal del RCD-951 proporciona información útil sobre el estado del aparato, así como sobre la activación de funciones especiales y sobre los tiempos y pistas del disco que esté siendo reproducido. Cada una de estas indicaciones es descrita en las instrucciones detalladas que siguen.



Bandeja de Transporte 6

Una bandeja de transporte activada por un motor ubicada en la parte central del RCD-951 se desliza hacia fuera del aparato para aceptar un disco y vuelve a introducirse en él para reproducirlo. **Coloque el disco compacto en la bandeja de transporte con la cara impresa hacia arriba asegurándose de que el mismo está perfectamente centrado en aquélla.**

La bandeja de transporte puede cerrarse de dos maneras: pulsando el botón OPN/CLS o pulsando la tecla PLAY.

Teclas de Control del Sistema de Transporte

Estas teclas permiten acceder a las funciones de control básicas del mecanismo de transporte del disco. Excepto en el caso de que se indique lo contrario, todas las funciones están disponibles tanto en el panel frontal del RCD-951 como en el mando a distancia. Los números encerrados en círculos proporcionan una referencia cómoda para encontrar cada tecla en las ilustraciones del RCD-951 y su correspondiente mando a distancia que figuran al principio de este manual.

Tecla OPEN/CLOSE 13 21

Cuando la bandeja de transporte está cerrada, la pulsación de esta tecla hará que la misma se abra automáticamente. Para cerrarla, pulse de nuevo dicha tecla. La bandeja de transporte también se puede cerrar pulsando la tecla PLAY.

Cuando la bandeja de transporte esté abierta, el Visualizador de Funciones mostrará "OPEN". Cuando esté cerrada y sin ningún disco en su interior, el Visualizador de Funciones mostrará "NO DISC". Cuando la bandeja de transporte se cierre con un disco en su interior, el Visualizador de Funciones indicará el número de pistas de dicho disco y la duración total del mismo en minutos y segundos.

Tecla PLAY 14 34

Pulse la tecla PLAY para iniciar la reproducción de un disco. Si la bandeja de transporte está abierta, se cerrará automáticamente. El número de la pista que esté siendo reproducida y el tiempo transcurrido serán mostrados en el visualizador de funciones junto con el indicador PLAY.

Por lo general, la reproducción del disco se iniciará en la primera pista del mismo. Sin embargo, usted puede seleccionar una pista diferente utilizando las teclas TRACK o los botones DIRECT ACCESS (ver más adelante) antes de pulsar PLAY para proceder a la reproducción de la misma.

Tecla STOP 15 26

Esta tecla detiene la lectura del disco que esté siendo reproducido y reinicializa el RCD-951, lo que significa que si se reanuda la lectura la misma se iniciará en la primera pista de dicho disco. Pulsando rápidamente STOP un par de veces seguidas se cancelará cualquier selección que haya sido previamente programada (ver más adelante)

Tecla PAUSE 16 27

Esta tecla se utiliza para suspender temporalmente la lectura de un disco. El disco continúa dando vueltas y la lectura del mismo puede reanudarse desde la posición en que se esté en ese momento. El indicador luminoso PAUSE del Visualizador de Funciones se activará.

Para reanudar la lectura del disco, pulse de nuevo la tecla PAUSE o la tecla PLAY.

Teclas TRACK 17 33

Estas teclas se utilizan para seleccionar pistas del disco. Cuando se está reproduciendo un disco, la pulsación de la tecla TRACK de la derecha desplaza el cabezal de lectura hasta el principio de la siguiente pista. La pulsación de la tecla TRACK de la izquierda hace que el cabezal de lectura se sitúe en el inicio de la pista que se está leyendo. Pulsando rápidamente un par de veces seguidas esta última tecla se consigue desplazar el cabezal de lectura al principio de la pista anterior. El nuevo número de pista aparece en el Visualizador de Funciones.

Estas teclas también son utilizadas para seleccionar una pista antes de pulsar la tecla PLAY o durante la memorización de pistas para el modo de lectura programada (ver más adelante). Estas selecciones son efectuadas pulsando de manera continuada las teclas TRACK hasta que se alcance la pista deseada.

En el modo de lectura programada (PROGRAM), las teclas TRACK permiten avanzar o retroceder hacia la pista siguiente en la lista de temas seleccionados almacenada en la memoria del RCD-951.

Teclas DIRECT ACCESS**(solo desde el mando a distancia)** 22

Estas once teclas numéricas (señalizadas como 1 a 10 y >10) son utilizadas para acceder directamente a una pista desde el mando a distancia por infrarrojos en vez de saltar a través de las diferentes pistas con ayuda de las teclas TRACK.

Pueden seleccionarse las primeras diez pistas de un disco pulsando la tecla correspondiente. Por ejemplo, para reproducir la pista número 3 basta con pulsar la tecla 3 del mando a distancia.

Cuando se acceda a números de pista superiores a 10, pulse la tecla >10 seguido del número de pista. Por ejemplo, para seleccionar la pista 12 pulse el botón >10 seguido de los botones 1 y 2.

El número de la pista seleccionada aparecerá en el área numérica principal del centro del Visualizador de Funciones.

También hay una matriz de cuatro por cuatro retículas para indicar los números de pista (1-16) ubicada en la parte derecha del Visualizador de Funciones. Esta visualización indica todas las pistas presentes en el disco. Si en un disco hay más de 16 pistas, todos los dígitos de la matriz se activarán acompañados de la palabra OVER independientemente de cual sea la pista que se esté reproduciendo. Esta matriz es independiente del área numérica principal del Visualizador de Funciones, que siempre indicará el número de la pista que se esté reproduciendo aunque el mismo sea mayor que 16.

Las teclas DIRECT ACCESS también pueden ser utilizadas para memorizar pistas en el modo PROGRAM (ver más adelante).

Teclas SEARCH 11 32

Estas teclas permiten avanzar o retroceder a través del disco que está siendo reproducido mientras las mismas estén pulsadas. Durante el tiempo que dure dicha pulsación, usted oír la señal de audio reproducida a alta velocidad. La liberación de dichas teclas le permitirá regresar al modo PLAY.

Funciones y Prestaciones Adicionales

Estas cómodas funciones y prestaciones añaden funcionalidad extra al RCD-951, incluyendo la capacidad de leer discos de alta definición codificados en HDCD, la memorizar un determinado

número de pistas a reproducir, repetir un disco, pista o programa hasta el infinito, reproducir las pistas de un disco en orden aleatorio, delimitar un determinado pasaje musical para su lectura, reproducir automáticamente los primeros 10 segundos de cada pista y seleccionar uno de los varios modos de visualización de tiempo disponibles.

HDCD 2

HDCD® es una técnica de decodificación que permite a un disco compacto poseer una gama dinámica efectiva superior, una distorsión más reducida y un mayor nivel de detalle. Cuando lee discos codificados en HDCD, el RCD-951 puede reproducir una gama dinámica equivalente de hasta 20 bits. Los discos HDCD se identifican mediante el logotipo HDCD que figura en la caja de los mismos.

El usuario no tiene que realizar ninguna acción para la lectura de una grabación codificada en HDCD puesto que el lector de discos compactos detecta la presencia de la decodificación HDCD y activa la circuitería correspondiente. El indicador luminoso HDCD situado en el panel frontal se activará para confirmar que se está leyendo un disco HDCD.

Tecla PROGRAM 3 29

Esta tecla, señalizada como PROGRAM, le permite memorizar hasta 20 teclas del disco que se esté reproduciendo para su lectura en un orden específico. Por ejemplo, usted podría preparar al RCD-951 para reproducir la pista 5 seguida de la 3 y la 8. Para crear un programa:

1. Inserte un disco y pulse la tecla OPEN/CLOSE para cerrar la bandeja de transporte. El RCD-951 leerá el contenido del disco.
2. Pulse la tecla PROGRAM del panel frontal o del mando a distancia. El indicador luminoso PROGRAM del Visualizador de Funciones se activará junto con "P:00" para confirmar que el aparato está esperando que se introduzca la primera pista a memorizar.
3. Para programar pistas desde el mando a distancia, introduzca el primer número de pista utilizando las teclas DIRECT ACCESS. Su selección será automáticamente memorizada y el indicador del Visualizador de Funciones cambiará a "P:01" indicando que se ha memorizado una pista. A continuación, introduzca el resto de pistas con ayuda de las teclas DIRECT ACCESS. Observe que no hay ninguna necesidad de pulsar la tecla PROGRAM puesto que cada pista es memorizada a medida que es introducida en la selección.
4. Para programar pistas desde el panel frontal, seleccione el primer número de pista utilizando las teclas TRACK. El número de pista y el número de programa parpadearán durante 3 segundos en el Visualizador de Funciones. Mientras el Visualizador de Funciones esté parpadeando, pulse la tecla PROGRAM para memorizar su selección. Observe que una vez cese el parpadeo le resultará imposible memorizar su selección. Para memorizar pistas adicionales, selecciónelas con ayuda de las teclas TRACK pulsando la tecla PROGRAM después de cada selección.

Una vez que haya memorizado una lista de temas a reproducir, el RCD-951 permanecerá en el modo PROGRAM hasta que usted abra la bandeja de transporte o pulse dos veces seguidas la tecla STOP. Si usted pulsa la tecla PLAY, se reproducirá el programa memorizado en vez de la totalidad del disco, iniciándose la lectura en la primera pista de la lista memorizada.

Cuando se ha memorizado un programa, la mayoría de funciones que en condiciones normales afectarían a la totalidad del disco actuarán únicamente sobre el programa en cuestión. Por ejemplo, las teclas TRACK permitirán avanzar hacia la pista siguiente del programa memorizado y no a la siguiente pista de dicho disco. Del mismo modo, la tecla REPEAT (ver más adelante) hará que se reproduzca de manera continua el programa memorizado en vez de la totalidad del disco.

Tecla REVIEW 4 31

Esta tecla se utiliza para revisar las pistas memorizadas en el modo PROGRAM. Pulse dicha tecla y el número de la primera pista memorizada aparecerá en el Visualizador de Funciones parpadeando durante aproximadamente 5 segundos. Pulsando de nuevo la tecla REVIEW mientras el número de pista todavía está parpadeando se podrá continuar revisando la secuencia, mostrándose la siguiente pista memorizada. Continúe pulsando la tecla REVIEW para ver la lista memorizada al completo.

Si no pulsa la tecla REVIEW mientras el número de pista está parpadeando, el proceso de revisión finalizará y el aparato reanudará la lectura en el modo en que estaba situado antes de que usted iniciara el proceso de revisión excepto en el caso de que el último número de pista revisado permanezca activado y esté siendo mostrado en el Visualizador de Funciones.

Observe que durante el proceso de revisión usted puede suprimir un tema determinado de la lista programada con ayuda del botón CLEAR, tal y como se describe a continuación.

Tecla CLEAR (solo desde el mando a distancia) 30

Esta tecla le permite suprimir una pista del programa memorizado durante el proceso de revisión que se acaba de describir. Siga ejecutando dicho proceso hasta que el número de pista deseado parpadee. A continuación, en vez de pulsar la tecla REVIEW para proseguir, suprima la pista visualizada pulsando la tecla CLEAR mientras el número todavía esté parpadeando. Después de ello podrá proseguir con el proceso de revisión.

Tecla RANDOM 5 25

Permite que el lector de discos compactos lea la totalidad de las pistas de un determinado disco en orden aleatorio. Una vez que todas las pistas hayan sido leídas una sola vez, el disco se detendrá a menos de que haya sido activada la tecla REPEAT (ver más adelante), en cuyo caso la lectura aleatoria proseguirá hasta que se pulse la tecla STOP. Cuando se activa la tecla RANDOM, aparece la palabra RANDOM en el Visualizador de Funciones.

Tecla REPEAT 9 23

Esta tecla le permite repetir la pista o la totalidad del disco que esté siendo reproducido hasta que la misma se desactive o se pulse la tecla STOP. La tecla REPEAT salta secuencialmente entre las opciones disponibles. Púlsela una sola vez y el RCD-951 repetirá la pista que está siendo reproducida en ese momento, mostrando REPEAT 1 en el Visualizador de Funciones. Púlsela una segunda vez y el RCD-951 repetirá la totalidad del disco, mostrando REPEAT ALL en el Visualizador de Funciones. Pulse la tecla una tercera vez para cancelar la función REPEAT.

Tal y como se indica en líneas anteriores, la función REPEAT puede utilizarse conjuntamente con la función de lectura aleatoria (RANDOM).

Nota: La función REPEAT es automáticamente cancelada cuando se abre la bandeja de transporte.

Tecla SCAN 10 24

Esta función permite leer de modo automático los primeros diez segundos de cada pista del disco (o del programa memorizado). Para activarla, pulse la tecla SCAN. La palabra INTRO aparece en el Visualizador de Funciones. Para detener el barrido y reanudar el funcionamiento normal en la pista en que se esté, pulse de nuevo la tecla SCAN o pulse la tecla PLAY.

Tecla TIME 12 28

Normalmente, el RCD-951 muestra el tiempo transcurrido de la pista que se está leyendo. La tecla TIME le permite saltar entre dos visualizaciones de tiempo alternativas. La pulsación de dicha tecla una sola vez permite visualizar el tiempo restante de la pista que se está reproduciendo, que se muestra en sentido decreciente a medida que la misma se va leyendo. La pulsación de la tecla una segunda vez permite visualizar el tiempo restante de la totalidad del disco (o del programa memorizado). La pulsación de la tecla una tercera vez permite regresar a la visualización estándar del tiempo transcurrido. Cuando se activa la función TIME, la palabra REMAIN parece en el Visualizador de Funciones.

Características Técnicas

Distorsión Armónica Total + Ruido	< 0'0045% a 1 kHz
Distorsión por Intermodulación	< 0'0045% a 1 kHz
Respuesta en Frecuencia (+/-0'5 dB)	20-20.000 Hz
Balance entre Canales	± 0'5 dB
Linealidad de la Fase	± 0'5°
Separación entre Canales	> 100 dB a 1 kHz
Relación Señal/Ruido	> 105 dB
Gama Dinámica	> 100 dB
Convertidores D/A	18 bits
Filtro Digital	18 bits y óctuple sobremuestreo
Precisión de la Velocidad, Lloro y Trémulo	Asociadas a la precisión del Cristal de Cuarzo utilizado
Impedancia de Salida	100 ohmios
Salida Digital	0'5 voltios de pico a pico
Impedancia de Carga	75 ohmios
Alimentación	115 voltios/60 Hz 230 voltios/50 Hz
Consumo	20 vatios
Dimensiones (An x Al x P)	440x72x316 mm
Peso Neto	5'4 kg

Todas estas especificaciones son correctas en el momento de la impresión del presente manual de instrucciones.

Rotel se reserva el derecho a realizar modificaciones en las mismas sin aviso previo.

HDCD es una marca registrada de Pacific Microsonics, Berkeley, California, EE.UU

RCD-951

**STEREO COMPACT DISC PLAYER
STEREO-CD-PLAYER
LECTEUR DE DISQUES COMPACTS STÉRÉO
LECTOR DE DISCOS COMPACTOS**

The Rotel Co., Ltd.

10-10 Shinsen-Cho
Shibuya-Ku
Tokyo 150-0045
Japan

Phone: +81-3-5458-5325

Fax: +81-3-5458-5310

Rotel of America

54 Concord Street
North Reading, MA 01864-2699
USA

Phone: 978-664-3820

Fax: 978-664-4109

Rotel Deutschland

Kleine Heide 12
D-33790 Halle/Westf.
Germany

Phone: 05201-87170

Fax: 05201-73370

ROTEL *hi-fi*

ROTEL *hi-fi*

ROTEL *hi-fi*

ROTEL *hi-fi*

ROTEL *hi-fi*

ROTEL *hi-fi*

ROTEL *hi-fi*

ROTEL *hi-fi*

ROTEL *hi-fi*

ROTEL *hi-fi*

ROTEL *hi-fi*

ROTEL *hi-fi*

ROTEL *hi-fi*

ROTEL *hi-fi*

ROTEL *hi-fi*

ROTEL *hi-fi*

ROTEL *hi-fi*

ROTEL *hi-fi*

ROTEL *hi-fi*

ROTEL *hi-fi*