

# WORK<sup>PRO</sup>®



## LED Player 100

User Manual / Instrucciones de Usuario

# LED CONTROLLER/DMX CONSOLE

## CONTROLADOR LED/CONSOLA DMX

ENGLISH

Page 1

ESPAÑOL

Página 21



This symbol on the product or on its packaging indicates that this product shall not be treated as household waste. Instead it shall be handed over to the applicable collection point for the recycling of electrical and electronic equipment. By ensuring this product is disposed of correctly, you will help prevent potential negative consequences for the environment and human health, which could otherwise be caused by inappropriate waste handling of this product. The recycling of materials will help to conserve natural resources. For more detailed information about recycling of this product, please contact your local city office, your household waste disposal service or the shop where you purchased the product.



Este símbolo en su equipo o embalaje, indica que el presente producto no puede ser tratado como residuos domésticos normales, sino que deben entregarse en el correspondiente punto de recogida de equipos electrónicos y eléctricos. Asegurándose de que este producto es desechado correctamente, Ud. está ayudando a prevenir las consecuencias negativas para el medio ambiente y la salud humana que podrían derivarse de la incorrecta manipulación de este producto. EL reciclaje de materiales ayuda a conservar las reservas naturales. Para recibir más información, sobre el reciclaje de este producto, contacte con su ayuntamiento, su punto de recogida más cercano o el distribuidor donde adquirió el producto.

# Table of Contents

<b>Introduction</b> .....	1
<b>Safety Information &amp; Maintenance</b> .....	2
<b>Features</b> .....	3
<b>Basic Control Parts</b> .....	4~6
<b>Front Panel</b> .....	4~5
<b>Rear Panel</b> .....	6
<b>Operation Guide</b> .....	7~19
<b>1. LED Fixture Library</b> .....	7~10
1.1 Patching a LED Fixture .....	7
1.2 Adding a LED Fixture .....	8
1.3 Editing a LED Fixture .....	9
1.4 Deleting a LED Fixture .....	9
1.5 Initializing LED Fixture Library .....	10
1.6 Exit .....	10
<b>2. Color Preset</b> .....	11~12
2.1 Creating a Color Preset .....	11
2.2 Deleting a Color Preset .....	12
<b>3. Chase</b> .....	13~15
3.1 Editing a Chase .....	13
3.2 Deleting a Chase .....	14
3.3 Running a Chase .....	15
<b>4. Editing a Scene</b> .....	16
<b>5. Show</b> .....	17~18
5.1 Recording DMX signal .....	17
5.2 Running a SHOW .....	18
5.3 Configuring a SHOW .....	18
<b>6. About Updating</b> .....	19
<b>Technical Specifications</b> .....	20

# Introduction

---

Thank you for selecting **LED Player 100** from **WORK**. The **LED Player 100** is a prominent professional LED controller, as well as a conventional DMX controller. This controller allows users to easily manipulate various LED fixtures via simple to use buttons and faders. The **LED Player 100** puts programming, playback and live manipulation of Scenes and Chases at your fingertips.

## Unpacking

Every unit has been thoroughly tested and carefully packed before shipment. Unpack the shipping carton and inspect thoroughly, saving the carton and all packing materials for possible use later.

Check carefully and make sure your product is not damaged and that no included accessory is missing. If your product appears to be damaged or missing something, please do not use it and contact your local distributor immediately.

## About the manual

Read the instructions in this manual carefully and thoroughly, as they give important information regarding safety during use and maintenance. Keep this manual with the unit for consulting it in the future. If the unit is sold or given to another operator, make sure that it always has its manual, to enable the new owner to read about its operation and relative instruction.

## Update & Changes

Improvements and specifications in the design of the unit and manual are subject to change without any prior written notice.

## Copyright

All rights reserved. No part of this manual may be reproduced, in any form or by any means, without authorized written permission.

# Safety Information & Maintenance

---

## Safety Information & Maintenance

Read this manual before powering or installing the fixture, and follow the safety precautions listed below and observe all warnings in this manual.

- Be sure that the local power outlet matches that of the required voltage for your unit.
- To reduce the risk of fire or electrical shock, **do not** expose this unit to rain or high levels of moisture.
- Do not spill water or other liquids into or on your unit.
- Do not open the unit as there are no user serviceable parts inside.
- Do not dismantle or modify the unit, as this voids all warranties.
- Turn off the unit immediately in the event of malfunction. Should you notice smoke or an unusual smell coming from the equipment, please discontinue using it and disconnect it from power immediately.
- Do not attempt repairs. Repairs by unqualified people could cause damage or faulty operation. Contact your local authorized service center.
- Unplug this unit when not used for long periods of time.
- Clean only with dry cloth.
- Handle this unit carefully. Any strong shock or vibration may result in malfunction.

## Features

---

### Principal Features

- Professional LED controller, as well as DMX console.
- Internal editable LED fixture library, each LED fixture having maximal 8 programmable channels.
- 8 quick access Fixture buttons for controlling 8 different LED fixtures, 64 channels in total.
- 64 Color Presets, divided into 8 Banks.
- 8 programmable Chases, each can record up to 99 scenes.
- 3 operation mode available in Auto mode, Music mode and Manual mode.
- Blackout master for shutting off all lighting fixtures.
- Strobe function and Strobe frequency adjustable.
- Built-in 1G memory, being able to record up to 255 files.
- Additional 8 Shows, each can record 16 flash files which are downloaded by record or from PC via USB port.
- DMX 512 and DMX 1000K Output available.
- LCD display for easy operation.
- LED indicators.
- Audio input and built-in microphone for music synchronization.
- USB port for connecting PC.
- Power requirement of DC 9-12V, 300mA min.

# Basic Control Parts

## Front Panel

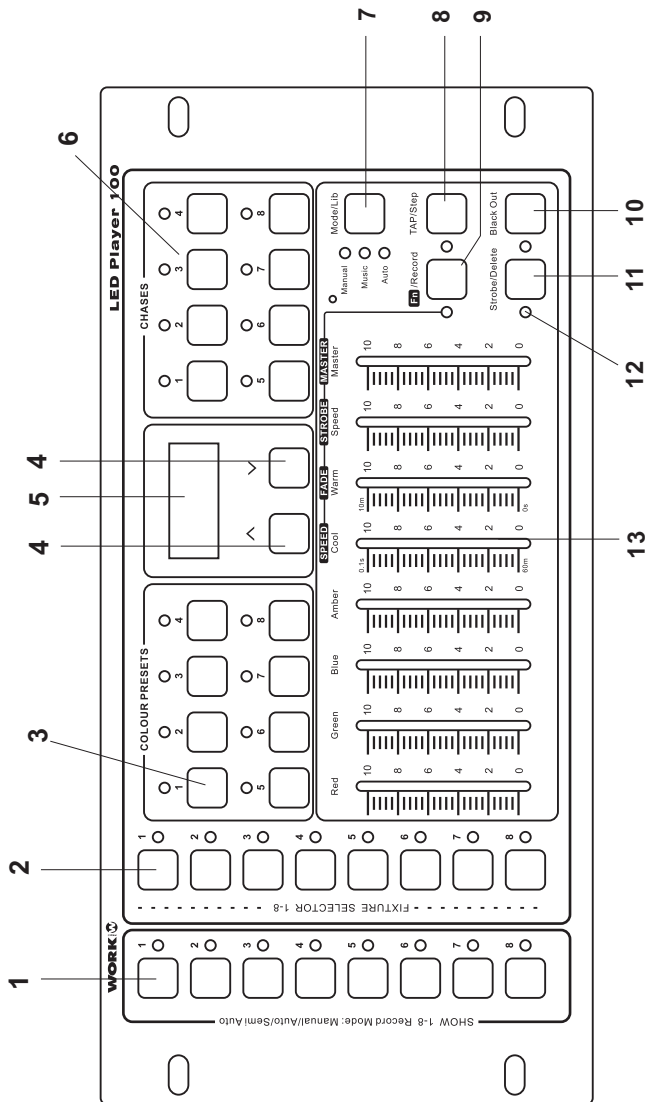

## Front Panel

### 1. SHOW buttons 1-8

Show buttons are used to play recorded flash files.

### 2. FIXTURE selectors 1-8

The Fixture selectors are used to select LED lighting fixtures for manual control. Hold on pressing this button for 2s to see the patched LED fixture.

### 3. Colour Preset buttons 1-8

The Colour Preset buttons are used to select 64 color preset. Hold on pressing this button for 2s to see and edit bank when playing a Chase.

### 4. UP / DOWN buttons

The UP / DOWN buttons are used to choose bank, scroll and adjust desired levels during operation.

### 5. LCD screen

The LCD screen displays current information about the console state.

### 6. Chase buttons 1-8

Chase buttons are used to playback or store Chase.

### 7. Mode/Lib button

This button is used to choose operating mode in normal state and to launch LED fixture library in edit state.

In Manual mode, hold on pressing this button for 2s to see Fade time.

In Music mode, hold on pressing this button for 2s to see sensitive.

In Auto mode, hold on pressing this button for 2s to see step speed.

### 8. TAP / Step button

This button is used to select step when editing a chase and set triggering time in playing a chase.

### 9. Fn/Record button

Hold on pressing Fn/Record button for 5s to enter/exit programmable state.

Tapping this button to switch between the two functions of Faders5-8.

### 10. Blackout button

Blackout button is used to take all DMX value to 0.

### 11. Strobe/ Delete button

This button is used to choose Strobe function and to delete undesired items in programmable state.

In the state of Strobe, hold on pressing this button for 2s to see frequency.

### 12. LED indicators

These indicators show the current operation.

### 13. Faders 1-8

Faders 1-8 are used to adjust desired value.



# Basic Control Parts

## Rear Panel

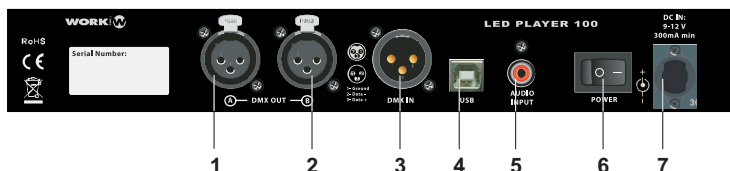

### 1. DMX OUT A

3pin XLR female connector to send DMX data to fixtures.

### 2. DMX OUT B

3pin XLR female connector to send SHOW data or output Preview function of PC software.

### 3. DMX IN

3pin XLR male connector to receive DMX data.

### 4. USB port

Used to connect PC to edit SHOW.

### 5. Audio in

Line input 0.1V-1Vp-p.

### 6. Power switch

Used to power on/off the unit.

### 7. DC IN

DC 9-12V, 300mA min.

# Operation Guide

## 1. LED Fixture Library

All the modification to LED fixture library can be done only in Programmable state. To enable Programmable state, you simply take the following steps:



1. Press and hold down the "Fn/Record" button for about 5 seconds until the LED indicator next to the "Fn/Record" button blinks. The device is engaged in programmable state.

2. Press the "Mode/Lib" button to enter LED fixture Library.

### 1.1 Patching a LED Fixture

Fix Lib  
1.Patch

1. Press UP & DOWN buttons to scroll the menu on LCD display and select the submenu "1.Patch".



2. Press the "Fn/Record" button to start to patch.

↑ REBEL1  
CW-----

3. Press UP & DOWN buttons to select the desired LED fixture. Then press the fixture button to which you want to patch the LED.

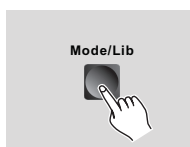

4. If you want to choose other LEDs, repeat step3.

5. When you are satisfied with the patch, press the "Mode/Lib" button to exit.

# Operation Guide

## 1.2 Adding a LED Fixture

To add a LED fixture, this unit must be in the Programmable state.

Fix Lib  
2.Add

1. Press UP & DOWN buttons to scroll to the menu "2.Add". Then press "Fn/Record" button to add a fixture.



In "2.Add" menu, user can press Up&Down buttons to navigate to different submenus.

Fix Name  
Userfix



Modify:  
Userfx

2. Press "Fn/Record" button firstly. Secondly, move fader button 1-6 to change the fixture name. Then press "Fn/Record" button to confirm the setting.

Total Ch  
3



Modify:  
3

3. Press "Fn/Record" button firstly. Secondly, move fader1 button to choose the channel number. Then press "Fn/Record" button to confirm the setting.

Chan1:  
Red



Modify:  
Red

4. Press "Fn/Record" button firstly. Secondly, move one of fader1-6 buttons to change the color. Then press "Fn/Record" button to confirm the setting.



5. Repeat step4 to configure the color of other channels.

Save &  
Exit

6. Press the "Fn/Record" button to save and exit the configurations.

Save-Rec  
Quit-Lib

Alternatively, user can press "Mode/Lib" button. Then press "Fn/Record" button to save the configurations, or press "Mode/Lib" button to give up the configurations.

# Operation Guide

## 1.3 Editing a LED Fixture

To edit a LED fixture, this unit must be in the Programmable state.



Fix Lib  
3.Edit

1. Press UP & DOWN buttons to scroll to the menu "3.Edit". Then press "Fn/Record" button to enter edit menu.



↑ REBEL1  
CW-----

2. Press Up&Down buttons to choose the LED fixture which you want to edit. Then press the "Fn/Record" button to start to edit the LED fixture.

3. Repeat step 2~6 of "1.2 Adding a LED Fixture" to complete the edit.

## 1.4 Deleting a LED Fixture

To delete a LED fixture, this unit must be in the Programmable state.



Fix Lib  
4.Delete

1. Press UP & DOWN buttons to scroll to the menu "4.Delete". Then press "Fn/Record" button to enable the delete function.



2. Press UP&DOWN buttons to select the LED fixture which you want to delete.

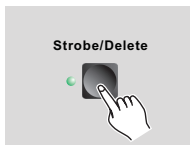

3. Press "Strobe/Delete" button to delete the undesired LED fixture, and all the LED indicators flash repeatedly to confirm the setting.

4. Press "Fn/Record" button to exit current menu.

# Operation Guide

## 1.5 Initializing LED Fixture Lib.

To add a LED fixture, this unit must be in the Programmable state.

Fix Lib  
5.Initia

1. Press UP & DOWN buttons to scroll to the menu "5.Initia".



2. Then press "Fn/Record" button initialize the LED fixture library, and all the LED indicators flash repeatedly 3 times to confirm the setting.

## 1.6 Exit

There are two ways available for users to exit LED fixture Lib.

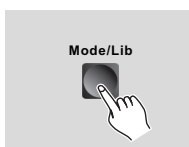

Press "Mode/Lib" button to exit LED fixture library.

Fix Lib  
6.Exit

Alternatively, press UP & DOWN buttons to scroll to the menu "6.Exit". Press "Fn/Record" button to exit LED fixture library.

# Operation Guide

## 2. Color Preset

All the modification to Color Preset can be done only in Programmable state. To enable Programmable state, you simply follow the step listed below:



Press and hold down the "Fn/Record" button for about 5 seconds until the LED indicator next to "Fn/Record" button blinks.

### 2.1 Creating a Color Preset

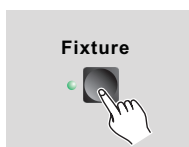

1. Choose the Fixture that you wish to edit, and the LED indicator next to the fixture button is lit.

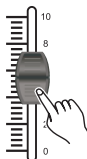

2. Move the fader or import DMX signal to edit a scene. Then, press "Fn/Record" button to record the current value.

3. Press UP & DOWN buttons to choose banks.

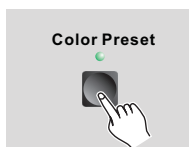

4. Press a Color Preset button to which you wish to store the scene, and all the LED indicators flash repeatedly 3 times to confirm your setting.

5. Repeat step1~4 to record more scenes to preset.

# Operation Guide

## 2.2 Deleting a Color Preset

To delete a color preset, this unit must be in the Programmable state.

To delete an undesired color preset, hold on pressing "Strobe/Delete" button, simultaneously press the Color Preset button. Then all the LED indicators flash repeatedly 3 times to confirm the setting.



LED Player 100 has 64 built-in Color Presets, divided into 8 banks.

# Operation Guide

## 3. Chase

### 3.1 Editing a Chase

To create a Chase, this unit must be in the Programmable state.



1. Press Chase button to select the Chase which you want to configure.



2. Press Fixture button to choose a fixture which you want to edit.

3. To edit a scene, you can move the fader buttons, or choose a Color Preset, or input DMX signal.

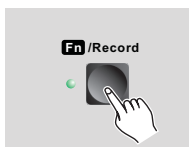

4. Press the "Fn/Record" button to record the current step and all the LED indicators flash repeatedly 3 times.

5. Repeat step3~4 to record more steps.

CPxx CSxx  
Mxx Sxx

6. If you want to insert a step, press "Tap/Step" button and the LCD displays as the left figure.

CPxx means Color Preset.

CSxx means Chase xx.

Mxx means total steps of the Chase.

Sxx means current step.

Press UP & DOWN buttons to choose the location to which you want to insert the step. Then repeat step3~4, a step is insert into current step.



# Operation Guide

## 3.1 Editing a Chase

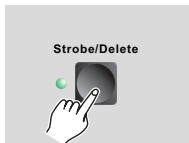

7. If you want to delete a step, press UP&DOWN buttons to choose the undesired step. Then press "Strobe/Delete" button to delete current step.

Users can store up to 99 steps per Chase. Every Chase has 8 built-in steps as factory setting.

## 3.2 Deleting a Chase

To delete a Chase, this unit must be in the Programmable state.

Hold on pressing the "Strobe/Delete" button, simultaneously, press the Chase button to choose the chase which you want to delete, until all the LED indicators flash repeatedly 3 times.

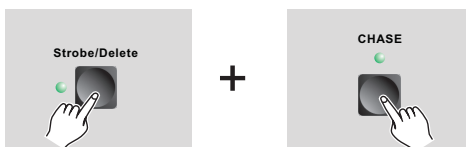

## 3.3 Running a Chase

To run a Chase, this unit must **not** be in the Programmable state. If this unit is in Programmable state, hold on pressing "Fn/Record" button for about 5 seconds until the LED indicator beside the button blacks out to exit Programmable state.



1. Press the Chase button to choose a chase.  
The unit can choose 8 Chases simultaneously.

2. Press UP&DOWN button to change loop number for the chase.

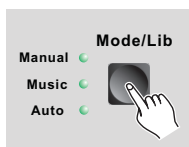

3. Press "Mode/Lib" button to choose running mode.

There are 3 modes for user selection available in Manual mode, Music mode and Auto mode.

CPxx CSx  
FT: xxxxx

- In Manual mode, press UP&DOWN buttons to play the next or previous step. Press "Fn/Record" button, then move fader6 button to change the fade time between 0second and 10minutes.

"FT" means fadetime.

CPxx CSx  
SENS: xxx

- In Music mode, the rhythm triggers each step. Users can press UP&DOWN buttons to increase or decrease the sensitivity number.

"SENS" means sensitive.

CPxx CSx  
SP: xxxxx

- In Auto mode, the chase is played automatically. Users can set speed by quickly pressing the "Tap/Step" button twice. Alternatively, users can press "Fn/Record" button, then move fader5 button to change the speed.

"SP" means speed.

# Operation Guide

## 4. Editing a Scene

To create a scene, this unit must **not** be in the Programmable state. If this unit is in Programmable state, hold on pressing "Fn/Record" button for about 5 seconds until the LED indicator beside the button blacks out to exit Programmable state.

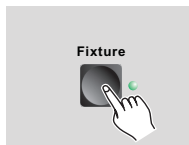

1. Press any of Fixture 1-8 buttons to choose a fixture which you want to edit.

2. Move the fader button, or select a color preset, to edit a scene.

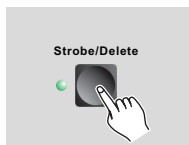

3. Press "Strobe/Delete" button, if you want to edit strobe effect, and the LED indicator beside the button will flash repeatedly.



4. Press "Fn/Record" button and the LED indicator beside the button is lit.

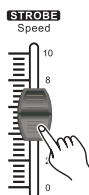

5. Move "Strobe/Speed" fader button to change strobe frequency between 0.1Hz and 20Hz.

# Operation Guide

## 5. Show

### 5.1 Recording DMX Signal



1. To enable Programmable state, press and hold down the "Fn/Record" button for about 5 seconds until the LED indicator next to the "Fn/Record" button is lit.

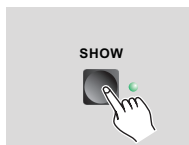

2. Press one of Show1-8 buttons to which you want to record DMX signal.

3. Press the same Show button to choose record mode. Then press "Fn/Record" button to enable the record mode. In the process of recording, you can press "Fn/Record" button to stop recording.

There are 3 record modes for user selection available in Manual mode, Auto mode and Semi-Auto mode.

In Auto mode, while detected an initializing signal of "all zero", the rest signal of "non-zero" will be recorded to the device automatically. While detected the next signal of "all zero", all the indicators flash once, the recording is complete.

In SEMI-AUTO mode, while detected an initializing signal of "all zero", the rest signal of "non-zero" will be recorded to the device automatically. If you want to stop recording, press SHOW button. While detected the next signal of "all zero", all the indicators flash once, the recording is complete.

In MANUAL mode, while the device goes into the state of ready to record, manually press the SHOW button and the device is processing record. Then press the same SHOW button again to finish recording, all the indicators flash once, the recording is complete and the device record all the DMX signal it receives.

Every SHOW is allowed to record up to 16 DMX segments. The total time of record can exceed 1000 minutes.

# Operation Guide

## 5.2. Running a SHOW



1. To exit Programmable state, press and hold down the "Fn/Record" button for about 5 seconds until the LED indicator next to "Fn/Record" button blacks out.

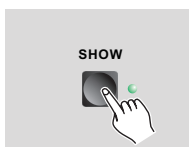

2. Press the SHOW button to choose a show which you want to display. The unit can display multiple shows in cycle.

## 5.3. Configuring a SHOW

1. Connect LED Player 100 to your computer with USB cable. If you first use ART-16.exe, you need to install a USB drive program.
2. Launch ART-16.exe. The main screen displays as the following:

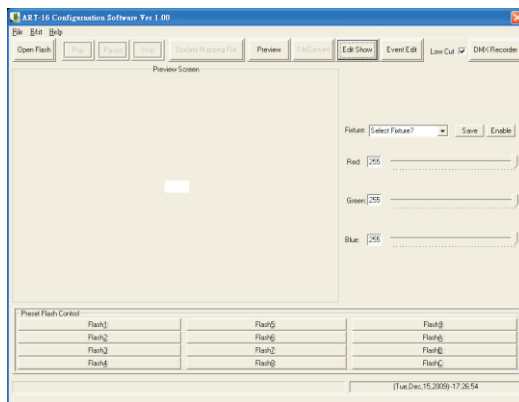

3. Click "Open Flash" icon to select and display a flash file.
4. Click "Preview" icon to preview the flash file.
5. Click "FileConvert" icon to convert flash file with extension .swf into the file with extension .scn which LED Player 100 can play directly .

## Operation Guide

### 5.3. Configuring a SHOW

6. Click "EditShow" icon to edit and configure each of the 8 shows.

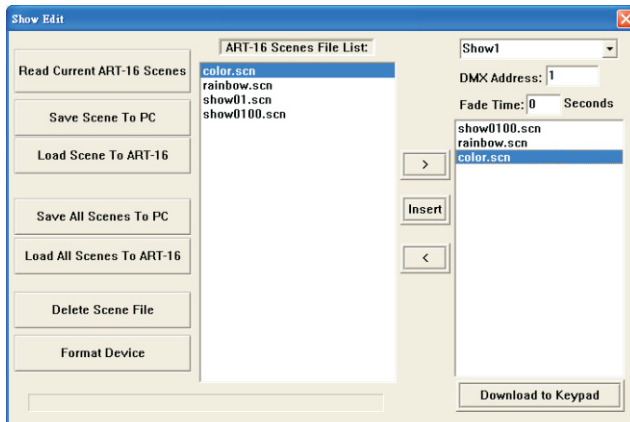

6.1 Select the Show to configure by using the drop down menu in the top right corner of the screen. Set the base address of LED Player 100 in the DMX address field. Set fade time in the "Fade Time" field.

6.2 Assign scenes to the selected show using the ">", "Insert" and "<" icons.

6.3 Click "Download to keypad" icon to save a configured show to the LED Player 100.

## 6. About Updating

1. Obtain a file named "LightOpPro.scn" from WORK .
2. Power off LED Player 100. Then hold on pressing "Fn/Record" button and "Mode/Lib" button and power on the unit.
3. Connect LED Player 100 to your computer with USB cable via USB port.
4. Run the program "ART-16.exe". Then use EditShow function to download the file "LightOpPro.scn".
5. Unplug the USB cable after completing download. Then, power off the unit.
6. Power on the unit. The unit completes updating now.

## Technical Specifications

---

Adapter (Included) .....	AC230V 50Hz for power input DC9V 500mA for power output
Power Input .....	DC9-12V, 300mA min.
DMX IN .....	3PIN male XLR connector
DMX OUT .....	3PIN female XLR connector (2pcs)
Audio Input .....	Line input 0.1V-1Vpp
Dimensions .....	310mm(L) x 147mm(W) x 62.4mm(H)
Weight .....	1600g

## Tabla de Contenidos

Introducción .....	22
Información de Seguridad y Mantenimiento .....	23
Características .....	24
Elementos básicos de control .....	25~27
Panel Frontal .....	25~26
Panel Trasero .....	27
Guía de Funcionamiento .....	28~40
<b>1. Librería de dispositivos LED</b> .....	28~31
1.1 Patcheando un dispositivo LED .....	28
1.2 Añadiendo un dispositivo LED .....	29
1.3 Editando un dispositivo LED .....	30
1.4 Borrando un dispositivo LED .....	30
1.5 Inicializando una librería LED.....	31
1.6 Salir .....	31
<b>2. Preset Color</b> .....	32~33
2.1 Creando un Preset Color .....	32
2.2 Borrando un Preset Color .....	33
<b>3. Chase</b> .....	34~36
3.1 Editando un Chase .....	34
3.2 Borrando un Chase .....	35
3.3 Ejecutando un Chase .....	36
<b>4. Editando una Escena</b> .....	37
<b>5. Show</b> .....	38~39
5.1 Grabando señal DMX .....	38
5.2 Ejecutando un SHOW .....	39
5.3 Configurando un SHOW .....	39
<b>6. Actualizaciones</b> .....	40
Especificaciones Técnicas .....	41



# Introducción

---

Gracias por elegir **LED Player 100** de **WORK**. **LED Player 100** es tanto un controlador LED profesional como controlador convencional DMX. Este controlador permite al usuario manipular fácilmente varios dispositivos LED mediante el uso de pulsadores y faders. **LED Player 100** pone en sus manos programación, ejecución y manipulación en vivo de escenas y chases.

## Desembalando

Cada unidad ha sido minuciosamente probada y cuidadosamente embalada antes de su embarque. Desembale el embalaje de transporte e inspeccione la unidad cuidadosamente, conservando el cartón y todos los elementos de embalaje para un posible uso futuro.

Compruebe el producto y verifique que no está dañado y que los accesorios que debe incluir vienen incorporados. Si el producto parece estar dañado o falta algo, por favor, no lo use y contacte con su distribuidor de inmediato.

## Acerca del manual

Lea las instrucciones de este manual cuidadosamente, incluyen información importante de seguridad durante el uso y mantenimiento. Conserve este manual junto a la unidad para futuras consultas. Si la unidad se vende o utiliza otro operador, asegúrese de incorporar siempre el manual para permitir al nuevo usuario leer estas instrucciones.

## Actualizaciones y Cambios

Mejoras y especificaciones en el diseño de este unidad o el manual, están sujetas a cambios sin previo aviso.

## Copyright

Reservados todos los derechos. Ninguna parte de este manual puede ser reproducida, en ningún formato o medio sin la autorización escrita y expresa.

## Información de Seguridad y Mantenimiento

---

### Información de Seguridad y Mantenimiento

Lea este manual antes de poner en marcha o instalarlo, siga las precauciones de seguridad listadas abajo y observe todos los avisos de este manual.

- Asegúrese que el voltaje en la toma de alimentación es igual al requerido por la unidad.
- Para reducir el riesgo de fuego o descarga eléctrica, NO exponga la unidad a la lluvia o humedad.
- No derrame agua u otros líquidos sobre la unidad.
- No abra la unidad. En el interior no hay elementos de control para el usuario.
- No desmantele o modifique la unidad, anularía la garantía.
- Apague la unidad inmediatamente en el caso de malfuncionamiento. Si detecta humo u olor inusual procedente de la unidad, deje de utilizarla y desconéctela de la red.
- No trate de repararla. Las reparaciones por personal no cualificado pueden causar daños o fallos de funcionamiento. Contacte con su distribuidor.
- Desconecte la unidad si no va usarla durante largo tiempo.
- Límpiela sólo con un paño seco.
- Maneje la unidad con cuidado. Cualquier golpe fuerte o vibración puede ocasionar un mal funcionamiento.

# Características

## Características Principales

- Controlador LED profesional y consola DMX.
- Librería LED interna editable, cada unidad LED puede tener un máximo de 8 canales programables.
- 8 teclas de acceso rápido a unidades para el control de 8 unidades LED diferentes, 64 canales en total.
- 64 presets de color divididos en 8 bancos.
- 8 Chases programables, cada uno puede grabar hasta 99 escenas.
- 3 modos de funcionamiento, modo Auto , modo Music y modo Manual.
- Blackout master para el apagado de todas las unidades.
- Función strobo y frecuencia de strobo ajustable.
- Memoria de 1GB incorporada, siendo capaz de grabar hasta 255 ficheros.
- 8 shows adicionales, cada uno puede grabar 16 ficheros flash los cuales pueden ser descargados por grabación o desde un PC via puerto USB.
- Salidas DMX 512 y DMX 1000K disponibles.
- Pantalla LCD para un fácil uso.
- Indicadores LED.
- Entrada de audio y micrófono incorporado para sincronización con música.
- Puerto USB para conexión a PC.
- Alimentación requerida de DC 9-12V, 300mA min.

## Panel Frontal

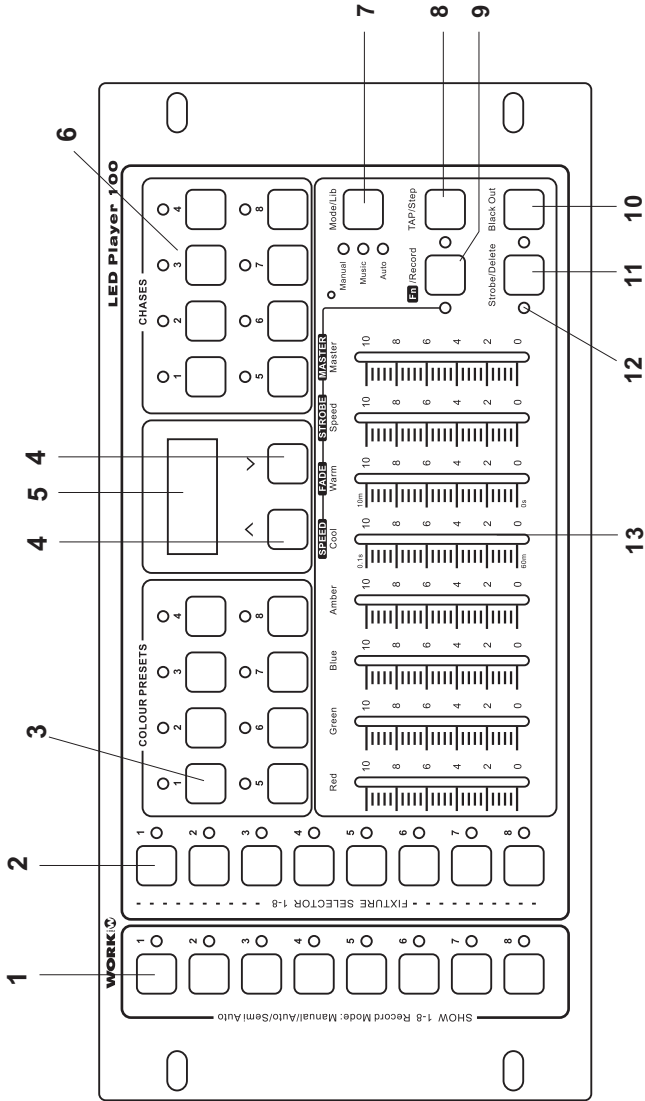

# Elementos básicos de Control

## Panel Frontal

### 1. Teclas SHOW 1-8

Estas teclas se usan para ejecutar ficheros flash grabados.

### 2. Selectores FIXTURE 1-8

Los selectores FIXTURE se usan para seleccionar dispositivos LED. Mantenga presionado esta tecla durante 2 segundos para ver el dispositivo LED patcheado.

### 3. Botones Colour 1-8

Las teclas Colour Preset se usan para seleccionar los 64 preset de color. Mantenga presionado durante 2 s. para ver y editar el banco al ejecutar un Chase.

### 4. Teclas UP / DOWN

Las teclas UP / DOWN se usan para seleccionar banco, navegar y ajustar los niveles deseados durante el uso de la unidad.

### 5. Pantalla LCD

La pantalla LCD muestra la información actual sobre el estado de la consola.

### 6. Teclas Chase 1-8

Las teclas Chase se usan para ejecutar los chases almacenados.

### 7. Tecla Mode/Lib

Esta tecla se usa para elegir el modo de funcionamiento en estado normal y lanzar la librería LED en estado edit.

En modo Manual, manténgalo presionado 2s. para ver el tiempo de fundido.

En modo Music, manténgalo presionado 2 s. para ver la sensibilidad.

En modo Auto, manténgalo presionado 2 s. para ver la velocidad del paso.

### 8. Tecla TAP / Step

Esta tecla se usa para seleccionar el paso al editar un chase y configurar el tiempo de disparo al ejecutar un chase.

### 9. Tecla Fn/Record

Mantenga presionado esta tecla 5 s. para entrar/salir del estado de programación. Pulse la tecla para conmutar entre las dos funciones de Fader 5-8

### 10. Tecla Blackout

Esta tecla se usa para pasar todos los valores DMX a 0.

### 11. Tecla Strobe/ Delete

Esta tecla se usa para elegir la función strobo y borrar un item no deseado en estado de programación.

En el estado de strobo, manténgalo presionado 2s. para ver la frecuencia.

### 12. Indicadores LED

estos indicadores muestran el estado actual de funcionamiento.

### 13. Faders 1-8

Los fader 1-8 se usan para ajustar el valor deseado..

## Panel Trasero

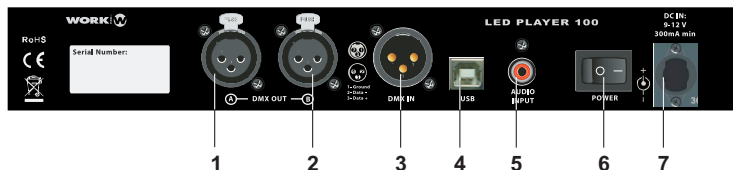
**1. DMX OUT A**

Conector XLR 3p hembra para enviar datos DMX a las unidades.

**2. DMX OUT B**

Conector XLR 3p hembra para enviar datos de SHOW o salida de función previa del software PC.

**3. DMX IN**

Conector XLR 3p macho para recibir datos DMX.

**4. Puerto USB**

Usado para conectar un PC y editar SHOWs.

**5. Audio in**

Entrada de nivel LINE 0.1V-1Vp-p.

**6. Interruptor de alimentación**

Usado para encender/apagar la unidad.

**7. DC IN**

DC 9-12V, 300mA min.

# Guía de Funcionamiento

## 1. Librería de dispositivos LED

Todas las modificaciones en la librería de unidades LED sólo pueden ser hechas en estado Programación. Para habilitarlo, siga estos pasos:



1. Presione y mantenga "Fn/Record" 5 s. hasta que el LED junto a la tecla "Fn/Record" parpadee. El dispositivo está en modo programación.

2. Presione la tecla "Mode/Lib" para entrar en la librería de dispositivos LED.

### 1.1 Patcheando un dispositivo LED

Fix Lib  
1.Patch

1. Presione las teclas UP & DOWN buttons tpara navegar en el menú de pantalla y seleccionar el submenú "1.Patch".



2. Presione la tecla "Fn/Record" para comenzar el patcheo.

↑ REBEL1  
CW-----

3. Presione las teclas UP & DOWN para seleccionar el dispositivo LED deseado. Presione la tecla fixture donde desea patchearlo.

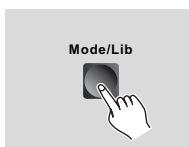

4. Si desea seleccionar otros LEDs, repita el paso 3.

5. Cuando esté satisfecho con el patcheo, presione la tecla "Mode/Lib" para salir.

## 1.2 Añadiendo un dispositivo LED

Para añadir un dispositivo LED, la unidad debe estar en estado Programación.

Fix Lib  
2.Add

1. Presione las teclas UP & DOWN para navegar hasta el menú "2.Add". Presione "Fn/Record" para añadir un dispositivo.



En el menú "2.Add" puede presionar Up o Down para navegar por los diferente menús.

Fix Name  
Userfix



Modify:  
Userfx

2. Presione "Fn/Record" primero. Luego mueva el botón fader 1-6 para cambiar el nombre. Presione "Fn/Record" para confirmar la configuración.

Total Ch  
3



Modify:  
3

3. Press "Fn/Record" button firstly. Secondly, move fader1 button to choose the channel number. Then press "Fn/Record" button to confirm the setting.

Chan1:  
Red



Modify:  
Red

4. Press "Fn/Record" button firstly. Secondly, move one of fader1-6 buttons to change the color. Then press "Fn/Record" button to confirm the setting.



5. Repeat step4 to configure the color of other channels.

Save &  
Exit

6. Press the "Fn/Record" button to save and exit the configurations.

Save-Rec  
Quit-Lib

Alternatively, user can press "Mode/Lib" button. Then press "Fn/Record" button to save the configurations, or press "Mode/Lib" button to give up the configurations.



# Guía de Funcionamiento

## 1.3 Editando un dispositivo LED

Para editar un dispositivo LED, la unidad debe estar en estado Programación.



Fix Lib  
3.Edit

1. Presione las teclas UP & DOWN para ir hasta el menú "3.Edit". Presione la tecla "Fn/Record" para entrar en el menú edit.

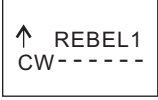

↑ REBEL1  
CW-----

2. Presione las teclas Up o Down para seleccionar el dispositivo LED a editar. Presione la tecla "Fn/Record" para comenzar la edición del dispositivo.

3. Repita los pasos 2~6 de "1.2 Añadir un dispositivo LED" para completar la edición.

## 1.4 Borrando un dispositivo LED

Para borrar un dispositivo LED, la unidad debe estar en estado Programación.



Fix Lib  
4.Delete

1. Presione las teclas UP & DOWN para ir hasta el menú "4.Delete". Presione la tecla "Fn/Record" para habilitar la función de borrado.



2. Presione las teclas Up o Down para seleccionar el dispositivo LED a borrar.

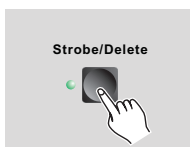

3. Presione la tecla "Strobe/Delete" para borrar los dispositivos LED no deseados, todos los indicadores LED parpadearán repetidamente

4. Presione la tecla "Fn/Record" para salir del menú actual.

# Guía de Funcionamiento

## 1.5 Inicializando una librería LED

Para añadir un dispositivo LED, la unidad debe estar en estado Programación.

Fix Lib  
5.Initia

1. Presione las teclas UP & DOWN para ir al menú "5.Initia".



2. Presione la tecla "Fn/Record" para inicializar la librería de dispositivos LED, todos los indicadores LED parpadearán repetidamente 3 veces para confirmar.

## 1.6 Salir

Hay 2 maneras disponibles para que el usuario salga de la librería de dispositivos.

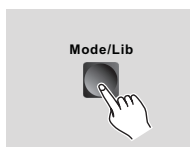

Presione la tecla "Mode/Lib" para salir de la librería de dispositivos LED.

Fix Lib  
6.Exit

Alternativamente, presione las teclas UP & DOWN para ir al menú "6.Exit". Presione la tecla "Fn/Record" para salir de la librería de dispositivos LED.

# Guía de Funcionamiento

## 2. Preset Color

Todas las modificaciones en los Preset de Color sólo pueden ser hechas en estado Programación. Para habilitarlo, siga estos pasos:



1. Presione y mantenga "Fn/Record" 5 s. hasta que el LED junto a la tecla "Fn/Record" parpadee. El dispositivo está en modo programación.

### 2.1 Creando un Preset Color

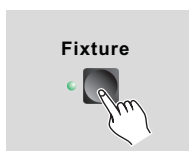

1. Elija el dispositivo que desea editar, el indicador LED junto a la tecla fixture se iluminará.

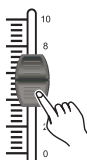

2. Mueva el fader o importe señal DMX para editar la escena. Entonces presione "Fn/Record" para grabar el valor actual.

3. Presione las teclas UP o DOWN para elegir banco.

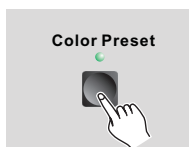

4. Presione una tecla Color Preset donde desea almacenar la escena, todos los indicadores LED parpadearán repetidamente 3 veces para confirmarlo.

5. Repita los pasos 1~4 para grabar más escenas al preset.

## 2.2 Borrando un Preset Color

Para borrar un Preset Color, la unidad debe estar en estado Programación.

Para borrar un Preset Color no deseado, mantenga presionada la tecla "Strobe/Delete", simultáneamente presione la tecla Color Preset. Todos los indicadores LED parpadearán 3 veces para confirmarlo.

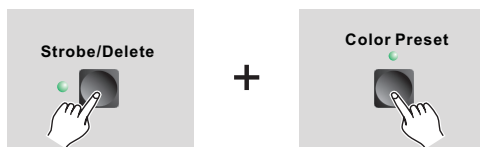

**LED Player 100** dispone de 64 Preset Color divididos en 8 bancos.

# Guía de Funcionamiento

## 3. Chase

### 3.1 Editando un Chase

Para crear un Chase, la unidad debe estar en estado Programación.



1. Presione la tecla Chase para seleccionar el Chase que desea configurar.



2. Presione la tecla Fixture para elegir el dispositivo que desea editar.

3. Para editar una escena, puede mover los fader o elegir un Preset Color o introducir señal DMX.



4. Presione la tecla "Fn/Record" para grabar el paso actual, todos los indicadores LED parpadearán repetidamente 3 veces.

5. Repita los pasos 3~4 para grabar más pasos.

CPxx CSxx  
Mxx Sxx

6. Si quiere insertar un paso, presione la tecla "Tap/Step" y la pantalla mostrará la figura de la izquierda.

CPxx significa Color Preset.

CSxx significa Chase xx.

Mxx significa pasos totales del Chase.

Sxx significa paso actual.

Presione las teclas UP & DOWN para elegir la localización donde desea insertar el, un paso se insertará cada vez.

## 3.1 Editando un Chase

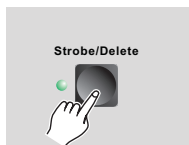

7. Si desea borrar un paso, presione las teclas UP&DOWN para elegir el paso a borrar. Entonces pulse "Strobe/Delete" para borrar el paso actual.

El usuario puede almacenar hasta 99 pasos por Chase. Cada Chase tiene 5 pasos incorporados de fábrica.

## 3.2 Borrando un Chase

Para borrar un Chase, la unidad debe estar en estado Programación.

Mantenga presionada la tecla "Strobe/Delete" y a la vez pulse la tecla del chase que desea borrar, los indicadores LED parpadearán repetidamente 3 veces.

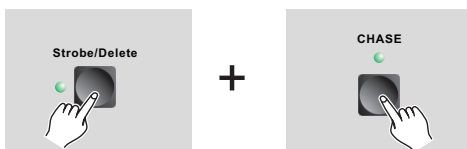

# Guía de Funcionamiento

## 3.3 Ejecutando un Chase

Para ejecutar una escena, la unidad NO debe estar en estado Programación. Si está en este estado, mantenga presionada la tecla "Fn/Record" durante 5 s. ,el indicador LED junto a la tecla se apagará para salir de este estado.



1. Presione la tecla Chase para elegir el chase. La unidad puede elegir 8 Chases a la vez.

2. Presione las teclas UP&DOWN para cambiar el número de loop del chase.

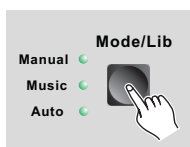

3. Presione la tecla "Mode/Lib" para elegir el modo de ejecución.

Hay 3 modos que el usuario puede elegir: modo Manual, modo Music y modo Auto.

CPxx CSx  
FT: xxxxx

- En modo Manual, presione las teclas UP&DOWN para ejecutar el siguiente o anterior paso. Presione la tecla "Fn/Record" , entonces mueva el fader 6 para cambiar el tiempo de fundido entre 0 s. y 10 minutos. "FT" significa tiempo de fundido (Fade Time).

CPxx CSx  
SENS: xxx

- En modo Music el ritmo dispara cada paso. Presione las teclas UP&DOWN para incrementar o reducir la sensibilidad. "SENS" significa sensibilidad

CPxx CSx  
SP: xxxx

- En modo Auto el chase se ejecuta automáticamente. Puede configurar la velocidad presionando 2 veces rápidamente la tecla "Tap/Step". Alternativamente, puede presionar la tecla "Fn/Record" y mover el fader 5 para cambiar la velocidad. "SP" significa velocidad (speed)

## 4. Editando una Escena

Para crear una escena, la unidad NO debe estar en estado Programación. Si está en este estado, mantenga presionada la tecla "Fn/Record" durante 5 s. ,el indicador LED junto a la tecla se apagará para salir de este estado.

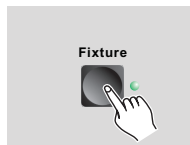

1. Presione cualquier tecla Fixture 1-8 para elegir el dispositivo que desea editar.

2. Mueva el fader o seleccione un preset color para editar una escena.

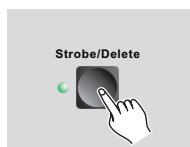

3. Presione la tecla "Strobe/Delete", si desea editar un efecto strobo, el indicador LED junto a la tecla parpadeará repetidamente.



4. Presione la tecla "Fn/Record", el indicador LED junto a la tecla se encenderá.

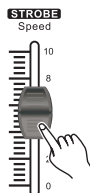

5. Mueva el fader "Strobe/Speed" para cambiar la frecuencia de strobo entre 0.1Hz y 20Hz.



# Guía de Funcionamiento

## 5. Show

### 5.1 Grabando señal DMX



1. Habilitar el modo Programación, presionando 5 s. la tecla "Fn/Record" , el indicador LED junto a la tecla "Fn/Record" se iluminará.

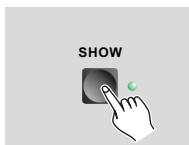

2. Presione una de la teclas Show 1-8 donde desea grabar la señal DMX.

3. Presione la misma tecla Show para elegir el modo grabación. Entonces presione la tecla "Fn/Record" para habilitar el modo grabación. Durante este proceso, puede presionar la tecla "Fn/Record" para parar la grabación.

Hay 3 modos de grabación disponibles modo Manual, modo Auto y modo Semi-auto.

En modo Auto, mientras detecta una señal inicial de "todo 0", el resto de señal "no 0" se grabará en el dispositivo automáticamente. Mientras detecta la siguiente señal de "todo 0", todos los indicadores parpadean, la grabación está completa.

En modo SEMI-AUTO, mientras detecta un señal inicial de "todo 0", el resto de señal de "no 0" se grabará al dispositivo automáticamente. Si quiere detener la grabación, presione la tecla SHOW. Mientras detecta la siguiente señal de "todo 0", todos los indicadores parpadean, la grabación está

En modo MANUAL, mientras el dispositivo está en el estado de preparado para grabar, presione manualmente la tecla SHOW y el dispositivo comenzará a grabar. Presione la misma tecla SHOW otra vez para finalizar la grabación, todos los indicadores parpadean, la grabación está completa y el dispositivo graba toda la señal DMX recibida.

Cada SHOW permite grabar hasta 16 segmentos DMX. El tiempo total de grabación puede superar 1000 minutos.

# Guía de Funcionamiento

## 5.2. Ejecutando un SHOW



1. Para salir del estado Programación, presione la tecla "Fn/Record" durante 5 segundos, el indicador LED junto a la tecla "Fn/Record" se apagará.

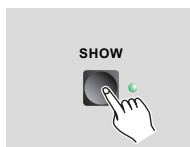

2. Presione la tecla SHOW para elegir el show que desea visualizar. La unidad puede mostrar varios shows in un ciclo.

## 5.3. Configurando un SHOW

1. Conecte LED Player 100 a su PC mediante el cable USB. Si es la 1ª vez que usa el software ART-16, necesita instalarlo.
2. Ejecute ART-16.exe. La pantalla principal mostrada es la siguiente:

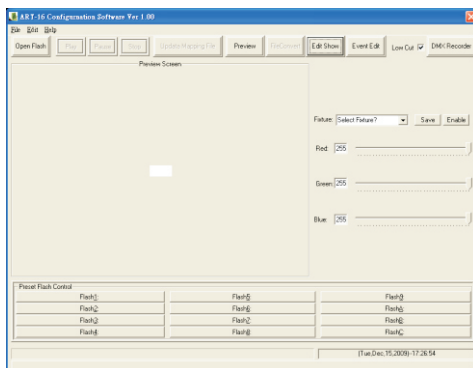

3. Pulse el icono "Open Flash" para seleccionar y mostrar un fichero flash.
4. Pulse el icono "Preview" para previsualizar un fichero flash.
5. Pulse el icono "FileConvert" para convertir un fichero flash con extensión .swf en otro con extensión .scn que la consola puede ejecutar directamente.

# Guía de Funcionamiento

## 5.3. Configurando un SHOW

6. Pulse el icono "EditShow" para editar y configurar cada uno de los 8 shows.

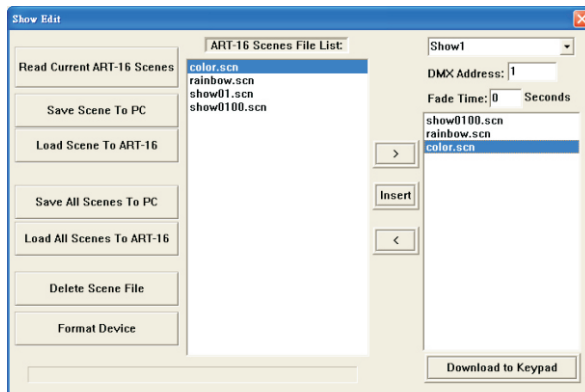

6.1 Seleccione el show a configurar usando el menú desplegable de la esquina superior derecha de la pantalla. Configure la dirección base del **LED Player 100** en el campo de direcciones DMX y el tiempo de fundido en "Fade Time".

6.2 Asigne escenas al show seleccionado usando los iconos ">", "Insert" y "<"

6.3 Pulse el icono "Download to keypad" para guardar el show configurado en el **LED Player 100**.

## 6. Actualizaciones

1. Obtenga un fichero llamado "LightOpPro.scn" de **WORK** .
2. Apague el **LED Player 100**. Mantenga presionadas las teclas "Fn/Record" y "Mode/Lib" y encienda la consola.
3. Conecte **LED Player 100** a su ordenador al puerto USB. mediante el cable USB
4. Ejecute el programa "ART-16.exe". Use la función EditShow para descargar el fichero "LightOpPro.scn".
5. Desconecte el cable USB después de completar la descarga y apague la unidad.
6. Encienda la unidad. Ahora está actualizada.

## Especificaciones Técnicas

---

Adaptador (Incluido) .....	AC230V 50Hz (entrada) DC9V 500mA (salida)
Alimentación de entrada .....	DC9-12V, 300mA min.
DMX IN .....	Conector XLR 3 PIN macho
DMX OUT .....	Conector XLR 3 PIN hembra (2 pzas.)
Audio Input .....	Entrada nivel LINE 0.1V-1Vpp
Dimensiones .....	310mm(L) x 147mm(An) x 62.4mm(Al)
Peso .....	1600g





**EQUIPSON, S.A.**

**Avda. El Saler, 14 - Pol. Ind. L'Alteró, 46460 - Silla (Valencia) Spain**

**Tel. +34 96 121 63 01 Fax + 34 96 120 02 42**

[www.work.es](http://www.work.es) [support@work.es](mailto:support@work.es)