

**SANGEAN**

User Manual  
**PR-D5**

## **Important safety instructions**

1. Read and understand all safety and operating instructions before the radio is operated.
2. Retain instruction: The safety and operating instructions should be retained for future reference.
3. Heed warnings. All warnings on the appliance and operating instructions should be followed.
4. Follow all operations and use instructions.
5. Water and moisture: The appliance should not be used near water. Do not use near a bathtub, washbowl, laundry tub, kitchen sink, wet basement, swimming pool, etc.
6. Unplug the radio from the AC power outlet before cleaning. Use only a damp cloth for cleaning the exterior of the radio.
7. Do not place the radio on an unstable cart, stand, bracket or table. The radio may fall, causing serious personal injury and damage to the radio.
8. Ventilation: This radio should be situated so that its location or position does not interfere with its proper ventilation. For example, the radio should not be used on a bed, sofa, rug or other soft surfaces that may block the ventilation openings. It should not be placed in a built-in situation like a cabinet that may reduce air flow through the ventilation openings.
9. Power sources: The radio should be operated only from the type of power source indicated on the marking label. If you are not sure of the type of power supply to your home, consult your radio dealer or power company.

10. Power cords: The power cord should be positioned so it is not walked on, pinched, or items placed on top of it. Pay particular attention to cords at plugs, convenience receptacles, and the point where they exit from the unit. Unplug the power cord by gripping the power plug, not the cord. Operate the radio using only the current type of power source indicated. If you are not sure of the type of power supply to your home, consult your dealer or local power company.
11. Do not overload wall outlets or extension cords. This can result in a risk of fire or electrical shock. Never insert objects of any kind into the radio through opening. The objects may touch dangerous voltage points or short out parts. This could cause a fire or electrical shock.
12. If the radio is left attended and unused for long periods of time, unplug it from the wall outlet. This will prevent damage caused by lightning or power line surges.
13. If the radio is left unattended and unused for a long period of time, remove the batteries. The batteries may leak and damage furniture of your radio.
14. Do not attempt to service the receiver yourself. Removing the cover may expose you to dangerous voltage, and will void the warranty. Refer all servicing to authorized service personnel.
15. Object and Liquid Entry-Never push objects of any kind into this radio through opening as they may touch dangerous voltage points or short-out parts that could result in a fire or electric shock. Never spill liquid of any kind of product.
16. The appliance should be serviced by qualified service personnel when:
  - A. The power supply cord or the plug has been damaged.
  - B. Objects have fallen or liquid had been spilled into the radio.
  - C. The radio has been exposed to rain or water.
  - D. The radio does not appear to operate normally or exhibits a marked change in performance.
  - E. The radio has been dropped, or the enclosure damaged.

**GB**

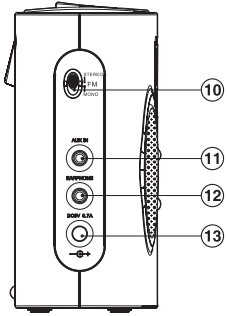
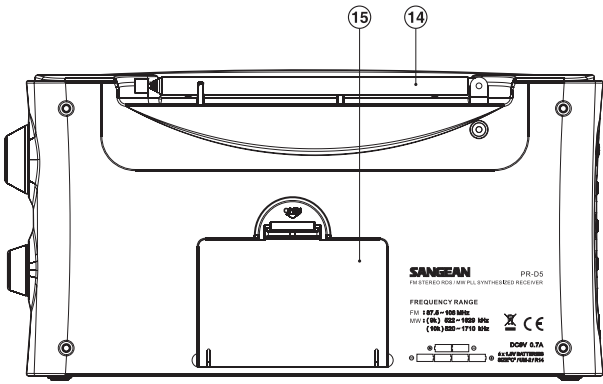
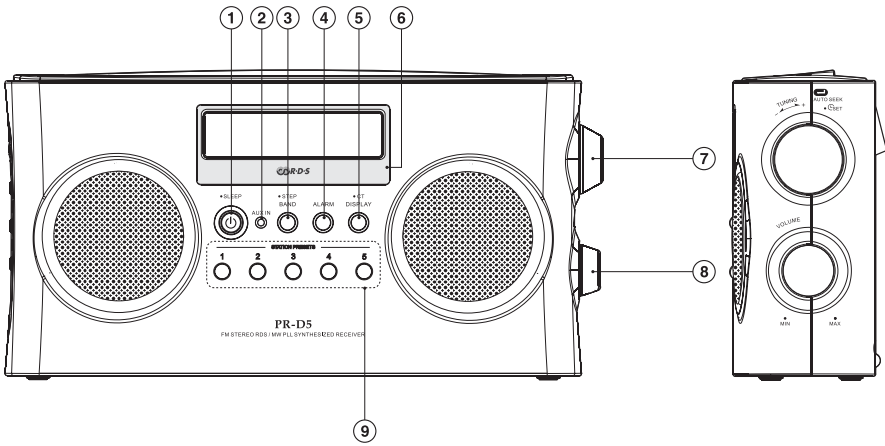
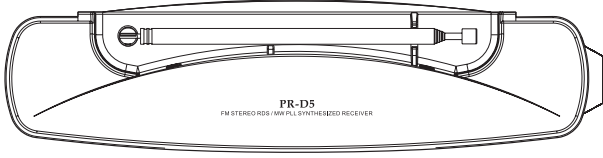

## Controls

- ① Power button
- ② AUX In signal
- ③ Band and Tuning step selection
- ④ Alarm set
- ⑤ CT Display
- ⑥ LCD display
- ⑦ Tuning/SET/AUTO SEEK knob
- ⑧ Volume Control
- ⑨ Preset buttons
- ⑩ FM Stereo/Mono switch
- ⑪ AUX IN socket
- ⑫ Earphone socket
- ⑬ DC input socket
- ⑭ Antenna
- ⑮ Battery compartment

## LCD Display

- A Battery power
- B Stereo display
- C RDS display
- D Sleep and snooze status
- E Time set
- F Alarm display
- G Digital display

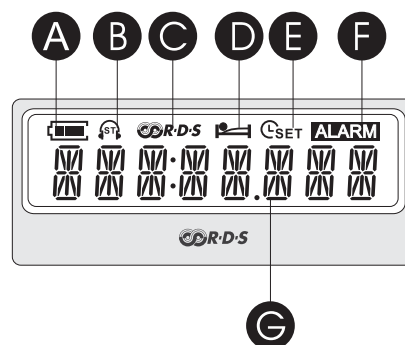

**GB**

## Setting the clock

1. Clock can be set either the radio is power on or off.
2. Press the SET knob (on the side of the radio) for more than 2 seconds, display will flash time set symbol  $\text{C}_{\text{SET}}$  and also the hour digits, followed by a beep.
3. Rotate the SET knob to set the required hours.
4. Press the SET knob, the minute digits will flash.
5. Rotate the SET knob to set the required minute.
6. Press the SET knob to complete time setting.  
Or press POWER.

## Operating the radio

### Tuning the radio

1. Press the Power button to turn on the radio.
2. Select the required waveband by pressing the Band button.  
There are 3 bands which are FM, AM and AUX-IN.
3. Rotate the Tuning knob to the desired frequency, shown in the display.
4. Or, press the TUNING button to seek for the next available station.
5. Rotate the Volume knob (on the side of the radio) to get required sound level.
6. To turn off the radio, press the Power button.

## Storing station presets

There are 5 memory presets for each waveband –  
STATION PRESETS 1 to 5.

1. Press the Power button to turn on the radio.
2. Tune to required station using one of the methods previously described.
3. Press and hold the required preset until the radio beeps.  
The preset number will appear in the display (such as: <sup>M</sup> 1) and the station will be stored under chosen preset button.
4. Repeat this procedure for the remaining presets.
5. Stations stored in preset memories can be overwritten by following above procedures.

## Recalling stations presets

1. Press the Power button to turn on the radio.
2. Select the required waveband.
3. Momentarily press the required Preset button, the preset number and station frequency will appear in the display.

## RDS function

This function only applies when FM station which is listening provides the RDS service.

**GB**

1. When FM station provides RDS service, **RDS** shows on the display and the display shows the program type and then shows the radio text if radio text is provided.
2. Press and hold CT button for more than 2 seconds until it beeps, then the radio clock time will be automatically corrected. When it shows "No CT" means there is no service.

## **AUX IN**

1. Turn on the radio, and press the STEP/BAND button until "AUX" is displayed.
2. Connect a stereo or mono audio source (ie iPod, MP3 or CD player) to the Aux in socket on the side of the radio. And the AUX-IN light will be on.
3. Adjust the Volume control on your iPod, MP3 or CD player.

## **Setting the radio alarm**

1. To activate the alarm, press and hold the ALARM button for more than 2 seconds and it will beep and the display will show "ALARM".
2. To deactivate the alarm, press and hold the ALARM button for more than 2 seconds and it will beep and the "ALARM" will disappear from the display.

When the radio alarm is selected, the radio will turn on and play the last played radio station at the chosen alarm time. (If it is under AUX band, or the battery is low, then the alarm will sound by buzzer). The radio alarm will continue for one hour unless turned off by pressing the Power button.





## Setting radio alarm time

The alarm time may be set after the clock time is set. The alarm can be set either radio is on or off.

1. Press the ALARM button, the radio alarm symbol will flash, and the alarm time is shown.
2. During radio alarm flashing, press the SET knob  for more than 2 seconds followed by a beep tone, and the hour digits will flash.
3. Rotate the SET knob to select the hour then press the SET knob to confirm hour setting, and the minute digits will flash.
4. Rotate the SET knob to select the minute then press the SET knob to finish setting.
5. Tune into the desired radio station and adjust the volume for the alarm, and turn off the radio.
6. While the alarm is sounding, press the POWER button to stop it.

## Sleep function

The sleep timer switches off the radio after a preset time has elapsed.

1. Press and continue to hold down the Power button for more than 2 seconds, followed by beep tone, the display will cycle through the available sleep times in the order 60-45-30-15-120-90-60. Release the Power button when the required sleep time appears on the display. The  symbol will appear on the display and the radio will play the last station selected.
2. To cancel the sleep function, press the POWER button, and the  symbol will disappear and radio is off.

## Setting tuning step

Why setting tuning step?

There are different tuning steps for different countries. If you buy the radio in Europe and intend to use it in America, includes Latin America, the tuning step should be switched.

1. When radio is off, long press the STEP/BAND button until it beeps and "24 HOUR" flashes. Then rotate the TUNING knob to switch 24/12 hour system.
2. Press the STEP/BAND button and then rotate the TUNING knob to switch MW (AM) step which is MW 9KHz or MW 10 KHz. (10K for America and 9K for most other countries)
3. Press the STEP/BAND button to finish the setting.

Note:

After the tuning step is switched, AM station presets are erased.

## FM Stereo/Mono mode

1. FM Stereo/Mono mode switch is on the side of the radio.
2. When FM signal is weak, some hiss may be audible. To reduce the hiss, switch the Stereo/Mono to Mono mode.

## Headphone socket

A 3.5mm headphone socket located on the left-hand side of your radio. That is to provide for either headphones or an earpiece. Inserting a plug automatically mutes the internal speaker.

## Reset the radio

When this device been attach by static electricity, the display may show random codes ( meaningless characters ). To retrieve it, unplug the power and take out the batteries for more than 3 minutes, the display will be back to the normal.

## Specifications

### **Power Requirements**

AC Power adaptor	DC 9V 700mA center pin positive
Batteries	6 X UM-2 ( C size )
Battery Life	Approx . 70 hours of listening for 4 hours A day at normal volume using alkaline cells
Frequency Coverage	FM 87.50 – 108 MHz AM 522 – 1629 kHz ( 9 kHz /step) or AM 520 – 1710 kHz ( 10 kHz/step )

### **Circuit Feature**

Loudspeaker	2.5 inches 8 ohm
Output Power	800 + 800 mW
Headphone socket	3.5 m dia.
Aerial System	Telescopic aerial

**GB**





*If at any time in the future you should need to dispose of this product please note that: Waste electrical products should not be disposed of with household waste. Please recycle where facilities exist. Check with your Local Authority or retailer for recycling advice. (Waste Electrical and Electronic Equipment Directive)*



## Importantes instructions de sécurité

1. Lire et comprendre toutes les instructions de sécurité et d'utilisation avant que la radio ne soit utilisée.
2. Conserver les instructions. Les instructions de sécurité et d'utilisation doivent être conservées pour consultation ultérieure.
3. Tenir compte des avertissements. Tous les avertissements du produit et les instructions d'utilisation doivent être observés.
4. Suivre les instructions. Toutes les instructions de fonctionnement et d'utilisation doivent être suivies.
5. Eau et humidité. Ne pas utiliser ce produit près d'eau, par exemple près de baignoire, évier ou lavabo, dans un sous-sol humide ou près d'une piscine.
6. Débranchez la radio de la prise de courant avant de nettoyer. N'utilisez qu'un tissu humide pour le nettoyage extérieur de la radio.
7. Ne pas placer ce produit sur un chariot instable, un trépied, un crochet ou une table. Le produit peut tomber, causant de sérieuses blessures et des dommages au produit.
8. Ventilation: Cette radio doit être placée dans un endroit ou une position qui n'interfère pas avec sa propre ventilation. Par exemple, la radio ne doit pas être utilisée sur un lit, canapé, couverture ou autres surfaces souples qui peuvent bloquer les ouvertures de ventilation. La radio ne doit pas être placée dans une situation intégrée, telle qu'une étagère fermée qui peut réduire le flot d'air dans les ouvertures de ventilation.

F

- 
- 
9. Sources électriques: Ce produit ne doit être utilisé uniquement avec le type de source électrique indiqué l'étiquette marquée. Si vous n'êtes pas sûr du type de source électrique de votre maison, consultez votre revendeur ou la compagnie électrique locale.
10. Protection du câble électrique – Les câbles électriques doivent être placés de façon à ce qu'on ne marche pas dessus ou qu'ils ne soient pas pincés par des éléments places sur ou contre eux, en payant particulièrement attention aux prises, réceptacles et aux points où ils sortent de l'appareil. Débranchez l'unité en tenant la prise, et non le câble. Ce produit ne doit être utilisé uniquement avec le type de source électrique indiqué l'étiquette marquée. Si vous n'êtes pas sûr du type de source électrique de votre maison, consultez votre revendeur ou la compagnie électrique locale.
11. Ne pas surcharger les prises de courant murales, les câbles d'extensions ou les réceptacles, ceci pouvant résulter en des risques d'incendie ou d'électrocution. Ne jamais insérer d'objet de tout type dans les ouvertures de la radio. Les objets peuvent toucher des points de voltage dangereux ou court-circuiter des éléments. Cela peut causer un incendie ou une électrocution.
12. Si la radio est laissée sans surveillance et non utilisée pendant une longue période, débranchez la de la prise murale. Cela empêchera les dommages causés par les orages ou les surcharge des lignes électriques.

13. Si la radio est laissée sans surveillance et non utilisée pendant une longue période, retirez les piles. Les batteries peuvent couler et endommager le meuble sur lequel la radio est posée.
14. Ne pas essayer de réparer ce produit soi-même, ouvrir ou en retirer les couvercles peut vous exposer à de dangereux voltage ou autres risques. Pour tout réparation, référez vous à du personnel de service qualifié.
15. Entrée d'objet et de liquide. Ne jamais mettre d'objets de n'importe quelle sorte dans les ouvertures, ceux-ci pouvant toucher de dangereux points de voltage ou court-circuiter des pièces résultant en des incendies ou électrocution. Ne jamais renverser de liquide sur le produit.
16. L'appareil doit être réparé par un personnel de service qualifié lorsque:
- A. Le câble d'alimentation électrique a été endommagé.
  - B. Des objets ou du liquide ont été renversés dans la radio.
  - C. La radio a été exposée à la pluie ou l'eau.
  - D. La radio n'a pas l'air de fonctionner normalement ou montre des marques de changement de performance.
  - E. La radio a été lâchée ou le boîtier endommagé.

**F**

## Commandes

- ① Bouton Power (Marche)
- ② Signal entrée AUX
- ③ Sélection de bande et réglage par étape
- ④ Réglage d'alarme
- ⑤ Affichage CT
- ⑥ Affichage LCD
- ⑦ Bouton Réglage/CONFIG/RECH. AUTO  
(Tuning/SET/AUTO SEEK)
- ⑧ Bouton volume
- ⑨ Boutons programme
- ⑩ Bouton FM Stéréo/Mono
- ⑪ Prise AUX IN
- ⑫ Prise d'écouteurs
- ⑬ Prise d'entrée DC
- ⑭ Antenne
- ⑮ Compartiment à piles

## Affichage LCD

- Ⓐ Niveau de pile
- Ⓑ Affichage stéréo
- Ⓒ Affichage RDS
- Ⓓ Etat de Sleep et Snooze
- Ⓔ Réglage de l'heure
- Ⓕ Affichage de l'alarme
- Ⓖ Affichage digital



## Régler l'horloge

1. L'horloge peut être réglée lorsque la radio est allumée ou éteinte.
2. Appuyez sur le bouton SET (sur le côté de la radio) pendant plus de 2 secondes, l'écran fera clignoter le symbole de réglage d'heure  $C_{SET}$  et les quatre chiffres, suivi d'un bip.
3. Faites tourner le bouton SET pour régler l'heure requise.
4. Appuyez sur le bouton SET, les chiffres des minutes clignoteront.
5. Faites tourner le bouton SET pour régler les minutes requises.
6. Appuyez sur le bouton SET pour compléter le réglage de l'heure. Ou appuyez sur POWER.

## Utilisation de la radio

### Régler la radio

1. Appuyez sur le bouton Power pour allumer la radio.
2. Sélectionner la bande d'onde nécessaire et appuyez sur le bouton Bande. Il existe trois types de bandes: FM, AM et AUX-IN.
3. Faites tourner le bouton de réglage sur la fréquence souhaitée, affichée à l'écran.
4. Ou, appuyez sur le bouton TUNING pour rechercher la station suivante disponible.
5. Faites tourner le bouton volume (sur le côté de la radio) pour atteindre le niveau de son souhaité.
6. Pour éteindre la radio, appuyez sur le bouton Power.

F

### **Stocker les stations programmées**

Il existe 5 programmes de mémoire pour chaque bande d'onde – PROGRAMME DE STATION 1 à 5.

1. Appuyez sur le bouton Power pour allumer la radio.
2. Réglez sur la station souhaitée en utilisant l'une des méthodes expliquées ci-dessous.
3. Appuyez et maintenez sur le programme souhaité jusqu'à ce que la radio émette un bip. Le numéro de programme apparaîtra à l'écran (tel que: <sup>M</sup> | ) et la station sera stockée sous le bouton programme choisi.
4. Répétez cette procédure pour les stations restantes.
5. Les stations stockées dans les mémoires programme peuvent être remplacées en suivant les procédures précédentes.

### **Rappeler les stations programmées**

1. Appuyez sur le bouton Power pour allumer la radio.
2. Sélectionner la bande d'onde souhaitée.
3. Appuyez momentanément sur le bouton programme souhaité, le numéro de programme et la fréquence de la station apparaîtront à l'écran.

## Fonction RDS

Cette fonction s'applique lorsque la station FM écoutée fournit un service RDS.

1. Lorsque la station FM fournit un service RDS service,  apparaît à l'écran, et l'écran indiquera le type de programme puis affichera le texte de la radio si la radio le fournit.
2. Appuyez et maintenez le bouton CT pendant plus de 2 secondes jusqu'à ce qu'un bip soit émit, puis l'horloge de la radio sera automatiquement corrigée. Si l'écran affiche "No CT", cela signifie qu'il n'y a pas de service.

## AUX IN

1. Allumez la radio, et appuyez sur le bouton STEP/BAND jusqu'à ce que «AUX» soit affiché.
2. Connectez une source audio stéréo ou audio (cad. iPod, MP3 ou lecteur CD) à la prise Aux in sur le côté de la radio. La lumière AUX-IN sera allumée.
3. Ajustez le contrôle du volume sur votre iPod, MP3 ou lecteur CD.

## Régler l'alarme radio

1. Pour activer l'alarme, appuyez et maintenez le bouton ALARM pendant plus de 2 secondes, émettra un bip et l'écran affichera "ALARM".
2. Pour désactiver l'alarme, appuyez et maintenez le bouton ALARM pendant plus de 2 secondes, émettra un bip et "ALARM" disparaîtra de l'écran.

Lorsque l'alarme radio est sélectionnée, la radio s'allumera et lira la dernière station radio écoutée à l'heure choisie. (Si cela se fait sous bande AUX, ou les piles sont faibles, alors l'alarme sera une sonnerie). L'alarme radio continuera à sonner pendant une heure à moins de l'arrêter en appuyant sur le bouton Power.



## Régler l'heure de l'alarme radio

L'heure de l'alarme peut être réglée une fois que l'horloge est réglée. L'alarme peut être réglée lorsque la radio est allumée ou éteinte.

1. Appuyez sur le bouton ALARM, le symbole radio clignotera, et l'heure de l'alarme sera affichée.
2. Lorsque l'alarme radio clignote, appuyez sur le bouton SET  pendant plus de 2 secondes en suivant le bip, et les chiffres des heures clignoteront.
3. Faites tourner le bouton SET pour sélectionner l'heure, puis appuyez sur le bouton SET pour confirmer le réglage de l'heure, et les chiffres des minutes clignoteront.
4. Faites tourner le bouton SET pour sélectionner les minutes, puis appuyez sur le bouton SET pour finir le réglage.
5. Réglez la station de radio souhaitée et ajustez le volume de l'alarme et éteignez la radio.
6. Lorsque l'alarme sonne, appuyez sur le bouton POWER pour arrêter.

## Fonction Sleep [Sommeil]

Le minuteur sleep éteint la radio une fois que le temps programmé est écoulé.

1. Appuyez et continuez de maintenir le bouton Power pendant plus de 2 secondes, suivre le bip, puis l'écran affichera dans l'ordre les temps de sleep 60-45-30-15-120-90-60. Relâchez le bouton Power lorsque le temps de sleep souhaité est affiché à l'écran. Le symbole  apparaîtra à l'écran et la radio jouera la dernière station sélectionnée.
2. Pour annuler la fonction sleep, appuyez sur le bouton POWER, puis le symbole  disparaîtra et la radio s'éteindra.

## Réglage de station par étape

Pourquoi régler par étape?

Le réglage par étape est différent selon les pays. Si vous achetez votre radio en Europe pour l'utiliser en Amérique, incluant Amérique Latine, le réglage par étape devrait être activé.

1. Lorsque la radio est éteinte, appuyez longuement sur le bouton STEP/BAND jusqu'à ce que la radio émette un bip et que "24 HOUR" clignote. Puis faites tourner le bouton TUNING pour changer le système horaire 24/12 heures.
2. Appuyez sur le bouton STEP/BAND puis faites tourner le bouton TUNING pour aller en MW (AM) : MW 9KHZ ou MW 10 KHZ. (10K pour l'Amérique et 9K pour la plupart des autres pays)
3. Appuyez sur le bouton STEP/BAND pour finir le réglage.

Note:

Une fois que le réglage par étape est activé, les stations programmées AM seront effacées.

## **Mode FM Stéréo/Mono**

1. Le bouton mode FM Stéréo/Mono se trouve sur le côté de la radio.
2. Lorsque le signal FM est faible, certains grésillements peuvent se faire entendre. Pour réduire les grésillements, passez du mode Stéréo/Mono à Mono.

## **Prise d'écouteurs**

Une prise d'écouteurs 3.5mm se trouve sur le côté gauche de votre radio. Vous pouvez utiliser des écouteurs ou un casque. Insérer une prise coupera automatiquement les haut-parleurs internes.

## **Réinitialiser la radio**

Lorsque cet appareil subit de l'électricité statique, il se peut que l'écran affiche des codes aléatoires (caractères ne signifiant rien). Pour annuler cet type d'affichage, débranchez le courant et retirez le spile pendant plus de 3 minutes, et l'écran reviendra à la normale.

## Spécifications

### Condition électrique

Adaptateur électrique AC DC 9V 700mA pin central positif

Piles 6 X UM-2 (taille C)

Durée de vie de la pile Approx . 70 heures d'écoute pour 4 heures par jour à un volume normal en utilisant des piles alcalines.

Fréquence couverte FM 87.50 – 108 MHz  
AM 522 – 1629 kHz (9 kHz/étape) ou  
AM 520 – 1710 kHz (10 kHz/étape)

### Caractéristique du circuit

Haut-parleur 2.5 pouces 8 ohm

Puissance de sortie 800 + 800 mW

Prise d'écouteurs 3.5 m dia.

Système d'antenne Antenne télescopique

F



*Si à tout moment dans le futur vous devez jeter ce produit, veuillez prendre en note que : les déchets de produits électriques ne doivent pas être jetés avec les déchets domestiques. Veuillez recycler où les installations appropriées existent. Consultez vos autorités locales ou votre revendeur pour des conseils de recyclage (Directive des Déchets d'Équipement Électrique et Electronique).*









## Instrucciones de seguridad importantes

1. Lea atentamente todas las instrucciones de seguridad y funcionamiento antes de utilizar la radio.
2. Guarde las instrucciones. Deberá guardar las instrucciones de seguridad y funcionamiento para su futura referencia.
3. Advertencias importantes. Se deben seguir todas las advertencias del dispositivo y las instrucciones de funcionamiento.
4. Siga las instrucciones de uso y funcionamiento.
5. Agua y humedad. No deberá utilizar el dispositivo cerca del agua. No lo utilice cerca de recipientes con agua, bañera, cañerías, fregadero, superficies húmedas, piscinas, etc.
6. Desenchufe el cable de corriente CA del suministro de corriente principal antes de limpiar la unidad. Utilice una gamuza seca y limpia para la limpieza de la superficie exterior de la radio.
7. No emplace la radio en carritos, mesas o bases inestables. La radio se podría caer y causar daños personales graves o daños en la radio.
8. Ventilación. Deberá situar la radio en una localización o posición que no interfiera con su adecuada ventilación. Por ejemplo, no deberá emplazar la radio en una cama, sofá, alfombra u otras superficies blandas que puedan bloquear la apertura de la ventilación. No deberá emplazar la radio en lugares cerrados como una cabina, ya que esto podría reducir la corriente a través de las aperturas de ventilación.

**E**

- 
- 
9. Fuentes de corriente. Sólo deberá utilizar la radio con el tipo de fuente de suministro indicado en la etiqueta de la marca. Si no está seguro del tipo de corriente de su casa, consulte con su suministrador de radio o con la compañía eléctrica.
  10. Cables de corriente. Deberá emplazar el cable de corriente de manera que nadie pase por los alrededores, no quede presionado o se puedan emplazar elementos encima de éste. Preste especial atención a los cables y enchufes, emplazamientos oportunos y el punto que salen de la unidad. Desenchufe el cable de corriente tirando del enchufe y nunca del cable. Utilice la radio sólo con el tipo de suministro de corriente indicado. Si no está seguro del suministro de corriente de su casa consulte a su distribuidor o a la compañía eléctrica.
  11. No sobrecargue las salidas de la toma de corriente o los alegadores. Esto podría provocar riesgo de incendio o electrocución. No inserte objetos de ningún en las aperturas de la radio. Los objetos podrían entrar en contacto con puntos de voltaje o romper piezas. Esto podría provocar un incendio o electrocución.
  12. Si no va a utilizar la radio durante un largo período, desenchúfela de la toma de corriente. Esto prevendrá cualquier daño causado por las subidas y bajadas de la corriente eléctrica o iluminación.

- 
- 
13. Si no va a utilizar la radio durante un largo período, quite las pilas. Las pilas podrían perder y dañar el acabado de la radio.
  14. No intente arreglar el receptor por si mismo. Si quita la cobertura podría exponerse a un voltaje peligroso y además anulará la garantía. Acuda a personal con servicio técnico cualificado.
  15. Entrada de líquidos y objetos- Nunca inserte objetos de ningún tipo a través de las aperturas de la radio ya que esto podría entrar en contacto con puntos de voltaje peligroso y provocar un incendio o electrocución. No derrame líquidos de ningún tipo de producto.
  16. La unidad debe ser reparada por personal con servicio técnico cualificado si:
    - A. El cable o el enchufe de corriente está dañado.
    - B. Han caído objeto o se ha derramado líquido en la radio.
    - C. La radio se ha expuesto a la lluvia o agua.
    - D. La radio no funciona de forma normal o responde de forma diferente a su funcionamiento normal.
    - E. La radio se ha caído o está dañada externamente.

**E**

## Controles

- ① Botón de corriente
- ② Señal de entrada AUX In
- ③ Pasos de selección de la banda y la frecuencia
- ④ Ajustes de la alarma
- ⑤ Pantalla CT
- ⑥ Pantalla LCD
- ⑦ Ruleta Sintonizador/ AJUSTES/ Búsqueda automática
- ⑧ Control del volumen
- ⑨ Botones de programación
- ⑩ Interruptor de FM estéreo/Mono
- ⑪ Ranura de entrada AUX
- ⑫ Entrada de auriculares
- ⑬ Toma de entrada de CC
- ⑭ Antena
- ⑮ Compartimento de las pilas

## Pantalla LCD

- (A) Corriente de la batería
- (B) Visualización estéreo
- (C) Visualización RDS
- (D) Estado hibernación y repetición de la alarma
- (E) Ajustes de la hora
- (F) Visualización de la alarma
- (G) Visualización digital

## Ajustes del reloj

1. El reloj se puede ajustar cuando la radio está tanto encendida como apagada.
2. Mantenga presionado durante más de dos segundos la ruleta de AJUSTES (en la parte lateral de la radio) y aparecerá el símbolo de  $\mathbb{C}_{\text{SET}}$  además de los cuatro dígitos horarios, seguidos de un tono bip.
3. Gire la ruleta de AJUSTE hasta establecer la hora requerida.
4. Presione la ruleta de AJUSTE y los dígitos de los minutos parpadearán.
5. Gire la ruleta de AJUSTE para establecer los minutos requeridos.
6. Presione la ruleta de AJUSTE para finalizar los ajustes de hora o bien presione CORRIENTE.

## Funcionamiento de la radio

### Sintonización de la radio

1. Presione el botón de corriente para encender la radio
2. Seleccione el tipo de banda presionando el botón de Banda. Hay tres tipos de bandas: FM, AM y AUX-IN.
3. Gire la ruleta de Sintonización para obtener la frecuencia deseada que se muestra en la pantalla.
4. O bien puede presionar el botón de SINTONIZACIÓN para buscar la siguiente estación.
5. Gire la ruleta de Volumen (en el lateral de la radio) para obtener el nivel de volumen deseado
6. Presione el botón de Corriente para apagar la radio.

E

## **Almacenamiento de las estaciones programadas**

Existen 5 tipos de memoria para cada tipo de banda - Las estaciones se programan desde 1 hasta 5.

1. Presione el botón de Corriente para encender la radio.  
Sintonice hacia la estación deseada utilizando los métodos anteriormente descritos
2. Mantenga presionado el botón de programación requerido hasta que la radio hace un tono bip. El número programado aparecerá en la pantalla (como <sup>M</sup> |) y quedará almacenada bajo el botón programado.
3. Repita este procedimiento para los botones de programación restantes.
4. Las estaciones almacenadas en las memorias programadas se pueden sobrescribir atendiendo los siguientes procedimientos.

## **Reprogramación de las nuevas estaciones**

1. Presione el botón de corriente para encender la radio.
2. Seleccione la extensión de la banda requerida.
3. Presione el botón de Programación requerido, en la pantalla se visualizará el número programado y la frecuencia de la estación.

## Función RDS

Esta función se aplica únicamente cuando la estación FM que está escuchando dispone de servicio RDS.

1. Cuando la estación FM dispone del servicio RDS, el icono de  se visualizará en la pantalla y la pantalla visualizará el tipo de programa y el texto de la radio si la radio dispone de éste.
2. Presione durante 2 segundos el botón de CT hasta que suene un tono bip, a continuación, el reloj de la radio se corregirá de forma automática. Cuando aparece el mensaje de “No CT” significa que tal servicio no está disponible.

## AUX IN

1. Encienda la radio y presione el botón de PASO/BANDA hasta que aparezca el icono de “AUX”.
2. Conecte una fuente de audio estéreo o mono (iPod, MP3 o Reproductor de CD) a la toma de entrada Aux in en el lateral de la radio. A continuación, se iluminará el icono de Aux in.
3. Ajuste el nivel de control de volumen del iPod, MP3 o Reproductor de CD.

## Ajustes de la alarma de la radio

1. Para activar la alarma, mantenga presionado el botón de ALARMA durante más de dos segundos, sonará un tono bip y la pantalla mostrará el icono de "ALARMA".
2. Para desactivar la alarma, mantenga presionado más de 2 segundos el botón de ALARMA, sonará un tono bip y el icono de "ALARMA" desaparecerá de la pantalla.

Cuando se selecciona la alarma de la radio, la radio se encenderá y reproducirá la última estación reproducida a la hora seleccionada para la alarma. (si se lleva a cabo bajo la banda AUX, o el nivel de batería es bajo, entonces la alarma sonará a modo timbre). La alarma de la radio continuará sonando durante una hora a menos que se desconecte presionando el botón de Apagado.

## Ajustes de la hora de la alarma de la radio



La hora de la alarma se puede ajustar una vez que se ha ajustado el reloj. La alarma se puede ajustar tanto con la radio encendida como apagada.

1. Presione el botón de ALARMA, el símbolo de la alarma de la radio parpadeará y aparecerá la hora de la alarma.
2. Durante el parpadeo de la alarma de la radio, presione durante más de 2 segundos la ruleta de AJUSTE  seguido por un tono bip y los dígitos de la hora parpadearán.
3. Gire la ruleta de AJUSTE para seleccionar la hora y presione la ruleta de AJUSTE para confirmar los ajustes de la hora, a continuación, parpadearán los dígitos de los minutos.
4. Gire la ruleta de AJUSTE para seleccionar los minutos y presione la ruleta de AJUSTE para finalizar los ajustes.
5. Sintonice la estación de radio deseada y ajuste el nivel de volumen para la alarma y apague la radio.
6. Mientras que la alarma está sonando, presione el botón de CORRIENTE para pararla.



## Función de hibernación

El temporizador de hibernación apaga la radio una vez transcurrido el tiempo programado.

1. Mantenga presionado el botón de corriente durante más de 2 segundos, seguido de un tono bip, la pantalla mostrará las siguientes opciones de hibernación en el orden de: 60-45-30-15-120-90-60. Suelte el botón de Corriente una vez obtenido el tiempo de hibernación deseado. El símbolo de  aparecerá en la pantalla de la radio reproducirá la última estación seleccionada.
2. Para cancelar la función de hibernación, presione el botón de Corriente y el símbolo  desaparecerá y la radio se apagará.

## Paso de ajuste de la sintonización

Existen diferentes pasos de sintonización dependiendo del país. Si compra la radio en Europa y pretende utilizarla en América, incluido Latinoamérica, deberá conectar el paso de sintonización.

1. Cuando la radio esté apagada, mantenga presionado el botón de PASO/BANDA hasta que parpadee el símbolo de "24 HORAS". Después, gire la ruleta de SINTONIZACIÓN para elegir entre el sistema horario de 12/24.
2. Presione el botón de PASO/BANDA, gire la ruleta de SINTONIZACIÓN para cambiar al paso NM (AM) que es MW 9KHz o MW 10 KHz. (10K para América y 9K para la mayoría del resto de los países).
3. Presione el botón de PASO/BANDA para finalizar el ajuste.

Nota:

Una vez que se ha cambiado el paso de sintonización, las estaciones AM programadas quedarán borradas.

E

## **Modo FM estéreo/Mono**

1. El interruptor de modo FM Estéreo/Mono está en uno de los laterales de la radio.
2. Cuando la señal FM es débil, puede ser que se escuchen algunas interferencias, cambia del modo Estéreo/Mono a modo Mono.

## **Entrada de los auriculares**

La radio dispone de una entrada de los auriculares de 3,5mm situada en el lateral izquierdo de la radio. De esta manera el usuario puede utilizar los dos auriculares o bien sólo uno. Si inserta los auriculares los altavoces internos quedarán en modo silencio.

## **Reinicie la radio**

Cuando el dispositivo se encuentra alrededor de una fuente de electricidad estática, éste puede mostrar códigos aleatorios (caracteres sin sentido). Para recuperar el estado, desenchufe el cable de corriente quite las pilas durante más de 3 minutos y la pantalla volverá al estado normal.

## Especificaciones

### Requisitos de Corriente

Adaptador de Corriente CA CC 9V 700m Un centro pin positivo

Pilas UM-2 X 6 (Tamaño C )

Duración de la batería Aprox. 70 horas, reproducción seguida 4 horas Un día a volumen normal utilizando pilas alcalinas.

Cobertura de la frecuencia FM 87.50 – 108 MHz  
AM 522 – 1629 kHz (9 kHz /paso) o  
AM 520 – 1710 kHz (10 kHz/paso)

### Características del circuito

Altavoces 2,5 pulgadas 8 ohm

Salida de corriente 800 + 800 mW

Entrada del auricular 3,5 m diámetro.

Sistema aéreo Telescópico aéreo

E



*Si, en cualquier caso, en el futuro necesita desechar este producto. Tenga en cuenta que los productos eléctricos que deba desechar no debe mezclarlos con la basura doméstica. Recicle este producto en la instalación de reciclaje adecuada. Acuda a su autoridad local o a un centro de reciclaje para obtener las mejores recomendaciones (Dirección de Desechos de Equipos eléctricos y electrónicos).*



## Belangrijke Veiligheidsvoorschriften

1. Lees alle gebruiks- en veiligheidsinstructies goed door, en zorg ervoor dat u ze begrijpt, vóór u de radio gaat gebruiken.
2. Bewaar instructies: bewaar de veiligheids- en gebruiksinstructies voor latere naslag.
3. Volg waarschuwingen: volg alle waarschuwingen op het apparaat en in de gebruiksinstructies.
4. Volg alle instructies en gebruik de handleiding.
5. Water en vochtigheid: dit apparaat mag niet gebruikt worden in de buurt van water. Gebruik het apparaat niet bij een bad, wastafel, wasmachine, aanrecht, in een natte kelder, bij een zwembad, enz.
6. Haal de stekker uit het stopcontact vóór u het apparaat schoonmaakt. Gebruik voor het schoonmaken van de buitenkant van de radio alleen een lichtvochtige doek.
7. Plaats de radio niet op onstabiele karretjes, tafels, boekenplanken, enz. De radio kan er vanaf vallen en ernstig persoonlijk letsel of schade aan de radio veroorzaken.
8. Ventilatie: deze radio moet zodanig geplaatst worden dat een goede ventilatie gewaarborgd wordt. Gebruik de radio bijvoorbeeld niet op een bed, bankstel, tapijt of op andere zachte ondergronden die de ventilatieopeningen kunnen blokkeren. Plaats de radio ook niet in een ingebouwde kast waar de luchtdoorstroming door de ventilatieopeningen verhinderd wordt.

NL

- 
- 
9. Voedingsbronnen: de radio mag alleen gebruikt worden met het type voedingsbron dat aangegeven is op het etiket. Raadpleeg uw radioleverancier of het elektriciteitsbedrijf als u niet zeker weet of het type stroom in uw huis hiermee overeenkomt.
  10. Stroomsnoeren: de stroomsnoeren moeten zodanig geplaatst worden dat niemand erop zal staan, er geen voorwerpen opgeplaatst worden, en ze niet klem komen te zitten. Wees vooral voorzichtig bij de stekkers, stekkerdozen en waar het snoer het apparaat verlaat. Trek altijd aan de stekker, nooit aan het snoer. Gebruik de radio alleen met het aangegeven type voeding. Raadpleeg uw leverancier of elektriciteitsbedrijf als u niet zeker weet wat voor type voeding uw huis heeft.
  11. Voorkom het overbelasten van uw stopcontacten en verlengsnoeren. Dit kan resulteren in brandgevaar en elektrische schok. Steek nooit voorwerpen in de openingen van de radio. De voorwerpen kunnen onderdelen met een hoog Voltage aanraken of kortsluiting veroorzaken. Dit kan brand en elektrische schokken veroorzaken.
  12. Haal de stekker uit het stopcontact als u de radio onbeheerd laat, of als hij langere tijd niet gebruikt zal worden. Dit voorkomt schade in het geval van blikseminslag of plotselinge stroomstoten.

13. Verwijder de batterijen als u de radio onbeheerd laat of als hij langere tijd niet gebruikt zal worden. De batterijen kunnen lekken en zo uw radio of uw meubelen beschadigen.
14. Probeer niet zelf onderhoud uit te voeren aan de ontvanger. Als u de buitenkap openmaakt kunt u blootgesteld worden aan gevaarlijke Voltages. De garantie gaat zo ook verloren. Laat alle onderhoud alleen doen door geautoriseerd onderhoudspersoneel.
15. Binnendringen van Voorwerpen en Vloeistoffen: duw nooit voorwerpen in de openingen van de radio omdat ze onderdelen met gevaarlijke Voltages aan kunnen raken en kortsluiting kunnen veroorzaken. Dit kan resulteren in brand of elektrische schokken. Laat nooit vloeistoffen van wat voor soort dan ook in het apparaat morsen.
16. Gekwalificeerd onderhoudspersoneel moet onderhoud aan dit apparaat uitvoeren als:
- A. Het stroomsnoer of de stekker beschadigd is.
  - B. Voorwerpen in de radio gevallen zijn, of vloeistof in het apparaat gemorst is.
  - C. De radio blootgesteld geweest is aan regen of water.
  - D. De radio niet normaal werkt, of een duidelijke verandering in werking vertoont.
  - E. De radio gevallen is, of als de buitenkant beschadigd is.

## Knoppen

- ① Aan/Uit-knop
- ② AUX In signaal
- ③ STEP/BAND: Selectie Bandbreedte en Tuner-stapgrootte
- ④ ALARM: Wekker instellen
- ⑤ CT DISPLAY: Tijdsweergave
- ⑥ LCD-scherm
- ⑦ TUNING/SET/AUTO SEEK: Tune-/INSTEL-/AUTO ZOEK-knop
- ⑧ Volumeregelaar
- ⑨ Programmaknoppen
- ⑩ FM STEREO/MONO-schakelaar
- ⑪ AUX IN poort
- ⑫ EARPHONE: Oortelefooningang
- ⑬ DC ingang
- ⑭ Antenne
- ⑮ Batterijkompartment

## LCD-Scherm

- Ⓐ Batterijvermogen
- Ⓑ Stereoaanduiding
- Ⓒ RDS-aanduiding
- Ⓓ Slaap- en snoozestatus
- Ⓔ Tijd instellen
- Ⓕ Wekkeraanduiding
- Ⓖ Digitaal scherm



## De klok instellen

1. De klok kan ingesteld worden als de radio aan of uit staat.
2. Druk langer dan 2 seconden op de SET-knop (aan de zijkant van de radio). Het symbool voor 'Tijd instellen',  $\text{C}_{\text{SET}}$ , en het uurgetal gaan knipperen, gevolgd door een piepsignaal.
3. Draai de SET-knop om het uurgetal in te stellen.
4. Druk op de SET-knop; het minutengetal gaat knipperen.
5. Draai de SET-knop om het minutengetal in te stellen.
6. Druk op de SET-knop om het instellen van de tijd af te sluiten, of druk op de Aan/Uit-knop.

## De radio gebruiken

### De radio tunen

1. Druk op de Aan/Uit-knop om de radio aan te zetten.
2. Selecteer de gewenste bandbreedte door op de BAND-knop te drukken. U kunt kiezen uit FM, AM en AUX-IN.
3. Draai de TUNING-knop naar de gewenste frequentie, zoals getoond in het scherm.
4. Of, druk op de TUNING-knop om het volgende beschikbare station op te zoeken.
5. Draai aan de Volumeknop (aan de zijkant van de radio) voor het gewenste volumeniveau.
6. Druk op de Aan/Uit-knop als u de radio weer wilt uitzetten.

NL

## **Radiostations programmeren**

Voor elke golfbreedte zijn 5 geheugenplekken beschikbaar – PROGRAMMAKNOPPEN 1 tot 5.

1. Druk op de Aan/Uit-knop om de radio aan te zetten.
2. Zoek het gewenste radiostation op, met één van de hiervoor beschreven methoden.
3. Houd de gewenste programmaknop ingedrukt totdat de radio een piepsignaal geeft. Het stationnummer verschijnt in het scherm (zoals: <sup>M</sup> |) en het radiostation wordt opgeslagen onder de gekozen knop.
4. Herhaal deze procedure voor de andere programmaknoppen.
5. Met de procedure hierboven kunnen stations die onder een programmaknop opgeslagen zijn ook weer overschreven worden.

## **Geprogrammeerde stations oproepen**

1. Druk op de Aan/Uit-knop om de radio aan te zetten.
2. Selecteer de gewenste bandbreedte.
3. Druk kort op de gewenste programmaknop; het stationsnummer en de frequentie ervan verschijnen in het scherm.

## RDS functie

Deze functie geldt alleen als het FM-station waarna geluisterd wordt RDS service aanbiedt.

1. Als het FM-station RDS service aanbiedt, verschijnt  op het scherm, en het scherm toont het programmatype en vervolgens de gesproken tekst, als deze voorradig is.
2. Houd de CT-knop langer dan 2 seconden ingedrukt totdat hij piept. De kloktijd van de radio wordt dan automatisch gecorrigeerd. Als "No CT" wordt getoond, betekent het dat er geen service is.

## AUX IN

1. Zet de radio aan en druk op de STEP/BAND-knop totdat "AUX" wordt getoond.
2. Sluit een stereo- of mono geluidsbron (zoals een iPod, MP3- of CD-speler) aan op de Aux in poort aan de zijkant van de radio. Het AUX-IN lampje gaat branden.
3. Pas het volume aan op uw iPod, MP3- of CD-speler.

## De wekkerradio instellen

1. Houd voor het aanzetten van de wekker de ALARM-knop meer dan 2 seconden ingedrukt totdat hij piept; het scherm toont "ALARM".
2. Houd voor het uitzetten van de wekker de ALARM-knop meer dan 2 seconden ingedrukt totdat hij piept; "ALARM" verdwijnt van het scherm.

Als de wekkerradio geselecteerd is, gaat op de ingestelde tijd de radio aan en speelt hij het laatste gespeelde radiostation. (In de AUX-stand, of als de batterij bijna op is, geeft de wekker een zoemgeluid.) De wekkerradio blijft een uur doorgaan tenzij u op de Aan/Uit-knop drukt.



## De wekkertijd instellen

De wekkertijd kan ingesteld worden nadat de klok is ingesteld. De wekker kan ingesteld worden als de radio Aan of Uit staat.

1. Druk op de ALARM-knop; het wekkerradiosymbool gaat knipperen en de wekkertijd wordt getoond.
2. Druk tijdens het knipperen van het wekkerradiosymbool meer dan 2 seconden op de SET-knop  waarna u een piepgeluid hoort; het uurgetal gaat knipperen.
3. Draai de SET-knop om het uurgetal in te stellen en druk ter bevestiging op de SET-knop; het minutengetal gaat knipperen.
4. Draai de SET-knop om het minutengetal in te stellen en druk op de SET-knop om het instellen af te sluiten.
5. Kies het gewenste radiostation, pas het volume voor de wekker aan en zet de radio uit.
6. Druk, als de wekker afgaat, op de Aan/Uit-knop om de wekker te stoppen.

## Slaapfunctie

De slaaptimer zet de radio, na een vooringestelde tijd, uit.

1. Houd de Aan/Uit-knop meer dan 2 seconden ingedrukt, gevolgd door een piepgeluid. Het scherm wisselt de beschikbare slaaptijden af, in de volgorde van: 60-45-30-15-120-90-60. Laat de Aan/Uit-knop los als de gewenste slaaptijd in het scherm verschijnt. Het  symbool verschijnt in het scherm en de radio speelt het laatst geselecteerde radiostation.
2. Druk voor het uitzetten van de slaapfunctie op de Aan/Uit-knop; het  symbool verdwijnt en de radio schakelt uit.

## De tuner-stapgrootte instellen

Waarom moet de tuner-stapgrootte ingesteld worden?

Verschillende landen hanteren verschillende stapgrootten voor de tuner. Als u een radio in Europa koopt en hem in Amerika wilt gebruiken (waaronder Latijns Amerika) dan moet de stapgrootte gewisseld worden.

1. Druk, als de radio uit staat, lang op de STEP/BAND-knop totdat hij piept en "24 HOUR" in het scherm knippert. Draai de TUNING-knop om te wisselen tussen het 24/12 urensysteem.
2. Druk op de STEP/BAND-knop en draai de TUNING-knop om te wisselen tussen MW (AM) stapgrootte MW 9KHz en MW 10 KHz (10K voor Amerika en 9K voor de meeste andere landen).
3. Druk op de STEP/BAND-knop om het instellen af te sluiten.

Let op:

Na het instellen van de tuner-stapgrootte worden alle geprogrammeerde AM stations gewist.

NL

## **FM Stereo/Mono stand**

1. De FM Stereo/Mono-schakelaar bevindt zich aan de zijkant van de radio.
2. Bij een zwak FM-signaal hoort u soms ruisgeluiden.  
Schakel de Stereo/Mono-schakelaar naar Mono om de ruisgeluiden te verminderen.

## **Ingang voor een koptelefoon**

De linkerzijde van de radio heeft een 3,5mm koptelefooningang. Deze is bedoeld voor een koptelefoon of oortelefoon. Als u de stekker erin steekt schakelt de interne luidspreker automatisch uit.

## **De radio herstellen**

Als dit toestel in contact geweest is met statische electriciteit kan het scherm gevuld zijn met willekeurige tekens (zonder betekenis). Haal, voor het herstellen van de normale werking, minstens 3 minuten de stekker uit het stopcontact en verwijder de batterijen. Na afloop ziet het scherm er weer normaal uit.

## Specificaties

### Voedingsvereisten

AC Voedingsadapter DC 9V 700mA middenpin positief

Batterijen 6 X UM-2 (afmeting C)

Batterijduur Bij alkalinecellen, indien 4 uur per dag op normaal volume, totaal zo'n 70 uur.

Frequentiebereik FM 87,50 – 108 MHz  
AM 522 – 1629 kHz (9 kHz/stap) of  
AM 520 – 1710 kHz (10 kHz/stap)

### Circuitkenmerk

Luidspreker 2,5 inch 8 Ohm

Uitgangsvermogen 800 + 800 mW

Koptelefooningang 3,5mm dia.

Antennesysteem Telescopische antenne

NL



*Als u op een moment in de toekomst dit product zou willen weggooien, merk dan op dat elektrische apparatuur niet weggegooid hoort te worden in het huisafval. Recycle alstublieft uw producten indien de faciliteiten hiervoor aanwezig zijn. Raadpleeg uw plaatselijke stadhuis of uw leverancier voor advies betreffende recyclen. (Richtlijn betreffende Afgedankte Elektrische en Elektronische Apparatuur)*







## Wichtige Sicherheitshinweise



1. Lesen und verstehen Sie vor der Inbetriebnahme alle Sicherheits- und Bedienungshinweise.
2. Bewahren Sie die Anleitung auf: Die Sicherheitshinweise und die Bedienungsanleitung sollten Sie für den späteren Gebrauch aufbewahren.
3. Beachten Sie die Warnhinweise. Alle Warn- und Bedienungshinweise auf dem Gerät sollten unbedingt befolgt werden.
4. Befolgen und benutzen Sie alle Anweisungen.
5. Wasser und Feuchtigkeit: Das Gerät sollte nicht in der Nähe von Wasser benutzt werden. Benutzen Sie das Gerät nicht in der Nähe von Badewannen, Waschbecken, Spülen, feuchten Kellerräumen, Swimmingpools etc.
6. Ziehen Sie vor der Reinigung des Gerät immer den Stecker aus der Steckdose. Benutzen Sie zur Reinigung der Außenseite lediglich ein feuchtes Tuch.
7. Benutzen Sie zur Aufstellung des Geräts keine instabilen Wagen, Gestelle, Haltevorrichtungen oder Tische. Das Gerät kann herunterfallen und damit zu Verletzungen oder Beschädigungen am Gerät führen.

**D**

- 
- 
8. Ventilation: Das Gerät sollte so aufgestellt werden, dass die Luftzirkulation nicht beeinträchtigt wird. Das Gerät sollte z. B. nicht auf ein Bett, Sofa, Bettvorleger oder eine andere weiche Unterlage gestellt werden, bei der die Ventilationsöffnungen blockiert werden könnten. Das Gerät sollte nicht an Orten aufgestellt werden, an denen die Luftzufuhr zu den Ventilationsöffnungen beeinträchtigt werden könnte.
  
  9. Stromversorgung: Das Gerät sollte nur an Stromnetze angeschlossen werden, die den Spezifikationen auf dem Typenschild entsprechen. Falls Sie sich nicht sicher über die Spezifikationen Ihres Stromnetzes sind, wenden Sie sich bitte an Ihren Händler oder Ihren Stromnetzbetreiber.
  
  10. Netzkabel: Das Netzkabel sollte so verlegt werden, dass niemand darauf treten kann oder Objekte darauf gestellt werden. Achten Sie insbesondere auf den Stecker, bei Steckdosen oder am Ausgangspunkts des Kabels am Gerät. Ziehen Sie den Stecker aus der Steckdose, indem Sie am Stecker ziehen und nicht am Kabel. Benutzen Sie das Gerät nur mit dem auf dem Gerät angegebenen Netzstrom. Falls Sie sich nicht sicher über die Spezifikationen Ihres Stromnetzes sind, wenden Sie sich bitte an Ihren Händler oder Ihren Stromnetzbetreiber.

11. Überlasten Sie die Wandsteckdosen und Verlängerungskabel nicht. Ansonsten kann erhöhte Feuer- und Stromschlaggefahr bestehen. Stecken Sie niemals Gegenstände in die Öffnungen des Geräts. Mit den Gegenständen könnten Hochspannungspunkte innerhalb des Geräts berührt werden oder Kurzschlüsse verursacht werden. Dies kann zu erhöhter Feuer- und Stromschlaggefahr führen.
12. Wenn das Gerät für längere Zeit nicht benutzt wird, ziehen Sie bitte den Stecker aus der Steckdose heraus. Dadurch werden eventuelle Schäden durch Spannungsschwankungen oder Gewitter vermieden.
13. Wenn das Gerät für längere Zeit nicht benutzt wird, nehmen Sie bitte die Batterien heraus. Die Batterien können auslaufen und zu Schäden an Mobiliar und Gerät führen.
14. Versuchen Sie nicht das Gerät selbst zu reparieren. Bei Öffnen des Gehäuses setzen Sie sich gefährlicher Hochspannung aus und machen die Garantie nichtig. Wenden Sie sich nur an ausgebildetes Wartungspersonal.
15. Fremdgegenstände – Versuchen Sie niemals Gegenstände irgendwelcher Art in das Gerät zu stecken. Hochspannungsteile könnten berührt werden und zu Feuer oder Stromschlag führen. Lassen Sie niemals Flüssigkeiten irgendwelcher Art auf das Gerät kommen.

**D**

- 
- 
16. Lassen Sie das Gerät durch ausgebildetes Wartungspersonal reparieren, wenn...:
- A. Das Netzkabel oder der Netzstecker beschädigt sind.
  - B. Gegenstände oder Flüssigkeiten in das Gerät gelangt sind.
  - C. Wenn das Gerät Regen oder Wasser ausgesetzt wurde.
  - D. Das Gerät nicht normal funktioniert oder einen starken Leistungsabfall zeigt.
  - E. Das Gerät ist heruntergefallen oder das Gehäuse beschädigt.

## Bedienelemente

- ① Ein-/Ausschalter
- ② AUX-Signal
- ③ Sendersuche / Frequenzbandauswahl
- ④ Alarm-Einstellung
- ⑤ CT-Display
- ⑥ LCD-Display
- ⑦ Frequenzregler / Einstellungsregler / Automatische Sendersuche
- ⑧ Lautstärkeregelung
- ⑨ Senderspeicher
- ⑩ UKW Stereo/Mono
- ⑪ AUX-Eingang
- ⑫ Kopfhörerausgang
- ⑬ Netzteilanschluss
- ⑭ Antenne
- ⑮ Batteriefach

## LCD-Display

- A) Batteriestandsanzeige
- B) Stereoanzeige
- C) RDS-Anzeige
- D) Schlaf- und Schlummerstatus
- E) Zeiteinstellung
- F) Alarmanzeige
- G) Digitalanzeige

**D**

## **Einstellen der Uhrzeit**

1. Die Uhrzeit kann entweder eingestellt werden, wenn die Radiofunktion an oder aus ist.
2. Drücken Sie auf den Einstellungsregler (an der Seite des Geräts) für mehr als 2 Sekunden und im Display fängt das Einstellungssymbol  $\odot_{\text{SET}}$ , gefolgt von einem Signalton, an zu blinken.
3. Drehen Sie am Einstellungsregler, um die gewünschte Stundenzahl einzustellen.
4. Drücken Sie auf den Einstellungsregler und die Minutenziffern beginnen zu blinken.
5. Drehen Sie am Einstellungsregler, um die gewünschte Minutenzahl einzustellen.
6. Betätigen Sie den Einstellungsregler, um die Zeiteinstellung abzuschließen. Sie können ebenfalls den Ein-/Ausschalter betätigen.

## **Benutzung des Radios**

### **Senderauswahl**

1. Betätigen Sie den Ein-/Ausschalter zum Einschalten des Radios.
2. Wählen das gewünschte Frequenzband durch wiederholte Betätigung der Frequenzbandtaste. Es stehen 3 Frequenzbänder zur Verfügung: FM (UKW), AM (MW) und AUX-IN.
3. Drehen Sie am Frequenzregler, um die gewünschte Frequenz einzustellen. Die jeweilige Frequenz wird dann im Display angezeigt.
4. Sie können ebenfalls den TUNING-Knopf betätigen, um automatisch nach dem nächsten Sender zu suchen.
5. Drehen Sie am Lautstärkereger (an der Seite des Geräts), um die Lautstärke auf ein angenehmes Niveau zu stellen.
6. Benutzen Sie den Ein-/Ausschalter zum Ausschalten des Radios.

## Speichern von Sendern

Für jedes Frequenzband stehen 5 Speicherplätze zur Verfügung – SENDERSPEICHER 1 bis 5.

1. Betätigen Sie den Ein-/Ausschalter zum Einschalten des Radios.
2. Suchen Sie nach dem gewünschten Sender mithilfe der beiden weiter oben beschriebenen Methoden.
3. Halten Sie die gewünschte Sendertaste gedrückt bis Sie einen Signalton hören. Die Speicherplatznummer erscheint zusammen mit einem M (z. B. <sup>M</sup> 1) und der Sender wird unter der gewählten Sendertaste gespeichert.
4. Wiederholen Sie diesen Vorgang für die verbleibenden Sendertasten.
5. Wenn Sie eine Speichertaste neu konfigurieren, wird der vorher gespeicherte Sender überschrieben.

## Abruf gespeicherter Sender

1. Betätigen Sie den Ein-/Ausschalter zum Einschalten des Radios.
2. Wählen Sie das gewünschte Frequenzband.
3. Betätigen Sie die gewünschte Sendertaste und Speicherplatznummer und Senderfrequenz erscheinen im Display.

## RDS-Funktion

Diese Funktion kann nur benutzt werden, wenn Sie einen UKW-Sender empfangen, der RDS-Dienstleistungen anbietet.

1. Wenn ein UKW-Sender RDS-Dienstleistungen anbietet, erscheint  auf dem Display. Zusätzlich werden die Art des Programms und eventuell vorhandener Radiotext angezeigt.
2. Halten Sie die CT-Taste für mehr als 2 Sekunden gedrückt bis Sie einen Signalton hören. Die Radiouhr wird dann automatisch angepasst. Wenn „No CT“ im Display erscheint, bedeutet das, dass kein Uhrzeitsignal vorhanden ist.

**D**

## AUX-Eingang

1. Schalten Sie das Radio an und betätigen Sie die STEP/BAND-Taste, bis im Display „AUX“ erscheint.
2. Sie können ein externes Stereo- oder Mono-Audiogerät (z. B. iPod, CD-Player oder MP3-Player) an den Aux-Eingang der Geräteseite anschließen. Die AUX-IN-Kontrolllampe leuchtet auf.
3. Stellen Sie die Lautstärke an Ihrem externen Audiogerät (iPod, CD-Player oder MP3-Player) ein.

## Alarmzeiteinstellung

1. Um den Alarm zu aktivieren, halten Sie die ALARM-Taste für mehr als 2 Sekunden gedrückt, bis Sie einen Signalton hören und im Display „ALARM“ angezeigt wird.
4. Um den Alarm zu deaktivieren, halten Sie die ALARM-Taste erneut für mehr als 2 Sekunden gedrückt, bis Sie wieder den Signalton hören und „ALARM“ vom Display verschwindet.

Wenn der Radioalarm eingestellt ist, geht das Radio mit dem zuletzt benutzten Sender zur eingestellten Alarmzeit an. (Wenn das Frequenzband auf AUX gestellt ist oder die Batterie nicht über genügend Strom verfügt, wird der Summer als Alarm benutzt.) Der Radioalarm geht für eine Stunde weiter, solange er nicht durch Betätigung der Bereitschaftstaste abgebrochen wird.



## Einstellen der Radioalarmzeit



Stellen Sie die Alarmzeit ein, nachdem Sie die Uhrzeit eingestellt haben. Die Alarmzeit kann entweder eingestellt werden, wenn die Radiofunktion an oder aus ist.

1. Betätigen Sie die ALARM-Taste und das Radioalarmsymbol fängt an zu blinken. Zur gleichen Zeit wird die Alarmzeit angezeigt.
2. Wenn das Radioalarmsymbol blinkt, betätigen Sie den Einstellungsregler  für mehr als 2 Sekunden. Sie werden einen Signalton hören und die Stundenziffern fangen an zu blinken.
3. Drehen Sie am Einstellungsregler zum Einstellen der Stundenzahl. Betätigen Sie dann den Einstellungsregler erneut, um die Stundenzahl zu bestätigen. Danach fangen die Minutenziffern an zu blinken.
4. Drehen Sie am Einstellungsregler zum Einstellen der Minutenzahl. Betätigen Sie dann den Einstellungsregler erneut, um die Minutenzahl zu bestätigen.
5. Wählen Sie den gewünschten Radiosender und stellen Sie die Lautstärke für den Alarm ein. Schalten Sie dann das Radio aus.
6. Wenn das Alarm an geht, können Sie ihn mithilfe des Ein-/Ausschalters wieder ausschalten.

**D**

## Schlaffunktion

Die Schlaffunktion schaltet das Radio automatisch nach Ablauf der eingestellten Wartezeit ab.

1. Halten Sie den Ein-/Ausschalter für mehr als 2 Sekunden gedrückt. Sie werden einen Signalton hören und im Display werden die verfügbaren Abschaltzeiten nacheinander angezeigt (60-45-30-15-120-90-60). Lassen Sie den Ein-/Ausschalter, wenn die gewünschte Zeiteinstellung im Display erscheint. Das Symbol  erscheint im Display angezeigt und das Radio beginnt mit der Wiedergabe des zuletzt benutzten Senders.
2. Zum Abschalten der Schlaffunktion, betätigen Sie bitte den Ein-/Ausschalter. Das Symbol  verschwindet vom Display und das Radio geht aus.

## Frequenzstufen

Wann müssen die Frequenzstufen eingestellt werden?

In verschiedenen Ländern werden unterschiedliche Frequenzstufen verwendet. Wenn Sie das Radio in Europa kaufen und es in den USA oder Lateinamerika benutzen wollen, müssen Sie die Frequenzstufen umschalten.

1. Wenn das Radio ausgeschaltet ist, halten Sie die STEP/BAND-Taste solange gedrückt, bis im Display „24 HOUR“ aufblinkt. Drehen Sie am Frequenzregler, um das Stundensystem auf 12 bzw. 24 zu stellen.
2. Betätigen Sie die STEP/BAND-Taste und drehen Sie am Frequenzregler, um die MW-Frequenzstufe (AM) auf MW 9KHz oder MW 10 KHz zu stellen. (10KHz für die USA und 9KHz für die meisten anderen Länder.)

3. Betätigen Sie die STEP/BAND-Taste zur Bestätigung Ihrer Einstellung.

Hinweis:

Wenn Sie die Frequenzstufe ändern, werden alle gespeicherten MW-Sender gelöscht.

### **Auswahl von UKW stereo/mono**

1. Der UKW-Stereo/Mono-Schalter befindet sich an der Seite des Radios.
2. Wenn das UKW-Signal zu schwach ist, kann es zu Störsignalen kommen. Um diese Störsignale zu reduzieren, können Sie den UKW-Modus auf Mono stellen.

### **Kopfhörerausgang**

Ein 3,5 mm Kopfhörerausgang befindet sich an der linken Seite des Radios. Sie können hier Ihre Kopfhörer anschließen. Wenn Sie die Kopfhörer an das Gerät anschließen wird die Audioausgabe über die internen Lautsprecher automatisch ausgeschaltet.

### **Reset des Radios**

Wenn dieses Gerät statischer Elektrizität ausgesetzt wird, erscheinen im Display zufällige Codes (sinnloses Zeichenwirrarr). Um das Gerät wieder in den Originalzustand zu versetzen, ziehen den Stecker aus der Steckdose und nehmen Sie die Batterien aus dem Gerät für mehr als 3 Minuten heraus. Danach funktioniert das Radio wie gewohnt.

**D**

## Technische Daten

### **Stromversorgungsanforderungen**

Netzteil DC 9V 700mA Kontaktmitte positiv

Batterien 6 x UM-2 (Größe C)

Batterlebensdauer Ca . 70 Stunden für 4 Stunden am  
Tag mit alkalischen Batterien

Frequenzbereich UKW (FM) 87,50 – 108 MHz  
MW (AM) 522 – 1629 kHz (9 kHz/Schritte)  
oder  
MW (AM) 520 – 1710 kHz (10 kHz/Schritte)

### **Elektrische Schaltung**

Lautsprecher 2,5 Zoll 8  $\Omega$

Ausgangsleistung 800 + 800 mW

Kopfhörerausgang 3,5 mm Durchmesser.

Antennensystem Teleskopantenne



*Sollten sind irgendwann das Gerät nicht mehr benutzen, achten Sie bei der Entsorgung bitte auf folgendes: Altgeräte sollten nicht zusammen mit dem Hausmüll entsorgt werden. Geben Sie das Gerät zum Recycling, soweit das möglich ist. Wenden Sie sich bitte an Ihre lokalen Behörden oder Ihren Händler für mehr Informationen zur Entsorgung dieses Geräts. (WEEE-Richtlinie - Waste Electrical and Electronic Equipment Directive).*