



**Libretto istruzioni  
Instruction manual  
Livret d'instructions  
Bedienungsanleitung  
Libro de Instrucciones**

**Frigorifero no-frost  
No-frost refrigerator  
Réfrigérateur no-frost  
No-frost kühlschrank  
Frigorifico no-frost**

**S 34 STRP**

## NO-FROST ökologische Kühl-Gefrier-Kombination

Durch Einsatz moderner Technologien und entsprechend den gültigen Umweltgesetzen, werden in diesem Gerät keine Stoffe zur Kühlung verwendet die Fluor oder Chlor (Chlorfluorkarbid, CFC, HCFC) enthalten. Wir sichern Ihnen zu, daß diese Kühl-Gefrier-Kombination, der Ozonschicht der Stratosphäre keine Schädigung zufügt.

1 Wichtige Hinweise	seite 40
2 Das Gerät kennenlernen	41
3 Die Kühl-Gefrier-Kombination von innen	41
4 Hinweise zur Aufstellung	42
5 Elektrischer Anschluß und Inbetriebnahme	43
6 Temperatureinstellungen	44
7 Grundsatzregeln für das Kühlen und Einfrieren	45
8 Gebrauch des Kühlraums	45
9 Gebrauch des Gefrierraums	46
10 Der Multifunktions-Kühlraum (nur für das 3-Tür-Modell)	47
11 Was Sie tun können, wenn...	48
12 Reinigung	49
13 Nichtbenutzen des Gerätes	49

# 1 Wichtige Hinweise

Diese Anleitung enthält wichtige Hinweise für Ihre Sicherheit. Lesen Sie deshalb alle Informationen sorgfältig, bevor Sie das Gerät anschließen und benutzen.



- Dieses Gerät wurde für die Aufbewahrung und/oder das Einfrieren von Nahrungsmitteln im Haushalt entwickelt. Der Hersteller lehnt jede Haftung für eventuelle Schäden an Personen oder Sachen ab, die durch unsachgemäßen Gebrauch oder falsches Anschließen entstehen.
- Nach dem Auspacken des Gerätes versichern Sie sich, daß es nicht beschädigt ist. Eventuelle Schäden müssen dem Händler, bei dem das Gerät erworben wurde, innerhalb von 24 Stunden angezeigt werden.
- Um unsere Umwelt zu schonen, wurden die einzelnen Verpackungsteile mit dem Zeichen ♻ versehen; dieses Zeichen erlaubt eine getrennte Sammlung und Entsorgung der Stoffe. Benutzen Sie zur Entsorgung die ortsüblichen Entsorgungsstellen.
- Nach dem Transport des Gerätes warten Sie mindestens eine Stunde, bevor Sie es an das Stromnetz anschließen; nur so ist die volle Wirksamkeit der Kühlung sichergestellt.
- Bevor Sie das Gerät an das Stromnetz anschließen, versichern Sie sich, daß die Netzspannung mit der auf dem Typenschild des Gerätes genannten Spannung übereinstimmt. Das Typenschild ist unten im Kühlraum angebracht.
- Die elektrische Sicherheit des Gerätes wird nur zugesichert, wenn dieses korrekt an eine Steckdose mit geerdetem Schutzkontakt und entsprechend den geltenden Sicherheitsbestimmungen angeschlossen wird.
- **Der Hersteller behält sich das Recht für nachträgliche Ausstattungsänderungen vor.**

Verhindern Sie, das Kinder mit dem Gerät spielen, da sie auf verhängnisvolle Weise darin eingeschlossen werden könnten.

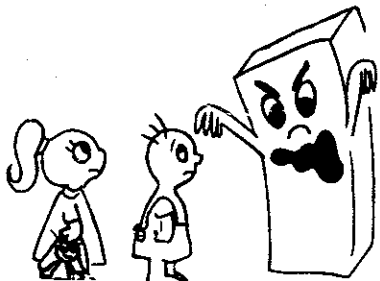

Geräte sind vor ihrer Verschrottung funktionsunfähig zu machen. Schneiden Sie das Netzkabel am Gerät ab und entfernen Sie den Türverschluß oder machen Sie ihn unbrauchbar, damit Kinder sich nicht selbst einschließen können.

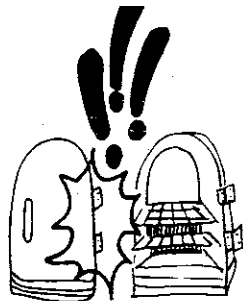

# 2 Das Gerät kennenlernen

Ihre neue Kühl-Gefrier-Kombination wurde mit größter Sorgfalt und unter Berücksichtigung der neuesten Technologien hergestellt.

- **No-Frost** für Kälte ohne Reif; kein Eis mehr auf den Wänden der Fächer und auf den Lebensmitteln. Auch das Abtauen des Kühlschranks ist nicht mehr erforderlich.
- **Multi-Flow** für eine schnellere und besser zu kontrollierende Kühlung der Fächer. Dadurch ist eine verbesserte Aufbewahrung der Lebensmittel gewährleistet und alle Vorteile der Kühl-Gefrier-Kombination werden ausgenutzt.
- **Kombi-System** um einem einzigen Haushaltsgerät die Vorteile einer Tiefkühltruhe und eines Kühlschranks zu vereinen.
- **Humidity Control Filter** (für Geräte, die damit ausgestattet werden) damit die natürliche Frische der Lebensmittel unverändert bleibt und diese ohne auszutrocknen aufbewahrt werden können.
- **Fine Back System** für ein Gerät ohne äußeren, hinteren Kondensator, der sonst Anziehungspunkt für Staub und Schmutz war.
- **Multifunktion** für die flexible Anwendung aller Fächer. Wenn Sie z.B. ein 3-Tür-Modell erworben haben, kann entsprechend der Kühlschrank Ihren Wünschen das mittlere Fach entweder als 2-Sterne-Gefrierfach oder als Null-Grad-Kühlraum genutzt werden.

# 3 Die Kühl-Gefrier-Kombination von Innen

(Bild 1 siehe Umschlagseiten hinten)

- |   |  |
|---|--|
| 1. Obere Stellfläche                        | 14. Großes Kühlraum-Türfach              |
| 2. Temperaturwähler für den Gefrierfachraum | 15. Kleines Kühlraum-Türfach             |
| 3. Gefrierfachraum-Ablageflächen            | 16. Eier-Ablage                          |
| 4. Eisbehälter                              | 17. Kleine Gefrierfachraum-Türablage     |
| 5. Eiswürfelbehälter                        | 18. Ablageflächen Null-Grad-Kühlraum     |
| 6. Tür und Ablage Null-Grad-Kühlraum        | 19. Gefrierfachraum-Türfach              |
| 7. Lichtdrücker für den Kühlschrank         | 20. Mittelgroßes Kühlraum-Türfach        |
| 8. Innenbeleuchtung                         | 21. Schnellgefrierfach                   |
| 9. Kühlraum-Ablageflächen                   | 22. Gefrierfachraum                      |
| 10. Luftfeuchtigkeits-Kontrollfilter        | 23. Tür und Ablage Gefrierfachraum       |
| 11. Abdeckung der Gemüseschale              | 24. Einsteller für Multifunktionsbetrieb |
| 12. Gemüseschale                            | 25. Türfächer                            |
| 13. Untere Abdeckung                        |  |

Hinweis: Die Innenausstattung ist abhängig vom gewählten Modell.

# 4 Hinweise zur Aufstellung

Einige Geräte verfügen über zwei hintere Rollen, um das Verrücken bei Reinigungs- oder Reparaturarbeiten zu erleichtern. Sollte sich im Kühlschrank Ihres Gerätes die Sockelabdeckung befinden, montieren Sie diese je nach Modell durch Einrasten oder mit Hilfe der sich im Zubehör befindlichen Schrauben (Bild 13 siehe hinten).

### 4.1 ■ Transport

Damit Sie das Gerät besser transportieren können, benutzen Sie die Griffe auf sämtlichen Modellen der Kühlschränke, die oben und unten auf der Geräterückseite angebracht sind. Bevor Sie das Gerät anschließen und einschalten, lassen Sie es mindestens zwei Stunden aufrecht stehen, damit sich das Öl in der Kältemaschine setzen kann.

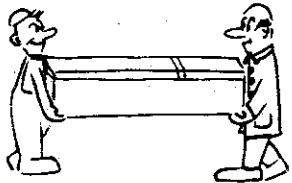

### 4.2 ■ Direktes Sonnenlicht und Wärmequellen sind zu vermeiden

Sonnenlicht kann die Lackfarbe des Gerätes verändern. Steht die Kühl-Gefrierkombination im direkten Sonnenlicht oder in der Nähe einer Wärmequelle, steigt der Stromverbrauch.

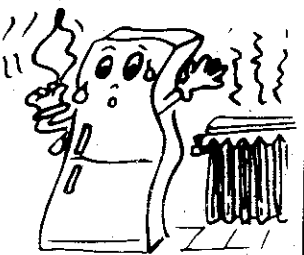

### 4.3 ■ Feuchtigkeitsquellen vermeiden

Das Gerät darf nur dort aufgestellt werden, wo es vor Tropfwasser und Regen geschützt ist. In Räumen mit hoher Luftfeuchtigkeit kann sich Schweißwasser an den Geräteaußenwänden bilden; außerdem wird die Leistung des Verdampfers reduziert.

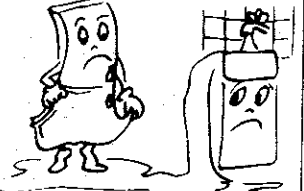

### 4.4 ■ Der Standplatz für die Kühl-Gefrier-Kombination

Das Gerät muß fest und eben stehen, um Vibrationen zu vermeiden. Kleine Unebenheiten der Stellfläche können Sie mit dem vorderen, unten rechts angebrachten Schraubfuß ausgleichen.

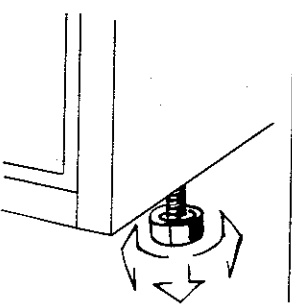

### 4.5 ■ Mindestabstände zu Küchenmöbeln oder anderen Geräten

Falls möglich, halten Sie zwischen der Kühl-Gefrierkombination und angrenzenden Möbeln oder Geräten mindestens 10 Zentimeter Abstand.

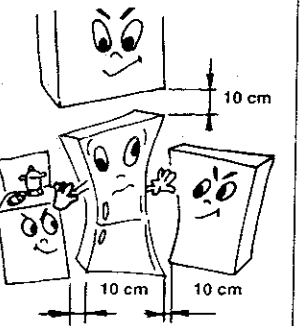

### 4.6 ■ Umgebungstemperatur

Das Gerät arbeitet bei einer Temperatur von 16 bis 32 Grad Celsius am Aufstellungsort mit geringstmöglichem Energiebedarf.

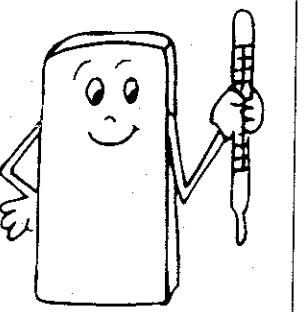

# 5 Elektrischer Anschluß und Inbetriebnahme

### 5.1 ■ Achtung: Überprüfen

Vor dem Anschließen des Gerätes an das Stromnetz, vergewissern Sie sich, daß das Netzkabel nicht unter dem Gerät eingeklemmt ist und daß das Kabel keine heißen oder scharfen Gegenstände berühren kann.

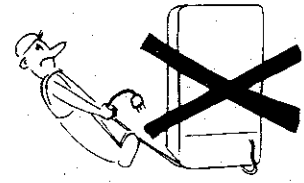

### 5.2 ■ Vorsicht! Lebensgefahr

Niemals den Netzstecker des Gerätes mit feuchten Händen aus der Steckdose herausziehen oder ihn in diese einstecken.

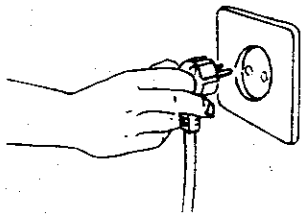

### 5.3 ■ Wichtige Hinweise!

Das Gerät darf nur an eine vorschriftsmäßig installierte Schutzkontaktsteckdose angeschlossen werden. Vermeiden Sie den Gebrauch von Adaptern, Mehrfachsteckern und Verlängerungskabeln. Sollten der Gerätestecker und die Steckdose nicht zusammenpassen, lassen Sie den Stecker **nur von einem Fachmann** austauschen.

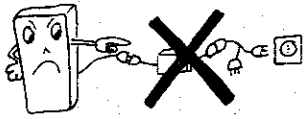

### 5.4 ■ Inbetriebnahme

Stecken Sie den Netzstecker des Gerätes in eine Steckdose. Wenn Sie die Tür des Kühlraums öffnen, schaltet sich die Innenbeleuchtung ein (sollte das nicht der Fall sein, sehen Sie im Kapitel 12 nach. Stellen Sie die Temperatur ein, wie im Kapitel 6 beschrieben.

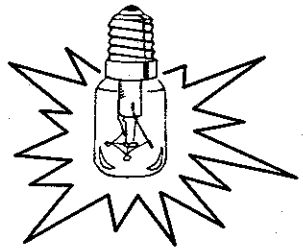

**Hinweis:** Nachdem der Stecker eingesteckt wurde (oder nach einem Stromausfall), kann der Kompressor mit einer Verzögerung von 10 Minuten anspringen. Trotzdem funktioniert die Innenbeleuchtung.

### 5.5 ■ Erster Gebrauch

Nach einstündigem Betrieb können Lebensmittel im Kühlraums eingelagert werden. Nach sechs Stunden hat der Gefrierraum seine optimale Lagertemperatur erreicht.

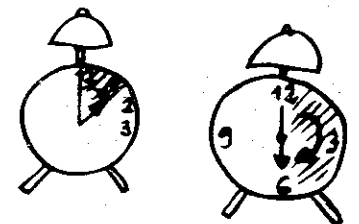

## 6 Temperatureinstellungen

Ihr NO-FROST-Kühlgerät verfügt über eine unabhängige Temperaturregulierung für den Gefrierraum und den Kühlraum. Die Temperatur des einen Faches kann also verändert werden, ohne die Kühlung eines anderen Faches zu beeinflussen.

**Bild 4** (siehe hinten)

Damit Ihr Gerät optimal arbeitet und um den Stromverbrauch gering zu halten, raten wir Ihnen die Temperaturwähler auf "Med" einzustellen. Für stärkere Kühlung drehen Sie die Einsteller in die Position "Max", für geringere Kühlung in die Position "Min".

**Bild 5** (siehe hinten)

Wird der Temperatur-Einstellknopf für den Kühlraum auf "Off" gedreht, ist der Kühlschrank ausgeschaltet. Der Tiefkühlschrank aber ist weiter in Betrieb.

**Bild 6** (siehe hinten)

Wird der Temperaturwähler für den Gefrierraum auf "Off" gedreht, ist die gesamte Gerätekombination abgeschaltet.

**Vorsicht:**

Die Gerätekombination bleibt weiterhin unter elektrischer Spannung.

**Bild 7** (siehe hinten)

Wird der Temperaturwähler für den Gefrierraum auf "Super" gedreht, läuft der Kompressor der Gerätekombination ständig. Diese Einstellung ist erforderlich für das Einfrieren von Lebensmitteln (siehe "Gebrauch des Gefrierraums").

Temperatureinstellungen für den Multifunktions-Kühlraum.  
(nur für das 3-Tür-Modell verfügbar)

**Bild 8** (siehe hinten)

Wenn Sie den Temperaturwähler in die Position "Chiller" drehen, erfolgt die Kühlung mit Null Grad, eine Temperatur, um leichtverderbliche Lebensmittel frisch zu halten.

**Bild 9** (siehe hinten)

Wenn Sie den Temperaturwähler zwischen den Positionen "Min" und "Max" bewegen, können Sie das Fach wie einen "normalen" Kühlschrankraum nutzen.

**Bild 10** (siehe hinten)

Wenn Sie den Temperaturwähler in die Position "Freezer" bringen, können Sie den Raum als 2-Sterne-Gefrierraum benutzen (also um eingefrorenes Tiefkühlgut zu lagern).

**Bild 11** (siehe hinten)

Wird der Temperaturwähler auf "Off" gedreht, ist der Multifunktions-Kühlraum abgeschaltet. Der normale Kühlschrank und der Gefrierschrank arbeiten weiter mit den eingestellten Temperaturen.

**Anmerkung:**

F = Gefrierschrank R = Kühlschrank M = Multifunktions-Fach

## 7 Grundsatzregeln für das Kühlen und Einfrieren

7.1

Temperatur der Speisen

Vermeiden Sie es, warme Speisen in den Kühlschrank zu stellen. Warme Gerichte erhöhen den Energieverbrauch und führen zu vorzeitiger Eisbildung. Lassen Sie die Speisen bei Zimmertemperatur abkühlen, bevor Sie diese im Kühlschrank lagern.

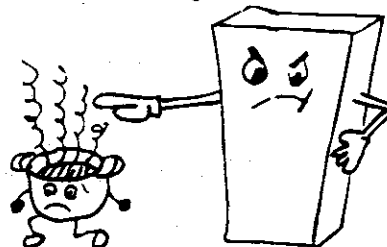

7.2

Verpackung der Lebensmittel

Damit das Aroma und die Frische optimal bleiben, wickeln Sie die Nahrungsmittel in Aluminium- oder Plastikfolie, bevor Sie sie in den Kühl- oder Gefrierraum legen. Frisches Obst und Gemüse in die dafür vorgesehene Schale legen. Flüssigkeiten in verschlossenen Behältern und nach Möglichkeit senkrecht aufbewahren.

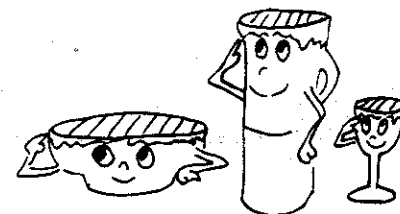

## 8 Gebrauch des Kühlraums

Um den Kühlraumteil der Kombination für die Kühlung von Lebensmitteln optimal zu nutzen, wurde dieser in Zonen unterschiedlicher Temperatur unterteilt. Jede dieser Zonen bietet die Temperatur, die den Aufbewahrungserfordernissen der jeweiligen Lebensmittel entspricht. Produkte, die sich in Metalldosen befinden und nur teilweise verzehrt wurden, dürfen nicht in den Originalbehältnissen aufbewahrt werden, sondern müssen in nichtmetallene Behälter umgefüllt werden.

**Bild 3** (siehe hinten)

Null-Grad-Kühlraum  
(Position A)

(für Modelle, die damit ausgestattet sind)

Dieser Kühlraum ist für die Aufbewahrung empfindlicher oder schnell verderblicher Lebensmittel gedacht. Die Aufbewahrungszeit derartiger Lebensmittel kann also erhöht werden, ohne daß sie ihr natürliches Aroma und ihre Frische verlieren. Beachten Sie jedoch, daß die mögliche Aufbewahrungszeit immer von der Frische der Lebensmittel beim Einkauf und von der Art ihrer Verpackung abhängig ist.

Kühlschrankraum  
(Position B)

Dieser Raum ist geeignet für die kurzfristige Aufbewahrung von Lebensmitteln zwischen Temperaturen zwischen 2 Grad Celsius und 6 Grad Celsius. Das MULTI-FLOW-System sorgt für eine gleichmäßige Temperatur zwischen den Ablageflächen. Bei Bedarf können die Lebensmittel auf jeder der Ablagen, auch denen der Türen, aufbewahrt werden.

Obst- und Gemüseschale  
(Position C)

Dieser Einschub ist für die optimale Aufbewahrung von Obst und Gemüse vorgesehen. Der kühle Luftstrom zirkuliert so, daß er mit den gelagerten Lebensmitteln nicht direkt in Kontakt kommen kann. Falls Ihr Gerät mit einem HUMIDITY CONTROL FILTER ausgestattet ist, sorgt dieses dafür, daß die Feuchtigkeit im Einschub konstant gehalten wird. Obst und Gemüse behalten dadurch ihre Frische. Wir empfehlen, Zwiebeln, Porree und anderes Gemüse mit starkem Eigengeruch in Aluminiumfolie eingewickelt aufzubewahren.

## 9 Gebrauch des Gefrierraums

Im Gefrierraum der Gerätekombination können Lebensmittel eingefroren und Eiswürfel erzeugt werden. Für die Lagerung eingefrorener Lebensmittel wählen Sie eine entsprechend geringere Temperatur.

### Bild 2 (siehe hinten) Einfrieren von Lebensmitteln (Position A)

Die Höchstmenge an Lebensmitteln, die in 24 Stunden bei einer Umgebungstemperatur von 25 Grad Celsius eingefroren werden können, wird auf dem Typenschild im Inneren des Gerätes in Kilogramm angegeben. Zum Einfrieren den Temperaturwähler des Gefrierraumes auf "Super" einstellen und diese Einstellung für die nächsten 24 Stunden beibehalten. Kennzeichnen Sie eingefrorene Lebensmittel mit dem Inhalt der Packung und dem Datum des Einfrierens. Niemals einmal aufgetaute Speisen wieder einfrieren! Diese Nahrungsmittel sollten verbraucht oder gekocht bzw. gebraten werden. Weiterverarbeitete Speisen kann man als Fertiggerichte wieder einfrieren. **Bei einigen Modellen ist die maximale Aufbewahrungszeit der Lebensmittel mit Symbolen angegeben, die sich entweder im Gefrierfach selbst oder am Ende der Gebrauchsanleitung befinden (Bild 14).** Der Gefrierschrank behält bei Stromausfall eine Temperatur bei, die eine sichere Aufbewahrung der Lebensmittel für mindestens 7 Stunden sicherstellt. In dieser Zeit sollten Sie das Öffnen der Tür des Tiefkühlschranks unbedingt vermeiden.

### Aufbewahrung tiefgekühlter Lebensmittel (Position B)

Beim Kauf tiefgekühlter Lebensmittel achten Sie darauf, daß die Verpackung nicht beschädigt ist oder etwa Verwellungen oder Feuchtigkeitflecken zeigt. Versuchen Sie die Temperaturerhöhung beim Transport so gering wie möglich zu halten. Legen Sie die tiefgekühlten Lebensmittel umgehend in den Gefrierraum.

**Tiefkühlprodukte müssen bis zu dem auf der Verpackung genannten Datum verzehrt werden.**

### Herstellung von Eiswürfeln (Position C)

Füllen Sie den Eiswürfelbehälter zu 3/4 mit frischem Wasser und stellen Sie ihn in den Gefrierraum. Nach etwa 2 Stunden sind die Eiswürfel fertig. Wünschen Sie die Würfel in kürzerer Zeit, drehen Sie den Temperaturwähler auf "Super". Denken Sie daran, den Temperaturwähler anschließend wieder auf seine zuvor eingestellte Position zu drehen. Die Eiswürfel lösen sich leichter aus dem Behälter, wenn Sie diesen kurz unter fließendes Wasser halten.

### Vorsicht!

Explosionsgefahr: Niemals Flüssigkeiten in Glasbehältern in den Gefrierraum stellen.

Vermeiden Sie im Gefrierraum mit bloßen Händen zu arbeiten. Niemals Eiswürfel oder andere Eisprodukte sofort nach dem Herausnehmen an den Mund führen.

Nicht mit spitzen oder scharfkantigen Gegenständen angefrorenes Gefriergut lösen, benutzen Sie z.B. einen Löffelstiel aus Hartplastik.

## 10 Der Multifunktions-Kühlraum

(nur für das 3-Tür-Modell!)

### Figura 12 (siehe hinten)

Sie können diesen Kühlraum zwischen normalem Kühlfach mit einer Temperatur (einstellbar zwischen 2 und 6 Grad Celsius) oder einem 2-Sterne-Gefrierfach für die Lagerung tiefgefrorener Lebensmittel oder einem Null-Grad-Kühlfach für die Aufbewahrung leichtverderblicher Lebensmittel (z.B. Fisch) umschalten. Entscheiden Sie von Fall zu Fall, welche Temperaturen die aufzubewahrenden Lebensmittel benötigen. Stellen Sie dann den Temperaturwähler entsprechend ein. Wenn Sie den zusätzlichen Kühlraum nicht benötigen, können Sie diesen auch abschalten, ohne daß damit die Temperatureinstellungen der anderen beiden Räume beeinflußt werden.

### Kaltfach-Funktion bei 0° C

Drehen Sie den Reglerknopf auf die Position "Chiller". Das Fach wird zum idealen Aufbewahrungsort für empfindliche oder leicht verderbliche Lebensmittel, die bei einer Temperatur von 0° C gelagert werden, ohne eingefroren zu werden und ohne daß sie ihr natürliches Aroma verlieren. Es sollte erwähnt werden, daß der maximale Zeitraum, in dem Lebensmittel ohne zu verderben auf diese Weise gelagert werden können, von der Friche des Produktes zum Zeitpunkt der Einlagerung und vom Herstellungsverfahren abhängig sein kann.

### Kühlschrank-Funktion

Indem Sie den Reglerknopf "Refrigerator" in die entsprechende Position bringen, können Sie das Fach als Erweiterung Ihres Kühlschranks benutzen. Die Einstellung des Multifunktions-Faches bleibt auch bei Nutzung dieser Funktion vollkommen unabhängig vom Rest des Gerätes. Die Temperatur des Faches kann in der Kühlschrank-Funktion zwischen 2° C und 6° C reguliert werden.

Ausziehbare Fächer erleichtern den Zugang. Das Multifunktions-Fach ermöglicht eine verbesserte Aufbewahrung von Lebensmitteln. Wir empfehlen, Nahrungsmittel in Alu-Folie oder Plastikbeuteln zu verpacken und den Inhalt angebrochener Dosen aus Metall in nichtmetallischen Behältern aufzubewahren.

### 2 Sterne-Tiefkühl-Funktion

Durch Einstellung des Reglerknopfes "Freezer" auf die entsprechende Position verwandeln Sie das Multifunktions-Fach in ein 2 Sterne-Tiefkühlfach zur Aufbewahrung von Gefriergut oder frischen Lebensmitteln, Die bereits einmal eingefroren waren. Das Fach wird in dieser Funktion zu einer Erweiterung Ihrer Tiefkühltruhe. Stecken Sie Eis oder Eiswürfel nicht direkt in den Mund, nachdem Sie sie aus dem Tiefkühlfach genommen haben. Sie könnten frostbrand erleiden.

# 11 Was Sie tun können, wenn...

Bestimmte Gerätefehlfunktionen müssen nicht unbedingt ernsthafte Fehler sein, sondern können auch durch unsachgemäße Aufstellung oder Betriebsweise hervorgerufen werden.

**11.1 ■**  
Die Temperatur in den Fächern ist nicht kalt genug

- Überprüfen Sie bitte:**
- sind die Türen fest verschlossen?
  - sind die Temperaturwähler in der richtigen Position?
  - befindet sich in unmittelbarer Nähe eine starke Wärmequelle?
  - wurden die Mindestabstände zu anderen Einrichtungsgegenständen eingehalten?

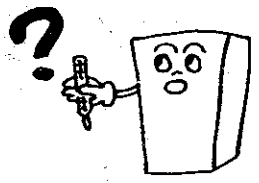

**11.2 ■**  
Die Temperatur im Kühlschrank ist zu kalt

- Überprüfen Sie bitte:**
- ob der Temperatur - Einstellknopf in der richtigen Position steht.



**11.3 ■**  
Das Gerät ist zu laut

- Überprüfen Sie bitte:**
- daß das Gerät nicht an Möbel oder an andere Gegenstände stößt und es dadurch zu Vibrationen kommt.
  - das das Gerät unverrückbar auf einer ebenen Fläche steht.

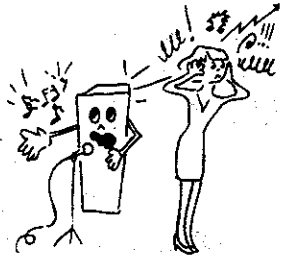

**11.4 ■**  
Das Gerät funktioniert nicht und die Innenbeleuchtung schaltet sich nicht ein

- Überprüfen Sie bitte:**
- steckt der Netzstecker in der Steckdose und führt diese Spannung?
  - ist das Netzkabel beschädigt?
- Achtung:** Lassen Sie ein beschädigtes Anschlußkabel nur von einem Fachmann austauschen.

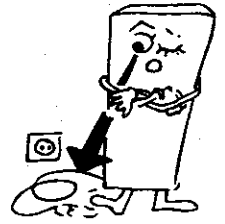

**11.5 ■**  
Das Gerät funktioniert, aber die Innenbeleuchtung schaltet sich nicht ein

- Den Netzstecker aus der Steckdose ziehen. Überprüfen Sie, ob die Lampe fest in der Fassung sitzt. Wenn erforderlich, die Lampe wieder einschrauben. **Achtung:** Eine schadhafte Lampe darf nur mit einer Lampe von max. 15 Watt ersetzt werden.



**11.6 ■**  
An der Seite, an der die Tür geschlossen wird, ist es feucht

Manchmal bildet sich Kondenswasser durch den Temperaturunterschied zwischen Geräteinnen- und Umgebungstemperatur. Das ist normal.

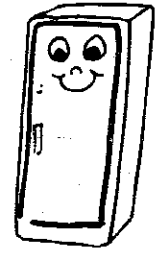

Wenn Sie die Störungen mit den vorgenannten Hilfestellungen nicht beheben können, wenden Sie sich bitte an Ihren Kundendienst. Nennen Sie den festgestellten Fehler, das Gerätemodell und die Seriennummer der Gerätekombination (die Seriennummer finden Sie auf dem Typenschild des Gerätes im Kühlraum links unten).

# 12 Reinigung

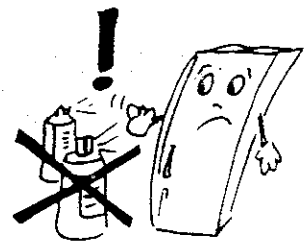

Zum Reinigen des Gerätes grundsätzlich erst den Netzstecker aus der Steckdose ziehen!

Wenn der Netzstecker nicht erreichbar sein sollte, z.B. hinter Einbauelementen der Küche, schalten Sie die das Gerät absichernde Sicherung aus.

Reinigen Sie in regelmäßigen Abständen das Innere der Kühl-Gefrier-Kombination und die Ablageflächen mit einer Lösung aus lauwarmem Wasser und Natron oder Essig. Reinigen Sie das Äußere des Gerätes mit einem in lauwarmem Wasser angefeuchtetem Schwamm und trocknen Sie es mit einem weichen Tuch ab.

Reinigungsmittel, die Säure oder Schleifmittel enthalten, dürfen nicht benutzt werden. Benutzen Sie auch keine Sprays, die chemische oder andere schädliche Stoffe enthalten.

Das Abtauwasser fließt in eine Auffangschale, die sich im Kompressorgehäuse des Gerätes befindet. Dort verdampft es dann automatisch.

Der Aus- und Einbau der inneren Teile Ihrer Kühl-Gefrier-Kombination ist an den Bildern am Ende dieser Anleitung zu ersehen.

# 13 Nichtbenutzen des Gerätes

Unser Rat

Wenn das Gerät über einen längeren Zeitraum nicht benutzt werden soll, ziehen Sie bitte den Stecker aus der Steckdose. Nehmen Sie alle Lebensmittel aus dem Gerät. Reinigen und trocknen Sie sorgfältig die Innenwände und alle Stellflächen.

Öffnen Sie alle Türen der Kühl-Gefrier-Kombination und lassen Sie diese bis zum erneuten Gebrauch offen stehen.

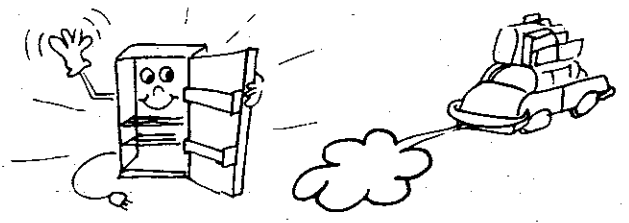

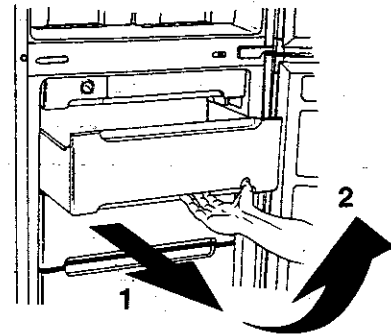
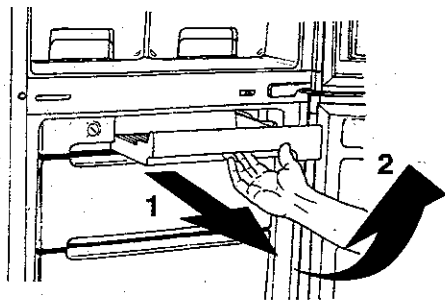
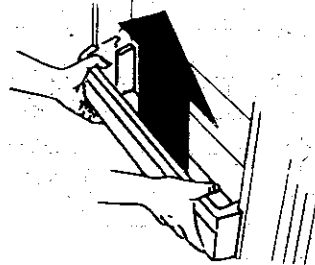
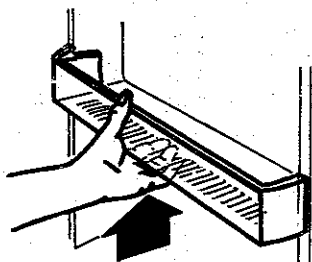
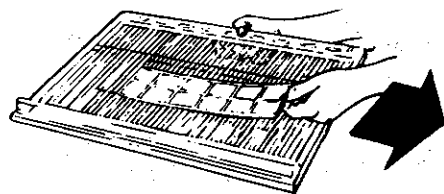
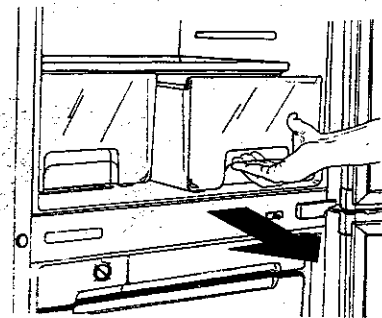
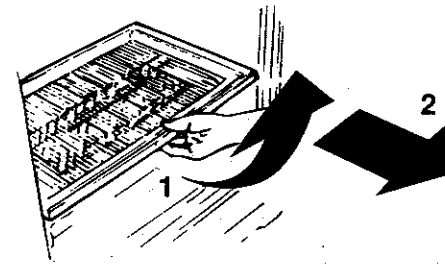
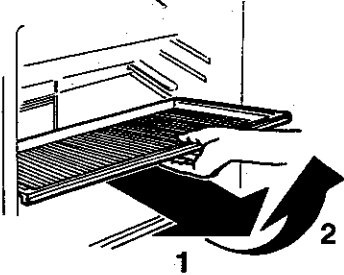
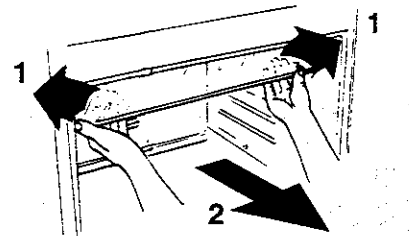
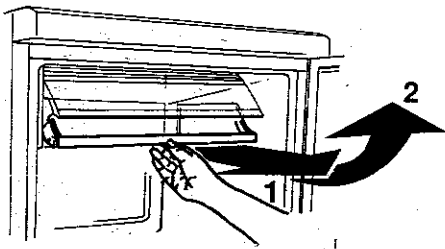

13

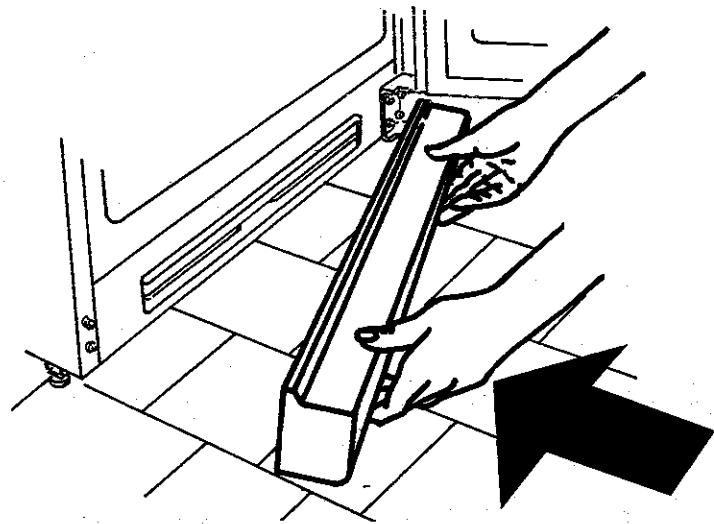

14

<b>1-3</b>			<b>3-6</b>		
<b>6-9</b>			<b>9-12</b>		



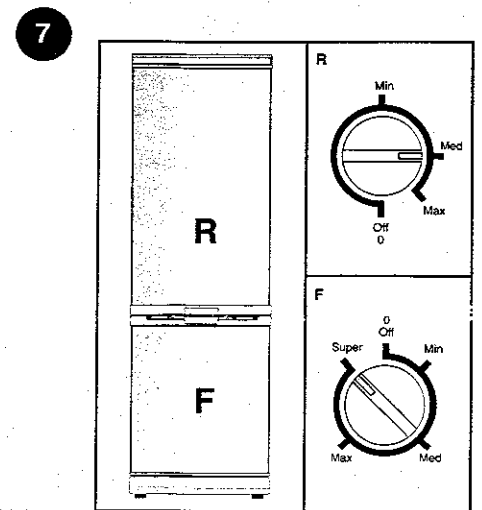
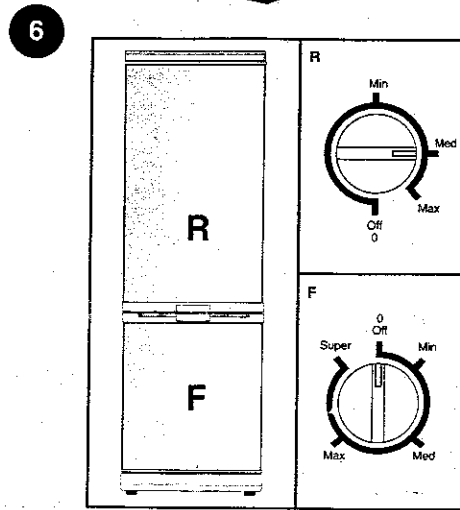
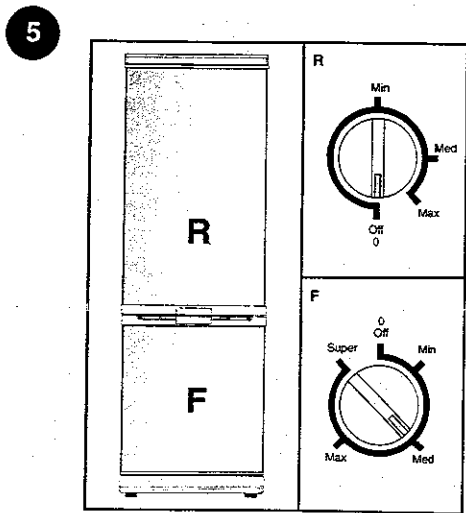
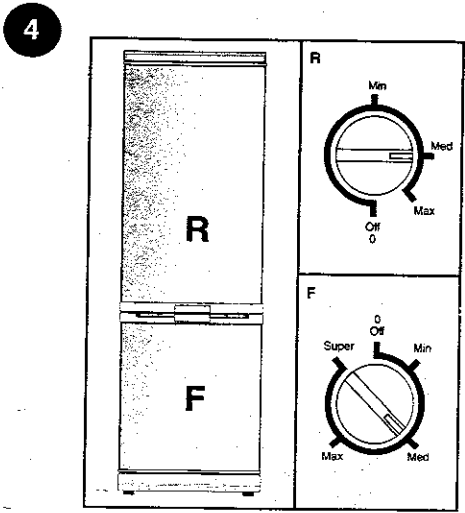
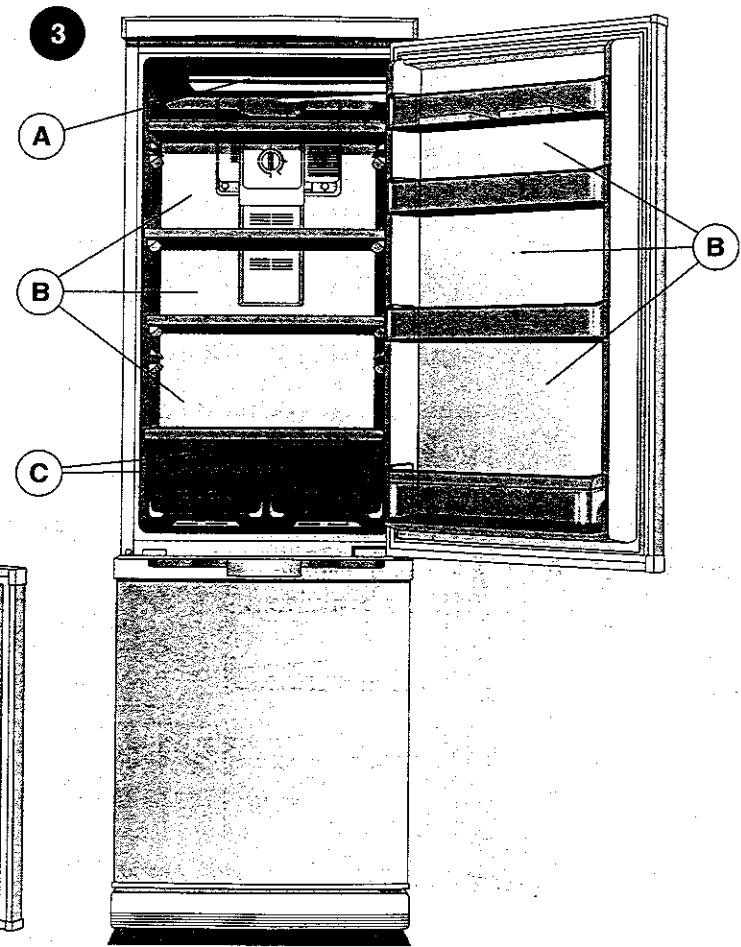
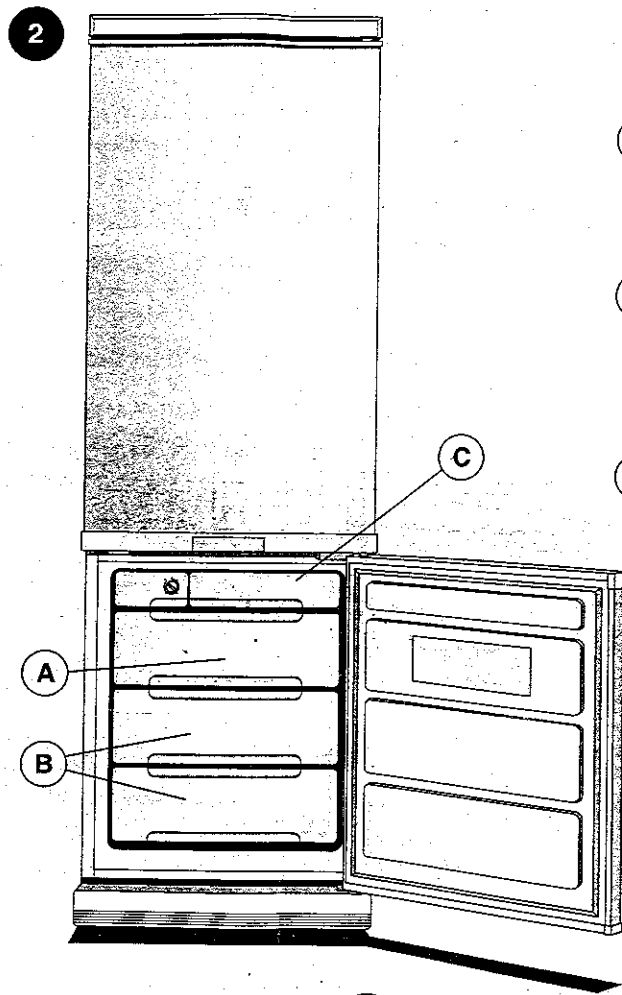
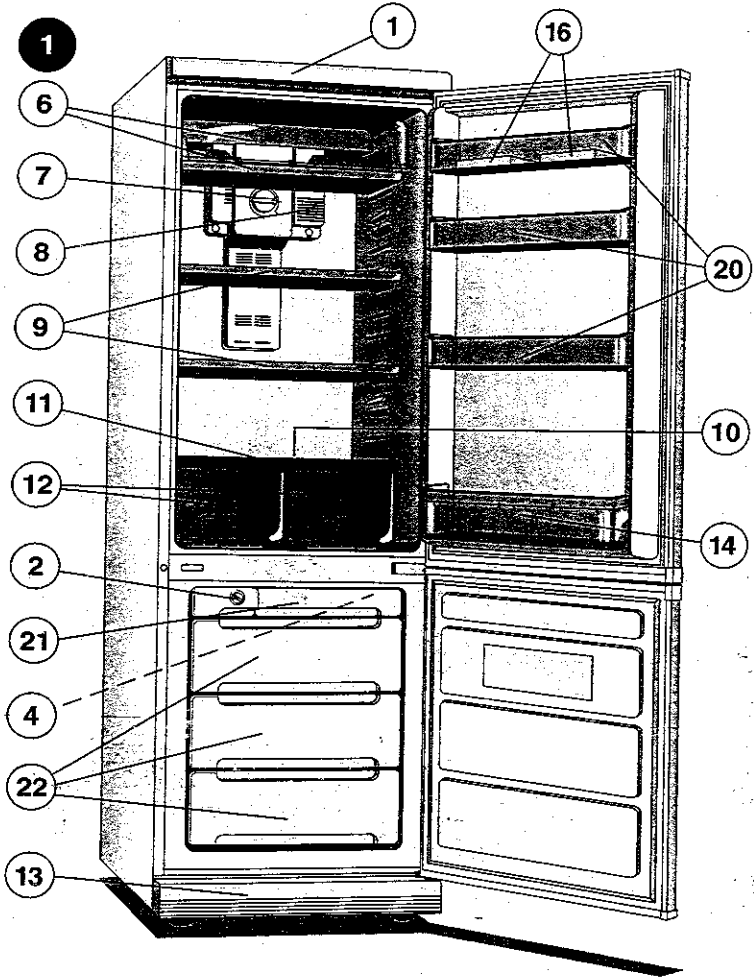

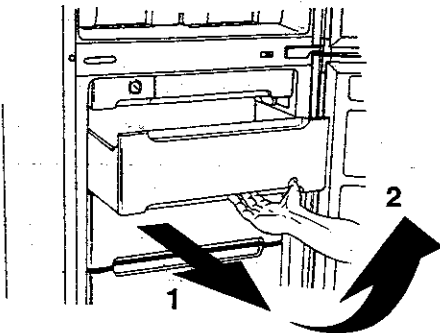
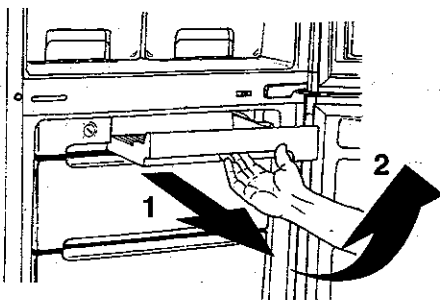
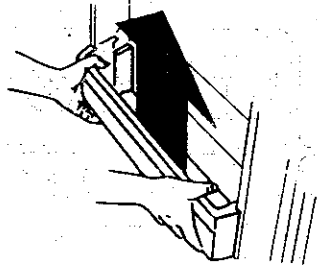
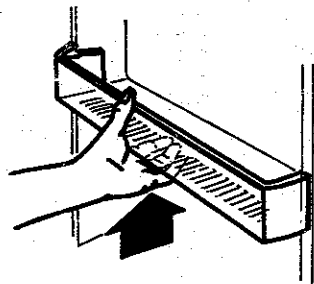
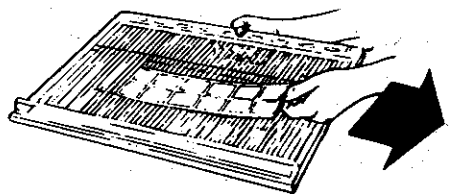
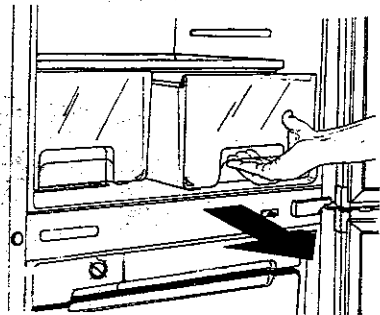
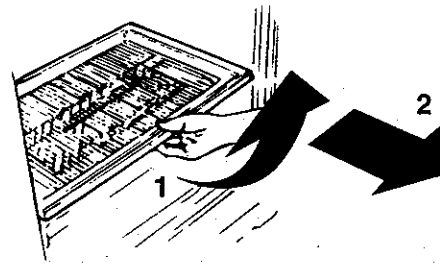
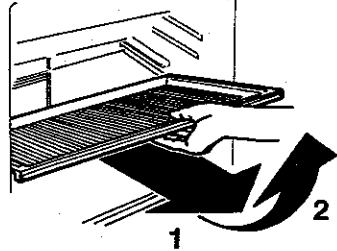
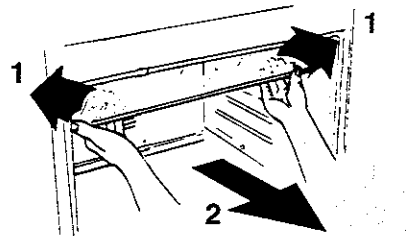
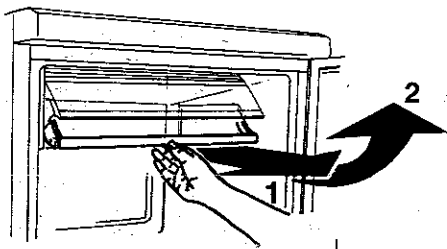

13

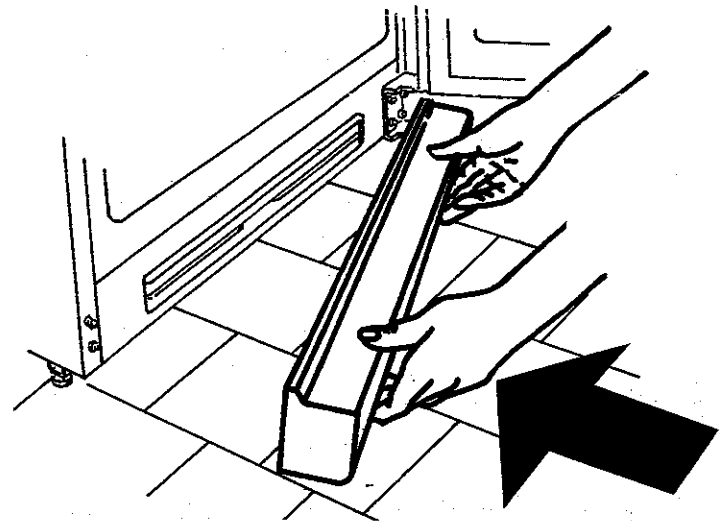

14

1-3			3-6		
6-9			9-12		

