

REFRIGERATOR  
REFRIGERATEUR  
FRIGORIFICO  
FRIGORIFERO  
KOELKAST



**FA 40B4**  
**FA 40X4**

 **smeg**

Please read these instructions carefully before putting the appliance into service. They are brief and contain only information which will help you to obtain the best performance from the appliance.

Take care of all accessories supplied with the appliance.

Il est important de lire attentivement le mode d'emploi avant d'utiliser votre appareil. Il contient des informations très utiles pour obtenir les meilleures performances possibles et assurer un fonctionnement parfait de votre appareil.

Prenez soin de tous les accessoires fournis avec votre appareil.

Antes de usar su nuevo refrigerador, debe leer cuidadosamente todas las instrucciones contenidas en este folleto. Contiene solamente las informaciones necesarias para que Vd. puede tener el máximo rendimiento de su nuevo electrodoméstico. Tenga cuidado de guardar todos los accesorios del frigorífico en un lugar adecuado.

Prima di utilizzare l'apparecchio vogliate leggere attentamente e per intero il libretto con le istruzioni d'utilizzo al fine di sfruttare al meglio le caratteristiche del prodotto.

Conservate questo documento insieme agli accessori in dotazione all'apparecchio.

Het is belangrijk deze gebruiksaanwijzing aandachtig te lezen alvorens uw toestel in werking te stellen. Ze bevat belangrijke informatie die u zal helpen uw toestel optimaal en probleemloos te gebruiken.

<b>GB</b> .....	<b>4</b>
<b>F</b> .....	<b>7</b>
<b>E</b> .....	<b>10</b>
<b>I</b> .....	<b>13</b>
<b>NL</b> .....	<b>16</b>

## CONTENTS

1. Before starting the refrigerator.
2. How to use the appliance.
3. General advice on the use of the appliance.
4. Maintenance.
5. Has the appliance stopped working?
6. Safety.
7. Technical data.
8. Installation.
9. Change of hinge side.

## 1. BEFORE STARTING THE REFRIGERATOR

Check that the cabinet is undamaged. Please report any transport damage **immediately** to your dealer.

Wash the cabinet and inner lining with a mild unscented detergent and wipe it dry. Do not use abrasive scouring powder, steel wool or similar.

Connection to the electricity supply: See head (7) and (8).

## 2. HOW TO USE THE APPLIANCE

Operating panel: See fig. (1) page 21.

1. Lamp for the refrigerator.
2. Thermostat knob.
3. Indicator for the connection to the electricity supply (green).

The thermostat knob is adjustable from 0 (stop) to 7 (coldest). Find the position of the thermostat which gives you the desired temperature. Start at position 4.

### The refrigerator section

Never store hot foodstuffs in the cabinet and remember always to wrap up the foodstuffs. The evaporator of the refrigerator section is automatically defrosted. The defrost water is led to a tray on top of the compressor where it evaporates.

### The cooler section

The cooler section of the cabinet corresponds to former times' larder. The temperature in the cooler section is higher than in the refrigerator section as the two sections are separated by a glass plate. The temperature ranges between +8°C and +12°C.

### Temperature regulation of the cooler section:

A glass shelf with slide damper separates the refrigerator and cooler sections. This glass shelf is situated in the middle of the appliance.

- Open slide damper = lower temperature.
- Closed slide damper = higher temperature.

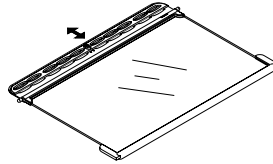

### Temperature regulation:

The slide damper above the crisper bin makes it possible to regulate both the temperature and the humidity in the crisper bins.

- Open slide damper reduces the temperature and the humidity.
- Closed slide damper increases the temperature and the humidity.

## 3. GENERAL ADVICE ON THE USE OF THE APPLIANCE

The shelves in the refrigerator section can be moved, fig. (4) page 21.

The door rack and the butter- and cheese-boxes are also movable, fig. (2) page 21.

If the cabinet is not to be used for more than 48 hours the doors should be left open to avoid ill smells.

The appliance is equipped with a high-quality skin condenser.

Therefore, a slight heating of the sidewalls is quite normal.

**In order to ensure the correct functioning of the larder-fridge the glass shelves** must only be placed in shelf grooves with integrated shelf stops.

### Lighting

This appliance is equipped with a device which causes the light to switch off if the door is open / left ajar for abnormally long time.

When the door has been closed for a couple of minutes, the device is cut off and the light switches on in normal way again.

### **fitting of an angle brace for fixing**

In order to prevent a detached larder-fridge from tilting forward when a filled fridge door is opened, an angle brace can be fitted.

Fit the angle brace on the wall behind the cabinet 80-100 mm from the left or right side of the cabinet depending on which side the door is hinged.

The angle brace must always be fitted in the opposite side of the door hinges.

### **Important!**

In case of damage to the power cord it must be replaced by a power cord of corresponding type, available from the manufacturer or his service representative.

## **4. MAINTENANCE**

Only use an unscented detergent when cleaning the cabinet inside.

Switch off the appliance and pull out the plug when cleaning the cabinet.

The skirting board can be removed to facilitate a vacuum cleaning of the floor. See fig. (1) page 20.

Remember to clean the drain in the refrigerator section also.

## **5. HAS THE APPLIANCE STOPPED WORKING?**

Before calling a repairman, check that the plug is properly plugged into the wall socket.

The fuse is intact.

The power has not been cut off.

All controls are correctly set.

Switch off the cabinet for 15 minutes (for instance at the thermostat). Switch it on again and after 5 minutes check whether frost has formed on the evaporator.

Do not open the cabinet when unnecessary. If the break appears to stretch over a longer period (over 12 hours) store the foodstuffs, if possible, in another appliance.

## **6. SAFETY**

Do not store explosive substances in the refrigerator section, such as gas, cigarette lighters, petrol, ether or similar.

Scrapped cabinets may become dangerous to children at play. Therefore, remove the doors or place the scrapped cabinet in such a way that children cannot enter it.

## **7. TECHNICAL DATA**

This appliance meets the provisions of the following directives:

89/336/EEC (electromagnetic compatibility), 73/23/EEC (electrical equipment designed for use within certain voltage limits) as amended. Household appliances sold in the EU also meet 96/57/EEC (energy efficiency requirements) as amended.

The rating plate, which is placed either at the back or inside the appliance, see fig. (5) page 21, provides various technical information as well as type and serial number.

## **8. INSTALLATION**

See drawings (1) and (2) page 20.

Install the cabinet in a dry place and so that it is not exposed to direct sunlight or any other source of heat.

Place the cabinet in a level position. This is easily achieved by adjusting the adjustable feet at the front edge of the base. The cabinet should not rest against a wall on its hinged side. When placing the cabinet on a carpet or on a wooden floor, the placing should be checked after a while to see whether the unit has „subsided“ into the soft flooring.

The cabinets can be built in or put side by side, see fig. (2) page 20.

For sufficient airflow around the cabinet it is necessary to have a 50 mm high air duct right above the appliance, see fig. (2) or an air duct that leads the air up over the top cupboard.

Make sufficient space for door opening, see fig. (2).

The dimensions for building in are noted on the drawings.

It is safest to place the earthed wall socket above the appliance and at least 2.0 m above the floor.

Any local installation rules for appliances of this kind must be observed.

During a storm the electricity supply might be cut off.

You should be aware of this when installing the appliance in weekend cottages or elsewhere where you would not immediately observe that the power has been cut off. Construction and details in the accessories are subject to alteration without previous notice.

### **If the cabinet is to be adjusted:**

See drawings (1) page 20.

Take hold of the front panel with both hands. Then lift up the front panel and turn out the bottom part.

### **Adjust the tilt of the unit**

See drawings (1) page 20.

by turning the adjustable feet with a 13 mm spanner.

### **Adjusting the door**

See drawings (1) page 20.

If the door bumps against the bottom panel, this can be remedied by adjusting the feet as shown on the drawing.

### **Side by side**

See drawings (2) page 20.

The distance to other sources of heat must also be at least 30 mm.

## **9. CHANGE OF HINGE SIDE**

See drawings page 22.

- 1) Dismantle the top hinge. This one is to be used later as top hinge at the opposite side. Lift off the top door.
- 2) Remove the kick panel.  
The bottom hinge is dismantled at the 3 screws. The hinge is turned 180° and mounted on the opposite side.
- 3) Adjusting the bottom door: Loosen the 3 screws in the bottom hinge and push the bottom hinge to the required side. Tighten the screws and mount the kick panel.
- 4) The kick panel is mounted and the hole plugs are mounted on the opposite side.
- 5) Adjustment of the top door: loosen the screws in the hinge above the door, loosen the hinge above the door and turn the hinge to the wanted side. Tighten the screws.
- 6) Move the handle.

### **DISPOSAL OF THE APPLIANCE**

The appliance contains recyclable materials. When disposing of the appliance, please contact the technical administration or other appropriate authority in your municipality. They can inform you of the collection and recycling measures used in the municipality.

## CONTENU

1. Avant la mise en service.
2. Comment utiliser votre appareil.
3. Conseils.
4. Entretien.
5. En cas de panne.
6. Sécurité.
7. Informations techniques.
8. Instructions d'installation.
9. Changement du sens d'ouverture des portes.

### 1. AVANT LA MISE EN SERVICE

Avant la mise en service de votre appareil il est conseillé de vérifier s'il n'a subi aucun dommage pendant le transport. En cas de dommage, avertissez immédiatement votre revendeur.

Nettoyez les parois intérieures et extérieures avec de l'eau et un détergent neutre et inodore, séchez-les ensuite. N'employez jamais de produits abrasifs ou de la laine de fer.

Nous référons aux chapitres (7) et (8) pour la connexion au réseau électrique.

### 2. COMMENT UTILISER VOTRE APPAREIL

Panneau de commande : voir fig. (1) page 21

1. lampe
2. thermostat
3. voyant vert : appareil sous tension

Le thermostat est réglable de la position 0 (stop) à 7 (position la plus froide). Réglez la température désirée à l'aide du thermostat en commençant à partir de la position 4.

Laissez refroidir les aliments chauds avant de les conserver dans votre réfrigérateur. Veillez à bien emballer ou couvrir les aliments.

Le dégivrage de votre réfrigérateur se fait automatiquement. L'eau de dégivrage est collecté dans un récipient de collecte situé au-dessus du compresseur où elle s'évapore.

#### Compartment de rafraîchissement

Le compartiment de rafraîchissement de l'appareil correspond au garde-manger du temps jadis.

La température oscille entre +8°C et +12°C.

#### Régulation de température du compartiment de rafraîchissement :

Le compartiment de réfrigération et le compartiment de rafraîchissement sont séparés par une tablette en verre avec registre à coulisse, qui se trouve au milieu de l'armoire.

- Registre à coulisse ouvert = température plus basse.
- Registre à coulisse fermé = température plus élevée.

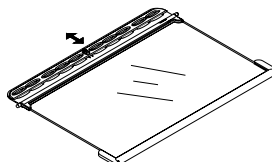

#### Régulation de température au-dessus du bac à légumes :

Le registre à coulisse au-dessus du bac à légumes permet de régulariser tant la température que l'humidité dans les bacs à légumes.

- Registre à coulisse ouvert réduit la température et l'humidité.
- Registre à coulisse fermé augmente la température et l'humidité.

### 3. CONSEILS

Les clayettes du réfrigérateur sont amovibles fig. (4) page 21.

Le rangement de la contre-porte ainsi que le compartiment beurre et fromage sont également amovibles fig. (2) page 21.

Si vous n'utilisez pas votre appareil pendant plus de 48 heures il est conseillé de laisser la porte entrouverte afin d'éviter les mauvaises odeurs.

L'appareil est équipé d'un condensateur intégré.

Un léger réchauffement des parois latérales est tout à fait normal.

**Afin d'assurer un bon fonctionnement du garde manger, il est impératif de placer les clayettes en verre dans les cannelures pourvues d'un arrêt intégré.**

## L'éclairage intérieur

Cet appareil est équipé d'un système qui éteint la lumière dès que la porte reste ouverte pour une durée anormalement longue. Lorsque vous refermez la porte pour quelques minutes, le système est débranché et la lumière s'allume à nouveau normalement.

## Fixer une équerre

Afin d'éviter que le réfrigérateur ne bascule en avant au cas où la porte du réfrigérateur serait trop chargée, vous pouvez fixer une équerre. Placez-la au dos à 80-100 mm de la gauche ou de la droite de l'appareil selon le côté où les charnières sont placées. L'équerre doit toujours être fixée au côté opposé des charnières.

## Important !

Si le câble d'alimentation est endommagé, il faut le remplacer par un câble du même type. Ce câble est disponible chez votre revendeur.

## 4. ENTRETIEN

Utilisez seulement un détergent inodore pour nettoyer les parois intérieures de votre appareil. Avant de procéder au nettoyage nous vous recommandons d'éteindre votre appareil et de retirer la fiche d'alimentation de la prise de courant. La plinthe peut être retirée afin de faciliter le nettoyage du sol. Voir fig. (1) page 20. N'oubliez pas de nettoyer le tube d'écoulement du réfrigérateur.

## 5. EN CAS DE PANNE

Avant de faire appel à un technicien, vérifiez :

- si la fiche est bien branchée dans la prise
  - si le fusible n'a pas sauté
  - si la température a été réglée correctement
- Débranchez l'appareil pendant 15 minutes (par exemple à l'aide du thermostat). Remettez l'appareil en marche et vérifiez après 5 minutes s'il y a formation de givre sur l'évaporateur. N'ouvrez pas la porte de votre appareil si ce n'est pas nécessaire. Si la panne dure plus de 12 heures il faut ranger les aliments si possible dans un autre appareil.

## 6. SECURITE

Ne conservez pas de produits explosifs dans votre réfrigérateur, comme du gaz, des allumeurs, du pétrol, de l'éther ou autres. Si vous mettez au rebut votre ancien appareil, nous vous conseillons d'enlever la porte ou de placer l'appareil de manière à ce que les enfants ne puissent s'y enfermer.

## 7. SPECIFICATIONS TECHNIQUES

Cet appareil correspond aux normes des directives suivantes : 89/336/EEC, 73/23/EEC

Les appareils vendus en Union Européenne correspondent aux normes :96/57 EEC  
La plaquette signalétique, qui est située au dos ainsi qu'à l'intérieur de l'appareil fig.(5) page 21 vous donne différentes informations techniques, ainsi que le type et le numéro de série de l'appareil.

## 8. INSTRUCTIONS D'INSTALLATION

Voir dessins (1) et (2) page 20

Installez votre appareil dans un endroit sec à l'abri des rayons de soleil ou autre source de chaleur.

Placez votre appareil à niveau en réglant les pieds avant de l'appareil. Ne pas placer le côté des charnières contre un mur.

Si vous installez votre appareil sur un tapis ou une surface en bois, nous vous conseillons de vérifier si l'appareil ne s'enfoncé pas dans le revêtement.

Votre appareil peut être encastré ou placé côte à côte. Voir fig. (2) page 20.

Afin d'avoir une circulation d'air suffisante autour de l'appareil il est nécessaire de garder un espace de 50 mm au-dessus de l'appareil. Voir fig. (2) Ou d'avoir un espace au-dessus de l'armoire du dessus afin que l'air puisse circuler librement. Voir fig. (2)

Nous référons aux dessins pour les dimensions d'encastrement.

Pour votre sécurité nous vous conseillons de placer une prise de courant muni d'une terre à 2 m du sol.

Il est nécessaire de tenir compte des réglementations locales de sécurité. Pendant un orage ou une tempête il peut y avoir une rupture de courant. Il est nécessaire d'en tenir compte lorsque



l'appareil est placé dans une maison de vacances ou tout autre endroit où l'on ne remarquerait pas directement qu'il y a eu une rupture de courant.

Toutes les spécifications peuvent être soumises à des modifications sans avis au préalable.

### **Placez votre appareil à niveau:**

Voir dessin (1) page 20

Tirez la plinthe avec vos deux mains vers le haut et rabattez-la .

### **Réglez les pieds**

Voir dessin (1) page 20

Placez votre appareil à niveau en tournant les pieds réglables à l'avant de l'appareil à l'aide d'une clé de 13 mm.

### **Ajustage de la porte**

Voir dessin (1) page 20

Si la porte se cogne sur la cache-socle, ceci peut être remédié en ajustant les pieds comme illustré sur le dessin.

### **Côte à côte**

Voir dessin (2) page 20

La distance doit également être 30 mm au.

## **9. CHANGEMENT DU SENS D'OUVERTURE DES PORTES**

- 1) Enlevez la charnière du dessus. Celle-ci devra servir au côté opposé. Soulevez la porte supérieure.
- 2) Retirez la plinthe.  
Dévissez les trois vis de la charnière inférieure. Tournez la charnière à 180 ° et placez-la au côté opposé.
- 3) Ajustez la porte inférieure : dévissez les 3 vis de la charnière inférieure et poussez la charnière du côté opposé. Serrez les vis.
- 4) Placez les plugs de la plinthe au côté opposé et remplacez la plinthe.
- 5) Ajustez la porte supérieure : dévissez les vis de la charnière au-dessus de la porte et tournez la charnière dans le sens désiré. Serrez les vis.
- 6) Déplacez la poignée.

### **Votre appareil contient des matériaux recyclables.**

Nous vous recommandons de prendre contact avec les autorités locales pour obtenir des informations et la listes des centres de collecte de déchets.

## INDICE

1. Instalación.
2. Panel de mandos y su utilización.
3. Algunos consejos para el uso diario.
4. Entretenimiento.
5. Lista de chequeo en caso de malfunción.
6. Consejos de seguridad.
7. Datos técnicos.
8. Instalación eléctrica y alineamiento.
9. Cambio del sentido de apertura de las puertas.

### 1. INSTALACION E INSPECCION

Examinar cuidadosamente el aparato de posibles daños de transporte. En caso de daño, informar **inmediatamente** al distribuidor.

Limpiar todo el aparato por dentro y fuera en agua tibia con un poco de detergente suave y no perfumado. Evitar el uso de detergentes abrasivos, lana de acero etc.

Instalación eléctrica: Ver los puntos 7 y 8.

### 2. PANEL DE MANDOS Y SU UTILIZACION

Cuadro de mandos, fig. (1), pág. 21:

1. Iluminación de refrigerador.
2. Mando de temperatura.
3. Piloto de conexión a la red eléctrica (verde).

El mando de temperatura puede regularse desde 0 (paro) a 7 (frío máximo). Elije la posición más adecuada de mando para obtener la temperatura deseada, empezando con "4".

#### El compartimento conservador:

El compartimento conservador del armario corresponde a la despensa de los tiempos pasados. La temperatura se mueve entre +8°C y +12°C.

#### Regulación de la temperatura en el compartimento conservador:

Los compartimentos frigorífico y conservador son separados por un estante con registro corredizo colocado en el medio del armario.

- Registro abierto = temperatura más baja.
- Registro cerrado = temperatura más elevada.

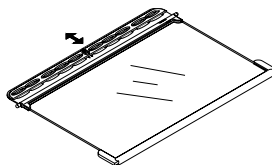

#### Regulación de la temperatura:

El registro corredizo sobre la caja de verduras da la posibilidad de regular tanto la temperatura como la humedad en las cajas.

- Registro abierto reduce la temperatura y la humedad.
- Registro cerrado aumenta la temperatura y la humedad

### 3. ALGUNOS CONSEJOS PARA EL USO DIARIO

Los estantes de la sección frigorífica son móviles, fig. (4), pág 21.

También los contenedores para mantequilla y queso y los balcones portabotellas pueden colocarse individualmente, fig. (2), pág. 21.

Durante un periodo de parada de más de 48 horas debe abrirse un poco las puertas para evitar la formación de malos olores.

El aparato lleva incorporado en las paredes un condensador de caparazón de gran calidad. Por lo tanto, el calor que se saque de compartimento interior y los productos almacenados pasa a radiarse a través de las paredes laterales del aparato, las cuales deben encontrarse algo calientes.

#### Iluminación

Este aparato está equipado con un dispositivo que hace que se apague la luz si la puerta está abierta/entreabierta durante mucho tiempo.

Cuando la puerta ha sido cerrada unos minutos el dispositivo se desconecta y la luz se enciende de modo normal nuevamente.

#### ¡Importante!

En caso de dañar la línea de conexión a la red, ésta debe cambiarse con un tipo parecido suministrado por el fabricante o el representante de servicio.

#### 4. ENTRETENIMIENTO

La limpieza del interior del aparato debe hacerse con agua y un detergente suave. Durante la limpieza debe desconectarse el aparato.

Para facilitar la limpieza por debajo del aparato puede desmontarse el zócalo, fig. (1), pág. 20.

No olvide limpiar el canal de desagüe de escarcha en la sección frigorífica

#### 5. LISTA DE COMPROVACIONES O VERIFICACIONES EN CASO DE MALFUNCION

Antes de llamar el Servicio Técnico, verificar los puntos siguientes:

1. Que la clavija esté bien enchufada.
2. Que el fusible no se haya quemado.
3. Que haya corriente eléctrica en su casa.
4. Que el panel de mandos esté ajustado correctamente.
5. Desconectar el aparato (en el mando de temperatura) durante 15 min. Conectar el aparato de nuevo y verificar después de 5 min. si se haya formado escarcha en el evaporador.
6. No abrir las puertas del aparato salvo en casos realmente necesarios. Si es probable que el periodo de malfunción será superior a 12 h., intentar (si es posible) transferir los productos a otro aparato.

#### 6. CONSEJOS DE SEGURIDAD

No colocar nunca productos explosivos en la sección frigorífica, como por ejemplo gas, encendedores, gasolina, éter etc.

Los aparatos desechados pueden ser peligrosos para los niños. Elimina el peligro quitando las puertas o colocando el aparato fuera del alcance de los niños.

#### 7. DATOS TECNICOS

Este aparato cumple las disposiciones de las directivas siguientes:

la directiva EMC (89/336) y la directiva de tensión baja (73/23) y sus suplementos siguientes.

Los aparatos domésticos vendidos dentro de

la UE cumplen también la directiva de eficacia de energía (96/57) y sus suplementos siguientes.

La etiqueta de características situada en el posterior del aparato o en su interior (ver fig. (5), pág. 21), contiene varias informaciones técnicas además de los números de identificación de serie y tipo.

#### 8. INSTALACION ELECTRICA Y ALINEAMIENTO

Ver los dibujos (1) y (2), pág. 20.

El aparato debe colocarse en un sitio seco y de manera que no esté expuesto directamente a la luz solar u otra fuente de calor.

El aparato debe instalarse en posición absolutamente vertical mediante las patas ajustables por debajo de las puertas. En el lado de las bisagras no debe rozar el muro. En el caso de instalar el aparato en suelo moquetado o de madera, debe efectuarse un reajuste después de cierto tiempo para compensar para el hundimiento.

El aparato puede empotrarse o combinarse con otro aparato, ver fig. (2), pág. 20.

Para asegurar una circulación del aire alrededor del aparato hace falta tener un canal de ventilación de 50 mm de altura sobre el aparato, ver fig. (2) o un canal de ventilación dirigiendo el aire sobre el armario superior

Dar lugar suficiente a la abertura de la puerta ver. fig. (2).

De los dibujos puede verse las medidas correctas para empotrar el aparato.

El enchufe se coloca más fácilmente por arriba del aparato, a 2 metros del suelo.

Respete siempre la legislación local para la instalación del aparato.

El corriente eléctrico puede cortarse durante las tormentas.

Debe notarse bien esto cuando el aparato se instale en casas de campo u otros lugares donde no se puede vigilar diariamente.

Se reserva el derecho de cambiar la construcción y detalles de acabado sin previo aviso.

### **Ajuste el armario si es necesario**

Fig. (1), pág. 20.

Oprime el panel debajo de la puerta para sacarlo. Ahora pueden ajustarse las patas.

### **Ajuste la inclinación del armario**

Fig. (1), pág. 20.

Por medio de girar las patas ajustables con una llave fija de 13 mm.

### **Ajuste de la puerta**

Fig. (1), pág. 20.

Si la puerta topa con el zócalo esto puede ser remediado regulando las patas como presentado en el dibujo.

### **Lado a lado**

Fig. (2), pág. 20.

La distancia a otras fuentes de calor también debe ser por lo menos de 30 mm.

## **9. CAMBIO DEL SENTIDO DE APERTURA DE LAS PUERTAS**

Pág. 22.

- 1) Desmontar la bisagra superior, la cual se utilizará posteriormente como bisagra superior en el lado opuesto. Levantar la puerta superior.
- 2) Saque el rodapié.  
Desmunte la bisagra inferior con los 3 tornillos, gire la bisagra 180° y montela en el lado opuesto.
- 3) Ajuste de la puerta inferior. Afloje los tres tornillos de la bisagra inferior y empuje la bisagra inferior al lado deseado. Fijen los tornillos y monte la rodapié.
- 4) Monte la rodapié y los tapones ciegos en el lado opuesto.
- 5) Ajuste de la puerta superior. Afloje los tornillos de la bisagra sobre la puerta y gire la bisagra al lado deseado. Tiense los tornillos.
- 6) Mueva la manija. Monte los tapones de cubierta de los hoyos de manija.

### **REMOCIÓN DEL APARATO**

El aparato contiene materiales que pueden reciclarse. Contacte con la administración técnica del municipio al remover el aparato. La administración le informa sobre la recogida y el reciclaje de aparatos en el municipio.

## INDICE

1. Prima di collegare il frigorifero.
2. Utilizzo del frigorifero.
3. Consigli generali per l'utilizzo del frigorifero.
4. Pulizia e manutenzione
5. In caso di guasto.
6. Sicurezza.
7. Caratteristiche tecniche.
8. Installazione.
9. Reversibilità Incernieramento porta.

### 1. PRIMA DI COLLEGARE IL FRIGORIFERO.

Verificate che l'apparecchio sia in buono stato. Gli eventuali danni causati dal trasporto dovranno essere immediatamente segnalati al rivenditore. Lavare le pareti esterne ed interne dell'apparecchio con un prodotto per piatti delicato e non profumato, poi asciugare. Non utilizzate dei prodotti abrasivi come ad es. pagliette o altro che potrebbero rigare le superfici.

Per quanto riguarda il collegamento elettrico, vedere i punti (7) e (8).

### 2. UTILIZZO DEL FRIGORIFERO

Frontalino comandi fig. (1) pag. 21.

1. Illuminazione interna.
2. Manopola termostato.
3. Spia luminosa del collegamento elettrico (verde).

La manopola del termostato è regolabile da 0 (spegnimento) a 7 (freddo max.)

Procedere per tentativi al fine di trovare la posizione del termostato alla temperatura voluta.

Partire in posizione 4, che in genere è sufficiente per far funzionare il frigorifero in condizioni normali. Regolate anche la temperatura in base alla frequenza di apertura delle porte e dell'ubicazione dell'apparecchio.

#### Scomparto frigorifero.

Non introdurre mai alimenti caldi. Avvolgere sempre gli alimenti usando gli appositi involucri. L'evaporatore del frigorifero si sbrina automaticamente. L'acqua sbrinata viene raccolta e fatta evaporare in un recipiente posto sopra al compressore sul retro del frigorifero.

## Parte refrigerata:

### La parte refrigerata dell'impianto

corrisponde approssimativamente alle condizioni climatiche di una cantina.

La temperatura varia tra + 8°C e + 12°C.

### Regolazione della temperatura nella parte refrigerata:

La parte fredda e quella refrigerata sono separate da un ripiano munito di un diaframma a scorrimento che si trova nel mezzo dell'impianto:

- Diaframma aperto: temperatura più bassa
- Diaframma chiuso: temperatura più alta

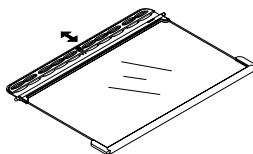

### Regolazione della temperatura:

Il diaframma sopra allo scomparto verdure offre la possibilità di regolare sia la temperatura che

il grado di umidità degli scomparti.

- Con il diaframma aperto si abbassano sia la temperatura che il grado di umidità
- Con il diaframma chiuso si alzano sia la temperatura che il grado di umidità.

### 3. CONSIGLI GENERALI PER L'UTILIZZO DEL FRIGORIFERO

I ripiani del frigorifero possono essere tolti fig. (4) pag. 21.

I balconcini portaoggetti della controporta sono ugualmente removibili. fig. (2) pag. 21.

Sostituzione della lampadina del pannello superiore: scollegare la presa di corrente. Sostituire la lampadina con una uguale (ossia da 10 Watt).

Se l'apparecchio spento non viene utilizzato per più di 48 ore le porte devono restare aperte per evitare cattivi odori.

L'apparecchio è dotato di un condensatore di alta qualità integrato nelle pareti laterali del mobile. E' quindi normale che le pareti laterali si riscaldino.

## Importante!

Se il cavo di alimentazione viene danneggiato, esso deve essere sostituito con un cavo di tipo corrispondente, fornito dal fabbricante o dal suo rappresentante incaricato del servizio.

## 4. PULIZIA E MANUTENZIONE

La pulizia delle pareti interne deve essere fatta utilizzando un prodotto per i piatti non profumato. Scollegare dalla rete elettrica l'apparecchio durante la pulizia.

Il copri-zoccolo può essere tolto per permettere di passare sotto al frigorifero con l'aspirapolvere. Vedere fig. (1) pag. 20.

Non dimenticare di pulire il condotto di scolo del frigorifero, posto sul retro della macchina sopra al compressore.

## 5. IN CASO DI GUASTO

Prima di rivolgersi all'assistenza, verificate:

1. che la presa di corrente sia ben collegata.
2. che il fusibile sia intatto.
3. che ci sia corrente.
4. che il pannello comandi sia opportunamente regolato
5. Spegnere l'apparecchio tramite il termostato per 15 min. Riaccenderlo e dopo 5 min. controllare se c'è formazione di brina sull'evaporatore.
6. Non aprite le porte troppo spesso. Se la mancanza di corrente dovesse prolungarsi (oltre le 12 ore), spostare, se possibile gli alimenti in un altro apparecchio.

## 6. SICUREZZA

Non introdurre nel frigorifero o nel congelatore dei prodotti contenenti gas, benzina, etere ecc. che potrebbero dare luogo a delle esplosioni.

Il frigorifero non più utilizzato può essere pericoloso per i bambini. Conviene infatti smontare le porte o sistemare l'apparecchio in posti inaccessibili ai bambini.

## 7. CARATTERISTICHE TECNICHE

Questo apparecchio è conforme alle disposizioni secondo le seguenti direttive, direttiva CEE (89/336) e direttiva bassa tensione (73/23) e loro seguenti aggiunte. Gli apparecchi domestici che sono venduti nella UE rispettano inoltre la direttiva per l'efficienza dell'energia (96/57) e le sue successive aggiunte.

La targhetta caratteristiche posta sia dietro che all'interno dell'apparecchio, vedere fig. (5) pag. 21, riporta diverse informazioni tecniche ed anche il modello e il numero di serie.

## 8. INSTALLAZIONE

Vedere i disegni - fig. (1), (2) pag. 20.

L'apparecchio deve essere sistemato in un luogo asciutto e in modo da non essere esposto ai raggi solari o a qualsiasi altra fonte di calore.

Al momento del posizionamento, l'apparecchio deve risultare stabile e ciò si ottiene facilmente grazie ai piedini regolabili posti sulla parte anteriore dello zoccolo.

L'apparecchio non deve essere appoggiato contro un muro dal lato delle cerniere.

Se installato sopra un tappeto o un pavimento in legno, conviene dopo qualche tempo, accertarsi che l'apparecchio sia sempre a livello, in quanto su di una base morbida c'è il rischio di uno sprofondamento.

L'apparecchio può essere incassato o combinato con un altro mobile, vedere fig. (2) pag. 20.

Le dimensioni di incasso sono riportate nel disegno.

La presa murale con messa a terra deve essere posta al di sopra o sul lato rispetto all'apparecchio.

Le eventuali prescrizioni locali relative all'installazione dell'apparecchio devono essere osservate.

In caso di temporale, si possono verificare interruzioni di corrente. Fare attenzione agli apparecchi posti in seconde case o altrove dove un'interruzione di corrente non può essere constatata immediatamente.

Il fabbricante si riserva il diritto di cambiare o modificare le estetiche e le caratteristiche tecniche in qualsiasi momento e senza preavviso.

## **Se il frigorifero deve essere livellato:**

Fig. (1) pag. 20.

Prendere lo zoccolo con entrambe le mani; sollevarlo ed estrarlo ruotando la parte inferiore.

## **Regolare l'inclinazione del frigorifero**

Fig. (1) pag. 20.

girando il piedino regolabile con una chiave da 13 mm.

## **Regolazione della porta**

Fig. (1) pag. 20.

Se la porta sbatte contro il pannello di fondo, questo si può rimediare regolando i piedini nel modo illustrato nel disegno.

## **Posizionamento affiancato**

Fig. (2) pag. 20.

Vale per tutti i modelli.

In modo analogo, la distanza minima da altre fonti di calore deve essere anch'essa di almeno 30 mm.

## **9. Reversibilità Incernieramento porta.**

Pag. 22.

- 1) Smontare la cerniera superiore che servirà sempre da cerniera superiore dal lato opposto. Smontare la porta superiore.
- 2) Rimuovere lo zoccolo.  
Svitare le 3 viti che fissano la cerniera inferiore. La cerniera, girata di 180°, va rimontata nella parte opposta del fondo.
- 3) Svitare le viti nel mezzo. Montare la porta inferiore e dopo la cerniera nel mezzo.
- 4) Prima di rimontare lo zoccolo invertire gli inserti posti ai suoi estremi e che servono a coprire i fori.
- 5) Allineamento della porta superiore.  
Svitare le viti dalla cerniera superiore e regolare il lato.
- 6) Cambiare il lato delle maniglie.

### **ELIMINAZIONE DELL'APPARECCHIO**

L'apparecchio contiene materiali che possono essere riciclati. Quando sarà venuto il momento di disfarsi dell'apparecchio potete pendere contatto con il vostro comune, che vi informerà come è prevista la raccolta e il riciclaggio di questo apparecchio.

## INHOUD

1. Alvorens uw toestel in werking te stellen.
2. Het gebruik.
3. Algemene raadgeving.
4. Onderhoud.
5. Indien uw toestel niet werkt.
6. Veiligheid.
7. Technische gegevens.
8. Installatie.
9. De draairichting van de deuren wijzigen.

## 1. ALVORENS UW TOESTEL IN WERKING TE STELLEN

Alvorens u uw toestel voor de eerste keer in gebruik neemt, dient u eerst goed na te kijken of het geen transportschade heeft opgelopen. Bij eventuele schade verwittigt u onmiddellijk de winkelier, waar u het toestel gekocht heeft. Maak de buiten en binnenkant van uw toestel schoon met water en een zacht, reukloos reinigingsmiddel en wrijf droog. Gebruik nooit schurende middelen, staalwol of gelijkaardige producten.

Voor de elektrische aansluiting, verwijzen wij naar de hoofdstukken (7) en (8).

## 2. GEBRUIK

Zie fig. (1) pagina 21 voor het bedieningspaneel

1. lamp
2. thermostaatknop
3. groen controlelampe toeskel onder spanning

De thermostaatknop is regelbaar van 0 (stop) tot 7 (koudste stand). Regel de thermostaatknop om de gewenste temperatuur te bekomen te beginnen van stand 4.

1. Dit apparaat wordt geleverd als een vrijstaand apparaat en is niet geschikt voor inbouw of tussenbouw indien de wanden van het apparaat te dicht tegen de muren of kasten staan. Nadat het apparaat is geplaatst door uw leverancier de stekker er tenminste 24uur niet in doen. Dit in verband met het tot rust komen van de gebruikte koelvloeistoffen. Het wel eerder aansluiten zal in veel gevallen direct schade tot

gevolg hebben voor het systeem en valt niet onder de garantie bepalingen. Geconstateerde defecten aan kunststof en glas onderdelen en vervoersschade dienen dezelfde dag van bezorging door u aan uw leverancier te worden gemeld. De normale fabrieksgarantie is geldig voor alle elektrische en koeltechnische onderdelen. Kunststof en glas en gloeilampjes vallen derhalve nimmer onder de garantie bepalingen van dit apparaat mits dat bij bezorging is vastgesteld. Breuk door/tijdens gebruik en onjuist handelen met het apparaat vallen nimmer onder de garantie. Plaats koelkasten altijd waterpas met de neiging tot licht achterover hellend. Dit is beter voor de afwatering van het condenswater naar de compressor. Maak het apparaat eerst schoon alvorens de stekker er in te doen met een handwarme doek en niet agressief reinigingsmiddel.

Zet de thermostaten op stand 4-5 en stel deze 48 uur later naar boven of beneden bij indien nodig. Stand 1 is de minder koude en stand 7 de meest koude stand. Apparaten nooit te strak inbouwen of tussenplaatsen. Houdt rondom het apparaat tenminste 10cm ruimte vrij om de verdamperswarmte goed te laten ventileren. Te strak tussengeplaatste apparaten kunnen storingen in het koelsysteem veroorzaken.

2. Deuren nooit te zwaar belasten. Gebruik de liggende zijden zoveel als mogelijk voor zware artikelen en producten. De metalen oppervlakten nooit schoonmaken met een schuurmiddel. Gebruik hiervoor een zachte doek met een niet agressief reinigingsmiddel. Oppervlakten met droge doek navrijven.

Het meten en controleren van koel en vries temperaturen dient te geschieden met geijkte gereedschappen.

- step 1:* leg de thermometer in het midden van het apparaat bijna tegen de achterwand  
*step 2:* laat het apparaat vervolgens minimaal een nacht gesloten  
*step 3:* na openen van het apparaat direct de thermometer raadplegen



stap 4: de thermostaat hoger instellen indien u een koudere temperatuur wilt. stad 1=minder koud en stand 7 = het koudst. De ingestelde stand van de thermostaat is afhankelijk van hoeveel er in het apparaat zit en hoeveel deze per dag geopend wordt. Adviesstand voor normaal gebruik is stand 4-5.

### Het koelkastgedeelte

Laat warme levensmiddelen eerst afkoelen alvorens ze in de koelkast te plaatsen. Alle voedingswaren dienen verpakt of afgedekt te worden. De ontdooiing gebeurt automatisch. Het ontdooiwater stroomt naar een opvangbakje dat zich boven de compressor bevindt, waar het verdampt..

### Het voorraadgedeelte

Het voorraadgedeelte van de koelkast is te vergelijken met de vroegere provisiekast. Dankzij de glazen scheidingsplaat ligt de temperatuur in dit gedeelte hoger dan in de koelkast : tussen +8°C en +12°C.

### Kelderruimte:

De kelderruimte van de kast werkt als ouderwetse provisiekamer. De temperatuur varieert tussen +8°C en +12°C.

### Temperatuurregulatie kelderruimte:

Koel- en kelderruimte worden van elkaar gescheiden door een glasplaat. De glasplaat is middenin de kast geplaatst.

- Luchtschuif open = lagere temperatuur.
- Luchtschuif dicht = hogere temperatuur.

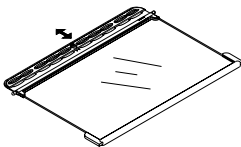

### Temperatuurregulatie:

Met de luchtschuif boven de groentelade kunnen de temperatuur en de vochtigheid in de groenteladen worden geregeld.

- Luchtschuif open: temperatuur en vochtigheid worden verlaagd.
- Luchtschuif dicht: temperatuur en vochtigheid worden verhoogd.

## 3. ALGEMENE RAADGEVING

De rekjes in de koelkast zijn verstelbaar fig. (4) pagina 21.

De deurvakjes evenals, het boter- en kaasvakje zijn uitneembaar fig. (2) pagina 21. Indien u de koelkast voor meer dan 48 uren niet gebruikt laat u de deur op een kier staan om muffe geuren te vermijden.

Het toestel is voorzien van een ingebouwde condensor van hoogstaande kwaliteit. Daarom voelen de zijpanelen warm aan. Dit is volledig normaal.

**Voor een goede werking van het voorraadgedeelte dienen de glazen rekken** enkel geplaatst te worden in de gleuven die voorzien zijn van een ingebouwde stop.

### Binnenverlichting

Het toestel is voorzien van een systeem dat de binnenverlichting van de koelkast uitschakelt wanneer de deur voor een abnormaal lange tijd openstaat. Als u de deur enkele minuten sluit, wordt het systeem uitgeschakeld en gaat het licht weer normaal branden.

### Een haak plaatsen

Om te vermijden dat de koelkast, naar voren zou kantelen, wanneer de deur van de koelkast te zwaar geladen is, kunt u een haak plaatsen. Bevestig ze aan de achterzijde op 80-100 mm van de linker of rechterkant van het toestel, afhankelijk van de zijde waar de scharnieren bevestigd zijn. De haak dient altijd aan de tegenovergestelde zijde van de scharnieren geplaatst te worden.

### Belangrijk !

Indien het snoer beschadigd is, dient deze vervangen te worden door een snoer van hetzelfde type, beschikbaar bij de verdeler.

## 4. ONDERHOUD

Gebruik enkel een reukloos reinigingsmiddel om de binnenwanden van uw toestel te reinigen. Alvorens u uw toestel reinigt, schakelt u het uit en trekt u de stekker uit het stopcontact. De plint kan verwijderd worden om de vloer schoon te maken fig. (1) pagina 20. Vergeet niet het afvoerbuisje in de diepvriezer eveneens schoon te maken.

## 5. INDIEN UW TOESTEL NIET WERKT

Alvorens een vakman te raadplegen, moet u eerst controleren of

- de stekker goed in het stopcontact zit
- de zekering niet gesprongen is
- er geen stroomuitval is
- de temperatuurregeling correct is ingesteld

Zet uw toestel ongeveer 15 minuten af (bvb door regeling van de thermostaatknop). Schakel het terug aan en controleer na 5 min. of er ijsvorming is op de verdamper. Open de deur enkel indien nodig. Indien de panne meer dan 12 uren duurt, is het aangeraden de voedingswaren (indien mogelijk) in een andere toestel te bewaren.

## 6. VEILIGHEID

Bewaar geen ontplofbare stoffen in de koelkast, zoals gas, aanstekers, petroleum, ether of gelijkaardige producten. Afgedankte koelkasten kunnen een gevaar betekenen voor spelende kinderen. Verwijder daarom de deur of plaats uw koelkast zo, dat kinderen er niet in opgesloten kunnen raken.

## 7. TECHNISCHE GEGEVENS

Dit toestel beantwoordt aan volgende normen:

89/336/EEC, 73/23/EEC. Huishoudelijke toestellen verkocht in de Europese Unie beantwoorden aan de normen 96/57/EEC. Het typeplaatje dat zich op de achterzijde en aan de binnenkant van het toestel bevindt fig. (5) pagina 21 geeft belangrijke technische informatie evenals het type en het serienummer van het toestel.

## 8. INSTALLATIE

Zie tekeningen (1) en (2) pagina 20.

Plaats uw toestel in een droge ruimte waar het niet blootgesteld is aan rechtstreeks zonlicht of een andere warmtebron. U kan uw toestel gemakkelijk waterpas plaatsen met behulp van de regelbare voetjes aan de voorkant. Het toestel mag niet met de kant van de scharnieren tegen een wand staan. Wanneer u het toestel op een tapijt of een houten vloer plaatst, is het aangeraden na een tijdje na te gaan of het toestel niet zakt in de zachte vloerbekleding.

U mag uw toestel inbouwen of als "side by side" plaatsen fig. (2) pagina 20.

Voor een voldoende luchtcirculatie rond het toestel is het nodig een ruimte van 50 mm te voorzien boven het toestel fig. (2) of een ruimte boven de bovenste kast.

Op de tekening vindt u de inbouwafmetingen. Om veiligheidsredenen is het aangeraden een geaard contactdoos op minstens 2 meter hoogte te plaatsen. De plaatselijke veiligheidsregels dienen ook in acht genomen te worden.

Tijdens een onweer is het mogelijk dat de stroom uitvalt. Hiermee dient rekening gehouden te worden wanneer het toestel in een weekendhuis geplaatst is of daar waar men niet onmiddellijk merkt dat de stroom uitgevallen is.

Constructie en toebehoren kunnen gewijzigd worden zonder voorafgaande verwittiging.

## Het toestel waterpas plaatsen

Zie tekening (1) pagina 20

Neem de plint met beide handen vast, til het op en kantel het naar beneden. Met behulp van een moersleutel van 13 mm draait u de regelbare voetjes totdat uw toestel loodrecht staat.

## Deur afstellen

Zie tekening (1) pagina 20

Als de deur tegen het voetpaneel aankomt, kan dit worden verholpen door de pootjes af te stellen (zie tekening).

## Als 2 apparaten naast elkaar worden gezet

(Zie tekening (2) pagina 20)

De afstand tot andere warmteafgeevende apparatuur moet ook minimaal 30 mm zijn.

## 9. HET WIJZEGEN VAN DEUROPHANG

Pagina 22

- 1) Bovenste scharnier demonteren. Wordt later aan de andere zijde gemonteerd. Nu kunt u de bovenste deur uitnemen door deze omhoog te bewegen.
- 2) Verwijder het voetpaneel. Monteer het onderscharnier met de 3 schroeven. Draai het onderscharnier 180° en monteer op de andere kant. drehen und auf der entgegengesetzten Seite montieren.
- 3) Afstellen van de onderste deur: Draai de 3 schroeven van het onderscharnier los en verschuif het onderscharnier naar de gewenste kant. Haal de schroef aan en monteer het voetpaneel.
- 4) Monteer het voetpaneel. Monteer de Afdekplaatjes aan de andere kant.
- 5) Bovendeur kan in lijn afgesteld worden door het scharnier iets los te draaien waardoor de deur als gewenst kan worden afgesteld.
- 6 Handgrepen aan de deuren overzetten.

### Het toestel bestaat uit recycleerbaar materiaal.

Wij adviseren u contact op te nemen met de plaatselijke autoriteiten voor inlichtingen voor afvalverwerking en de beschikbare voorzieningen.

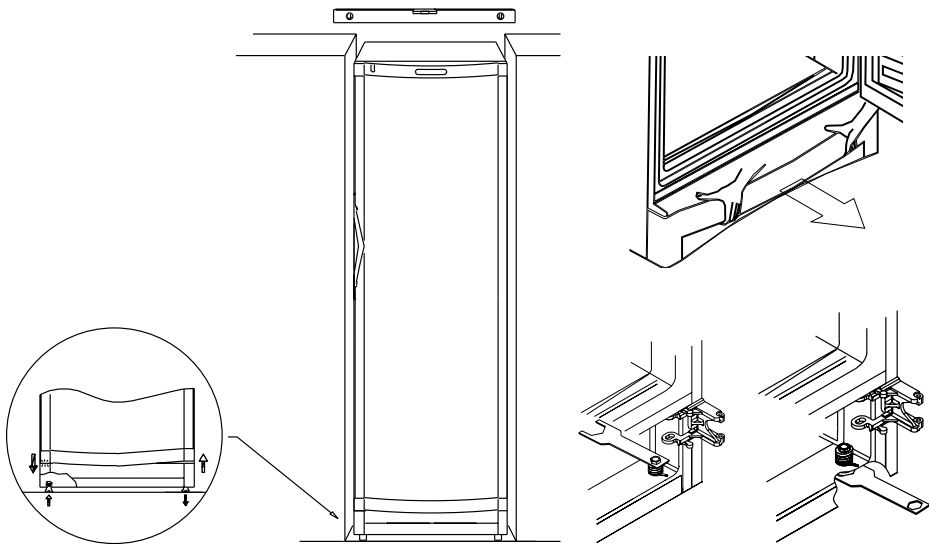

**Fig 1.**

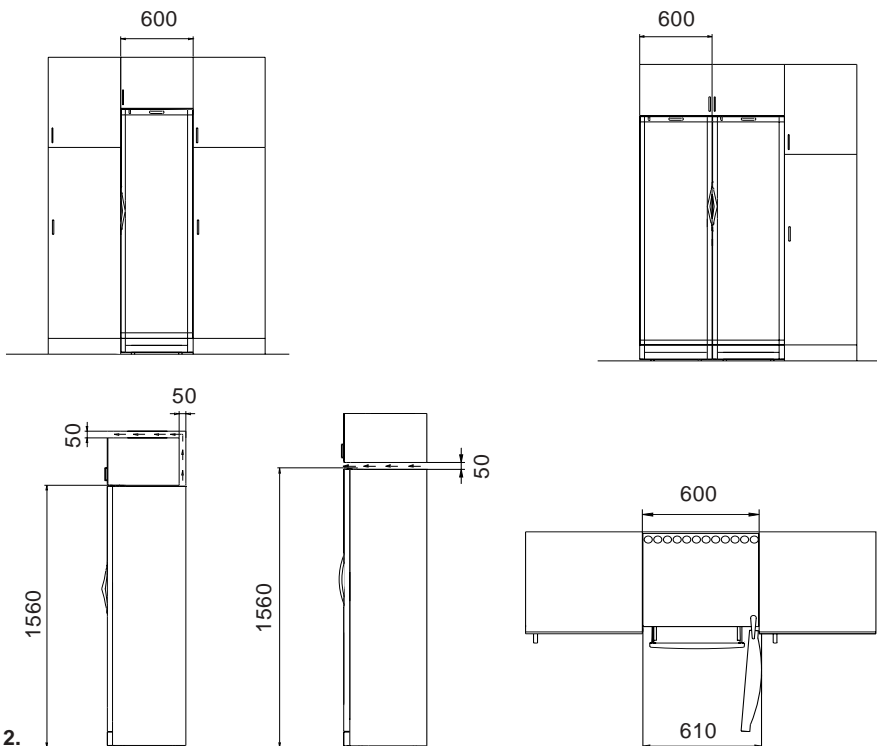

**Fig 2.**

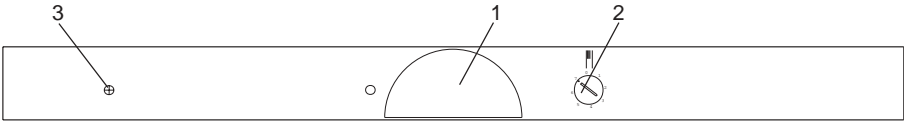

**Fig 1.**

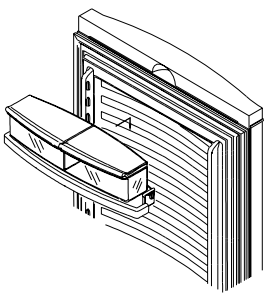

**Fig 2.**

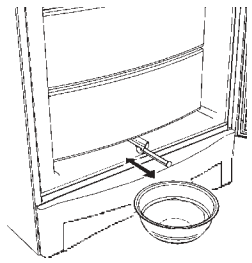

**Fig 3.**

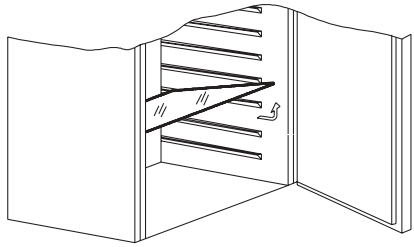

**Fig 4.**

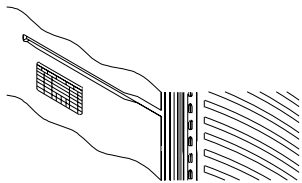

**Fig 5.**

**CHANGE OF HINGE SIDE**  
**CHANGEMENT DU SENS D'OUVERTURE DES PORTES**  
**CAMBIO DEL SENTIDO DE APERTURA DE LAS PUERTAS**  
**REVERSIBILITÀ INCERNIERAMENTO PORTA.**  
**HET WIJZEGEN VAN DEUROPHANG**

