

تعليمات التشغيل

Operating Instructions

Инструкция по эксплуатации

الثلاجات

Refrigerator

Холодильник

NR-C703M

NR-C703MS

NR-C703R

NR-C703MW



Panasonic

Before operating this unit, please read these instructions completely.
Пожалуйста, полностью изучите данную инструкцию до начала эксплуатации холодильника.

الرجاء قراءة هذه التعليمات كاملة قبل تشغيل هذه الوحدة

PARTS IDENTIFICATION

أسماء الأجزاء

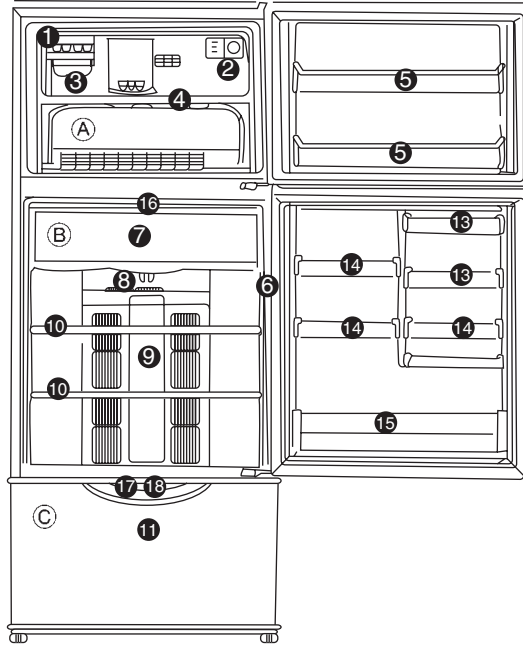

Sketch: NR-C703M

قسم الفريزر
قسم الثلاجة
قسم الخضروات

A FREEZER COMPARTMENT
B REFRIGERATOR COMPARTMENT
C VEGETABLE COMPARTMENT

- ❶ Ice Trays ❷ Freezer Temperature Control Dial ❸ Ice Server (Storage Box)
- ❹ Freezer Shelf ❺ Freezer Door Racks
- ❻ Door Switch
- ❼ Chilled Corner
- ❽ Refrigerator Temperature Control Dial
- ❾ Room Lamp
- ❿ Tempered Glass Shelves/Net Shelves
- ⓫ Vegetable Compartment
- ⓬ Adjustable Legs ⓭ Egg Racks
- ⓮ Free Racks ⓯ Bottle Rack
- ⓰ Deodorizer ⓱ Herb Cassette ⓲ Shape Memory Film

■ HOW TO REPLACE ROOM LAMP

1. Disconnect power supply cord.
2. Remove storage shelves.
3. Remove lamp cover.

Caution

Replace proper lamp (E14, 240V, 15W) surely.

- ❶ صوانى الثلج
- ❷ التحكم فى درجات حرارة الفريزر
- ❸ وعاء حفظ الثلج (صندوق التخزين)
- ❹ رف الفريزر
- ❺ ارفوف باب الفريزر
- ❻ مفاتيح الباب
- ❼ عند فتح باب الثلاجة ، يضيء مصباح حجرة التبريد
- ❽ حجرة التبريد
- ❹ عند فتح باب الثلاجة ، يضيء مصباح قسم الثلاجة.
- ⓯ مصباح حجرة الثلاجة

❿ أرفف شبكية / أرفف زجاجية معالجة
(للتفاصيل راجع صفحة 6)

⓫ ادراج حفظ الخضراوات المقاومه للحماق

⓬ تحفظ الادراج الاثر لامتد الخضراوات والفاكهة فى حاله بصره وطارجه . قد يتلف فطرات
المياه داخل هذه الادراج لذلك امسح ادراج حفظ الخضراوات من آن لآخر وذلك

⓭ ارجل قابلة للضغط

⓮ حمالة البيض

⓯ ميزل الراتنج الكريهة

⓰ ارفوف الرجاجات

⓱ لوحة ضبط الرطوبة

■ كيفية تغيير مصباح الثلاجة

1. افصل قابس الكهرباء عن الثلاجة
2. أخرج أرفف الثلاجة
3. اخلع غطاء المصباح

تحذير

تأكد من استبدال المصباح بمصباح صحيح (E14, 240V, 15W)

НАЗВАНИЯ ОСНОВНЫХ ЧАСТЕЙ



Схема: NR-C703M

- А Отделение для заморозки
- В Холодильное отделение
- С Отделение для хранения овощей

- 1 Лоток для льда
- 2 регулятор температуры морозильной камеры
- 3 Поднос для льда (контейнер для хранения)
- 4 Полка морозильной камеры
- 5 Полочки двери морозильной камеры
- 6 Дверной выключатель
(при открытии двери загорается свет внутри холодильника)
- 7 Отделение для хранения охлажденных продуктов
- 8 Регулятор температуры холодильника
- 9 Внутренняя лампа
- 10 Полки из закаленного стекла / Полки из сетки
- 11 Отдел для хранения овощей
Предназначен для хранения фруктов и овощей, так как он позволяет сохранить влагу и свежесть. О применении отдела для хранения овощей, смотрите страницу 10-12.
- 12 Регулируемые ножки холодильника
- 13 Ячейка для яиц
- 14 Ячейка для разных предметов
- 15 Ячейка для бутылок
- 16 Дезодоратор
- 17 Кассета-фильтр Васаби
- 18 Полка со специальным покрытием над выдвижным ящиком

■ Как заменить внутреннюю лампу

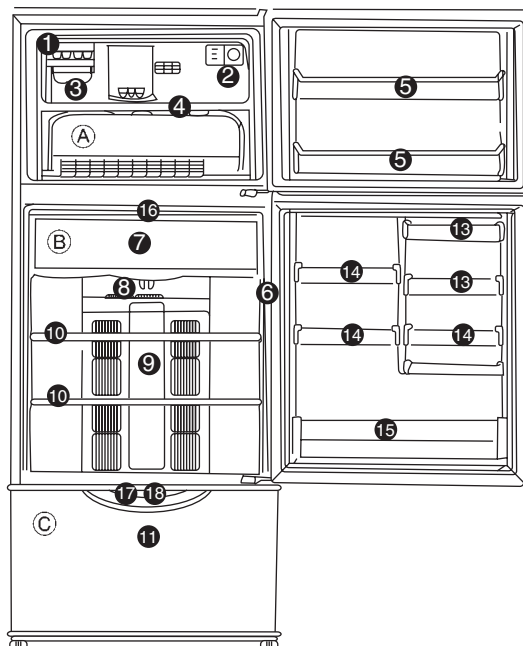
1. Отключите холодильник от источника электроэнергии
2. Выньте полки
3. Уберите крышку с лампы

Предупреждение:

Замените лампу соответствующей (E14, 240В, 15 Ватт).

INSTALLATION

التركيب

Proper installation will help you get the most use out of your Panasonic refrigerator.

التركيب الصحيح سيسمك من تحقيق الاستفادة القصوى من ثلاجة باناسونيك

WARNING

Keep ventilation openings in the appliance enclosure or in the built-in structure, clear of obstruction.

حافظ على وجود فتحات التهوية الموجودة في أعلى الجهاز أو المدمجة في الجهاز نفسه بعيدة عن أي عائق

• Choose a well-ventilated place.

Provide at least one foot (30cm) above and at least 4 inches (10cm) at the back to ensure air circulation.

• مم باختيار مكان جيد التهوية .

يجب أن يكون هناك مسافة قدم واحد (٣٠ سم) على الأقل فوق الثلاجة و ٤ بوصات (١٠ سم) على الأقل خلفها و ذلك لضمان دوران الهواء .

• Place on a firm, level floor.

Unstable installation will produce noise and vibration. Adjustable legs are located at front corners. Turn them to compensate for any unevenness in the floor.

• ضعها على أرضية ثابتة ، مستوية .

التركيب الغير ثابت سوف ينتج عنه ضوضاء واهتزاز . توجد الأرجل العالمة للضغط على أركان المقدمة .
لف هذه الأرجل حتى تعادل عدم استواء الأرضية .

• Screw up the adjustable legs before moving the refrigerator.

• عند تحريك الثلاجة يرجى رفع الأرجل إلى أعلى

• Avoid extreme heat.

Place your refrigerator the out of direct sunlight and away from heat sources such as radiators or cooking ranges.

• تجنب مصادر الحرارة .

ضع ثلاجتك بعيدا عن ضوء الشمس المباشر وبعيدا عن مصادر الحرارة مثل الرادياتور أو مواقد الطهي .

• Use the proper voltage.

Your refrigerator's rated voltage is indicated on a label put at the door or at the back of the cabinet.

• استخدم الفولطية المناسبة

الفولطية المقدرة لثلاجتك موضحة في البطاقة الموجودة بالباب أو بظهر الكابينة .

• Keep it close to the outlet.

Place your refrigerator near enough the electrical outlet so that you do not have to use an extension cord.

• احمل الثلاجة بالقرب من مصدر التيار الكهربائي .

ضع ثلاجتك قريبة لدرجة كافية من مصدر التيار الكهربائي بحيث لا يضطر لاستخدام سلك اضافي .

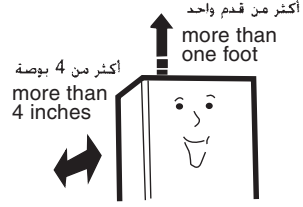

- 1 Adjustable Legs
- 2 Caster

- 1 أرجل قابل للضغط
- 2 عجلات صغيرة

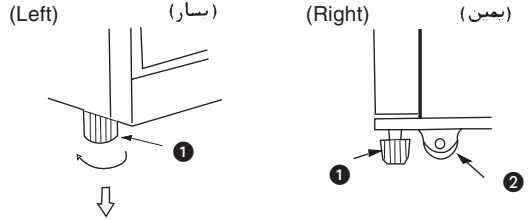

SAFETY PRECAUTIONS

إِحْتِرَاسْ أَمْن

■ DO NOT splash water on the refrigerator. Water splashed would cause an electric leak or malfunction.

■ DO NOT use inflammable sprays such as lacquer and paint near the refrigerator. They would cause an explosion.

■ NEVER store explosives and chemicals inside or nearby the refrigerator as they could explode.

■ Should you be discarding a refrigerator DO remove the door completely as a safeguard against small children being trapped inside.

لا تقم برش الماء على الثلاجة. سيتسبب ذلك في ماس كهربائي أو تلف الثلاجة

لا تستخدم البخاخات القابلة للاشتعال مثل الورنيش أو الأصباغ بالقرب من الثلاجة. قد يتسبب ذلك في حدوث انفجار

لا تقم أبداً بتخزين مواد كيميائية أو متفجرات داخل أو بجانب الثلاجة حيث سيؤدي ذلك إلى انفجارها

إذا أردت التخلص من الثلاجة برصها: تأكد من إزالة الباب كضمان للسلامة

حتى لا يتحبس الأطفال داخل الثلاجة

УСТАНОВКА

Правильная установка позволит Вам максимально использовать все функции холодильника Panasonic.

Предупреждение

Не загромождайте вентиляционные пространства вокруг холодильника.

• Выбирайте хорошо проветриваемое место для установки холодильника.

Сверху должно быть вентиляционное пространство минимум в 30 см, за холодильником – минимум 10 см

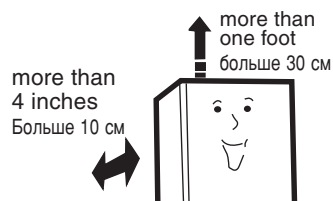

• Размещайте холодильник на прочном, ровном полу

Неустойчивая установка повлечет за собой шум и вибрацию. Регулируемые ножки находятся в передних углах холодильника. Отрегулируйте их, чтобы компенсировать неровность пола.

- 1 Регулируемая ножка
- 2 Колесо

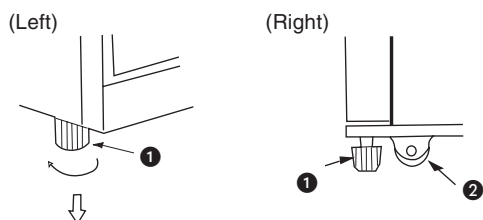

• Привинтите регулируемые ножки к холодильнику, прежде чем передвигать его.

• Избегайте перегрева холодильника

Не размещайте холодильник в местах, где на него будут попадать прямые солнечные лучи, а также вблизи от источников тепла, таких как радиаторы отопления и плиты.

• В сети должно быть соответствующее напряжение

Номинальное напряжение сетевого питания для вашего холодильника указано на наклейке, размещенной на двери или на задней части корпуса.

• Размещайте холодильник недалеко от сетевой розетки.

Размещайте холодильник достаточно близко к розетке, чтобы не понадобилось использовать удлиннитель.

ПРАВИЛА БЕЗОПАСНОСТИ

- Не проливайте воду на холодильник, так как это может привести к утечке тока или поломке.
- Не распыляйте легковоспламеняющиеся аэрозоли, например, с лаком или с краской, рядом с холодильником., так как это может привести к взрыву.
- Никогда не храните взрывоопасные вещества и химикатов внутри холодильника или рядом с ним, так как они могут взорваться.
- Если будете выбрасывать холодильник, обязательно снимите с него дверь, чтобы дети не закрылись в нем во время игры.

INITIAL OPERATION НАЧАЛЬНАЯ СТАДИЯ ЭКСПЛУАТАЦИИ

التشغيل الأولى

1. Clean the refrigerator and parts to remove dust from shipping and packing. (See "CLEANING" section).
 2. Plug your refrigerator into its own individual outlet, open the door, and check the room lamp.
 3. Close the door and allow your refrigerator a few hours to reach the proper temperature.
 4. Open the freezer door, listening and check the cold air flow in the freezer compartment.
 5. Store foods after the interior is cold.
1. Протрите холодильник от пыли, оставшейся от транспортировки и упаковки (см. раздел Очистка).
 2. Подключите холодильник к источнику питания, откройте дверь, и проверьте, горит ли внутренняя лампа.
 3. Закройте дверь, и оставьте холодильник на несколько часов, пока он не достигнет определенной температуры.
 4. Откройте дверь морозильной камеры, прислушайтесь и проверьте наличие потоков холодного воздуха в камере.
 5. Положите продукты на хранение, когда холодильник охладится.

- ١- نظف الثلاجة و أجزائها المختلفة و ذلك لإزالة ما علق بها من أبرية خلال الشحن و التعليب. (انظر قسم "التنظيف")
- ٢- صل تلاحك مصدر التيار الخاص بها فقط ، افصح الباب ، وافحص مصباح حجرة الثلاحة .
- ٣- أعلق الباب و انتظر على ثلاجتك ليضع ساعات حتى يصل الى درجة الحرارة المناسبة.
- ٤- افصح باب الفريزر ، وافحص سار الهواء، البارد في حجرة الفريزر .
- ٥- قم بحرس الأطعمة بعدما يتم تبريد داخل الثلاحة .

TEMPERATURE CONTROL РЕГУЛИРОВКА ТЕМПЕРАТУРЫ

The thermostat, specially designed for this refrigerator, functions to maintain the optimum inside condition for food storage at the "MED", "MED" dial setting, regardless of ambient temperature variations.

Besides, in order to meet your individual requirements, the freezer and refrigerator temperature as you desire can be obtained by adjusting the temperature control dials.

Lower temperature can be obtained by turning the dial clockwise on both controls.

Термостат, разработанный специально для этой модели холодильника, создает оптимальные условия для хранения пищи с поддержанием средней температуры.

Кроме того, температуру внутри морозильной и холодильной камер могут быть изменены в соответствии с вашими требованиями с помощью регуляторов температуры.

Для установки более низких температур вращайте регулятор по часовой стрелке.

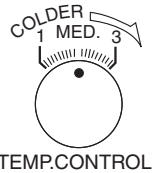

الثرموستات ، المصمم خصيصا لهذه الثلاحة ، يعمل للمحافظة على درجة الحرارة الداخلية المثلى لحفظ الاغذية ، عند تهيئة القرص على "MED" ، "MED" ، بغض النظر عن التغيرات في درجات الحرارة المحيطة .

إلى جانب ذلك ، ولنلبية متطلباتك تماما ، فان درجات الحرارة المعدة سلفا للمجمد والثلاجة يمكن تعديلها بتدوير اقراص التحكم في درجة الحرارة . يتم الحصول على درجة حرارة أقل بتدوير القرص في إتجاه عقارب الساعة .

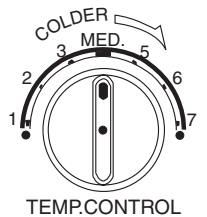

Freezer Temperature Control

Регулировка температуры морозильной камеры

ضبط درجة حرارة المجمد (الفريزر)



"3" For quick ice-making.
"3" для быстрого приготовления льда
الوضع "3" لعمل ثلج بسرعة .



"1" When frozen foods are not stored.
"1" если в холодильнике нет замороженных продуктов

ICE-MAKING / ПРИГОТОВЛЕНИЕ ЛЬДА

تحضير الثلج

Pour water into the ice tray to the water level line and put it insert ice tray rail.

املاً الصينية بالماء، حتى المستوى المحدد ثم ضعها في حجرة الفريزر على رف عمل الثلج.

To remove ice cubes, twist the tray over the ice server as illustrated. Keep ice cubes in the ice server for sudden or large requirement.

لاخراج مكعبات الثلج، صعد الصينية مقلوبة فوق وعاء، حفظ الثلج واضعاً لأسفل على الركيب المصمّم للواقف على خط فطري واحد.

NOTE

If you put wet ice cubes in the ice server, they may stick one another.

ملاحظه

Налейте воду в лоток для льда до линии уровня воды, и поместите на полку для лотка.

اذا كانت مكعبات الثلج الموحوده في وعاء، حفظ الثلج مسله، قد يؤدي ذلك الى الصاق هذه المكعبات مع بعضها البعض.

Для того, чтобы вытряхнуть кубики льда, переверните лоток над контейнером для хранения льда, как показано на рисунке. Храните кубики льда в контейнере для случаев, когда их нужно срочно применить, или в случае необходимости их большого количества.

Примечание

Если Вы поместите мокрые кубики льда в контейнер, то они могут слипнуться.

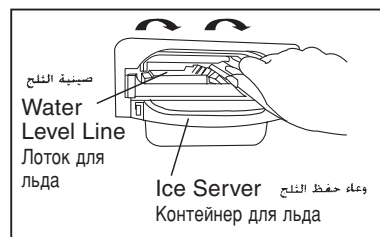
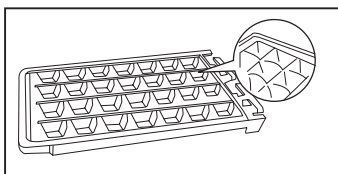

CHILLED ROOM / ОТДЕЛЕНИЕ ДЛЯ ОХЛАЖДЕНИЯ ПРОДУКТОВ

غرفة التثليج

Use for storage of fresh meat, poultry or fish.

CHILLED

- When you do not want to keep fresh food freeze
- When you want to store food in lower temperature
- When you eat fresh food soon after you purchase

Example of foods:

meat, fish, yogurt, boiled, noodles, raw cream, dumpling

Для хранения охлажденных продуктов, есть специальное удобное выдвижное отделение.

Отделение для охлажденных продуктов существует для того, если:

- Вы не хотите замораживать свежие продукты
- Вы хотите хранить пищу при низких температурах
- Вы хотите съесть свежую пищу скоро после покупки

Примеры продуктов:

Мясо, рыба, йогурт, вареная пища, лапша, сыр, пельмени.

تستخدم لحفظ الأطعمة التي تتطلب التجميد.

متلجة
عندما لا تود حفظ الاطعمة الطازجة مجمدة
عندما تود حفظ الاطعمة في درجات حرارة منخفضة
عندما تود تناول الاطعمة حالاً بعد شرائها
امثلة على الاطعمة:
لبن رائب، شعيرة مسلوقة، قشدة طازجة، معجنات

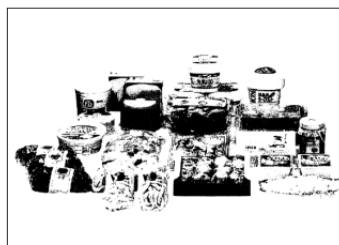
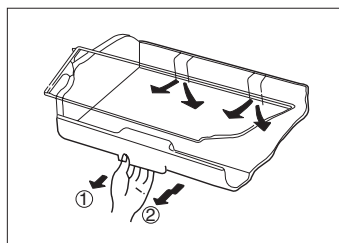

• HOW TO REMOVE

- ① Pull the chilled tray until stop.
- ② Then lift the tray a little and pull it toward you.

• Как извлечь

- ① Вытащите контейнер до полной остановки.
- ② Затем, приподнимите вверх, и вытащите полностью на себя.

• كيفية الرفع

- ① اسحب صينية التثليج حتى تتوقف.
- ② ثم ارفع الصينية قليلاً واسحبها نحوك.

DEFROSTING / РАЗМОРОЗКА

إذابة الثلج

You never have to defrost the compartment since your refrigerator is designed to defrost itself completely and automatically. Defrosted water flows to the collector pan where it is forcibly evaporated into the air.

Вам никогда не нужно будет размораживать холодильник, так как он сконструирован таким образом, что размораживает сам себя полностью автоматически. Размороженная вода стекает на специальный сборный лоток, откуда она принудительно испаряется в воздух.

WARNING

Do not use mechanical devices or other means to accelerate the defrosting process.

Предупреждение:

Не употребляйте механических устройств или других приспособлений для ускорения разморозки.

REMARKS:

*Be sure to drain the defrost water before transportation.

Примечание:

Удалите воду из лотка перед транспортировкой.

لست بحاجة إلى إذابة الثلج في حجرة التجميد حيث أن التلاجة مصممة لتقوم بهذه العملية بشكل كامل أوتوماتيكيا. للماء الناتج عن الإذابة سيتجه إلى وعاء التجميع حيث سينتم بعد ذلك تبخيره في الهواء

تحذير

لا تقم باستخدام أدوات ميكانيكية أو أية معدات أخرى من شأنها تسريع عملية الإذابة

ملاحظات

تأكد من تصريف الماء الناتج عن إذابة الجليد قبل النقل

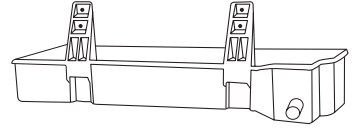

CLEANING

التنظيف

Since the function of the refrigerator is to store food, regular cleaning is advised.

Interior

- Wash removable parts with soapy water, rinse and dry thoroughly. Do not wash removable parts in dish washer.
- Wipe interior walls with a cloth soaked in lukewarm water. If the unit is very dirty, wipe with cloth soaked in good quality soap solution or detergent and then with a cloth rinsed in clean water.

Exterior

- Clean with a mild detergent, wipe thoroughly with a cloth rinsed in clean water, and then dry with a soft cloth. Use cheese cloth or flannel to polish.

CAUTION

The refrigerator is treated against rust.

Never use strong solutions, harsh abrasives, scouring pads, etc., to clean.

These types of cleaners will scratch and remove the protective surface finish.

Appliance wax or polish should never be used on any surface.

- Do not cover the refrigerator cabinet with any material, the cabinet needs to radiate heat.

NOTE: To protect the door gasket

The door gasket (especially the bottom portion) is apt to be damaged by spilled milk, juice, etc.

To protect the gasket, it should be kept clean at all times.

Any spilled liquid will collect in the hollow under the bottle rack.

Then, if it overflows, it will collect in the hollow located at the lower front section of the inner wall.

Be sure to wipe off such spillage before it overflows from these hollows.

حيث أن وطبقة التلاجة هي حفظ الطعام ، لذا فاننا ننصح بالقيام بتنظيف التلاجة دوريا .

داخل التلاجة

- اغسل الأجزاء الممكن خلعها بالماء والصابون ، اسطفوها ثم جففها يدويا .
- لا تقم بغسل الأجزاء الممكن احرارها في غسالة الأطباق .
- امسح الحدران الداخليه بقطعة قماش مغموسة في ماء دافئ .
- اذا كانت التلاجة مسخة جدا ، امسح بقطعة قماش مغموسة في محلول صابون عالي الجودة أو منظف ثم امسحها بقطعة قماش مغموسة في ماء نظيف .

خارج التلاجة

- نظف باستخدام منظف متعادل. امسح بدقة باستخدام قطعة قماش مبللة في ماء نظيف. ثم جفف باستخدام قطعة قماش ناعمة. استخدم قطعة قماش من نوع القماش الجبني أو نسيج الصوف الناعم.

لقد تم معالجة التلاجة صد الصدأ .

لا تستخدم مطلقا محاللا قويه ، منظفات الصعل القوية ، ضامادات رنة ، الخ . . في التنظيف .

مثل تلك الأنواع من المنظفات قد رخدش و تزيل طلاء السطح الواقي .

لا تستخدم الشمع أو مواد اللمع اطلاقا على أى سطح .

- لا تضع أي شئ على كابينه التلاجة فالكابينه تحتاج للتهوية

ملاحظة : لحماية حاشية الباب .

إن حاشية الباب (و خاصة الجزء السفلي) معرضة للتلف و ذلك بسبب اللبن . و العصير المنسكب . . الخ .

لحماية الحاشية ، تجنب الاحتفاظ بها نظيفة دائما .

أى سائل مسكب في الحواف أسفل رف الزجاجات .

تم اذا فاض السائل عنها ، نجمع في الحواف الموحود في الحرف الأمامي السفلي للحدار الداخلي .

احرص على ازاله مثل هذه السوائل المسكبه قبل أن يفيض من هذه الحواف .

ЧИСТКА

Так как назначением холодильника является хранение продуктов, то рекомендуется его регулярная очистка.

Внутренняя очистка

- Вымойте выдвижные части мыльной водой, сполосните и тщательно просушите. Не мойте выдвижные части в машине для мытья посуды.
- Протрите внутренние стенки тканью, смоченной в теплой воде. Если отдел очень загрязненный, протрите тканью, смоченной мыльным раствором, а затем тканью, смоченной в чистой воде.

Внешняя очистка

- Вымойте слабым мыльным раствором, тщательно протрите тканью, смоченной в чистой воде, а затем просушите сухой тканью. Отполируйте мягкой хлопчатобумажной или фланелевой тканью.

Предупреждение

Внутренние и внешние части холодильника обработаны против ржавчины. Никогда не употребляйте сильнодействующих жидкостей, жестких шлифовальных средств, шлифовальных подушечек и т.д., для очистки.

Эти виды очистителей поцарапают и снимут защитный поверхностный слой.

Никогда не натирайте воском и не полируйте поверхность холодильника.

Примечание: защита дверной прокладки

Дверная прокладка (особенно нижняя часть) легко подвержена порче от разлитого молока, сока и т.д.

Для того, чтобы защитить прокладку от порчи, держите ее в постоянной чистоте.

Любая разлитая жидкость собирается в углублениях ячеек для бутылок. Затем, если она перельется через край, то собирается в углублении, находящемся в нижней передней части внутренней стенки.

Протирайте такие утечки перед тем, как они перельются через края углублений.

FOOD KEEPING TIPS

ملاحظات حول حفظ الأطعمة

ОБЩИЕ СВЕДЕНИЯ О ХРАНЕНИИ ПРОДУКТОВ

- Leave spaces among foods to help air circulation. Blocking the air flow will cause warm temperature in the refrigerator compartment.
- Cool hot dishes to room temperature before placing them in your refrigerator.
- Cover juicy foods with tight lids, plastic film or foil.
- Do not keep the door open any longer than necessary, particularly in hot, humid weather.
- Do not put carbonated liquids (fizzy drinks, etc.) in the freezer compartment as they may burst.
- Do not give children lollipops direct from the freezer compartment. They may burn their lips by "freezer burn" due to low temperature.
- Leaf vegetables such as spinach, cabbage should only be stored in the vegetable drawer to prevent early deterioration.
- Оставьте свободные пространства между продуктами для обеспечения циркуляции воздуха. Перекрытие циркуляции воздуха создаст теплую температуру в отделении холодильника.
- Остужайте горячие блюда до комнатной температуры, прежде чем поместить их в холодильник.
- Закрывайте сочные продукты плотными крышками, пленкой или фольгой.
- Не держите дверь холодильника открытой дольше необходимости, особенно при жаркой и влажной погоде.
- Не помещайте газированных жидкостей (газированных напитков и т.д.) в морозильную камеру, так как они могут взорваться.
- Не давайте детям леденцов, только что вынутых из морозильной камеры. Они могут вызвать морозный ожог на губах из-за низкой температуры.

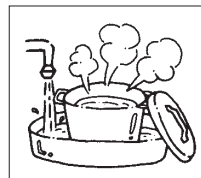
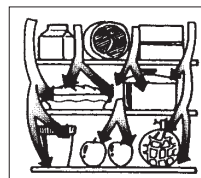

- برد الأوعية الساخنة الى درجة حرارة الغرفة قبل وضعها في ثلاجتك .
- اترك فراغات بين الأطعمة وذلك للمساعدة على دوران الهواء .
- اعاقق تيار الهواء، تؤدى الى وجود درجة حرارة دافئة فى حجرة الثلاجة .
- غط الأطعمة كثيرة العصارة بأغطيه محكمة، اغشية من البلاستيك او ورق مفضض .
- لا تحتفظ بالباب مفتوحا اطول من اللازم ، وخاصة فى الطقس الحار ، الرطب .
- لا تضع سوائل تحوى ثاني اكسيد الكربون (المشروبات الفوارة .. الخ) فى حجرة الفريزر لأنها قد تتفجر .
- لا تعط الأولاد الحلوى المتلجة مباشرة من حجرة الفريزر . فقد تحرق شفاههم بسبب "حرق الفريزر" .
- الخضروات ذات الأوراق مثل السبانخ أو الكرنب يرجى وضعها في الدرج المخصص لها نظراً لسرعة فسادها

VEGETABLE COMPARTMENT ОТДЕЛ ДЛЯ ХРАНЕНИЯ ОВОЩЕЙ

حجرة حفظ الخضروات

- How to use vegetable compartment
- Как пользоваться отделом для хранения овощей

كيفية استعمال حجرة حفظ الخضروات

Shape memory film
Предохранительная плёнка
لوحة ضبط الرطوبة مع طبقة ذاكرة حفظ الخضروات

Vegetable Case
Контейнер для овощей
حجيرة الخضروات

Divider
This is a safety gizmo
Please don't remove the divider for chit ingress the case obviate.
Перегородка
Это устройство безопасности.
Не вынимайте перегородку во избежание залезания детей в ящик

Fruit Case
صندوق الفواكة
Контейнер для фруктов

Do not remove fruit case even if no fruit put into fruit case.
Otherwise, inside vegetable compartment becomes dry.
Не вынимайте контейнер для фруктов, даже если в нем ничего нет. В противном случае, контейнер для овощей станет слишком сухим.

لا تنزع صندوق الفواكة اذا لم تضع فواكة داخل صندوق الفواكة.
بعكس ذلك، سوف تصبح حجيرة الخضروات جافة من الداخل.

VEGETABLE COMPARTMENT ОТДЕЛЕНИЕ ДЛЯ ХРАНЕНИЯ ОВОЩЕЙ

حجرة حفظ خضروات

- The function of Shape Memory Film
- Функция предохранительной плёнки

- وظيفة طبقة ذاكرة حفظ الخضروات

When temperature rises after putting vegetables.
Когда температура повышается при вкладывании овощей
عندما ترتفع درجة الحرارة بعد وضع الخضروات.

When temperature becomes stable after vegetables is cooled.
Когда температура стабилизируется после охлаждения овощей
عندما تصبح درجة الحرارة مستقرة بعد ان تبرد الخضروات.

Film molecule
Молекулы пленки
طبقة الجزيئات

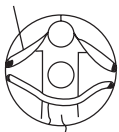

Water molecule
Молекулы пленки
جزيئات الماء

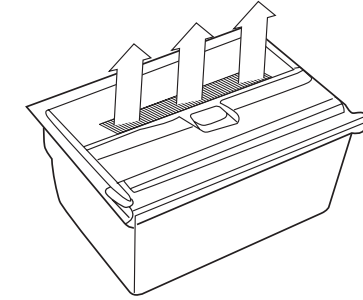

There are much amount of transpiration from vegetables because vegetable breathe lively.
С поверхности овощей испаряется большее количество влаги

Film molecule
Молекулы пленки
طبقة الجزيئات



Water molecule
Молекулы пленки
جزيئات الماء

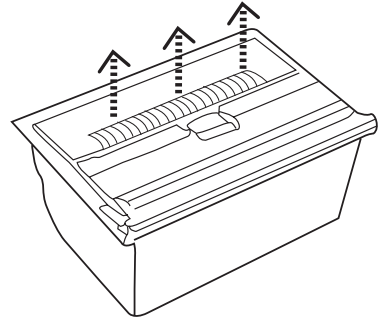

There are little amount of transpiration from vegetables because vegetables breathe quietly.
С поверхности овощей испаряется меньшее количество влаги

Shape Memory film opens to let too much humid moisture go out.

Предохранительная плёнка открывается, чтобы излишняя влага могла испариться.
تفتح طبقة ذاكرة حفظ الخضروات
لاخراج الرطوبة الزائدة.

Shape Memory Film closes to keep moisture.

Предохранительная плёнка закрывается, чтобы сохранить влагу.
تغلق طبقة ذاكرة حفظ الخضروات
لحفظ الرطوبة.

يوجد القليل من العرق يصدر من الخضروات لان الخضروات تتنفس بشكل هادىء.

IMAGED FIGURIES

عديد مَعْبُود

VEGETABLE / ОВОЩИ

حجرة حفظ خضروات

Fresh and anti-fungus cassette is attached to the humidity control panel.
(The humidity control panel is set on the top of vegetable case.)

Firstly take out "fresh anti-fungus cassette" and tear off the tape at the back of "fresh anti-fungus cassette".
Otherwise the cassette will not operate.

К панели регулировки влажности приставлена освежающая, анти-плесневая кассета.
(Панель регулировки влажности установлена на верху контейнера для хранения овощей).

Сначала необходимо вытащить освежающую, анти-плесневую кассету, и оторвать пленку с обратной стороны кассеты, иначе кассета не будет действовать.

Fresh Anti-fungus Cassette
Освежающая антиплесневая кассета

كاسيت الحفظ والوقاية
ضد البكتيريا

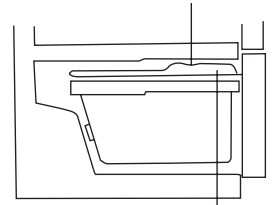

Humidity
Control Panel

Панел регулировки
влажности

لوحة ضبط الرطوبة

كاسيت الحفظ والوقاية ضد البكتيريا موجود على لوحة ضبط الرطوبة.
لوحة ضبط الرطوبة موجودة على سطح صندوق الخضروات.

اولا اخرج كاسيت الحفظ والوقاية ضد البكتيريا ثم مَرِّق الشريط الموجود على كاسيت الحفظ والوقاية ضد البكتيريا. اذا لم تمرق الشريط سيكون الكاسيت غير فعال.

• HOW TO TEAR OFF TAPE ON CASSETTE / Как заменить (открыть) кассету-фильтр Вассаби.

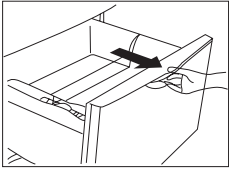

① Pull the vegetable door until it stops.

① Выдвиньте дверь отдела хранения овощей до полной

1 اسحب باب حجرة الخضروات حتى يتوقف.

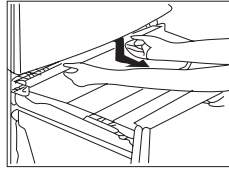

② Pull the humidity control panel toward you.

② Потяните панель управления влажностью на себя.

2 اسحب لوحة ضبط الرطوبة باتجاهك.

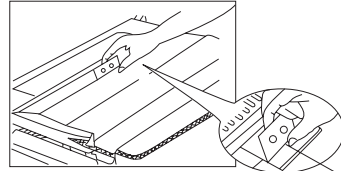

③ Pushing the projection of the cassette and pull it toward you.

③ Нажмите на выступающую часть кассеты и потяните ее на себя.

3 بدفع الجزء الناتئ اسحب الكاسيت باتجاهك.

PROJECTION

Выступающая часть

الجزء الناتئ

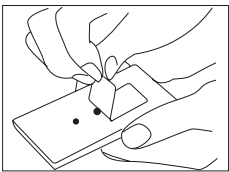

④ Tear off the tape at the back of the cassette.

④ Снимите наклейку с задней стороны кассеты.

مزق الشريط الموجود على خلفية الكاسيت.

NOTE:

- It is advised to write the date of starting use on the cassette. Replace this cassette after 3 years use.
- Do not smell the cassette. (The smell is strong horseradish.)
- Not attach oppend anything in the herb (wasabi) cassette case.
- Do not wash and wet the cassette.

ПРИМЕЧАНИЕ:

- Рекомендуется отметить день начала применения кассеты на ее поверхности. Заменяйте кассету каждые 3 года.
- Не нюхайте кассету (запах очень сильный).
- Не вкладывайте ничего в кассету.
- Не мойте и не смачивайте кассету.

ملاحظة:

- ينصح بكتابة تاريخ بدء الاستعمال على الكاسيت. بدل الكاسيت بعد 3 سنوات من الإستعمال.
- لا تشم الكاسيت. (الرائحة قوية مثل الفجل الحار).
- اوصل كاسيت الحفظ والوقاية ضد الفطريات مع ضابط الرطوبة بشكل امن.
- لا تغسل او تبلل الكاسيت.

How To Remove. / Как вытаскивать

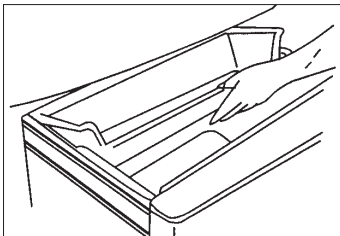

Lifting the fruit case slightly, put it toward you.

Слегка приподнимите контейнер для фруктов, поместите перед собой

برفع صندوق الفواكة قليلا، اسحبه باتجاهك.

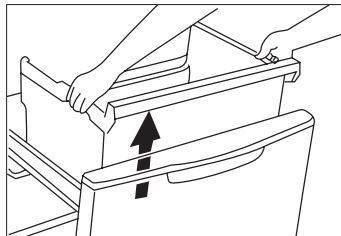

Pull the vegetable compartment until it stops.

Then vegetable case can be taken out as in the figure.

Вытяните ящик для овощей до полной остановки. После этого ящик может быть вытасчен, как на рисунке

اسحب حجرة الخضروات حتى تتوقف. بعد ذلك يمكن اخراج صندوق الخضروات كما هو معروض في الشكل.

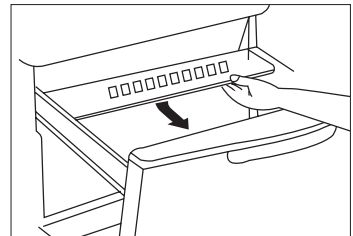

Remove the vegetables case end, push downward, then pull the panel toward you.

Выдвиньте окончание ящика для овощей, нажмите вниз, затем вытяните панель на себя

انزع صندوق الخضروات ثم ادفع للأسفل، بعد ذلك اسحب اللوحة باتجاهك.

Deodorizer is placed in the passage of cold air and it absorbs the odorous elements inside the compartment.

Дезодоратор размещен в месте прохождения холодного воздуха, и впитывает в себя все неприятные запахи внутри холодильника.

وضع مزيل الروائح الكريهة في ممر الهواء البارد وهو يقوم بامتصاص العناصر المسببة للرائحة الكريهة داخل المقسم.

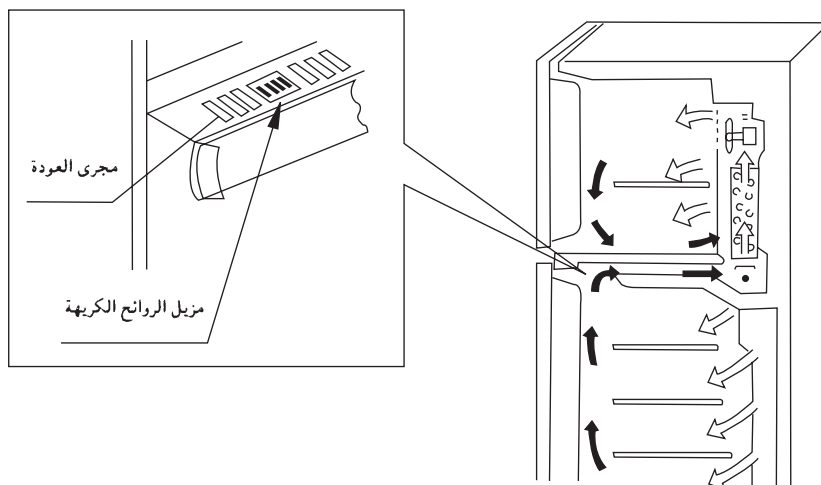

ADVANTAGES

- **No need to operate**

It functions when cooling operation starts.

- **No need to clean**

It absorbs the odorous elements which circulate in the refrigerator and the cold air containing diminished odor is blown into the compartment from the outlet of cold air.

- **No need to replace parts**

Since the odor is decomposed automatically, it keeps its effect and there is no need to replace parts.

REMARKS:

*The deodorizing unit eradicates only the odor in the refrigerator. It will not affect the original flavor of food.

► Examples of foods which likely to absorb the smell of other food.

ice cube, milk, ice cream, tofu, pudding, bread, cake, rice



ПРЕИМУЩЕСТВА

- **Нет необходимости управлять.**

Дезодоратор начинает функционировать когда начинается процесс охлаждения.

- **Нет необходимости в очистке**

Дезодоратор собирает элементы с неприятным запахом, которые циркулируют в холодильнике, и холодный воздух, содержащий меньше запаха, вдувается в холодильник из выхода холодного воздуха.

- **Нет необходимости в замене частей**

Так как неприятный запах разлагается автоматически, и эффект разложения сохраняется, то нет необходимости в замене частей.

ПРИМЕЧАНИЯ:

* Дезодоратор уничтожает только неприятный запах в холодильнике, но не влияет на вкус продуктов.

► Примеры продуктов, впитывающих запахи других продуктов: кубики льда, молоко, мороженое, соевый сыр, пудинг, хлеб, пирожные, рис.



الفوائد

- عدم الحاجة للتشغيل يعمل عند بدء عملية التبريد.
- عدم الحاجة للتنظيف يقوم بامتصاص العناصر المسببة للروائح الكريهة التي تدور في الثلاجة وينسب الهواء البارد الحاوي على الرائحة الكريهة المخففة في المقسم من مخرج الهواء البارد.
- عدم الحاجة لاستبدال اقسام بما ان الرائحة الكريهة تبدد بصورة اوتوماتيكية، لذا فانها تحتفظ بتأثيرها وليس هنالك ضرورة لاستبدال اية اقسام.

ملاحظات:

*تقوم وحدة ازالة الروائح الكريهة باستئصال الروائح الكريهة فقط في الثلاجة، ولا تؤثر على النكهة الاصلية للاطعمة.

◀ امثلة على الاطعمة التي من المحتمل ان تقوم بامتصاص روائح الاطعمة الاخرى.

مكعبات الثلج، الحليب، البوظة، التوفو، البودنك، الخبز، الكعك، الرز

If your refrigerator is not working properly, check the following points before calling your authorized dealer.

1. Is the power plug inserted properly?
2. Is there a blown fuse or other power failure?
3. Is the temperature control dial set to the proper position?
4. Is air circulation blocked by overcrowding of foods?

WARNING

1. Do not attempt to modify any part of this appliance.
2. Do not store flammable/explosive substances inside or outside this appliance.
3. Do not connect this appliance to power sources other than specified.
4. Any damages or hazards caused by misuse or faulty installation of purchasers are the personal responsibility of the consumer.
5. If the supply cord or plug of the appliance is damaged, it must be replaced by the manufacturer or its service agent or similarly qualified person in order to avoid a hazard.
6. Do not mischief refrigeratory system.

Mullion Dryer Pipe

The outside wall of refrigerator cabinet may sometimes get quite warm, especially just after installation.

This is not a defect of refrigerator, it is due to the Mullion Dryer Pipe, plumbing hot freon gas around the cabinet to prevent "sweating" on the outside wall of the cabinet.

• Fan operation

This refrigerator is a fan forced cooling type. Some fan noise is audible during cooling operation. This is normal.

• Defrosting

Some low volume noises (1. e: expansion & water dripping) are audible during defrost operation. This is normal.

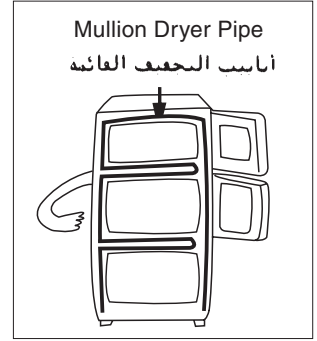

إذا كانت نلاحك لا تعمل بطريقه مناسبه ، راجع العايط الباليه فيبل اسدعاء، وكليك المعمد .

- ١- هل سلك بوصول العدره موصل بطريقه سليمه ؟
- ٢- هل هناك فيور محرق أو فيور آخر في الدائره الكهربائيه ؟
- ٣- هل فرض البدرج المحكم في درجه الحراره مضبوط في المكان المناسب ؟
- ٤- هل دوره الهواء مسدوده بسبب كثره الأطمعه ؟

تحذير

- ١- لا تحاول تعديل أي جزء من هذه التلاجه .
- ٢- لا تقم بتخزين المواد القابله للاسعمال / القابله للانفجار بداخل أو خارج هذه التلاجه .
- ٣- لا تقم بوصول هذا الجهاز بمصادر قدره غير المصادر المحدده .
- ٤- إن أي اعطال أو اخطار ناتجه عن سوء الاستعمال أو التركيب الخاطئ للمشتريين تعتبر مسئوليه شخصيه للمستهلك .
- ٥- إذا لا يعمل حبل المونه أو سداده التوقيفه، أطلب مساعده من صانع أو وكيل أو فني. خلافا لذلك ستكون مخاطره .
- ٦- لا اضر نسق التثليج.

أنابيب التجفيف القائمة

قد يسخن الجدار الخارجى لكابينه التلاجه أحيانا ، خاصة عقب التركيب مباشره .

هذا ليس ناجما عن عيب في التلاجه ، وإنما بسبب أنابيب التجفيف القائمة ، حيث أن هذه الأنابيب تحتوى على غاز الفريون الساخن لمنع "الرشح" على الجدار الخارجى للكابينه .

• تشغيل المروحة

هذه التلاجه من الطراز المزود بمروحة تبريد إجبارية ولذلك فلا تقلق عند سماع صوت المروحة أثناء التشغيل

• إزالة الصقيع

لا تقلق عند سماع أصوات أثناء إزالة الصقيع (مثل صوت تمدد الكابينه أو صوت تساقط المياه)

ВЫЯВЛЕНИЕ НЕИСПРАВНОСТЕЙ

Если Ваш холодильник не работает должным образом, прочитайте следующий раздел, прежде чем обращаться в сервисный центр Panasonic:

1. Правильно ли вставлен штепсель в сетевую розетку?
2. Проверьте, нет ли короткого замыкания в сети, или других проблем с подачей питания?
3. НАХОДИТСЯ ЛИ РЕГУЛЯТОР ТЕМПЕРАТУРЫ В ПРАВИЛЬНОЙ ПОЗИЦИИ?
4. Не перестал ли циркулировать воздух в холодильнике из-за чрезмерного количества продуктов?

ПРЕДУПРЕЖДЕНИЕ

1. Не пытайтесь модифицировать любую из частей данного прибора.
2. Не храните легковозгорающихся и взрывоопасных веществ в холодильнике, или вблизи холодильника.
3. Не подключайте данный прибор к не специализированным источникам питания.
4. За все неисправности, вызванные неправильным использованием или неверной установкой, несет ответственность сам покупатель.
5. Если шнур питания электроэнергией поврежден, то он должен быть заменен производителем, его сервисным представителем, или квалифицированным специалистом.
6. Избегайте повреждения электрической цепи холодильника.

Трубка для рассеивания горячего воздуха

Внешние стенки холодильника иногда могут становиться горячими, особенно сразу после установки и пуска в работу.

Это не дефект данного прибора. Такое явление вызвано трубкой для рассеивания горячего воздуха, которая перегоняет горячий газ фреон по холодильной камере, чтобы предотвратить конденсат на внешних стенках холодильника.

• Работа вентилятора

Данный холодильник имеет вентиляторную систему охлаждения. Во время процесса охлаждения можно слышать небольшой шум, это нормальное явление.

• Разморозка

Небольшие шумы могут быть слышны при разморозке, это нормальное явление.

Mullion Dryer Pipe

Трубка для рассеивания
горячего воздуха

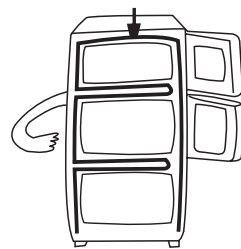

Matsushita Electric Industrial Co., Ltd.
<http://www.panasonic.co.jp/global/>

© 2004 Matsushita Electric (Taiwan) Co., Ltd All Right Reserved

AK-115651
Printed in Taiwan