

Side by Side Refrigerator

Use & Care Guide

Table of Contents



Important Safety Instructions 1-2



Installation 3-6



Temperature Controls..... 7



Fresh Food Features 8



Freezer Features..... 9



Ice and Water 10-12



Water Filter 13-15



Food Storage Tips 16-18



Care and Cleaning 19-22



Operating Sounds..... 23



Troubleshooting 24-27



Warranty & Service 31

**Guide d'utilisation
et d'entretien 32**

Guía de uso y cuidado..... 64



Important Safety Instructions

Installer: Please leave this guide with this appliance.

Consumer: Please read and keep this Use and Care Guide for future reference; it provides the proper use and maintenance information.

Keep sales receipt and/or canceled check as proof of purchase.

Call: 1-800-688-9900 U.S.A.
1-800-688-2002 Canada
1-800-688-2080 (U.S. TTY for hearing or speech impaired)
(Mon.-Fri., 8 am-8 pm Eastern Time)

Have complete model and serial number identification of your refrigerator. This is located on a data plate inside the fresh food compartment, on the upper right side. Record these numbers below for easy access.

Model Number _____

Serial Number _____

Date of Purchase _____

In our continuing effort to improve the quality and performance of our appliances, it may be necessary to make changes to the appliance without revising this guide.

What You Need to Know About Safety Instructions

Warning and Important Safety Instructions appearing in this guide are not meant to cover all possible conditions and situations that may occur. Common sense, caution and care must be exercised when installing, maintaining or operating appliance.

Always contact the manufacturer about problems or conditions you do not understand.

Recognize Safety Symbols, Words, Labels

DANGER

DANGER – Immediate hazards which **WILL** result in severe personal injury or death.

WARNING

WARNING – Hazards or unsafe practices which **COULD** result in severe personal injury or death.

CAUTION

CAUTION – Hazards or unsafe practices which **COULD** result in minor personal injury or property damage.

DANGER

To reduce risk of injury or death, follow basic precautions, including the following:

IMPORTANT: Child entrapment and suffocation are not problems of the past. Junked or abandoned refrigerators are still dangerous – even if they sit out for “just a few days.” If you are getting rid of your old refrigerator, please follow the instructions below to help prevent accidents.

Before you throw away your old refrigerator or freezer:

- Take off the doors.
- Leave the shelves in place so children may not easily climb inside.

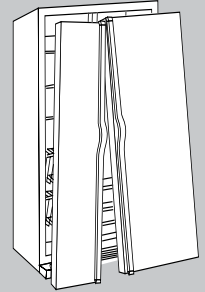

This appliance is equipped with a three-prong grounding plug for your protection against possible electrical shock hazards. It must be plugged into a grounding receptacle. Where a standard two-prong wall receptacle is encountered, it is the personal responsibility and obligation of the customer to have it replaced with a properly grounded three-prong wall receptacle. Do not under any circumstances, cut or remove the third (ground) prong from the power cord. Do not use an adapter plug.

Power supply cord with three-prong grounding plug

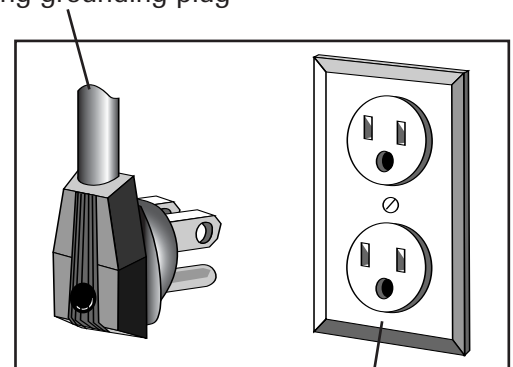

Grounding type wall receptacle



Important Safety Instructions

⚠ WARNING

To reduce risk of fire, electric shock, serious injury or death when using your refrigerator, follow these basic precautions, including the following:

1. Read all instructions before using the refrigerator.
2. Observe all local codes and ordinances.
3. Be sure to follow grounding instructions.
4. Check with a qualified electrician if you are not sure this appliance is properly grounded.
5. Do not ground to a gas line.
6. Do not ground to a cold-water pipe.
7. Refrigerator is designed to operate on a separate 115 volt, 15 amp., 60 cycle line.
8. Do not modify plug on power cord. If plug does not fit electrical outlet, have proper outlet installed by a qualified electrician.
9. Do not use a two-prong adapter, extension cord or power strip.
10. Do not remove warning tag from power cord.
11. Do not tamper with refrigerator controls.
12. Do not service or replace any part of refrigerator unless specifically recommended in Use & Care Guide or published user-repair instructions. Do not attempt service if instructions are not understood or if they are beyond personal skill level.
13. Always disconnect refrigerator from electrical supply before attempting any service. Disconnect power cord by grasping the plug, not the cord.
14. Install refrigerator according to Installation Instructions. All connections for water, electrical power and grounding must comply with local codes and be made by licensed personnel when required.
15. Keep your refrigerator in good condition. Bumping or dropping refrigerator can damage refrigerator or cause refrigerator to malfunction or leak. If damage occurs, have refrigerator checked by qualified service technician.
16. Replace worn power cords and/or loose plugs.
17. Always read and follow manufacturer's storage and ideal environment instructions for items being stored in refrigerator.
18. Your refrigerator should not be operated in the presence of explosive fumes.
19. Children should not climb, hang or stand on any part of the refrigerator.
20. Clean up spills or water leakage associated with water installation.

SAVE THESE INSTRUCTIONS



Installation

Location

- Do not install refrigerator near oven, radiator or other heat source. If not possible, shield refrigerator with cabinet material.
- Do not install where temperature falls below 55° F (13° C) or rises above 110° F (43° C). Malfunction may occur at this temperature.
- **Refrigerator is designed for indoor household application only.**

Measuring the Opening

When installing your refrigerator, allow ½" space at top and ½" space behind machine compartment cover (located in the rear) for proper air circulation. If the refrigerator is placed with the door hinge side against a wall, you may want to allow additional space so the door can be opened wider.

Subflooring or floor coverings (i.e. carpet, tile, wood floors, rugs) may make your opening smaller than anticipated.

Some clearance may be gained by using the leveling procedure under *Leveling*.

IMPORTANT: If refrigerator is to be installed into a recess where the top of the refrigerator is completely covered, use dimensions from floor to top of hinge cap to verify proper clearance.

Transporting Your Refrigerator

- **NEVER** transport refrigerator on its side. If an upright position is not possible, lay refrigerator on its back. Allow refrigerator to sit upright for approximately 30 minutes before plugging it in to assure oil returns to the compressor. Plugging refrigerator in immediately may cause damage to internal parts.
- Use an appliance dolly when moving refrigerator. **ALWAYS** truck refrigerator from its side or back—**NEVER** from its front.
- Protect outside finish of refrigerator during transport by wrapping cabinet in blankets or inserting padding between the refrigerator and dolly.
- Secure refrigerator to dolly firmly with straps or bungee cords. Thread straps through handles when possible. Do not overtighten. Overtightening restraints may dent or damage outside finish.

Door and Hinge Removal

Some installations require door removal to get refrigerator to final location.

⚠ WARNING

To avoid severe personal injury or death, observe the following:

- Disconnect power to refrigerator before removing doors. Connect power only after replacing doors.
- Green ground wire must be attached to top hinge while performing door removal and replacement.
- Tape decorative panels (select models) securely into place before removing door handles.

⚠ CAUTION

To avoid property damage, observe the following:

- Protect vinyl or other flooring with cardboard, rugs or other protective material, prior to moving refrigerator.
- **Do not** adjust refrigerator to be any shorter than 68½" tall (minus hinge and cap). Doing so may damage underside components.

1. **Unplug power cord from power source.**
2. Remove toe grille and bottom bracket covers (see page 6).
 - Open both doors 180°, or as wide as possible.

For ice and water dispensing models only: Remove the left side bracket cover by carefully pulling the water line to pry the cover loose. Then continue to maintain downward pressure to the notched side of the cover while swinging it off (see page 6).

Note

- For refrigerators in operation, shut off water before removing water line from the door.

To Disconnect the Water Line:

- Push in white collar (A) and hold.
- Pull the door-side tube from the connector (B).

To Reconnect the Water Line:

- Firmly push tube ⅝" into the connector. Use lines on the tube as a guide for full insertion.



Installation

- If tube end is damaged, cut off $\frac{5}{8}$ " before reconnecting.
- If leaking occurs, reconnect the line.

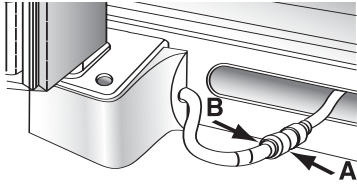

3. Close doors.
4. Remove top hinge covers by removing Phillips screws.
5. Unscrew $\frac{5}{16}$ " hex head screws from top hinges.

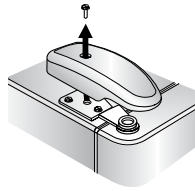

For ice and water dispensing models only:

- Do not remove screw connecting green ground wire.

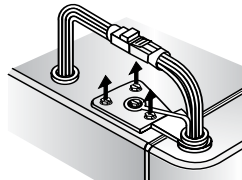

6. **For ice and water dispensing models only:** Detach main wire connector harness and red wire harness.

- To detach main wire harness, use a flat blade tool or fingernail to press junction point between two connectors to release.
- To detach red wire harness, press tab on underside of connector to release.

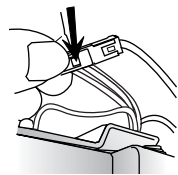
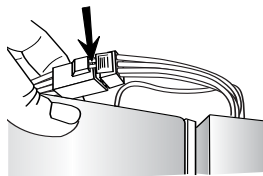

7. Remove top hinges along with doors.

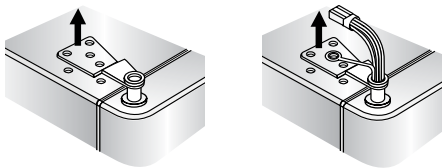

8. Remove bottom hinges with a $\frac{3}{8}$ " hex head driver.

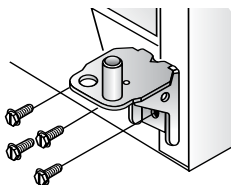

Replacing the Doors

- To replace the doors, follow the steps in *Door and Hinge Removal* in reverse order.

IMPORTANT: If water line tube end is damaged, cut off $\frac{5}{8}$ " before reconnecting.

Connecting the Water Supply (select models)

⚠ WARNING

To reduce the risk of injury or death, follow basic precautions, including the following:

- Read all instructions before installing ice maker.
- Do not attempt installation if instructions are not understood or if they are beyond personal skill level.
- Observe all local codes and ordinances.
- Do not service ice maker unless specifically recommended in Use & Care Guide or published user-repair instructions.
- Disconnect power to refrigerator before installing ice maker.
- Water damage due to an improper water connection may cause mold/mildew growth. Clean up spills or leakage immediately!

⚠ CAUTION

To avoid property damage or possible injury, follow basic precautions, including the following:

- Consult a plumber to connect $\frac{1}{4}$ " **O.D. copper tubing** to household plumbing to assure compliance with local codes and ordinances.
- Confirm water pressure to water valve is between 35 and 100 pounds per square inch, 20 pounds per square inch without filter.
- Do not use a self-piercing, or $\frac{3}{16}$ " saddle valve. Both reduce water flow can become clogged over time, and may cause leaks if repair is attempted.
- Tighten nuts by hand to prevent cross threading. Finish tightening nuts with pliers and wrenches. Do not overtighten.
- Wait two to three hours before placing refrigerator into final position to check and correct any water leaks. Recheck for leaks after 24 hours.
- Verify the copper tubing under the sleeve is smooth and free from defects. Do not reuse an old sleeve.



Installation

Materials Needed

- ¼" outer diameter flexible copper tubing
- Shut-off valve (requires a ¼" hole to be drilled into water supply line before valve attachment)
- Adjustable wrench
- ¼" hex nut driver

Note

- Add 8' to tubing length needed to reach water supply for creation of service loop.

1. Create service loop with copper tubing (minimum 2' diameter). Avoid kinks in the copper tubing when bending the service loop.

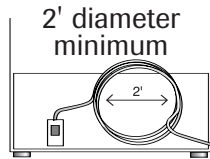

2. Remove plastic cap from water valve inlet port.

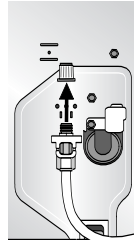

3. Place brass nut (A) and sleeve (B) on copper tube end as illustrated. (Do not use old sleeve.)

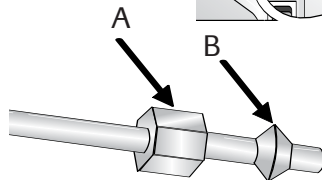

4. Place end of copper tubing into water valve inlet port. Shape tubing slightly. Do not kink – so that tubing feeds straight into inlet port.

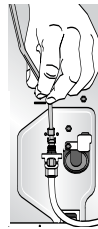

5. Slide brass nut over sleeve and screw nut into inlet port. Tighten nut with wrench.

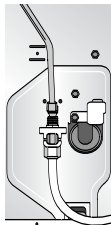

IMPORTANT: Do not overtighten. Cross threading may occur.

6. Pull on tubing to confirm connection is secure. Connect tubing to frame with water tubing clamp (C) and turn on water supply. Check for leaks and correct if necessary. Continue to observe the water supply connection for two to three hours prior to moving the refrigerator to its permanent location.

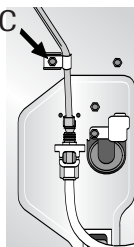

7. Monitor water connection for 24 hours. Correct leaks, if necessary.

Handle Installation

If not installed, the handle is located in the interior of the fresh food section or attached to the back of your refrigerator. Remove and discard handle packaging and tape.

Front Mount Handle

Materials Needed

- Gloves to protect hands
- Phillips screwdriver
- Plastic door handle removal card (or 1/32" thick plastic card), retain the card

To Install:

1. The handles are to be oriented as shown.
2. Align front mount door handle clip with the door tabs.
3. Ensure the handle clips are positioned slightly above the door tabs.

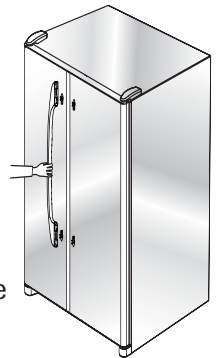
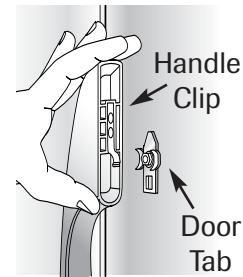

4. Rotate the handle so that the handle is flat against the door.

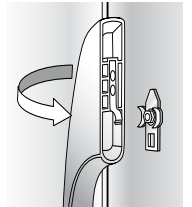

5. Push the handle down against the upper door tab just enough to allow it to hang unsupported.

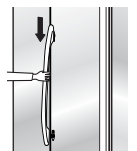

6. Align bottom of handle with lower door tab. Press upper handle end to door surface and firmly grasp lower end of handle. Gently slide handle upward until bottom of handle settles on door surface, then reverse direction, sliding downward to almost engaging tab with clip.

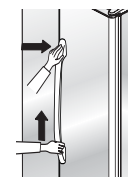

7. Grasp the handle firmly and slide down until it clicks. The audible click indicates fastening clips are securely interlocked.

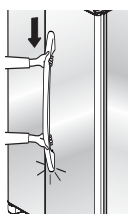

To Remove:

1. Flex the handle away from the door panel. Simultaneously place door handle removal card



Installation

underneath the base of the lower handle. Insert the card to the line or until it stops.

2. Grasp the lower part of the handle firmly and lift to remove.

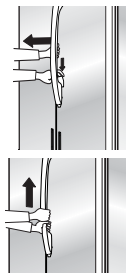

Note

- Some models only have adjustment screws "A."

Leveling

⚠ CAUTION

To protect personal property and refrigerator from damage, observe the following:

- Protect vinyl or other flooring with cardboard, rugs, or other protective material.
- Do not use power tools when performing leveling procedure.

To enhance the appearance and maintain performance, the refrigerator should be level.

Note

- Complete any required panel installation and/or a water supply connection, before leveling.

Materials Needed

- $\frac{3}{8}$ " hex head driver
- Carpenter's level

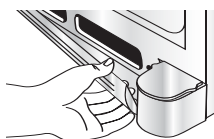

1. Remove toe grille.
 - Grasp firmly and pull bottom outward to unclip.
2. Remove bottom bracket cover(s).
 - Place the eraser end of a pencil or similar blunt tool in the cover notch.



Notch Location

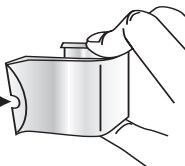

- Use slight pressure to pry the cover loose.
- Continue to maintain downward pressure to the notched side of the cover while swinging it off.

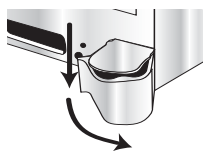

3. Using hex head driver, turn both of the front adjustment screws (A) clockwise to raise and counterclockwise to lower the front of the refrigerator.

4. Select models also have rear adjustment screws (B). Using the hex head driver, turn each of these adjustment screws (B) to raise or lower the rear of the refrigerator.
5. Using the carpenter's level, make sure front of refrigerator is $\frac{1}{4}$ " (6 mm) or $\frac{1}{2}$ bubble higher than back of refrigerator and that the refrigerator is level from side to side.
6. If required, correct rocking of refrigerator by turning rear adjustment screw clockwise to raise rocking corner. If doors are uneven, do the following:

- Determine which door needs to be raised.
- Turn front roller adjustment screw (A) clockwise to raise front corner of door.

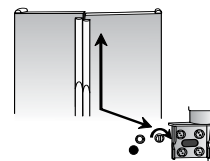

- If one refrigerator door has reached the limit of its adjustment range and doors are still not level, raise or lower the opposite door by turning roller adjustment screw counterclockwise.
- Check with level to verify $\frac{1}{4}$ " tilt to the back for proper door closure.
- If refrigerator is aligned and stable, replace toe grille and hinge covers.

7. Replace bracket cover(s).

- Position cover into the outer edge of the hinge.
- Swing the cover toward the cabinet and snap it into place.

8. Replace the toe grille.

Note

- For proper reinstallation, ensure the "top" marking on the interior of the toe grille is oriented correctly.

- Align the toe grille mounting clips with the lower cabinet slots.
- Push the toe grille firmly until it snaps into place.



Temperature Controls

Dial Temperature Controls

The controls are located at the back left of the refrigerator compartment.

Note

- The freezer control turns the cooling system on. Neither section will cool if freezer control is set to OFF.

Initial Control Settings

After plugging the refrigerator in, set the controls.

- To adjust the controls, turn the control knob to the left or right as desired.
- Set the freezer control on 4.
- Set the refrigerator control on 4.
- Let the refrigerator run at least 8 to 12 hours before adding food.

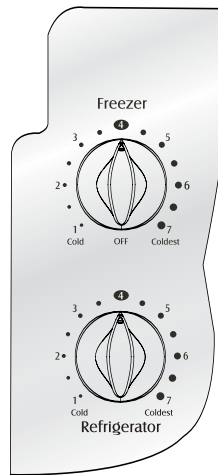

Warm Cabinet Surfaces

At times, the front of the refrigerator cabinet may be warm to the touch. This is a normal occurrence that helps prevent moisture from condensing on the cabinet. This condition will be more noticeable when you first start the refrigerator, during hot weather and after excessive or lengthy door openings.

Adjusting the Controls

- 24 hours after adding food, you may decide that one or both compartments should be colder or warmer. If so, adjust the control(s) as indicated in the *Temperature Control Guide* table below. See page 16 for instructions on checking compartment temperature.
- Except when starting the refrigerator, do not change either control more than one number at a time.
- Allow 24 hours for temperatures to stabilize.
- Changing either control will have some effect on the temperature of the other compartment.

Temperature Control Guide

Refrigerator too warm	Turn the refrigerator control to next higher number.
Refrigerator too cold	Turn the refrigerator control to next lower number.
Freezer too warm	Turn the freezer control to next higher number.
Freezer too cold	Turn the freezer control to next lower number.
Turn refrigerator OFF	Turn the freezer control to OFF .

Note

- Turning freezer control to **OFF** stops cooling in both compartments. It does not shut off power to the refrigerator.



Fresh Food Features

Shelves

⚠ CAUTION

To avoid personal injury or property damage, observe the following:

- Confirm shelf is secure before placing items on shelf.
- Handle tempered glass shelves carefully. Shelves may break suddenly if nicked, scratched, or **exposed to sudden temperature change.**

Your refrigerator has either spill-retaining or non-sealed shelves. Spill-retaining shelves have a sealed edge which contains spills and allows for easier clean up.

To Remove a Shelf:

- Slightly tilt up the front and lift up the rear of the shelf, then pull the shelf straight out.

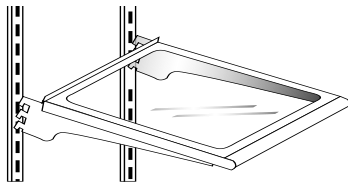

To Lock the Shelf Into Another Position:

- Tilt up the front edge of the shelf.
- Insert the hooks into the desired frame openings and let the shelf settle into place.
- Be sure the shelf is securely locked at the rear.

The **Crisper Top** serves as the lower fresh food shelf.

To Remove the Crisper Top:

- Place hand under the frame to push up the glass. Lift glass out.

To Install:

- Repeat above instructions in reverse order.

Dairy Center

The **Dairy Center** provides convenient door storage for spreadable items such as butter and margarine. On select models, this compartment can be moved to several different locations to accommodate storage needs.

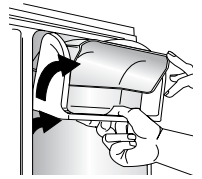

To Remove:

- Slide dairy center up and pull out.

To Install:

- Slide assembly in and down so that the hooks are firmly seated on the door liner.

To Remove Dairy Door:

- Press in sides of dairy door and pull out.

To Install Dairy Door:

- Slide sides of dairy door inside dairy center until hinge points snap into place.

Door Buckets

Door Buckets can be moved to meet individual storage needs.

To Remove:

- Lift bucket up and pull straight out.

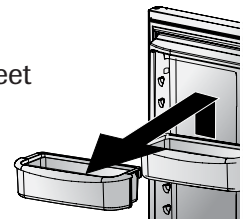

To Install:

- Place bucket in desired door liner retainer, push down until bucket stops.

Storage Drawers

The Crisper Drawers provide a higher humidity environment for fresh fruit and vegetable storage.



Freezer Features

Shelves and Baskets

Fixed Freezer Shelf

To Remove Clip-mounted Shelves:

- Lift shelf from wall mounting clips and pull left side of shelf out of wall mounting holes.

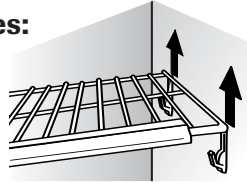

To Install Clip-mounted Shelves:

- Place left side of shelf in mounting holes and press down into wall mounting clips.

Shelves

Shelves can be removed to meet individual storage needs.

To Remove Shelf:

- Snap right side of shelf up from cabinet railing and slide to right.

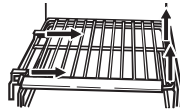

To Install Shelf:

- Replace shelf in left side cabinet railing. Snap shelf into right side cabinet railing.

Baskets

Baskets (style may vary) slide out for easy access to items in back.

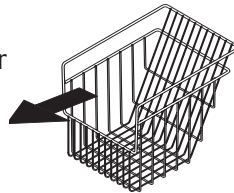

To Remove:

- Pull out to its full extension. Lift up front of basket and remove.

To Install:

- Slide basket into cabinet railing. Lift up front of basket, and slide to the back of refrigerator.

Ice Storage Bin

The **Ice Storage Bin** is located below the automatic ice maker.

To Remove:

- Raise ice maker arm to deactivate ice maker. Lift front of bin and pull out to its full extension. Lift up front of bin and remove.

To Install:

- Slide bin into railing below ice maker until bin locks into place. Drop ice maker arm to activate ice maker.

IMPORTANT: Ice bin must be locked in place for proper ice dispensing. Turn auger driver behind bin counterclockwise (as shown) to properly align ice bin with auger driver.

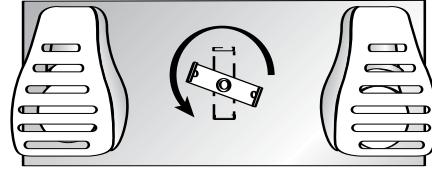

Door Storage

Adjustable Door Buckets

Door Buckets can be moved to meet individual storage needs.

To Remove:

- Lift the door bucket up until it clears the retainers on the door liner, then pull the door bucket straight out.

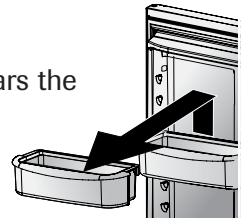

To Install:

- Slide bucket in above desired door liner retainer and push down until bucket stops.

Fixed Door Bucket (non-dispenser models)

The **Fixed Door Bucket** is located in the upper section of the freezer door.

IMPORTANT: Fixed door bucket is not adjustable. If bucket is removed, freezer light will not deactivate when door is closed.

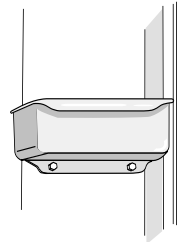



Ice and Water

Automatic Ice Maker

Note

- Energy rating guides that are posted on the refrigerator at the time of purchase do not include optional ice maker energy usage.

Some models are automatic ice maker ready. The number of the appropriate ice maker kit is IC10S. The kit contains installation instructions and water connection instructions.

Other models have a factory installed ice maker. Connect the ice maker to the water supply as instructed on pages 4-5. **Proper water flow and a level refrigerator are essential for optimal ice maker performance.**

Operating Instructions

- Confirm ice bin is in place and ice maker arm is down.
- After freezer section reaches between 0° to 2° F (-18° to -17° C), ice maker fills with water and begins operating. You will have a complete harvest of ice approximately every three hours.
- Allow approximately 24 hours after installation to receive first harvest of ice.
- Discard ice created within first 12 hours of operation to verify system is flushed of impurities.
- Stop ice production by raising ice maker arm until click is heard.
- Ice maker will remain in the OFF position until arm is pushed down.
- The first one or two batches will probably contain undersized and irregular cubes because of air in the supply line.
- When the ice cubes are ejected it is normal for several cubes to be joined together at the ends. They can easily be broken apart. The ice maker will continue to make ice until the supply of ice cubes raises the sensor arm, shutting the ice maker off.
- Certain sounds may accompany the various cycles of the ice maker. The motor may have a slight hum, the cubes will rattle as they fall into an empty storage pan and the water valve may click or “buzz” occasionally.

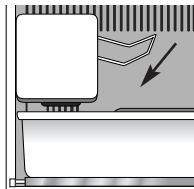

- If the ice is not used frequently, the ice cubes will become cloudy, shrink, stick together and taste stale. Empty the ice storage bin periodically and wash it in lukewarm water. Be sure to dry the bin thoroughly before replacing it.
- Beverages and foods should not be placed in the ice storage bin for quick chilling. These items can block the sensor arm, causing the ice maker to malfunction.
- Turn off (arm up) the ice maker when the water supply is to be shut off for several hours.

To Remove the Ice Bin:

- Pull it forward, away from the ice maker. To avoid the ice maker dumping ice while the bin is removed, turn the ice maker off by raising the sensor arm.

To Install the Ice Bin:

- Reverse the above procedure. Turn the ice maker on by lowering the sensor arm.

⚠ WARNING

To avoid personal injury or property damage, observe the following:

- Do not place fingers or hands on the automatic ice making mechanism while the refrigerator is plugged in. This will help protect you from possible injury. It will also prevent interference with moving parts of the ejector mechanism and the heating element that releases the cubes.
- Under certain rare circumstances, ice cubes may be discolored, usually appearing with a green-bluish hue. The cause of this unusual discoloration can be a combination of factors such as certain characteristics of local waters, household plumbing and the accumulation of copper salts in an inactive water supply line which feeds the ice maker. Continued consumption of such discolored ice cubes may be injurious to health. If such discoloration is observed, discard the ice cubes and contact your dealer to purchase and install a water line filter.
- Water damage due to improper water connection may cause mold/mildew growth.
- Clean up water and ice spills to avoid personal injury and to prevent mold/mildew growth.



Ice and Water

Dispenser Features (select models)

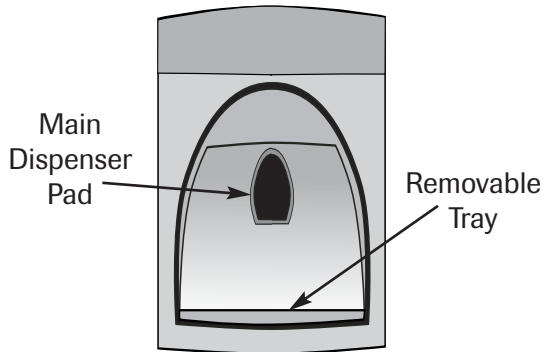

Dispenser Light (select models)

A light activates within the dispenser area at full power when dispensing ice or water with the main dispenser pad.

Dispenser Pad

The Dispenser Pad is located on the back wall of the dispensing area. When the **dispenser pad** is pressed, the selection chosen on the dispenser control panel will dispense.

Removable Tray

The Removable Tray at the bottom of the dispenser area is designed to collect small spills and may be easily removed for cleaning and emptying purposes.

IMPORTANT: Removable tray does not drain. Do not allow tray to overflow. If it does, remove tray and wipe up overflow.

Water Dispenser Operation

⚠ CAUTION

To avoid personal injury or property damage, observe the following:

- Do not put fingers, hands or any foreign object into dispenser opening.
- Do not use sharp objects to break ice.
- Do not dispense ice directly into thin glass, fine china or delicate crystal.

Note

- During initial use of water dispenser, allow a delay of approximately one minute while water tank fills before water dispenses. Discard first 10-14 glasses of water after initially connecting refrigerator to household water supply and after extended periods of nonuse.

To Use Dispenser Pad:

- Choose water selection from dispenser control panel.
- Press sturdy, wide-mouthed container against dispenser pad. When dispensing crushed ice, hold container as close to chute as possible to reduce spraying.
- Release pressure on dispenser pad to stop water dispensing. A small amount of water may continue to dispense and collect in dispenser tray. Large spills should be wiped dry.



Ice and Water

Dispenser Control (select models) (control features vary by model)

Ice Dispenser Operation

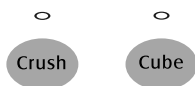

To Dispense Ice:

- Select **Crush** or **Cube** ice mode by pushing button on dispenser control panel. A green light above button indicates mode selection.
- Press container against dispenser pad. When dispensing crushed ice, hold container as close to chute as possible to reduce spraying.

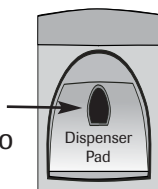

Notes

- Mode may not be changed while ice dispenser is in operation.
- If dispenser (select models) is active for more than five minutes, an automatic lock out sensor will shut down power to dispenser area. See *Dispenser Lock* for unlocking information.

Dispenser Lock (select models)

The Dispenser Lock prevents ice or water from being dispensed.

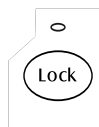

To Lock Dispenser:

- Press and hold the **Lock** button for three seconds. A green indicator light above button will illuminate when the dispenser is locked.

To Unlock Dispenser:

- Hold the **Lock** button for three seconds. The green indicator light above button will go out.

Water Filter Status Indicator Light (select models)

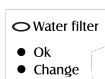

The Water Filter Status Indicator Light serves as a reminder to replace the water filter. A green light indicates that the filter is in good condition. A red light indicates the filter should be changed. Once light turns red, it will remain red until function is reset.

To Reset Indicator:

- Press and hold both the **Lock** and **Water** buttons simultaneously for four seconds. The green filter status indicator light will flash three times when the function has successfully reset.

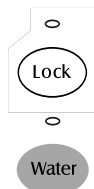

Auto Light (select models)



The Auto Light function activates the dispenser light at half-power when the Light Sensor detects that the light levels in room are low.

To Activate Auto Light:

- Press **Auto Light** button. A green indicator light above button illuminates when the sensor is active.

To Deactivate Auto Light:

- Press **Auto Light** button. The green indicator light will go out.

Note

- The dispenser light will operate when Auto Light is ON or OFF.

Sabbath Mode (select models)

When activated, the Sabbath Mode deactivates the control lights while leaving the control operational.

To Activate Sabbath Mode:

- Press and hold the **Lock** and **Auto Light** buttons simultaneously for three to four seconds. After three to four seconds, the dispenser lights will turn off.

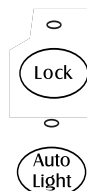

To Deactivate Sabbath Mode:

- Press and hold both the **Lock** and **Auto Light** buttons simultaneously for three to four seconds. After three to four seconds, the dispenser lights will activate.

Notes

- Dispenser light will not activate during dispensing while in this mode.
- If the power fails, the control will remain in Sabbath Mode when power returns.



Water Filter

Water Filter Removal and Installation (select models)

⚠ WARNING

To avoid serious illness or death, do not use refrigerator where water is unsafe or of unknown quality without adequate disinfection before or after use of filter.

⚠ CAUTION

After installing a new water filter, always dispense water for two minutes before removing the filter for any reason. Air trapped in system may cause water and cartridge to eject. Use caution when removing.

- The bypass cap does not filter water. Be sure to have replacement cartridge available when filter change is required.
- If water filtration system has been allowed to freeze, replace filter cartridge.
- If system has not been used for several months, or water has an unpleasant taste or odor, flush system by dispensing water for two to three minutes. If unpleasant taste or odor persists, change filter cartridge.

Initial Installation

The water filter is located in the upper right-hand corner of the fresh food compartment.

1. Remove blue bypass cap and retain for later use.
2. Remove sealing label from end of filter and insert into filter head.
3. Rotate gently clockwise until filter stops. Snap filter cover closed.

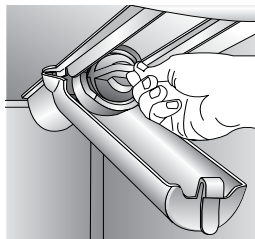

4. Reduce water spurts by flushing air from system. Run water continuously for two minutes through dispenser until water runs steady. During initial use, allow a delay of approximately one minute in water dispersal to allow internal water tank to fill.

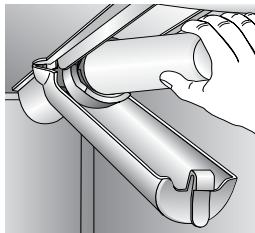

- Additional flushing may be required in some households where water is of poor quality.

Replacing Water Filter

IMPORTANT: Air trapped in system may cause water and cartridge to eject. Use caution when removing.

1. Turn filter counterclockwise until it releases from filter head.
2. Drain water from filter into sink, and dispose in normal household trash.
3. Wipe up excess water in filter cover and continue with *Initial Installation*, steps 2 and 4.

The filter should be changed at least every 12 months.

IMPORTANT: Condition of water and amount used determines life span of water filter cartridge. If water use is high, or if water is of poor quality, replacement may need to take place more often.

To purchase a replacement water filter cartridge, contact your dealer.

The dispenser feature may be used without a water filter cartridge. If you choose this option, replace filter with blue bypass cap.



PuriClean® II System Specification and Performance Data Sheet

Refrigerator Water Filter Cartridge Model UKF8001AXX

Specifications

Service Flow Rate (Maximum).....0.78 GPM (2.9 L/min)
 Rated Service Life UKF8001AXX-750 (Maximum).....750 gallons/2838 liters
 Maximum Operating Temperature100° F/38° C
 Minimum Pressure Requirement.....35 psi /241 kPa
 Minimum Operating Temperature33° F/1° C
 Maximum Operating Pressure.....120 psi / 827 kPa



1000 Apollo Road
 Eagan, Minnesota 55121-2240
 651.450.4913
 EPA EST #35917-MN-1

Performance Data

100834/B

Standard No. 42: Aesthetic Effects								
Parameter	USEPA MCL	Influent Challenge Concentration	Influent Average	Effluent		% Reduction		Min. Required Reduction
				Average	Maximum	Average	Minimum	
Chlorine	-	2.0 mg/L ± 10%	1.88 mg/L	<0.05136364 mg/L	0.06 mg/L	>97.26%	96.84%	50%
T & O	-	-	-	-	-	-	-	-
Particulate**	-	at least 10,000 particles/ml	5,700,000 #/ml	30,583 #/ml	69,000 #/ml	99.52%	98.94%	85%

Standard No. 53: Health Effects								
Parameter	USEPA MCL	Influent Challenge Concentration	Influent Average	Effluent		% Reduction		Min. Required Reduction
				Average	Maximum	Average	Minimum	
Turbidity	1 NTU**	11 ± 1 NTU***	10.7 NTU	0.31 NTU	.049 NTU	97.09%	95.20%	0.5 NTU
Cysts	99.5% Reduction	Minimum 50,000/L	166,500 #/L	<1 #/L	<1 #/L	>99.99%	>99.99%	>99.95%
Asbestos	99% Reduction	10 ⁷ 10 ⁶ fibers/L; fibers >10 micrometers in length	155 MF/L	<1 MF/L	<1 MF/L	>99.99%	>99.99%	99%
Lead at pH 6.5	0.015 mg/L	0.15 mg/L ± 10%	0.153 mg/L	<.001 mg/L	<.001 mg/L	>99.35%	>99.29%	0.10 mg/L
Lead at pH 8.5	0.015 mg/L	0.15 mg/L ± 10%	0.150 mg/L	<.001 mg/L	<.001 mg/L	>99.33%	>99.29%	0.10 mg/L
Mercury at pH 6.5	0.002 mg/L	.006 mg/L ± 10%	0.006 mg/L	0.0003 mg/L	0.0005 mg/L	95.70%	90.91%	0.002 mg/L
Mercury at pH 8.5	0.002 mg/L	.006 mg/L ± 10%	0.006 mg/L	0.0008 mg/L	0.0015 mg/L	86.22%	75.93%	0.002 mg/L
Atrazine	0.003 mg/L	0.009 mg/L ± 10%	0.009 mg/L	<0.002 mg/L	0.002 mg/L	76.99%	75.31%	0.003 mg/L
Benzene	0.005 mg/L	0.015 mg/L ± 10%	0.014 mg/L	0.0006 mg/L	0.0011 mg/L	95.71%	92.14%	0.005 mg/L
Carbofuran	0.04 mg/L	0.08 mg/L ± 10%	0.081 mg/L	<0.001 mg/L	<0.001 mg/L	98.74%	98.46%	0.04 mg/L
p-Dichlorobenzene	0.075 mg/L	.225 mg/L ± 10%	0.208 mg/L	<0.0005 mg/L	<0.0005 mg/L	99.76%	99.74%	0.075 mg/L
Lindane	0.0002 mg/L	0.002 mg/L ± 10%	0.002 mg/L	0.000 mg/L	<0.0001 mg/L	98.72%	96.50%	0.0002 mg/L
Toxaphene	0.003 mg/L	0.015 ± 10%	0.015 mg/L	<0.001 mg/L	<0.001 mg/L	92.97%	91.67%	0.003 mg/L

* Tested using a flow rate of 0.78 gpm; pressure of 60 psig; pH of 7.5 ± 0.5; temp. of 68° + 5° F (20° + 3° C)

** Measurement in Particles/ml. Particles used were 0.5 - 1 microns

*** NTU - Nephelometric Turbidity Units



Tested and certified by NSF International against ANSI/NSF Standards 42 & 53 in models UKF8001AXX-750 for the reduction of:

Standard No. 42: Aesthetic Effects

Taste and Odor Reduction
 Chlorine Taste & Odor
 Mechanical Filtration Unit
 Particulate Reduction Class 1

Standard No. 53: Health Effects

Chemical Reduction Unit
 Lead, Atrazine, Lindane, Benzene,
 Carbofuran, p-Dichlorobenzene, Mercury
 & Toxaphene Reduction
 Mechanical Filtration Unit
 Cyst, Turbidity and Asbestos Reduction

General Use Conditions

Read this Performance Data Sheet and compare the capabilities of this unit with your actual water treatment needs.

DO NOT use this product where water is microbiologically unsafe or of unknown quality without adequate disinfection before or after the system. System certified for cyst reduction may be used on disinfected water that may contain filterable cysts.

USE ONLY WITH COLD WATER SUPPLY. CHECK FOR COMPLIANCE WITH THE STATE AND LOCAL LAWS AND REGULATIONS.

The PuriClean® II retractable water filtration system uses a UKF8001AXX replacement cartridge. Timely replacement of filter cartridge is essential for performance satisfaction from this filtration system. Please refer to the applicable section of your Use & Care Guide for general operation, maintenance requirements and troubleshooting. Suggested retail price of replacement water filter is \$39.99.

This system has been tested according to ANSI/NSF 42 and 53 for reduction of the substance listed above. The concentration of the indicated substances in water entering the system was reduced to a concentration less than or equal to the permissible limit for water leaving the system, as specified in ANSI/NSF 42 and 53.



Water Filter

State of California
Department of Health Services

Water Treatment Device Certificate Number

03 - 1583

Date Issued: September 16, 2003

Date Revised: April 22, 2004

Trademark/Model Designation

UKF8001AXX750
469006-750
67003523-750

Replacement Elements

UKF8001AXX
46 9006
67003523

Manufacturer: PentaPure Inc.

The water treatment device(s) listed on this certificate have met the testing requirements pursuant to Section 116830 of the Health and Safety Code for the following health related contaminants:

Microbiological Contaminants and Turbidity

Cysts
Turbidity

Inorganic/Radiological Contaminants

Asbestos
Lead
Mercury

Organic Contaminants

Atrazine
Lindane
Benzene
Carbofuran
p-dichlorobenzene
Toxaphene

Rated Service Capacity: 750 gal.

Rated Service Flow: 0.78 gpm

Conditions of Certification:

Do not use where water is microbiologically unsafe or with water of unknown quality, except that systems certified for cyst reduction may be used on disinfected waters that may contain filterable cysts.



Food Storage Tips

Fresh Food Storage

- The fresh food compartment of a refrigerator should be kept between 34°-40° F (1°-4° C) with an optimum temperature of 37° F (3° C). To check the temperature, place an appliance thermometer in a glass of water and place in the center of the refrigerator. Check after 24 hours. If the temperature is above 40° F (4° C) adjust the controls as explained on page 7.
- Avoid overcrowding the refrigerator shelves. This reduces the circulation of air around the food and results in uneven cooling.

Fruits and Vegetables

- Storage in the crisper drawers traps humidity to help preserve the fruit and vegetable quality for longer time periods.
- Sort fruits and vegetables before storage and use bruised or soft items first. Discard those showing signs of decay.
- Always wrap odorous foods such as onions and cabbage so the odor does not transfer to other foods.
- While vegetables need a certain amount of humidity to remain fresh, too much humidity can shorten storage times (especially leafy vegetables). Drain vegetables well before storing.
- Wait to wash fresh produce until right before use.

Meat and Cheese

- Raw meat and poultry should be wrapped securely so leakage and contamination of other foods or surfaces does not occur.
- Occasionally mold will develop on the surface of hard cheeses (Swiss, Cheddar, Parmesan). Cut off at least an inch around and below the moldy area. Keep your knife or instrument out of the mold itself. Do not try to save individual cheese slices, soft cheese, cottage cheese, cream, sour cream or yogurt when mold appears.

Dairy Food

- Most dairy foods such as milk, yogurt, sour cream and cottage cheese have freshness dates on their cartons for appropriate length of storage. Store these foods in the original carton and refrigerate immediately after purchasing and after each use.

Frozen Food Storage

- The freezer compartment of a refrigerator should be kept at approximately 0° F (-18° C). To check the temperature, place an appliance thermometer between the frozen packages and check after 24 hours. If the temperature is above 0° F (-18° C), adjust the control as described on page 7.
- A freezer operates more efficiently when it is at least two-thirds full.

Packaging Foods for Freezing

- To minimize dehydration and quality deterioration use aluminum foil, freezer wrap, freezer bags or airtight containers. Force as much air out of the packages as possible and be sure they are tightly sealed. Trapped air can cause the food to dry out, change color and develop an off-flavor (freezer burn).
- Overwrap fresh meats and poultry with suitable freezer wrap prior to freezing.
- Do not refreeze meat that has completely thawed.

Loading the Freezer

- Avoid adding too much warm food to the freezer at one time. This overloads the freezer, slows the rate of freezing and can raise the temperature of frozen foods.
- Leave space between the packages so cold air can circulate freely, allowing food to freeze as quickly as possible.
- Avoid storing hard-to-freeze foods such as ice cream and orange juice on the freezer door shelves. These foods are best stored in the freezer interior where the temperature varies less with door openings.

Refer to the Food Storage Chart for approximate storage times, pages 17-18.



Food Storage Tips

Food Storage Chart

Storage times are approximate and may vary depending on type of packaging, storage temperature, and the quality of the food when purchased.

FOODS	REFRIGERATOR	FREEZER	STORAGE TIPS
DAIRY PRODUCTS			
Butter	1 month	6 to 9 months	Wrap tightly or cover.
Milk and cream	1 week	Not recommended	Check carton date. Close tightly. Don't return unused portions to original container. Don't freeze cream unless whipped.
Cream cheese, cheese spread and cheese food	1 to 2 weeks	Not recommended	Wrap tightly.
Cottage cheese	3 to 5 days	Not recommended	Store in original carton. Check carton date.
Sour cream	10 days	Not recommended	Store in original carton. Check carton date.
Hard cheese (Swiss, Cheddar and Parmesan)	1 to 2 months	4 to 6 months May become crumbly	Wrap tightly. Cut off any mold.
EGGS			
Eggs in the shell	3 weeks	Not recommended	Refrigerate small ends down.
Leftover yolks or whites	2 to 4 days	9 to 12 months	For each cup of yolks to be frozen, add 1 tsp. sugar for use in sweet, or 1 tsp. salt for non-sweet dishes.
FRUITS			
Apples	1 month	8 months (cooked)	May also store unripe or hard apples at 60° to 70° F (16° to 21° C).
Bananas	2 to 4 days	6 months (whole/peeled)	Ripen at room temperature before refrigerating. Bananas darken when refrigerated.
Pears, plums, avocados	3 to 4 days	Not recommended	Ripen at room temperature before refrigerating. Avocados darken when refrigerated.
Berries, cherries, apricots	2 to 3 days	6 months	Ripen at room temperature before refrigerating.
Grapes	3 to 5 days	1 month (whole)	Ripen at room temperature before refrigerating.
Citrus fruits	1 to 2 weeks	Not recommended	May also store at 60° to 70° F (16° to 21° C). If refrigerated, store uncovered.
Pineapples, cut	2 to 3 days	6 to 12 months	Will not ripen after purchase. Use quickly.

continued...



Food Storage Tips

FOODS	REFRIGERATOR	FREEZER	STORAGE TIPS
VEGETABLES			
Asparagus	1 to 2 days	8 to 10 months	Do not wash before refrigerating. Store in crisper.
Brussels sprouts, broccoli, cauliflower, green peas, lima beans, onions, peppers	3 to 5 days	8 to 10 months	Wrap odorous foods. Leave peas in pods.
Cabbage, celery	1 to 2 weeks	Not recommended	Wrap odorous foods and refrigerate in crisper.
Carrots, parsnips, beets and turnips	7 to 10 days	8 to 10 months	Remove tops. Wrap odorous foods and refrigerate in the crisper.
Lettuce	7 to 10 days	Not recommended	
POULTRY and FISH			
Chicken and Turkey, whole	1 to 2 days	12 months	Keep in original packaging for refrigeration. Place in the meat and cheese drawer. When freezing longer than two weeks, overwrap with freezer wrap.
Chicken and Turkey, pieces	1 to 2 days	9 months	
Fish	1 to 2 days	2 to 6 months	
MEATS			
Bacon	7 days	1 month	
Beef or lamb, ground	1 to 2 days	3 to 4 months	Fresh meats can be kept in original packaging for refrigeration.
Beef or lamb, roast and steak	3 to 5 days	6 to 9 months	Place in the meat and cheese drawer. When freezing longer than two weeks, overwrap with freezer wrap.
Ham, fully cooked, whole	7 days	1 to 2 months	
half	5 days	1 to 2 months	
slices	3 days	1 to 2 months	
Luncheon meat	3 to 5 days	1 to 2 months	Unopened, vacuum-packed luncheon meat may be kept up to two weeks in the meat and cheese drawer.
Pork, roast	3 to 5 days	4 to 6 months	
Pork, chops	3 to 5 days	4 months	
Sausage, ground	1 to 2 days	1 to 2 months	
Sausage, smoked	7 days	1 to 2 months	
Veal	3 to 5 days	4 to 6 months	
Frankfurters	7 days	1 month	Processed meats should be tightly wrapped and stored in the meat and cheese drawer.

Sources: United States Department of Agriculture; Food Marketing Institute; Cooperative Extension Service, Iowa State University



Care and Cleaning

⚠ WARNING

To avoid electrical shock which can cause severe personal injury or death, disconnect power to refrigerator before cleaning. After cleaning, reconnect power.

⚠ CAUTION

To avoid personal injury or property damage, observe the following:

- Read and follow manufacturer's directions for all cleaning products.
- Do not place buckets, shelves or accessories in dishwasher. Cracking or warping of accessories may result.

Refrigerator Cleaning Chart

PART	DO NOT USE	DO
Textured Doors, Exterior and Cabinet Interior	Abrasive or harsh cleaners Ammonia Chlorine bleach Concentrated detergents or solvents Metal or plastic-textured scouring pads	Use 4 tablespoons of baking soda dissolved in 1 quart (1 liter) warm soapy water. Rinse surfaces with clean warm water and dry immediately to avoid water spots.
Stainless Steel Doors and Exterior (select models) IMPORTANT: <i>Damage to stainless steel finish due to improper use of cleaning products or non-recommended products is not covered under this product's warranty.</i>	Abrasive or harsh cleaners Ammonia Chlorine bleach Concentrated detergents or solvents Metal or plastic-textured scouring pads Vinegar-based products Citrus-based cleaners	Use warm, soapy water and a soft, clean cloth or sponge. Rinse surfaces with clean warm water and dry immediately to avoid water spots. To polish and help prevent fingerprints, follow with Stainless Steel Magic Spray (part no. 20000008).*
Door Gaskets	Abrasive or harsh cleaners Metal or plastic-textured scouring pads	Use warm, soapy water and a soft, clean cloth or sponge.
Condenser Coil <i>Remove base grille to access.</i>		Use a vacuum cleaner hose nozzle.
Condenser Fan Outlet Grille <i>See back of refrigerator.</i>		Use a vacuum cleaner hose nozzle with brush attachment.
Accessories <i>Shelves, buckets, drawers, etc.</i>	A dishwasher	Follow removal and installation instructions from appropriate feature section. Allow accessories to adjust to room temperature. Dilute mild detergent and use a soft clean cloth or sponge for cleaning. Use a plastic bristle brush to get into crevices. Rinse surfaces with clean warm water. Dry glass and clear items immediately to avoid spots.

* To order, call 1-877-232-6771 U.S.A. or 1-800-688-8408 Canada.



Care and Cleaning

Removing Odors From Refrigerator

⚠ WARNING

To avoid electrical shock which can cause severe personal injury or death, disconnect power to refrigerator before cleaning. After cleaning, reconnect power.

1. Remove all food and turn the refrigerator **OFF**.
2. Disconnect power to the refrigerator.
3. Clean the walls, floor, ceiling of cabinet interior, drawers, shelves and gaskets according to the instructions.
4. Dilute mild detergent and brush solution into crevices using a plastic bristle brush. Let stand for five minutes. Rinse surfaces with warm water. Dry surfaces with a soft, clean cloth.
5. Wash and dry all bottles, containers and jars. Discard spoiled or expired items.
6. Wrap or store odor-causing foods in tightly sealed containers to prevent reoccurring odors.
7. Reconnect power to refrigerator and return food to refrigerator.
8. Allow the refrigerator to cool.
9. After 24 hours, check if odor has been eliminated.

If odor is still present:

1. Remove drawers and place on top shelf of refrigerator.
2. Pack refrigerator and freezer sections – including doors – with crumpled sheets of black and white newspaper.
3. Place charcoal briquettes randomly on crumpled newspaper in both freezer and refrigerator compartments.
4. Close doors and let stand 24 to 48 hours.

Energy Saving Tips

- Avoid overcrowding refrigerator shelves. This reduces air circulation around food and causes refrigerator to run longer.
- Avoid adding too much warm food to refrigerator at one time. This overloads compartments and slows rate of cooling.
- Do not use aluminum foil, wax paper, or paper toweling as shelf liners. This decreases air flow and causes refrigerator to run less efficiently.
- A freezer that is two-thirds full runs most efficiently.
- Locate refrigerator in coolest part of room. Avoid areas of direct sunlight, or near heating ducts, registers or other heat producing appliances. If this is not possible, isolate exterior by using a section of cabinet or an added layer of insulation.
- Clean door gaskets every three months according to cleaning instructions. This will assure that door seals properly and refrigerator runs efficiently.
- Take time to organize items in refrigerator to reduce time that door is open.
- Be sure your doors are closing securely by leveling refrigerator as instructed in your installation instructions.
- Clean condenser coils as indicated in the cleaning instructions every three months. This will increase energy efficiency and cooling performance.



Care and Cleaning

Replacing Light Bulbs

⚠ WARNING

To avoid electrical shock which can cause severe personal injury or death, disconnect power to refrigerator before replacing light bulb. After replacing light bulb, reconnect power.

⚠ CAUTION

To avoid personal injury or property damage, observe the following:

- Allow light bulb to cool.
- Wear gloves when replacing light bulb.

Upper Fresh Food Section

The upper fresh food light bulbs are located behind the front panel. Reach behind the panel to remove the bulbs.

Lower Fresh Food Section

1. Push up on bottom tabs on light cover. Rotate cover up and release tabs.
2. Remove light bulb.
3. Replace bulb with appliance bulb **no greater than 40 watts.**
4. Insert top tabs of light cover into liner slots and snap bottom tabs into liner slots.

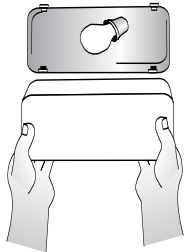
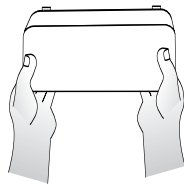

Upper Freezer Section

1. Remove ice bin by lifting front of bin and pulling out.
2. Remove light shield by pressing the upper right side of the shield and rotating downward.
3. Remove light bulb. Replace with appliance bulb **no greater than 40 watts.**
4. Rotate the shield upward, press in slightly and snap into place.
5. Replace ice bin by sliding in until bin locks into place.

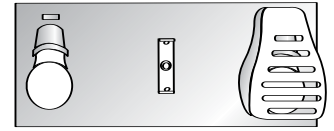

Lower Freezer Section

1. Pinch both sides of light cover to remove.
2. Remove light bulb. Replace with appliance bulb **no greater than 40 watts.**
3. Pinch both sides of the light cover to snap into place.

Ice and Water Dispenser

1. Locate light bulb inside top edge of dispenser frame. Unscrew to remove.
2. Replace light bulb with a **7-watt, 120 volt bulb.**

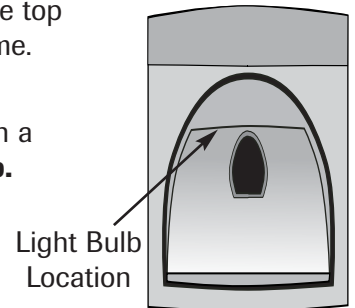



Care and Cleaning

Preparing for Vacation

⚠ CAUTION

If your refrigerator has a dispenser and there is any possibility that the temperature can drop below freezing where the refrigerator is located, the water supply system (including the water tank and the water valve) must be drained by a qualified servicer.

For short vacations or absences (three months or less):

1. Remove all perishables.
2. If no one will be checking in on the refrigerator during your absence, remove all frozen items also.
3. If your refrigerator has an automatic ice maker:
 - Shut off the water supply to the ice maker at least one day ahead of time.
 - After the last load of ice drops, raise the wire shut off arm to the **OFF** position.
 - Empty the ice bin.
4. If the room temperature will drop below 55° F (13° C), follow the instructions for longer absences.

For long vacations, absences (more than three months) OR if the room temperature will drop below 55° F (13° C):

1. Remove food.
2. If your refrigerator has an automatic ice maker:
 - Shut off the water supply to the ice maker at least one day ahead of time.
 - After the last load of ice drops, raise the wire shut off arm to the **OFF** position.
 - Empty the ice bin.
3. If your refrigerator has a dispenser system with water filter, remove the water filter cartridge and install the filter bypass. Dispose of the used cartridge.
4. Turn the freezer control to **OFF**.
5. Unplug the refrigerator.
6. Thoroughly clean the interior of both compartments with a baking soda solution and a clean soft cloth (four tablespoons of baking soda in one quart of warm water.).
7. Dry thoroughly.
8. Leave the doors open to prevent the formation of mold and mildew.

Upon Your Return:

After a Short Vacation or Absence:

- For models with automatic ice makers or dispensers:
- Reconnect the water supply and turn on supply valve (see pages 4-5).
 - Monitor water connection for 24 hours and correct leaks if necessary.
 - Run 10-15 glasses of water from the dispenser to flush out the system.
 - Restart the ice maker.
 - Discard at least the first three ice harvests.

After a Long Vacation or Absence:

- If your refrigerator has an automatic ice maker, reconnect the water supply and turn on supply valve (see pages 4-5).
- Plug the refrigerator back in and reset controls (see pages 7).
- Monitor water connection for 24 hours and correct leaks, if necessary.

For dispenser models, run water through the dispenser for at least three minutes with the filter bypass in place, then install water filter.

- After installing the water filter, run water through the dispenser continuously for at least two minutes, or until water runs steady. Initially you may notice a one to two minute delay in water dispersal as the internal tanks fills.
- Restart the ice maker.
- Discard ice produced within the first 12 hours (at least the first three harvests).

Preparing to Move

- Follow the above instructions for long vacations/absences, through step 7.
- Secure all loose items such as shelves and drawers by taping them securely in place to prevent damage.
- Tape the doors shut.
- Use an appliance dolly when moving the refrigerator. Always truck the refrigerator from its side or back-never from its front.
- Be sure the refrigerator stays in an upright position during moving.

Operating Sounds

Improvements in refrigeration design may produce sounds in your new refrigerator that are different or were not present in an older model. These improvements were made to create a refrigerator that is better at preserving food, is more energy efficient, and is quieter overall. Because new units run quieter, sounds may be detected that were present in older units, but were masked by higher sound levels. Many of these sounds are normal. Please note that the surfaces adjacent to a refrigerator, such as hard walls, floors and cabinetry may make these sounds seem even louder. The following are some of the normal sounds that may be noticed in a new refrigerator.

SOUND	POSSIBLE CAUSE	SOLUTION
Clicking	Freezer control (A) clicks when starting or stopping compressor.	Normal operation
	Defrost timer or electric damper control (select models) (B) sounds like an electric clock and snaps in and out of defrost cycle.	Normal operation
Air rushing or whirring	Condenser fan (D) makes this noise while operating.	Normal operation
	Freezer fan (C) makes this noise while operating.	Normal operation
	Freezer fan (C) slows to a stop as the freezer door is opened.	Normal operation
Gurgling or boiling sound	Evaporator (E) and heat exchanger (F) refrigerant make this noise when flowing.	Normal operation
Thumping	Ice cubes from ice maker drop into ice bucket (G) .	Normal operation
	Dispenser ice chute (H) closing.	Normal operation
Vibrating noise	Compressor (I) makes a pulsating sound while running.	Normal operation
	Refrigerator is not level.	See <i>Leveling</i> (see page 6).
Buzzing	Ice maker water valve (J) hookup buzzes when ice maker fills with water.	Normal operation
Humming	Ice maker (K) is in the 'on' position without water connection.	Normal operation
	Ice auger (L) hums as auger agitates ice during dispensing.	Stop sound by raising ice maker arm to OFF position. See <i>Automatic Ice Maker</i> for details (page 10).
	Compressor (I) can make a high pitched hum while operating.	Normal operation
	Solenoid valve (M) operating ice chute door.	Normal operation

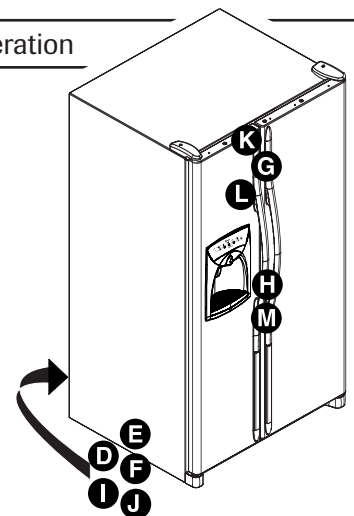
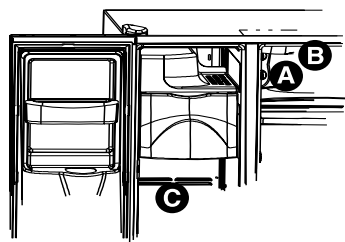

Troubleshooting

PROBLEM	POSSIBLE CAUSES	WHAT TO DO	
Freezer control and lights are on, but compressor is not operating	Refrigerator is in defrost mode.	Normal operation. Wait 40 minutes to see if refrigerator restarts.	
Refrigerator does not operate	Refrigerator is not plugged in.	Plug in refrigerator.	
	Dial control in freezer is set to OFF (select models).	See page 7 to adjust controls.	
	Fuse is blown, or circuit breaker needs to be reset.	Replace any blown fuses. Check circuit breaker and reset, if necessary.	
	Power outage has occurred.	Call local power company listing to report outage.	
Refrigerator still won't operate	Refrigerator is malfunctioning.	Unplug refrigerator and transfer food to another refrigerator. If another refrigerator is not available, place dry ice in freezer section to preserve food. Warranty does not cover food loss. Contact service for assistance.	
Food temperature is too cold	Condenser coils are dirty.	Clean according to the chart.	
	Refrigerator or freezer controls are set too high.	See page 7.	
	Food is too close to upper left air inlet.	Relocate food.	
Food temperature is too warm	Door is not closing properly.	Refrigerator is not level. See page 6 for details on how to level your refrigerator. Check gaskets for proper seal. Clean, if necessary. Check for internal obstructions that are keeping door from closing properly (i.e. improperly closed drawers, ice buckets, oversized or improperly stored containers, etc.)	
	Controls need to be adjusted.	See page 7 to adjust controls.	
	Condenser coils are dirty.	Clean according to the cleaning chart on page 19.	
	Rear air grille is blocked.	Check the positioning of food items in refrigerator to make sure grille is not blocked. Rear air grilles are located under crisper drawers.	
	Door has been opened frequently, or has been opened for long periods of time.	Reduce time door is open. Organize food items efficiently to assure door is open for as short a time as possible.	
	Food has recently been added.	Allow time for recently added food to reach refrigerator or freezer temperature.	
	Refrigerator has an odor	Odor producing foods should be covered or wrapped.	Clean according to cleaning chart on page 19.
		The interior needs cleaning.	

continued...

Troubleshooting

PROBLEM	POSSIBLE CAUSES	WHAT TO DO
Water droplets form on outside of refrigerator	Door gaskets are not sealing properly.	Clean according to the chart on page 19.
	Humidity levels are high.	Normal during times of high humidity.
	Controls require adjustment.	See page 7 to adjust controls.
Water droplets form on inside of refrigerator	Humidity levels are high or door has been opened frequently.	Reduce time door is open. Organize food items efficiently to assure door is open for as short a time as possible.
	Door gaskets are not sealing properly.	Clean according to the chart on page 19.
Refrigerator or ice maker makes unfamiliar sounds or seems too loud	Normal operation.	See page 23.
Temperature-controlled drawer and/or crisper drawer do not close freely	Contents of drawer, or positioning of items in the surrounding compartment could be obstructing drawer.	Reposition food items and containers to avoid interference with the drawers.
	Drawer is not in proper position.	See page 9 for proper drawer placement.
	Refrigerator is not level.	See page 6 for details on how to level your refrigerator.
	Drawer channels are dirty.	Clean drawer channels with warm, soapy water. Rinse and dry thoroughly. Apply a thin layer of petroleum jelly to drawer channels.
Refrigerator runs too frequently	Doors have been opened frequently or for long periods of time.	Reduce time door is open. Organize food items efficiently to assure door is open for as short a time as possible. Allow interior environment to adjust for period the door has been opened.
	Humidity or temperature in surrounding area is high.	Normal operation.
	Food has recently been added.	Allow time for recently added food to reach refrigerator or freezer temperature.
	Refrigerator is exposed to heat by environment or by appliances nearby.	Evaluate your refrigerator's environment. Refrigerator may need to be moved to run more efficiently.
	Condenser coils are dirty.	Clean according to the chart on page 19.
	Controls need to be adjusted.	See page 7 to adjust controls.
	Door is not closing properly.	Refrigerator is not level, see page 6 <i>Leveling</i> . Check for internal obstructions that are keeping door from closing properly (i.e. improperly closed drawers, ice buckets, oversized or improperly stored containers, etc.)
	Door gaskets are not sealing properly.	Cleaning according to the chart on page 19.

Troubleshooting

Ice and Water

PROBLEM	POSSIBLE CAUSES	WHAT TO DO
No indicator lights are lit on dispenser control	Freezer door is not closed.	Verify that freezer door is closed. Power is removed from the control when freezer door is opened.
	Refrigerator is not plugged in.	Plug in refrigerator.
	Fuse is blown, or circuit breaker needs to be reset.	Replace any blown fuses. Check circuit breakers for any tripped circuits.
	Power outage has occurred.	Call local power company listing to report outage.
	Refrigerator is in Sabbath Mode (select models).	See <i>Sabbath Mode</i> page 12.
Ice or water are not dispensed when pads are pressed	Freezer door is not closed.	Verify that freezer door is closed. Power is removed from the control when freezer door is opened.
	Controls are in lock mode (select models).	See <i>Dispenser Lock</i> page 12.
	Water tank is filling.	At initial use, there is an approximate one- to two-minute delay in dispensing while the internal water tank is filling.
	Ice maker has just been installed or a large amount of ice has been used.	Wait 24 hours for ice production to begin or for ice maker to restock after emptied.
	Water filter is clogged or needs to be changed.	Change water filter (see page 13).
Ice maker is not producing enough ice or ice is malformed	Ice maker has just been installed or a large amount of ice has been used.	Wait 24 hours for ice production to begin or for ice maker to restock after emptied.
	Water pressure is too low.	Low water pressure can cause valve to leak. Water pressure must be between 35 to 100 pounds per square inch to function properly. A minimum pressure of 35 pounds per square inch is recommended for refrigerators with water filters.
	Water filter is clogged or needs to be changed.	Change water filter (see page 13).
Ice maker is not producing ice	Ice maker arm is up.	Confirm ice maker arm is down. See <i>Automatic Ice Maker</i> page 15.
	Household water supply is not reaching water valve.	See <i>Connecting the Water Supply</i> pages 4 and 5.
	Copper tubing has kinks.	Turn off water supply and remove kinks. If kinks cannot be removed, replace tubing.
	Water pressure is too low.	Water pressure must be between 35 to 100 pounds per square inch to function properly. A minimum pressure of 35 pounds per square inch is recommended for refrigerators with water filters.
	Check freezer temperature.	See <i>Temperature Controls</i> page 7 to adjust controls. Freezer must be between 0° to 2° F (-18° to -17° C) to produce ice.
	Ice bin is not installed properly.	See <i>Ice Storage Bin</i> page 9.
	Improper water valve was installed.	See <i>Connecting the Water Supply</i> pages 4 and 5. Self-piercing and 3/16" saddle valves cause low water pressure and may clog the line over time. The manufacturer is not responsible for property damage due to improper installation or water connection.
Water filter indicator light is red	Water filter needs to be replaced.	If filter is not available, replace with bypass filter. See <i>Water Filter</i> page 13.
	Filter indicator sensor needs to be reset.	See <i>Filter Status Indicator Light</i> page 12.

continued...

Troubleshooting

PROBLEM	POSSIBLE CAUSES	WHAT TO DO
Ice forms in inlet tube to ice maker	Water pressure is low.	Water pressure must be between 35 to 100 pounds per square inch to function properly. A minimum pressure of 35 pounds per square inch is recommended for refrigerators with water filters.
	Saddle valve not open completely.	Open saddle valve completely.
	Freezer temperature is too high.	See <i>Temperature Controls</i> page 7. Freezer temperature should be between 0° to 2° F (-18° to -17° C).
Refrigerator is leaking water	Plastic tubing was used to complete water connection.	The manufacturer recommends using copper tubing for installation. Plastic is less durable and can cause leakage. The manufacturer is not responsible for property damage due to improper installation or water connection.
	Improper water valve was installed.	See <i>Connecting the Water Supply</i> pages 4 and 5. Self-piercing and 3/16" saddle valves cause low water pressure and may clog the line over time. The manufacturer is not responsible for property damage due to improper installation or water connection.
Water flow is slower than normal	Water pressure is low.	Water pressure must be between 35 to 100 pounds per square inch to function properly. A minimum pressure of 35 pounds per square inch is recommended for refrigerators with water filters.
	Saddle valve not open completely.	Open saddle valve completely.
	Improper water valve was installed.	See <i>Connecting the Water Supply</i> pages 4 and 5. Self-piercing and 3/16" saddle valves cause low water pressure and may clog the line over time. The manufacturer is not responsible for property damage due to improper installation or water connection.
	Copper tubing has kinks.	Turn off water supply and remove kinks. If kinks cannot be removed, replace tubing.
	Water filter is clogged or needs to be changed.	Change water filter (see page 13).
	Water valve not opened completely.	Open water valve completely and check for leaks. The minimum flow at dispenser is approximately 10 fluid ounces in nine seconds with a new filter in place or approximately 10 fluid ounces in five seconds without a filter.
Dispenser water is not cold	Refrigerator has been recently installed.	Allow approximately 12 hours for water in holding tank to chill.
	Water supply in holding tank has been depleted.	
	Water has settled into water lines outside holding tank and has warmed to room temperature.	Discard first glass of water and refill.
Water appears cloudy	Air or air bubbles in water.	This is normal when first using the dispenser and will disappear with use.
Particles in water and/or ice cubes.	Carbon dust from water filter cartridge.	Initial water ejected through cartridge may contain harmless carbon dust flushed from cartridge. Particles are safe for consumption. Will disappear after the first few uses.
	Concentrations of minerals in water will form particles when water becomes frozen and melts.	Particles are not harmful and naturally occur in water supplies.



Notes



Notes



Notes



Warranty & Service

Warranty

Limited One Year Warranty - Parts and Labor

For **one (1) year** from the original retail purchase date, any part which fails in normal home use will be repaired or replaced free of charge.

Canadian Residents

The above warranties only cover an appliance installed in Canada that has been certified or listed by appropriate test agencies for a compliance to a National Standard of Canada unless the appliance was brought into Canada due to transfer of residence from the United States to Canada.

*The specific warranties expressed above are the **ONLY** warranties provided by the manufacturer. These warranties give you specific legal rights, and you may also have other rights which vary from state to state.*

CUSTOMER'S SOLE AND EXCLUSIVE REMEDY UNDER THIS LIMITED WARRANTY SHALL BE PRODUCT REPAIR AS PROVIDED HEREIN. IMPLIED WARRANTIES, INCLUDING WARRANTIES OF MERCHANTABILITY OR FITNESS FOR A PARTICULAR PURPOSE, ARE LIMITED TO ONE YEAR OR THE SHORTEST PERIOD ALLOWED BY LAW. MAYTAG CORPORATION SHALL NOT BE LIABLE FOR INCIDENTAL OR CONSEQUENTIAL DAMAGES. SOME STATES AND PROVINCES DO NOT ALLOW THE EXCLUSION OR LIMITATION OF INCIDENTAL OR CONSEQUENTIAL DAMAGES, OR LIMITATIONS ON THE DURATION OF IMPLIED WARRANTIES OF MERCHANTABILITY OR FITNESS, SO THESE EXCLUSIONS OR LIMITATIONS MAY NOT APPLY TO YOU. THIS WARRANTY GIVES YOU SPECIFIC LEGAL RIGHTS AND YOU MAY ALSO HAVE OTHER RIGHTS, WHICH VARY STATE TO STATE OR PROVINCE TO PROVINCE.

What is Not Covered By These Warranties

1. Conditions and damages resulting from any of the following:
 - a. Improper installation, delivery, or maintenance.
 - b. Any repair, modification, alteration, or adjustment not authorized by the manufacturer or an authorized servicer.
 - c. Misuse, abuse, accidents, unreasonable use, or acts of God.
 - d. Incorrect electric current, voltage, electrical and/or gas supply.
 - e. Improper setting of any control.
2. Warranties are void if the original serial numbers have been removed, altered, or cannot be readily determined.
3. Light bulbs, water filters and air filters.
4. Products purchased for commercial or industrial use.
5. The cost of service or service call to:
 - a. Correct installation errors. For products requiring ventilation, rigid metal ducting must be used.
 - b. Instruct the user on the proper use of the product.
 - c. Transport the appliance to and from the servicer.
6. Any food loss due to refrigerator or freezer product failures.
7. Expenses for travel and transportation for product service in remote locations.
8. Outside of the United States and Canada this warranty does not apply. Contact your dealer to determine if another warranty applies.
9. Consequential or incidental damages sustained by any person as a result of any breach of these warranties. Some states do not allow the exclusion or limitation of consequential or incidental damages, so the above exclusion may not apply.

If You Need Service

First see the Troubleshooting section in your Use and Care Guide or call the dealer from whom your appliance was purchased or call Maytag Services, LLC, Customer Assistance at 1-800-688-9900 USA and 1-800-688-2002 Canada to locate an authorized servicer.

- Be sure to retain proof of purchase to verify warranty status. Refer to WARRANTY for further information on owner's responsibilities for warranty service.
- If the dealer or service company cannot resolve the problem, write to Maytag Services, LLC, Attn: CAIR® Center, P.O. Box 2370, Cleveland, TN 37320-2370, or call **1-800-688-9900 USA and 1-800-688-2002 Canada**. U.S. customers using TTY for deaf, hearing impaired or speech impaired, call 1-800-688-2080.
- User's guides, service manuals and parts information are available from Maytag Services, LLC, Customer Assistance.

Notes: When writing or calling about a service problem, please include:

- a. Your name, address and telephone number;
- b. Model number and serial number;
- c. Name and address of your dealer or servicer;
- d. A clear description of the problem you are having;
- e. Proof of purchase (sales receipt).

Compartiments juxtaposés

Réfrigérateur

Guide d'utilisation et d'entretien

Table des matières



Instructions de sécurité importantes33-34



Installation 35-39



Commandes de température ... 40



Caractéristiques – compartiment réfrigérateur 41



Caractéristiques – compartiment congélateur 42



Eau et glaçons 43-45



Filtre à eau 46-48



Conseils pour la conservation des aliments 49-51



Entretien et nettoyage 52-55



Bruits de fonctionnement 56



Recherche des pannes 57-61



Garantie et service après-vente63

Guía de Uso y Cuidado 64



Instructions de sécurité importantes

Installateur : Remettez ce guide au propriétaire.

Consommateur : Veuillez lire ce Guide d'utilisation et d'entretien et le conserver pour consultation ultérieure. Il fournit les informations appropriées sur l'utilisation et l'entretien de l'appareil.

Conservez la facture d'achat ou le chèque encaissé comme preuve de l'achat.

Composez le : 1-800-688-9900 É.-U.
1-800-688-2002 Canada

Préparez les numéros de modèle et de série identifiant votre réfrigérateur. Ceux-ci se trouvent sur la plaque signalétique située à l'intérieur du compartiment réfrigérateur, sur le côté supérieur gauche. Notez ces numéros ci-dessous pour y accéder facilement :

Numéro de modèle _____

Numéro de série _____

Date d'achat _____

Dans le cadre de nos pratiques d'amélioration constante de la qualité de nos appareils, des modifications peuvent être introduites sur les appareils sans que cela donne lieu à une révision de ce guide.

Ce que vous devez savoir sur les instructions de sécurité

Les instructions de sécurité importantes et les avertissements paraissant dans ce guide ne sont pas destinés à couvrir toutes les situations et conditions éventuelles qui peuvent se présenter. Il faut faire preuve de bon sens et de prudence lors de l'installation, de l'entretien ou de l'utilisation de cet appareil.

Prenez toujours contact avec le fabricant, au sujet de problèmes ou conditions que vous ne comprenez pas.

Reconnaissez les étiquettes, phrases ou symboles sur la sécurité

⚠ DANGER

DANGER – risques immédiats qui **RÉSULTERONT** en de graves blessures ou même la mort.

⚠ AVERTISSEMENT

AVERTISSEMENT – risques ou pratiques non sûres, qui **POURRAIENT** résulter en de graves blessures ou même la mort.

⚠ ATTENTION

ATTENTION – risques ou pratiques non sûres qui **POURRAIENT** résulter en des blessures mineures ou dégâts matériels.

⚠ DANGER

Pour réduire le risque de blessure ou même de mort, suivez les précautions de base, y compris les suivantes :

IMPORTANT : Les risques d'enfermement et d'étouffement d'un enfant dans un réfrigérateur n'ont pas disparu. Un réfrigérateur abandonné demeure dangereux... même s'il ne reste ainsi accessible « que pendant quelques jours ». Lorsqu'on se débarrasse d'un vieux réfrigérateur, il faut appliquer les instructions ci-dessous pour éviter tout accident.

Avant de jeter votre vieux réfrigérateur ou congélateur :

- Démontez les portes.
- Laissez les clayettes et étagères en place pour qu'un enfant ne puisse pas facilement s'introduire dans le réfrigérateur.

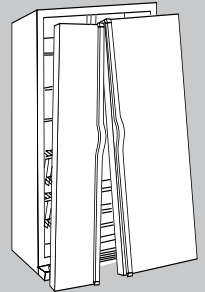

Cet appareil est doté d'une fiche de branchement à 3 broches (pour liaison à la terre), ce qui assure une protection adéquate contre les risques de chocs électriques. On doit brancher l'appareil uniquement sur une prise de courant reliée à la terre. Si la prise de courant disponible ne comporte que deux alvéoles, c'est au client qu'incombe la responsabilité et l'obligation personnelle de la faire remplacer par une prise de courant à 3 alvéoles convenablement reliée à la terre. On ne doit jamais, quelles que soient les circonstances, couper ou arracher la troisième broche (liaison à la terre) de la fiche de branchement. Il ne faut jamais utiliser une fiche d'adaptation.

Cordon d'alimentation avec fiche de branchement à trois broches

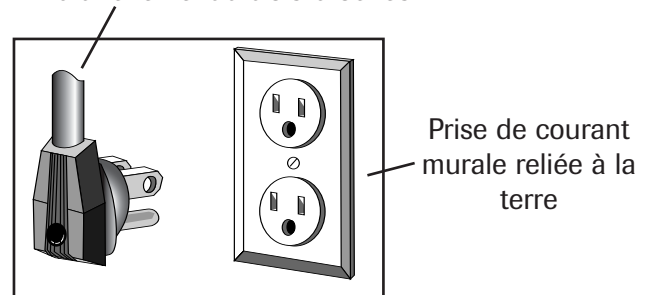



Instructions de sécurité importantes

AVERTISSEMENT

Pour réduire le risque d'incendie, choc électrique, blessure ou même de mort lors de l'utilisation du réfrigérateur, suivez les précautions de base, y compris les suivantes :

1. Lisez toutes les instructions avant d'utiliser le réfrigérateur.
2. Respectez les prescriptions de tous les codes et règlements locaux.
3. Observez les instructions de liaison à la terre.
4. En cas d'incertitude quant à la qualité de la liaison à la terre de l'appareil, consultez un électricien qualifié.
5. N'utilisez pas une canalisation de gaz pour la liaison à la terre.
6. N'utilisez pas une tuyauterie d'eau froide pour la liaison à la terre.
7. Le réfrigérateur est conçu pour être alimenté par un circuit électrique indépendant 115 V, 15 A, 60 Hz.
8. Ne modifiez pas la fiche du cordon d'alimentation; si la fiche ne correspond pas à la configuration de la prise de courant, faites installer une prise de courant adéquate par un électricien qualifié.
9. N'utilisez pas un adaptateur pour fiche de branchement à deux broches, un câble de rallonge ou une barre de prises de courant.
10. N'enlevez pas l'étiquette d'avertissement du cordon d'alimentation.
11. N'interférez pas avec les commandes du réfrigérateur.
12. Ne réparez pas ou ne remplacez jamais un composant du réfrigérateur, sauf si ceci est spécifiquement recommandé dans le Guide d'utilisation et d'entretien ou les instructions de réparation publiées. N'entreprenez pas une intervention si l'intervenant ne comprend pas parfaitement les instructions ou ne possède pas les compétences nécessaires.
13. Veillez toujours à déconnecter le réfrigérateur du circuit électrique avant d'entreprendre une intervention. Pour débrancher, saisissez la fiche – ne tirez pas sur le cordon.
14. Installez le réfrigérateur conformément aux instructions d'installation. Chaque raccordement (eau, électricité et liaison à la terre) doit être conforme aux prescriptions des codes locaux, et doit éventuellement être réalisé par un personnel professionnel.
15. Veillez à maintenir le réfrigérateur en bon état. Les chocs ou chutes peuvent susciter des anomalies de fonctionnement du réfrigérateur ou des fuites. En cas de dommages, faites contrôler le réfrigérateur par un technicien qualifié.
16. Remplacez la fiche de branchement ou le cordon d'alimentation en cas d'usure.
17. Lisez et respectez les instructions du fabricant concernant l'environnement idéal de conservation des produits placés dans le réfrigérateur.
18. Ne faites pas fonctionner le réfrigérateur en présence de fumées explosives.
19. Les enfants ne doivent grimper sur aucune partie du réfrigérateur, s'y suspendre ou s'y tenir debout.
20. Nettoyez les fuites ou écoulements d'eau occasionnés par le raccordement à l'eau.

CONSERVEZ CES INSTRUCTIONS



Installation

Emplacement d'installation

- N'installez pas le réfrigérateur près d'un four, radiateur ou d'une autre source de chaleur. Si cela n'est pas possible, protégez-le avec du matériau de l'armoire.
- Ne l'installez pas dans un endroit où la température descend en dessous de 13 °C (55 °F), ou monte au-dessus de 95 °C (110 °F). À ces températures, il pourrait mal fonctionner.
- **Le réfrigérateur est prévu seulement pour une application domestique, à l'intérieur.**

Mesure de l'ouverture

Lors de l'installation de votre appareil, prévoyez un espace de 1,2 cm (½ po) en haut, et de 1,2 cm (½ po) derrière le couvercle du compartiment machine (situé à l'arrière) pour assurer une bonne circulation de l'air. Si le réfrigérateur est placé avec le côté charnière contre un mur, vous pouvez prévoir un espace supplémentaire, de façon à ouvrir la porte plus largement.

Les revêtements de sol (tapis, carreaux, bois) peuvent diminuer les dimensions de l'ouverture.

Un dégagement supplémentaire peut être obtenu en ayant recours à la méthode présentée dans la section *Aplomb du réfrigérateur*.

IMPORTANT : Si le réfrigérateur doit être installé dans une enceinte où sa partie supérieure se trouverait complètement recouverte, mesurez la distance entre le plancher et le haut du cache pour vérifier le bon dégagement.

Transport du réfrigérateur

- **NE** transportez **JAMAIS** le réfrigérateur sur le côté. S'il n'est pas possible de le mettre à la verticale, posez-le sur l'arrière. Laissez le réfrigérateur à la verticale pendant environ 30 minutes avant de le brancher pour être sûr que l'huile revienne au compresseur. Le branchement immédiat du réfrigérateur pourrait endommager les pièces internes.
- Servez-vous d'un chariot ou diable pour déplacer le réfrigérateur. Transportez **TOUJOURS** le réfrigérateur par un côté ou par l'arrière et **JAMAIS** par l'avant.

- Protégez le fini extérieur du réfrigérateur lors du transport en enveloppant la caisse de couvertures ou en ajoutant du rembourrage entre le réfrigérateur et le diable.
- Assujettissez fermement le réfrigérateur au diable à l'aide de sangles ou de cordons élastiques. Faites passer les sangles par les poignées, si possible. Ne serrez pas trop. Un serrage excessif pourrait endommager l'extérieur du fini.

Dépose des portes et des charnières

Dans certaines installations, il est nécessaire d'enlever les portes pour transporter le réfrigérateur à son emplacement définitif.

⚠ AVERTISSEMENT

Pour éviter de graves blessures ou même la mort, observez les points suivants :

- Débranchez le réfrigérateur avant de retirer les portes. Ne rebranchez le réfrigérateur qu'après avoir remis en place les portes.
- Le fil de terre vert doit être raccordé à la charnière supérieure lors de la dépose et de la remise en place des portes.
- Fixez en place, par ruban adhésif, les panneaux décoratifs (certains modèles), avant de retirer les poignées de porte.

⚠ ATTENTION

Pour éviter des dégâts matériels, observez les points suivants :

- Protégez le sol en vinyle ou autre revêtement de sol, à l'aide de cartons, tapis ou autre matériau de protection, avant de déplacer le réfrigérateur.
- **Ne réglez pas** le réfrigérateur à une hauteur inférieure à 174 cm (68½ po) (moins charnière et cache), au risque sinon, d'endommager les composants en dessous.

1. **Débranchez le cordon d'alimentation.**
2. Retirez la grille inférieure et les caches inférieurs (page 39).
 - Ouvrez les deux portes à 180°, ou aussi largement que possible.

Pour les modèles à distributeur d'eau et de glaçons seulement : Retirez le cache gauche, en tirant doucement la canalisation d'eau, pour libérer le cache. Puis continuez à appliquer une pression vers le bas, sur le côté avec encoche du cache, tout en effectuant un mouvement de torsion (page 39).



Installation

Remarque

- Pour les réfrigérateurs en cours de fonctionnement, coupez l'eau avant de retirer la canalisation d'eau de la porte.

Pour débrancher la canalisation d'eau :

- Repoussez la bague de couleur blanche (A) et retenez-la.
- Tirez, du connecteur, le tube côté porte (B).

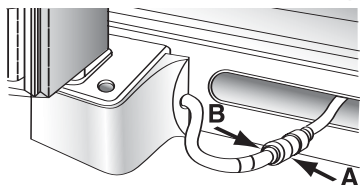

Pour rebrancher la canalisation d'eau :

- Poussez fermement le tube de $\frac{5}{8}$ po dans le connecteur. Utilisez les lignes sur le tube comme guides, pour une insertion totale.
- Si l'extrémité tube est endommagée, coupez ce dernier de 1,6 cm ($\frac{5}{8}$ po) avant le rebranchement.
- En cas de fuite, refaites le raccordement.

3. Fermez les portes.

4. Retirez les caches supérieurs, en enlevant les vis Phillips.

5. Dévissez les vis à tête hexagonale de $\frac{5}{16}$ po des charnières supérieures.

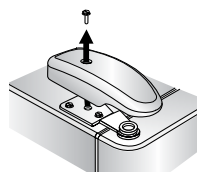

Pour les modèles à distributeur d'eau et de glaçons seulement :

- N'enlevez pas la vis raccordant le fil de terre vert.

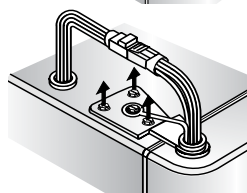

6. **Pour les modèles à distributeur d'eau et de glaçons seulement :** Débranchez le faisceau de connexion principal et le faisceau à fil rouge.

- Pour débrancher le faisceau principal, utilisez un outil à lame plate ou un ongle, pour appuyer au point de jonction entre les deux connecteurs, et les libérer.

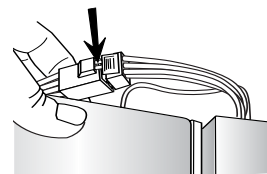

- Pour débrancher le faisceau à fil rouge, appuyez sur le taquet en dessous du connecteur, pour le libérer.

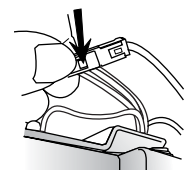

7. Retirez les charnières supérieures, ainsi que les portes.

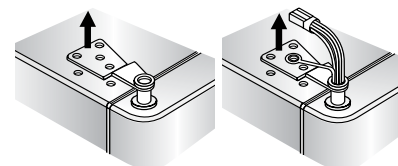

8. Retirez les charnières inférieures, à l'aide d'un tourne-écrou hex. de $\frac{3}{8}$ po.

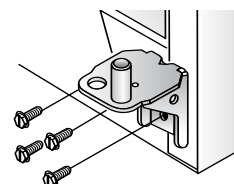

Remise en place des portes

- Pour remettre en place les portes, suivez les étapes données dans *Dépose des portes et des charnières*, dans l'ordre inverse.

IMPORTANT: Si l'extrémité de la canalisation d'eau est endommagée, enlevez 1,6 cm ($\frac{5}{8}$ po) avant de la raccorder.



Installation

Raccordement de l'alimentation en eau (certains modèles)

⚠ AVERTISSEMENT

Pour réduire le risque de blessure ou même de mort, suivez les précautions de base, y compris les suivantes :

- Lisez toutes les instructions avant d'installer la machine à glaçons.
- N'essayez pas d'installer la machine à glaçons si les instructions ne sont pas comprises ou si elles dépassent les compétences de la personne.
- Observez tous les codes et règlements locaux.
- Ne réparez pas la machine à glaçons à moins de spécifications précises recommandées dans ce guide ou dans les instructions destinées à l'utilisateur.
- Débranchez le réfrigérateur avant d'installer la machine à glaçons.
- Un raccordement à l'eau inapproprié peut entraîner la formation de moisissures/mildiou. Nettoyez immédiatement les fuites ou écoulements d'eau. Nettoyez immédiatement les fuites ou écoulements d'eau!

⚠ ATTENTION

Pour éviter des dommages matériels ou des blessures, suivez les précautions de base, y compris les suivantes :

- Consultez un plombier pour raccorder le **tube en cuivre d'1/4 po de D.E.** au réseau de la maison afin d'assurer la conformité de l'installation aux codes et règlements locaux.
- Confirmez que la pression de l'eau au robinet d'eau est située entre 35 et 100 livres/po², 20 lb/po² sans le filtre.
- N'utilisez pas de robinet à brides de 3/16 po ou robinet autoperceur. Les deux réduisent le débit d'eau, s'engorgent avec le temps, et peuvent causer des fuites en cas de réparation.
- Serrez les écrous à la main pour empêcher de fausser le filetage. Finissez le serrage des écrous à l'aide de pinces et de clés. Ne serrez pas trop.
- Attendez 2 à 3 heures avant de mettre l'appareil à son emplacement définitif, puis vérifiez et corrigez toute fuite d'eau. Revérifiez l'absence de fuite après 24 heures.
- Vérifiez que le tube en cuivre sous la virole est lisse et sans défaut. Ne réutilisez pas une ancienne virole.

Matériel nécessaire

- Tube en cuivre flexible de 1/4 po de diamètre extérieur.
- Robinet d'arrêt (nécessite un trou de 6,4 mm [1/4 po] à percer dans le tuyau d'alimentation en eau avant de fixer le robinet).
- Clé à molette.
- Tourne-écrou hex. de 1/4 po.

Remarque

- Ajoutez 2,50 m (8 pi) à la longueur de tube nécessaire pour atteindre l'alimentation en eau afin d'obtenir une longueur suffisante en cas de réparation.

1. Créez une boucle (diamètre minimum de 60 cm/2 pi) avec le tube en cuivre. Évitez d'entortiller le tube en cuivre en l'enroulant.

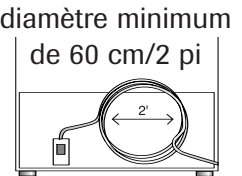

2. Retirez le capuchon en plastique de l'orifice d'arrivée du robinet d'eau.



3. Placez l'écrou (A) et la virole (B) sur l'extrémité du tube en cuivre, comme il est illustré. **Rappel :** Ne réutilisez pas une ancienne virole.

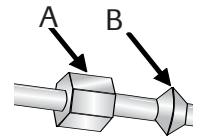

4. Placez l'extrémité du tube en cuivre dans l'orifice d'arrivée du robinet d'eau. Façonnez légèrement le tube – sans l'entortiller – pour qu'il pénètre dans l'orifice d'arrivée.

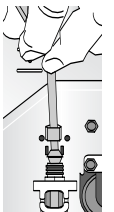

5. Coulez l'écrou en laiton par-dessus la virole et vissez l'écrou dans l'orifice d'arrivée. Serrez l'écrou à la clé.

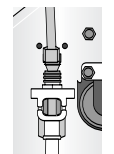

IMPORTANT : Ne serrez pas trop. Il y a risque sinon de fausser le filetage.

6. Tirez sur le tube pour confirmer que le raccordement est bien fait. Raccordez le tube au châssis à l'aide d'un collier (C) et ouvrez l'eau. Vérifiez l'absence de fuite et corrigez la situation, le cas échéant. Continuez à observer le raccordement en eau pendant deux à trois heures avant de déplacer le réfrigérateur à son emplacement permanent.

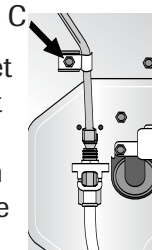

7. Surveillez le raccordement de l'eau pendant 24 heures. Corrigez les fuites, le cas échéant.



Installation

Installation de la poignée

Si la poignée n'est pas installée, elle se trouve à l'intérieur du compartiment de réfrigération, ou à l'arrière du réfrigérateur. Retirez l'emballage et le ruban adhésif de la poignée, et jetez-les.

Poignée en façade

Matériel nécessaire

- Gants de protection
- Tournevis Phillips
- Plaquette en plastique pour dépose de poignée (ou plaquette en plastique épais de 0,8 mm / 1/32 po), conservez la plaquette.

Installation :

1. Les poignées doivent être orientées comme il est indiqué.
2. Alignez l'attache de poignée à montage en façade avec les pitons de porte.
3. Assurez-vous que les attaches sont placées légèrement au-dessus des pitons de porte.



4. Faites tourner la poignée pour qu'elle soit à plat contre la porte.

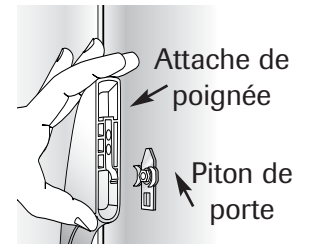

5. Poussez la poignée vers le bas, contre le pignon de porte supérieur, juste assez pour qu'elle reste suspendue sans support.

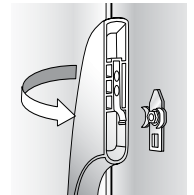

6. Alignez le dessous de la poignée avec le pignon inférieur. Appuyez le haut de la poignée sur la surface de la porte, et saisissez fermement le bas de la poignée. Faites coulisser doucement la poignée vers le haut, jusqu'à ce que le dessous de la poignée se trouve sur la surface de la porte, puis inversez le sens et faites coulisser la poignée vers le bas, pour presque engager le pignon avec l'attache.

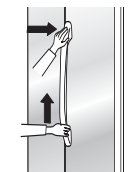
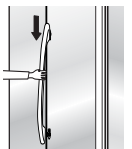

7. Saisissez fermement la poignée et coulissez-la vers le bas, jusqu'à ce qu'elle s'enclenche. Un déclic audible indique que les attaches sont bien verrouillées.

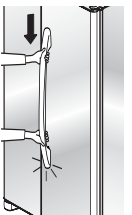

Dépose :

1. Tirez la poignée du panneau de la porte. En même temps, placez la plaquette pour dépose de poignée sous la base, au bas de la poignée. Introduisez la plaquette jusqu'au repère, ou jusqu'à ce qu'elle s'arrête.
2. Saisissez fermement le bas de la poignée et soulevez la poignée pour l'enlever.

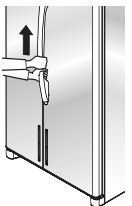
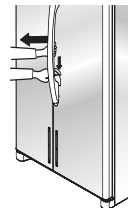



Installation

Aplomb du réfrigérateur

⚠ ATTENTION

Pour protéger les biens matériels ou le réfrigérateur de tout dommage, observez les règles suivantes :

- Protégez le vinyle ou autres revêtements à l'aide de carton, tapis ou autres matériaux de protection.
- N'utilisez pas d'outils électriques pour mettre le réfrigérateur d'aplomb.

Pour optimiser l'esthétique et la performance du réfrigérateur, il faut le placer d'aplomb.

Remarque

- Terminez, au besoin, l'inversion des portes, l'installation des panneaux et/ou le raccordement à l'alimentation en eau, avant la mise d'aplomb.

Matériel nécessaire

- Tourne-écrou hex. de $\frac{3}{8}$ po
- Niveau à bulle

1. Retirez la grille inférieure.

- Saisissez-la fermement et tirez-la pour l'enlever.

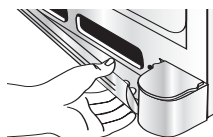

2. Retirez le(s) cache(s) inférieur(s).

- Placez l'extrémité gomme d'un crayon ou outil semblable non pointu, dans l'encoche du cache.



- Appuyez légèrement pour soulever le cache.
- Continuez à maintenir une pression vers le bas, du côté de l'encoche, tout en faisant pivoter le cache pour l'enlever.

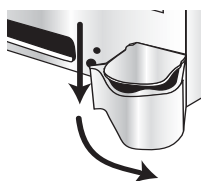

3. À l'aide d'un tourne-écrou hex., tournez les vis de réglage avant (A), de chaque côté, pour relever ou baisser l'avant du réfrigérateur.



Remarque

- Certains modèles n'ont que des vis de réglage « A ».

4. Certains modèles ont aussi des vis de réglage arrière (B). À l'aide du tourne-écrou hex., tournez chacune de ces vis de réglage (B) pour relever ou baisser l'arrière du réfrigérateur.

5. À l'aide du niveau à bulle, assurez-vous que l'avant du réfrigérateur est relevé de 6 mm ($\frac{1}{4}$ po) ou d' $\frac{1}{2}$ bulle par rapport à l'arrière du réfrigérateur et que le réfrigérateur est bien à niveau latéralement.

6. Si cela est nécessaire, corrigez le balancement du réfrigérateur en tournant à droite la vis de réglage arrière, pour relever le coin instable. Si les portes sont inégales, procédez ainsi :

- Déterminez quelle porte doit être relevée.
- Tournez la vis de réglage avant (A) à droite, pour relever le coin avant de la porte.

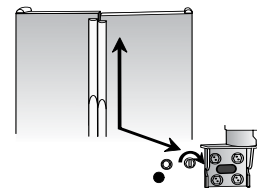

- Si une porte du réfrigérateur a atteint la limite de sa gamme de réglage, et que les portes ne sont toujours pas de niveau, relevez ou baissez l'autre porte en tournant la vis de réglage à gauche.

- Vérifiez, à l'aide d'un niveau, l'inclinaison de 0,6 cm ($\frac{1}{4}$ po) vers l'arrière, pour assurer une bonne fermeture des portes.

- Si le réfrigérateur est aligné et stable, remettez en place la grille inférieure et les couvre-charnières

7. Remettez en place le(s) cache(s).

- Placez le cache dans le bord extérieur de la charnière.
- Faites pivoter le cache vers la caisse, et enclenchez-le en place.

8. Remettez en place le(s) cache(s).

Remarque

- Pour que la réinstallation se fasse bien, suivez le repère « top » à l'intérieur de la grille inférieure.

- Alignez les attaches de montage de la grille inférieure avec les fentes à la partie inférieure de la caisse.
- Poussez fermement la grille inférieure en place, jusqu'à ce qu'elle s'enclenche.



Commandes de température

Commandes rotatives

Les commandes sont situées à l'arrière gauche du compartiment de réfrigération.

Remarque

- La commande du congélateur met en marche le système de refroidissement. Aucun des compartiments ne se refroidira si la commande du congélateur est à l'ARRÊT.

Réglage initial

Après avoir branché le réfrigérateur, réglez les commandes.

- Pour régler les commandes, tournez le bouton de commande à gauche ou à droite selon le besoin.
- Réglez la commande du congélateur sur 4.
- Réglez la commande du réfrigérateur sur 4.
- Laissez le réfrigérateur fonctionner pendant au moins 8 à 12 heures avant d'y placer des aliments.

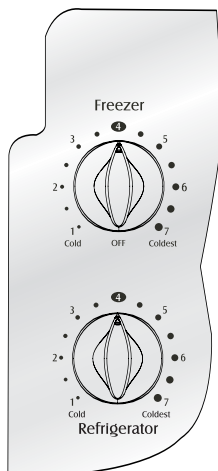

Surfaces de la caisse chaudes

Occasionnellement, la face avant de la caisse du réfrigérateur peut être chaude au toucher. Il s'agit d'un effet normal qui empêche la condensation d'humidité sur la caisse. Ceci se remarque particulièrement lors de la mise en marche initiale du réfrigérateur, par temps chaud ou après une période prolongée ou excessive d'ouverture des portes.

Ajustage des commandes

- 24 heures après l'addition d'aliments, il est possible de décider s'il convient d'ajuster la température dans l'un ou l'autre ou les deux compartiments. Dans ce cas, modifiez la position du ou des boutons de commande, selon les indications du Guide d'ajustage des températures, ci-dessous. Voyez à la page 49, les instructions sur la vérification de la température des compartiments.
- Sauf lors de la mise en marche initiale du réfrigérateur, ne changez pas la commande de plus d'une unité à la fois.
- Laissez les températures se stabiliser pendant 24 heures.
- Une modification du réglage de l'un ou l'autre des boutons de commande entraîne une modification de la température dans l'autre compartiment.

Guide d'ajustage des températures

Compartiment de réfrigération trop chaud	Tournez la commande du réfrigérateur vers le chiffre supérieur.
Compartiment de réfrigération trop froid	Tournez la commande du réfrigérateur vers le chiffre inférieur.
Compartiment de congélation trop chaud	Tournez la commande du congélateur vers le chiffre supérieur.
Compartiment de congélation trop froid	Tournez la commande du congélateur vers le chiffre inférieur.
ARRÊT du réfrigérateur	Tournez la commande du congélateur sur OFF (ARRÊT).

Remarque

- Si la commande du congélateur est sur **OFF** (ARRÊT), le refroidissement cesse dans les deux compartiments. L'alimentation du réfrigérateur n'est cependant pas interrompue.



Caractéristiques – compartiment réfrigérateur

Étagères

⚠ ATTENTION

Pour éviter blessure ou dommage matériel, observez les points suivants :

- Assurez-vous que l'étagère est bien fixée avant d'y placer des articles.
- Manipulez soigneusement les étagères en verre trempé. Elles peuvent se briser soudainement si elles sont entaillées, égratignées ou exposées à de brusques changements de température.

Votre réfrigérateur comporte des étagères avec un rebord pour empêcher que les liquides ne s'écoulent ou des étagères non scellées. Les étagères ont un rebord de retenue qui facilite le nettoyage et scellé qui contient des flaques.

Pour enlever une étagère :

- Relevez légèrement l'avant et soulevez l'arrière de l'étagère, puis tirez l'étagère tout droit pour la sortir.

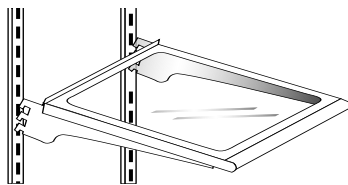

Pour verrouiller l'étagère à une autre place :

- Relevez le bord avant de l'étagère.
- Introduisez les crochets dans les ouvertures désirées du cadre et laissez l'étagère se mettre en place.
- Assurez-vous que l'étagère est bien verrouillée à l'arrière.

L'étagère **au-dessus du bac** sert d'étagère inférieure pour les aliments frais.

Dépose de l'étagère au-dessus du bac :

- Placez la main sous le cadre pour sortir le verre. Soulevez le verre.

Installation :

- Répétez les instructions ci-dessus, dans l'ordre inverse.

Centre laitier

Le **centre laitier** permet de ranger des articles à tartiner tels que le beurre et la margarine. Il peut être déplacé à différents endroits selon les besoins.

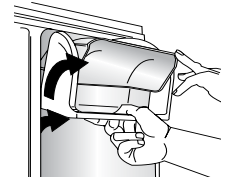

Dépose :

- Coulissez le centre laitier vers le haut et sortez-le.

Installation :

- Coulissez l'ensemble vers le bas, pour que les crochets soient fermement installés sur la doublure de porte.

Dépose de la porte du centre laitier :

- Appuyez sur les côtés du centre laitier et enlevez la porte.

Installation de la porte du centre laitier :

- Faites coulisser les côtés de la porte à l'intérieur du centre laitier, jusqu'à ce que les articulations s'enclenchent en place.

Balconnets

Les **balconnets** peuvent être déplacés pour répondre aux besoins particuliers de rangement.

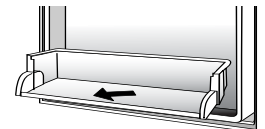

Dépose :

- Soulevez le balconnet et sortez-le.

Installation :

- Placez le balconnet à l'endroit désiré, dans la retenue de la doublure de porte, poussez le balconnet en place vers le bas, jusqu'à ce qu'il s'arrête.

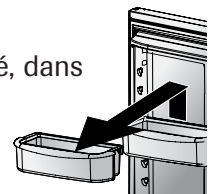

Tiroirs et bacs de rangement

Les bacs à légumes procurent un environnement à humidité plus élevée pour les légumes et les fruits frais.



Caractéristiques – compartiment congélateur

Clayettes et paniers

Clayette fixe du congélateur

Dépose des clayettes montées sur attaches :

- Soulevez la clayette des attaches de la paroi, et sortez le côté gauche de la clayette des trous de montage dans la paroi.

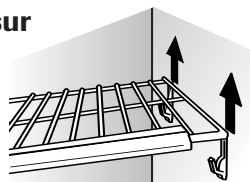

Installation des clayettes montées sur attaches :

- Placez le côté gauche de la clayette dans les trous de montage et abaissez-la dans les attaches de montage de la paroi.

Clayettes

Les clayettes peuvent être enlevées, pour répondre aux besoins particuliers de rangement.

Dépose :

- Saisissez la clayette par le côté droit pour la sortir des glissières de la caisse, et coulissez-la à droite.

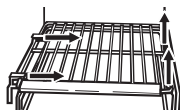

Installation :

- Remettez la clayette dans les glissières de la caisse, du côté gauche. Enclenchez la clayette dans les glissières de la caisse, du côté droit.

Paniers

Les paniers (le style peut varier) coulissent vers l'extérieur, pour faciliter l'accès aux articles rangés à l'arrière.



Dépose :

- Tirez le panier au maximum. Soulevez l'avant et retirez-le.

Installation :

- Insérez le panier dans les glissières de la caisse. Soulevez l'avant du panier, et coulissez-le à l'arrière du réfrigérateur.

Bac à glaçons

Le **bac à glaçons** est situé sous la machine à glaçons automatique.

Dépose :

- Relevez le bras de la machine à glaçons pour désactiver la machine à glaçons. Relevez l'avant du bac et sortez-le au maximum. Soulevez l'avant du bac et retirez-le.

Installation :

- Coulissez le bac dans les glissières sous la machine à glaçons, jusqu'à ce que le bac se verrouille en place. Baissez le bras de la machine à glaçons pour mettre cette dernière en marche.

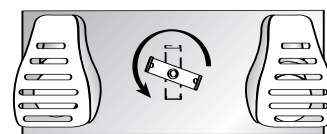

IMPORTANT : Le bac à glaçons doit être verrouillé en place, pour permettre une bonne libération des glaçons. Tournez à gauche (tel qu'il est indiqué), le dispositif d'entraînement de la vis sans fin derrière le bac, pour aligner correctement le bac à glaçons avec le dispositif de la vis sans fin.

Rangement dans la porte

Balconnets réglables

Les **balconnets** peuvent être enlevés pour répondre aux besoins individuels de rangement.

Dépose :

- Soulevez le balconnet, jusqu'à ce qu'il se dégage des retenues de la contre-porte, puis tirez le balconnet tout droit.

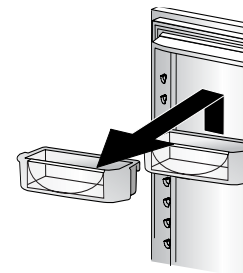

Installation

- Coulissez le balconnet dans la retenue de contre-porte souhaitée ci-dessus et poussez-le vers le bas, jusqu'à ce qu'il s'arrête.

Balconnet fixe (modèles sans distributeur)

Le balconnet fixe est situé dans la partie supérieure de la porte du congélateur.

IMPORTANT : Le balconnet fixe n'est pas réglable. Si vous enlevez le balconnet, la lampe du congélateur ne va pas s'éteindre à la fermeture de la porte.

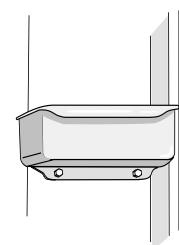

Machine à glaçons automatique

Remarque

- Les guides de classification d'énergie indiqués sur le réfrigérateur au moment de l'achat ne comprennent pas l'utilisation d'une machine à glaçons en option.

Certains modèles sont prêts pour une installation de machine à glaçons automatique. Le numéro du nécessaire approprié de machine à glaçons est IC10S. Il comprend les instructions d'installation et de raccordement de l'eau.

D'autres modèles ont une machine à glaçons installée à l'usine. Raccordez la machine à glaçons à la canalisation d'eau comme il est indiqué à la page 37. **Une bonne circulation d'eau et la mise à niveau du réfrigérateur sont essentielles pour des performances optimales de la machine à glaçons.**

Instructions de fonctionnement

- Assurez-vous que le bac à glaçons est en place et que le bras de détection est en bas.
- Une fois que le compartiment congélateur atteint une température d'environ -18°C (0°F), la machine à glaçons se remplit d'eau et se met en marche. Il est possible de recueillir un lot complet de glaçons environ toutes les trois heures.
- Attendez 24 heures environ après l'installation pour recueillir le premier lot de glaçons.
- Jetez les glaçons obtenus les 12 premières heures de fonctionnement pour vous assurer que le système ne comporte pas d'impuretés.
- Arrêtez la production de glaçons en relevant le bras jusqu'à ce qu'un déclic se fasse entendre.
- La machine à glaçons reste à L'ARRÊT tant que le bras n'est pas poussé vers le bas.
- Le premier ou les deux premiers lots seront probablement constitués de glaçons de petite taille et irréguliers, du fait de la présence d'air dans la canalisation.
- Lors de l'éjection des glaçons, il est normal que plusieurs glaçons soient collés ensemble aux extrémités. Il est facile de les séparer. La machine à glaçons continuera à produire des glaçons jusqu'à ce que l'accumulation de glaçons relève le bras de détection, ce qui arrête la machine à glaçons.
- Certains sons peuvent accompagner les diverses phases de la production de glaçons : léger bourdonnement du moteur, chute de glaçons dans le bac à glaçons vide et déclic de l'électrovanne ou, de temps à autre, bourdonnement.

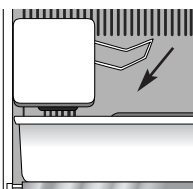

- Si la consommation de glaçons est faible, les glaçons accumulés vont prendre un aspect trouble, se contracter, coller ensemble et prendre un goût. Videz périodiquement le bac pour le laver à l'eau tiède. Veillez à bien le sécher avant de le réinstaller.
- Ne placez dans le bac à glaçons aucun aliment ou liquide pour un refroidissement rapide. Ces articles entraveraient les mouvements du bras de détection, ce qui entraînerait un mauvais fonctionnement de la machine à glaçons.
- Lorsque l'arrivée d'eau doit être interrompue pendant plusieurs heures, arrêtez la machine à glaçons en relevant le bras de détection.

Dépose du bac à glaçons :

- Tirez le bac à glaçons vers l'avant puis enlevez-le de la machine à glaçons. Pour empêcher que la machine à glaçons ne produise des glaçons alors que le bac est enlevé, arrêtez la machine à glaçons en relevant le bras de détection.

Installation du bac à glaçons :

- Inversez la méthode ci-dessus. Remettez en marche la machine à glaçons en baissant le bras de détection.

AVERTISSEMENT

Pour éviter tout risque de blessure ou dommage matériel, observez les points suivants :

- Ne placez jamais les doigts ou la main sur le mécanisme de la machine à glaçons lorsque le réfrigérateur est branché, afin d'éviter tout risque de blessure. Cela évitera aussi toute interférence avec les pièces mobiles du mécanisme d'éjection et avec l'élément chauffant qui provoque la libération des glaçons.
- Dans certaines circonstances rares, les glaçons peuvent présenter une coloration vert-bleu. Ceci est dû à une combinaison de facteurs comme caractéristiques de l'eau locale, circuits de plomberie de la résidence, et accumulation de sels de cuivre dans la canalisation inactive qui alimente la machine à glaçons. La consommation répétitive de glaçons ainsi colorés peut être néfaste pour la santé. Jetez tous les glaçons manifestant une telle coloration et contactez le détaillant pour l'achat d'un filtre qui devra être installé sur la canalisation d'eau.
- Un raccordement à l'eau inapproprié peut entraîner la formation de moisissures/mildiou.
- Nettoyez les renversements d'eau et de glaçons pour éviter de vous blesser, et pour empêcher la formation de moisissures/mildiou.



Eau et glaçons

Caractéristiques du distributeur (certains modèles)

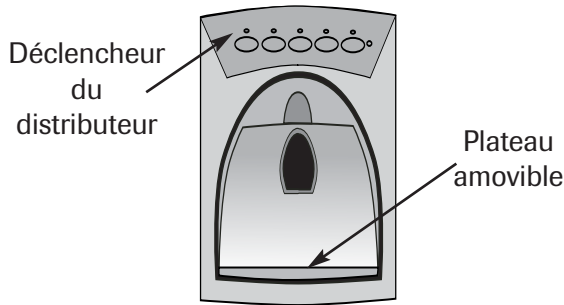

Lampe du distributeur (certains modèles)

Une lampe s'allume dans la cavité du distributeur, à pleine puissance, lors de la distribution de glace ou d'eau, avec le déclencheur du distributeur.

Déclencheur du distributeur

Le déclencheur du distributeur est située sur la paroi arrière de la cavité du distributeur. Lorsque vous appuyez sur ce déclencheur, vous obtiendrez la sélection choisie sur le tableau de commande du distributeur.

Plateau amovible

Le plateau amovible, à la partie inférieure de la cavité du distributeur, est conçu pour recueillir les produits renversés en petites quantités. Il peut être enlevé facilement pour être nettoyé et vidé.

IMPORTANT : Le plateau amovible ne comporte pas d'évacuation. Ne le laissez pas se remplir d'eau. Si c'était le cas, retirez le plateau et essuyez le surplus d'eau.

Fonctionnement du distributeur d'eau

⚠ ATTENTION

Pour éviter des blessures ou des dommages matériels, observez les points suivants :

- Ne placez ni doigts, mains ou aucun objet étranger dans la cavité du distributeur.
- N'utilisez pas d'objets pointus pour casser les glaçons.
- Ne récoltez pas des glaçons directement dans des verres fins, dans de la porcelaine fine ou du cristal délicat.

Remarque

- Lors de la première utilisation du distributeur d'eau, il faudra attendre une minute que le réservoir d'eau se remplisse, avant de pouvoir puiser de l'eau. Jetez les 10 à 14 premiers verres d'eau, après avoir raccordé le réfrigérateur à l'alimentation en eau de la maison, et après une période prolongée de non-utilisation.

Utilisation du déclencheur du distributeur :

- Appuyez sur la sélection de votre choix sur le tableau de commande du distributeur.
- Appuyez un contenant solide, à large ouverture, contre le déclencheur. Lors de la récolte de glace pilée, retenez le contenant aussi près que possible de la goulotte, pour réduire les éclaboussures.
- Relâchez la pression sur le déclencheur pour arrêter l'écoulement de l'eau. Une petite quantité d'eau pourra continuer à s'écouler. Elle se recueillera dans le plateau. Dans le cas de grandes quantités renversées, essuyez-les.

Eau et glaçons

Commande du distributeur (certains modèles) (les caractéristiques de la commande varient selon les modèles)

Fonctionnement du distributeur de glaçons

Pour obtenir de la glace :

- Choisissez **Crush (glace pilée)** ou **Cube (glaçons)** en appuyant sur le bouton du tableau de commande. Un voyant lumineux vert au-dessus du bouton indique la sélection.
- Appuyez le contenant contre le déclencheur. Lors de la distribution de glace pilée, tenez le contenant aussi près que possible de la goulotte, pour réduire les éclaboussures.

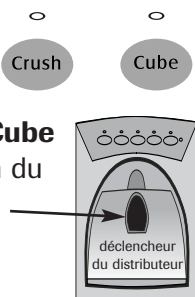

Remarques

- Il n'est pas possible de changer de mode lorsque le distributeur de glaçons est en cours de fonctionnement.
- Si le distributeur (certains modèles) est actif pendant plus de cinq minutes, un capteur de verrouillage automatique coupera l'électricité du distributeur. *Voyez Verrouillage du distributeur* pour obtenir plus d'informations sur le déverrouillage.

Verrouillage du distributeur (certains modèles)

Le verrouillage du distributeur vous empêche de pouvoir vous servir de glace.

Verrouillage du distributeur :

- Appuyez sur le bouton **Lock (verrouillage)** et maintenez-le ainsi pendant trois secondes. Un voyant vert, au-dessus du bouton, s'allume lorsque le distributeur est verrouillé.

Pour déverrouiller le distributeur :

- Tenez le bouton **Lock** pendant trois secondes. Le voyant vert, au-dessus du bouton, s'éteint.

Voyant de statut du filtre (certains modèles)

Le voyant de statut du filtre sert de rappel pour changer le filtre à eau. Un voyant vert indique que le filtre est en bon état. Un voyant rouge indique qu'il

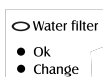

doit être changé. Une fois que le voyant devient rouge, il reste rouge jusqu'à ce que la fonction soit remise en marche.

Réinitialisation du voyant :

- Appuyez simultanément sur les boutons **Lock** et **Water (eau)** pendant quatre secondes. Le voyant vert clignote trois fois lorsque la fonction a été remise en marche avec succès.

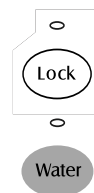

Éclairage automatique (certains modèles)

La fonction d'éclairage automatique allume la lampe du distributeur à mi-puissance lorsque le capteur de lumière détecte que les niveaux lumineux de la pièce sont faibles.



Pour activer l'éclairage automatique :

- Appuyez sur le bouton **Auto Light (éclairage automatique)**. Un voyant vert, au-dessus du bouton, s'allume lorsque le capteur est actif.

Pour désactiver l'éclairage automatique :

- Appuyez sur le bouton **Auto Light**. Le voyant vert s'éteint.

Remarque

- La lampe du distributeur s'allume, que l'éclairage automatique soit ALLUMÉ ou ÉTEINT

Mode sabbat (certains modèles)

Une fois activé, le mode sabbat désactive les voyants, tout en laissant la commande opérationnelle.

Pour activer le mode sabbat :

- Appuyez simultanément, pendant trois à quatre secondes, sur les boutons **Lock** et **Auto Light**. Après trois à quatre secondes, les voyants du distributeur s'éteignent.

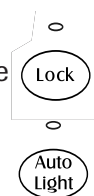

Pour désactiver le mode sabbat :

- Appuyez simultanément, pendant trois à quatre secondes, sur les boutons **Lock** et **Auto Light**. Après trois à quatre secondes, les voyants du distributeur sont activés.

Remarques

- La lampe du distributeur ne s'allumera pas lors de la distribution en mode sabbat.
- Après une panne de courant, la commande reste en mode sabbat, lorsque le courant est rétabli.

Filtre à eau

Dépose et installation (certains modèles)

⚠ AVERTISSEMENT

Pour éviter une maladie grave pouvant entraîner la mort, n'utilisez pas, dans le réfrigérateur, une eau de qualité biologique déficiente ou inconnue sans avoir installé, avant ou après le filtre, un dispositif de désinfection adéquat.

⚠ ATTENTION

Après l'installation d'un filtre à eau neuf, faites toujours couler de l'eau pendant deux minutes avant d'enlever le filtre, quelle qu'en soit la raison. L'air résiduel du système peut provoquer l'éjection d'eau et de la cartouche. Procédez prudemment pour la dépose.

- Le bouchon d'obturation de la dérivation ne filtre pas l'eau. Assurez-vous toujours d'avoir une cartouche de rechange disponible lorsqu'un remplacement est nécessaire.
- Si on a laissé se produire une congélation du circuit de filtration, remplacez la cartouche de filtration.
- Si le système n'a pas été utilisé pendant plusieurs mois, et si l'eau manifeste une odeur ou un goût, puisez 2 à 3 verres d'eau pour rincer le circuit. Si une odeur ou un goût désagréable persiste, changez la cartouche de filtration.

Installation initiale

Le filtre à eau est situé au coin droit supérieur du compartiment de réfrigération.

1. Ôtez et conservez le bouchon bleu d'obturation.
2. Enlevez l'étiquette de protection à l'extrémité du filtre; insérez le filtre dans la base de connexion.
3. Faites-le tourner doucement dans le sens horaire, jusqu'à la position de butée, et emboîtez les deux parties du corps de filtre pour la fermeture.

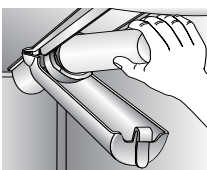
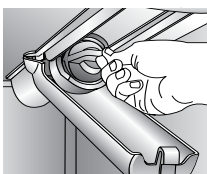

4. Expulsez l'air du circuit pour que l'eau puisse couler librement : laissez l'eau couler sans interruption pendant deux minutes par le distributeur, jusqu'à ce que le débit soit stable. Lors de l'utilisation initiale, prévoyez une période d'attente de une minute pour que l'eau puisse remplir le réservoir interne de l'appareil.
- Une purge additionnelle peut être nécessaire si la qualité de l'eau est médiocre.

Remplacement du filtre à eau

IMPORTANT : L'air résiduel du système peut provoquer l'éjection d'eau et de la cartouche. Procédez prudemment pour la dépose.

1. Faites tourner le filtre dans le sens antihoraire, jusqu'à ce qu'il se sépare de la base.
2. Laissez l'eau résiduelle du filtre s'écouler dans l'évier; jetez le filtre à la poubelle.
3. Enlevez l'excès d'eau dans le corps du filtre et procédez en suivant les étapes 2 et 4 de la section *Installation initiale*.

On devrait changer le filtre/la cartouche de filtration au moins tous les 12 mois.

IMPORTANT : La longévité de la cartouche de filtration dépend de la qualité de l'eau à filtrer et de la quantité d'eau puisée. Si on puise une quantité d'eau importante ou si la qualité de l'eau est médiocre, il sera nécessaire de remplacer la cartouche de filtration plus fréquemment.

Pour acheter une cartouche de filtration de rechange, prenez contact avec votre détaillant.

Vous pouvez utiliser le distributeur d'eau sans y installer une cartouche de filtration. Dans ce cas, remplacez le filtre par le bouchon bleu d'obturation de la base du filtre.



Filtre à eau (certains modèles)



Spécifications du système et caractéristiques de performance Cartouche de filtration d'eau pour réfrigérateur – Modèle UKF8001AXX

Spécifications

Débit maximal en service.....2,9 L /mn (0,78 GPM)
 Longévité maximale – modèle UKF8001AXX – 750 (max.) ..2838 litres/750 gallons
 Température de service maximale38 °C/100 °F
 Pression d'alimentation minimale241 kPa/35 lb/po
 Température de service minimale.....1 °C/33 °F
 Pression d'alimentation maximale.....827 kPa/120 lb/po

1000 Apollo Road
 Eagan, Minnesota 55121-2240
 651.450.4913
 EPA EST n° 35917-MN-1
 100834/B

Spécifications

Paramètre	USEPA MCL	Caractéristiques de performance						
		Norme n° 42: Effets esthétiques Concentration à l'entrée	Moyenne à l'entrée	Concentration à la sortie		% de réduction		Taux de réduction min. nécessaire
				Moyenne	Maximale	Moyen	Minimal	
Chlore	–	2,0 mg/L ±10%	1,88 mg/L	< 0,05136364 mg/L	< 0,06 mg/L	> 97,26%	96,84%	50%
Goût et odeur	–	–	–	–	–	–	–	–
Particules**	–	Au moins 10 000 particules/mL	5 700 000 part./mL	30 583 part./mL	69 000 part./mL	99,52%	98,94%	85%

Paramètre	USEPA MCL	Norme n° 53: Effets sur la santé Concentration à l'entrée	Moyenne à l'entrée	Concentration à la sortie		% de réduction		Taux de réduction min. nécessaire
				Moyenne	Maximale	Moyen	Minimal	
				Turbidité	1 NTU**	11 ± 1 NTU***	10,7 NTU	
Spores	Réduction de 99,5%	Min. 50 000/L	166.500 # /L	< 1 # /L	< 1 # /L	> 99,99 %	> 99,99 %	> 99,95 %
Amiante	Réduction de 99%	107 108 fibres/L; fibres de longueur 10 micromètres ou plus	155 MF/L	< 1 MF/L	< 1 MF/L	> 99,99 %	> 99,99 %	99 %
Plomb à pH 6,5	0,015 mg/L	0,15 mg/L + 10%	0,153 mg/L	< 0,001 mg/L	< 0,001 mg/L	> 99,35%	> 99,29%	0,10 mg/L
Plomb à pH 8,5	0,015 mg/L	0,15 mg/L + 10%	0,150 mg/L	< 0,001 mg/L	< 0,001 mg/L	> 99,33%	> 99,29%	0,10 mg/L
Mercure à pH 6,5	0,002 mg/L	0,006 mg/L ± 10%	0,006 mg/L	0,00026 mg/L	0,0005 mg/L	95,70%	90,91%	0,002 mg/L
Mercure à pH 8,5	0,002 mg/L	0,006 mg/L ± 10%	0,006 mg/L	0,0008 mg/L	0,0015 mg/L	86,22%	75,93%	0,002 mg/L
Atrazine	0,003 mg/L	0,009 mg/L + 10%	0,009 mg/L	< 0,002 mg/L	0,002 mg/L	76,99%	75,31%	0,003 mg/L
Benzene	0,005 mg/L	0,015 mg/L ± 10%	0,014 mg/L	0,0006 mg/L	0,0011 mg/L	95,71%	92,14%	0,005 mg/L
Carbofuran	0,04 mg/L	0,08 mg/L ± 10%	0,081 mg/L	< 0,001 mg/L	< 0,001 mg/L	98,74%	98,46%	0,04 mg/L
p-Dichlorobenzène	0,075 mg/L	0,225 mg/L ± 10%	0,208 mg/L	< 0,0005 mg/L	< 0,0005 mg/L	99,76%	99,74%	0,075 mg/L
Lindane	0,0002 mg/L	0,002 mg/L + 10%	0,002 mg/L	0,000 mg/L	< 0,0001 mg/L	98,72%	96,50%	0,0002 mg/L
Toxaphène	0,003 mg/L	0,015 ± 10%	0,015 mg/L	< 0,001 mg/L	< 0,001 mg/L	92,97%	91,67%	0,003 mg/L

* Mesure avec débit de 2,9 L/mn (0,78 GPM); pression de 413,1 kPa (60 lb/po); pH de 7,5 ± 0,5; température de 20 °C ± 3 °C (68 °F ± 5 °F)

**Mesures en particules/mL. Utilisation de particules de 0,5 – 1 micron.

***NTU – Unités de turbidité néphélométrique



Cartouches de filtration UKF8001AXX-750 testées et certifiées par NSF International sur la base des normes ANSI/NSF 42 et 53, pour la rétention des contaminants suivants :

Norme n° 42 : Effets esthétiques

Réduction sur goût et odeur
 Odeur et goût de chlore
 Unité de filtration mécanique
 Rétention des particules – Classe 1

Norme n° 53 : Effets sur la santé

Unité de rétention des contaminants chimiques
 Réduction de la concentration en plomb, atrazine, lindane, benzene, carbofuran, p-dichlorobenzène, mercure et toxaphène
 Unité de filtration mécanique
 Réduction de spores, turbidité et amiante

Conditions générales d'utilisation

Lisez cette fiche technique et comparez les caractéristiques de l'appareil avec les besoins de traitement de l'eau.

N'utilisez PAS ce produit en présence d'une eau de qualité microbiologique déficiente ou inconnue sans installer un dispositif de désinfection adéquat avant ou après le système. Vous pouvez utiliser un système certifié pour la rétention des spores en présence d'une eau désinfectée qui peut contenir des spores filtrables.

UTILISEZ CE PRODUIT UNIQUEMENT AVEC UNE SOURCE D'EAU FROIDE. VÉRIFIEZ LE RESPECT DES DISPOSITIONS DES LOIS ET RÈGLEMENTS LOCAUX ET PROVINCIAUX.

Le système de filtration d'eau rétractable PuriClean® II utilise une cartouche de filtration remplaçable UKF8001AXX. Le remplacement en temps opportun de la cartouche est un facteur essentiel pour une performance satisfaisante de ce système de filtration. Consultez la section applicable de ce Guide d'utilisation et d'entretien au sujet des instructions pour l'utilisation générale, l'entretien et le diagnostic. Le prix au détail suggéré pour un filtre à eau de rechange est de 39,99 \$.

Ce système a été testé sur la base des normes ANSI/NSF 42 et 53 pour la rétention des substances mentionnées ci-dessus. La concentration des substances indiquées dans l'eau à l'entrée du système a été réduite à une valeur inférieure ou égale à la limite admissible spécifiée par les normes ANSI/NSF 42 et 53 pour l'eau quittant le système.



Filtre à eau (certains modèles)

État de Californie
Services de santé

Appareil de traitement de l'eau Certificat numéro 03 – 1583

Date d'émission : 16 septembre 2003
Date mis à jour : April 22, 2004

Marque/modèle

UKF8001AXX750
469006-750
67003523-750

Cartouche de rechange

UKF8001AXX
46 9006
67003523

Fabricant : PentaPure Inc.

L'appareil de traitement d'eau mentionné dans ce certificat a satisfait aux critères des tests prévus par la section 116830 du Health and Safety Code, à l'égard des contaminants nocifs suivants :

Contamination microbiologique et turbidité

Spores
Turbidité

Contaminants minéraux/radiologiques

Amiante
Plomb
Mercure

Contaminants organiques

Atrazine
Lindane
Benzene
Carbofuran
p-Dichlorobenzène
Toxaphène

Capacité nominale en service : 2839 L (750 gal.)

Débit nominal en service: 2,9 L/mn (0,78 GPM)

Conditions de la certification :

N'utilisez pas ce produit en présence d'une eau de qualité microbiologique déficiente ou inconnue, sans installer un système certifié pour la rétention des spores, en présence d'une eau désinfectée qui peut contenir des spores filtrables.



Conseils pour la conservation des aliments

Conservation de produits frais

- On devrait maintenir la température dans le compartiment réfrigérateur entre 1 °C et 4 °C (34 °F et 40 °F) (la valeur optimale est 3 °C [37 °F]). Pour contrôler la température, placez un thermomètre pour appareils ménagers dans un verre d'eau, au centre du compartiment réfrigérateur. Notez l'indication du thermomètre après 24 heures. Si la température est supérieure à 4 °C (40 °F), ajustez les commandes, selon les instructions de page 40.
- Évitez de placer trop de produits sur les clayettes et étagères du réfrigérateur. Ceci entrave la circulation de l'air autour des aliments et entraîne un refroidissement non uniforme.

Fruits et légumes

- L'humidité des produits conservés dans les bacs à légumes est retenue, ce qui permet de maximiser la qualité et la durée de conservation des fruits et légumes.
- Effectuez un tri des fruits et légumes avant de les placer dans le réfrigérateur; veillez à consommer d'abord les articles amollis ou qui ont subi des chocs. Jetez les articles manifestant un début de dégradation.
- Veillez à toujours envelopper les aliments très odorants – oignons, choux, etc. – afin que l'odeur ne soit pas transférée à d'autres aliments.
- Tandis qu'une certaine dose d'humidité est nécessaire à la conservation de la fraîcheur des légumes, un excès d'humidité peut réduire la durée de conservation (particulièrement pour les légumes feuillus). Veillez à bien égoutter les légumes avant de les placer dans le réfrigérateur.
- Ne lavez les produits frais que juste avant de les utiliser.

Viandes et fromages

- On devrait parfaitement envelopper la viande ou volaille non cuite pour qu'il ne puisse y avoir aucune contamination d'autres aliments ou des surfaces du réfrigérateur.
- Occasionnellement une moisissure peut se développer à la surface de certains fromages durs (gruyère, cheddar, parmesan). Coupez dans le fromage, jusqu'à 2,5 cm (1 pouce) autour et au-dessous de la zone moisie. Veillez à ce que couteau ou autre instrument ne touche pas la zone moisie. Ne tentez pas, après l'apparition de moisissure, de récupérer tranches de fromage individuelles, fromage mou, fromage cottage, crème, crème sure ou yaourt.

Produits laitiers

- Une date de péremption indiquant la limite de conservation apparaît généralement sur l'emballage

de la plupart des produits laitiers comme lait, yaourt, crème sure et fromage cottage. On doit veiller à conserver ces aliments dans leur emballage d'origine et à les réfrigérer immédiatement après l'achat et après chaque prélèvement.

Conservation d'aliments surgelés

- La température dans le compartiment congélateur d'un réfrigérateur doit être maintenue à environ -18 °C (0 °F). Pour contrôler la température, placez un thermomètre pour appareils ménagers entre les paquets d'aliments surgelés. Notez l'indication du thermomètre après 24 heures. Si la température est supérieure à -18 °C (0 °F), ajustez le bouton de commande, selon les instructions de page 40.
- Le fonctionnement du congélateur est plus efficace lorsqu'il est rempli aux deux tiers ou plus.

Préparation des aliments pour la congélation

- Pour minimiser la déshydratation et la détérioration qualitative, utilisez feuille d'aluminium, emballage pour congélation, et sachets ou contenants étanches pour congélateur. Expulsez autant d'air que possible de l'emballage, veillez à ce que chaque paquet soit parfaitement fermé. L'air retenu peut provoquer l'assèchement des aliments, un changement de couleur ou le développement d'une saveur non naturelle (brûlures de congélation).
- Avant de les congeler, enveloppez les paquets de viande fraîche et de volaille avec un produit adéquat d'emballage pour congélation.
- Ne congelez pas de nouveau une pièce de viande complètement décongelée.

Chargement du congélateur

- Évitez de placer trop d'aliments tièdes dans le congélateur en une seule fois. Ceci soumet le congélateur à une surcharge, ce qui ralentit le refroidissement et peut provoquer une augmentation de la température des aliments déjà congelés.
- Laissez un espace entre les paquets pour que l'air froid puisse circuler librement, ce qui entraînera une congélation plus rapide.
- Évitez de placer sur les balconnets du congélateur des produits à congélation difficile comme crème glacée ou jus d'orange; il est préférable de placer ces produits à l'intérieur du congélateur où la température varie moins lors de l'ouverture des portes.

Reportez-vous au *tableau de conservation des aliments* aux pages 50 et 51 pour connaître les durées approximatives de conservation.



Conseils pour la conservation des aliments

Tableau de conservation des aliments

La durée de conservation est approximative et peut varier selon le type d'emballage, la température de conservation et la qualité du produit lors de son achat.

ALIMENTS	RÉFRIGÉRATEUR	CONGÉLATEUR	CONSEILS DE CONSERVATION
PRODUITS LAITIERS			
Beurre	1 mois	6 à 9 mois	Empaquetez bien ou couvrez.
Lait et crème	1 semaine	Non recommandé	Vérifiez la date sur l'emballage. Fermez bien. Ne remettez pas la partie non utilisée dans le contenant d'origine. Ne congelez pas la crème à moins qu'elle ne soit fouettée.
Fromage à la crème, tartinade de fromage et produits au fromage	1 à 2 semaines	Non recommandé	Enveloppez bien.
Fromage cottage	3 à 5 jours	Non recommandé	Conservez dans le contenant d'origine. Vérifiez la date sur le cartonnage.
Crème sure	10 jours	Non recommandé	Conservez dans le contenant d'origine. Vérifiez la date sur le cartonnage.
Fromage dur (gruyère, cheddar et parmesan)	1 à 2 mois	4 à 6 mois Peut s'émietter	Enveloppez bien. Découpez toute partie moisie.
ŒUFS			
Oeufs en coquille	3 semaines	Non recommandé	Réfrigérez, pointe vers le bas.
Jaunes ou blancs	2 à 4 jours	9 à 12 mois	Pour chaque tasse de jaunes d'œuf, ajoutez 1 c. à thé de sucre pour les pâtisseries ou 1 c. à thé de sel pour les mets non sucrés.
FRUITS			
Pommes	1 mois	8 mois (cuites)	Également, conservation de pommes à chair ferme ou non mûres à 15-21 °C (60-70 °F).
Bananes	2 à 4 jours	6 mois (entières/pelées)	Faites mûrir à la température ambiante avant de mettre au réfrigérateur. Les bananes noircissent lorsqu'elles sont mises au réfrigérateur.
Poires, prunes, avocats	3 à 4 jours	Non recommandé	Faites mûrir à la température ambiante avant de mettre au réfrigérateur. Les avocats noircissent lorsqu'ils sont mis au réfrigérateur.
Baies, cerises, abricots	2 à 3 jours	6 mois	Faites mûrir à la température ambiante avant de mettre au réfrigérateur.
Raisin	3 à 5 jours	1 mois (entier)	Faites mûrir à la température ambiante avant de mettre au réfrigérateur.
Agrumes	1 à 2 semaines	Non recommandé	Se conservent aussi à 16-21 °C (60-70 °F). Au réfrigérateur, conservez sans les recouvrir.
Ananas, découpé	2 à 3 jours	6 à 12 mois	Ne mûrit pas après l'achat. Utilisez rapidement.



Conseils pour la conservation des aliments

ALIMENTS	RÉFRIGÉRATEUR	CONGÉLATEUR	CONSEILS DE CONSERVATION
LÉGUMES			
Asperges	1 à 2 jours	8 à 10 mois	Ne lavez pas avant de réfrigérer. Rangez dans le bac à légumes.
Choux de Bruxelles, brocoli, chou-fleur, petits pois, haricots de Lima, oignons, poivrons	3 à 5 jours	8 à 10 mois	Enveloppez les aliments dégageant une odeur. Laissez les petits pois en gousse.
Chou, céleri	1 à 2 semaines	Non recommandé	Enveloppez les aliments dégageant une odeur et réfrigérez-les dans le bac à légumes.
Carottes, panais, betteraves et navets	7 à 10 jours	8 à 10 mois	Enlevez les feuilles. Enveloppez les aliments dégageant une odeur et réfrigérez-les dans le bac à légumes.
Laitue	7 à 10 jours	Non recommandé	
VOLAILLES ET POISSONS			
Poulet et dinde, entiers	1 à 2 jours	12 mois	Conservez dans l'emballage d'origine pour la réfrigération. Rangez dans le bac à viande et fromage. Si la congélation est de plus de deux semaines, réenveloppez avec un emballage pour congélation.
Poulet et dinde, morceaux	1 à 2 jours	9 mois	
Poisson	1 à 2 jours	2 à 6 mois	
VIANDES			
Bacon	7 jours	1 mois	
Boeuf ou agneau, haché	1 à 2 jours	3 à 4 mois	Les viandes fraîches peuvent être conservées dans leur emballage d'origine pour la réfrigération.
Boeuf ou agneau, rôti et steak	3 à 5 jours	6 à 9 mois	Placez dans le bac à viande et fromage. Si la congélation est de plus de deux semaines, réenveloppez avec un emballage pour congélation.
Jambon, entièrement cuit, entier,	7 jours	1 à 2 mois	
moitié,	5 jours	1 à 2 mois	
en tranches	3 jours	1 à 2 mois	
Viandes froides	3 à 5 jours	1 à 2 mois	La charcuterie non ouverte, emballée sous vide, peut être conservée jusqu'à deux semaines dans le bac à viande et fromage.
Rôti de porc	3 à 5 jours	4 à 6 mois	
Côtelettes de porc	3 à 5 jours	4 mois	
Saucisses à base de viande hachée	1 à 2 jours	1 à 2 mois	
Saucisses fumées	7 jours	1 à 2 mois	
Veau	3 à 5 jours	4 à 6 mois	
Saucisses de Francfort	7 jours	1 mois	Enveloppez bien les viandes transformées et rangez-les dans le bac à viande et fromage.

Sources : Department of Agriculture des États-Unis; Food Marketing Institute; Cooperative Extension Service,



Entretien et nettoyage

⚠ AVERTISSEMENT

Pour éviter tout choc électrique pouvant entraîner de graves blessures ou même la mort, débranchez le réfrigérateur avant de le nettoyer. Après le nettoyage, rebranchez le réfrigérateur.

⚠ ATTENTION

Pour éviter tout risque de blessure ou dommage matériel, observez les points suivants :

- Lisez et suivez les instructions du fabricant de tous les produits de nettoyage.
- Ne lavez aucun bac, tiroir, accessoire, étagère ou clayette au lave-vaisselle. Ceux-ci risquent de se fissurer ou de se déformer.

Tableau de nettoyage du réfrigérateur

COMPOSANTS	N'UTILISEZ PAS	UTILISEZ
Extérieur et portes texturées Intérieur de la caisse	Nettoyants abrasifs ou énergiques Ammoniaque Javellisant Solvants ou détergents concentrés Tampons de récurage en métal ou plastique	Utilisez 4 cuillères à soupe de bicarbonate de sodium par litre (1 pinte) d'eau tiède savonneuse. Rincez les surfaces à l'eau tiède et propre et séchez immédiatement pour éviter les marques dues à l'eau.
Extérieur et portes en acier inoxydable (certains modèles) IMPORTANT: <i>Les dommages du fini en acier inoxydable dus à une utilisation incorrecte des produits de nettoyage ou de produits non recommandés ne sont pas couverts par la garantie de ce produit.</i>	Nettoyants abrasifs ou énergiques Ammoniaque Javellisant Solvants ou détergents concentrés Tampons de récurage en métal ou plastique Produits à base de vinaigre Nettoyants à base d'agrumes	Utilisez une éponge ou un linge propre et souple avec de l'eau tiède et savonneuse. Rincez les surfaces à l'eau tiède et propre et séchez immédiatement pour éviter les marques dues à l'eau. Pour polir et enlever les marques de doigts, faites suivre par une vaporisation de Magic Spray pour acier inoxydable (pièce n° 20000008*).
Joint de porte	Nettoyants abrasifs ou énergiques Tampons de récurage en métal ou plastique	Utilisez une éponge ou un linge propre et souple avec de l'eau tiède et savonneuse.
Serpentins de condenseur <i>Retirez la grille inférieure pour accéder aux serpentins.</i>		Utilisez une buse d'aspirateur.
Grille de sortie du ventilateur de condenseur <i>Voyez l'arrière du réfrigérateur.</i>		Utilisez une buse d'aspirateur avec brosse.
Accessoires <i>Clayettes, étagères, bacs, balconnets, tiroirs, etc</i>	Lave-vaisselle	Suivez les instructions de dépose et d'installation dans la section appropriée. Laissez les articles s'ajuster à la température ambiante. Diluez du détergent doux et utilisez une éponge ou un linge souple et propre pour le nettoyage. Utilisez une brosse à filaments plastiques pour aller dans les interstices. Rincez les surfaces à l'eau tiède et propre. Séchez immédiatement les articles transparents et en verre pour éviter toutes marques.

* Pour commander directement, composez le 1-877-232-6771 aux É.-U. ou 1-800-688-8408 au Canada.



Entretien et nettoyage

Désodorisation du réfrigérateur

⚠ AVERTISSEMENT

Pour éviter toute décharge électrique pouvant entraîner de graves blessures ou même la mort, débranchez le réfrigérateur avant de le nettoyer. Après le nettoyage, rebranchez-le.

1. Enlevez toute la nourriture et **ARRÊTEZ** le réfrigérateur.
2. Débranchez le réfrigérateur.
3. Nettoyez les parois, la partie inférieure et le plafond de l'intérieur de la caisse, et les bacs, tiroirs, clayettes, étagères et joints, conformément aux instructions données à la page 52.
4. Diluez du détergent doux et passez la solution dans les interstices à l'aide d'une brosse à filaments plastiques. Laissez agir pendant 5 minutes. Rincez les surfaces à l'eau tiède. Séchez les surfaces à l'aide d'un linge propre et doux.
5. Lavez et séchez tous les flacons, récipients et bords. Jetez les articles dont la date de péremption est expirée ou qui se sont gâtés.
6. Enveloppez les aliments générateurs d'odeur ou mettez-les dans des contenants bien fermés pour éviter que les odeurs ne réapparaissent.
7. Rebranchez le réfrigérateur et remettez la nourriture à l'intérieur.
8. Laissez le réfrigérateur refroidir.
9. Après 24 heures, vérifiez si les odeurs ont été éliminées.

Si les odeurs sont toujours présentes :

1. Retirez les bacs et tiroirs et placez-les sur l'étagère supérieure du réfrigérateur.
2. Remplissez les sections réfrigérateur et congélateur y compris les contre-portes, de feuilles froissées de journaux en noir et blanc.
3. Placez des briquettes de charbon de bois au hasard sur le journal froissé dans les deux compartiments.
4. Fermez les portes et laissez agir pendant 24 à 48 heures.

Conseils pour l'économie d'énergie

- Évitez de surcharger les étagères du réfrigérateur. Ceci réduit la circulation de l'air autour des aliments et fait fonctionner le réfrigérateur plus longtemps.
- Évitez d'ajouter trop de nourriture tiède dans le réfrigérateur en même temps. Ceci surcharge les compartiments et diminue la vitesse de refroidissement.
- N'utilisez pas de papier aluminium, papier ciré ou papier essuie-tout pour recouvrir les clayettes et étagères. Ceci diminue la circulation de l'air et entrave le fonctionnement efficace du réfrigérateur.
- Un congélateur qui est aux deux tiers plein fonctionne plus efficacement.
- Installez le réfrigérateur à l'endroit le plus frais de la pièce. Évitez les zones en contact avec la lumière directe du soleil ou près des bouches de chaleur, conduits de chauffage ou appareils générateurs de chaleur. Si ceci n'est pas possible, isolez l'extérieur en utilisant une section de l'armoire ou une couche supplémentaire d'isolant.
- Nettoyez les joints de porte tous les trois mois selon les instructions de nettoyage. Ceci assure une bonne fermeture des portes et une efficacité de fonctionnement du réfrigérateur.
- Prenez le temps d'organiser le rangement des articles dans le réfrigérateur pour réduire le temps d'ouverture des portes.
- Assurez-vous que les portes sont bien fermées en mettant le réfrigérateur d'aplomb, selon les instructions d'installation.
- Nettoyez, tous les trois mois, les serpentins du condenseur, comme il est indiqué dans les instructions de nettoyage. Ceci augmente l'efficacité énergétique et les performances de refroidissement.



Entretien et nettoyage

Remplacement des ampoules

⚠ AVERTISSEMENT

Pour éviter tout choc électrique pouvant entraîner de graves blessures ou même la mort, débranchez le réfrigérateur avant de remplacer l'ampoule. Après le remplacement de l'ampoule, rebranchez le réfrigérateur.

⚠ ATTENTION

Pour éviter blessure ou dommage matériel, observez les points suivants :

- Laissez l'ampoule refroidir.
- Portez des gants lorsque vous remplacez une ampoule.

Section supérieure du compartiment des aliments frais

Les ampoules de la section supérieure du compartiment des aliments frais sont situées derrière le panneau avant. Passez derrière le panneau pour enlever les ampoules.

Section inférieure du compartiment des aliments frais

1. Repoussez vers le haut les languettes inférieures du cabochon. Faites tourner le cabochon vers le haut et libérez les languettes.
2. Retirez l'ampoule.
3. Remplacez l'ampoule avec une ampoule pour appareils ménagers **de puissance non supérieure à 40 watts**.
4. Insérez les languettes supérieures du cabochon dans les fentes de la doublure, et enclenchez les languettes inférieures dans les fentes de la doublure.

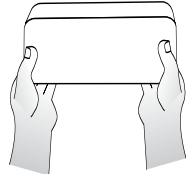
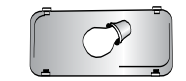
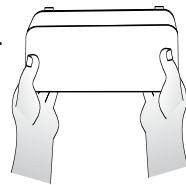

2. Retirez le cabochon, en appuyant sur le côté droit supérieur du cabochon, et en le faisant tourner vers le bas.



3. Retirez l'ampoule. Remplacez-la avec une ampoule pour appareils ménagers **de puissance non supérieure à 40 watts**.
4. Faites tourner le cabochon vers le haut, appuyez légèrement et enclenchez-le en place.
5. Remettez en place le bac à glaçons, en le faisant coulisser jusqu'à ce qu'il se verrouille en place.

Section inférieure du compartiment congélateur

1. Pincez les deux côtés du cabochon pour l'enlever.
2. Retirez l'ampoule. Remplacez-la avec une ampoule pour appareils ménagers de puissance **non supérieure à 40 watts**.
3. Pincez les deux côtés du cabochon pour l'enclencher en place.

Distributeur d'eau et de glaçons

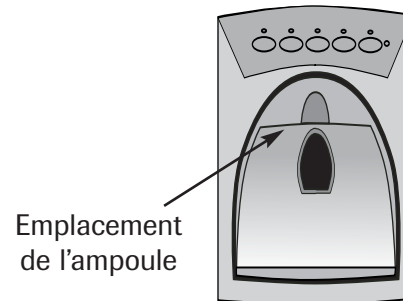

1. Repérez l'ampoule à l'intérieur du bord supérieur du cadre du distributeur. Dévissez-la pour l'enlever.
2. Remplacez l'ampoule avec une ampoule de **7 watts, 120 volts**.

Section supérieure du compartiment congélateur

1. Retirez le bac à glaçons, en relevant l'avant du bac pour le sortir.



Entretien et nettoyage

Préparation pour des congés

⚠ ATTENTION

Si votre réfrigérateur a un distributeur, et qu'il est possible que la température descende en dessous du point de congélation là où le réfrigérateur est situé, le système d'alimentation en eau (y compris le réservoir d'eau et la soupape d'eau) doit être vidangé par un technicien qualifié.

Pour de courts congés ou absences (trois mois ou moins) :

1. Enlevez toutes les denrées périssables.
2. Si personne ne vient vérifier le réfrigérateur de temps en temps, pendant votre absence, retirez aussi tous les aliments congelés.
3. Si votre réfrigérateur a une machine à glaçons automatique :
 - Coupez l'alimentation en eau de la machine à glaçons, au moins un jour avant votre départ.
 - Après la dernière récolte de glaçons, relevez le bras de détection à la position **ARRÊT**.
 - Videz le bac à glaçons.
4. Si la température ambiante descend en dessous de 13 °C (55 °F), suivez les instructions ci-dessous, pour de longues absences.

Dans le cas d'absences de longue durée (plus de trois mois), OU si la température ambiante risque de descendre en dessous de 13 °C (55 °F) :

1. Retirez les aliments.
2. Si votre réfrigérateur comporte une machine à glaçons automatique :
 - Coupez l'alimentation en eau de la machine à glaçons, au moins un jour avant votre départ.
 - Après la dernière récolte de glaçons, relevez le bras de détection à la position **ARRÊT**.
 - Videz le bac à glaçons.
3. Si votre réfrigérateur comporte un système de distribution avec filtre à eau, retirez la cartouche de filtration et installez la dérivation du filtre. Jetez la cartouche usagée.
4. Tournez la commande du congélateur sur **OFF** (arrêt).
5. Débranchez le réfrigérateur.
6. Nettoyez parfaitement l'intérieur des deux compartiments, à l'aide d'une solution de bicarbonate de sodium et d'un linge propre et souple (quatre cuillerées à soupe de bicarbonate dans 1 litre/1 pinte d'eau tiède).
7. Séchez bien l'intérieur.
8. Laissez les portes ouvertes pour empêcher la formation de moisissure et de mildiou.

À votre retour :

Après de courts congés ou absences :

- Pour les modèles équipés de distributeur ou de machine à glaçons automatique :
- Rebranchez l'alimentation en eau et ouvrez le robinet d'eau (page 37).
 - Surveillez, pendant 24 heures, le raccordement à l'eau et assurez-vous qu'il n'y a pas de fuites. Réparez-les au besoin.
 - Faites couler 10 à 15 verres d'eau du distributeur, pour bien rincer le système.
 - Remettez la machine à glaçons en marche.
 - Jetez au moins les trois premiers lots de glaçons.

Après une longue absence :

- Si votre congélateur comporte une machine à glaçons automatique, rebranchez l'alimentation en eau et ouvrez le robinet d'eau (page 37).
- Rebranchez le réfrigérateur et réglez à nouveau les commandes (page 40).
- Surveillez, pendant 24 heures, le raccordement à l'eau et assurez-vous qu'il n'y a pas de fuites. Réparez-les au besoin.

Pour les modèles avec distributeur, faites couler l'eau par le distributeur pendant au moins trois minutes, avec la dérivation du filtre en place, puis installez le filtre à eau (page 46).

- Après l'installation du filtre à eau, faites couler l'eau en continu par le distributeur pendant au moins deux minutes, ou jusqu'à ce que l'eau s'écoule de façon régulière. Au début, vous pourrez remarquer un retard d'une à deux minutes dans la distribution de l'eau, alors que le réservoir se remplit.
- Remettez la machine à glaçons en marche.
- Jetez les glaçons produits les douze premières heures (au moins les trois premiers lots).

Préparation pour un déménagement

- Suivez les instructions ci-dessus, données pour de longues absences, jusqu'à l'étape 7.
- Puis, immobilisez tous les articles mobiles, comme les clayettes, les étagères et les tiroirs, par du ruban adhésif fixé en place pour éviter tout dommage.
- Fermez les portes par du ruban adhésif.
- Déplacez le réfrigérateur à l'aide d'un chariot ou diable. Déplacez le réfrigérateur toujours par son côté ou sa partie arrière, et jamais par l'avant.
- Assurez-vous que le réfrigérateur reste à la verticale lors de son déplacement.

Bruits des fonctionnements

Des améliorations dans la conception du système de réfrigération peuvent produire des bruits dans le nouveau réfrigérateur qui sont différents ou qui n'étaient pas présents dans un ancien modèle. Ces améliorations ont été réalisées pour produire un réfrigérateur meilleur pour la préservation des aliments, plus efficace en énergie et plus silencieux. Parce que ces nouveaux réfrigérateurs fonctionnent de façon plus silencieuse, l'on détecte des sons qui étaient présents dans les anciens réfrigérateurs, mais qui étaient masqués par des niveaux de bruit plus élevés. Nombre de ces bruits sont normaux. Il faut noter que les surfaces adjacentes à un réfrigérateur, comme les murs, les sols et les armoires, peuvent amplifier ces bruits. Voici les bruits normaux qui peuvent être remarqués dans un réfrigérateur neuf.

BRUIT	CAUSE POSSIBLE	SOLUTION
Cliquetis	La commande du congélateur (A) émet un clic lorsque le compresseur s'arrête ou se met en marche.	Fonctionnement normal
	La minuterie du dégivreur (B) émet le son d'une horloge électrique et s'enclenche et se désenclenche du cycle de dégivrage.	Fonctionnement normal
Grand mouvement d'air	Le ventilateur du condensateur (D) émettent ce bruit pendant le fonctionnement.	Fonctionnement normal
	Le ventilateur du congélateur (C) émettent ce bruit pendant le fonctionnement.	Fonctionnement normal
	Le ventilateur du congélateur (C) lentement mettre fin à comme la porte est ouvert.	Fonctionnement normal
Bruit d'ébullition ou de gargouillis	Le réfrigérant de l'évaporateur (E) et de l'échangeur de chaleur (F) émet ce bruit lorsqu'il s'écoule.	Fonctionnement normal
Bruit sourd	Les glaçons tombent de la machine à glace dans le seau à glaçons (G) .	Fonctionnement normal
	La chute du distributeur de glace (H) se ferme.	Fonctionnement normal
Bruit de vibration	Le compresseur (I) émet un bruit de pulsation pendant le fonctionnement.	Fonctionnement normal
	Le réfrigérateur n'est pas de niveau.	Voir les détails sur la mise d'aplomb du réfrigérateur à la page 38.
Bourdonnement	Le raccord du robinet de la machine à glace (J) émet un bourdonnement lorsque la machine à glace se remplit d'eau.	Fonctionnement normal
Ronronnement	La machine à glace (K) est à la position «on» sans le raccord d'eau.	Fonctionnement normal
	Le furet (L) (certains modèles) émet un murmure lorsqu'il agite la glace durant la distribution.	Arrêtez le bruit en relevant le bras détecteur à la position d'arrêt. Voyez page 43.
	Le compresseur (I) émet un murmure pendant le fonctionnement.	Fonctionnement normal
	La soupape du solénoïde (M) fait fonctionner la porte de la chute.	Fonctionnement normal

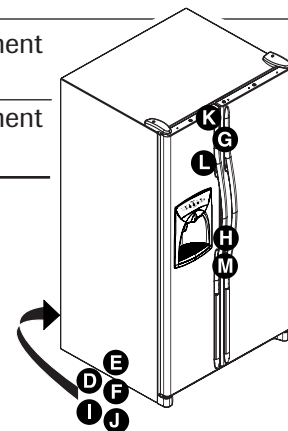
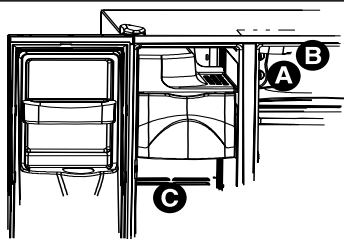

Recherche des pannes

PROBLÈMES	CAUSES POSSIBLES	SOLUTIONS
Voyants et commande du congélateur sont allumés, mais le compresseur ne fonctionne pas	Le réfrigérateur est en mode dégivrage.	Fonctionnement normal. Attendez 40 minutes pour voir si le réfrigérateur se remet en marche.
Le réfrigérateur ne fonctionne pas	Cordon d'alimentation non branché.	Branchez le réfrigérateur.
	La commande du congélateur est à la position d'arrêt.	Voyez page 40 comment ajuster les commandes.
	Fusible grillé ou disjoncteur déclenché.	Remplacez tout fusible grillé. Vérifiez le coupe-circuit et réenclenchez-le au besoin.
	Panne de courant.	Appelez la compagnie d'électricité locale pour signaler la panne.
Le réfrigérateur ne fonctionne toujours pas	Le réfrigérateur présente un défaut de fonctionnement.	Débranchez le réfrigérateur et transférez les aliments dans un autre appareil. Si aucun réfrigérateur n'est disponible, placez de la glace sèche dans le compartiment congélateur pour conserver la nourriture. La garantie ne couvre pas les pertes de nourriture. Prenez contact avec le service après-vente.
Température des aliments trop basse	Les serpentins du condenseur sont encrassés.	Nettoyez selon le tableau.
	Les commandes du réfrigérateur ou du congélateur sont réglées à un chiffre trop élevé.	Voyez page 40.
	Les aliments sont trop proches de l'arrivée d'air supérieure gauche.	Redisposez les aliments.
Température des aliments semble trop élevée	Les portes ne se ferment pas correctement.	Le réfrigérateur n'est pas d'aplomb. Voyez en page 38, les détails sur la mise d'aplomb du réfrigérateur. Vérifiez les joints. Nettoyez, au besoin, selon le tableau.
		Vérifiez qu'il n'y a pas d'obstruction interne qui empêche la porte de se fermer correctement (par exemple tiroirs mal repoussés, bacs à glaçons, contenants ou aliments mal rangés ou trop encombrants, etc.).
	Les commandes ont besoin d'être ajustées.	Voyez page 40 comment ajuster les commandes.
	Les serpentins du condenseur sont encrassés.	Nettoyez selon le tableau de la page 52.
	La grille arrière est obstruée.	Vérifiez la disposition des articles dans le réfrigérateur pour vous assurer que la grille n'est pas obstruée. Les grilles arrière sont situées sous les bacs à légumes.
	Les portes sont trop souvent ouvertes ou sont restées ouvertes pendant de longues durées.	Écoutez les périodes pendant lesquelles les portes sont ouvertes. Organisez les aliments de manière à laisser les portes ouvertes le moins longtemps possible.
	Des aliments viennent d'être ajoutés.	Attendez un certain temps pour que la température des aliments qui viennent d'être ajoutés atteigne celle du réfrigérateur ou du congélateur.

Recherche des pannes

PROBLÈMES	CAUSES POSSIBLES	SOLUTIONS
Le réfrigérateur a une odeur	Les aliments générateurs d'odeurs doivent être couverts ou enveloppés.	Nettoyez selon les instructions de la page 52.
	L'intérieur a besoin d'être nettoyé.	
Gouttes d'eau formées à l'extérieur du réfrigérateur	Vérifiez que les joints ferment bien.	Nettoyez selon le tableau de la page 52.
	Niveaux d'humidité élevés.	Ceci est normal en périodes d'humidité élevée.
	Les commandes ont besoin d'être ajustées.	Voyez page 40 comment ajuster les commandes.
Gouttes d'eau formées à l'intérieur du réfrigérateur	Niveaux d'humidité élevés ou portes ouvertes fréquemment.	Écoutez les périodes pendant lesquelles les portes sont ouvertes. Organisez les aliments de manière à laisser les portes ouvertes le moins longtemps possible.
	Vérifier si les joints d'étanchéité sont hermétiques.	Nettoyez selon le tableau de la page 52.
Le réfrigérateur ou la machine à glaçons produit des bruits bizarres ou semble trop bruyant	Fonctionnement normal.	Voyez page 56.
Le bac ou le tiroir à température réglable ne ferme pas librement	Le contenu d'un bac ou les articles dans le compartiment alentour peuvent gêner le bac.	Remplacez les aliments et les contenants pour éviter qu'ils ne gênent le bac.
	Le bac n'est pas à son bon emplacement.	Voyez page 42 comment bien installer les bacs.
	Le réfrigérateur n'est pas d'aplomb.	Voyez page 38 les détails sur la mise d'aplomb du réfrigérateur.
	Les glissières du bac sont sales	Nettoyez les glissières avec de l'eau savonneuse tiède. Rincez et séchez bien. Appliquez une mince couche de vaseline sur les glissières du bac.
Le réfrigérateur fonctionne trop fréquemment	Les portes sont trop souvent ouvertes ou sont restées ouvertes pendant de longues durées.	Écoutez les périodes pendant lesquelles les portes sont ouvertes. Organisez les aliments de manière à laisser les portes ouvertes le moins longtemps possible. Laissez la température à l'intérieur du réfrigérateur s'ajuster après une période pendant laquelle les portes étaient ouvertes.
	Humidité ou chaleur élevées dans l'espace environnant.	Fonctionnement normal.
	De la nourriture a récemment été ajoutée.	Laissez le temps à la nourriture d'atteindre la température du réfrigérateur ou du congélateur.
	Le réfrigérateur est exposé à la chaleur par l'environnement ou par les appareils proches.	Évaluez l'environnement du réfrigérateur. Le réfrigérateur peut avoir à être déplacé pour fonctionner plus efficacement.
	Les serpentins du condenseur sont encrassés.	Nettoyez, au besoin, selon le tableau de la page 56.
	Les commandes ont besoin d'être ajustées.	Voyez page 40 comment ajuster les commandes.
	Les portes ne se ferment pas correctement.	Le réfrigérateur n'est pas d'aplomb. Voyez page 38. Vérifiez qu'il n'y a pas d'obstruction interne qui empêche les portes de se fermer correctement (par exemple tiroirs mal repoussés, bacs à glaçons, contenants ou aliments mal rangés ou trop encombrants, etc.).
	Vérifiez si les joints d'étanchéité sont hermétiques.	Nettoyez, au besoin, selon le tableau de la page 56.

Recherche des pannes

Glacé et eau

PROBLÈMES	CAUSES POSSIBLES	SOLUTIONS
Aucun voyant lumineux n'est allumé sur le tableau de commande du distributeur	La porte du congélateur n'est pas fermée.	Vérifiez si la porte du congélateur est fermée. Les commandes ne fonctionnent plus lorsque la porte du congélateur est ouverte.
	Le réfrigérateur n'est pas branché.	Branchez l'appareil.
	Fusible grillé ou disjoncteur déclenché.	Remplacez tout fusible grillé. Vérifiez le coupe-circuit et réenclenchez-le au besoin.
	Panne de courant.	Appelez la compagnie d'électricité locale pour signaler la panne.
	Le réfrigérateur est en Mode sabbat (certains modèles).	Voyez <i>Mode sabbat</i> page 45.
Ni l'eau ni la glace ne sont distribués lorsque les touches sont enfoncées	La porte du congélateur n'est pas fermée.	Vérifiez si la porte du congélateur est fermée. Les commandes ne fonctionnent plus lorsque la porte du congélateur est ouverte.
	Les commandes sont en mode verrouillage (certains modèles).	Voyez <i>Verrouillage du distributeur</i> page 45.
	Le réservoir d'eau se remplit.	Lors de la première utilisation, il y a un délai d'environ 1-2 minutes avant la distribution pendant que le réservoir interne d'eau se remplit.
	La machine à glaçons ou l'appareil doté d'une machine à glaçons vient tout juste d'être installé ou une grande quantité de glace vient d'être utilisée.	Attendre 24 heures pour que la machine à glace se remplisse après avoir été vidée.
	Le filtre à eau est obstrué ou doit être changé.	Changez le filtre à eau (page 46).
La machine à glace ne produit pas assez de glaçons ou les glaçons ont une forme bizarre	La machine à glaçons ou l'appareil doté d'une machine à glaçons vient tout juste d'être installé ou une grande quantité de glace vient d'être utilisée.	Attendre 24 heures pour que la machine à glace se remplisse après avoir été vidée.
	La pression d'eau est trop faible.	La pression trop faible de l'eau peut causer une fuite d'eau. La pression d'eau doit se situer entre 35 et 100 lb/po ² pour assurer un bon fonctionnement. Une pression minimum de 35 lb/po ² est recommandée pour les appareils avec filtre à eau.
	Le filtre à eau est obstrué ou doit être changé.	Changez le filtre à eau (page 46).
La machine à glaçons ne produit pas de glaçons	Le bras de la machine à glaçons est relevé.	Confirmez que le bras de la machine à glaçons est en position basse. Voyez <i>Machine à glaçons automatique</i> , page 43.
	L'alimentation domestique en eau n'atteint pas le robinet d'eau.	Voyez <i>Raccordement de l'alimentation en eau</i> , page 37.
	Le tube en cuivre est entortillé.	Fermez l'eau et redressez le tube. Si cela n'est pas possible, remplacez le tube.
	La pression de l'eau est trop faible.	La pression de l'eau doit se situer entre 35 et 100 lb/po ² pour assurer un bon fonctionnement. Une pression minimum de 35 lb/po ² est recommandée pour les appareils avec filtres.
	Vérifiez la température du congélateur.	Voyez page 40 sous <i>Commandes de température</i> comment ajuster les commandes. La température du congélateur doit se situer entre -18° et -17° C (0° et 2° F) pour produire de la glace.
	Le bac à glaçons n'est pas installé correctement.	Voyez <i>Bac à glaçons</i> , page 42.
	Un robinet d'eau inapproprié a été installé.	Voyez <i>Raccordement de l'alimentation en eau</i> , page 37. Les robinets autoperceurs ou à brides de 3/16 po peuvent entraîner une basse pression de l'eau et peuvent obstruer la conduite après un certain temps. Le fabricant n'est pas responsable des dégâts matériels causés par une installation ou un raccordement à l'eau, inappropriés.



Recherche de pannes

PROBLÈMES	CAUSES POSSIBLES	SOLUTIONS
Le voyant de statut du filtre est rouge	Le filtre à eau doit être remplacé.	Si le filtre n'est pas disponible, remplacez-le par un bouchon d'obturation. Voyez filtre à eau page 46.
	Le capteur du filtre doit être réinitialisé.	Voyez page 45 <i>Voyant de statut du filtre</i> .
De la glace se forme dans le tube d'arrivée à la machine à glaçons	La pression de l'eau est trop faible.	La pression de l'eau doit se situer entre 35 et 100 lb/po ² pour assurer un bon fonctionnement. Une pression minimum de 35 lb/po ² est recommandée pour les appareils avec filtres.
	Le robinet à brides n'est pas complètement ouvert.	Ouvrez complètement le robinet à brides.
	La température du congélateur est trop élevée.	Voyez Commandes de température, page 40. La température du congélateur doit se situer entre -18° et -17° C (0° et 2° F) pour produire de la glace.
Fuite d'eau	Un tube en plastique a été utilisé pour le raccordement de l'eau.	Le fabricant recommande d'utiliser un tube en cuivre pour l'installation. Le plastique est moins durable et peut entraîner des fuites. Le fabricant n'est pas responsable des dégâts matériels causés par une installation ou un raccordement à l'eau, inappropriés.
	Un robinet d'eau inapproprié a été installé.	Voyez Raccordement de l'alimentation en eau, page 37. Les robinets autoperceurs ou à brides de 3/16 po peuvent entraîner une basse pression de l'eau et peuvent obstruer la conduite après un certain temps. Le fabricant n'est pas responsable des dégâts matériels causés par une installation ou un raccordement à l'eau, inappropriés.
Le débit de l'eau est plus lent que normalement	La pression de l'eau est trop faible.	La pression de l'eau doit se situer entre 35 et 100 lb/po ² pour assurer un bon fonctionnement. Une pression minimum de 35 lb/po ² est recommandée pour les appareils avec filtres.
	Le robinet à brides n'est pas complètement ouvert.	Ouvrez complètement le robinet à brides.
	Un robinet à brides inapproprié a été installé.	Voyez <i>Raccordement de l'alimentation en eau</i> , page 37. Les robinets autoperceurs ou à brides de 3/16 po peuvent entraîner une basse pression de l'eau et peuvent obstruer la conduite après un certain temps. Le fabricant n'est pas responsable des dégâts matériels causés par une installation ou un raccordement à l'eau, inappropriés.
	Le tube en cuivre est entortillé.	Fermez l'eau et redressez le tube. Si cela n'est pas possible, remplacez le tube.
	Le filtre à eau est obstrué ou doit être changé.	Changez le filtre à eau (page 46).
	Le robinet d'eau n'est pas complètement ouvert.	Ouvrez à fond le robinet d'eau et vérifiez s'il fuit. Le débit minimum d'eau au distributeur est d'environ 10 onces liquides en 9 secondes avec un nouveau filtre en place ou d'environ 10 onces liquides en 5 secondes sans filtre.



Recherche de pannes

PROBLÈMES	CAUSES POSSIBLES	SOLUTIONS
L'eau qui s'écoule du distributeur n'est pas froide	Le réfrigérateur a été récemment installé.	Laissez l'eau pendant environ 12 heures dans le réservoir pour qu'elle se refroidisse.
	Il n'y a plus d'eau dans le réservoir	
L'eau est trouble	Présence d'air ou de bulles d'air dans l'eau.	Ceci est normal lorsque le distributeur est utilisé pour la première fois et disparaît à l'usage.
Il y a des particules dans l'eau ou les glaçons	Poussière de carbone en provenance de la cartouche du filtre à eau.	La première quantité d'eau sortant de la cartouche peut contenir de la poussière de carbone évacuée de la cartouche. Cette poussière n'est pas dangereuse et disparaît après quelques utilisations..
	Des concentrations de minéraux dans l'eau vont former des particules quand l'eau est congelée ou que la glace fond.	Les particules ne sont pas dangereuses et se retrouvent naturellement dans l'eau.



Remarques



Garantie et service après-vente

Garantie

Garantie limitée d'un an - pièces et main-d'œuvre

Durant une période d'un (1) an à compter de la date de l'achat initial, toute pièce qui se révélerait défectueuse dans les conditions normales d'usage ménager sera réparée ou remplacée gratuitement.

Résidents du Canada

Les garanties ci-dessus couvrent un appareil installé au Canada seulement s'il a été agréé par les agences de test habilitées (vérification de la conformité à une norme nationale du Canada), sauf si l'appareil a été introduit au Canada à l'occasion d'un changement de résidence des États-Unis vers le Canada.

*Les garanties spécifiques formulées ci-dessus sont les **SEULES** que le fabricant accorde. Ces garanties vous confèrent des droits juridiques spécifiques et vous pouvez également jouir d'autres droits, variables d'un État à l'autre ou d'une province à l'autre.*

LE SEUL ET UNIQUE RECOURS DU CLIENT EN VERTU DE CETTE GARANTIE LIMITÉE EST LA RÉPARATION DU PRODUIT COMME DÉCRITE PRÉCÉDEMMENT. LES GARANTIES IMPLICITES, Y COMPRIS LES GARANTIES DE QUALITÉ MARCHANDE OU D'ADAPTATION À UN USAGE PARTICULIER, SONT LIMITÉES À UN AN OU À LA PÉRIODE LA PLUS COURTE PERMISE PAR LA LOI. MAYTAG CORPORATION NE SERA PAS TENUE RESPONSABLE DES DOMMAGES DIRECTS OU INDIRECTS. CERTAINS ÉTATS ET CERTAINES PROVINCES INTERDISSENT L'EXCLUSION ET LA LIMITATION DES DOMMAGES DIRECTS OU INDIRECTS AINSI QUE LES LIMITATIONS SUR LA DURÉE DES GARANTIES IMPLICITES DE QUALITÉ MARCHANDE OU D'ADAPTATION À UN USAGE PARTICULIER. IL EST DONC POSSIBLE QUE CES LIMITATIONS NE S'APPLIQUENT PAS À VOUS. CETTE GARANTIE VOUS CONFÈRE DES DROITS JURIDIQUES SPÉCIFIQUES ET IL SE PEUT QUE VOUS AYIEZ D'AUTRES DROITS, QUI VARIENT D'UN ÉTAT À L'AUTRE OU D'UNE PROVINCE À L'AUTRE.

Ne sont pas couverts par ces garanties

1. Les problèmes et dommages résultant des situations suivantes :
 - a. Mise en service, livraison ou entretien effectués incorrectement.
 - b. Toute réparation, modification, altération et tout réglage non autorisés par le fabricant ou par un prestataire de service après-vente agréé.
 - c. Mauvais emploi, emploi abusif, accidents, usage non raisonnable, ou catastrophe naturelle.
 - d. Courant électrique, tension, alimentation électrique ou en gaz incorrects.
 - e. Réglage incorrect d'une commande.
2. Les garanties ne peuvent être honorées si les numéros de série d'origine ont été enlevés, modifiés ou ne sont pas facilement lisibles.
3. Ampoules, filtres à eau et filtres à air.
4. Les produits achetés à des fins commerciales ou industrielles.
5. Les frais de dépannage ou de visite pour :
 - a. Correction d'erreurs de mise en service. Pour les produits nécessitant une ventilation, un conduit métallique rigide doit être utilisé.
 - b. Initiation de l'utilisateur à l'emploi de l'appareil.
 - c. Transport de l'appareil chez le réparateur et retour de l'appareil chez l'utilisateur.
6. Tout aliment perdu en raison de pannes du réfrigérateur ou du congélateur.
7. Dépenses de déplacement et de transport pour la réparation du produit dans des endroits éloignés.
8. Cette garantie n'est pas valide à l'extérieur des États-Unis et du Canada. Communiquez avec votre détaillant pour savoir si une autre garantie s'applique.
9. Dommages indirects ou accessoires subis par toute personne à la suite d'une quelconque violation des garanties. Certains États ou provinces ne permettent pas l'exclusion ou la limitation de responsabilité en ce qui concerne les dommages directs ou indirects. L'exclusion ci-dessus peut en conséquence ne pas s'appliquer à votre cas.

Si vous avez besoin d'aide

Consultez d'abord la section sur le dépannage dans le manuel d'utilisation et d'entretien, puis appelez le détaillant de qui vous avez acheté votre appareil ou le service à la clientèle de Maytag Services, LLC au 1-800-688-9900 aux États-Unis et au 1-800-688-2002 au Canada pour savoir où trouver un réparateur autorisé.

- Veuillez à conserver la facture d'achat pour justifier de la validité de la garantie. Pour d'autres renseignements concernant les responsabilités du propriétaire à l'égard du service sous garantie, voir le texte de la GARANTIE.
- Si le détaillant ou l'agence de service après-vente ne peut résoudre le problème, écrivez à Maytag Services, LLC à l'adresse suivante : CAIR® Center, P.O. Box 2370, Cleveland, TN 37320-2370 États-Unis, ou appelez au **1-800-688-9900 aux États-Unis ou au 1-800-688-2002 au Canada.**
- Les guides d'utilisation, les manuels de service et les renseignements sur les pièces sont disponibles auprès du service à la clientèle de Maytag Services, LLC.

Remarques : Veuillez à fournir l'information suivante lorsque vous communiquez avec nous au sujet d'un problème :

- a. Vos nom, adresse et numéro de téléphone;
- b. Numéro de modèle et numéro de série de l'appareil;
- c. Nom et adresse du détaillant avec la date l'appareil acheté;
- d. Description détaillée du problème observé;
- e. Preuve d'achat (facture de vente).

Refrigerador

Guía de Uso y Cuidado

Tabla des Materias



**Instrucciones Importantes
sobre Seguridad** 65-66



Instalación 67-71



Controles de la Temperatura72



**Características del
Refrigerador**73



Características del Congelador .. 74



Hielo y Agua 75-78



Filtro de Agua 78-80



**Sugerencia para Conservar
los Alimentos** 81-83



Cuidado y Limpieza 84-87



Sonidos del Funcionamiento 88



**Localización y Solución
de Averías** 89-93



Garantía y Servicio95



Instrucciones Importantes sobre Seguridad

Instalador: Por favor deje esta guía junto con este electrodoméstico.

Consumidor: Por favor lea y conserve esta Guía de Uso y Cuidado para referencia futura. Este manual contiene información sobre el uso y mantenimiento apropiado.

Conserve el recibo de compra y/o el cheque cancelado como comprobante de compra.

Llame al: 1-800-688-9900 en EE.UU.
1-800-688-2002 en Canadá

Tenga el número completo de modelo y de serie para identificación de su refrigerador. Estos se encuentran en una placa de datos dentro del compartimiento del refrigerador en el lado superior izquierdo. Anote estos números a continuación para su fácil acceso.

Número de Modelo _____

Número de Serie _____

Fecha de Compra _____

En nuestro continuo afán de mejorar la calidad de nuestros electrodomésticos, puede que sea necesario hacer modificaciones al electrodoméstico sin actualizar esta guía.

Información sobre las Instrucciones de Seguridad

Las advertencias e instrucciones importantes sobre seguridad que aparecen en este manual no están destinadas a cubrir todas las posibles circunstancias y situaciones que puedan ocurrir. Se debe ejercer sentido común, precaución y cuidado cuando instale, efectúe mantenimiento o cuando use este electrodoméstico.

Siempre póngase en contacto con el distribuidor, agente de servicio o fabricante si surgen problemas o situaciones que usted no comprenda.

Reconozca los Símbolos, Advertencias y Etiquetas de Seguridad

PELIGRO

PELIGRO – Riesgos inmediatos que **CAUSARÁN** lesión personal grave o mortal.

ADVERTENCIA

ADVERTENCIA – Peligros o prácticas no seguras que **PODRÍAN** causar lesión personal grave o mortal.

PRECAUCIÓN

ATENCIÓN – Peligros o prácticas no seguras que **PODRÍAN** causar lesión personal menos grave o daños materiales.

PELIGRO

A fin de reducir el riesgo de lesión o muerte, siga las precauciones básicas incluyendo las siguientes:

IMPORTANTE: Los problemas de atrapamiento y asfixia de los niños no han quedado relegados al pasado. Los refrigeradores desechados o abandonados son peligrosos - "aunque sólo se dejen unos días". Si va a deshacerse de su refrigerador antiguo, por favor siga las siguientes instrucciones para ayudar a prevenir accidentes.

Antes de deshacerse de su refrigerador o congelador antiguo:

- Retire las puertas.
- Deje las parrillas y bandejas en su lugar de modo que los niños no puedan entrar fácilmente.

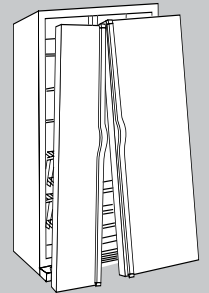

Este electrodoméstico está equipado con un enchufe de tres clavijas con puesta a tierra para su protección contra el posible peligro de choques eléctricos. Se debe enchufar en un tomacorriente puesto a tierra. Si sólo se dispone de un tomacorriente estándar para enchufe de dos clavijas, el cliente tiene la responsabilidad y obligación de reemplazarlo por un tomacorriente de tres alvéolos debidamente puesto a tierra. Por ningún motivo corte o retire la tercera clavija (puesta a tierra) del cordón eléctrico. No use un tapón adaptador.

Cordón eléctrico con enchufe de tres clavijas con puesta a tierra

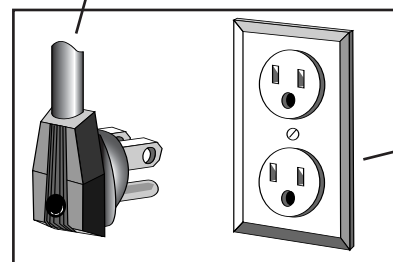

Tomacorriente mural del tipo con puesta a tierra



Instrucciones Importantes sobre Seguridad

⚠️ ADVERTENCIA

A fin de reducir el riesgo de incendio, choque eléctrico, lesión grave o mortal cuando use su refrigerador, siga estas precauciones básicas, incluyendo las siguientes:

1. Lea todas las instrucciones antes de usar el refrigerador.
2. Observe todos los códigos y reglamentos locales.
3. Asegúrese de seguir las instrucciones de puesta a tierra.
4. Consulte con un electricista calificado si no está seguro de que el electrodoméstico está puesto a tierra en forma correcta.
5. No use una tubería de gas para la puesta a tierra.
6. No use una tubería de agua fría para la puesta a tierra.
7. El refrigerador ha sido diseñado para funcionar con una fuente de energía eléctrica de 115 voltios, 15 amperios, 60 Hz.
8. No modifique el enchufe del cordón eléctrico. Si el enchufe no calza en el tomacorriente, pida a un electricista calificado que instale un tomacorriente apropiado.
9. No use un adaptador de dos clavijas, un cordón de extensión ni regletas protectoras de tomas múltiples.
10. No retire la etiqueta de advertencia del cordón eléctrico.
11. No manipule indebidamente los controles del refrigerador.
12. No repare ni reemplace ninguna pieza del refrigerador a menos que sea específicamente recomendado en la Guía de Uso y Cuidado o en las instrucciones para reparaciones que pueden ser efectuadas por el usuario. No intente hacer reparaciones si no comprende las instrucciones o si son demasiado complicadas para sus conocimientos.
13. Siempre desenchufe el refrigerador antes de intentar cualquier reparación. Desenchufe el cordón tomándolo del enchufe sin tirar del cordón.
14. Instale el refrigerador de acuerdo con las instrucciones de instalación. Todas las conexiones para el agua, energía eléctrica y puesta a tierra deben cumplir con los códigos locales y ser realizadas por personal calificado cuando sea necesario.
15. Mantenga su refrigerador en buen estado. Si lo golpea o deja caer le puede ocasionar daño, malfuncionamiento o escapes. Si ocurre daño, haga revisar el refrigerador por un técnico de servicio calificado.
16. Reemplace los cordones eléctricos que estén gastados y/o los enchufes sueltos.
17. Siempre lea y siga las instrucciones de conservación de los alimentos y del medio ambiente ideal recomendado por el fabricante para los alimentos que sean guardados en el refrigerador.
18. No haga funcionar su refrigerador en presencia de vapores explosivos.
19. Los niños no deben treparse, colgarse ni pararse en ninguna pieza del refrigerador.
20. Limpie los derrames o escapes de agua relacionados con la conexión del agua.

CONSERVE ESTAS INSTRUCCIONES



Instalación

Ubicación

- No instale el refrigerador cerca del horno, del radiador o de otra fuente de calor. Si esto no es posible, proteja el refrigerador con material de los armarios.
- No instale el refrigerador en un lugar donde la temperatura pueda bajar a menos de 13° C (55° F) o suba a más de 43° C (110° F). Con tales temperaturas puede ocurrir mal funcionamiento.
- **El refrigerador ha sido diseñado solamente para uso doméstico en el interior.**

Medición de la Cavidad

Cuando instale su refrigerador, haga todas las mediciones con cuidado. Se debe dejar un espacio de 1,25 cm (½") en la parte superior y ½" detrás de la cubierta del compartimiento mecánico (situado en la parte trasera) para contribuir a la circulación adecuada del aire. Si el refrigerador es colocado con el lado de la bisagra de la puerta contra una pared, debe dejar espacio adicional para que la puerta se pueda abrir más.

Los revestimientos del subsuelo o del piso (es decir, alfombras, baldosas, pisos de madera, tapetes) pueden disminuir el tamaño de la cavidad.

Se puede obtener más espacio libre usando el procedimiento de nivelación descrito en la sección *Nivelado*.

IMPORTANTE: Si el refrigerador va a ser instalado en una cavidad en que la parte superior del mismo quedará completamente cubierta, use las dimensiones desde el piso hasta la parte superior de la tapa de la bisagra para verificar el espacio libre apropiado.

Transporte del Refrigerador

- **NUNCA** transporte el refrigerador de costado. Si no es posible transportarlo en posición vertical, hágalo descansar en la parte trasera. Deje el refrigerador en posición vertical durante aproximadamente 30 minutos antes de enchufarlo a fin de asegurar de que el aceite vuelva al compresor. Si el refrigerador se enchufa inmediatamente, se puede causar daño a las piezas internas.
- Siempre use una carretilla de mano cuando mueva el refrigerador. **SIEMPRE** coloque la carretilla de mano por el costado o por la parte trasera del refrigerador – **NUNCA** por el frente.
- Proteja el acabado exterior del refrigerador durante el transporte envolviendo el gabinete en frazadas o colocando material acolchado entre el refrigerador y la carretilla.
- Asegure el refrigerador firmemente en la carretilla de mano con flejes o cuerdas elásticas. Pase los flejes a

través de las manijas cuando sea posible. No apriete demasiado los materiales de sujeción pues pueden hendir o dañar el acabado exterior.

Desmontaje de las Puertas y de las Bisagras

En algunos casos es necesario retirar las puertas del refrigerador para colocarlo en su lugar definitivo.

⚠ ADVERTENCIA

A fin de evitar una lesión personal grave o mortal, observe lo siguiente:

- Desconecte la energía eléctrica al refrigerador antes de retirar las puertas. Conecte la energía eléctrica solamente después de haber reinstalado las puertas.
- El cable verde de puesta a tierra debe estar instalado en la bisagra superior cuando se lleva a cabo el desmontaje y reinstalación de las puertas.
- Sujete firmemente en sus lugares los paneles decorativos (modelos selectos) con cinta adhesiva antes del desmontaje de las manijas.

⚠ PRECAUCIÓN

A fin de evitar daños materiales, observe lo siguiente:

- Proteja el vinilo u otros revestimientos del piso con cartón, alfombras u otros materiales protectores antes de mover el refrigerador.
- **No** ajuste el refrigerador para dejarlo más bajo que 68½" (menos la bisagra y la tapa). Si lo hace se pueden dañar los componentes inferiores.

1. **Desenchufe el cordón eléctrico de la fuente de alimentación.**
2. Retire la rejilla inferior y las cubiertas del soporte inferior (ver página 71).
 - Abra ambas puertas 180° o tanto como sea posible.

Para los modelos con distribución de hielo y agua solamente: Retire la cubierta del soporte izquierdo tirando con cuidado de la tubería del agua para soltar la cubierta. Luego continúe ejerciendo presión hacia abajo en el lado muescado de la cubierta a la vez que la gira para sacarla (ver página 71).



Instalación

Nota

- Para los refrigeradores que están en uso, cierre el suministro del agua antes de retirar la tubería del agua de la puerta.

Desconexión de la Tubería del Agua:

- Oprima y mantenga oprimido el collar blanco (A).
- Separe del conector la tubería del lado de la puerta (B).

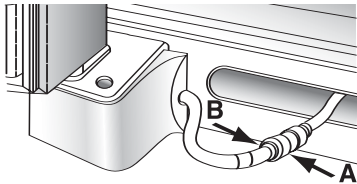

Reconexión de la Tubería del Agua:

- Inserte firmemente $\frac{5}{8}$ " de la tubería en el conector. Use las líneas de la tubería como guía para la inserción total.
- Si está dañado el extremo de la tubería, corte $\frac{5}{8}$ " antes de volver a conectarla.
- Si hay escape, vuelva a conectar la tubería.

3. Cierre las puertas.

4. Retire las tapas de las bisagras superiores sacando los tornillos Phillips.

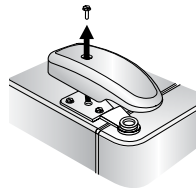

5. Destornille los tornillos de cabeza hexagonal de $\frac{5}{16}$ " de las bisagras superiores.

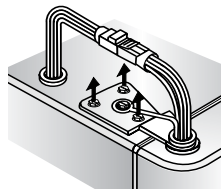

Para los modelos con distribución de hielo y agua solamente:

- No retire el tornillo que conecta el cable verde de puesta a tierra.

6. **Para los modelos con distribución de hielo y agua solamente:** Separe el conector del cableado preformado principal del conector y el cableado preformado rojo.

- Para separar el cableado preformado principal, use una herramienta de punta plana o la uña e inserte en el punto de unión de ambos conectores para separarlos.

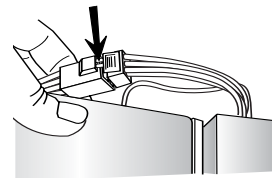

- Para separar el cableado preformado rojo, oprima la lengüeta situada en el lado inferior del conector para desengancharlo.

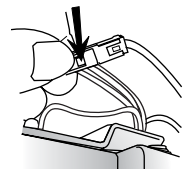

7. Retire las bisagras superiores junto con las puertas.

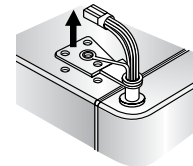
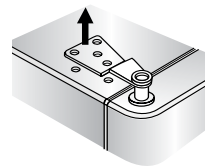

8. Retire las bisagras inferiores con un destornillador de $\frac{3}{8}$ " de cabeza hexagonal.

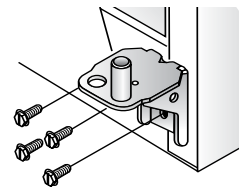

Reinstalación de las Puertas

Para reinstalar las puertas, siga los pasos de la sección *Desmontaje de las Puertas y de las Bisagras* en orden inverso.

IMPORTANTE: Si está dañado el extremo de la tubería del agua, corte $\frac{5}{8}$ " antes de volver a conectarla.



Instalación

Conexión del Suministro de Agua (modelos selectos)

⚠ ADVERTENCIA

Para evitar el riesgo de una lesión o la muerte, siga las precauciones básicas incluyendo las siguientes:

- Lea todas las instrucciones antes de instalar la máquina de hacer hielo.
- No intente la instalación si no comprende las instrucciones o si son demasiado complicadas para sus conocimientos.
- Observe todos los códigos y reglamentos locales.
- No repare la máquina de hacer hielo a menos que se recomiende específicamente en la Guía de Uso y Cuidado o en las instrucciones escritas sobre reparaciones por el usuario.
- Desconecte la energía eléctrica al refrigerador antes de instalar la máquina de hacer hielo.
- El daño causado por agua debido a una conexión inapropiada del agua puede causar crecimiento de moho/mildió. Limpie los derrames o escapes inmediatamente.

⚠ PRECAUCIÓN

Para evitar daños materiales o posible lesión, siga las precauciones básicas incluyendo las siguientes:

- Consulte a un plomero para conectar **la tubería de cobre de 1/4" de diám. ext.** al sistema de tuberías del hogar a fin de asegurar el cumplimiento de los códigos y reglamentos locales.
- Asegúrese de que la presión del agua hacia la válvula del agua sea entre 35 y 100 libras por pulgada cuadrada, 20 libras por pulgada cuadrada sin filtro.
- No use una válvula autopercutorante ni una válvula de asiento de 3/16". Ambas reducen el flujo del agua, se pueden obstruir con el pasar del tiempo y causar escapes si se intenta repararlas.
- Apriete las tuercas a mano para evitar dañar las roscas. Termine de apretar las tuercas con pinzas y llaves. No las apriete demasiado.
- Espere entre dos y tres horas antes de colocar el refrigerador en su lugar definitivo a fin de verificar y corregir cualquier escape de agua. Vuelva a verificar si hay escapes después de 24 horas.
- Asegúrese de que la tubería de cobre debajo del manguito esté lisa y sin defectos. No vuelva a usar un manguito antiguo.

Materiales Necesarios

- Tubería de cobre flexible de 1/4" de diámetro exterior
- Válvula de cierre (es necesario taladrar un agujero de 1/4" en la tubería de suministro del agua antes de instalar la válvula)
- Llave ajustable
- Llave de tuercas hexagonal de 1/4"

Nota

- Agregue 8' al largo necesario de la tubería para llegar al suministro del agua a fin de crear un bucle de servicio.

1. Haga el bucle de servicio (por lo menos de 2 pies de diámetro) con la tubería de cobre. Evite que la tubería quede torcida cuando la enrolle para formar el bucle.

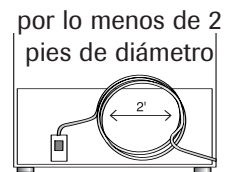

2. Retire la tapa de plástico del orificio de admisión de la válvula del agua.

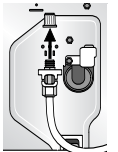

3. Coloque la tuerca de latón (A) y el manguito (B) en el extremo de la tubería de cobre como se muestra en la ilustración. No use un manguito antiguo.

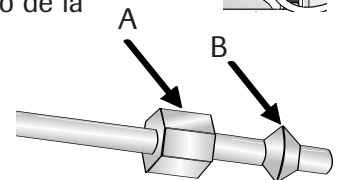

4. Coloque el extremo de la tubería de cobre en el orificio de admisión de la válvula del agua. Dele una leve forma a la tubería. Evite torcerla - a fin de que llegue directamente al orificio de admisión.

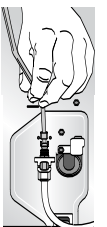

5. Coloque la tuerca de latón en el manguito y atorníllela en el orificio de admisión. Apriete la tuerca con una llave.

IMPORTANTE: No apriete demasiado. Se pueden dañar las roscas.

6. Tire de la tubería para comprobar que la conexión esté firme. Conecte la tubería al marco con la abrazadera de la tubería del agua (C) y abra el suministro del agua. Verifique si hay escapes y repárelos, si es necesario. Continúe observando la conexión del suministro del agua durante dos a tres horas antes de mover el refrigerador a su lugar definitivo.

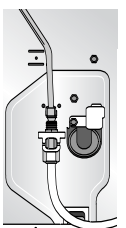

7. Supervise la conexión del agua durante 24 horas. Repare los escapes, si es necesario.

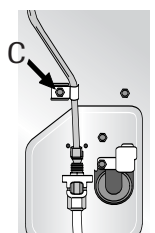



Instalación

Instalación de las Manijas

Si no está instalada, la manija se encuentra en el interior o en la parte trasera de su refrigerador. Retire y descarte la cinta y el material de empaque de la manija.

Manija de Montaje Delantero

Materiales Necesarios

- Guantes para protección de las manos
- Destornillador Phillips
- Tarjeta de plástico para retirar la manija de la puerta (o tarjeta de plástico de 1/32" de grosor); conserve la tarjeta

Instalación:

1. Las manijas deben quedar en la dirección que se muestra.
2. Alinee el clip de la manija de montaje delantero con las lengüetas de la puerta.

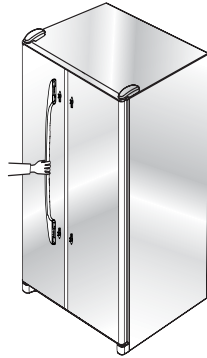

3. Asegúrese de que los clips de la manija se coloquen ligeramente arriba de las lengüetas de la puerta.

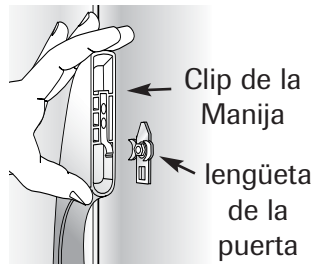

4. Gire la manija de modo que quede plana contra la puerta.

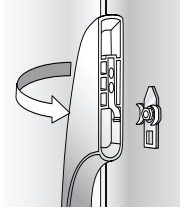

5. Empuje la manija hacia abajo contra la lengüeta superior de la puerta justo lo suficiente como para que cuelgue sin ser apoyada.

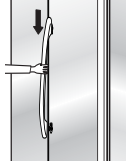

6. Alinee la parte inferior de la manija con la lengüeta inferior de la puerta. Oprima el extremo superior de la manija contra la superficie de la puerta y sujete firmemente el extremo inferior de la manija. Deslice con cuidado la manija hacia arriba hasta que la parte inferior se asiente en la superficie de la puerta; luego invierta la dirección, deslizando hacia abajo hasta que la lengüeta casi enganche el clip de la puerta.

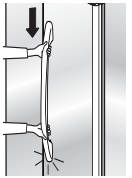
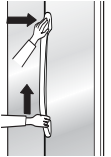

7. Sujete firmemente la manija y deslícela hacia abajo hasta que escuche un chasquido. Este chasquido audible indica que los clips retenedores están firmemente enclavados.

Desmontaje:

1. Flexione la base de la manija para alejarla del panel de la puerta. Al mismo tiempo, deslice la tarjeta de desmontaje de la manija de la puerta debajo de la base de la manija inferior. Inserte la tarjeta hasta la línea indicadora o hasta que se detenga.
2. Sujete firmemente la parte inferior de la manija y levántela para sacarla.

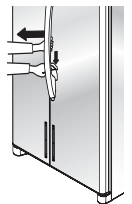



Instalación

Nivelado

⚠ ATENCION

A fin de proteger sus bienes materiales o el refrigerador contra daño, siga las siguientes instrucciones:

- Proteja el vinilo u otro revestimiento del piso con cartón, alfombras u otros materiales protectores.
- No use herramientas eléctricas cuando esté nivelando el electrodoméstico.

Para mejorar el aspecto y mantener el buen rendimiento, el refrigerador debe estar nivelado de acuerdo con las siguientes instrucciones.

Nota

- Lleve a cabo la inversión de la puerta, la instalación de paneles y/o la conexión del suministro de agua antes de nivelar el refrigerador.

Materiales Necesarios

- Llave de tuercas hexagonal de $\frac{3}{8}$ "
- Nivel de carpintero

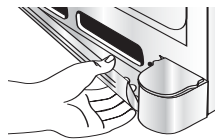

1. Retire la rejilla inferior.
 - Sujétela firmemente y tire de ella hacia afuera para desengancharla.
2. Retire la(s) cubierta(s) del soporte inferior.
 - Coloque el extremo con el borrador de un lápiz o una herramienta similar no afilada en la muesca de la cubierta.

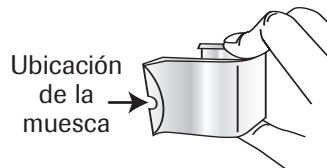

- Suelte la tapa usando una leve presión.
- Continúe ejerciendo una leve presión hacia abajo en el lado muescado de la cubierta a la vez que la gira para soltarla.

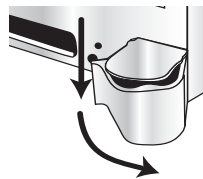

3. Usando la llave de tuercas hexagonal, gire los tornillos de ajuste delanteros (A) situados a cada lado para levantar o bajar la parte delantera del refrigerador.

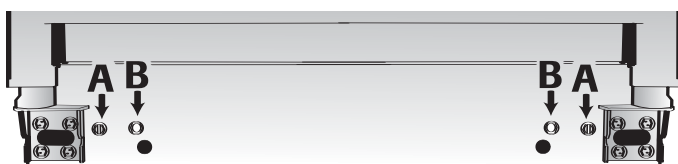

Nota

- Algunos modelos sólo tienen tornillos de ajuste "A".

4. Los modelos selectos también tienen tornillos de ajuste traseros (B). Usando la llave de tuercas hexagonal, gire cada uno de estos tornillos de ajuste (B) para levantar o bajar la parte trasera del refrigerador.
5. Usando el nivel de carpintero, asegúrese de que la parte delantera del refrigerador esté 6 mm ($\frac{1}{4}$ ") o $\frac{1}{2}$ burbuja más alta que la parte trasera del refrigerador y que refrigerador esté nivelado de lado a lado.
6. Si es necesario, corrija el balanceo del refrigerador girando el tornillo de ajuste trasero a la derecha para levantar la esquina que balancea. Si las puertas están disparejas, haga lo siguiente:

- Determine que puerta debe ser levantada.

- Gire el tornillo de ajuste del rodillo delantero (A) a la derecha para levantar la esquina delantera de la puerta.

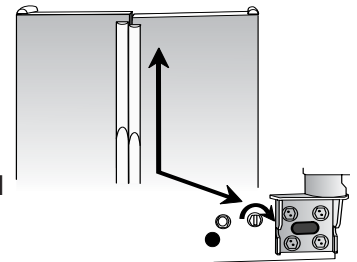

- Si una de las puertas del refrigerador ha llegado al límite de su ajuste y las puertas todavía no están niveladas, levante o baje la puerta opuesta girando el tornillo de ajuste del rodillo a la izquierda.
- Verifique con el nivel si la parte trasera está inclinada $\frac{1}{4}$ " hacia atrás para que la puerta cierre bien.
- Si el refrigerador está nivelado y estable, vuelva a colocar la rejilla inferior y las cubiertas de las bisagras.

7. Vuelva a colocar la(s) cubierta(s) de los soportes.
 - Coloque la cubierta en el borde exterior de la bisagra.
 - Gire la cubierta hacia el gabinete y hágala entrar a presión en su lugar.
8. Vuelva a colocar la rejilla inferior.

Nota

- Para una correcta instalación, siga la marca "top" (hacia arriba) que se encuentra en el interior de la rejilla inferior.

- Alinee los clips de montaje de la rejilla inferior con las ranuras inferiores del gabinete.
- Empuje firmemente la rejilla inferior hasta que entre a presión en su lugar.



Controles de la Temperatura

Controles Rotativos de la Temperatura

Los controles están ubicados en la parte delantera superior del compartimiento del refrigerador y del congelador.

Nota

- El control del congelador es el que activa el sistema de enfriamiento. Ninguno de los compartimientos enfriará si el control del congelador está en la posición 'OFF' (Apagado).

Ajustes Iniciales de los Controles

Después de enchufar el refrigerador, ajuste los controles.

- Para ajustar los controles, gire la perilla a la izquierda o a la derecha según se desee.
- Inicialmente coloque el control del congelador en el número 4.
- Inicialmente coloque el control del refrigerador en el número 4.
- Deje funcionar el refrigerador por lo menos de 8 a 12 horas antes de colocar los alimentos.

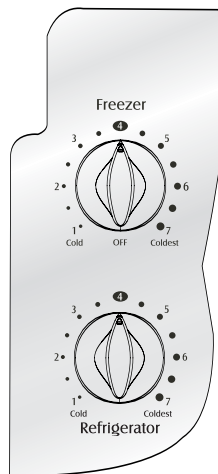

Superficies Tibias del Gabinete

A veces, la parte delantera del gabinete del refrigerador puede sentirse caliente al tacto. Esta es una situación normal que ayuda a prevenir la condensación de la humedad en el gabinete. Esta situación es más notoria cuando el refrigerador se pone en marcha por primera vez, durante tiempo caluroso y después de abrir la puerta de manera excesiva o prolongada.

Ajuste de los Controles

- Si después de 24 horas de colocar los alimentos observa que uno o ambos compartimientos deberían estar más fríos o más tibios, ajuste el (los) control(es) según se indica en la tabla *Guía de Control de la Temperatura* incluida a continuación. Ver en la página 81 las instrucciones para verificar la temperatura de los compartimientos.
- Exceptuando cuando el refrigerador se pone en funcionamiento por primera vez, no cambie ninguno de los controles más de un número a la vez.
- Espere 24 horas para que la temperatura se estabilice antes de reajustar.
- Cualquier cambio en uno de los controles afectará la temperatura del otro compartimiento.

Guía de Control de la Temperatura

Refrigerador demasiado tibio	Gire el control del refrigerador al siguiente número más alto.
Refrigerador demasiado frío	Gire el control del refrigerador al siguiente número más bajo.
Congelador demasiado tibio	Gire el control del congelador al siguiente número más alto.
Congelador demasiado frío	Gire el control del congelador al siguiente número más bajo.
Para APAGAR el refrigerador	Gire el control del congelador a la posición 'OFF' (Apagado).

Nota

- Al girar el control del congelador a la posición 'OFF' se detiene el enfriamiento en ambos compartimientos. Sin embargo, no se corta la electricidad al refrigerador.



Características del Compartimiento del Refrigerador

Bandejas

⚠ PRECAUCIÓN

A fin de evitar una lesión personal o daños personales, observe lo siguiente:

- Cerciórese de que la bandeja esté firme antes de colocar artículos sobre ella.
- Manipule con cuidado las bandejas de vidrio templado. Las bandejas se pueden quebrar repentinamente si son melladas, rayadas o **expuestas a cambios repentinos de temperatura.**

Su refrigerador está equipado con bandejas con un borde para detener los derrames o con bandejas no selladas. Las bandejas tienen un borde sellado que contenga derramamientos y facilita la limpieza.

Desmontaje de una bandeja:

- Incline levemente hacia arriba la parte delantera y levante la parte trasera de la bandeja; luego tire de la bandeja derecho hacia afuera para sacarla.

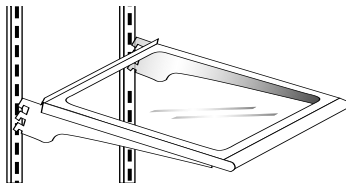

Cambio de lugar de una bandeja:

- Incline hacia arriba el borde delantero de la bandeja.
- Inserte los ganchos en las aberturas deseadas del marco y deje que la bandeja se asiente en su lugar.
- Asegúrese de que la bandeja esté bien asegurada en la parte trasera.

La **cubierta del cajón de las verduras** se utiliza como la bandeja inferior del refrigerador.

Desmontaje de la cubierta del cajón de las verduras:

- Coloque la mano debajo del marco para empujar el vidrio hacia arriba. Levante el vidrio para sacarlo.

Instalación:

- Repita las instrucciones anteriores en orden inverso.

Centro de Productos Lácteos

El **centro de productos lácteos** ofrece almacenamiento conveniente para tales artículos como la mantequilla y la margarina. En modelos selectos, este compartimiento puede moverse a lugares diferentes para acomodar las necesidades de conservación de alimentos.

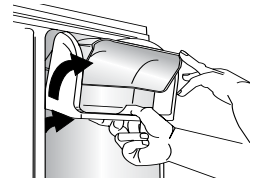

Desmontaje:

- Deslice el centro de productos lácteos hacia arriba y tire de él para sacarlo.

Instalación:

- Deslice el conjunto hacia adentro y hacia abajo de modo que los ganchos queden firmemente asentados en el revestimiento de la puerta.

Desmontaje de la puerta del centro de productos lácteos:

- Oprima los costados de la puerta del centro de productos lácteos y tire de ella hacia afuera.

Instalación de la puerta del centro de productos lácteos:

- Deslice los costados de la puerta del centro de productos lácteos hacia el interior del centro hasta que las puntas de las bisagras entren a presión en su lugar.

Contenedores de la Puerta

Los contenedores de la puerta pueden moverse para adaptarse a sus necesidades de almacenamiento.

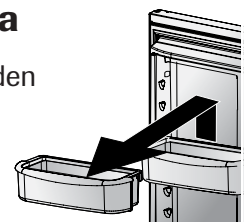

Desmontaje:

- Levante el contenedor y tire de él derecho hacia afuera.

Instalación:

- Coloque el contenedor en el retén deseado del revestimiento de la puerta, empujelo hacia abajo hasta que se detenga.

Cajones de Almacenamiento

Los cajones de las verduras ofrecen un ambiente de mayor humedad para la conservación de frutas y verduras frescas.



Características del Congelador

Parrillas y Canastas

Parrilla Fija del Congelador

Desmontaje de las parrillas con clips:

- Levante la parrilla de los clips de montaje en la pared derecha y levante el costado izquierdo de la parrilla para sacarla de los agujeros de montaje en la pared.

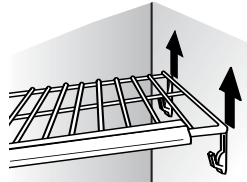

Instalación de las parrillas con clips:

- Coloque el costado izquierdo de la parrilla en los agujeros de montaje y oprima hacia abajo los clips de montaje en la pared.

Parrillas

Las parrillas pueden ser retiradas para acomodarlas a sus necesidades de almacenamiento.

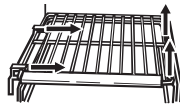

Desmontaje de la parrilla:

- Levante el lado derecho de la parrilla para sacarla del riel del gabinete y deslícela a la derecha.

Instalación de la parrilla:

- Vuelva a colocar la parrilla en el riel izquierdo del gabinete. Haga entrar a presión la parrilla en el riel del lado derecho del gabinete.

Canastas

Las canastas (el estilo puede variar) se deslizan hacia afuera para tener fácil acceso a los artículos en la parte de atrás.



Desmontaje:

- Deslice la canasta hacia afuera en toda su extensión. Levante la parte delantera de la canasta y retírela.

Instalación:

- Inserte la canasta en el riel del gabinete. Levante la parte delantera de la canasta y deslice hacia la parte trasera del congelador.

Depósito del Hielo:

El **depósito del hielo** se encuentra debajo de la máquina automática de hacer hielo.

Desmontaje:

- Levante la manecilla de la máquina de hacer hielo para desactivar la máquina. Levante la parte delantera del depósito y deslícelo hacia afuera tanto como sea posible. Levante la parte delantera del depósito y retírela.

Instalación:

- Inserte el depósito en el riel situado debajo de la máquina de hacer hielo hasta que se enganche en su lugar. Baje la manecilla para activar la máquina de hacer hielo.

IMPORTANTE: El depósito del hielo debe estar bloqueado en su lugar para una buena distribución del hielo. Gire a la izquierda el impulsor del tornillo sin fin situado detrás del depósito (como se muestra) para alinear correctamente el depósito del hielo con el impulsor del tornillo sin fin.

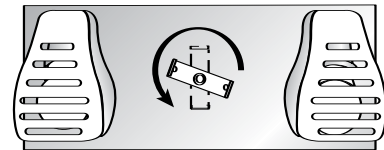

Contenedores de la Puerta

Contenedores Ajustables de la Puerta

Los **contenedores de la puerta** pueden moverse para adaptarse a sus necesidades de almacenamiento.

Desmontaje:

- Levante el contenedor hasta que pase sobre los retenes del revestimiento de la puerta y tire de él derecho hacia afuera.

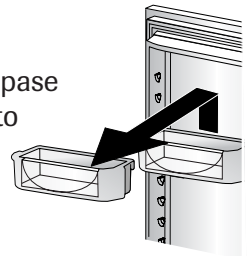

Instalación:

- Coloque el contenedor sobre el retén deseado del revestimiento de la puerta. Empújelo hacia abajo hasta que el contenedor se detenga.

Contenedor Fijo de la Puerta (modelos selectos)

El **contenedor fijo de la puerta** se encuentra en la sección superior de la puerta del congelador.

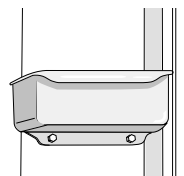

IMPORTANTE: El contenedor fijo de la puerta no es ajustable. Si se saca el contenedor, la luz del congelador no se apagará cuando se cierre la puerta.



Hielo y Agua

Máquina Automática de Hacer Hielo

Nota

- Las guías de consumo de energía que se adhieren en el refrigerador al momento de la compra no incluyen el uso de energía de la máquina de hacer hielo opcional.

Algunos modelos selectos fabrican hielo automáticamente. El número del kit apropiado de la máquina de hacer hielo es IC10S. El kit contiene las instrucciones de instalación y las instrucciones para la conexión del agua.

Otros modelos tienen una máquina de hacer hielo instalada en la fábrica. Conecte la máquina de hacer hielo al suministro de agua según se explica en la página 69. **Para un rendimiento óptimo de la máquina de hacer hielo es necesario que haya flujo apropiado del agua y que el refrigerador esté nivelado.**

Instrucciones de Funcionamiento

- Cerciórese de que el depósito del hielo esté en su lugar y que la manecilla de la máquina esté dirigida hacia abajo.
- Después de que el compartimiento del congelador alcanza aproximadamente 0° a 2° F (-18° a -17° C), la máquina de hacer hielo se llena con agua y comienza a funcionar. Usted obtendrá un lote de hielo aproximadamente cada tres horas.
- Espere aproximadamente 24 horas después de la instalación para recibir el primer lote de hielo.
- Descarte el hielo creado durante las primeras 12 horas de operación a fin de asegurarse de que el sistema no tenga impurezas.
- Detenga la producción de hielo levantando la manecilla de la máquina hasta que se escuche un chasquido.
- La máquina de hacer hielo permanecerá en la posición 'off' (apagada) hasta que la manecilla no sea bajada.
- Los primeros dos lotes probablemente contendrán cubos muy pequeños o de forma irregular debido al aire que puede haber en la tubería de suministro de agua.
- Cuando los cubos de hielo son expulsados es normal que varios cubos salgan unidos. Se podrán separar fácilmente. La máquina de hacer hielo continuará haciendo hielo hasta que la cantidad de cubos de hielo producida levante el brazo sensor y apague la máquina.
- Se pueden oír ciertos ruidos cuando se está fabricando el hielo. El motor puede hacer un leve zumbido, los

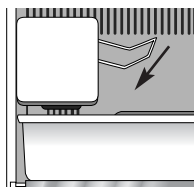

cubos sonarán al caer en la bandeja vacía y la llave del agua puede emitir un chasquido o "zumbido" de vez en cuando.

- Si el hielo no se usa con frecuencia, los cubos se tornarán opacos, disminuirán de tamaño, se pegarán y adquirirán mal sabor. Vacíe el depósito de hielo periódicamente y límpielo con agua tibia. Asegúrese de secar bien el depósito antes de volver a colocarlo en su lugar.
- No se deben colocar bebidas ni alimentos en el depósito del hielo para enfriarlos rápidamente. Estos artículos pueden bloquear el brazo sensor, afectando el funcionamiento de la máquina de hacer hielo.
- Cuando el suministro de agua vaya a ser interrumpido por varias horas, apague la máquina de hacer hielo levantando la manecilla.

Desmontaje del Depósito del Hielo:

- Para sacar el depósito del hielo, tire de él hacia adelante, alejándolo de la máquina de hacer hielo. Para evitar que la máquina produzca cubos cuando el recipiente haya sido quitado, apague la máquina levantando la manecilla.

Instalación del Depósito del Hielo:

- Invierta el procedimiento anterior. Ponga en marcha la máquina de hacer hielo bajando la manecilla.

⚠ ADVERTENCIA

A fin de evitar una lesión personal o daños materiales, observe lo siguiente:

- No introduzca los dedos o la mano en el mecanismo automático de hacer hielo mientras el refrigerador esté enchufado. Esto le protegerá contra posibles lesiones y también evitará interferencia con las piezas móviles del mecanismo eyector y del calentador que expulsa los cubos.
- En raras ocasiones, los cubos de hielo pueden salir descoloridos, mostrando generalmente un color azul verdoso. La causa de esta rara decoloración es una combinación de factores tales como ciertas características del agua local, la plomería de la casa y la acumulación de sales de cobre en la tubería inactiva de suministro de agua que abastece a la máquina de hacer hielo. El consumo continuo de los cubos descoloridos puede ser nocivo para la salud. Si observa la mencionada decoloración, descarte los cubos de hielo y póngase en contacto con su distribuidor para comprar e instalar un filtro en la tubería del agua.
- El daño causado por agua debido a una conexión inapropiada del agua puede causar crecimiento de moho/mildiú.
- Limpie los derrames de agua y hielo para evitar una lesión personal y el crecimiento de moho/mildiú.



Hielo y Agua

Características del Distribuidor (modelos selectos)

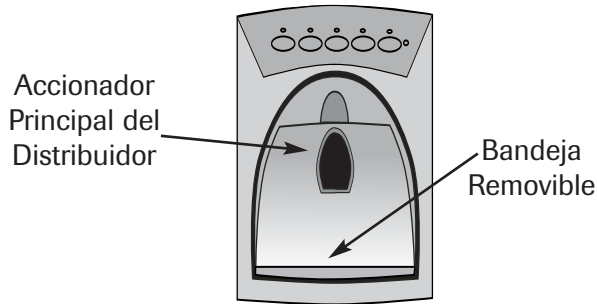

Luz del Distribuidor (modelos selectos)

Se enciende una luz a plena potencia dentro del distribuidor cuando se está distribuyendo hielo o agua con el accionador del distribuidor principal.

Accionador del Distribuidor

El accionador del distribuidor se encuentra en la pared trasera del área de distribución de agua y hielo. Seleccione una opción en el panel de control del distribuidor y oprima el accionador para que el distribuidor comience a funcionar.

Bandeja Removible

La bandeja removible en la parte inferior del área del distribuidor ha sido diseñada para recolectar derrames pequeños. Puede ser retirada con facilidad para limpiarla y vaciarla.

IMPORTANTE: La bandeja removible no tiene desagüe. No deje que la bandeja se rebalse. Si se rebalsa, retírela y vacíela.

Funcionamiento del Distribuidor de Agua

⚠ PRECAUCIÓN

A fin de evitar una lesión personal o daños materiales, observe lo siguiente:

- No introduzca los dedos, las manos ni ningún objeto extraño en la abertura del distribuidor.
- No use objetos afilados para romper el hielo.
- No saque agua directamente en un vaso de vidrio delgado, de losa fina o de cristal delicado.

Nota

- Durante el uso inicial del distribuidor de agua se produce un retraso de uno minuto antes de que salga agua pues el depósito se está llenando. No use los primeros 10 a 14 vasos de agua después de haber conectado por primera vez el refrigerador al suministro de agua del hogar o después de períodos prolongados sin uso.

Uso del Accionador del Distribuidor:

- Seleccione el agua en el panel de control del distribuidor.
- Oprima un contenedor resistente de boca ancha contra el accionador. Cuando desee hielo picado, mantenga el contenedor tan cerca como sea posible de la salida del hielo a fin de evitar salpicaduras.
- Alivie la presión contra el accionador para detener la salida del agua. Puede que continúe saliendo un poco de agua, la cual se juntará en la bandeja del distribuidor. Se deben limpiar los derrames grandes.

Hielo y Agua

Control del Distribuidor (modelos selectos) (las características del control varían según el modelo)

Funcionamiento del Distribuidor de Hielo

Para obtener hielo:

- Seleccione el modo **'Crush' (Hielo Picado)** o **'Cube' (Cubos de Hielo)** oprimiendo el botón en el panel de control del distribuidor. Una luz verde situada arriba del botón indica la opción seleccionada.

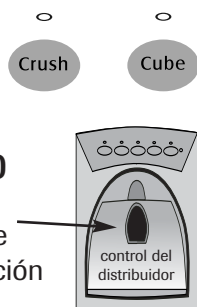

- Oprima el contenedor contra el accionador del distribuidor. Cuando desee hielo picado, mantenga el contenedor tan cerca como sea posible de la salida del hielo a fin de evitar salpicaduras.

Notas

- El modo de selección no puede cambiarse cuando el distribuidor está funcionando.
- Si el distribuidor (modelos selectos) permanece activo por más de cinco minutos, un sensor de bloqueo automático apagará la energía hacia el área del distribuidor. Ver *Bloqueo del Distribuidor* para obtener información sobre el desbloqueo.

Bloqueo del Distribuidor (modelos selectos)

El bloqueo del distribuidor detiene la salida del hielo o del agua.

Para bloquear el distribuidor:

Oprima y mantenga oprimido el botón **'Lock' (Bloqueo)** durante tres segundos. Una luz verde situada arriba del botón se iluminará cuando el distribuidor esté bloqueado.

Para desbloquear el distribuidor:

Oprima y mantenga oprimido el botón **'Lock'** durante tres segundos. La luz verde situada arriba del botón se apagará.

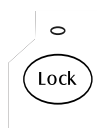

Luz Indicadora de Estado del Filtro del Agua (modelos selectos)

La luz indicadora de estado del filtro del agua le avisa cuando debe cambiar el filtro. Una luz verde indica que el filtro está en buen estado. Una luz roja indica que el filtro debe ser cambiado. La luz permanecerá roja hasta que se reponga la función.

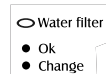

Reposición del Indicador:

Oprima y mantenga oprimidos simultáneamente durante cuatro segundos el botón **'Lock'** y el botón **'Water' (Agua)**. La luz verde indicadora del estado del filtro destellará tres veces cuando la función haya sido reactivada con éxito.

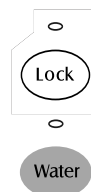

'Auto Light' (Luz Automática) (modelos selectos)

La función 'Auto Light' activa la luz del distribuidor a media intensidad cuando el sensor de la luz detecta que los niveles de luz en la habitación son bajos.



Para activar la función 'Auto Light':

- Oprima el botón **'Auto Light'**. Una luz verde indicadora situada arriba del botón se ilumina cuando el sensor está activo.

Para desactivar la función 'Auto Light':

- Oprima el botón **'Auto Light'**. La luz verde indicadora se apagará.

Nota

- El distribuidor funcionará cuando la función 'Auto Light' esté ACTIVADA O DESACTIVADA.

Modo Sabático (modelos selectos)

Cuando se activa, el Modo Sabático desactiva las luces del control, pero el control continúa en funcionamiento.

Para activar el Modo Sabático:

Oprima y mantenga oprimidos simultáneamente durante tres a cuatro segundos el botón **'Lock'** y el botón **'Auto Light'**. Después de tres a cuatro segundos, las luces del distribuidor se apagarán.

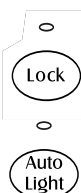



Hielo y Agua

Para desactivar el Modo Sabático:

Oprima y mantenga oprimidos simultáneamente durante tres a cuatro segundos el botón 'Lock' y el botón 'Auto Light'. Después de tres a cuatro segundos, las luces del distribuidor se encenderán.

Notas

- La luz del distribuidor no se activará cuando se esté sacando agua en este modo.
- Si hay una falla de energía, el control permanecerá en Modo Sabático cuando se restablezca la energía.



Filtro de agua (modelos selectos)

Instalación y Desmontaje

⚠ ADVERTENCIA

A fin de evitar una enfermedad grave o mortal, no use el refrigerador donde el agua no sea pura o se desconozca su calidad sin desinfección adecuada antes o después de pasar por el filtro.

⚠ PRECAUCIÓN

Después de instalar un filtro de agua nuevo, siempre deje salir agua durante dos minutos antes de retirar el filtro por cualquier razón. El aire que permanece atrapado en el sistema puede causar eyección de agua y del cartucho.

- La tapa de derivación no filtra el agua. Asegúrese de tener cartuchos filtrantes de repuesto cuando el filtro necesite ser cambiado.
- Si el sistema de filtración de agua estuvo congelado, reemplace el cartucho filtrante.
- Si el sistema no ha sido usado durante un período de tiempo corto y el agua tiene un sabor y olor desagradable, lave el sistema haciendo salir dos o tres vasos de agua. Si el olor o sabor desagradable persiste, cambie el cartucho filtrante.

Instalación Inicial

El filtro de agua está ubicado en la esquina superior derecha del compartimiento del refrigerador.

1. Retire la tapa de derivación azul y consérvela para uso posterior.
2. Retire la etiqueta de sellado del extremo del filtro e insértelo en la cabeza del filtro.
3. Gire suavemente a la derecha hasta que el filtro se detenga. Cierre la cubierta del filtro.

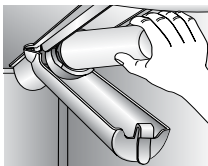
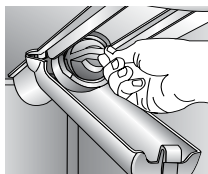

4. Reduzca las salpicaduras de agua purgando el aire del sistema. Deje correr el agua continuamente durante dos minutos a través del distribuidor hasta que el agua salga uniformemente. Durante el uso inicial, es necesario esperar de uno minuto para que comience a salir agua pues el depósito del agua interno debe tener tiempo de llenarse.
 - Se puede requerir limpieza adicional en los hogares en que el agua es de mala calidad.

Reemplazo de Filtro del agua

IMPORTANTE: El aire que permanece atrapado en el sistema puede causar eyección de agua y del cartucho.

1. Gire el filtro a la izquierda hasta que se desenganche de la cabeza.
2. Desagüe el agua del filtro en el fregadero y descártelo en la basura normal del hogar.
3. Limpie el exceso de agua acumulada en la cubierta del filtro y continúe con la *Instalación Inicial*, pasos 2 y 4.

El filtro de agua debe cambiarse por lo menos cada 12 meses.

IMPORTANTE: La calidad del agua y la cantidad usada determinan la duración de la vida útil del cartucho filtrante. Si consume mucha agua o si el agua es de mala calidad, puede que sea necesario reemplazar el filtro más a menudo.

Para comprar un cartucho filtrante de repuesto, póngase en contacto con su distribuidor.

El distribuidor puede ser usado sin el cartucho filtrante del agua. Si usted decide esta opción, reemplace el filtro con la tapa de derivación azul.



Filtro de agua (modelos selectos)

PuriClean® II

Especificaciones del Sistema y Datos de Funcionamiento Cartucho Filtrante del Agua para Refrigerador – Modelo UKF8001AXX

Especificaciones

Medida del gasto (máximo) en servicio.....2,9 L/min (0,78 GPM)
 Vida útil (máxima) – modelo UKF8001AXX-7502838 litros/750 galones
 Temperatura máxima de operación38° C /100° F
 Presión mínima de operación241 kPa/35 lbs./pulg
 Temperatura mínima de operación.....1° C/33° F
 Presión máxima de operación827 kPa/120 lbs./pulg



1000 Apollo Road
 Eagan, Minnesota 55121-2240
 651.450.4913
 EPA EST #35917-MN-1

100834/B

Datos de Funcionamiento

Norma N° 42: Efectos Estéticos								
Parámetro	USEPA MCL	Concentración de Influyente	Promedio de Influyente	Efluente		% de Reducción		Reducción Mín. Requerida
				Promedio	Máximo	Promedio	Mínimo	
Cloro	–	2.0 mg/L ± 10%	1,88 mg/L	< 0,05136364 mg/L	< 0,06 mg/L	> 97,26%	96,84%	50%
Sabor y Olor	–	–	–	–	–	–	–	–
Partículas**	–	por lo menos 10.000 partículas/mL	5.700,000 # /mL	30.583 # /mL	69.000 # /mL	99,52%	98,94%	85%

Norma N° 53: Efectos sobre la Salud								
Parámetro	USEPA MCL	Concentración de Influyente	Promedio de Influyente	Efluente		% de Reducción		Reducción Mín. Requerida
				Promedio	Máximo	Promedio	Mínimo	
Turbiedad	1 NTU**	11 ± 1 NTU***	10,7 NTU	0,31 NTU	0,049 NTU	97,09 %	95,20 %	0,5 NTU
Quistes	Reducción de 99,5%	Mínimo 50.000/L	166.500 # /L	< 1 # /L	< 1 # /L	> 99,99 %	> 99,99 %	> 99,95 %
Asbesto	Reducción de 99%	10 ² a 10 ⁶ fibras/L; fibras > de 10 micrómetros de largo	155 MF/L	< 1 MF/L	< 1 MF/L	> 99,99 %	> 99,99 %	99 %
Plomo a pH 6,5	0,015 mg/L	0,15 mg/L + 10%	0,153 mg/L	< 0,001 mg/L	< 0,001 mg/L	> 99,35%	> 99,29%	0,10 mg/L
Plomo a pH 8,5	0,015 mg/L	0,15 mg/L + 10%	0,150 mg/L	< 0,001 mg/L	< 0,001 mg/L	> 99,33%	> 99,29%	0,10 mg/L
Mercurio a pH 6,5	0,002 mg/L	0,006 mg/L ± 10%	0,006 mg/L	0,0003 mg/L	0,0005 mg/L	95,70%	90,91%	0,002 mg/L
Mercurio a pH 8,5	0,002 mg/L	0,006 mg/L ± 10%	0,006 mg/L	0,0008 mg/L	0,0015 mg/L	86,22%	75,93%	0,002 mg/L
Atrazina	0,003 mg/L	0,009 mg/L + 10%	0,009 mg/L	<0,002 mg/L	0,002 mg/L	76,99%	75,31%	0,003 mg/L
Benzene	0,005 mg/L	0,015 mg/L ± 10%	0,014 mg/L	0,0006 mg/L	0,0011 mg/L	95,71%	92,14%	0,005 mg/L
Carbofuran	0,04 mg/L	0,08 mg/L ± 10%	0,081 mg/L	<0,001 mg/L	<0,001 mg/L	98,74%	98,46%	0,04 mg/L
p-Dichlorobenzene	0,075 mg/L	0,225 mg/L ± 10%	0,208 mg/L	<0,0005 mg/L	<0,0005 mg/L	99,76%	99,74%	0,075 mg/L
Lindano	0,0002 mg/L	0,002 mg/L + 10%	0,002 mg/L	0,000 mg/L	<0,0001 mg/L	98,72%	96,50%	0,0002 mg/L
Toxafeno	0,003 mg/L	0,015 ± 10%	0,015 mg/L	<0,001 mg/L	<0,001 mg/L	92,97%	91,67%	0,003 mg/L

* Probado con una medida de gasto de 0,78 GPM (2,9 L/min); presión de 413,5 kPa (60 lbs./pulg.); pH de 7,5 ± 0,5; temp. de 20° C ± 3° C (68° F ± 5° F)

**Medido en partículas/mL. Se usaron partículas de 0,5 – 1 micrón.

***NTU – Unidades de Turbulencia (Nefelométricas)



Cartuchos filtrantes UKF8001AXX-750 probados y certificados por NSF Internacional en base a las normas ANSI/NSF 42 y 53 para la reducción de las siguientes substancias:

Norma No. 42: Efectos Estéticos Reducción del sabor y olor Sabor y olor de cloro Unidad de Filtración Mecánica Reducción de Partículas – Clase I	Norma No. 53: Efectos sobre la Salud Unidad de Reducción Química Reducción de Plomo, Atrazina, Lindano, Benzene, Carbofuran, p-Dichlorobenzene, Mercurio y Toxafeno Unidad de Filtración Mecánica Reducción de Quistes, Turbiedad y Asbesto
---	--

Condiciones de Uso Generales

Lea esta Ficha de Datos de Funcionamiento y compare la capacidad de este producto con sus necesidades reales de tratamiento de agua.

NO use este producto donde el agua sea microbiológicamente peligrosa o de calidad desconocida sin haberla desinfectado de manera adecuada antes o después de pasar por el sistema. Los sistemas certificados para reducción de quistes pueden ser usados en agua desinfectada que pueda contener quistes filtrables.

USE SOLAMENTE CON EL SUMINISTRO DE AGUA FRÍA. VERIFIQUE EL CUMPLIMIENTO DE TODOS LOS REGLAMENTOS Y LEYES LOCALES Y ESTATALES.

El sistema de filtración de agua retráctil PuriClean® II usa el cartucho filtrante de repuesto UKF8001AXX. Es esencial el reemplazo oportuno del cartucho para obtener un rendimiento satisfactorio de este sistema de filtración. Por favor consulte la sección correspondiente de esta Guía de Uso y Cuidado para los requerimientos generales de funcionamiento, mantenimiento y reparación de averías. El precio sugerido de venta del filtro de agua de repuesto es de \$39,99.

Este sistema ha sido probado de acuerdo con las normas ANSI/NSF 42 y 53 para la reducción de las substancias indicadas anteriormente. La concentración de las substancias indicadas en el agua que entra al sistema se redujo a una concentración inferior o igual al límite permisible indicado por las normas ANSI/NSF 42 y 53 para el agua que sale a través del sistema.



Filtro del agua (modelos selectos)

Estado de California
Departamento de Servicios de la Salud

Dispositivo de Tratamiento de Agua Número de Certificado

03 - 1583

Fecha de Emisión: 16 de Septiembre de 2003

Fecha Revisada: 22 de Abril de 2004

Designación de Marca Registrada/Modelo

UKF8001AXX750
469006-750
67003523-750

Elementos de Repuesto

UKF8001AXX
46 9006
67003523

Fabricante: PentaPure Inc.

El (Los) dispositivo(s) de tratamiento de agua indicado(s) en este certificado cumple(n) los requisitos de prueba en conformidad con la Sección 116830 del Código de Salud y Seguridad para los siguientes contaminantes relacionados con la salud:

Contaminantes Microbiológicos y Turbiedad

Quistes
Turbiedad

Contaminantes Inorgánicos/Radiológicos

Asbesto
Plomo
Mercurio

Contaminantes Orgánicos

Atrazina
Lindano
Benzene
Carbofuran
p-Dichlorobenzene
Toxafeno

Vida Util Máxima: 2839 litros (750 galones)

Medida del Gasto en Servicio: 2,9 L/min (0,78 GPM)

Condiciones de la Certificación:

NO use este producto donde el agua sea microbiológicamente peligrosa o con agua de calidad desconocida, a excepción de que los sistemas certificados para reducción de quistes pueden ser usados en agua desinfectada que pueda contener quistes filtrables.



Sugerencias para Conservar los Alimentos

Conservación de Alimentos Frescos

- La temperatura del refrigerador se debe mantener entre 1° y 4° C (34° y 40° F). La temperatura ideal es de 3° C (37° F). Para verificar la temperatura, coloque un termómetro para electrodomésticos en un vaso de agua en el centro del refrigerador. Espere 24 horas antes de verificar la temperatura. Si la temperatura es superior a 4° C (40° F) ajuste los controles según se explica en las página 72.
- Evite sobrecargar las bandejas del refrigerador pues esto reduce la circulación de aire alrededor de los alimentos y ocasiona enfriamiento irregular.

Frutas y Verduras

- El cajón de las verduras retiene la humedad para ayudar a preservar la frescura de las frutas y verduras por períodos más prolongados.
- Clasifique las frutas y verduras antes de guardarlas y consuma primero las que se encuentren maduras o magulladas. Descarte aquellas que muestren señales de descomposición.
- Siempre envuelva los alimentos que despiden olor tal como cebollas y repollo de modo que el olor no se transfiera a otros alimentos.
- Aunque las verduras necesitan cierta cantidad de humedad para retener la frescura, demasiada humedad puede acortar el tiempo de conservación (especialmente las verduras con hojas). Seque bien las verduras antes de guardarlas.
- No lave las verduras frescas hasta el momento de usarlas.

Carnes y Quesos

- La carne cruda de res y de ave debe envolverse muy bien para que no ocurran derrames ni contaminación de otros alimentos o superficies.
- A veces se puede formar moho en la superficie de los quesos duros (Suizo, Cheddar y Parmesano). Corte por lo menos 2,5 cm (1") alrededor y debajo del área afectada. Mantenga el cuchillo o instrumento cortante alejado del moho. El queso restante retendrá su sabor y se puede comer sin preocupación. No trate de conservar las rodajas individuales de queso, el queso cremoso, el requesón, la crema, nata cortada o yogur cuando tengan señales de moho.

Productos Lácteos

- La mayoría de los productos lácteos como la leche, yogur, nata cortada y requesón muestran la fecha de vencimiento en sus envases para asegurar su correcta duración. Guarde estos alimentos en los envases originales y refrigérelos inmediatamente después de comprarlos y después de cada uso.

Conservación de Alimentos Congelados

- El compartimiento del congelador de un refrigerador debe ser mantenido aproximadamente a -18° C (0° F). Para verificar la temperatura, coloque un termómetro para electrodomésticos entre los paquetes congelados y espere 24 horas antes de verificarla. Si la temperatura es superior a -18° C (0° F), ajuste el control como se indica en las página 72.
- El congelador funcionará más eficazmente si se ocupa por lo menos dos tercios de su capacidad.

Envoltura de los Alimentos para su Congelación

- Para reducir la deshidratación y el deterioro de la calidad de los alimentos, use papel de aluminio, envoltura para alimentos congelados, bolsas especiales para alimentos congelados o envases herméticamente cerrados. Extraiga la mayor cantidad posible de aire del paquete y asegúrese de que esté bien sellado. El aire atrapado puede resecar, cambiar de color o dar mal sabor (quemadura de congelación) a los alimentos.
- Envuelva bien las carnes frescas y la carne de ave con envoltura especial para alimentos congelados antes de guardarlas.
- No congele nuevamente la carne que se haya descongelado completamente.

Colocación de los Alimentos en el Congelador

- Evite guardar demasiados alimentos tibios en el congelador de una sola vez. Esto sobrecarga el congelador, reduce la velocidad de congelación y puede elevar la temperatura de los alimentos congelados.
- Deje un espacio entre los paquetes de manera que el aire pueda circular libremente para que los alimentos se congelen lo más rápido posible.
- Evite guardar alimentos difíciles de congelar tal como helados y jugo de naranja concentrado en los compartimientos de la puerta del congelador. Es preferible guardar estos alimentos en el interior del congelador donde la temperatura fluctúa menos cuando se abre la puerta.

Consulte la *Tabla de Conservación de los Alimentos* en las páginas 82 y 83 para los tiempos de almacenamiento aproximados.



Sugerencias para Conservar los Alimentos

Tabla de Conservación de los Alimentos

Los tiempos de conservación son aproximados y pueden variar dependiendo del tipo de empaque, temperatura de almacenamiento y la calidad del alimento cuando fue comprado.

ALIMENTOS	REFRIGERADOR	CONGELADOR	SUGERENCIAS PARA LA CONSERVACIÓN
PRODUCTOS LÁCTEOS			
Mantequilla	1 mes	6 a 9 meses	Envuelva bien o cubra.
Leche y crema	1 semana	No se recomienda	Verifique la fecha del envase. Cierre firmemente. No vuelva a colocar las porciones no usadas en el envase original. No congele la crema a menos que sea batida.
Queso en crema, queso en pasta y alimentos de queso	1 a 2 semanas	No se recomienda	Envuelva bien.
Requesón	3 a 5 días	No se recomienda	Guarde en el envase original. Verifique la fecha del envase.
Nata cortada	10 días	No se recomienda	Guarde en el envase original. Verifique la fecha del envase.
Queso duro (Suizo, Cheddar y Parmesano)	1 a 2 meses	4 a 6 meses Puede quedar migajoso	Envuelva bien. Recorte las partes afectadas por el moho.
HUEVOS			
Huevos enteros	3 semanas	No se recomienda	Refrigere colocando los extremos pequeños hacia abajo.
Claros o yemas restantes	2 a 4 días	9 a 12 meses	Por cada taza de yemas que se desee congelar, agregue 1 cucharadita de azúcar si se van a usar en dulces o una cucharadita de sal si es para platillos no dulces.
FRUTAS			
Manzanas	1 mes	8 meses (cocinadas)	También se pueden guardar manzanas verdes o duras a una temperatura de 15° C a 21° C (60° F a 70° F).
Plátanos	2 a 4 días	6 meses (enteros /pelados)	Madúrelas a temperatura ambiente antes de ser refrigeradas. Los plátanos se obscurecen cuando son refrigerados.
Peras, ciruelas, aguacate	3 a 4 días	No se recomienda	Madúrelas a temperatura ambiente antes de ser refrigeradas. Los aguacates se obscurecen cuando son refrigerados.
Fresas, cerezas, damascos	2 a 3 días	6 meses	Madúrelas a temperatura ambiente antes de ser refrigeradas.
Uvas	3 a 5 días	1 mes (enteras)	Madúrelas a temperatura ambiente antes de ser refrigeradas.
Frutas ácidas	1 a 2 semanas	No se recomienda	También se pueden refrigerar a 15° C a 21° C (60° F a 70° F). Si se refrigeran, guárdelas sin cubrirlas.
Piña, en trozos	2 a 3 días	6 a 12 meses	No madurarán después de la compra. Use rápidamente.



Sugerencias para Conservar los Alimentos

ALIMENTOS	REFRIGERADOR	CONGELADOR	SUGERENCIAS PARA LA CONSERVACIÓN
VERDURAS			
Espárragos	1 a 2 días	8 a 10 meses	No lave antes de refrigerar. Guarde en el cajón de las verduras.
Repollitos de Bruselas, brócoli, coliflor, chícharos, frijoles, cebollas, pimientos	3 a 5 días	8 a 10 meses	Envuelva los alimentos que producen olor. Deje los chícharos en las vainas.
Repollo, apio	1 a 2 semanas	No se recomienda	Envuelva los alimentos que producen olor y refrigere en el cajón de las verduras.
Zanahorias, pastinaca, betarraga y nabos	7 a 10 días	8 a 10 meses	Retire los tallos verdes. Envuelva los alimentos que producen olor y refrigere en el cajón de las verduras.
Lechuga	7 a 10 días	No se recomienda	
AVES y PESCADO			
Pollo y pavo, entero	1 a 2 días	12 meses	Mantenga en el envase original para refrigeración. Coloque en el compartimiento de la carne y queso. Cuando congele por más de dos semanas, envuelva nuevamente con envoltura para congelador.
Pollo y pavo, presas	1 a 2 días	9 meses	
Pescado	1 a 2 días	2 a 6 meses	
CARNES			
Tocino	7 días	1 mes	
Res o cordero, molida	1 a 2 días	3 a 4 meses	Las carnes frescas pueden ser guardadas en el envase original para su refrigeración.
Res o ternera, asada y bistec	3 a 5 días	6 a 9 meses	Colóquelas en el compartimiento de la carne y queso. Cuando congele por más de dos semanas, envuelva nuevamente con envoltura para congelador.
Jamón, completamente cocido, entero	7 días	1 a 2 meses	
mitad	5 días	1 a 2 meses	
rebanadas	3 días	1 a 2 meses	
Fiambres	3 a 5 días	1 a 2 meses	Los fiambres sin abrir envasados al vacío pueden ser guardados durante dos semanas en el compartimiento de la carne y queso.
Cerdo, asado	3 a 5 días	4 a 6 meses	
Cerdo, chuletas	3 a 5 días	4 meses	
Salchichas, molidas	1 a 2 días	1 a 2 meses	
Salchichas, ahumadas	7 días	1 a 2 meses	
Ternera	3 a 5 días	4 a 6 meses	
Salchichas	7 días	1 mes	Las carnes procesadas deben ser bien envueltas y guardadas en el compartimiento de la carne y queso.

Fuentes: Ministerio de Agricultura de los Estados Unidos; Instituto de Mercadotecnia de Alimentos; Servicio de Extensión Cooperativa, Universidad Estatal de Iowa



Cuidado y Limpieza

⚠ ADVERTENCIA

Para evitar choque eléctrico que puede causar una lesión personal grave o mortal, desenchufe el refrigerador antes de la limpieza. Renchúfelo después de la limpieza.

⚠ PRECAUCIÓN

A fin de evitar una lesión personal o daños materiales, observe lo siguiente:

- Lea y siga las instrucciones del fabricante para todos los productos de limpieza.
- No coloque los compartimientos, bandejas ni accesorios en el lavavajillas. Los accesorios se pueden agrietar o deformar.

Tabla de Limpieza del Refrigerador

PIEZA	NO USE	USE
Puertas Texturadas y Exterior Interior del Gabinete	Limpiadores abrasivos o ásperos Amoniaco Blanqueador de cloro Detergentes o solventes concentrados Esponjas de restregar de metal o plástico texturado	4 cucharadas de bicarbonato disuelto en 1 cuarto de galón (1 litro) de agua tibia con jabón. Enjuague las superficies con agua tibia limpia y seque inmediatamente para evitar las manchas.
Puertas de Acero Inoxidable y Exterior (modelos selectos) IMPORTANTE: <i>La garantía de este producto no cubre daño al acabado de acero inoxidable causado por uso incorrecto de productos de limpieza o de productos no recomendados.</i>	Limpiadores abrasivos o ásperos Amoniaco Blanqueador de cloro Solventes o detergentes concentrados Esponjas de restregar de metal o plástico texturado Productos a base de vinagre Limpiadores a base de productos cítricos	Agua tibia con jabón y un paño suave limpio o una esponja. Enjuague las superficies con agua tibia limpia y seque inmediatamente para evitar las manchas. Para pulir y evitar marcas de los dedos, use el producto 'Stainless Steel Magic Spray' (Pieza No. 20000008*).
Juntas de las Puertas	Limpiadores abrasivos o ásperos Esponjas de restregar de metal o plástico texturado	Agua tibia con jabón y un paño suave limpio o una esponja.
Bobina del Condensador <i>Retire la rejilla inferior para tener acceso.</i>		La boquilla de una manguera de aspiradora.
Rejilla de la Salida del Ventilador del Condensador <i>Vea la parte trasera del refrigerador.</i>		La boquilla de una manguera de aspiradora con escobilla.
Accesorios <i>Bandejas, compartimientos, cajones, etc.</i>	Un lavavajillas	Siga las instrucciones de desmontaje e instalación indicadas en la sección correspondiente a cada accesorio. Espere hasta que los artículos se ajusten a la temperatura ambiente. Diluya detergente suave y use un paño limpio y suave o una esponja para limpiarlos. Una escobilla con cerdas de plástico para limpiar las hendiduras. Enjuague las superficies con agua tibia limpia. Seque inmediatamente los artículos de vidrio y los transparentes para evitar las manchas.

* Para hacer pedidos, llame al 1-877-232-6771 en EE.UU. o al 1-800-688-8408 en Canadá.



Cuidado y Limpieza

Eliminación de los Olores del Refrigerador

⚠ ADVERTENCIA

A fin de evitar un choque eléctrico que puede causar una lesión grave o mortal, desenchufe el refrigerador antes de la limpieza. Enchúfelo después de la limpieza.

1. Retire todos los alimentos y apague el refrigerador.
2. Desenchufe el refrigerador.
3. Limpie las paredes, el piso, el techo del interior del gabinete, los cajones, las bandejas y las juntas de acuerdo con las instrucciones.
4. Diluya detergente suave y escobille los intersticios con la solución usando una escobilla de cerdas de plástico. Deje reposar durante 5 minutos. Enjuague las superficies con agua tibia. Seque las superficies con un paño limpio y suave.
5. Lave y seque todas las botellas, envases y frascos. Descarte los alimentos añejos o deteriorados.
6. Envuelva o guarde los alimentos que causan olores en envases herméticos para evitar que los olores vuelvan a ocurrir.
7. Enchufe el refrigerador y vuelva a colocar los alimentos en el refrigerador.
8. Espere a que el refrigerador se enfríe.
9. Después de 24 horas, verifique si se han eliminado los olores.

Si el olor aún persiste:

1. Retire los cajones y colóquelos en la bandeja superior del refrigerador.
2. Llene el compartimiento del refrigerador y del congelador – incluyendo las puertas – con hojas de periódicos en blanco y negro arrugadas.
3. Coloque briquetas de carbón dispersas en los periódicos arrugados en el compartimiento del refrigerador y del congelador.
4. Cierre las puertas y deje reposar durante 24-48 horas.

Sugerencias para Ahorro de Energía

- Evite colocar demasiados artículos en las bandejas del refrigerador. Esto reduce la circulación del aire alrededor de los alimentos y el refrigerador realizará ciclos de funcionamiento más frecuentes.
- Evite colocar demasiados alimentos tibios en el refrigerador de una sola vez. Esto sobrecarga los compartimientos y disminuye la velocidad de enfriamiento.
- No use papel de aluminio, papel encerado o toallas de papel para forrar las bandejas. Esto disminuye la circulación del aire y el refrigerador funcionará menos eficientemente.
- Un congelador lleno hasta dos tercios de su capacidad funcionará más eficientemente.
- Ubique el refrigerador en la parte más fresca de la habitación. Evite las áreas que reciben luz directa del sol o cerca de tuberías o rejillas de calefacción u otros electrodomésticos que producen calor. Si esto no es posible, aisle el exterior usando una sección de los armarios o una capa adicional de aislamiento.
- Limpie las juntas de la puerta cada tres meses de acuerdo con las instrucciones de limpieza. Esto asegurará que la puerta cierre herméticamente y que el refrigerador funcione con mayor eficiencia.
- Organice los artículos en el refrigerador de modo que se reduzca el tiempo que la puerta está abierta.
- Asegúrese de que las puertas se cierran herméticamente nivelando el refrigerador como se indicó en las instrucciones de instalación.
- Limpie las bobinas del condensador cada tres meses como se indica en las instrucciones de limpieza. Esto contribuirá al ahorro de energía y a un mejor enfriamiento.



Cuidado y Limpieza

Reemplazo de los Focos

⚠ ADVERTENCIA

A fin de evitar choque eléctrico que puede causar una lesión personal grave o mortal, desenchufe el refrigerador antes de reemplazar el foco. Después de reemplazar el foco, enchufe nuevamente el refrigerador.

⚠ PRECAUCIÓN

A fin de evitar una lesión personal o daños materiales, observe lo siguiente:

- Espere hasta que el foco se enfríe.
- Use guantes cuando reemplace el foco.

Sección Superior del Compartimiento del Refrigerador

Los focos de la sección superior del refrigerador se encuentran detrás del panel delantero. Alcance con la mano detrás del panel para retirar los focos.

Sección Inferior del Compartimiento del Refrigerador

1. Empuje hacia arriba las lengüetas de la pantalla de la luz. Gire la pantalla hacia arriba y suelte las lengüetas.
2. Retire el foco.
3. Reemplácelo con un foco para electrodomésticos de **no más de 40 watts**.
4. Inserte las lengüetas superiores de la pantalla en las ranuras del revestimiento del refrigerador e inserte a presión las lengüetas inferiores en las ranuras del revestimiento.

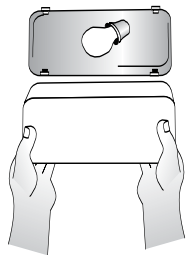
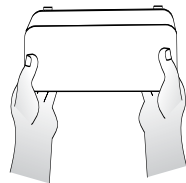

Sección Superior del Compartimiento del Congelador

1. Retire el depósito del hielo levantando la parte delantera del depósito y sacándolo hacia afuera.
2. Retire la pantalla de la luz oprimiendo el lado derecho de la pantalla y girándola hacia abajo.
3. Retire el foco. Reemplácelo con un foco para electrodomésticos de **no más de 40 watts**.
4. Gire la pantalla hacia arriba, oprima levemente hacia adentro y hágala entrar a presión en su lugar.
5. Reinstale el depósito del hielo deslizándolo hacia adentro hasta que se bloquee en su lugar.

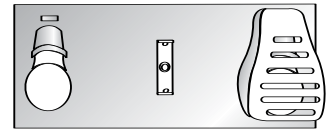

Sección Inferior del Compartimiento del Congelador

1. Apriete ambos lados de la pantalla para retirarla.
2. Retire el foco. Reemplácelo con un foco para electrodomésticos de **no más de 40 watts**.
3. Apriete ambos lados de la pantalla para que entre a presión en su lugar.

Distribuidor de Hielo y Agua

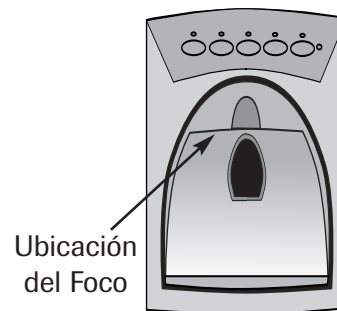

1. Ubique el foco dentro del borde superior del marco del distribuidor. Destorníllelo para sacarlo.
2. Reemplácelo con un foco de **7 watts, 120 voltios**.



Cuidado y Limpieza

Preparación para las vacaciones **A su regreso:**

⚠ PRECAUCIÓN

Si su refrigerador tiene un distribuidor y existe la posibilidad de que la temperatura en el lugar donde está ubicado el refrigerador descienda bajo el punto de congelación, el sistema de suministro del agua (incluyendo el depósito del agua y la válvula del agua) debe ser desaguado por un técnico de servicio calificado.

Para vacaciones o ausencias cortas (tres meses o menos):

1. Retire todos los productos perecederos.
2. Si nadie va a controlar el refrigerador durante su ausencia, retire también todos los productos congelados.
3. Si su refrigerador tiene una máquina automática de hacer hielo:
 - Cierre el suministro de agua hacia la máquina de hacer hielo por lo menos un día antes de partir.
 - Después de que caiga el último lote de hielo, levante la manecilla de alambre y colóquela en la posición **'OFF'**.
 - Vacíe el depósito del hielo.
4. Si la temperatura ambiente descenderá a menos de 13° C (55° F), siga las instrucciones para ausencias más largas.

Para ausencias o vacaciones largas, (más de tres meses) O si la temperatura ambiente descenderá a menos de 13° C (55° F):

1. Retire el alimento.
2. Si su refrigerador tiene una máquina automática de hacer hielo:
 - Cierre el suministro de agua hacia la máquina de hacer hielo por lo menos un día antes de partir.
 - Después de que caiga el último lote de hielo, levante la manecilla de alambre y colóquela en la posición **'OFF'**.
 - Vacíe el depósito del hielo.
3. Si su refrigerador tiene un sistema distribuidor con filtro de agua, retire el cartucho filtrante e instale la derivación del filtro. Descarte el cartucho usado.
4. Gire el control del congelador a la posición **'OFF'**.
5. Desenchufe el refrigerador.
6. Limpie completamente el interior de ambos compartimientos con una solución de bicarbonato y un paño suave limpio (cuatro cucharadas de bicarbonato en un litro/cuarto de galón de agua tibia).
7. Seque bien ambos compartimientos.
8. Deje las puertas abiertas a fin de evitar la formación de moho y mildiú.

A su regreso:

Después de una vacación o ausencia corta:

Para los modelos con máquinas automáticas de hacer hielo o distribuidores:

- Conecte nuevamente el suministro del agua y abra la válvula de suministro del agua (ver página 69).
- Vigile la conexión del agua durante 24 horas y corrija los escapes si es necesario.
- Deje salir 10-15 vasos de agua del distribuidor para lavar el sistema.
- Vuelva a activar la máquina de hacer hielo.
- Descarte por lo menos los tres primeros lotes de hielo.

Después de una vacación o ausencia larga:

- Si su refrigerador tiene una máquina automática de hacer hielo, vuelva a conectar el suministro del agua y abra la llave del suministro del agua (ver página 69).
- Enchufe nuevamente el refrigerador y reajuste los controles (ver página 72).
- Vigile la conexión del agua durante 24 horas y corrija los escapes si es necesario.

Para los modelos con distribuidor, deje correr agua a través del distribuidor por lo menos durante tres minutos con la derivación del filtro en su lugar, después instale el filtro de agua (ver página 78).

- Después de instalar el filtro de agua, deje correr agua a través del distribuidor continuamente durante por lo menos dos minutos o hasta que el agua salga de manera continua. Inicialmente usted observará que hay uno o dos minutos de retraso en que salga el agua hasta que el depósito interno se llena.
- Active la máquina de hacer hielo.
- Descarte el hielo producido dentro de las primeras 12 horas (por lo menos los tres primeros lotes)

Preparación para una mudanza:

- Siga las instrucciones anteriores para vacaciones/ausencias largas, hasta el paso 7.
- Asegure todos los artículos sueltos, tal como bandejas y cajones en sus lugares con cinta adhesiva a fin de evitar que se dañen.
- Coloque cinta adhesiva en las puertas cerradas.
- Use una carretilla de mano cuando mueva el refrigerador. Siempre coloque la carretilla de mano por el costado o por la parte trasera del refrigerador, nunca por el frente.
- Asegúrese de que el refrigerador se mantenga en posición vertical durante la mudanza.



Sonidos del Funcionamiento

Las mejoras en el diseño de la refrigeración pueden producir sonidos en su nuevo refrigerador que son diferentes o que no existían en el modelo más antiguo. Estas mejoras fueron hechas para crear un refrigerador que conserve los alimentos de manera más eficiente, que ahorre energía y que en general sea más silencioso. Debido a que los nuevos refrigeradores funcionan más silenciosamente, ahora es posible detectar sonidos que estaban presentes en los refrigeradores más antiguos pero que pasaban inadvertidos debido a los niveles de ruido más altos. Muchos de estos sonidos son normales. Por favor tome nota de que las superficies adyacentes a un refrigerador, tales como las paredes, los pisos y la estantería pueden a veces aumentar el nivel de estos sonidos. A continuación se indican algunos de los sonidos normales que pueden ser notados en un refrigerador nuevo.

SONIDO	CAUSA POSIBLE	SOLUCIÓN
Chasquido	El control del congelador (A) hace un chasquido cuando se pone en marcha o se detiene el compresor.	Funcionamiento normal
	El cronómetro de descongelación o el control del amortiguador eléctrico (en algunos modelos) (B) suena como un reloj eléctrico y ocasionalmente hace un clic o golpeteo.	Funcionamiento normal
Agolpamiento o runruneo de aire	El ventilador del congelador (C) y el ventilador del condensador (D) hacen este sonido cuando funcionan.	Funcionamiento normal
	El ventilador del congelador (C) afloja a una parada como la puerta de congelador se abre.	Funcionamiento normal
Gorgoteo o hervor	El refrigerante del evaporador (E) y del intercambiador de calor (F) hace este ruido cuando circula.	Funcionamiento normal
Ruido sordo	Los cubos de la máquina de hacer hielo al caer en el depósito del hielo (G) .	Funcionamiento normal
	El fin de tiro de hielo (H) de distribuidor.	Funcionamiento normal
Vibración	El compresor (I) hace este sonido intermitente cuando está funcionando.	Funcionamiento normal
	El refrigerador no está nivelado.	Ver <i>Nivelado</i> (ver página 71)
Zumbido	La conexión de la válvula del agua (J) de la máquina de hacer hielo hace este sonido cuando la máquina se está llenando con agua.	Funcionamiento normal
Murmullo	La máquina de hacer hielo (K) está 'activada' sin tener el agua conectada.	Funcionamiento normal
	El tornillo sin fin (L) emite un murmullo cuando agita el hielo para dispensarlo.	Se detiene el sonido si se levanta el brazo de la máquina de hielos a la posición 'off' de apagado. Vea la sección <i>Máquina Automática de Hacer Hielo</i> página 75.
	El compresor (I) puede producir un murmullo alto cuando está funcionando.	Funcionamiento normal
	La válvula de solenoide (M) produce este ruido al hacer funcionar la puerta de la salida del hielo.	Funcionamiento normal

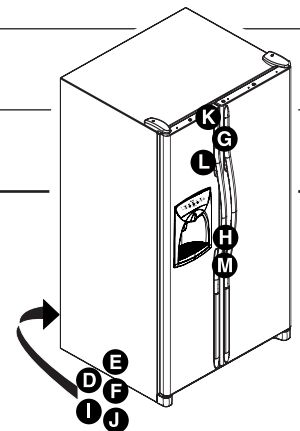
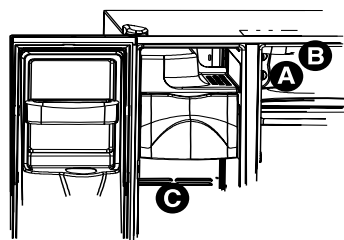



Localización y Solución de Averías

PROBLEMA	CAUSAS POSIBLES	SOLUCIÓN	
El control y las luces del congelador están encendidas pero el compresor no funciona	El refrigerador está en modo de descongelación.	Funcionamiento normal. Espere 40 minutos para ver si el refrigerador reanuda el funcionamiento.	
El refrigerador no funciona	El refrigerador no está enchufado.	Enchufe el refrigerador.	
	El control del congelador no está activado.	Ver página 72 para ajustar los controles.	
	Fusible fundido o se necesita reponer el disyuntor.	Reemplace los fusibles fundidos. Verifique el disyuntor y repóngalo, si es necesario.	
	Ha ocurrido una falla de corriente.	Llame a su compañía de electricidad para informarles de la falla de corriente.	
El refrigerador aún no funciona	El refrigerador tiene algún problema de funcionamiento.	Desenchufe el refrigerador y cambie todos los alimentos a otro refrigerador. Si no dispone de otro, coloque hielo seco en el congelador para preservar los alimentos. La garantía no cubre pérdida de alimentos. Haga una llamada de servicio.	
La temperatura de los alimentos es demasiado fría	Las bobinas del condensador están sucias.	Limpie de acuerdo con la tabla.	
	El control del refrigerador y del congelador están en un ajuste muy alto.	Ver página 72.	
	El alimento está demasiado cerca de la admisión de aire superior izquierda.	Cambie de lugar el alimento.	
La temperatura de los alimentos es demasiado tibia	La puerta no cierra bien.	El refrigerador no está nivelado. Ver página 71 para obtener los detalles sobre como nivelar el refrigerador. Revise la junta de la puerta para ver si cierra herméticamente. Limpie si es necesario. Verifique si hay obstrucciones internas que impidan que la puerta se cierre bien (es decir, cajones mal cerrados, depósitos del hielo, contenedores o alimentos demasiado grandes o mal colocados, etc.)	
	Los controles necesitan ser ajustados.	Ver página 72 para ajustar los controles.	
	Las bobinas del condensador están sucias.	Limpie de acuerdo con la tabla de limpieza.	
	La rejilla del aire trasera está bloqueada.	Verifique la posición de los alimentos en el refrigerador para asegurarse de que la rejilla no esté bloqueada. Las rejillas del aire traseras se encuentran debajo de los cajones de las verduras.	
	La puerta se ha abierto con frecuencia o se ha dejado abierta por períodos prolongados.	Reduzca el tiempo que la puerta está abierta. Organice bien los alimentos para asegurar de que la puerta se abra por tiempos tan cortos como sea posible.	
	Se han colocado alimentos recientemente.	Espere hasta que el alimento que se ha colocado recientemente alcance la temperatura del refrigerador o del congelador.	
	El refrigerador tiene un olor	Los alimentos que producen olor deben ser cubiertos o envueltos.	Limpie de acuerdo con la tabla de limpieza.
		El interior del refrigerador necesita limpieza.	



Localización y Solución de Averías

PROBLEMA	CAUSAS POSIBLES	SOLUCIÓN
Se forman gotas de agua en el exterior del refrigerador	Las juntas de la puerta no sellan herméticamente.	Limpie de acuerdo con la tabla en la página 84.
	Los niveles de humedad son altos.	Son normales durante épocas de alta humedad.
	Los controles deben ser ajustados.	Ver página 72 para ajustar los controles.
Se forman gotas de agua en el interior del refrigerador	Los niveles de humedad son altos o la puerta se ha abierto con demasiada frecuencia.	Reduzca el tiempo que la puerta está abierta. Organice bien los alimentos para asegurar de que la puerta se abra por tiempos tan cortos como sea posible.
	Las juntas de la puerta no sellan herméticamente.	Limpie de acuerdo con la tabla en la página 84.
El refrigerador o la máquina de hacer hielo hacen ruidos extraños o demasiado altos	Funcionamiento normal.	Ver página 88.
El cajón con control de la temperatura y/o el cajón de las verduras no cierran bien	El contenido del cajón o la posición de los artículos en el compartimiento vecino pueden estar obstruyendo el cajón.	Cambie de lugar los alimentos y contenedores para evitar interferencia con los cajones.
	El cajón está mal colocado.	Ver las página 74 para la instalación correcta del cajón.
	El refrigerador no está nivelado.	Ver página 71 para los detalles sobre como nivelar el refrigerador.
	Las canaletas de los cajones están sucias.	Limpie las canaletas con agua tibia y jabón. Enjuague y seque bien. Aplique una capa delgada de vaselina en las canaletas de los cajones.
El refrigerador funciona con demasiada frecuencia	La puerta se ha abierto con frecuencia o se ha dejado abierta por períodos prolongados.	Reduzca el tiempo que la puerta está abierta. Organice bien los alimentos para asegurar de que la puerta se abra por tiempos tan cortos como sea posible. Espere a que el ambiente interior se ajuste por el período de tiempo que la puerta estuvo abierta.
	La humedad o calor en el área vecina es alta.	Funcionamiento normal.
	Se han colocado alimentos recientemente.	Espere hasta que el alimento que se ha colocado recientemente alcance la temperatura del refrigerador o del congelador.
	El refrigerador está expuesto al calor debido al medio ambiente o a otros electrodomésticos a su alrededor.	Evalúe el medio ambiente de su refrigerador. Posiblemente sea necesario cambiarlo de lugar para mejorar su rendimiento.
	Las bobinas del condensador están sucias.	Limpie si es necesario, de acuerdo con la tabla en la página 84.
	Los controles necesitan ser ajustados.	Ver página 72 para ajustar los controles.
	La puerta no cierra bien.	El refrigerador no está nivelado. Ver página 71 <i>Nivelado</i> . Verifique si hay obstrucciones internas que impidan que la puerta se cierre bien (es decir, cajones mal cerrados, depósitos del hielo, contenedores o alimentos demasiado grandes, etc.)
	Las juntas de la puerta no sellan herméticamente.	Limpie de acuerdo con la tabla en la página 84.



Localización y Solución de Averías

Hielo y Agua

PROBLEMA	CAUSAS POSIBLES	SOLUCIÓN
No están encendidas las luces del control del distribuidor	La puerta del congelador no está cerrada.	Verifique que la puerta del congelador esté cerrada. La energía se interrumpe del control cuando la puerta del congelador se abre.
	El refrigerador no está enchufado.	Enchufe el refrigerador.
	Fusible fundido o se necesita reponer el disyunto.	Reemplace los fusibles fundidos. Verifique el disyuntor y repóngalo, si es necesario.
	Ha ocurrido una falla de energía.	Llame a la compañía local de electricidad para informar acerca de la falla.
	El refrigerador está en Modo Sabático (modelos selectos).	Vea la sección <i>Modo Sabático</i> página 77.
No sale hielo ni agua cuando se oprimen las teclas	La puerta del congelador no está cerrada.	Verifique que la puerta del congelador esté cerrada. La energía se interrumpe del control cuando la puerta del congelador se abre.
	Los controles están en modo de bloqueo (modelos selectos).	Vea la sección <i>Bloqueo del Distribuidor</i> página 77.
	Se está llenando el depósito del agua.	Durante el uso inicial se produce una demora de aproximadamente uno a dos segundos para que comience la distribución mientras se llena el depósito de agua interno.
	La máquina de hacer hielo se ha instalado recientemente o se ha usado recientemente una gran cantidad de hielos.	Espere 24 horas para que comience la producción de hielo o para que la máquina de hacer hielo vuelva a llenarse.
	El filtro de agua está obstruido o necesita cambiarse.	Cambie el filtro de agua (Ver página 78).
La máquina de hacer hielo no está produciendo suficiente hielo o el hielo es asimétrico	La máquina de hacer hielo se ha instalado recientemente o se ha usado recientemente una gran cantidad de hielo.	Espere 24 horas para que comience la producción de hielo o para que la máquina de hielos vuelva a surtir después de usarlos todos.
	La presión del agua es muy baja.	La presión baja del agua puede causar que la válvula gotee. La presión del agua debe estar entre 35 a 100 libras por pulgada cuadrada para que funcione correctamente. Una presión mínima de 35 libras por pulgada cuadrada se recomienda para los refrigeradores con filtros de agua.
	El filtro de agua está obstruido o necesita cambiarse.	Cambie el filtro de agua (Ver página 78).
La máquina de hacer hielo no está produciendo hielo	El brazo de la máquina esté hacia arriba.	Confirme que el brazo de la máquina de hielos esté hacia abajo. Vea la sección <i>Máquina Automática de Hacer Hielo</i> página 75.
	El suministro de agua del hogar no está llegando a la válvula del agua.	Vea la sección <i>Conexión del Suministro de Agua</i> página 69.
	La tubería de cobre está torcida.	Cierre el suministro de agua y arregle las torceduras. Si no puede hacerlo, reemplace la tubería.
	La presión del agua es muy baja.	La presión del agua debe estar entre 35 a 100 libras por pulgada cuadrada para que funcione correctamente. Una presión mínima de 35 libras por pulgada cuadrada se recomienda para los refrigeradores con filtros de agua.
	Revise la temperatura del congelador.	Vea la sección <i>Controles de la Temperatura</i> , páginas 72 y 80 para obtener ayuda acerca de cómo ajustar los controles. El congelador debe estar entre 0° a 2°F (-18 a -17°C) para producir hielo.



Localización y Solución de Averías

PROBLEMA	CAUSAS POSIBLES	SOLUCIÓN
La máquina de hacer hielo no está produciendo hielo, cont.	El depósito del hielo no está instalado correctamente.	Vea la sección <i>Depósito del Hielo</i> , página 74.
	Se instaló la válvula de agua incorrecta.	Vea la sección <i>Conexión del Suministro de Agua</i> en la página 69. Las válvulas autoperforantes y las válvulas de asiento de $\frac{3}{16}$ " causan baja presión del agua y pueden obstruir la tubería con el pasar del tiempo. El fabricante no se responsabiliza por daños materiales debido a la instalación o conexión incorrecta del agua.
La luz de indicador del filtro del agua está roja	El filtro de agua necesita ser substituido.	Si el filtro no está disponible, reemplácelo con el filtro en derivación. Vea la sección <i>Filtro de Agua</i> página 78.
	El el sensor del del filtro necesita ser reajustado.	Vea la sección <i>Luz Indicadora de Estado del Filtro de Agua</i> página 77.
Se forma hielo en la tubería de entrada de la máquina de hacer hielo	La presión del agua es muy baja.	La presión del agua debe ser entre 35 a 100 libras por pulgada cuadrada para que funcione correctamente. Una presión mínima de 35 libras por pulgada cuadrada se recomienda para los refrigeradores con filtros de agua.
	La válvula de asiento no está completamente abierta.	Abra la válvula de asiento completamente.
	La temperatura del congelador está muy alta.	Vea la sección <i>Controles de la Temperatura</i> , páginas 72. La temperatura del congelador debe ser entre 0° a 2° F (-18° a -17° C).
El refrigerador tiene escape de agua	Se usó tubería plástica para completar la conexión.	El fabricante recomienda el uso de tubería de cobre para la instalación. La tubería de plástico es menos durable y puede causar escapes. El fabricante no se responsabiliza por daños materiales debido a la instalación o conexión incorrecta del agua.
	Se instaló una válvula del agua incorrecta.	Vea la sección <i>Conexión del Suministro de Agua</i> en la página 69. Las válvulas autoperforantes y las válvulas de asiento de $\frac{3}{16}$ " causan baja presión del agua y pueden obstruir la tubería con el pasar del tiempo. El fabricante no se responsabiliza por daños materiales debido a la instalación o conexión incorrecta del agua.



Localización y Solución de Averías

PROBLEMA	CAUSAS POSIBLES	SOLUCIÓN
El flujo del agua es más lento que lo normal	La presión del agua es muy baja.	La presión del agua debe ser entre 35 a 100 libras por pulgada cuadrada para que funcione correctamente. Una presión mínima de 35 libras por pulgada cuadrada se recomienda para los refrigeradores con filtros de agua.
	La válvula de asiento no está completamente abierta.	Abra la válvula de asiento completamente.
	Se instaló una válvula del agua incorrecta.	Vea la sección <i>Conexión del Suministro de Agua</i> página 69. Las válvulas autoperforantes y las válvulas de asiento de $\frac{3}{16}$ " causan baja presión del agua y pueden obstruir la tubería con el pasar del tiempo. El fabricante no se responsabiliza por daños materiales debido a la instalación o conexión incorrecta del agua.
	La tubería de cobre está torcida.	Cierre el suministro de agua y deshaga las torceduras. Si no puede hacerlo, reemplace la tubería.
	El filtro de agua está obstruido o necesita cambiarse.	Cambie el filtro de agua (Ver página 78).
	La válvula de agua no está completamente abierta.	Abra la válvula de agua completamente y verifique si hay escapes. El flujo mínimo en el distribuidor es aproximadamente 10 onzas líquidas en nueve segundos con un filtro nuevo instalado o aproximadamente 10 onzas líquidas en cinco segundos sin un filtro.
El agua del distribuidor no es muy fría	Se instaló recientemente el refrigerador.	Deje que pasen aproximadamente 12 horas para que el agua en el depósito de almacenamiento se enfríe.
	El suministro del agua en el depósito de almacenamiento se acabó.	
	El agua se estancó en las tuberías de agua afuera del tanque de almacenamiento y se ha calentado a temperatura ambiente.	Deseche el primer vaso de agua y vuélvalo a llenar.
El agua parece turbia	Aire o burbujas de aire en el agua.	Esto es normal cuando se usa por primera vez el distribuidor y desaparecerá con el uso.
Hay partículas en el agua o en los cubos de hielo	Polvo de carbón del cartucho del filtro de agua.	El agua que fluye inicialmente a través del cartucho podría contener el polvo inocuo de carbón que libera el cartucho. Las partículas son seguras para consumo y desaparecerán después de unos cuantos usos.
	La concentración de minerales en el agua formarán partículas cuando el agua se congela y se derrite.	Las partículas no son dañinas y ocurren naturalmente en los suministros de agua.



Garantía y servicio

Garantía

Garantía limitada de un año –

Piezas y mano de obra

Durante **un (1) año** a partir de la fecha original de compra al detal, se reparará o reemplazará gratuitamente cualquier pieza que falle durante el uso normal en el hogar.

Residentes Canadienses

Las garantías anteriores cubren solamente aquellos electrodomésticos instalados en Canadá que han sido certificados o aprobados por las agencias de prueba correspondientes para cumplimiento con la Norma Nacional de Canadá a menos que el electrodoméstico haya sido traído a Canadá desde los EE.UU. debido a un cambio de residencia.

*Las garantías específicas expresadas anteriormente son las **UNICAS** garantías provistas por el fabricante. Estas garantías le otorgan derechos legales específicos y usted puede tener además otros derechos que varían de un estado a otro.*

LA ÚNICA Y EXCLUSIVA SOLUCIÓN PARA EL CLIENTE BAJO ESTA GARANTÍA LIMITADA ES LA REPARACIÓN DEL PRODUCTO SEGÚN SE INDICA AQUÍ. LAS GARANTÍAS IMPLÍCITAS, INCLUYENDO LAS GARANTÍAS DE COMERCIALIZACIÓN O DE APTITUD PARA UN PROPÓSITO EN PARTICULAR ESTÁN LIMITADAS A UN AÑO O AL PERÍODO DE TIEMPO MÍNIMO PERMITIDO POR LA LEY. MAYTAG CORPORATION NO SERÁ RESPONSABLE DE DAÑOS INCIDENTALES O CONSECUENTES. ALGUNOS ESTADOS Y PROVINCIAS NO PERMITEN LA EXCLUSIÓN O LIMITACIÓN DE DAÑOS INCIDENTALES O CONSECUENTES O LA LIMITACIÓN DE LA DURACIÓN DE LAS GARANTÍAS IMPLÍCITAS DE COMERCIALIZACIÓN O APTITUD, POR LO QUE ESTAS EXCLUSIONES O LIMITACIONES PUEDEN NO APLICARSE EN SU CASO. ESTA GARANTÍA LE OTORGA DERECHOS LEGALES ESPECÍFICOS. USTED TAMBIÉN PUEDE TENER OTROS DERECHOS QUE VARÍAN DE UN ESTADO A OTRO O DE UNA PROVINCIA A OTRA.

Lo que no cubren estas garantías

1. Situaciones y daños resultantes de cualquiera de las siguientes situaciones:
 - a. Instalación, entrega o mantenimiento inapropiados.
 - b. Cualquier reparación, modificación, alteración o ajuste no autorizados por el fabricante o taller de servicio autorizado.
 - c. Mal uso, abuso, accidentes, uso no razonable o hechos fortuitos.
 - d. Corriente, voltaje, suministro eléctrico o suministro de gas incorrectos.
 - e. Ajuste inadecuado de cualquier
2. Las garantías quedan nulas si los números de serie originales han sido retirados, alterados o no se pueden determinar fácilmente.
3. Bombillas, filtros de agua y filtros de aire.
4. Los productos comprados para uso comercial o industrial.
5. El costo del servicio o llamada de servicio para:
 - a. Corregir errores de instalación. Para los productos que requieran ventilación, se deben usar conductos de metal rígido.
 - b. Instruir al usuario en el uso adecuado del producto.
 - c. Transporte del electrodoméstico al establecimiento de servicio y de regreso.
6. Cualquier pérdida de alimentos debido a fallas del refrigerador o congelador.
7. Costos de viaje y transporte de servicio en áreas remotas.
8. Esta garantía no se aplica fuera de los Estados Unidos y Canadá. Póngase en contacto con su distribuidor para determinar si se aplica cualquier otra garantía.
9. Los daños consecuentes o incidentales sufridos por cualquier persona como resultado del incumplimiento de esta garantía. En algunos estados no se permite la exclusión o limitación de daños consecuentes o incidentales, por lo tanto la limitación o exclusión anterior puede no aplicarse en su caso.

Si necesita servicio

Primero revise la sección de localización y solución de averías en su guía de uso y cuidado o llame al distribuidor donde adquirió el electrodoméstico. También puede llamar a Maytag Services, LLC, Atención al cliente, al 1-800-688-9900 en EE.UU. y al 1-800-688-2002 en Canadá para ubicar a un agente de servicio calificado.

- Asegúrese de conservar el comprobante de compra para verificar el estado de la garantía. Consulte la sección sobre la GARANTÍA para mayor información sobre las responsabilidades del propietario para obtener servicio bajo la garantía.
- Si el distribuidor o la compañía de servicio no pueden resolver el problema, escriba a Maytag Services, LLC, Attn: CAIR® Center, P.O. Box 2370, Cleveland, TN 37320-2370 o llame al **1-800-688-9900 en EE.UU. y al 1-800-688-2002 en Canadá.**
- Las guías del propietario, manuales de servicio e información sobre las piezas pueden solicitarse a Maytag Services, LLC, Atención al cliente.

Notas: Cuando llame o escriba acerca de un problema de servicio, por favor incluya la siguiente información:

- a. Su nombre, dirección y número de teléfono;
- b. Número de modelo y número de serie;
- c. Nombre y dirección de su distribuidor o técnico de servicio;
- d. Una descripción clara del problema que está experimentando;
- e. Comprobante de compra (recibo de compra).