



# Bottom Freezer Refrigerators

*Safety Instructions* .....2-4

*Operating Instructions*

Additional Features .....9  
Automatic Icemaker .....12  
Controls .....5, 6  
Crispers and Pans .....10  
Freezer .....11  
Shelves and Bins .....8, 9  
Water Filter .....7

*Care and Cleaning* .....13-15

*Installation Instructions*

Installing the Refrigerator ....17-21  
Installing the Water Line ....30-32  
Preparing to Install  
the Refrigerator .....16  
Removing and Replacing the  
Freezer Drawer .....22, 23  
Reversing the Door Swing ....24-29

*Troubleshooting Tips* .....33, 34  
Normal Operating Sounds .....33

*Consumer Support*

Consumer Support ....Back Cover  
Performance Data Sheet .....39  
Product Registration .....35, 36  
Warranty for Canadian  
Customers .....37  
Warranty for U.S. Customers ....38

**Write the model and serial numbers here:**

**Model #** \_\_\_\_\_

**Serial #** \_\_\_\_\_

Find these numbers on a label on the right side, near the top of the refrigerator compartment.

**Owner's Manual and Installation Instructions**

*Models 20 and 22*

Congélateur inférieur

## Réfrigérateurs

**Manuel d'utilisation et d'installation**

*La section française commence à la page 41*

Congelador inferior

## Refrigeradores

**Manual del propietario y instalación**

*La sección en español empieza en la página 79*



# IMPORTANT SAFETY INFORMATION. READ ALL INSTRUCTIONS BEFORE USING.

## **⚠ WARNING!**

Use this appliance only for its intended purpose as described in this Owner's Manual.



## SAFETY PRECAUTIONS

When using electrical appliances, basic safety precautions should be followed, including the following:

- This refrigerator must be properly installed and located in accordance with the Installation Instructions before it is used.
- Do not allow children to climb, stand or hang on the shelves in the refrigerator. They could damage the refrigerator and seriously injure themselves.
- Do not touch the cold surfaces in the freezer compartment when hands are damp or wet. Skin may stick to these extremely cold surfaces.
- Do not store or use gasoline or other flammable vapors and liquids in the vicinity of this or any other appliance.
- Keep fingers out of the “pinch point” areas; clearances between the doors and between the doors and cabinet are necessarily small. Be careful closing doors when children are in the area.
- In refrigerators with automatic icemakers, avoid contact with the moving parts of the ejector mechanism, or with the heating element that releases the cubes. Do not place fingers or hands on the automatic icemaking mechanism while the refrigerator is plugged in.
- Unplug the refrigerator before cleaning and making repairs.  
**NOTE:** We strongly recommend that any servicing be performed by a qualified individual.
- Setting either or both controls to **0 (off)** does not remove power to the light circuit.
- Do not refreeze frozen foods which have thawed completely.

## **⚠ DANGER! RISK OF CHILD ENTRAPMENT**

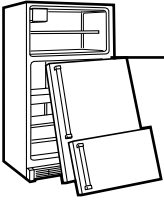

### *PROPER DISPOSAL OF THE REFRIGERATOR*

Child entrapment and suffocation are not problems of the past. Junked or abandoned refrigerators are still dangerous...even if they will sit for "just a few days." If you are getting rid of your old refrigerator, please follow the instructions below to help prevent accidents.

#### ***Before You Throw Away Your Old Refrigerator or Freezer:***

- Take off the doors.
- Leave the shelves in place so that children may not easily climb inside.

#### ***Refrigerants***

All refrigeration products contain refrigerants, which under federal law must be removed prior to product disposal. If you are getting rid of an old refrigeration product, check with the company handling the disposal about what to do.



### *USE OF EXTENSION CORDS*

*Because of potential safety hazards under certain conditions, we strongly recommend against the use of an extension cord.*

However, if you must use an extension cord, it is absolutely necessary that it be a UL-listed (in the United States) or a CSA certified (in Canada), 3-wire grounding type appliance extension cord having a grounding type plug and outlet and that the electrical rating of the cord be 15 amperes (minimum) and 120 volts.

# IMPORTANT SAFETY INFORMATION. READ ALL INSTRUCTIONS BEFORE USING.

Safety Instructions

## ⚠️ WARNING!

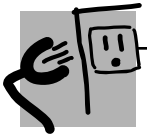

### HOW TO CONNECT ELECTRICITY

*Do not, under any circumstances, cut or remove the third (ground) prong from the power cord. For personal safety, this appliance must be properly grounded.*

The power cord of this appliance is equipped with a 3-prong (grounding) plug which mates with a standard 3-prong (grounding) wall outlet to minimize the possibility of electric shock hazard from this appliance.

Have the wall outlet and circuit checked by a qualified electrician to make sure the outlet is properly grounded.

Where a standard 2-prong wall outlet is encountered, it is your personal responsibility and obligation to have it replaced with a properly grounded 3-prong wall outlet.

The refrigerator should always be plugged into its own individual electrical outlet which has a voltage rating that matches the rating plate.

This provides the best performance and also prevents overloading house wiring circuits which could cause a fire hazard from overheated wires.

Never unplug your refrigerator by pulling on the power cord. Always grip plug firmly and pull straight out from the outlet.

Repair or replace immediately all power cords that have become frayed or otherwise damaged. Do not use a cord that shows cracks or abrasion damage along its length or at either end.

When moving the refrigerator away from the wall, be careful not to roll over or damage the power cord.

Operating Instructions

Installation Instructions



### USE OF ADAPTER PLUGS *(Adapter plugs not permitted in Canada)*

*Because of potential safety hazards under certain conditions, we strongly recommend against the use of an adapter plug.*

However, if you must use an adapter, where local codes permit, a **temporary connection** may be made to a properly grounded 2-prong wall outlet by use of a UL-listed adapter available at most local hardware stores.

The larger slot in the adapter must be aligned with the larger slot in the wall outlet to provide proper polarity in the connection of the power cord.

When disconnecting the power cord from the adapter, always hold the adapter in place with one hand while pulling the power cord plug with the other hand. If this is not done, the adapter ground terminal is very likely to break with repeated use.

If the adapter ground terminal breaks, **DO NOT USE** the refrigerator until a proper ground has been established.

*Attaching the adapter ground terminal to a wall outlet cover screw does not ground the appliance unless the cover screw is metal, and not insulated, and the wall outlet is grounded through the house wiring. You should have the circuit checked by a qualified electrician to make sure the outlet is properly grounded.*

Troubleshooting Tips



*READ AND FOLLOW THIS SAFETY INFORMATION CAREFULLY.*

**SAVE THESE INSTRUCTIONS**

Consumer Support

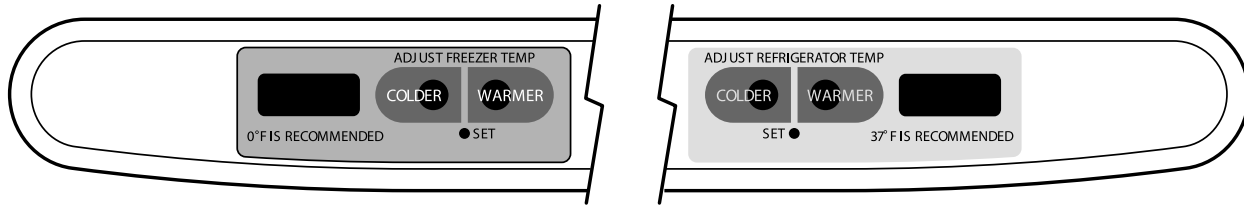

**NOTE:** The refrigerator is shipped with protective film covering the temperature controls. If this film was not removed during installation, remove it now.

The temperature controls are preset in the factory at **37°F** for the refrigerator compartment and **0°F** for the freezer compartment. Allow 24 hours for the temperature to stabilize to the preset recommended settings.

The temperature controls can display both the **SET** temperature as well as the actual temperature in the refrigerator and freezer. The actual temperature may vary slightly from the **SET** temperature based on usage and operating environment.

Setting either or both controls to **OFF** stops cooling in both the freezer and refrigerator compartments, but does not shut off electrical power to the refrigerator.

## Changing the Temperature

**To change the temperature**, press and release the **WARMER** or **COLDER** pad. The **SET** light will come on and the display will show the set temperature. To change the temperature, tap either the **WARMER** or **COLDER** pad until the desired temperature is displayed. Refrigerator temperatures can be adjusted between 34°F and 47°F and the freezer temperatures can be adjusted between -6°F and +8°F.

Once the desired temperature has been set, the temperature display will return to the actual refrigerator and freezer temperatures after 5 seconds. Several adjustments may be required.

Each time you adjust controls, allow 24 hours for the refrigerator to reach the temperature you have set.

**To turn the cooling system off**, tap the **WARMER** pad for either the refrigerator or the freezer until the display shows **OFF**. **To turn the unit back on**, press the **COLDER** pad for either the refrigerator or freezer. The **SET** light will illuminate on the side you selected. Then press the **COLDER** pad again (on the side where the **SET** light is illuminated) and it will go to the preset points of **0°F** for the freezer and **37°F** for the refrigerator. Setting either or both controls to **OFF** stops cooling in both the freezer and refrigerator compartments, but does not shut off electrical power to the refrigerator.

## Performance Air Flow System

The Performance Air Flow System is designed to maximize temperature control in the refrigerator and freezer compartments. This unique special feature consists of the Air Tower along the back

wall of the refrigerator and the Air Tunnel on the bottom portion of the freezer rear wall. Placing food in front of the louvers on these components will not affect performance.

## About the controls with numbered settings.

---

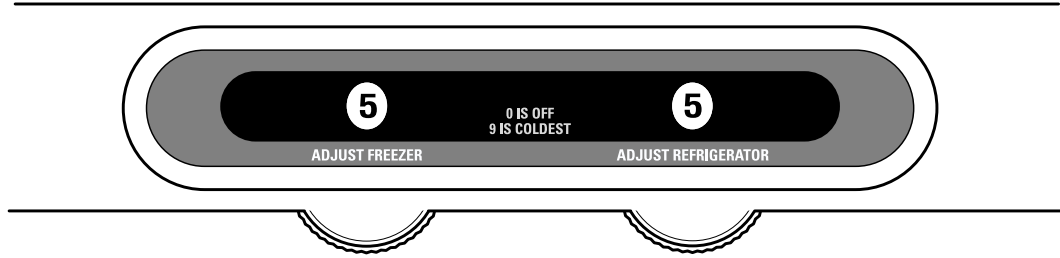

**NOTE:** The refrigerator is shipped with protective film covering the temperature controls. If this film was not removed during installation, remove it now.

Initially, set the refrigerator control at **5** and the freezer control at **5** and allow 24 hours for the temperature to stabilize.

Several adjustments may be required. Adjust the controls one increment at a time, and allow 24 hours after each adjustment for the refrigerator to reach the temperature you have set.

Setting either or both controls to **0** stops cooling in both the refrigerator and freezer compartments, but does not shut off electrical power to the refrigerator.

---

### Performance Air Flow System

The Performance Air Flow System is designed to maximize temperature control in the refrigerator and freezer compartments. This unique special feature consists of the Air Tower along the back

wall of the refrigerator and the Air Tunnel on the bottom portion of the freezer rear wall. Placing food in front of the louvers on these components will not affect performance.

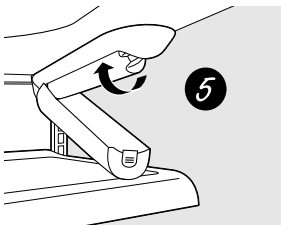
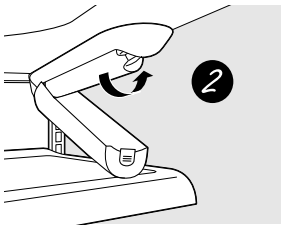
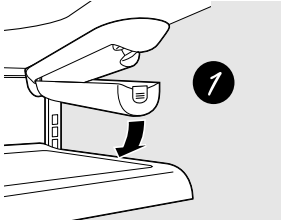
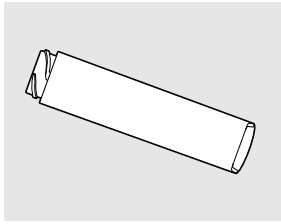

## Water Filter Cartridge

The water filter cartridge is located in the back upper right corner of the refrigerator compartment.

### When to Replace the Filter

The filter cartridge should be replaced every **six months** or earlier if you notice your ice cubes becoming smaller.

### Installing the Filter Cartridge

- 1 If you are replacing the cartridge, first remove the old one. Open the cartridge cover by pressing in on the tab at the front and pulling down.
- 2 Remove the cartridge by slowly rotating it counterclockwise. A small amount of water may drip down.

**⚠ CAUTION:** *If air has been trapped in the system, the filter cartridge may be ejected as it is removed. Use caution when removing.*

- 3 Mark your calendar or apply the month and year sticker, to remind you to replace the filter cartridge in **six months**.
- 4 Remove the protective foil from the end of the cartridge.
- 5 Lining up the arrow on the cartridge and the cartridge holder, slowly rotate the cartridge clockwise until it stops. When the cartridge is properly installed, you will feel it “click” as it locks into place. The blade on the end of the cartridge should be positioned vertically. **Do not overtighten.**
- 6 Close the cartridge cover.

## Filter Bypass Plug

You must use the filter bypass plug when a replacement filter cartridge is not available. The icemaker will not operate without the filter or filter bypass plug.

### Replacement Filters:

**To order additional filter cartridges in the United States, visit our Website, GEAppliances.com, or call GE Parts and Accessories, 800.626.2002.**

Filter Model GSWF  
Suggested Retail Price \$34.95 USD

Customers in Canada should consult the yellow pages for the nearest Camco Service Center.

## About the shelves and bins.

Not all features are on all models.

### Rearranging the Shelves

Shelves in the refrigerator compartment are adjustable.

#### Refrigerator Compartment

##### To remove:

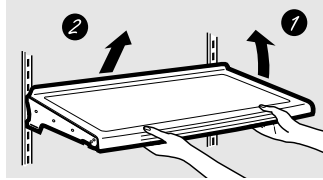

- 1 Tilt the shelf up at the front.
- 2 Lift the shelf up at the back and bring the shelf out.

Some models have wire shelves that can be adjusted in the same manner.

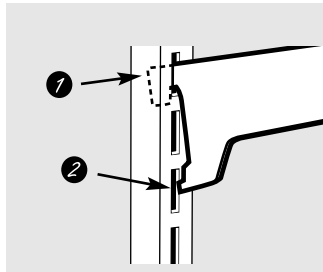

##### To replace:

- 1 While tilting the shelf up, insert the top hook at the back of the shelf in a slot on the track.
- 2 Lower the front of the shelf until the bottom of the shelf locks into place.

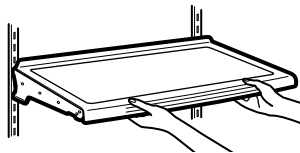

### Spillproof Shelves (on some models)

Spillproof shelves have special edges to help prevent spills from dripping to lower shelves. To remove or replace the shelves, see *Rearranging the Shelves*.

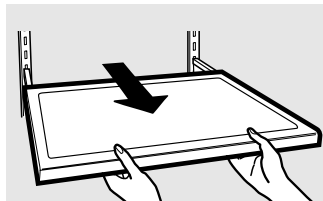

### Slide-Out Spillproof Shelf (on some models)

The slide-out spillproof shelf allows you to reach items stored behind others. The special edges are designed to help prevent spills from dripping to lower shelves.

##### To remove:

- 1 Remove all items from shelf.
- 2 Slide the shelf out until it stops.
- 3 Lift the front edge of the shelf until the central tabs are above the front bar.
- 4 Continue pulling the shelf forward until it can be removed.

##### To replace:

- 1 Place the rear shelf tabs just in front of the central notches on the shelf frame.
- 2 Slide the shelf in until the central tabs are slightly behind the front bar.
- 3 Lower the shelf into place until it is horizontal and slide the shelf in.

*Make sure that the shelf sits flat after reinstallation and doesn't move freely from side to side.*

*Make sure you push the shelves all the way in before you close the door.*



Not all features are on all models.

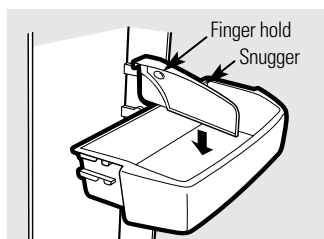

### Adjustable Bins on the Door

Adjustable bins can easily be carried from refrigerator to work area.

**To remove:** Lift bin straight up, then pull out.

**To replace or relocate:** Engage the bin in the molded supports of the door, and push in. Bin will lock in place.

**The snugger** helps prevent tipping, spilling or sliding of small items stored on the door shelf. Grip the finger hold near the rear of the snugger and move it to fit your needs.

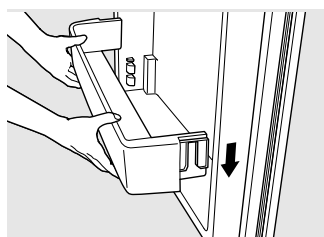

### Non-Adjustable Shelves on the Door

**To remove:** Lift the shelf straight up, then pull out.

**To replace:** Engage the shelf in the molded supports on the door and push down. It will lock in place.

## About the additional features.

Not all features are on all models.

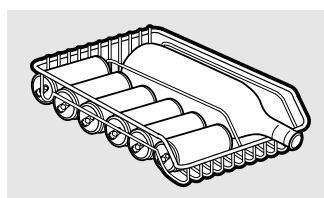

### Shelf Saver Rack (on some models)

Slide-out beverage rack holds twelve cans of soda or two wine/water bottles (lengthwise). It can be removed for cleaning.

**To remove,** slide the rack out to the **stop** position, lift the rack up and past the **stop** position and lift it out.

## About the crispers and pans.

Not all features are on all models.

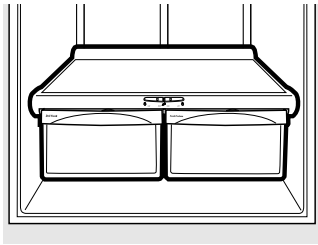

### Fruit and Vegetable Crisper

Excess water that may accumulate in the bottom of the drawers or under the drawers should be wiped dry.

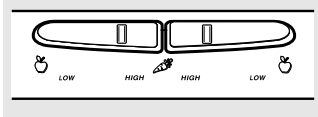

### Adjustable Humidity Crisper (on some models)

Slide the control all the way to the **HIGH** setting to provide high humidity recommended for most vegetables.

Slide the control all the way to the **LOW** setting to provide lower humidity levels recommended for most fruits.

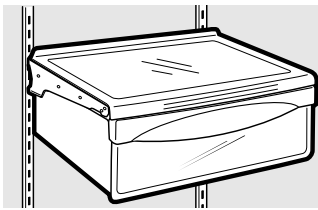

### Snack Pan (on some models)

This pan can be moved to the most useful location for your family's needs.

**To remove**, slide the pan out to the **stop** position, lift the pan up and past the **stop** position and lift it out.

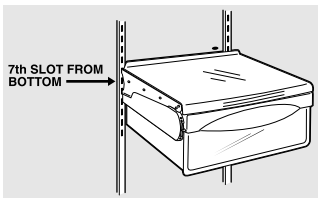

### Adjustable Temperature Deli Pan (on some models)

When the pan is placed in the 7th slot from the bottom of the track and the lever is set at **COLDEST**, air from the freezer is forced around the pan to keep it very cold.

You can move the pan to any location if you don't want the extra cold storage.

The settings can be adjusted anywhere between cold ❄️ and coldest ❄️❄️.

When set at cold, the pan will stay at the normal refrigerator temperature.

The coldest setting provides the coldest storage area.

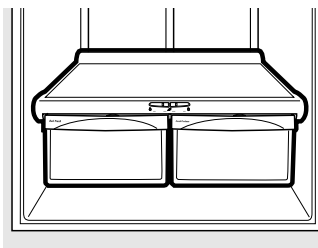

### Crisper Removal

#### To Remove:

These drawers can be removed easily by lifting up slightly while pulling the drawer past the **stop** location.

#### When the door cannot be fully opened,

remove the drawer farthest from the door first. Make sure the drawer closest to the door is fully closed. There is a latch at the front of the center slide rail. Push down on the latch and slide the center slide rail, to which the drawer is attached, away from the door. Remove the drawer.

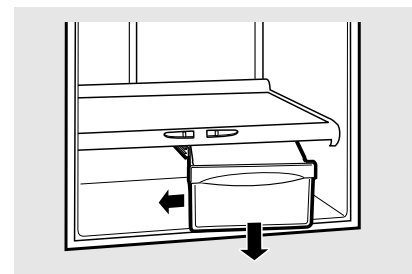
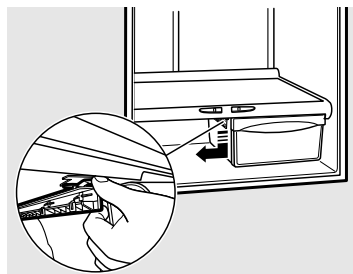

Not all features are on all models.

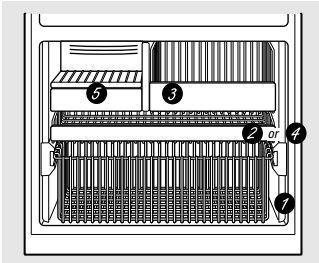

Appearance and features may vary

## Freezer Shelves and Baskets

Depending on your model, your freezer may feature:

- ① A deep full-width basket
- ② A shallow full-width basket
- ③ A half-width basket
- ④ A full-width wire shelf
- ⑤ A shelf above the ice storage bin

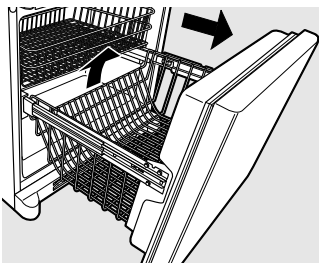

Appearance may vary

## Basket/Shelf Removal

**To remove the deep full-width basket on freezer drawer models:**

- ① Open the freezer drawer until it stops.
- ② The freezer basket rests on a frame inside the freezer drawer. Lift the basket up at the back.
- ③ Lift the front up and lift the entire basket up and out of the drawer.

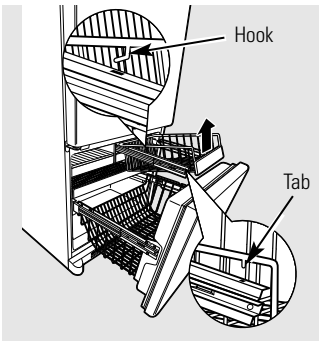

Appearance may vary

**To remove the half-width basket:**

- ① Pull the basket out to the stop location.
- ② Lift the basket up at the front to release it from the slides.
- ③ Lift the back up and out of the slide.

**When replacing the basket,** make sure that the wire tabs and wire hooks on the sides of the basket go into the slots in the sides of the basket frame.

**NOTE:** Always be sure to fully close this basket. You will know it is fully closed when you feel it “click” into place.

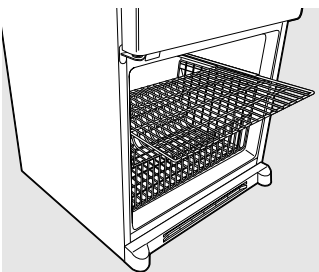

Appearance may vary

**To remove the deep full-width baskets on freezer door models, the shallow full-width basket and the full-width wire shelf:**

- ① Pull the basket/shelf out to the stop location.
- ② Lift the front up and over the stop location.
- ③ Lift the basket/shelf up and out.

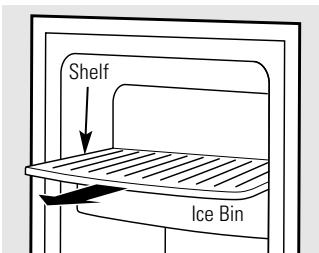

**To remove the shelf above the ice bin:**

- ① Pull the shelf straight out.

# About the automatic icemaker.

A newly installed refrigerator may take 12 to 24 hours to begin making ice.

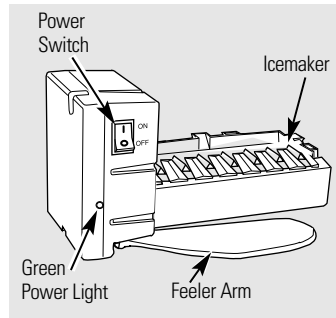

## Automatic Icemaker (on some models)

The icemaker will produce seven cubes per cycle—approximately 100–130 cubes in a 24-hour period, depending on freezer compartment temperature, room temperature, number of door openings and other use conditions.

See below for how to access ice and reach the power switch.

If the refrigerator is operated before the water connection is made to the icemaker, set the power switch in the **O (off)** position.

When the refrigerator has been connected to the water supply, set the power switch to the **I (on)** position.

The icemaker will fill with water when it cools to 15°F (–10°C). A newly installed refrigerator may take 12 to 24 hours to begin making ice cubes.

You will hear a buzzing sound each time the icemaker fills with water.

Throw away the first few batches of ice to allow the water line to clear.

Be sure nothing interferes with the sweep of the feeler arm.

When the bin fills to the level of the feeler arm, the icemaker will stop producing ice. It is normal for several cubes to be joined together.

If ice is not used frequently, old ice cubes will become cloudy, taste stale and shrink.

**NOTE:** In homes with lower-than-average water pressure, you may hear the icemaker cycle multiple times when making one batch of ice.

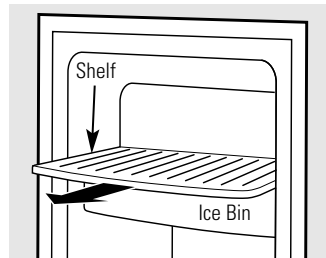

To reach the power switch.

## Accessing Ice and Reaching the Power Switch

**To reach the icemaker power switch,** pull the shelf above the ice bin straight out. Always be sure to replace the shelf.

**To access ice,** simply pull the bin forward.

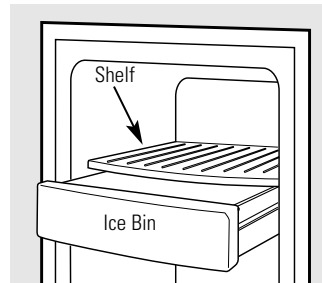

To access ice.

## Icemaker Accessory Kit

If your refrigerator did not come already equipped with an automatic icemaker, an icemaker accessory kit is available at extra cost.

Check the back of the refrigerator for the specific icemaker kit needed for your model.

## Cleaning the Outside

**The door handles and trim.** Clean with a cloth dampened with soapy water. Dry with a soft cloth. Do not use wax on the door handles and trim.

**Keep the outside clean.** Wipe with a clean cloth lightly dampened with kitchen appliance wax or mild liquid dish detergent. Dry and polish with a clean, soft cloth.

*Do not wipe the refrigerator with a soiled dish cloth or wet towel. These may leave a residue that can erode the paint. Do not use scouring pads, powdered cleaners, bleach or cleaners containing bleach because these products can scratch and weaken the paint finish.*

## **The stainless steel panels and door handles.**

Stainless steel (on some models) can be cleaned with a commercially available stainless steel cleaner. A spray-on stainless steel cleaner works best.

Do not use appliance wax or polish on the stainless steel.

## Cleaning the Inside

**To help prevent odors,** leave an open box of baking soda in the refrigerator and freezer compartments.

**Unplug the refrigerator before cleaning.** If this is not practical, wring excess moisture out of sponge or cloth when cleaning around switches, lights or controls.

Use an appliance wax polish on the inside surface between the doors.

Use warm water and baking soda solution—about a tablespoon (15 ml) of baking soda to a quart (1 liter) of water. This both cleans and neutralizes odors. Rinse and wipe dry.

After cleaning the door gaskets, apply a thin layer of petroleum jelly to the door gaskets at the hinge side. This helps keep the gaskets from sticking and bending out of shape.

*Avoid cleaning cold glass shelves with hot water because the extreme temperature difference may cause them to break. Handle glass shelves carefully. Bumping tempered glass can cause it to shatter.*

*Do not wash any plastic refrigerator parts in the dishwasher.*

## Care and cleaning of the refrigerator.

---

### Behind the Refrigerator

Be careful when moving the refrigerator away from the wall. All types of floor coverings can be damaged, particularly cushioned coverings and those with embossed surfaces.

*When pushing the refrigerator back, make sure you don't roll over the power cord or icemaker supply line (on some models).*

Pull the refrigerator straight out and return it to position by pushing it straight in. Moving the refrigerator in a side direction may result in damage to the floor covering or refrigerator.

---

### Preparing for Vacation

For long vacations or absences, remove food and unplug the refrigerator. Move the freezer control to the **0 (off)** position, and clean the interior with a baking soda solution of one tablespoon (15 ml) of baking soda to one quart (1 liter) of water. Leave the doors open.

If the temperature can drop below freezing, have a qualified servicer drain the water supply system (on some models) to prevent serious property damage due to flooding.

Set the icemaker power switch to the **0 (off)** position and shut off the water supply to the refrigerator.

---

### Preparing to Move

Secure all loose items such as base grille, shelves and drawers by taping them securely in place to prevent damage.

*Be sure the refrigerator stays in an upright position during moving.*

Turning the control to the **0 (off)** position does not remove power to the light circuit.

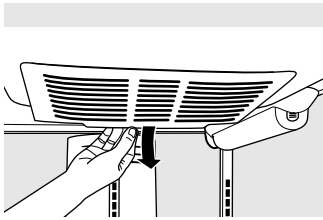

## Refrigerator Lights

**CAUTION:** Light bulbs may be hot.

- 1 Unplug the refrigerator.
- 2 The bulbs are located at the top of the refrigerator compartment behind the controls. To remove the light shield, grasp the shield at the back and pull out to release the tabs at the back.
- 3 Rotate the shield down and then forward to release the tabs at the front of the shield.
- 4 After replacing with an appliance bulb of the same or lower wattage, replace the shield.
- 5 Plug the refrigerator back in.

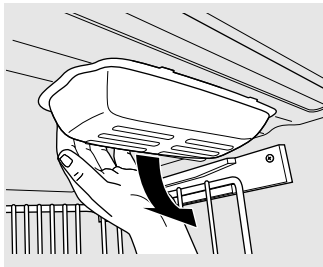

Appearance may vary

## Freezer Light

**CAUTION:** Light bulbs may be hot.

- 1 Unplug the refrigerator.
- 2 The bulb is located at the top of the freezer inside a light shield. To remove the shield, grasp the shield at the back and pull out to release the tabs at the back.
- 3 Rotate the shield down and then forward to release the tabs at the front of the shield.
- 4 After replacing with an appliance bulb of the same or lower wattage, replace the shield.
- 5 Plug the refrigerator back in.

# Installation Instructions

# Refrigerator

Models 20 and 22

Questions? Call 800.GE.CARES (800.432.2737) or Visit our Website at: [GEAppliances.com](http://GEAppliances.com)  
In Canada, call 1.800.361.3400 or Visit our Website at: [geappliances.ca](http://geappliances.ca)

## BEFORE YOU BEGIN

Read these instructions completely and carefully.

- **IMPORTANT** — Save these instructions for local inspector's use.
- **IMPORTANT** — Observe all governing codes and ordinances.
- **Note to Installer** – Be sure to leave these instructions with the Consumer.
- **Note to Consumer** – Keep these instructions for future reference.
- **Skill level** – Installation of this appliance requires basic mechanical skills.
- **Completion time** – Refrigerator Installation  
20 minutes  
Water Line Installation  
30 minutes
- Proper installation is the responsibility of the installer.
- Product failure due to improper installation is not covered under the Warranty.

## PREPARATION

### MOVING THE REFRIGERATOR INDOORS

If the refrigerator will not fit through a doorway, the refrigerator door and freezer drawer or door (depending on model) can be removed.

- To remove the refrigerator door, see Step 1 in the *Reversing the Door Swing* section.
- To remove the freezer drawer, see the *Removing the Freezer Drawer* section.
- To remove the freezer door, see Steps 2 and 3 in the *Reversing the Door Swing* section.

## PREPARATION (cont.)

### WATER SUPPLY TO THE ICEMAKER

If the refrigerator has an icemaker, it will have to be connected to a cold water line. A GE water supply kit (containing tubing, shutoff valve, fittings and instructions) is available at extra cost from your dealer, by visiting our Website at [GEAppliances.com](http://GEAppliances.com) (in Canada at [geappliances.ca](http://geappliances.ca)) or from Parts and Accessories, 800.626.2002 (In Canada 1.888.261.3055).

## TOOLS YOU MAY NEED



Adjustable Wrench



3/8" Head Socket Driver  
(a 6-point socket is recommended)

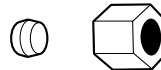

1/4" Outer Diameter  
Compression Nut  
and Ferrule (sleeve)  
(icemaker models only)

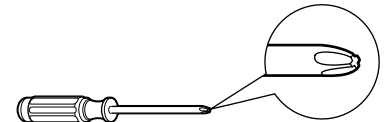

Phillips Head Screwdriver



# Installation Instructions

## INSTALLING THE REFRIGERATOR

### REFRIGERATOR LOCATION

- Do not install the refrigerator where the temperature will go below 60°F (16°C) because it will not run often enough to maintain proper temperatures.
- Do not install the refrigerator where the temperature will go above 100°F (37°C) because it will not perform properly.
- Install it on a floor strong enough to support it fully loaded.

### CLEARANCES

Allow the following clearances for ease of installation, proper air circulation and plumbing and electrical connections.

|              |             |
|--------------|-------------|
| <b>Sides</b> | 1/8" (4 mm) |
| <b>Top</b>   | 1" (25 mm)  |
| <b>Back</b>  | 1" (25 mm)  |

### 1 CONNECTING THE REFRIGERATOR TO THE HOUSE WATER LINE (icemaker models)

A cold water supply is required for automatic icemaker operation. If there is not a cold water supply, you will need to provide one. See *Installing the Water Line* section.

#### NOTES:

- Before making the connection to the refrigerator, be sure the refrigerator power cord is not plugged into the wall outlet.
- If your refrigerator does not have a water filter, we recommend installing one if your water supply has sand or particles that could clog the screen of the refrigerator's water valve. Install it in the water line near the refrigerator. If using GE SmartConnect™ Refrigerator Tubing Kit, you will need an additional tube (WX08X10002) to connect the filter. Do not cut plastic tube to install filter.

# Installation Instructions

## INSTALLING THE REFRIGERATOR (cont.)

### 1 CONNECTING THE REFRIGERATOR TO THE HOUSE WATER LINE (cont.)

**A** If you are using copper tubing, place a compression nut and ferrule (sleeve) onto the end of the tubing coming from the house cold water supply.

If you are using the GE SmartConnect™ tubing, the nuts are already assembled to the tubing.

**B** If you are using copper tubing, insert the end of the tubing into the refrigerator connection, at the back of the refrigerator, as far as possible. While holding the tubing, tighten the fitting.

If you are using GE SmartConnect™ tubing, insert the molded end of the tubing into the refrigerator connection, at the back of the refrigerator, and tighten the compression nut until it is hand tight. Then tighten one additional turn with a wrench. Overtightening may cause leaks.

**C** Fasten the tubing into the clamp provided to hold it in position. You may need to pry open the clamp.

One of the illustrations below will look like the connection on your refrigerator.

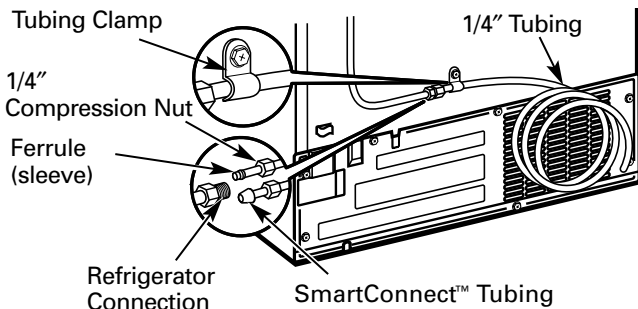
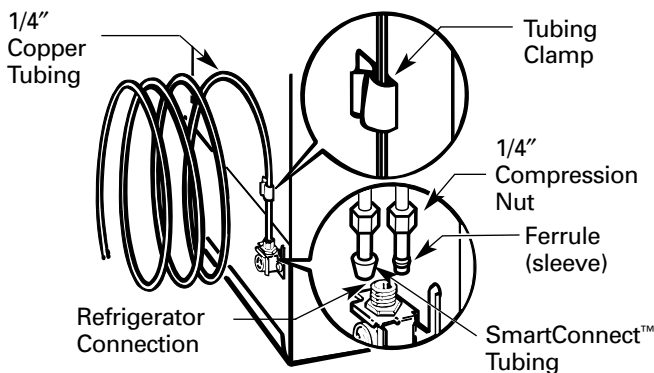

### 2 TURN ON THE WATER SUPPLY (icemaker models)

Turn the water on at the shutoff valve (house water supply) and check for any leaks.

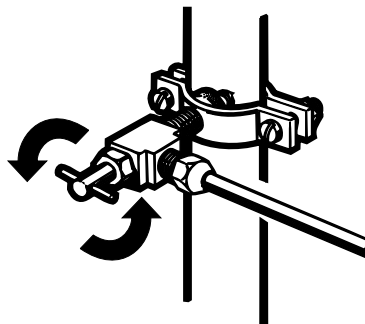

### 3 PLUG IN THE REFRIGERATOR

On models with an icemaker, before plugging in the refrigerator, make sure the icemaker power switch is set to the **O (off)** position.

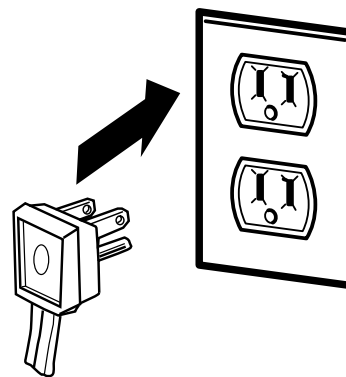

See the grounding information attached to the power cord.

### 4 PUT THE REFRIGERATOR IN PLACE

Move the refrigerator to its final location.

# Installation Instructions

## 5 ATTACH REFRIGERATOR DOOR HANDLE

- A** Look for an arrow label on the front of the handle.

If the door mounting screws are located on the left side of the door, hold the handle so the arrow points to the right (arrow is at the top of the handle).

If the door mounting screws are located on the right side of the door, hold the handle so the arrow points to the left (arrow is at the bottom of the handle).

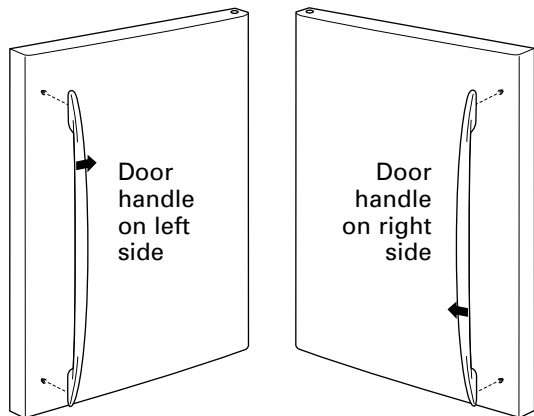

- B** Align keyhole slots on the top and bottom of the back of the handle with the screws mounted on the front of the door. Press the handle against the door front, making sure that the screws go into the keyhole slots.

## 5 ATTACH REFRIGERATOR DOOR HANDLE (cont.)

- C** Holding the handle with both hands, press it firmly against the front of the door and slide the handle down. This may require some force.

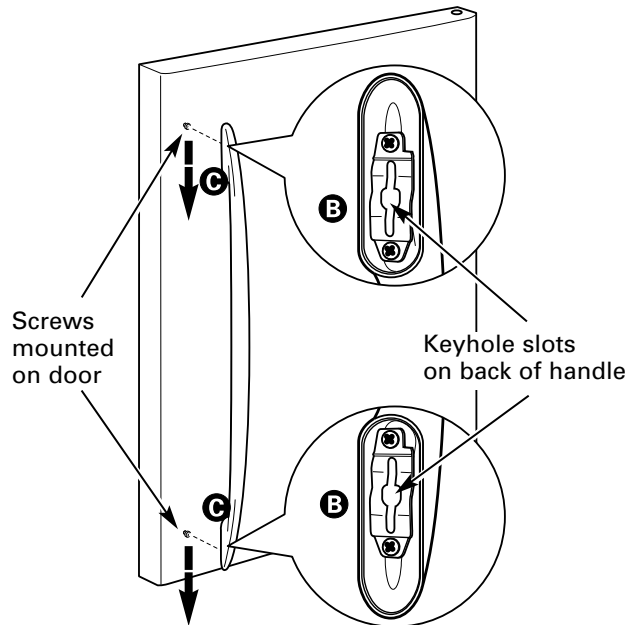

# Installation Instructions

## INSTALLING THE REFRIGERATOR (cont.)

### 6 ATTACH FREEZER DOOR HANDLE

- A** Look for an arrow label on the front of the handle. Hold the handle so that the arrow is pointing to the left.

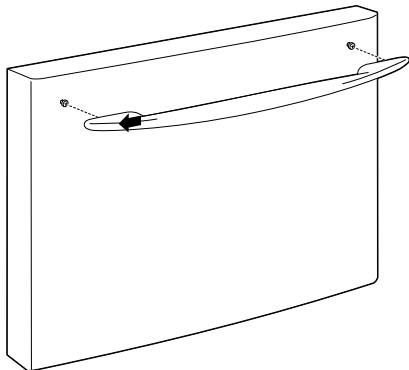

- B** Align keyhole slots on the right and left sides of the back of the handle with the screws mounted on the front of the door/drawer. Press the handle against the door/drawer front, making sure that the screws go into the keyhole slots.

- C** Holding the handle with both hands, press it firmly against the front of the door and slide the handle to the left.

Screws  
mounted  
on door

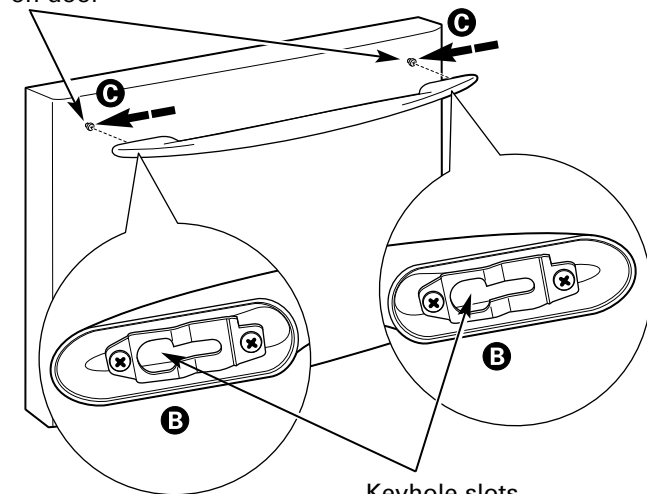

Keyhole slots  
on back of  
handle

### 7 LEVEL THE REFRIGERATOR

The leveling legs have 3 purposes:

- 1) Leveling legs adjust so the door closes easily when opened about halfway. (Front of the refrigerator should be 1/4" [6 mm] higher than the rear of the refrigerator).
- 2) Leveling legs adjust so the refrigerator is firmly positioned on the floor and does not wobble.
- 3) Leveling legs serve as a stabilizing brake to hold the refrigerator securely in position during operation and cleaning.

- A** Turn the leveling legs **clockwise to raise** the refrigerator, **counterclockwise to lower** it.

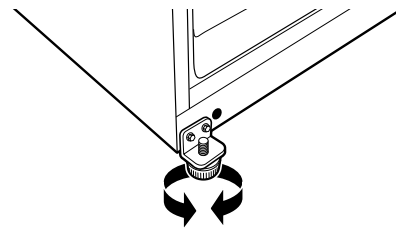

**CAUTION:** To avoid possible personal injury or property damage, the leveling feet must be firmly touching the floor.

- B** Install the base grille by aligning the prongs on the back of the grille with the holes in the cabinet. Push forward until the grille snaps into place.

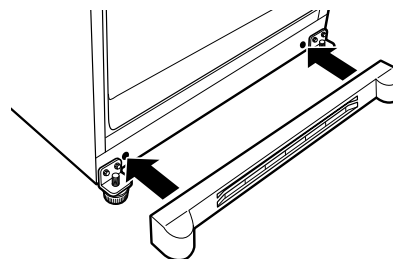

# Installation Instructions

## 8 SET THE CONTROLS

Set the controls to the recommended setting.

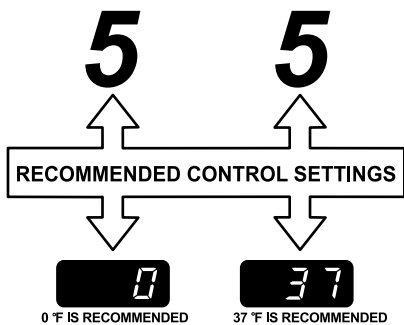

## 9 START THE ICEMAKER

### (icemaker models)

Set the icemaker power switch to the **I (on)** position. The icemaker will not begin to operate until it reaches its operating temperature of 15°F (-9°C) or below. It will then begin operation automatically. It will take 2-3 days to fill the ice bin.

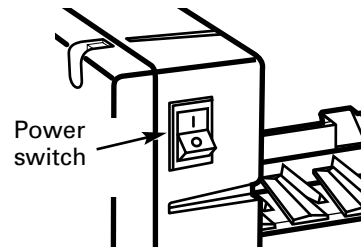

### NOTE:

In lower water pressure conditions, the water valve may turn on up to 3 times to deliver enough water to the icemaker.

# Installation Instructions

## REMOVING THE FREEZER DRAWER (on some models)

The freezer drawer can be removed, if needed, to fit through tight areas.  
Read these instructions completely and carefully.

### 1 REMOVE THE BASKET

- A** Open the freezer drawer until it stops.
- B** The freezer basket rests on a frame inside the freezer drawer. Lift the basket up at the back.
- C** Lift the front up and lift the entire basket up and out of the drawer.

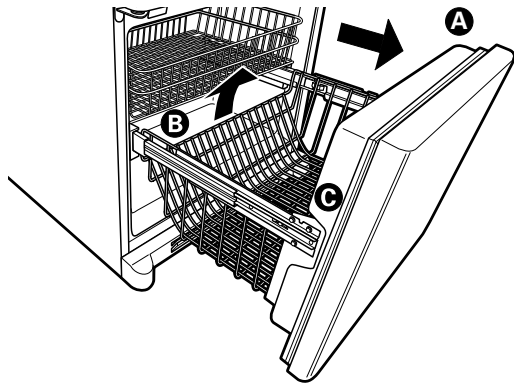

### 2 REMOVE THE DRAWER FRONT FROM THE SLIDES (cont.)

- B** Lift up on both sides of the freezer drawer handle to separate the drawer railings from the rail assemblies.
- C** Set the drawer front on a non-scratching surface.
- D** Push the rail assemblies back into locking position.

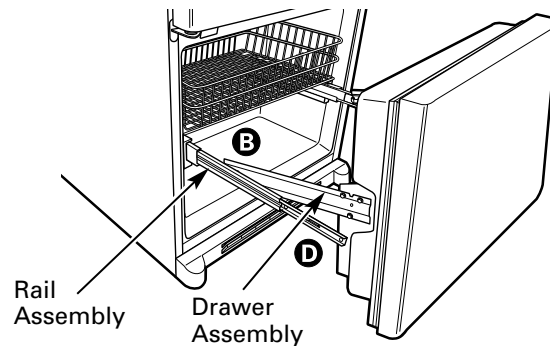

### 2 REMOVE THE DRAWER FRONT FROM THE SLIDES

- A** Remove the Phillips head screw on each side of the railing.
  - ⊘ DO NOT remove the hex head screws from the rail assemblies.

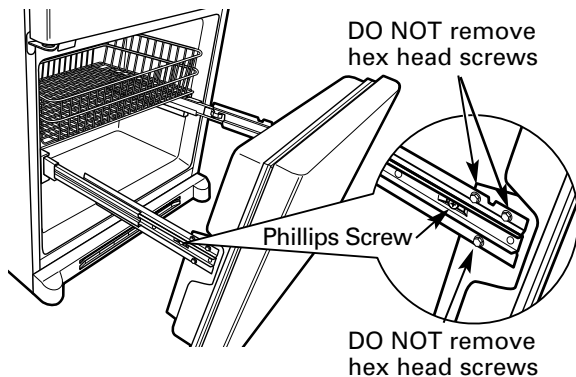

### 3 REMOVE THE LEVELING LEGS (if needed)

If, after removing the freezer drawer and refrigerator door, the refrigerator will still not fit through a doorway, the leveling leg brackets can be removed.

- A** Remove the base grille by grasping it at the bottom and pulling it straight out.
- B** Remove both brackets with a 3/8" hex head driver.

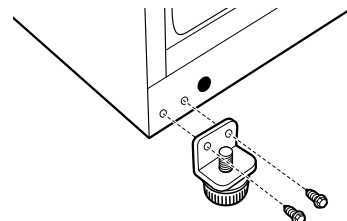

# Installation Instructions

## REPLACING THE FREEZER DRAWER (on some models)

**I** Two people may be required to complete this procedure.

### **1 ATTACH AND SECURE THE DRAWER FRONT TO THE SLIDES**

**A** Pull out the rail assemblies to the full length on each side of the cabinet.

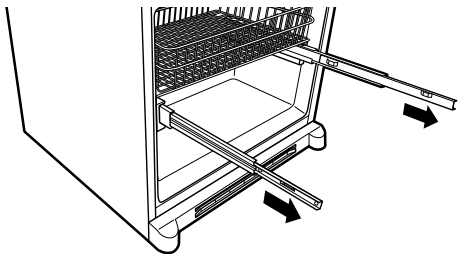

**B** Locate the slots on the inside of the rail assemblies near the back.

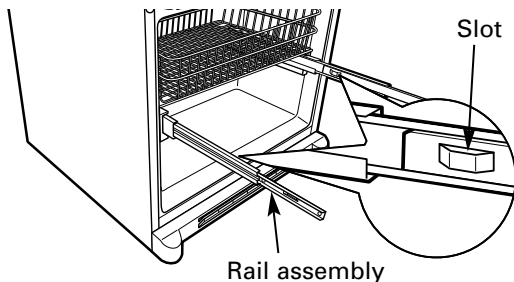

**C** Insert the hooks at the back of the drawer railings into the slots on the rail assemblies.

**D** Lower the front of the drawer, making sure the tabs on the sides of the railings fit into the front slots in the rail assemblies.

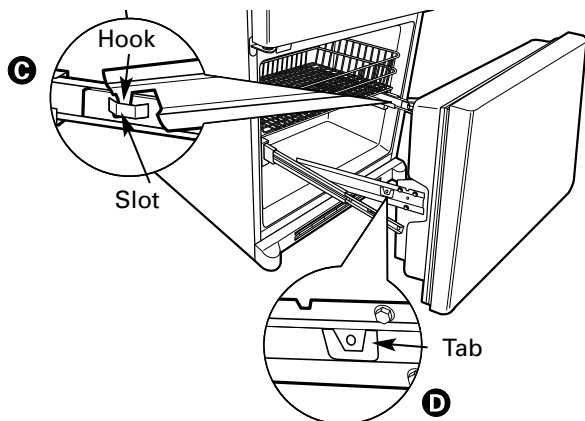

### **1 ATTACH AND SECURE THE DRAWER FRONT TO THE SLIDES (cont.)**

**E** Replace the Phillips head screws on both rail assemblies.

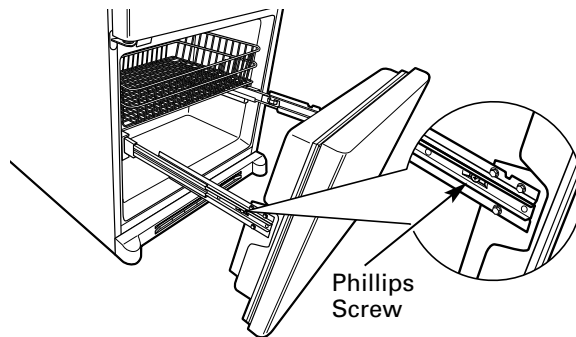

### **2 REPLACE THE FREEZER BASKET**

Replace the lower freezer basket by lowering it into the frame.

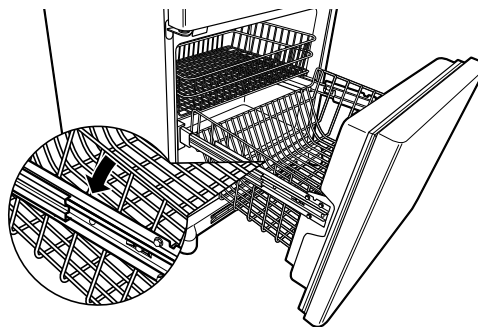

# Installation Instructions

## REVERSING THE DOOR SWING

### IMPORTANT NOTES

When reversing the door swing:

- Read the instructions all the way through before starting.
- Handle parts carefully to avoid scratching paint.
- Set screws down by their related parts to avoid using them in the wrong places.
- Provide a non-scratching work surface for the doors.

**IMPORTANT:** Once you begin, do not move the cabinet until door-swing reversal is completed.

These instructions are for changing the hinges from the right side to the left side—if you ever want to change the hinges back to the right side, follow these same instructions and reverse all references to left and right.

**Unplug the refrigerator from its electrical outlet.**

**Empty all door shelves, including the dairy compartment.**

### TOOLS YOU WILL NEED



Adjustable Wrench



3/8" Head Socket Driver  
(a 6-point socket is recommended)



Masking Tape

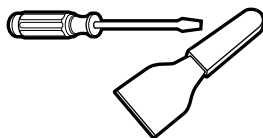

Putty Knife or  
Thin-blade Screwdriver

### 1 REMOVE THE REFRIGERATOR DOOR

- A** Tape the door shut with masking tape.

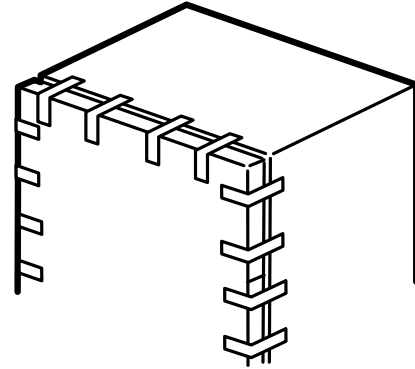

- B** Remove the hinge cover on top of the refrigerator door by squeezing it and pulling it up.
- C** Using an adjustable wrench, remove the bolts securing the top hinge to the cabinet. Then lift the hinge straight up to free the hinge pin from the socket in the top of the door.

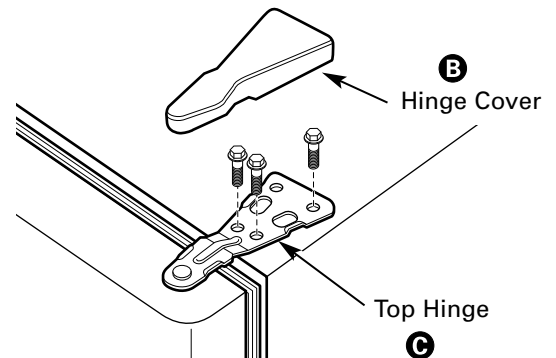

- D** Remove the tape and tilt the door away from the cabinet. Lift the door off the center hinge pin.

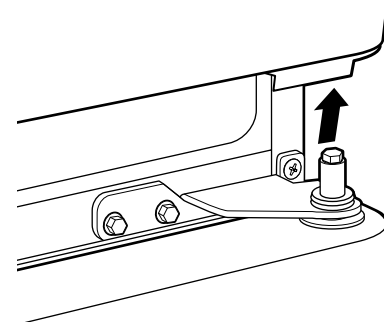

- E** Set the door on a non-scratching surface with the inside up.



# Installation Instructions

## 2 REMOVE THE CENTER HINGE PIN

- A On models with a freezer door, tape the door shut with masking tape.
- B Using an adjustable wrench, remove the center hinge pin.

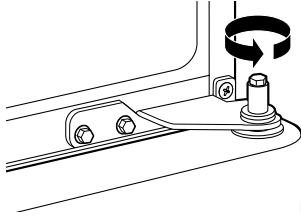

## 3 REMOVE THE FREEZER DOOR (freezer door models)

- A Remove the tape and tilt the door away from the cabinet. Lift the door off the bottom hinge pin.
- NOTE:** There is a plastic washer between the hinge and the top of the freezer door. Do not lose.

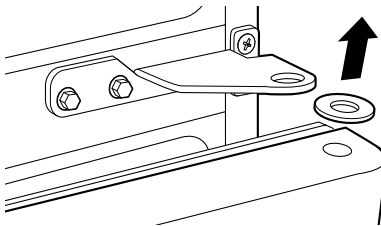

- B Set the door on a non-scratching surface with the inside up.

## 4 REMOVE CENTER HINGE

Using an adjustable wrench and Phillips head screwdriver, remove the bolts and screws securing the center hinge to the cabinet. Set hinge, bolts, screws, washer (on freezer door models) and hinge pin aside.

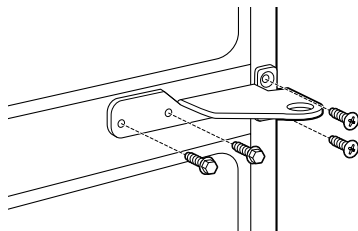

On models with a freezer drawer, skip to Step 7.

## 5 TRANSFER BOTTOM HINGE BRACKET (freezer door models)

- A Remove the base grille by grasping it at the bottom and pulling it straight out.

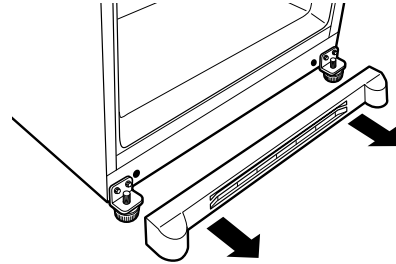

- B Using a 3/8" socket driver, remove the screws securing the bottom hinge bracket to the cabinet.
- C Using an adjustable wrench, remove the hinge pin and washer(s) from the right side of the bracket and install on the left.

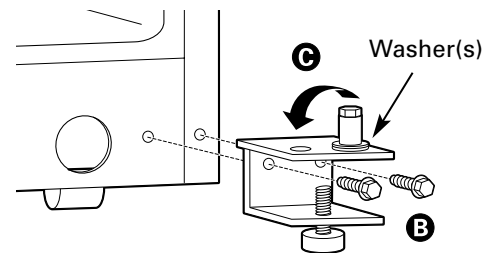

- D Using a 3/8" socket driver, remove the leveling leg bracket from the bottom left side of the cabinet and install it on the right side.

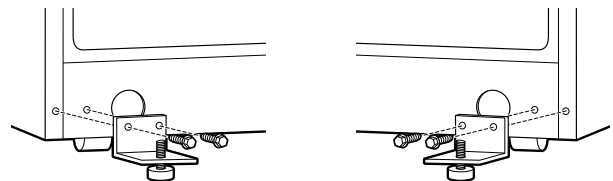

Left Side

Right Side

# Installation Instructions

## REVERSING THE DOOR SWING (cont.)

### 5 TRANSFER BOTTOM HINGE BRACKET (freezer door models, cont.)

- E** Install the bottom hinge bracket on the left side of the cabinet.

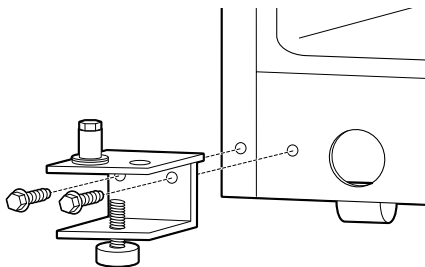

- F** Remove the insert at the top left side of the base grille and install it on the right side.

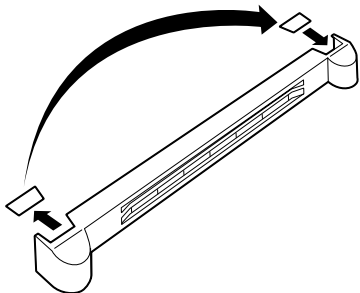

- G** Replace the base grille by aligning the prongs on the back of the grille with the holes in the cabinet. Push forward until the grille snaps into place.

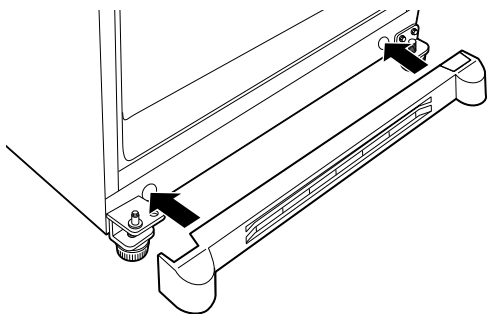

### 6 TRANSFER FREEZER DOOR STOP (freezer door models)

- A** Remove the door stop on right side of the bottom of the freezer door by removing the two screws.
- B** Move the plastic hinge hole thimble to the opposite hole.
- C** Install the door stop on the left side.

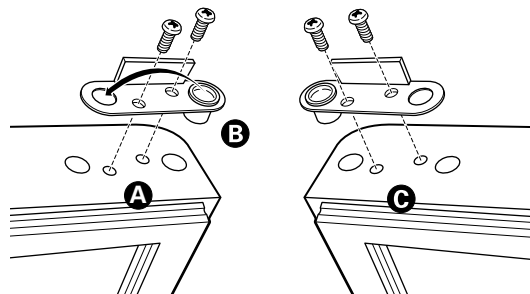

Bottom of Freezer Door  
(Right Side)

Bottom of Freezer Door  
(Left Side)

# Installation Instructions

## 7 INSTALL CENTER HINGE

- A** Transfer the plug button and screws in the hinge holes on the left side to the right side.

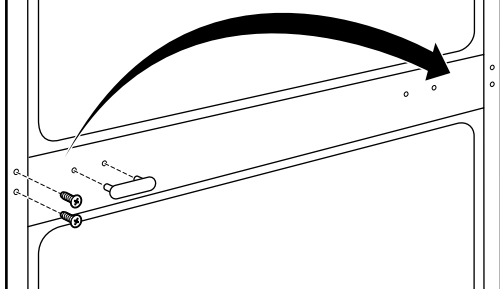

- B** Install the center hinge on the left side.

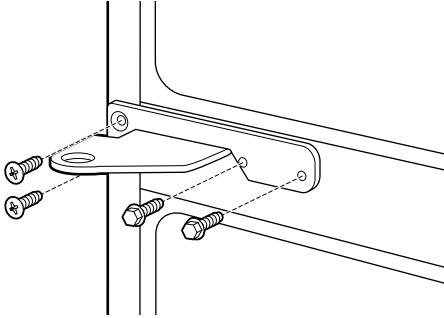

## 8 HANG THE FREEZER DOOR (freezer door models)

Lower the freezer door onto the bottom hinge pin, then shut the door, making sure to align the door with the cabinet. Make sure the gasket on the door is flush against the cabinet.

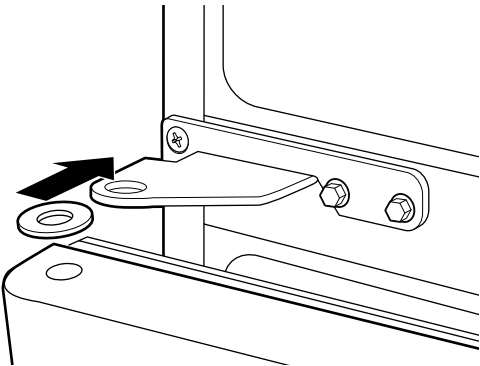

## 9 INSTALL CENTER HINGE PIN

- A** Install the center hinge pin.

**NOTE:** On models with a freezer door, be sure to put the washer between the top of the freezer door and the bottom of the center hinge.

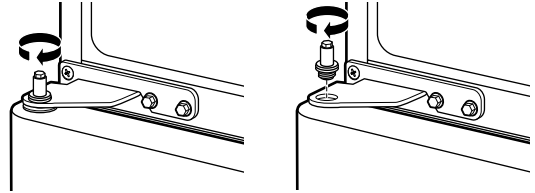

Freezer Door Models

Freezer Drawer Models

## 10 TRANSFER REFRIGERATOR DOOR STOP

- A** Remove the door stop on right side of the bottom of the refrigerator door by removing the two screws.
- B** Move the plastic hinge hole thimble to the opposite hole.
- C** Install the door stop on the left side, making sure to line up the screw holes in the door stop with the holes in the bottom of the door.

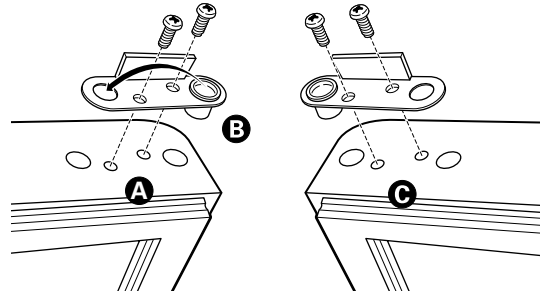

Bottom of  
Refrigerator Door  
(Right Side)

Bottom of  
Refrigerator Door  
(Left Side)

# Installation Instructions

## REVERSING THE DOOR SWING (cont.)

### 11 TRANSFER REFRIGERATOR DOOR HANDLE TO RIGHT



In order to correctly install the handle on the right side, place a small piece of masking tape near the top of the handle before removing.

- A** Grasp the handle tightly with both hands and slide the handle up (this may require some force). The keyhole slots on the back of the handle allow the handle to separate from the mounting screws.

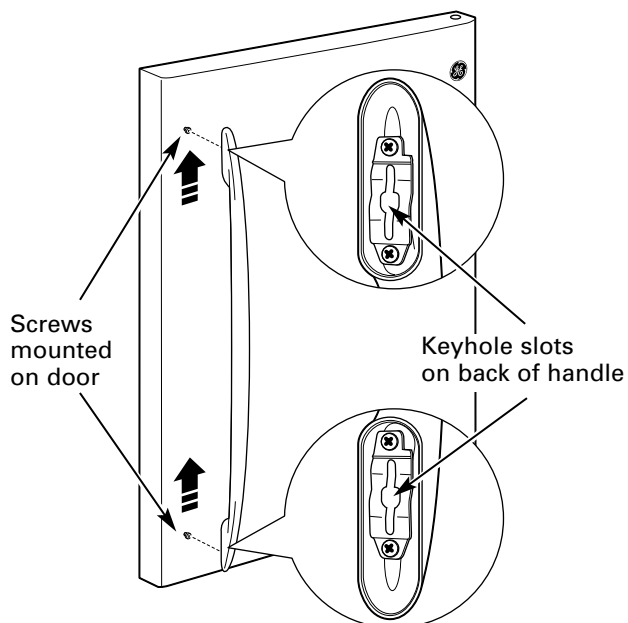

- B** Using an adjustable wrench, remove the handle mounting screws.
- C** Carefully pry off the logo badge and plug button. Remove a layer of adhesive and backing to expose new adhesive. Install logo badge and plug button on left side.
- D** Install the handle mounting screws on the right side.

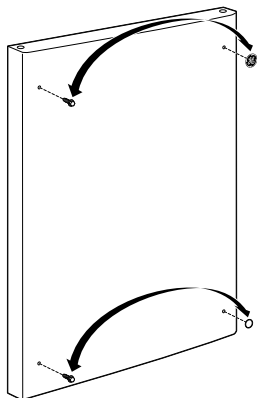

### 11 TRANSFER REFRIGERATOR DOOR HANDLE TO RIGHT (cont.)

- E** Holding the handle so the masking tape is at the bottom, align keyhole slots on the top and bottom of the back of the handle with the screws mounted on the front of the door. Press the handle against the door front, making sure that the screws go into the keyhole slots.
- F** Grasping the handle with both hands, press it firmly against the front of the door and slide the handle down. This may require some force.

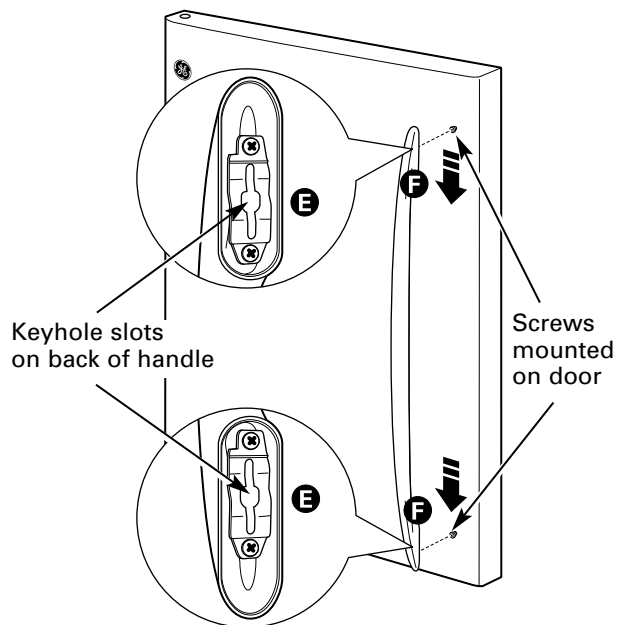

# Installation Instructions

## 12 REHANG REFRIGERATOR DOOR

- A** Lower the refrigerator door onto the center hinge pin.

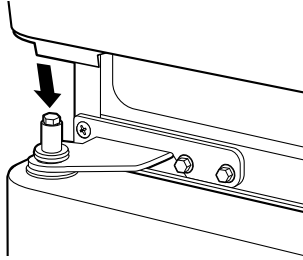

- B** Insert the top hinge pin into the hinge hole on top of the refrigerator door. Make sure the door is aligned with the cabinet. Attach the hinge to the top of the cabinet loosely with the bolts.

- C** Make sure the gasket on the door is flush against the cabinet and is not folded. Support the door on the handle side and make sure the door is straight and the gap between the doors is even across the front. While holding the door in place, tighten the top hinge screws. Replace the hinge cover.

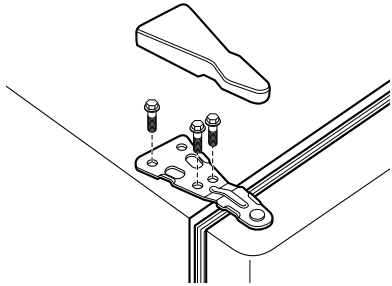

# Installation Instructions

## INSTALLING THE WATER LINE (ICEMAKER MODELS)

### BEFORE YOU BEGIN

Recommended copper water supply kits are WX8X2, WX8X3 or WX8X4, depending on the amount of tubing you need. Approved plastic water supply lines are GE SmartConnect™ Refrigerator Tubing (WX08X10002, WX08X10006, WX08X10015 and WX08X10025).

When connecting your refrigerator to a GE Reverse Osmosis Water System, the only approved installation is with a GE RVKit. For other reverse osmosis water systems, follow the manufacturer's recommendations.

If the water supply to the refrigerator is from a Reverse Osmosis Water Filtration System AND the refrigerator also has a water filter, use the refrigerator's filter bypass plug. Using the refrigerator's water filtration cartridge in conjunction with the RO filter can result in hollow ice cubes.

This water line installation is not warranted by the refrigerator or icemaker manufacturer. Follow these instructions carefully to minimize the risk of expensive water damage.

Water hammer (water banging in the pipes) in house plumbing can cause damage to refrigerator parts and lead to water leakage or flooding. Call a qualified plumber to correct water hammer before installing the water supply line to the refrigerator.

To prevent burns and product damage, do not hook up the water line to the hot water line.

If you use your refrigerator before connecting the water line, make sure the icemaker power switch is in the **O (off)** position.

Do not install the icemaker tubing in areas where temperatures fall below freezing.

When using any electrical device (such as a power drill) during installation, be sure the device is double insulated or grounded in a manner to prevent the hazard of electric shock, or is battery powered.

All installations must be in accordance with local plumbing code requirements.

### WHAT YOU WILL NEED

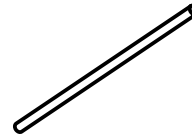

- **Copper or GE SmartConnect™ Refrigerator Tubing kit**, 1/4" outer diameter to connect the refrigerator to the water supply. If using copper, be sure both ends of the tubing are cut square.

To determine how much tubing you need: measure the distance from the water valve on the back of the refrigerator to the water supply pipe. Then add 8' (2.4 m). Be sure there is sufficient extra tubing (about 8' [2.4 m] coiled into 3 turns of about 10" [25 cm] diameter) to allow the refrigerator to move out from the wall after installation.

GE SmartConnect™ Refrigerator Tubing Kits are available in the following lengths:

- 2' (0.6 m) – WX08X10002
- 6' (1.8 m) – WX08X10006
- 15' (4.6 m) – WX08X10015
- 25' (7.6 m) – WX08X10025

Be sure that the kit you select allows at least 8' (2.4 m) as described above.

# Installation Instructions

## WHAT YOU WILL NEED (CONT.)

**NOTE:** The only GE approved plastic tubing is that supplied in GE SmartConnect™ Refrigerator Tubing kits. Do not use any other plastic water supply line because the line is under pressure at all times. Certain types of plastic will crack or rupture with age and cause water damage to your home.

- A **GE water supply kit** (containing tubing, shutoff valve and fittings listed below) is available at extra cost from your dealer or from Parts and Accessories, 800.626.2002 (in Canada 1.888.261.3055).
- A **cold water supply**. The water pressure must be between 20 and 120 p.s.i. (1.4–8.1 bar).

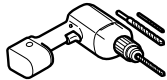

- **Power drill.**
- **1/2" or adjustable wrench.**
- **Straight and Phillips blade screwdriver.**

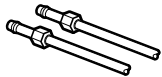

- **Two 1/4" outer diameter compression nuts and 2 ferrules (sleeves)**—to connect the copper tubing to the shutoff valve and the refrigerator water valve.

**OR**

- If you are using a GE SmartConnect™ Refrigerator Tubing kit, the necessary fittings are preassembled to the tubing.

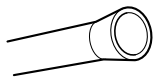

- If your existing copper water line has a flared fitting at the end, you will need an **adapter** (available at plumbing supply stores) to connect the water line to the refrigerator **OR** you can cut off the flared fitting with a **tube cutter** and then use a compression fitting. Do not cut formed end from GE SmartConnect™ Refrigerator tubing.

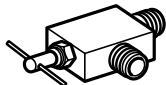

- **Shutoff valve** to connect to the cold water line. The shutoff valve should have a water inlet with a minimum inside diameter of 5/32" at the point of connection to the **COLD WATER LINE**. Saddle-type shutoff valves are included in many water supply kits. Before purchasing, make sure a saddle-type valve complies with your local plumbing codes.

Install the shutoff valve on the nearest frequently used drinking water line.

## 1 SHUT OFF THE MAIN WATER SUPPLY

Turn on the nearest faucet long enough to clear the line of water.

## 2 CHOOSE THE VALVE LOCATION

Choose a location for the valve that is easily accessible. It is best to connect into the side of a vertical water pipe. When it is necessary to connect into a horizontal water pipe, make the connection to the top or side, rather than at the bottom, to avoid drawing off any sediment from the water pipe.

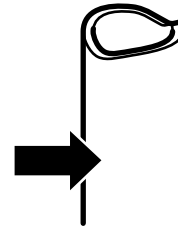

## 3 DRILL THE HOLE FOR THE VALVE

Drill a 1/4" hole in the water pipe (even if using a self-piercing valve), using a sharp bit. Remove any burrs resulting from drilling the hole in the pipe.

**Take care not to allow water to drain into the drill.**

Failure to drill a 1/4" hole may result in reduced ice production or smaller cubes.

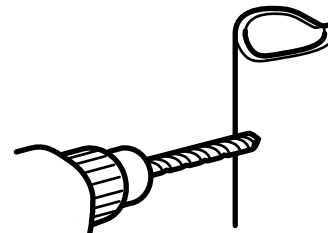

# Installation Instructions

## INSTALLING THE WATER LINE (CONT.)

### 4 FASTEN THE SHUTOFF VALVE

Fasten the shutoff valve to the cold water pipe with the pipe clamp.

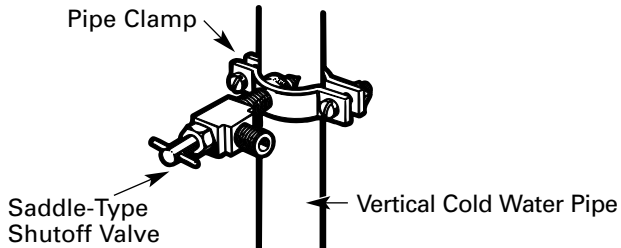

**NOTE:** Commonwealth of Massachusetts Plumbing Codes 248CMR shall be adhered to. Saddle valves are illegal and use is not permitted in Massachusetts. Consult with your licensed plumber.

### 5 TIGHTEN THE PIPE CLAMP

Tighten the clamp screws until the sealing washer begins to swell.

**NOTE:** Do not overtighten or you may crush the tubing.

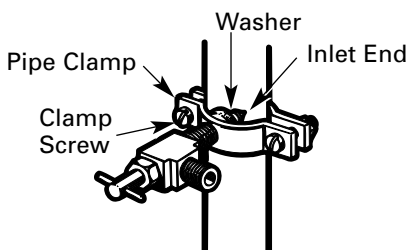

### 6 ROUTE THE TUBING

Route the tubing between the cold water line and the refrigerator.

Route the tubing through a hole drilled in the wall or floor (behind the refrigerator or adjacent base cabinet) as close to the wall as possible.

**NOTE:** Be sure there is sufficient extra tubing (about 8' [2.4 m] coiled into 3 turns of about 10" [25 cm] diameter) to allow the refrigerator to move out from the wall after installation.

### 7 CONNECT THE TUBING TO THE VALVE

Place the compression nut and ferrule (sleeve) for copper tubing onto the end of the tubing and connect it to the shutoff valve.

Make sure the tubing is fully inserted into the valve. Tighten the compression nut securely.

For plastic tubing from a GE SmartConnect™ Refrigerator Tubing kit, insert the molded end of the tubing into the shutoff valve and tighten compression nut until it is hand tight, then tighten one additional turn with a wrench. Overtightening may cause leaks.

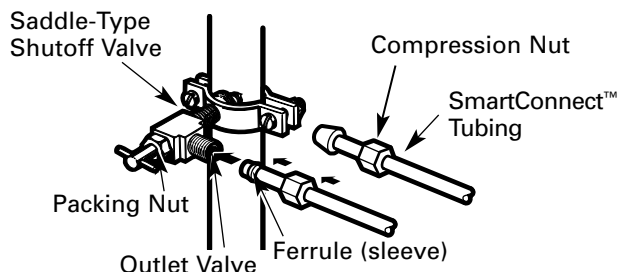

**NOTE:** Commonwealth of Massachusetts Plumbing Codes 248CMR shall be adhered to. Saddle valves are illegal and use is not permitted in Massachusetts. Consult with your licensed plumber.

### 8 FLUSH OUT THE TUBING

Turn the main water supply on and flush out the tubing until the water is clear.

Shut the water off at the water valve after about one quart (1 liter) of water has been flushed through the tubing.

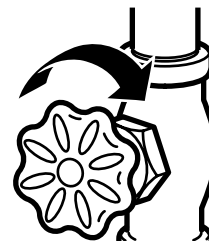

To complete the installation of the refrigerator, go back to Step 1 in *Installing the Refrigerator*.





Newer refrigerators sound different from older refrigerators. Modern refrigerators have more features and use newer technology.

## Do you hear what I hear? These sounds are normal.

### HUMMM... WHOOSH...

- The new high efficiency compressor may run faster and longer than your old refrigerator and you may hear a high-pitched hum or pulsating sound while it is operating.
- You may hear a whooshing sound when the doors close. This is due to pressure equalizing within the refrigerator.

### WHIR!



- You may hear the fans spinning at high speeds. This happens when the refrigerator is first plugged in, when the doors are opened frequently or when a large amount of food is added to the refrigerator or freezer compartments. The fans are helping to maintain the correct temperatures.
- The fans change speeds in order to provide optimal cooling and energy savings.

### CLICKS, POPS, CRACKS and SNAPS

- You may hear cracking or popping sounds when the refrigerator is first plugged in. This happens as the refrigerator cools to the correct temperature.
- The freezer control will click when starting or stopping the compressor.
- Defrost timer snapping in and out of the defrost cycle.
- Expansion and contraction of cooling coils during and after defrost can cause a cracking or popping sound.
- On models with an icemaker, after an icemaking cycle, you may hear the ice cubes dropping into the ice bucket.

### WATER SOUNDS



- The flow of refrigerant through the freezer cooling coils may make a gurgling noise like boiling water.
- Water dropping on the defrost heater can cause a sizzling, popping or buzzing sound during the defrost cycle.
- A water dripping noise may occur during the defrost cycle as ice melts from the evaporator and flows into the drain pan.
- Closing the door may cause a gurgling sound due to pressure equalization.

## Before you call for service...



**Troubleshooting Tips**  
Save time and money! Review the charts on the following pages first and you may not need to call for service.

| Problem   | Possible Causes                               | What To Do  |
|---|---|---|
| <b>Refrigerator does not operate</b>                      | Refrigerator in defrost cycle.                | • Wait about 30 minutes for defrost cycle to end. |
|   | Control in <b>0 (off)</b> position.           | • Move the control to a temperature setting.      |
|   | Refrigerator is unplugged.                    | • Push the plug completely into the outlet.       |
|   | The fuse is blown/circuit breaker is tripped. | • Replace fuse or reset the breaker.              |
| <b>Vibration or rattling (slight vibration is normal)</b> | Leveling legs need adjusting.                 | • See <i>Level the Refrigerator</i> .             |

## Before you call for service...

| Problem   | Possible Causes   | What To Do   |
|---|---|--|
| <b>Motor operates for long periods or cycles on and off frequently. (Modern refrigerators with more storage space and a larger freezer require more operating time. They start and stop often to maintain even temperatures.)</b> | Normal when refrigerator is first plugged in.                                     | <ul style="list-style-type: none"> <li>• Wait 24 hours for the refrigerator to completely cool down.</li> </ul>  |
|   | Often occurs when large amounts of food are placed in refrigerator.               | <ul style="list-style-type: none"> <li>• This is normal.</li> </ul>  |
|   | Door left open.   | <ul style="list-style-type: none"> <li>• Check to see if package is holding door open.</li> </ul>  |
|   | Hot weather or frequent door openings.  | <ul style="list-style-type: none"> <li>• This is normal.</li> </ul>  |
|   | Temperature control set at the coldest setting.                                   | <ul style="list-style-type: none"> <li>• See <i>About the controls</i>.</li> </ul>   |
| <b>Refrigerator or freezer compartment too warm</b>   | Grille and condenser need cleaning.   | <ul style="list-style-type: none"> <li>• See <i>Care and cleaning</i>.</li> </ul>  |
|   | Temperature controls not set cold enough.   | <ul style="list-style-type: none"> <li>• See <i>About the controls</i>.</li> </ul>   |
|   | Warm weather or frequent door openings.   | <ul style="list-style-type: none"> <li>• Set the temperature control one step colder. See <i>About the controls</i>.</li> </ul>  |
| <b>Frost or ice crystals on frozen food (frost within package is normal)</b>  | Door left open.   | <ul style="list-style-type: none"> <li>• Check to see if package is holding door open.</li> </ul>  |
|   | Too frequent or too long door openings.   | <ul style="list-style-type: none"> <li>• Check to see if package is holding door open.</li> </ul>  |
| <b>Ice cubes have odor/taste</b>  | Door left open.   | <ul style="list-style-type: none"> <li>• Check to see if package is holding door open.</li> </ul>  |
|   | Freezer control not set cold enough.  | <ul style="list-style-type: none"> <li>• See <i>About the controls</i>.</li> </ul>   |
| <b>Slow ice cube freezing</b>   | Food transmitting odor/taste to ice cubes.  | <ul style="list-style-type: none"> <li>• Wrap foods well.</li> </ul>   |
|   | Interior of refrigerator needs cleaning.  | <ul style="list-style-type: none"> <li>• See <i>Care and cleaning</i>.</li> </ul>  |
| <b>Refrigerator has odor</b>  | Door left open.   | <ul style="list-style-type: none"> <li>• Check to see if package is holding door open.</li> </ul>  |
|   | Freezer control not set cold enough.  | <ul style="list-style-type: none"> <li>• See <i>About the controls</i>.</li> </ul>   |
| <b>Refrigerator has odor</b>  | Foods transmitting odor to refrigerator.  | <ul style="list-style-type: none"> <li>• Foods with strong odors should be tightly wrapped.</li> <li>• Keep an open box of baking soda in the refrigerator; replace every three months.</li> </ul>   |
|   | Interior needs cleaning.  | <ul style="list-style-type: none"> <li>• See <i>Care and cleaning</i>.</li> </ul>  |
| <b>Moisture forms on outside of refrigerator</b>  | Not unusual during periods of high humidity.                                      | <ul style="list-style-type: none"> <li>• Wipe surface dry and reset the refrigerator control one setting colder.</li> </ul>  |
| <b>Moisture collects inside (in humid weather, air carries moisture into refrigerator when doors are opened)</b>  | Too frequent or too long door openings.   |  |
| <b>Door/drawer does not close by itself</b>   | Leveling legs need adjusting.   | <ul style="list-style-type: none"> <li>• See <i>Installing the Refrigerator</i>.</li> </ul>  |
| <b>Freezer door/drawer pops open when refrigerator door is closed</b>   | This is normal if, after popping open, the freezer door/drawer closed on its own. | <ul style="list-style-type: none"> <li>• This indicates that there is a good seal on the freezer door/drawer. If the freezer door/drawer does not automatically close after popping open, then see the <b>Problem: Door/drawer does not close by itself</b>, above.</li> </ul> |

## GE Service Protection Plus™

GE, a name recognized worldwide for quality and dependability, offers you Service Protection Plus™—comprehensive protection on all your appliances—**No Matter What Brand!**

**Benefits Include:**

- Backed by GE
- All brands covered
- Unlimited service calls
- All parts and labor costs included
- No out-of-pocket expenses
- No hidden deductibles
- One 800 number to call

***We'll Cover Any Appliance.  
Anywhere. Anytime.\****

You will be completely satisfied with our service protection or you may request your money back on the remaining value of your contract. No questions asked. It's that simple.

Protect your refrigerator, dishwasher, washer and dryer, range, TV, VCR and much more—**any brand!** Plus there's no extra charge for emergency service and low monthly financing is available. Even icemaker coverage and food spoilage protection is offered. You can rest easy, knowing that all your valuable household products are protected against expensive repairs.

Place your confidence in GE and call us in the U.S. toll-free at **800.626.2224** for more information.

\*All brands covered, up to 20 years old, in the continental U.S.

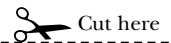

Please place in envelope and mail to:

***General Electric Company***  
**Warranty Registration Department**  
**P.O. Box 32150**  
**Louisville, KY 40232-2150**

# Consumer Product Ownership Registration

Dear Customer:

Thank you for purchasing our product and thank you for placing your confidence in us. We are proud to have you as a customer!

Follow these three steps to protect your new appliance investment:

# 1

**Complete and mail your Consumer Product Ownership Registration today.** Have the peace of mind of knowing we can contact you in the unlikely event of a safety modification.

# 2

After mailing the registration below, store this document in a safe place. It contains information you will need should you require service. Our service number is 800 GE CARES (800.432.2737).

# 3

Read your Owner's Manual carefully. It will help you operate your new appliance properly.

Model Number

Serial Number

**Important: If you did not get a registration card with your product, detach and return the form below to ensure that your product is registered, or register online at [www.GEAppliances.com](http://www.GEAppliances.com).**

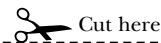

## Consumer Product Ownership Registration



Model Number

Serial Number

Mr.  Ms.  Mrs.  Miss

First Name

Last Name

Street Address

Apt. #

E-mail Address\*

City

State

Zip Code

Date Placed In Use  
Month

Day

Year

Phone Number



**GE Appliances**

GE Consumer Products  
General Electric Company  
Louisville, Kentucky  
[www.GEAppliances.com](http://www.GEAppliances.com)

\* Please provide your e-mail address to receive, via e-mail, discounts, special offers and other important communications from GE Appliances (GEA).

Check here if you do not want to receive communications from GEA's carefully selected partners.

**FAILURE TO COMPLETE AND RETURN THIS CARD DOES NOT DIMINISH YOUR WARRANTY RIGHTS.**

For information about GEA's privacy and data usage policy, go to [www.GEAppliances.com](http://www.GEAppliances.com) and click on "Privacy Policy" or call 800.626.2224.

# CUSTOMER WARRANTY

(for customers in Canada)

Your refrigerator is warranted to be free of defects in material and workmanship.

| What is covered  | How Long Warranted<br>(From Date of Sale) | Parts<br>Repair or Replace<br>at Camco's Option | Labour         |
|--|---|---|----------------|
| Compressor   | Five (5) Years                            | Five (5) Years                                  | Five (5) Years |
| Sealed System (including<br>evaporator, condenser<br>tubing and refrigerant) | Five (5) Years                            | Five (5) Years                                  | Five (5) Years |
| All Other Parts  | One (1) Year                              | One (1) Year                                    | One (1) Year   |

## TERMS AND CONDITIONS:

1. This warranty applies only for single family domestic use in Canada when the Refrigerator has been properly installed according to the instructions supplied by Camco and is connected to an adequate and proper utility service.

Damage due to abuse, accident, commercial use, and alteration or defacing of the serial plate cancels all obligations of this warranty.

Service during this warranty period must be performed by an Authorized Camco Service Agent.

2. Neither Camco nor the Dealer is liable for any claims or damages resulting from failure of the Refrigerator or from service delays beyond their reasonable control.
3. To obtain warranty service, purchaser must present the original Bill of Sale. Components repaired or replaced are warranted through the remainder of the original warranty period only.
4. This warranty is in addition to any statutory warranty.

## WHAT IS NOT COVERED:

- Owner is responsible to pay for service calls related to product installation and/or teaching how to use the product.
- Damage to finish must be reported within 48 hours following the delivery of the appliance.
- Improper installation—proper installation includes adequate air circulation to the refrigeration system, adequate electrical, plumbing and other connecting facilities.
- Replacement of house fuses or resetting of circuit breakers.
- Replacement of light bulbs.
- Damage to product caused by accident, fire, floods or acts of God.
- Loss of food due to spoilage.
- Proper use and care of product as listed in the owner's manual, proper setting of controls.
- **WARRANTOR IS NOT RESPONSIBLE FOR CONSEQUENTIAL DAMAGES.**

## IMPORTANT

**Keep this warranty and your bill of sale as proof of original purchase and purchase date.**

Camco Service is available coast to coast. If further help is needed concerning this warranty, contact:

Manager, Consumer Relations  
Camco Inc., Consumer Service  
1 Factory Lane  
Suite 310  
Moncton, New Brunswick E1C 9M3

*Staple your receipt here.  
Proof of the original purchase  
date is needed to obtain service  
under the warranty.*

## Refrigerator Warranty. (For customers in the United States)



All warranty service provided by our Factory Service Centers, or an authorized Customer Care® technician. To schedule service, on-line, 24 hours a day, visit us at [GEAppliances.com](http://GEAppliances.com), or call 800.GE.CARES (800.432.2737).

Staple your receipt here.  
Proof of the original purchase date is needed to obtain service under the warranty.

### For The Period Of: GE Will Replace:

#### One Year

From the date of the original purchase

**Any part** of the refrigerator which fails due to a defect in materials or workmanship.

During this **full one-year warranty**, GE will also provide, **free of charge**, all labor and in-home service to replace the defective part.

#### Five Years

From the date of the original purchase

**Any part of the sealed refrigerating system** (the compressor, condenser, evaporator and all connecting tubing) which fails due to a defect in materials or workmanship.

During this **full five-year sealed refrigerating system warranty**, GE will also provide, **free of charge**, all labor and in-home service to replace the defective part in the sealed refrigerating system.

#### Thirty Days

From the original purchase date of the refrigerator

**Any part** of the water filter cartridge which fails due to a defect in materials or workmanship.

During this **limited thirty-day warranty**, GE will also provide, **free of charge**, a replacement water filter cartridge.

### What GE Will Not Cover:

- Service trips to your home to teach you how to use the product.
- Improper installation, delivery or maintenance.
- Failure of the product if it is abused, misused, or used for other than the intended purpose or used commercially.
- Loss of food due to spoilage.
- Replacement of house fuses or resetting of circuit breakers.
- Damage caused after delivery.
- Replacement of the water filter cartridge due to water pressure that is outside the specified operating range or due to excessive sediment in the water supply.
- Replacement of the light bulbs or water filter cartridge other than as noted above.
- Damage to the product caused by accident, fire, floods or acts of God.
- Incidental or consequential damage caused by possible defects with this appliance.

*This warranty is extended to the original purchaser and any succeeding owner for products purchased for home use within the USA. In Alaska, the warranty excludes the cost of shipping or service calls to your home.*

*Some states do not allow the exclusion or limitation of incidental or consequential damages. This warranty gives you specific legal rights, and you may also have other rights which vary from state to state. To know what your legal rights are, consult your local or state consumer affairs office or your state's Attorney General.*

**Warrantor: General Electric Company, Louisville, KY 40225**

**Performance Data Sheet  
SmartWater Filtration System  
GSWF Cartridge**

**This system has been tested according to NSF/ANSI 42/53 for reduction of the substances listed below. The concentration of the indicated substances in water entering the system was reduced to a concentration less than or equal to the permissible limit for water leaving the system, as specified in NSF/ANSI 42/53.\* (100% safety factors built in for unmetered usage)**

| Standard No. 42: Aesthetic Effects |           |                  |                                  |             |           |             |         |                         |
|------------------------------------|-----------|------------------|----------------------------------|-------------|-----------|-------------|---------|-------------------------|
| Parameter                          | USEPA MCL | Influent Average | Influent Challenge Concentration | Effluent    |           | % Reduction |         | Min. Required Reduction |
|                                    |           |                  |                                  | Average     | Maximum   | Average     | Minimum |                         |
| Chlorine                           | —         | 1.845 mg/L       | 2.0 mg/L±10%                     | < 0.05 mg/L | 0.05 mg/L | > 97.29%    | 96.43%  | ≥ 50%                   |
| T & O                              | —         | —                | —                                | —           | —         | —           | —       | —                       |
| Particulate**                      | —         | 143,333 #/mL     | at least 10,000 particles/mL     | 29.83 #/mL  | 140 #/mL  | 99.98%      | 99.91%  | ≥ 85%                   |

| Standard No. 53: Health Effects |                  |                  |                                  |                |                |             |          |                         |
|---------------------------------|------------------|------------------|----------------------------------|----------------|----------------|-------------|----------|-------------------------|
| Parameter                       | USEPA MCL        | Influent Average | Influent Challenge Concentration | Effluent       |                | % Reduction |          | Min. Required Reduction |
|                                 |                  |                  |                                  | Average        | Maximum        | Average     | Minimum  |                         |
| Turbidity                       | 1 NTU***         | 10.3 NTU***      | 1±1 NTU***                       | 0.106 NTU      | 0.14 NTU       | 98.97%      | 98.61%   | 0.5 NTU                 |
| Cysts                           | 99.95% Reduction | 200,000 #/L      | Minimum 50,000 L                 | 0              | 0              | > 99.99%    | > 99.99% | > 99.95%                |
| Lead at pH 6.5                  | 0.015 mg/L       | 0.15 mg/L        | 0.15 mg/L±10%                    | < 0.001 mg/L   | < 0.001 mg/L   | > 99.33%    | > 99.33% | 0.010 mg/L              |
| Lead at pH 8.5                  | 0.015 mg/L       | 0.14 mg/L        | 0.15 mg/L±10%                    | 0.001 mg/L     | 0.003 mg/L     | > 99.29%    | 97.86%   | 0.010 mg/L              |
| Lindane                         | 0.0002 mg/L      | 0.0216 mg/L      | 0.002 mg/L±10%                   | < 0.00002 mg/L | < 0.00002 mg/L | 99.07%      | 98.75%   | 0.0002 mg/L             |
| Atrazine                        | 0.003 mg/L       | 0.008 mg/L       | 0.009 mg/L±10%                   | < 0.002 mg/L   | < 0.002 mg/L   | > 76.12%    | > 66.67% | 0.003 mg/L              |

\* Tested using a flow rate of 0.5 gpm; pressure of 60 psig; pH of 7.5 ± 0.5; temp. of 68° ± 5°F (20° ± 3°C)

\*\* Measurement in Particles/ml. Particles used were 0.5-1 microns

\*\*\* NTU=Nephelometric Turbidity units

### Operating Specifications

- Capacity: certified for up to 750 gallons (2,838 l); up to six months
- Pressure requirement: 40–120 psi (2.8–8.2 bar)
- Temperature: 33–100°F (0.6–38°C)
- Flow rate: 0.5 gpm (1.9 lpm)

### General Installation/Operation/Maintenance Requirements

- Flush new cartridge at full flow for 3 minutes to purge out trapped air.
- Replace cartridge when flow becomes too slow.

### Special Notices

- Installation instructions, parts and service availability, and standard warranty are included with the product when shipped.
- This drinking water system must be maintained according to manufacturer’s instructions, including replacement of filter cartridges.
- Do not use with water that is microbiologically unsafe or of unknown quality without adequate disinfection before or after the system. Systems certified for cyst reduction may be used on disinfected water that may contain filterable cysts.
- The contaminants or other substances removed or reduced by this water treatment system are not necessarily in your water.
- Check for compliance with the state and local laws and regulations.
- Note that while the testing was performed under standard laboratory conditions, actual performance may vary. Systems must be installed and operated in accordance with manufacturer’s recommended procedures and guidelines.

System tested and certified by NSF International against Standard 42 for the reduction of chlorine, taste and odor, particulate Class I and Standard 53 for the reduction of cyst, lead, Lindane, Atrazine and turbidity.



Manufactured for: General Electric Company, Louisville, KY 40225

State of California  
Department of Health Services  
Water Treatment Device  
Certificate Number

03 - 1559

Date Issued: April 28, 2003

---

---

**Trademark/Model Designation**

GE GSWF

**Replacement Elements**

GSWF

**Manufacturer:** General Electric Consumer Products

---

---

The water treatment device(s) listed on this certificate have met the testing requirements pursuant to Section 116830 of the Health and Safety Code for the following health related contaminants:

**Microbiological Contaminants and Turbidity**

Cysts  
Turbidity

**Inorganic/Radiological Contaminants**

Asbestos  
Lead

**Organic Contaminants**

Atrazine  
Lindane  
2,4-D

---

**Rated Service Capacity:** 750 gal

**Rated Service Flow:** 0.5 gpm

---

**Conditions of Certification:**

Do not use where water is microbiologically unsafe or with water of unknown quality, except that systems certified for cyst reduction may be used on disinfected waters that may contain filterable cysts.



**Mesures de sécurité** ..... 42–44

**Fonctionnement**

Caractéristiques supplémentaires ..... 49  
Clayettes et bacs ..... 48, 49  
Congélateur ..... 51  
Entretien et nettoyage  
du réfrigérateur ..... 53, 54  
Le filtre à eau ..... 47  
Les bacs à rangement et bacs à légume . . . 50  
Les commandes ..... 45, 46  
Machine à glaçons automatique ..... 52  
Remplacement des ampoules ..... 55

**Installation**

Changement du sens  
d’ouverture des portes ..... 64–69  
Enlèvement du tiroir  
du compartiment congélation ..... 62  
Installation de la conduite d’eau ..... 70–72  
Installation du réfrigérateur ..... 57–61  
Préparation ..... 56  
Remise en place du tiroir  
du compartiment congélation ..... 63

**Conseils de dépannage** ..... 73, 74  
Bruits normaux de fonctionnement ..... 73

**Soutien au consommateur**

Feuillet de données relatives à la  
performance de la cartouche ..... 76  
Garantie pour la clientèle au Canada . . . 75  
Soutien au consommateur ..... 78

**Transcrivez les numéros de modèle et de série ici :**

**# de modèle** \_\_\_\_\_

**# de série** \_\_\_\_\_

Ils figurent sur l’étiquette qui se trouve à l’intérieur  
du compartiment réfrigérateur en haute à droite.

|                                |
|--------------------------------|
| <b>Mesures de sécurité</b>     |
| <b>Fonctionnement</b>          |
| <b>Installation</b>            |
| <b>Conseils de dépannage</b>   |
| <b>Soutien au consommateur</b> |

# MESURES DE SÉCURITÉ IMPORTANTES. LISEZ D'ABORD TOUTES LES DIRECTIVES.

## ⚠ AVERTISSEMENT!

N'utilisez cet électroménager que pour l'usage auquel il est destiné, comme expliqué dans le présent manuel.



## MESURES DE SÉCURITÉ

Lorsque vous utilisez un appareil électrique, observez toujours les mesures de sécurité de base, y compris les suivantes.

- Installez le réfrigérateur conformément aux directives d'installation avant de l'utiliser.
  - Ne laissez pas les enfants grimper, s'asseoir, se tenir debout ni se pendre aux clayettes du réfrigérateur. Ils pourraient endommager le réfrigérateur et se blesser gravement.
  - Ne touchez pas les surfaces froides du congélateur si vous avez les mains humides ou mouillées : la peau risque d'adhérer à ces surfaces très froides.
  - N'entreposez et n'utilisez pas d'essence ou autres vapeurs et liquides inflammables à proximité de cet appareil ou de tout autre appareil électroménager.
  - Si votre réfrigérateur est doté d'une machine à glaçons automatique évitez le contact avec les pièces mobiles du mécanisme éjecteur, ou avec l'élément chauffant situé à la partie inférieure de la machine à glaçons. Ne posez pas les doigts ou les mains sur le mécanisme de la machine à glaçons pendant que le réfrigérateur est branché.
  - Éloignez les doigts des parties du réfrigérateur où l'on peut facilement se pincer : les espaces entre les portes et entre les portes et les placards sont toujours étroits. Soyez prudent lorsque vous fermez les portes de l'appareil en présence des enfants.
  - Débranchez votre réfrigérateur avant de le nettoyer ou de le réparer.
- REMARQUE :** Nous vous recommandons vivement de confier toute réparation à un technicien qualifié.
- Lorsque vous réglez la commande sur **0 (arrêt)**, l'alimentation électrique de l'ampoule n'est pas coupée.
  - Ne recongelez pas les aliments surgelés qui ont complètement dégelé.

## **⚠ DANGER! RISQUES POUR LES ENFANTS**

### *COMMENT VOUS DÉBARRASSER CONVENABLEMENT DE VOTRE ANCIEN RÉFRIGÉRATEUR*

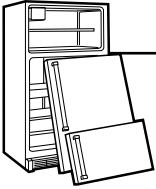

Les enfants pris au piège ou morts d'asphyxie sont toujours d'actualité. Les réfrigérateurs abandonnés sont toujours aussi dangereux, même si on n'attend que «quelques jours» pour s'en débarrasser. Si vous ne gardez pas votre ancien réfrigérateur, veuillez suivre les directives ci-dessous afin de prévenir les accidents.

#### **Avant de vous débarrasser de votre ancien réfrigérateur ou congélateur :**

- Démontez les portes.
- Laissez les clayettes en place afin d'empêcher les enfants de grimper à l'intérieur.

#### **Réfrigérants**

Tous les appareils de réfrigération contiennent des réfrigérants qui, conformément aux lois fédérales, doivent être enlevés avant toute élimination de l'appareil. Si vous vous débarrassez de vieux appareils de réfrigération, vérifiez, auprès de la société qui s'occupe de leur élimination, ce que vous devez faire.



## **CORDONS PROLONGATEURS**

*Nous vous recommandons fortement de ne pas utiliser de cordons prolongateurs à cause des risques potentiels qu'ils présentent dans certaines conditions.*

Toutefois si vous décidez d'utiliser tout de même un cordon prolongateur, il est absolument nécessaire qu'il s'agisse d'un cordon à 3 fils avec mise à la terre pour appareils électroménagers homologué UL (aux États-Unis) ou certifié CSA (au Canada), pourvu d'une fiche et d'une prise mises à la terre de 15 ampères (minimum) et de 120 volts.

# MESURES DE SÉCURITÉ IMPORTANTES. LISEZ D'ABORD TOUTES LES DIRECTIVES.

## ⚠ AVERTISSEMENT!

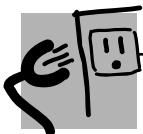

### RACCORDEMENT ÉLECTRIQUE

*Ne coupez ni retirez en aucun cas la troisième broche (mise à la terre) de la fiche du cordon d'alimentation. Pour votre sécurité, cet appareil doit être correctement mis à la terre.*

Le cordon d'alimentation de cet appareil est muni d'une fiche à 3 broches (mise à la terre) qui se branche dans une prise murale ordinaire à 3 alvéoles (mise à la terre) pour réduire au minimum les risques de chocs électriques.

Faites examiner la prise de courant et le circuit par un électricien qualifié pour vous assurer que la prise est correctement mise à la terre.

Si la prise murale est du type standard à 2 alvéoles, il vous incombe de la faire remplacer par une prise à 3 alvéoles correctement mise à la terre.

Le réfrigérateur doit toujours être branché dans sa propre prise de courant, dont la tension nominale est identique à celle indiquée sur la plaque signalétique.

Cette précaution est recommandée pour garantir un rendement optimum et éviter une surcharge des circuits électriques de la résidence, ce qui pourrait créer un risque d'incendie par surchauffe des fils.

Ne débranchez jamais le réfrigérateur en tirant sur le cordon d'alimentation. Saisissez fermement la fiche du cordon et tirez droit pour la retirer de la prise.

Réparez ou remplacez immédiatement tout cordon effiloché ou endommagé. N'utilisez pas un cordon fendillé ou présentant des signes d'usure.

Lorsque vous déplacez votre réfrigérateur du mur, faites attention de ne pas le faire rouler sur le cordon d'alimentation afin de ne pas l'endommager.



### FICHE D'ADAPTATION (Fiches d'adaptation non permises au Canada)

*Nous vous recommandons fortement de ne pas utiliser une fiche d'adaptation à cause des risques potentiels qu'elle présente dans certaines circonstances.*

Toutefois, si vous décidez d'utiliser tout de même une fiche d'adaptation, vous pouvez effectuer un **raccordement temporaire**, si les codes locaux le permettent, dans une prise de courant à 2 alvéoles adéquatement mise à la terre en utilisant une fiche d'adaptation homologuée UL, en vente dans la plupart des quincailleries.

La fente la plus longue de la fiche doit être alignée avec la fente la plus longue de la prise murale afin d'assurer la polarité appropriée pour le branchement du cordon d'alimentation.

Lorsque vous débranchez le cordon d'alimentation de la fiche d'adaptation, saisissez toujours la fiche d'une main pendant que vous tirez sur la fiche du cordon d'alimentation de l'autre. Sinon, la borne de mise à la terre de la fiche d'adaptation risque de casser avec le temps.

Si la borne de mise à la terre de la fiche casse, **N'UTILISEZ PAS** l'appareil tant qu'une mise à la terre adéquate n'aura pas été rétablie.

*Le fait de fixer la borne de mise à la terre de la fiche d'adaptation à la plaque de la prise de courant n'assure pas automatiquement la mise à la terre de l'appareil. Il faut que la vis soit en métal, non isolée, et que la prise de courant soit mise à la terre par l'entremise du câblage de la résidence. Faites vérifier le circuit par un électricien qualifié pour vous assurer que la prise est adéquatement mise à la terre.*



**VEUILLEZ LIRE ET SUIVRE ATTENTIVEMENT CES  
MESURES DE SÉCURITÉ.**

**CONSERVEZ CES DIRECTIVES**

# Les commandes avec réglages

de température. (pour les autres modèles, consultez les pages suivantes) [electromenagersge.ca](http://electromenagersge.ca)

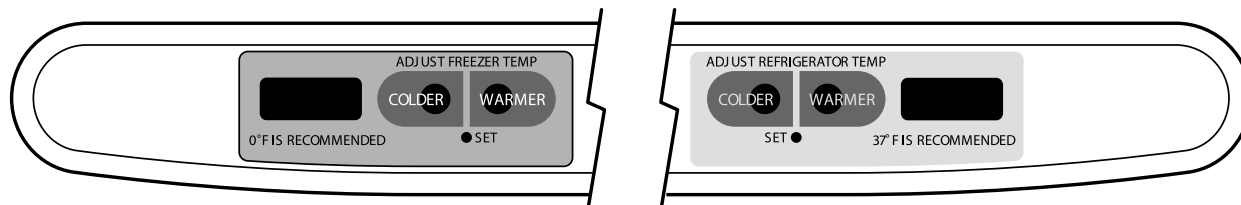

**NOTE :** Le réfrigérateur est expédié avec une pellicule de protection couvrant les commandes de température. Si cette pellicule n'a pas été retirée au cours de l'installation faites-le maintenant.

La température est pré-réglée à l'usine au numéro **37° F** pour le compartiment réfrigérateur et **0° F** pour le compartiment congélateur. Attendez 24 heures que la température se stabilise aux températures recommandées pré-réglées.

Le réglage de température peut indiquer la température **SET** (réglée) ainsi que la température réelle dans le compartiment réfrigération et dans le compartiment congélation. La température **SET** (réglée) peut varier légèrement de la température réelle, selon l'utilisation et les conditions de fonctionnement.

Le placement d'une ou des deux commandes sur **OFF** (Arrêt) arrête le refroidissement à la fois dans les compartiments du réfrigérateur et du congélateur mais ne coupe pas l'alimentation électrique du réfrigérateur.

## Changement de la température

**Pour changer la température**, appuyez et relâchez le bouton **WARMER** ou **COLDER** (Plus chaud et Plus froid). Le voyant **SET** (affichage) s'allumera et l'affichage indiquera la température réglée. Pour changer la température, appuyez brièvement sur la touche **WARMER** (plus chaud) ou **COLDER** (plus froid) jusqu'à ce que la température désirée apparaisse. La température du réfrigérateur peut être ajustée entre 34 et 47° F celle du congélateur entre -6 et +8° F.

Une fois la température souhaitée affichée, après 5 secondes, la température affichée retournera à celle du réfrigérateur et du congélateur. Plusieurs ajustements peuvent être nécessaires. Chaque fois que vous ajustez les commandes, laissez passer 24 heures pour que le réfrigérateur atteigne la température que vous avez sélectionnée.

**Pour éteindre le système de refroidissement**, appuyez brièvement sur le bouton **WARMER** (plus chaud) du réfrigérateur ou du congélateur jusqu'à ce que l'affichage indique **OFF** (Arrêt). **Pour remettre l'appareil en marche**, poussez sur le bouton **COLDER** (plus froid) du réfrigérateur ou du congélateur. Le voyant **SET** (affichage) s'allumera du côté que vous avez sélectionné. Appuyez à nouveau (du côté où le voyant **SET** est allumé) et la température de l'appareil passera sur la valeur pré-réglée de **0° F** pour le congélateur et **37° F** pour le réfrigérateur. L'affichage d'un ou des deux boutons sur **OFF** (Arrêt) arrête le refroidissement dans les compartiments du réfrigérateur et du congélateur mais ne coupe pas l'alimentation électrique du réfrigérateur.

## Système de bonne circulation d'air

Ce système est conçu pour maximiser le rendement dans les compartiments du réfrigérateur et du congélateur. Ce concept unique consiste en une canalisation d'air fixée au long des parois arrières du réfrigérateur et d'un tunnel à air au bas de la

paroi arrière du compartiment du congélateur. Le rangement d'aliments en avant des persiennes de ces compartiments n'affecte pas le rendement de l'appareil.

Mesures de sécurité

Fonctionnement

Installation

Conseils de dépannage

Soutien au consommateur

## Les commandes avec réglages numérotés.

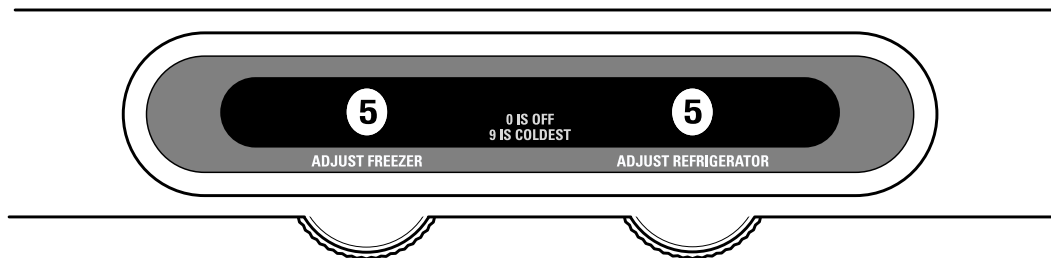

**NOTE :** Le réfrigérateur est expédié avec une pellicule de protection couvrant les commandes de température. Si cette pellicule n'a pas été retirée au cours de l'installation faites-le maintenant.

Au départ, réglez le bouton de commande du réfrigérateur à la position **5** et le bouton de commande du congélateur à la position **5**, et attendez 24 heures que la température se stabilise.

Plusieurs ajustements peuvent être nécessaires. Réglez les commandes une graduation à la fois et attendez 24 heures entre chaque réglage pour que le réfrigérateur atteigne le réglage que vous avez choisi.

Le placement d'une ou des deux commandes sur **0** arrête le refroidissement à la fois dans les compartiments du réfrigérateur et du congélateur mais ne coupe pas l'alimentation électrique du réfrigérateur.

### Système de bonne circulation d'air

Ce système est conçu pour maximiser le rendement dans les compartiments du réfrigérateur et du congélateur. Ce concept unique consiste en une canalisation d'air fixée au long des parois arrière du réfrigérateur et d'un tunnel à air au bas de la

paroi arrière du compartiment du congélateur. Le rangement d'aliments en avant des persiennes de ces compartiments n'affecte pas le rendement de l'appareil.

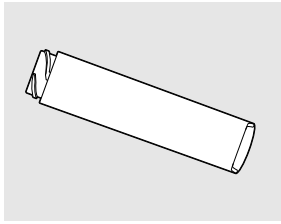

## Cartouche du filtre à eau

La cartouche du filtre à eau se trouve dans le coin droit arrière supérieur du compartiment réfrigérateur.

## Remplacement du filtre

Vous devez remplacer la cartouche du filtre tous les **six mois** ou plus souvent si vous trouvez que les glaçons deviennent plus petits.

## Installation de la cartouche du filtre à eau

- 1 Si vous remplacez la cartouche, d'abord enlevez la vieille cartouche. Ouvrez le couvercle de cartouche en l'appuyant sur le taquet situé à l'avant et en tirant vers le bas.
- 2 Enlevez la cartouche en la faisant tourner doucement dans le sens contraire à celui des aiguilles d'une montre. Un peu d'eau peut tomber.

**▲ MISE EN GARDE :** *S'il y a de l'air piégé dans le système, la cartouche de filtre peut être éjectée pendant qu'elle est enlevée. Procédez avec soin pour l'enlever.*

- 3 Notez sur votre calendrier ou collez l'étiquette indiquant le mois et l'année pour vous rappeler de changer la cartouche de filtre dans **six mois**.
- 4 Enlevez la feuille de protection de l'extrémité de la cartouche.
- 5 En alignant les flèches de la cartouche et du boîtier de cartouche, faites tourner doucement la cartouche dans le sens des aiguilles d'une montre jusqu'à son arrêt. Si la cartouche est correctement installée, vous devez entendre un déclic quand elle s'engage en place. La lame à l'extrémité de la cartouche doit être positionnée verticalement. **Ne serrez pas trop fort.**
- 6 Fermez le couvercle de cartouche.

## Bouchon de dérivation du filtre

Il faut utiliser le bouchon de dérivation du filtre lorsqu'une cartouche de remplacement n'est pas disponible. Le distributeur et la machine à glaçons ne peuvent pas fonctionner sans le filtre ou sans le bouchon de dérivation du filtre.

## Filtres de remplacement :

**Pour commander des cartouches supplémentaires, visitez notre site Web à l'adresse [electromenagersge.ca](http://electromenagersge.ca), ou appelez le Service des pièces et accessoires au 888.261.3055.**

Modèle GSWF

Prix suggéré pour la vente au détail \$34.95 USD

Les clients au Canada devraient consulter les pages jaunes pour connaître la succursale Camco la plus près.

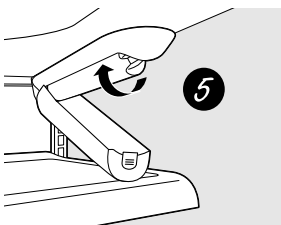
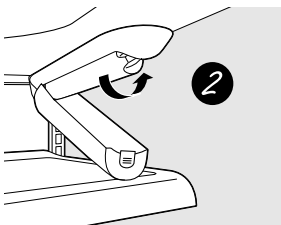
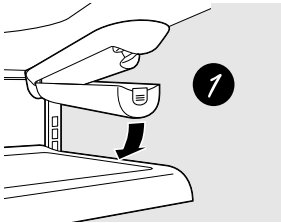

## Les clayettes et les balconnets.

Toutes les caractéristiques ne sont pas disponibles sur tous les modèles.

### Mise en place des clayettes

Les clayettes du réfrigérateur sont réglables.

### Compartiment réfrigération

#### Enlèvement :

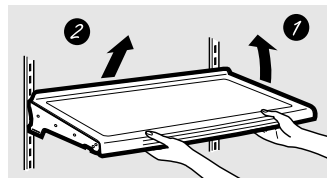

Certains modèles ont des clayettes en fil de fer que vous pouvez régler de la même manière.

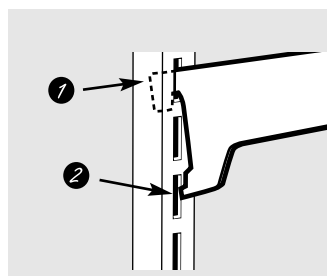

- 1 Soulevez la clayette à l'avant.

- 2 Soulevez la clayette à l'arrière et faites-la sortir.

#### Remise en place :

- 1 En faisant basculer la clayette vers le haut, insérez le crochet supérieur à l'arrière de la clayette dans une fente du rail.

- 2 Abaissez le devant de la clayette jusqu'à ce que le bas de la clayette se fixe en place.

### Clayettes anti-déversement (sur certains modèles)

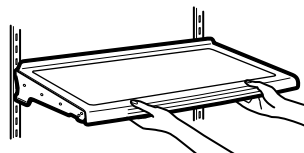

Les clayettes anti-déversement ont des bords spéciaux pour empêcher tout déversement aux clayettes inférieures. Pour enlever ou remettre en place ces clayettes, consultez *Mise en place des clayettes*.

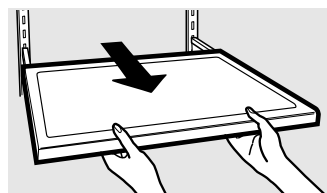

### Clayette coulissante anti-déversement (sur certains modèles)

Grâce à la clayette glissante anti-déversement, vous pouvez atteindre des articles placés derrière d'autres. Ses bords spéciaux sont conçus pour empêcher tout déversement aux clayettes inférieures.

#### Enlèvement :

- 1 Enlevez tous les articles de la clayette.
- 2 Faites glisser la clayette vers l'extérieur jusqu'à ce qu'elle atteigne son point d'arrêt.
- 3 Soulevez l'avant de la clayette jusqu'à ce que les taquets arrière soient au-dessus de la barre avant.
- 4 Continuez à tirer la clayette vers l'avant et enlevez-la.

#### Remise en place :

- 1 Alignez les taquets arrière de la clayette aux fentes du centre des rails à clayette.
- 2 Faites glisser la clayette vers l'intérieur jusqu'à ce que les taquets du centre soient un peu derrière la barre avant.
- 3 Abaissez la clayette en place jusqu'à ce qu'elle soit horizontale et faites-la glisser à l'intérieur.

Assurez-vous que la clayette repose bien à l'horizontale après l'avoir remise en place, et qu'elle ne bouge pas d'un côté ou de l'autre.

Assurez-vous de bien pousser les clayettes jusqu'au fond pour refermer la porte.



Tous les modèles n'ont pas toutes ces caractéristiques.

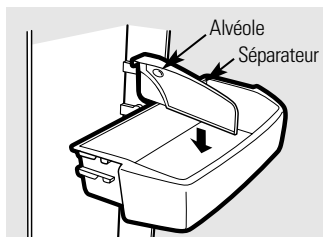

### Bacs réglables de porte

Vous pouvez facilement transporter les bacs réglables du réfrigérateur à votre surface de travail.

**Enlèvement** : Soulevez l'avant du bac droit vers le haut, puis enlevez en soulevant.

#### Remise en place ou changement

**d'emplacement** : Engagez le bac dans les soutiens moulés de la porte, et poussez. Le bac se fixe en place.

**La séparation** aide à empêcher les petits articles qui se trouvent sur la clayette de la porte de se renverser, de couler ou de glisser. Tenez l'alvéole se trouvant à l'arrière de la séparation par le doigt et faites bouger la séparation selon vos besoins.

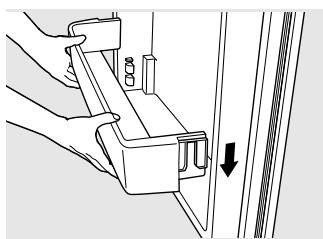

### Clayette de porte non-réglable

**Enlèvement** : Soulevez la clayette droit vers le haut, puis enlevez en soulevant.

**Remise en place** : Engagez la clayette dans les soutiens moulés de la porte et poussez vers le bas. Elle se fixera en place.

## Caractéristiques supplémentaires.

Tous les modèles n'ont pas toutes ces caractéristiques.

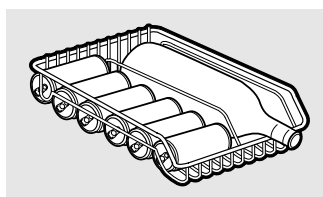

### Panier sauve clayette (sur certains modèles)

Le panier amovible à breuvages contient douze boîtes de boisson gazeuse ou deux bouteilles de vin (longitudinalement). On peut l'enlever pour nettoyer.

**Pour enlever**, faites glisser le panier vers le haut jusqu'à sa position **d'arrêt**, soulevez le panier pour lui faire dépasser sa position **stop**, puis enlevez-le.

## Bacs à rangement et bacs à légume.

Tous les modèles n'ont pas toutes ces caractéristiques.

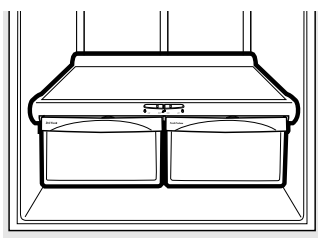

### Bacs à fruits et légumes

Vous devez bien essuyer toute eau en excès qui peut s'accumuler au fond des bacs ou en dessous des bacs.

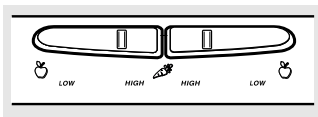

### Bac à légume à humidité réglable (sur certains modèles)

Faites glisser le réglage en position **HIGH (élevée)** pour obtenir l'humidité maximum qui est recommandée pour la plupart des légumes.

Faites glisser le réglage en position **LOW (basse)** pour obtenir l'humidité minimum qui est recommandée pour la plupart des fruits.

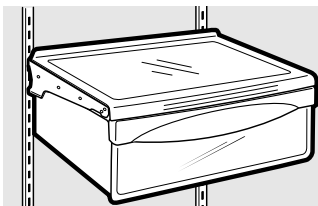

### Bac à casse-croûte (sur certains modèles)

Vous pouvez mettre le bac à casse-croûte à l'endroit qui convient le mieux aux besoins de votre famille.

**Pour enlever**, faites glisser le bac vers l'extérieur jusqu'à sa position **d'arrêt**, soulevez le bac pour lui faire dépasser sa position **d'arrêt** et enlevez-le.

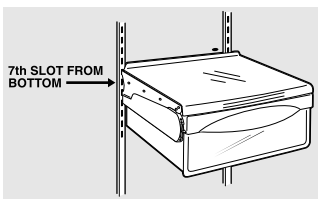

### Bac à charcuterie à température réglable (sur certains modèles)

Quand ce bac est placé dans la 7<sup>ème</sup> fente à partir du bas et le levier est réglé en position **COLDEST (le plus froid)**, l'air du compartiment congélation souffle autour du bac pour le maintenir très froid.

Vous pouvez mettre ce bac n'importe où si vous ne voulez pas qu'il se refroidisse trop.

Vous pouvez régler sa température n'importe où entre cold (froid) ❄️ et coldest (le plus froid) ❄️❄️.

En position cold (froid), le bac reste à la température du reste du réfrigérateur.

En position coldest (le plus froid), le bac est à sa température la plus froide.

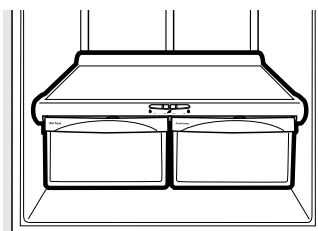

### Enlèvement des bacs à légumes

#### Enlèvement :

Vous pouvez enlever facilement ces tiroirs en les soulevant légèrement tout en dépassant leur position **d'arrêt**.

**Si vous ne pouvez pas ouvrir complètement la porte**, enlevez d'abord le bac le plus éloigné de la porte. Assurez-vous que le tiroir le plus proche de la porte soit bien fermé. Il y a un crochet à l'avant du rail de du centre. Poussez sur le crochet vers le bas et faites glisser le rail du centre, où est fixé le bac, loin de la porte. Enlevez le bac.

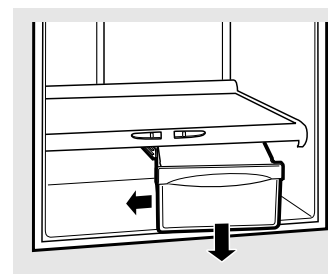
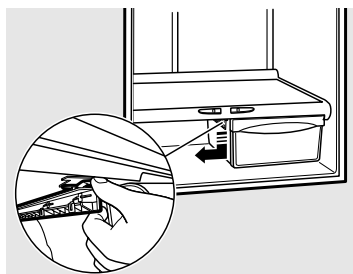

Tous les modèles n'ont pas toutes ces caractéristiques.

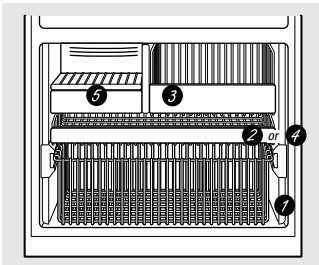

L'apparence et les caractéristiques peuvent varier

## Clayettes et paniers du compartiment congélation

Selon votre modèle, votre compartiment congélation peut avoir les caractéristiques suivantes :

- ① Un panier profond sur toute la largeur
- ② Un panier bas sur toute la largeur
- ③ Un panier sur la moitié de la largeur
- ④ Une clayette en fil de fer sur toute la largeur
- ⑤ Une clayette située au-dessus du bac à glaçons

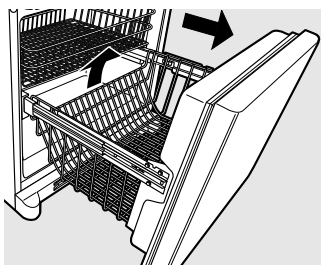

L'apparence peuvent varier

## Enlèvement des clayettes et des paniers

**Pour enlever le panier profond sur toute la largeur dans les modèles avec un tiroir de compartiment congélation :**

- ① Ouvrez le tiroir du compartiment congélation jusqu'à son arrêt complet.
- ② Le panier du compartiment congélation repose sur un cadre à l'intérieur du tiroir du compartiment congélation. Soulevez l'arrière du panier.
- ③ Soulevez l'avant du panier et soulevez l'ensemble du panier pour l'enlever et enlevez-le complètement.

**Pour enlever le panier sur la moitié de la largeur :**

- ① Tirez le panier hors de son emplacement d'arrêt.
- ② Soulevez l'avant du panier pour le libérer des guides.
- ③ Soulevez l'arrière du panier et sortez-le des guides.

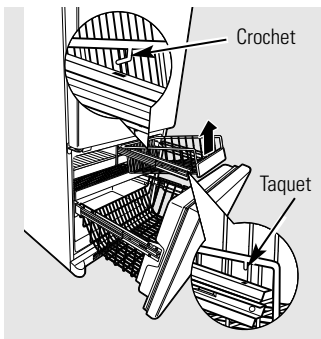

L'apparence peuvent varier

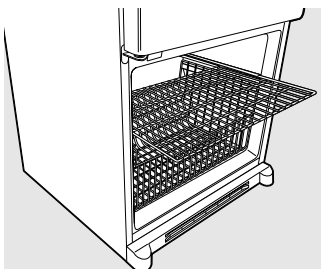

L'apparence peuvent varier

**Pour enlever les paniers profonds sur toute la largeur dans les modèles avec porte de compartiment congélation, le panier bas sur toute la largeur et la clayette en fil de fer sur toute la largeur :**

- ① Tirez le panier ou la clayette jusqu'à son emplacement d'arrêt.
- ② Soulevez l'avant et faites-le passer au-dessus de son emplacement d'arrêt.
- ③ Soulevez le panier ou la clayette et faites-le sortir.

**Pour enlever la clayette située au-dessus du bac à glaçons :**

- ① Tirez la clayette pour la faire sortir.

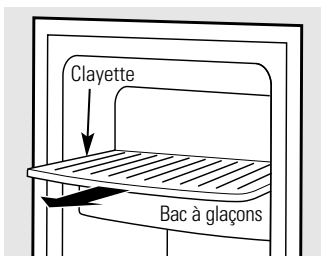

# Machine à glaçons automatique.

Il faut prévoir entre 12 et 24 heures avant qu'un réfrigérateur nouvellement installé commence à produire des glaçons.

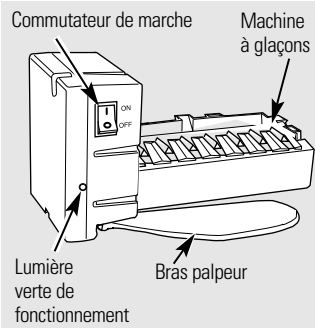

## Machine à glaçons automatique

(sur certains modèles)

La machine à glaçons produit sept glaçons par cycle, soit environ 100 à 130 glaçons par 24 heures, selon la température du compartiment congélation, la température de la pièce, le nombre de fois que la porte est ouverte et les autres conditions d'utilisation.

Consultez ci-dessous la manière d'avoir accès aux glaçons et d'atteindre le commutateur de marche.

Si vous faites fonctionner le réfrigérateur avant de raccorder l'eau à la machine à glaçons, mettez le commutateur de marche en position **0 (arrêt)**.

Après avoir raccordé le réfrigérateur à l'alimentation d'eau, mettez le commutateur de marche en position **I (marche)**.

La machine à glaçons se remplira d'eau si sa température baisse à  $-10^{\circ}\text{C}$  ( $15^{\circ}\text{F}$ ). Un réfrigérateur nouvellement installé prend de 12 à 24 heures pour commencer à produire des glaçons.

Vous entendrez un bourdonnement chaque fois que la machine à glaçons se remplit d'eau.

Jetez les premiers lots de glaçons pour permettre à la conduite d'eau de se purger.

Assurez-vous que rien ne gêne la course du bras palpeur.

Quand le bac se remplit jusqu'au niveau du bras palpeur, la machine à glaçons s'arrête de produire des glaçons. Il est normal de trouver des glaçons qui soient soudés ensemble.

Si vous n'utilisez pas souvent vos glaçons, les vieux glaçons deviennent opaques, prennent un mauvais goût et rétrécissent.

**NOTE :** Dans les maisons qui ont une pression d'eau plus faible que la moyenne, vous pouvez entendre la machine à glaçons recommencer plusieurs fois son cycle pour produire une livraison de glaçons.

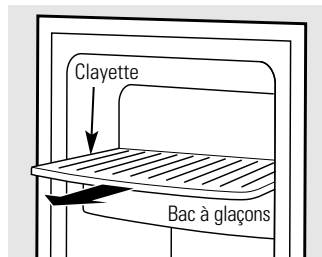

Pour atteindre le commutateur de marche.

## Accès aux glaçons et au commutateur de marche

**Pour atteindre le commutateur de marche de la machine à glaçons**, tirez la clayette située au-dessus du bac à glaçons et faites-la sortir. Assurez-vous toujours de bien la remettre en place.

**Pour avoir accès aux glaçons**, tirez simplement le bac vers vous.

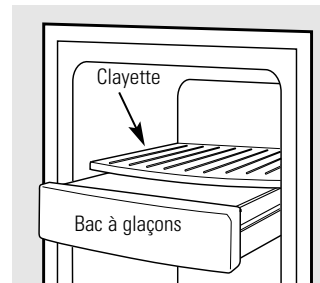

Pour avoir accès aux glaçons.

## Trousse accessoire de machine à glaçons

Si votre réfrigérateur n'est pas déjà équipé d'une machine à glaçons automatique, vous pouvez acheter une trousse accessoire de machine à glaçons.

Vérifiez derrière votre réfrigérateur le modèle de trousse à glaçons que vous devez acheter pour votre réfrigérateur.

## Nettoyage de l'extérieur

### **Les poignées de porte et les garnitures.**

Nettoyez avec un linge trempé dans de l'eau savonneuse. Séchez avec un linge doux. N'appliquez pas de cire sur les poignées et les garnitures de porte.

**Conservez l'extérieur propre.** Essayez avec un linge propre légèrement humecté de cire à appareil électroménager ou de détersif liquide à vaisselle doux. Séchez et polissez avec un linge doux, propre.

*N'essayez jamais votre réfrigérateur avec un torchon sale ou une serviette mouillée. Cela peut laisser un résidu qui risque d'endommager la peinture. N'utilisez jamais de tampon à récurer, de nettoyant en poudre, d'eau de javel ou de produit nettoyant contenant un agent de blanchiment, car ces produits peuvent rayer et endommager la peinture.*

### **Vous pouvez nettoyer les panneaux et les**

**poignées de porte en acier inoxydable** (sur certains modèles) avec un nettoyant d'acier inoxydable vendu sur le marché. Il vaut mieux utiliser un produit de nettoyage vaporisé pour acier inoxydable.

N'utilisez pas de cire pour appareils ménagers sur l'acier inoxydable.

## Nettoyage de l'intérieur

**Pour aider à empêcher les odeurs,** laissez une boîte ouverte de bicarbonate de soude dans les compartiments réfrigération et congélation.

**Débranchez votre réfrigérateur avant de le nettoyer.** Si ce n'est pas pratique, enlevez toute humidité au moyen d'une éponge ou d'un chiffon pour nettoyer autour des commutateurs, des lumières ou des réglages.

Utilisez une cire pour appareils électroménagers sur la surface intérieure entre les portes.

Utilisez une solution d'eau chaude et de bicarbonate de soude (15 ml [soit une cuillère à soupe environ] de bicarbonate de soude dans 1 litre [soit une pinte] d'eau). Cette solution nettoie tout en neutralisant les odeurs. Rincez et séchez en essuyant.

Après avoir nettoyé les joints de porte, appliquez une fine couche de vaseline sur les joints du côté des charnières pour empêcher les joints de coller et de se déformer.

*Évitez de nettoyer les clayettes froides en verre à l'eau chaude, parce qu'elles risquent de se casser à cause de la grande différence de températures. Manipulez avec soins le verre. Vous pouvez briser en éclats le verre trempé en le heurtant.*

*Ne lavez aucune pièce en matière plastique de votre réfrigérateur dans votre machine à laver la vaisselle.*

## Entretien et nettoyage du réfrigérateur.

---

### **Derrière le réfrigérateur**

Prenez un soin particulier lorsque vous éloignez le réfrigérateur du mur. Tous les types de revêtements de sol peuvent être endommagés, particulièrement ceux qui sont coussinés ou dont la surface est gaufrée.

Tirez le réfrigérateur en ligne droite et, lorsque vous le remettez en place, poussez-le vers le mur en ligne droite. Les déplacements latéraux du réfrigérateur pourraient endommager le revêtement de sol ou le réfrigérateur.

*Lorsque vous remettez le réfrigérateur en place en le poussant, veillez à ne pas le faire rouler sur le cordon d'alimentation ou sur la conduite d'eau de la machine à glaçons (sur certains modèles).*

---

### **Départ en vacances**

Lorsque vous vous absentez pendant une période prolongée, videz et débranchez le réfrigérateur. Réglez le bouton de commande du congélateur à la position **0 (arrêt)** et nettoyez l'intérieur avec une solution d'eau et de bicarbonate de soude, à raison 15 ml (d'une cuillère à soupe) de bicarbonate par litre (1 pinte) d'eau. Laissez les portes ouvertes.

Mettez l'interrupteur d'alimentation de la machine à glaçons à la position **0 (arrêt)** et fermez l'alimentation d'eau au réfrigérateur.

Si la température risque de descendre sous le point de congélation, demandez à un réparateur de vidanger la conduite d'eau afin d'éviter les dégâts sérieux causés par les inondations.

---

### **Déménagement**

Immobilisez tous les éléments amovibles, tels que les clayettes et les bacs, à l'aide de ruban gommé pour éviter de les endommager.

*Assurez-vous que le réfrigérateur demeure debout pendant son déménagement.*

Lorsque vous réglez les commandes sur **OFF** (Arrêt), l'alimentation électrique de l'ampoule n'est pas coupée.

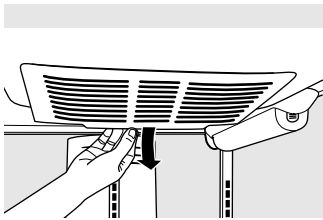

## Lumières du compartiment réfrigération

### **⚠ MISE EN GARDE :**

Les ampoules électriques peuvent être brûlantes.

- 1 Débranchez le réfrigérateur.
- 2 Les ampoules sont situées en haut du compartiment réfrigération, derrière les commandes. Pour enlever le pare-lumière, saisissez l'arrière de le pare-lumière et tirez-le pour le libérer de ses taquets à l'arrière.
- 3 Faites tourner le pare-lumière vers le bas, puis tirez pour libérer les taquets à l'avant de le pare-lumière.

- 4 Après avoir remplacé l'ampoule par une ampoule d'appareil électroménager de même voltage ou d'un voltage plus bas, remettez en place le pare-lumière.
- 5 Rebranchez le réfrigérateur.

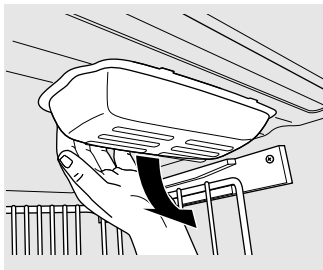

L'apparence peuvent varier

## Lumière du compartiment congélation

### **⚠ MISE EN GARDE :**

Les ampoules électriques peuvent être brûlantes.

- 1 Débranchez le réfrigérateur.
- 2 L'ampoule est située en haut du compartiment congélation à l'intérieur d'un pare-lumière. Pour enlever le pare-lumière, saisissez l'arrière de le pare-lumière et tirez-le pour le libérer de ses taquets à l'arrière.
- 3 Faites tourner le pare-lumière vers le bas, puis tirez pour libérer les taquets à l'avant de le pare-lumière.

- 4 Après avoir remplacé l'ampoule par une ampoule d'appareil électroménager de même voltage ou d'un voltage plus bas, remettez en place le pare-lumière.
- 5 Rebranchez le réfrigérateur.

# Instructions d'installation

# Réfrigérateur

Modèles 20 et 22

Questions? Appelez le 1.800.361.3400 ou Visitez notre site Web à l'adresse : [electromenagersge.ca](http://electromenagersge.ca)

## AVANT DE COMMENCER

**Veillez lire toutes les directives attentivement.**

- **IMPORTANT** — Conservez ces instructions pour l'inspecteur local.
- **IMPORTANT** — Respectez toutes les ordonnances et les codes locaux.
- **Note à l'installateur** – Assurez-vous de laisser ces instructions au consommateur.
- **Note au consommateur** – Conservez ces instructions pour référence future.
- **Niveau de compétence** – L'installation de cet appareil nécessite des compétences mécaniques de base.
- **Temps d'installation** – Installation du réfrigérateur  
20 minutes  
Installation de la conduite d'eau  
30 minutes
- L'installateur est responsable de bien installer ce réfrigérateur.
- Toute panne du produit due à une mauvaise installation n'est pas couverte par la garantie.

## PRÉPARATION

### DÉPLACEMENT DU RÉFRIGÉRATEUR À L'INTÉRIEUR DE LA MAISON

**Si le réfrigérateur ne peut pas passer par la porte, vous pouvez enlever la porte du compartiment réfrigération et le tiroir ou la porte du compartiment congélation.**

- Pour enlever la porte du compartiment réfrigération, consultez l'étape 1 de la section *Changement de sens d'ouverture de la porte*.
- Pour enlever le tiroir du compartiment congélation, consultez la section *Enlèvement du tiroir du compartiment congélation*.
- Pour enlever la porte du compartiment congélation, consultez les étapes 2 et 3 de la section *Changement de sens d'ouverture de la porte*.

## PRÉPARATION (suite)

### ALIMENTATION D'EAU DE LA MACHINE À GLAÇONS

Si votre réfrigérateur est doté d'une machine à glaçons, la machine à glaçons doit être raccordée à une conduite d'eau froide. Vous pouvez acheter une trousse d'alimentation d'eau GE (contenant la tuyauterie, le robinet d'arrêt, les joints et les instructions) chez votre revendeur ou en vous adressant à notre site Web à l'adresse [electromenagersge.ca](http://electromenagersge.ca) ou à notre service de Pièces et accessoires au numéro de téléphone 1.888.261.3055.

## OUTILS DONT VOUS POUVEZ AVOIR BESOIN



Clé réglable



Clé à douille de 3/8 po  
(clé hexagonale recommandée)

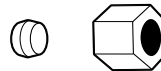

Écrou à compression  
d'un diamètre extérieur  
de 1/4 po et bague  
(modèles avec  
machine à glaçons  
seulement)

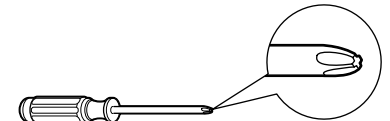

Tournevis cruciforme



## INSTALLATION DU RÉFRIGÉRATEUR

### EMPLACEMENT DU RÉFRIGÉRATEUR

- N'installez jamais votre réfrigérateur dans un emplacement où la température ambiante sera inférieure à 16° C (60° F). Il ne se mettra pas en marche suffisamment souvent pour maintenir des températures convenables.
- N'installez jamais votre réfrigérateur dans un emplacement où la température ambiante sera supérieure à 37° C (100° F). Il ne fonctionnera pas bien.
- Installez votre réfrigérateur sur un plancher suffisamment solide pour le porter lorsqu'il est plein.

### DÉGAGEMENTS

Prévoyez les dégagements suivants pour faciliter l'installation, la bonne circulation d'air et les raccordements de plomberie et d'électricité :

|                |               |
|----------------|---------------|
| <b>Côtés</b>   | 4 mm (1/8 po) |
| <b>Dessus</b>  | 25 mm (1 po)  |
| <b>Arrière</b> | 25 mm (1 po)  |

### 1 BRANCHEMENT DU RÉFRIGÉRATEUR À LA CONDUITE D'EAU DE LA MAISON

(modèles avec machine à glaçons)

Une alimentation d'eau froide est requise pour faire fonctionner la machine à glaçons. Vous devrez en fournir une si elle n'existe pas. Voir la section *Installation de la conduite d'eau*.

#### NOTES :

- Avant de brancher la conduite au réfrigérateur, assurez-vous que le cordon d'alimentation électrique n'est pas branché à la prise murale.
- Si votre réfrigérateur n'est pas équipé de filtre à eau, nous recommandons d'en monter un si votre alimentation d'eau contient du sable ou des particules qui peuvent boucher la grille du robinet d'eau du réfrigérateur. Installez-le sur la conduite d'eau près du réfrigérateur. Si vous utilisez une trousse GE SmartConnect™ Refrigerator Tubing, vous aurez besoin d'un tuyau additionnel (WX08X10002) pour brancher le filtre. Ne coupez pas le tuyau de plastique pour installer le filtre.

# Instructions d'installation

## INSTALLATION DU RÉFRIGÉRATEUR (suite)

### 1 BRANCHEMENT DU RÉFRIGÉRATEUR À LA CONDUITE D'EAU DE LA MAISON (suite)

**A** Si vous utilisez un tuyau de cuivre, placez un écrou de compression et une bague (manchon) à l'extrémité du tuyau qui vient de l'alimentation d'eau froide de la maison.

Si vous utilisez un tuyau GE SmartConnect™, les écrous sont déjà assemblés au tuyau.

**B** Si vous utilisez un tuyau de cuivre, insérez aussi loin que possible l'extrémité du tuyau dans le raccord à l'arrière du réfrigérateur. Tout en tenant le tuyau, serrez le raccord.

Si vous utilisez un tuyau GE SmartConnect™, insérez l'extrémité moulée du tuyau dans le raccord à l'arrière du réfrigérateur, puis serrez l'écrou à compression à la main. Serrez ensuite un autre tour à l'aide d'une clé. Un serrage excessif pourrait occasionner des fuites.

**C** Fixez le tuyau dans le collet (fourni) pour le maintenir en position. Il est possible que vous deviez écarter le collet.

L'une des illustrations ci-dessous représente le branchement de votre réfrigérateur.

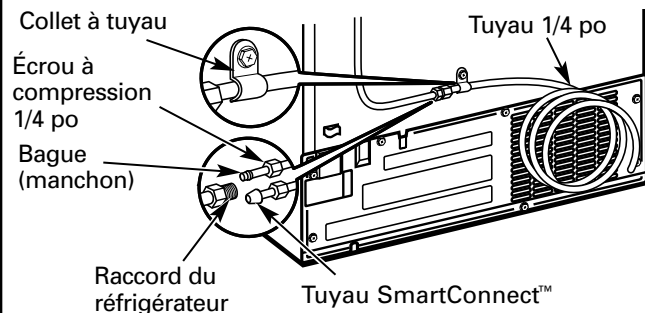
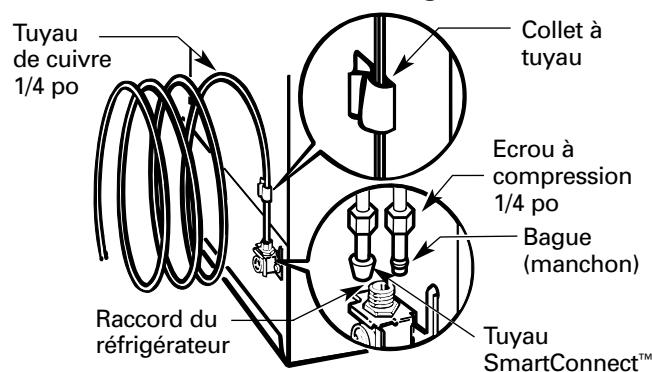

### 2 OUVREZ L'ALIMENTATION D'EAU (modèles avec machine à glaçons)

Ouvrez l'alimentation d'eau au niveau du robinet d'arrêt (l'alimentation d'eau de la maison) et vérifiez la présence de fuites.

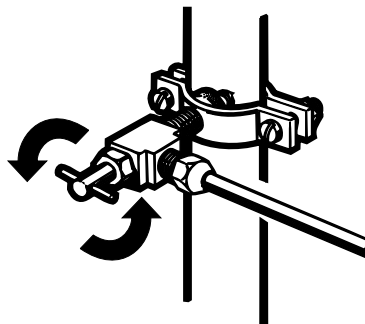

### 3 BRANCHEZ LE CORDON DU RÉFRIGÉRATEUR DANS LA PRISE

Sur modèles avec machine à glaçons : avant de brancher le réfrigérateur, assurez-vous que l'interrupteur de la machine à glaçons est à la position **O** (arrêt).

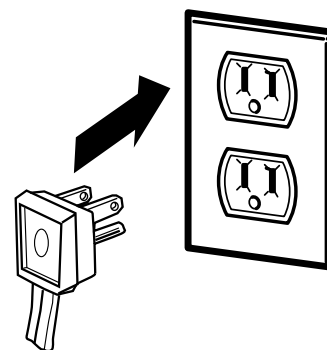

Lisez l'étiquette concernant la mise à la terre qui est attachée au cordon d'alimentation.

### 4 PLACEZ LE RÉFRIGÉRATEUR DANS SON EMPLACEMENT

Transportez le réfrigérateur jusqu'à sa destination.

# Instructions d'installation

## 5 METTEZ LA POIGNÉE DE PORTE DU COMPARTIMENT RÉFRIGÉRATION

- A** Trouvez une étiquette avec une flèche à l'avant de la poignée.

Si les vis de montage de la porte sont situées du côté gauche de la porte, tenez la poignée de manière à ce que la flèche indique la droite (la flèche est en haut de la poignée).

Si les vis de montage de la porte sont situées du côté droit de la porte, tenez la poignée de manière à ce que la flèche indique la gauche (la flèche est en bas de la poignée).

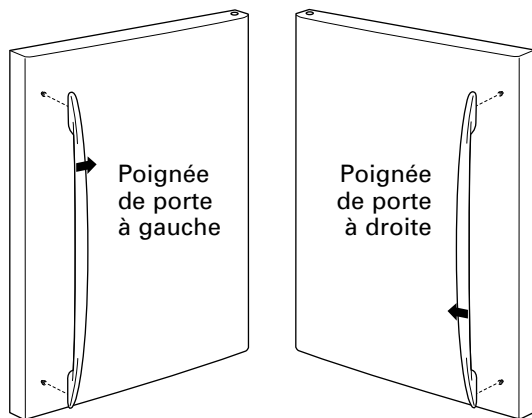

- B** Alignez les trous de serrure situés en haut et en bas de la poignée aux vis montées devant la porte. Pressez la poignée contre l'avant de la porte, en vous assurant que les vis entrent dans les trous de serrure.

## 5 METTEZ LA POIGNÉE DE PORTE DU COMPARTIMENT RÉFRIGÉRATION (suite)

- C** En tenant la poignée à deux mains, pressez-la fermement contre l'avant de la porte et faites glisser la poignée vers le bas. Cela peut nécessiter une certaine force.

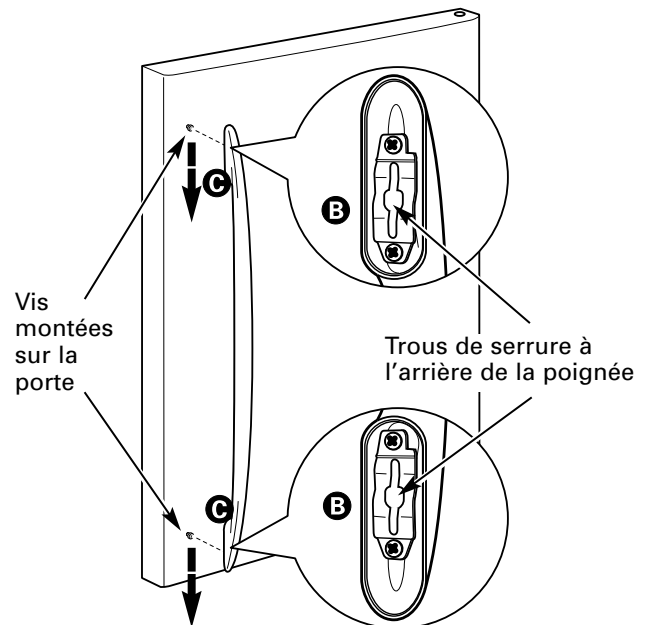

# Instructions d'installation

## INSTALLATION DU RÉFRIGÉRATEUR (suite)

### 6 METTEZ LA POIGNÉE DE LA PORTE DU COMPARTIMENT CONGÉLATION

- A** Trouvez une étiquette avec une flèche à l'avant de la poignée. Tenez la poignée de manière à ce que la flèche indique la gauche.

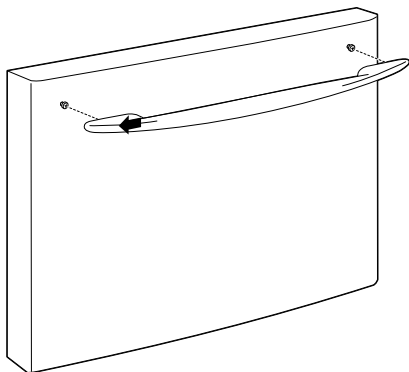

- B** Alignez les trous de serrure situés à droite et à gauche de la poignée aux vis montées devant la porte ou le tiroir. Pressez la poignée contre l'avant de la porte ou le tiroir, en vous assurant que les vis entrent dans les trous de serrure.

- C** En tenant la poignée à deux mains, pressez-la fermement contre l'avant de la porte et faites glisser la poignée vers la gauche.

Vis montées sur la porte

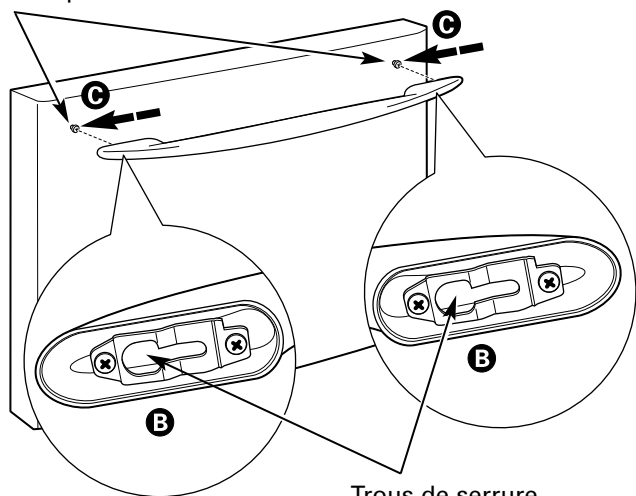

Trous de serrure à l'arrière de la poignée

### 7 METTEZ LE RÉFRIGÉRATEUR DE NIVEAU

Les pieds de nivellement jouent trois rôles :

- 1) Elles peuvent être réglées pour que les portes se referment automatiquement lorsqu'elles sont à moitié ouvertes. (L'avant du réfrigérateur doit être 6 mm [1/4 po] plus haut que l'arrière).
- 2) Elles peuvent être réglées de manière à permettre à l'appareil de reposer solidement sur le sol.
- 3) Les pieds de nivellement servent de frein de stabilisation, pour tenir le réfrigérateur bien en place pendant son fonctionnement et son nettoyage.

- A** Tournez les pieds dans le sens des aiguilles d'une montre pour faire monter le réfrigérateur, dans le sens opposé à celui des aiguilles d'une montre pour le faire descendre.

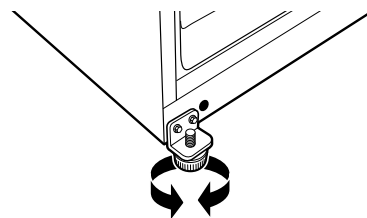

**⚠ PRÉCAUTION :** Pour éviter tous risques de blessures corporelles ou de dommages matériels, les pieds de nivellement doit bien reposer sur le plancher.

- B** Installez la grille de base en alignant les taquets situés à l'arrière de la grille aux trous de l'armoire. Poussez vers l'avant jusqu'à ce que la grille se fixe en place.

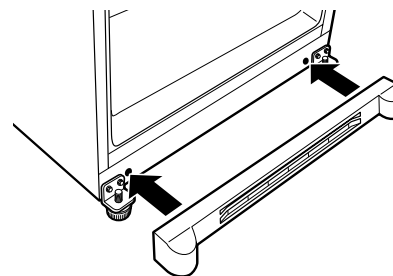

# Instructions d'installation

## 8 RÉGLEZ LES COMMANDES

Réglez les commandes selon les recommandations.

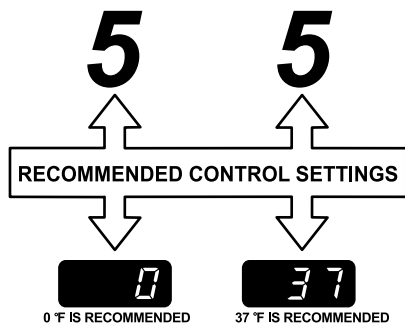

## 9 METTEZ EN MARCHÉ LA MACHINE À GLAÇONS (modèles avec machine à glaçons)

Mettez le commutateur de la machine à glaçons en position I (marche). La machine à glaçons ne se met en marche que lorsqu'elle atteint une température de fonctionnement de  $-9^{\circ}\text{C}$  ( $15^{\circ}\text{F}$ ) ou moins. Elle commence immédiatement à fonctionner. Il faudra 2 à 3 jours pour remplir le bac à glaçons.

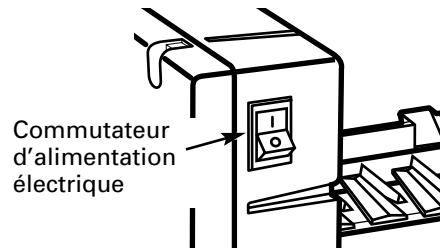

### NOTE :

Si votre pression d'eau est trop faible, le robinet peut se remettre en marche jusqu'à trois fois pour envoyer suffisamment d'eau à la machine à glaçons.

# Instructions d'installation

## ENLÈVEMENT DU TIROIR DU COMPARTIMENT CONGÉLATION

(sur certains modèles)

Vous pouvez enlever le tiroir du compartiment congélation, si nécessaire, pour passer par des endroits étroits.

Lisez ces instructions avec soin et complètement.

### 1 ENLEVEZ LE PANIER

- A** Ouvrez le tiroir du compartiment congélation jusqu'à son arrêt complet.
- B** Le panier du compartiment congélation repose sur un cadre à l'intérieur du tiroir du compartiment congélation. Soulevez l'arrière du panier.
- C** Soulevez l'avant du panier et soulevez l'ensemble du panier pour l'enlever et enlevez-le complètement.

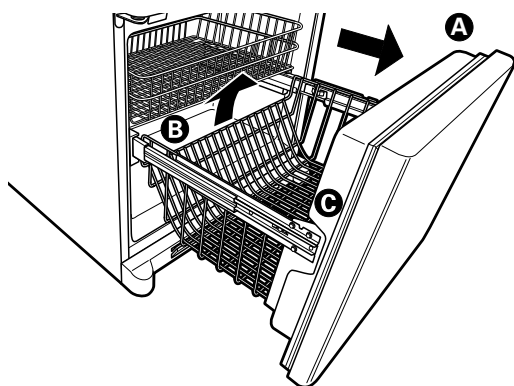

### 2 ENLEVEZ L'AVANT DU TIROIR DES GUIDES

- A** Enlevez la vis à tête Phillips de chaque côté des rails.
- N'ENLEVEZ PAS** les vis à tête hexagonale du mécanisme de rails.

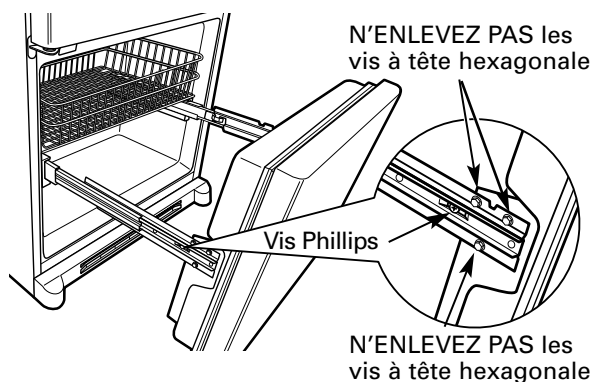

### 2 ENLEVEZ L'AVANT DU TIROIR DES GUIDES (suite)

- B** Soulevez les deux côtés de la poignée du tiroir du compartiment congélation pour séparer les rails du tiroir du mécanisme de rails.
- C** Posez l'avant du tiroir sur une surface qui ne raye pas.
- D** Repoussez les mécanismes de rail en position de verrouillage.

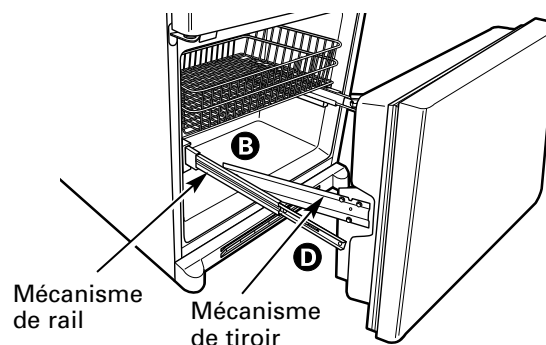

### 3 ENLÈVEMENT DES PIEDS DE NIVELLEMENT (si nécessaire)

Si, après avoir enlevé le tiroir du compartiment congélation et la porte du compartiment réfrigération, le réfrigérateur ne peut toujours pas passer par une porte, vous pouvez enlever les supports du pieds de nivellement.

- A** Enlevez la grille de base en la saisissant en bas et en la tirant tout droit.
- B** Enlevez les deux supports à l'aide d'une clé à tête hexagonale de 3/8 po.

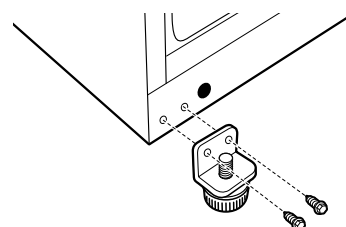

# Instructions d'installation

## REMISE EN PLACE DU TIROIR DU COMPARTIMENT CONGÉLATION (sur certains modèles)

**I** Vous aurez peut-être besoin de deux personnes pour terminer cette procédure.

### **1** PLACEMENT ET FIXATION DE L'AVANT DU TIROIR AUX GUIDES

**A** Tirez les mécanismes de rail à fond de chaque côté de l'armoire.

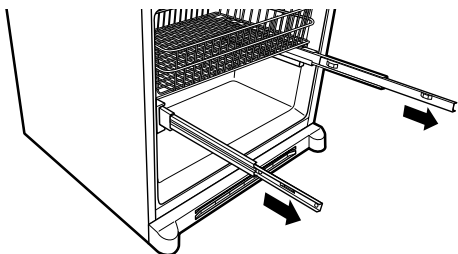

**B** Trouvez les fentes à l'intérieur des mécanismes de rail, vers l'arrière.

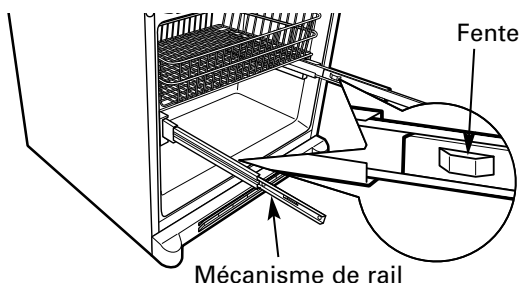

**C** Insérez les crochets situés à l'arrière des rails du tiroir dans les fentes des mécanismes de rail.

**D** Abaissez l'avant du tiroir, en vous assurant que les taquets des deux côtés des rails entrent dans les fentes à l'avant des mécanismes de rail.

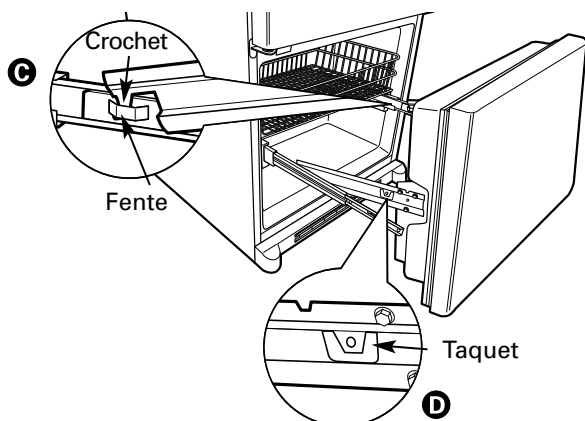

### **1** PLACEMENT ET FIXATION DE L'AVANT DU TIROIR AUX GUIDES (suite)

**E** Remettez en place les vis à tête Phillips sur les deux mécanismes de rail.

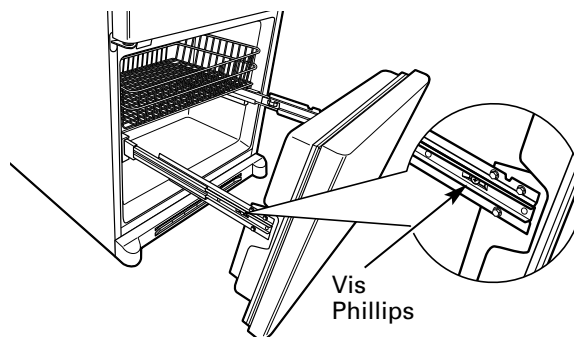

### **2** REMISE EN PLACE DU PANIER DU COMPARTIMENT CONGÉLATION

Remettez en place le panier du bas du compartiment congélation en l'abaissant dans son cadre.

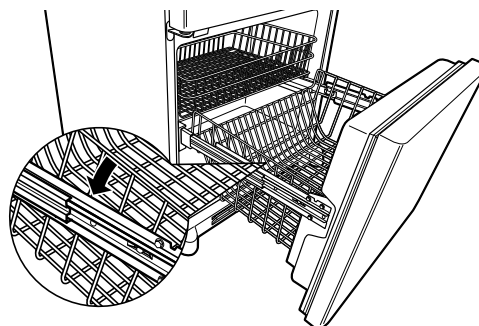

# Instructions d'installation

## CHANGEMENT DU SENS D'OUVERTURE DES PORTES

### NOTES IMPORTANTES

Pour changer le sens d'ouverture des portes :

- Lisez les instructions jusqu'à la fin avant de commencer.
- Manipulez les pièces avec soin pour éviter de rayer la peinture.
- Posez les vis près des pièces qu'elles fixent, pour éviter de les utiliser au mauvais endroit.
- Prévoyez une surface de travail qui ne raye pas les portes.

**IMPORTANT** : Une fois que vous aurez commencé, ne bougez plus l'armoire avant d'avoir fini de changer le sens d'ouverture des portes.

Ces instructions sont données pour faire passer à gauche les charnières situées du côté droit. Si vous voulez remettre les charnières à droite, suivez ces instructions en remplaçant toutes les références au côté gauche par des références au côté droit.

**Débranchez le réfrigérateur de sa prise électrique.**

**Videz toutes les clayettes de porte, y compris le compartiment laitier.**

### OUTILS NÉCESSAIRES



Clé réglable



Clé à douille de 3/8 po  
(clé hexagonale recommandée)



Ruban masque

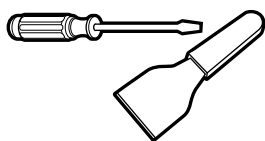

Couteau à mastiquer ou  
tournevis à lame mince

### 1 ENLÈVEMENT DE LA PORTE DU COMPARTIMENT RÉFRIGÉRATION

- A** Fermez la porte et attachez-la avec le ruban masque.

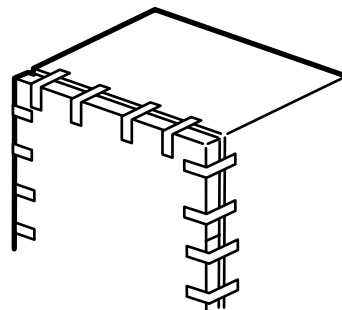

- B** Enlevez le couvercle de charnière situé en haut de la porte du compartiment réfrigération en le pinçant et en l'enlevant.
- C** À l'aide d'une clé réglable, enlevez les boulons qui fixent à l'armoire la charnière du haut. Ensuite, soulevez la charnière tout droit vers le haut pour libérer l'axe de la charnière du support situé en haut de la porte.

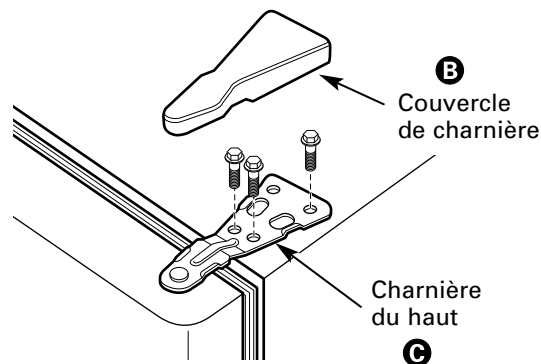

- D** Enlevez le ruban masque et écartez la porte de l'armoire en la soulevant. Enlevez la porte de l'axe de la charnière du centre.

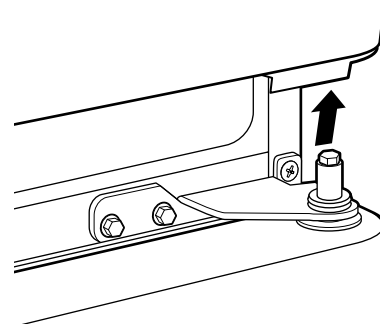

- E** Posez la porte sur une surface qui ne raye pas, avec l'intérieur vers le haut.



# Instructions d'installation

## 2 ENLÈVEMENT DE L'AXE DE LA CHARNIÈRE DU CENTRE

- A** Sur les modèles qui ont une porte de compartiment congélation, fermez la porte et attachez-la avec le ruban masqué.
- B** À l'aide d'une clé réglable, enlevez l'axe de la charnière du centre.

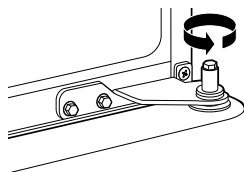

## 3 ENLÈVEMENT DE LA PORTE DU COMPARTIMENT CONGÉLATION (modèles avec porte de compartiment congélation)

- A** Enlevez le ruban masqué et écartez la porte de l'armoire en la soulevant. Enlevez la porte de l'axe de la charnière du bas en la soulevant.

**NOTE** : Il y a une rondelle en matière plastique entre la charnière et le haut de la porte du compartiment congélation. Ne la perdez pas.

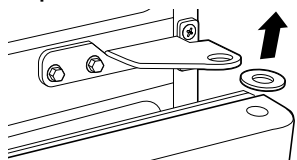

- B** Posez la porte sur une surface qui ne raye pas, avec l'intérieur vers le haut.

## 4 ENLÈVEMENT DE LA CHARNIÈRE DU CENTRE

À l'aide d'une clé réglable et d'un tournevis à tête Phillips, enlevez les boulons et les vis qui fixent à l'armoire la charnière du centre. Mettez de côté la charnière, les boulons, les vis, la rondelle (sur les modèles avec porte de compartiment congélation) et l'axe de la charnière.

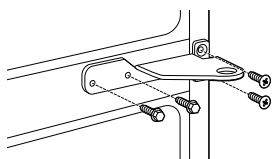

Sur les modèles avec tiroir de compartiment congélation, passez à l'étape 7.

## 5 TRANSFERT DU SUPPORT DE LA CHARNIÈRE DU BAS (modèles avec porte du compartiment congélation)

- A** Enlevez la grille de base en la saisissant par le bas et en la tirant tout droit.

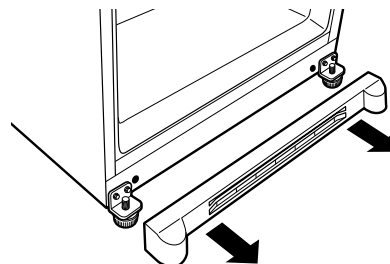

- B** À l'aide d'une clé à douille de 3/8 po, enlevez les vis qui fixent à l'armoire le support de la charnière du bas.
- C** À l'aide d'une clé réglable, enlevez l'axe de charnière et la(les) rondelle(s) à droite du support et placez-les à gauche.

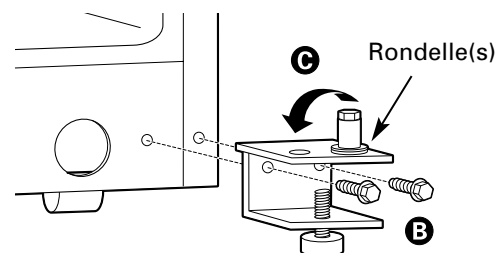

- D** À l'aide d'une clé à douille de 3/8 po, enlevez le support du roulette de nivellement situé en bas à gauche de l'armoire et placez-le à droite.

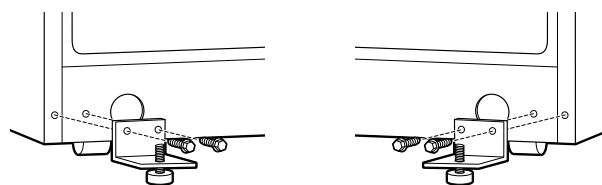

Côté gauche

Côté droit

# Instructions d'installation

## CHANGEMENT DU SENS D'OUVERTURE DES PORTES (suite)

### 5 TRANSFERT DU SUPPORT DE LA CHARNIÈRE DU BAS (modèles avec porte du compartiment congélation)

- E** Installez le support de la charnière du bas à gauche de l'armoire.

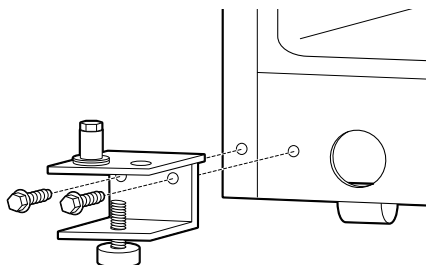

- F** Enlevez la pièce insérée en haut à gauche de la grille de base et mettez-la en haut à droite.

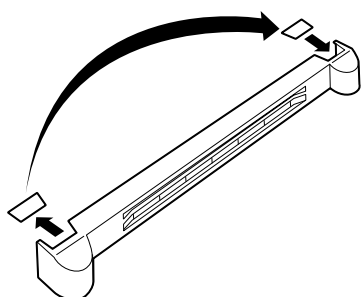

- G** Remettez en place la grille de base en alignant les broches situées à l'arrière de la grille aux trous de l'armoire. Poussez vers l'avant jusqu'à ce que la grille se fixe en place en cliquant.

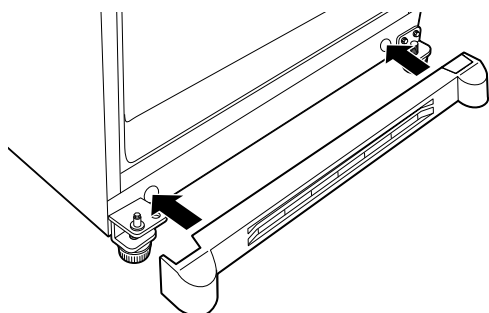

### 6 TRANSFERT DE L'ARRÊT DE LA PORTE DU COMPARTIMENT CONGÉLATION (modèles avec porte de compartiment congélation)

- A** Enlevez l'arrêt de la porte en bas à droite de la porte du compartiment congélation en enlevant les deux vis.
- B** Faites passer la bague du trou de charnière en matière plastique dans le trou opposé.
- C** Installez l'arrêt de la porte à gauche.

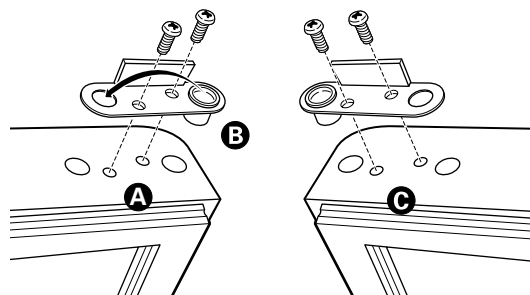

Bas de la porte  
du compartiment  
congélation (côté droit)

Bas de la porte  
du compartiment  
congélation (côté gauche)

# Instructions d'installation

## 7 INSTALLATION DE LA CHARNIÈRE DU CENTRE

- A** Faites passer à droite le bouchon et les vis situés dans les trous de gauche.

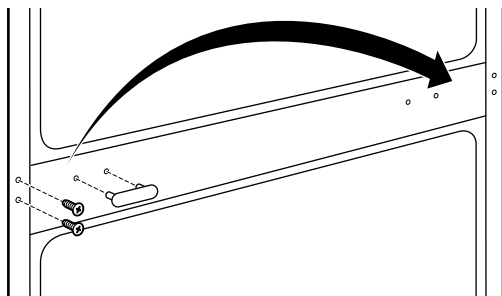

- B** Installez à gauche la charnière du centre.

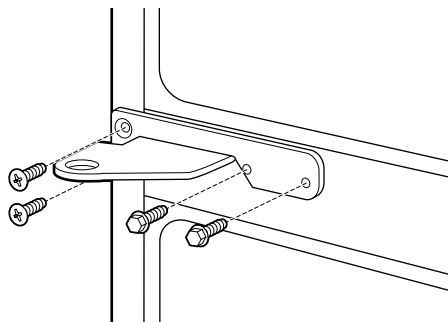

## 8 ACCROCHAGE DE LA PORTE DU COMPARTIMENT CONGÉLATION (modèles avec porte de compartiment congélation)

Abaissez la porte du compartiment congélation sur l'axe de la charnière du bas, puis fermez la porte, en vous assurant d'aligner la porte à l'armoire. Assurez-vous que le joint de la porte soit bien aligné à l'armoire.

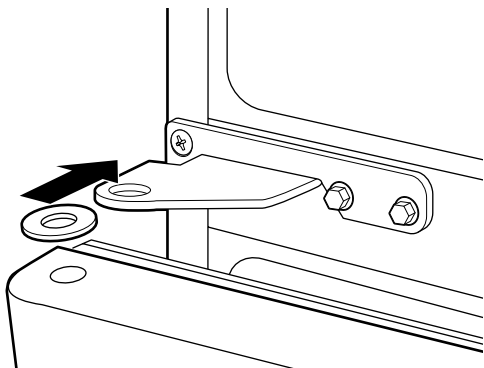

## 9 INSTALLATION DE L'AXE DE CHARNIÈRE DU CENTRE

- A** Installez l'axe de charnière du centre.

**NOTE :** Sur les modèles avec porte de compartiment congélation, assurez-vous de mettre la rondelle entre le haut de la porte du compartiment congélation et le bas de la charnière du centre.

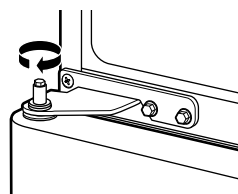

Modèles avec porte de compartiment congélation

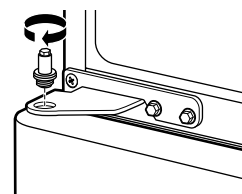

Modèles avec tiroir de compartiment congélation

## 10 TRANSFERT DE L'ARRÊT DE LA PORTE DU COMPARTIMENT RÉFRIGÉRATION

- A** Enlevez l'arrêt de la porte situé en bas à droite de la porte du compartiment réfrigération en enlevant les deux vis.
- B** Faites passer la bague du trou de charnière en matière plastique dans le trou opposé.
- C** Installez l'arrêt de la porte à gauche, en vous assurant de bien aligner les trous de vis de l'arrêt de la porte aux trous du bas de la porte.

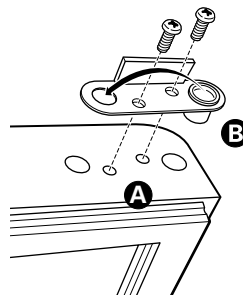

Bas de la porte du compartiment réfrigération (côté droit)

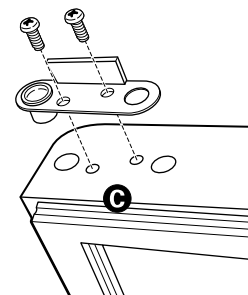

Bas de la porte du compartiment réfrigération (côté gauche)

## CHANGEMENT DU SENS D'OUVERTURE DES PORTES (suite)

### 11 TRANSFERT À DROITE DE LA POIGNÉE DE LA PORTE DU COMPARTIMENT RÉFRIGÉRATION



Pour bien installer la poignée à droite, collez un peu de ruban masque près du haut de la poignée avant de l'enlever.

- A** Saisissez la poignée fermement à deux mains et faites glisser la poignée vers le haut (cela peut demander un peu de force). Les trous de serrure à l'envers de la poignée permettent à la poignée de se séparer des vis de montage.

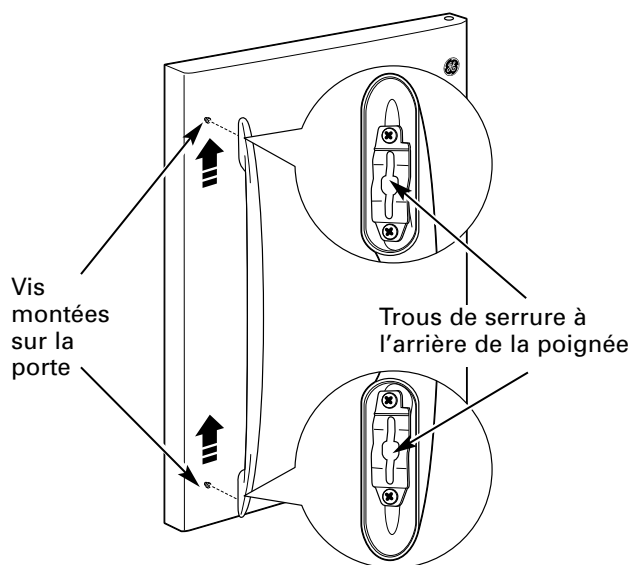

- B** À l'aide d'une clé réglable, enlevez les vis de montage de la poignée.
- C** Enlevez soigneusement le logo et le bouchon. Enlevez la couche d'adhésif et de protection pour exposer le nouvel adhésif. Mettez le logo et le bouchon à gauche.
- D** Mettez à droite les vis de montage de la poignée.

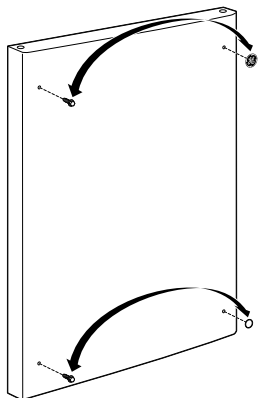

### 11 TRANSFERT À DROITE DE LA POIGNÉE DE LA PORTE DU COMPARTIMENT RÉFRIGÉRATION (suite)

- E** En tenant la poignée de manière à ce que le ruban masque soit en bas, alignez les trous de serrure en haut et en bas de l'arrière de la poignée aux vis montées devant la porte. Pressez la poignée contre le devant de la porte, en vous assurant que les vis entrent dans les trous de serrure.
- F** En saisissant la poignée à deux mains, appuyez la poignée fermement contre l'avant de la porte et faites glisser la poignée vers le bas. Cela peut nécessiter de la force.

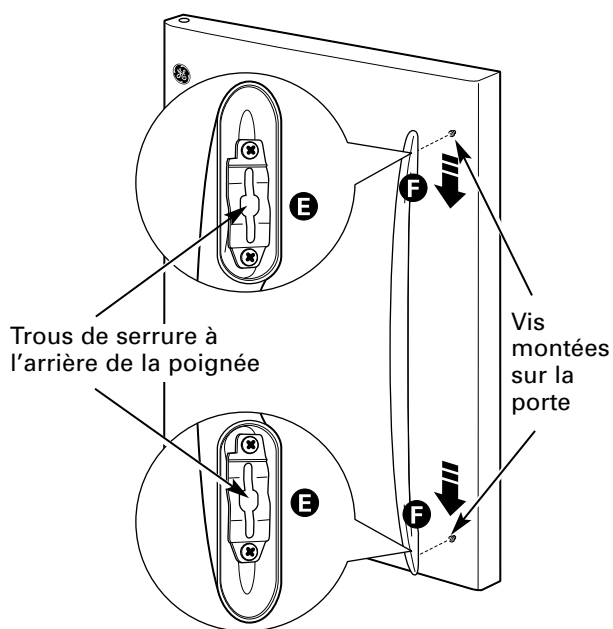

## 12 RE-SUSPENSION DE LA PORTE DU COMPARTIMENT RÉFRIGÉRATION

- A** Abaissez la porte du compartiment réfrigération sur l'axe de la charnière du centre.

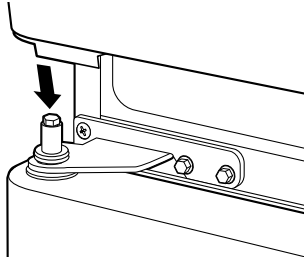

- B** Insérez l'axe de la charnière du centre dans le trou de la charnière en haut de la porte du compartiment réfrigération. Assurez-vous que la porte soit alignée à l'armoire. Fixez la charnière en haut de l'armoire, sans trop serrer, avec les boulons.

- C** Assurez-vous que le joint de la porte soit aligné contre l'armoire et ne soit pas tordu. Soutenez la porte du côté de la poignée et assurez-vous que la porte soit droite et l'écartement entre les portes soit uniforme à l'avant. Tout en tenant la porte en place, serrez les vis de la charnière du haut. Remettez en place le couvercle de charnière.

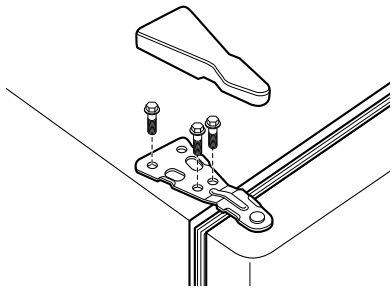

# Instructions d'installation

## INSTALLATION DE LA CONDUITE D'EAU (MODÈLES AVEC MACHINE À GLAÇONS)

### AVANT DE COMMENCER

Nous recommandons les trousse d'alimentation d'eau en cuivre WX8X2, WX8X3, WX8X4, selon le montant de conduite dont vous avez besoin. Nous approuvons les conduites d'eau en matière plastique GE SmartConnect™ Refrigerator Tubing (WX08X10002, WX08X10006, WX08X10015 et WX08X10025).

Si vous installez un système d'eau GE Reverse Osmosis dans votre réfrigérateur, la seule installation approuvée est celle de la trousse GE RVKIT. Pour les autres systèmes d'osmose de l'eau, suivez les recommandations du fabricant.

Si l'alimentation d'eau à votre réfrigérateur vient d'un système de filtration d'osmose inversée ET si votre réfrigérateur a également un filtre d'eau, utilisez le bouchon de dérivation du filtre de votre réfrigérateur. Si vous utilisez la cartouche de filtration de votre réfrigérateur en conjonction avec le filtre d'osmose inversée, vous pouvez produire des glaçons creux.

Cette installation de conduite d'eau n'est pas garantie par le fabricant de réfrigérateur ou de machine à glaçons. Suivez soigneusement ces instructions pour minimiser le risque de dommages onéreux d'inondation.

Les coups de bélier (eau qui donne des coups dans les tuyaux) dans la tuyauterie de la maison peut occasionner des dommages aux pièces de votre réfrigérateur, ainsi que des fuites ou des inondations. Appelez un plombier certifié pour corriger les coups de bélier avant d'installer la conduite d'eau de votre réfrigérateur.

Pour prévenir toute brûlure et tout dommage à votre réfrigérateur, ne branchez jamais la conduite d'eau à une canalisation d'eau chaude.

Si vous utilisez votre réfrigérateur avant de brancher la conduite d'eau, assurez-vous de laisser le commutateur de la machine à glaçon en position **O (arrêt)**.

N'installez jamais les tuyaux de la machine à glaçon dans des endroits où la température risque de descendre en dessous du point de congélation.

Si vous utilisez un outil électrique (comme une perceuse électrique) pendant l'installation, assurez-vous que l'isolement ou le câblage de cet outil empêche tout danger de secousse électrique.

Vous devez procéder à toutes vos installations conformément aux exigences de votre code local de plomberie.

### CE DONT VOUS AUREZ BESOIN

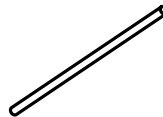

- **Tuyaux en cuivre ou trousse GE SmartConnect™ Refrigerator Tubing**, diamètre extérieur de 1/4 po pour brancher le réfrigérateur à l'alimentation d'eau. Si vous utilisez un tuyau en cuivre, assurez-vous que les deux extrémités du tuyau soient coupées bien droit.

Pour trouver la longueur de tuyau dont vous aurez besoin : mesurez la distance qui va du robinet d'eau situé derrière le réfrigérateur jusqu'au tuyau d'alimentation d'eau. Ajoutez 2,44 m (8 pi). Assurez-vous qu'il y ait assez de tuyau en trop (environ 2,44 m [8 pi] enroulés trois fois en cercles d'environ 25 cm [10 po] de diamètre) pour vous permettre de décoller le réfrigérateur du mur après l'installation.

Les trousse GE SmartConnect™ Refrigerator Tubing sont disponibles dans les dimensions suivantes :

0,6 m (2 pi) – WX08X10002

1,8 m (6 pi) – WX08X10006

4,6 m (15 pi) – WX08X10015

7,6 m (25 pi) – WX08X10025

Assurez-vous que votre trousse ait au moins 2,44 m (8 pi) comme indiqué ci-dessus.

**NOTE : Les seuls tuyaux en matière plastique approuvés par GE sont ceux qui font fournis dans les trousse GE SmartConnect™ Refrigerator Tubing. N'utilisez jamais un autre tuyau en matière plastique, car le tuyau d'alimentation d'eau est tout le temps sous pression. Certaines catégories de tuyaux en matière plastique peuvent devenir cassants avec l'âge et peuvent se fendre, en occasionnant des dommages d'inondation dans votre maison.**

- Vous pouvez acheter une **trousse d'alimentation d'eau GE** (contenant un tuyau en cuivre, un robinet d'arrêt et les joints énumérés ci-dessous) chez votre distributeur local ou en le commandant au service de pièces et accessoires, au 1.888.261.3055.

# Instructions d'installation

## CE DONT VOUS AUREZ BESOIN (SUITE)

- **Une alimentation d'eau froide potable.** La pression de l'eau doit être entre 20 et 120 p.s.i. (1,4 et 8,1 bar).

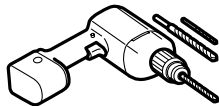

- **Une perceuse électrique.**
- **Une clé de 1/2 po ou une clé réglable.**
- **Un tournevis à lame plate et un tournevis Phillips.**

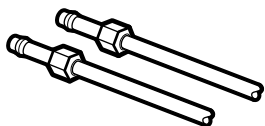

- **Deux écrous à compression d'un diamètre extérieur de 1/4 po et deux bagues (manchons)**—pour brancher le tuyau en cuivre au robinet d'arrêt et au robinet d'eau du réfrigérateur.
- OU**
- Si vous utilisez une trousse d'alimentation d'eau GE avec tuyau en matière plastique, les garnitures nécessaires sont déjà montées au tuyau.

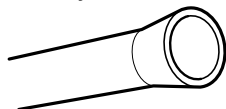

- Si votre canalisation d'eau actuelle a un raccord évasé à une extrémité, vous aurez besoin d'un **adaptateur** (que vous trouverez dans votre magasin de matériel de plomberie) pour brancher le tuyau d'eau au réfrigérateur, **OU BIEN** vous pouvez couper le raccord évasé à l'aide d'un **coupe-tube**, puis utiliser un raccord à compression. Ne coupez jamais l'extrémité finie d'un tuyau de la trousse GE SmartConnect™ Refrigerator Tubing.

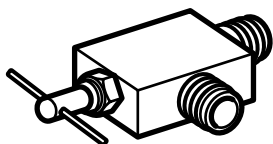

- **Un robinet d'arrêt** pour brancher le tuyau d'eau froide. Le robinet d'arrêt doit avoir une entrée d'eau avec un diamètre intérieur minimal de 5/32 po au point de jonction avec le **TUYAU D'EAU FROIDE**. Des robinets d'arrêt à étrier sont souvent inclus dans les trousse d'alimentation d'eau. Avant d'acheter, assurez-vous que le robinet à étrier se conforme à vos codes de plomberie locaux.

Installez le robinet d'arrêt sur la canalisation d'eau potable la plus fréquemment utilisée.

## 1 FERMEZ L'ALIMENTATION PRINCIPALE D'EAU

Ouvrez le robinet le plus proche suffisamment longtemps pour purger le tuyau.

## 2 CHOISISSEZ L'EMPLACEMENT DU ROBINET

Choisissez pour le robinet un emplacement facilement accessible. Il vaut mieux le brancher de côté à un tuyau vertical. Si vous devez le brancher à un tuyau horizontal, faites le branchement en haut ou de côté, plutôt qu'en bas du tuyau, pour éviter de recevoir des sédiments du tuyau d'alimentation d'eau.

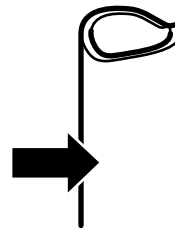

## 3 PERCEZ UN TROU POUR LE ROBINET

Percez un trou de 1/4 po dans le tuyau d'eau, à l'aide d'un foret dur. Enlevez toute barbare due au perçage du trou dans le tuyau.

**Faites attention de ne pas laisser de l'eau couler dans votre perceuse électrique.**

Si vous ne percez pas un trou de 1/4 po, vous obtiendrez une alimentation d'eau réduite et des glaçons plus petits.

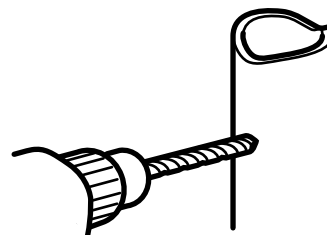

# Instructions d'installation

## INSTALLATION DE LA CONDUITE D'EAU (SUITE)

### 4) FIXEZ LE ROBINET D'ARRÊT

Fixez le robinet d'arrêt au tuyau d'eau froide à l'aide du collier de serrage.

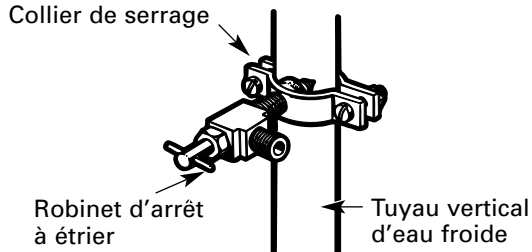

**NOTE :** Vous devez vous conformer aux Codes de plomberie 248CMR du Commonwealth of Massachusetts. Les robinets d'arrêt à étrier sont illégaux et leur utilisation n'est pas autorisée au Massachusetts. Consultez votre plombier local.

### 5) SERREZ LE COLLIER DE SERRAGE

Serrez les vis du collier jusqu'à ce que la rondelle d'étanchéité commence à enfler.

**NOTE :** Ne serrez pas trop. Vous risquez d'écraser le tuyau de cuivre.

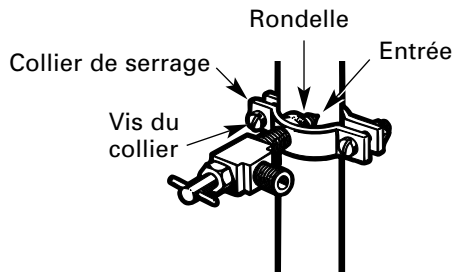

### 6) ACHEMINEZ LE TUYAU

Acheminez le tuyau du tuyau d'eau froide au réfrigérateur.

Faites passer le tuyau par un trou percé dans le mur ou le plancher (derrière le réfrigérateur ou au niveau de l'armoire de cuisine adjacente), aussi près du mur que possible.

**NOTE :** Assurez-vous qu'il y ait assez de tuyau en trop (environ 2,44 m [8 pi] enroulés trois fois en cercles d'environ 25 cm [10 po] de diamètre) pour vous permettre de décoller le réfrigérateur du mur après l'installation.

### 7) BRANCHEZ LE TUYAU AU ROBINET

Placez un écrou de compression et une bague (manchon) à l'extrémité du tuyau et branchez-les au robinet d'arrêt.

Assurez-vous que le tuyau soit bien inséré dans le robinet. Serrez fort l'écrou de compression.

Pour le tuyau en matière plastique d'une trousse GE SmartConnect™ Refrigerator Tubing, insérez l'extrémité moulée du tuyau dans le robinet d'arrêt et serrez l'écrou de compression à la main, puis serrez un autre demi tour avec une clé. Si vous serrez trop fort, vous pouvez occasionner des fuites.

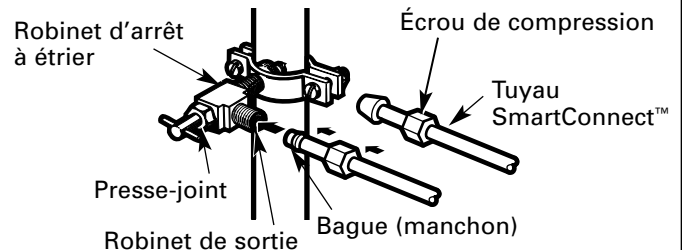

**NOTE :** Vous devez vous conformer aux Codes de plomberie 248CMR du Commonwealth of Massachusetts. Les robinets d'arrêt à étrier sont illégaux et leur utilisation n'est pas autorisée au Massachusetts. Consultez votre plombier local.

### 8) PURGEZ LE TUYAU

Ouvrez le robinet d'alimentation principale d'eau et purgez le tuyau jusqu'à ce que l'eau soit claire.

Fermez l'eau au niveau du robinet d'eau après écoulement d'environ 1 litre (1 quart) d'eau par le tuyau.



Pour compléter l'installation du réfrigérateur, retournez à l'étape 1 de la section *Installation du réfrigérateur*.





Les réfrigérateurs plus récents font des bruits différents de ceux des anciens. Les réfrigérateurs modernes présentent plus de fonctions et sont plus avancés sur le plan technologique.

## Entendez-vous ce que j'entends ? Ces bruits sont normaux.

### HUMMM... OUUCH....

- Le nouveau compresseur à rendement élevé peut fonctionner plus longtemps et plus vite que votre ancien réfrigérateur et vous pouvez entendre un son modulé ou un ronflement aigu pendant son fonctionnement.
- Vous pouvez entendre un sifflement lorsque les portes se ferment. Cela vient de l'équilibrage de pression dans le réfrigérateur.

### OUIR !



- Vous pouvez entendre les ventilateurs tourner à hautes vitesses. Cela se produit lorsque le réfrigérateur vient d'être branché, lorsque les portes sont ouvertes fréquemment ou lors de l'ajout d'une grande quantité d'aliments dans les compartiments congélateur ou réfrigérateur. Les ventilateurs permettent de maintenir les bonnes températures.
- Les ventilateurs changent de vitesses pour assurer des économies d'énergie et un refroidissement optimaux.

### CLICS et CLAQUEMENTS

- Vous pouvez entendre des craquements ou des claquements lorsque le réfrigérateur est branché pour la première fois. Cela se produit lorsque le réfrigérateur se refroidit à la bonne température.
- Le réglage du congélateur clique quand le compresseur se met en marche ou s'arrête.
- La minuterie de dégivrage se mettant en marche ou s'arrêtant pendant le cycle de dégivrage.
- L'expansion et la contraction des serpentins de refroidissement pendant et après le dégivrage peuvent causer un craquement ou un claquement.
- Sur les modèles équipés d'une machine à glaçons, après un cycle de fabrication de glaçons, vous pouvez entendre les glaçons tomber dans le bac.

### BRUITS D'EAU



- Le passage de l'agent frigorigère dans les serpentins de refroidissement du congélateur peut être accompagné d'un gargouillement semblable à celui de l'eau en ébullition.
- L'eau tombant sur l'élément chauffant de dégivrage peut faire un bruit de grésillement, de claquement ou de bourdonnement pendant le cycle de dégivrage.
- Un bruit de suintement d'eau peut être entendu pendant le cycle de dégivrage lorsque la glace de l'évaporateur fond et tombe dans le bac de récupération.
- Fermer la porte peut causer un gargouillement en raison de l'équilibrage de pression.

## Avant d'appeler un réparateur...



Conseils de dépannage—Économisez du temps et de l'argent!  
Consultez d'abord les tableaux qui suivent et vous pourrez peut-être éviter de faire appel à un réparateur.

| Problème  | Causes possibles                                   | Correctifs  |
|---|--|---|
| <b>Le réfrigérateur ne fonctionne pas</b>                               | Le cycle de dégivrage est en cours.                | • Attendez environ 30 minutes permettre au cycle de dégivrage de se terminer. |
|   | La commande est réglée sur 0 (arrêt).              | • Réglez la commande de température sur un réglage de température.            |
|   | Le réfrigérateur est débranché.                    | • Enfoncez la fiche de l'appareil dans la prise murale.                       |
|   | Le disjoncteur ou le fusible peut avoir sauté.     | • Remplacez le fusible ou réenclenchez le disjoncteur.                        |
| <b>Vibration ou bruit métallique (une légère vibration est normale)</b> | Les pieds de nivellement ont besoin d'être réglés. | • Consultez <i>Mettez le réfrigérateur de niveau.</i>                         |

## Avant d'appeler un réparateur...

| Problème  | Causes possibles  | Correctifs  |
|---|---|---|
| <b>Le moteur fonctionne pendant de longues périodes ou démarre et s'arrête fréquemment. (Les réfrigérateurs modernes et leurs congélateurs étant plus grands, leur moteur doit fonctionner plus longtemps. Ils démarrent et s'arrêtent afin de maintenir des températures uniformes.)</b> | Ceci est normal lorsque le réfrigérateur vient d'être branché.  | <ul style="list-style-type: none"> <li>Attendez 24 heures pour que le réfrigérateur refroidisse complètement.</li> </ul>  |
|   | Ceci arrive souvent lorsque une grande quantité d'aliments a été mise au réfrigérateur.                       | <ul style="list-style-type: none"> <li>C'est normal.</li> </ul>   |
|   | Porte laissée ouverte.  | <ul style="list-style-type: none"> <li>Vérifiez qu'il n'y a pas un paquet qui empêche la porte de fermer.</li> </ul>  |
|   | Temps chaud ou ouverture fréquente des portes.  | <ul style="list-style-type: none"> <li>C'est normal.</li> </ul>   |
|   | Les commandes de température ont été réglées aux températures les plus basses.                                | <ul style="list-style-type: none"> <li>Consultez <i>Les commandes</i>.</li> </ul>   |
|   | Il faut nettoyer la grille et le condenseur.  | <ul style="list-style-type: none"> <li>Consultez <i>Entretien et nettoyage</i>.</li> </ul>  |
| <b>Température trop élevée dans le congélateur ou le réfrigérateur</b>  | La commande de température du réfrigérateur ou du congélateur n'est pas réglée à une température assez basse. | <ul style="list-style-type: none"> <li>Consultez <i>Les commandes</i>.</li> </ul>   |
|   | Temps chaud ou ouverture fréquente des portes.  | <ul style="list-style-type: none"> <li>Abaissez la commande de température d'une position. Consultez <i>Les commandes</i>.</li> </ul>   |
|   | Porte laissée ouverte.  | <ul style="list-style-type: none"> <li>Vérifiez qu'il n'y a pas un paquet qui empêche la porte de fermer.</li> </ul>  |
| <b>Givre sur les aliments surgelés (il est normal que du givre se forme à l'intérieur du paquet)</b>  | Porte laissée ouverte.  | <ul style="list-style-type: none"> <li>Vérifiez qu'il n'y a pas un paquet qui empêche la porte de fermer.</li> </ul>  |
|   | Les portes ont été ouvertes trop souvent ou pendant trop longtemps.   |   |
| <b>Odeur/saveur anormale des glaçons</b>  | Des aliments ont transmis leur odeur/goût aux glaçons.  | <ul style="list-style-type: none"> <li>Emballez bien les aliments.</li> </ul>   |
|   | Il faut nettoyer l'intérieur du réfrigérateur.  | <ul style="list-style-type: none"> <li>Consultez <i>Entretien et nettoyage</i>.</li> </ul>  |
| <b>Formation lente des glaçons</b>  | Porte laissée ouverte.  | <ul style="list-style-type: none"> <li>Vérifiez qu'il n'y a pas un paquet qui empêche la porte de fermer.</li> </ul>  |
|   | La commande de température du congélateur n'est pas réglée à une température assez basse.                     | <ul style="list-style-type: none"> <li>Consultez <i>Les commandes</i>.</li> </ul>   |
| <b>Odeur dans le réfrigérateur</b>  | Des aliments ont transmis leur odeur au réfrigérateur.  | <ul style="list-style-type: none"> <li>Les aliments à odeur forte doivent être emballés hermétiquement.</li> <li>Gardez une boîte ouverte de bicarbonate de soude dans le réfrigérateur.</li> </ul>   |
|   | Il faut nettoyer l'intérieur.   | <ul style="list-style-type: none"> <li>Consultez <i>Entretien et nettoyage</i>.</li> </ul>  |
| <b>De la condensation s'accumule à l'extérieur</b>  | Cela n'est pas inhabituel pendant les périodes de forte humidité.   | <ul style="list-style-type: none"> <li>Essuyez bien la surface extérieure et abaissez la commande du réfrigérateur d'une position.</li> </ul>   |
| <b>De la condensation s'accumule à l'intérieur (par temps humide, l'ouverture des portes laisse entrer de l'humidité)</b>   | Les portes sont ouvertes trop fréquemment ou pendant trop longtemps.  |   |
| <b>La porte/le tiroir ne ferme pas seul</b>   | Vous devez ajuster les pieds de nivellement.  | <ul style="list-style-type: none"> <li>Consultez <i>Installation du réfrigérateur</i>.</li> </ul>   |
| <b>La porte/le tiroir du compartiment congélation s'ouvre quand la porte du réfrigérateur est fermée</b>  | C'est normal si, après s'être ouvert, la porte/le tiroir du compartiment congélation se referme tout seul.    | <ul style="list-style-type: none"> <li>Cela indique que la porte/le tiroir du compartiment congélation a un bon joint. Si la porte/le tiroir du compartiment congélation ne se referme pas automatiquement après s'être ouvert, consultez la section <b>Problème</b> : <i>La porte/le tiroir ne ferme pas seul</i>, ci-dessus.</li> </ul> |

## GARANTIE DU CLIENT

Votre réfrigérateur est garanti contre tout défaut de matériau et de fabrication.

| Ce que cette garantie couvre  | Durée de garantie (à partir de la date d'achat) | Pièces Réparation ou remplacement au choix de Camco | Main-d'oeuvre |
|---|---|---|---------------|
| Compresseur   | Cinq (5) ans                                    | Cinq (5) ans  | Cinq (5) ans  |
| Système scellé (y compris l'évaporateur, la tuyauterie du condenseur et le frigorigène) | Cinq (5) ans                                    | Cinq (5) ans  | Cinq (5) ans  |
| Toutes les autres pièces  | Un (1) an                                       | Un (1) an   | Un (1) an     |

### TERMES ET CONDITIONS :

1. La présente garantie ne s'applique qu'à l'utilisation domestique par une seule famille au Canada, lorsque le réfrigérateur a été installé conformément aux instructions fournies par Camco et est alimenté correctement en eau et en électricité.

Les dommages dus à une utilisation abusive, un accident, une exploitation commerciale, ainsi que la modification, l'enlèvement ou l'altération de la plaque signalétique annulent la présente garantie.

L'entretien effectué dans le cadre de la présente garantie doit l'être par un réparateur agréé Camco.

2. Camco et le marchand ne peuvent être tenus pour responsables en cas de réclamations ou dommages résultant de toute panne du réfrigérateur ou d'un entretien retardé pour des raisons qui raisonnablement échappent à leur contrôle.

3. L'acheteur doit, pour obtenir un service dans le cadre de la garantie, présenter la facture originale. Les éléments réparés ou remplacés ne sont garantis que pendant le restant de la période de garantie initiale.

4. Cette garantie est en sus de toute garantie statutaire.

### EXCLUSIONS DE LA GARANTIE :

- Le propriétaire est responsable de payer les réparations occasionnées par l'installation de ce produit et/ou les visites nécessaires pour lui apprendre à utiliser ce produit.
- Vous devez signaler tout dommage au fini dans les 48 heures qui suivent la livraison de l'appareil.
- Installation incorrecte—l'installation correcte inclut la bonne circulation d'air pour le système de réfrigération, des possibilités de branchement aux circuits électriques, d'alimentation en eau et autres.
- Remplacement des fusibles ou réarmement des disjoncteurs.
- Remplacement des ampoules électriques.
- Dommages subis par l'appareil à la suite d'un accident, d'un incendie, d'inondations ou en cas de force majeure.
- Perte des aliments due à la détérioration.
- Utilisation correcte et entretien adéquat de l'appareil selon les manuel d'utilisation, réglage correct des commandes.
- LE GARANT N'EST PAS RESPONSABLE DES DOMMAGES INDIRECTS.

### IMPORTANT

**Gardez cette garantie et votre facture originale comme preuve d'achat et preuve de la date d'achat.**

Camco vous offre ses services dans tout le pays. Pour de plus amples renseignements sur la présente garantie, veuillez prendre contact avec :

Directeur, Relations avec les consommateurs  
Camco Inc., 1 Factory Lane, Bureau 310  
Moncton, New Brunswick E1C 9M3

*Agrapez votre reçu ici.  
Vous devez fournir la preuve de  
l'achat original pour obtenir des  
services en vertu de la garantie.*

**Feuillet de données relatives à la performance  
Cartouche GSWF du système de  
Filtration d'eau GE SmartWater**

**Ce système a été essayé selon les normes NSF/ANSI 42/53 pour une réduction des substances énumérées ci-dessous. La concentration des substances indiquées dans l'eau qui entre dans le système a été réduite à une concentration inférieure ou égale à la limite permise pour l'eau quittant le système, telle que précisée par la norme NSF/ANSI 42/53.\***

*(facteurs intégrés de sécurité à 100% pour une utilisation sans compteur)*

| Norme N° 42 : Effets esthétiques |           |                |                                |             |           |             |         |                          |
|----------------------------------|-----------|----------------|--------------------------------|-------------|-----------|-------------|---------|--------------------------|
| Paramètre                        | USEPA MCL | Influent moyen | Qualité influent concentration | Effluent    |           | % Réduction |         | Réduction exigeante min. |
|                                  |           |                |                                | Moyenne     | Maximum   | Moyenne     | Minimum |                          |
| Chlore                           | —         | 1,845 mg/L     | 2,0 mg/L ± 10%                 | < 0,05 mg/L | 0,05 mg/L | 97,29%      | 96,43%  | ≥ 50%                    |
| T & O                            | —         | —              | —                              | —           | —         | —           | —       | —                        |
| Particules**                     | —         | 143.333 #/mL   | 10.000 particules/mL minimum   | 29,83 #/mL  | 140 #/mL  | 99,98%      | 99,91%  | ≥ 85%                    |

| Norme N° 53 : Effets de santé |                  |                |                                |                |                |             |          |                          |
|-------------------------------|------------------|----------------|--------------------------------|----------------|----------------|-------------|----------|--------------------------|
| Paramètre                     | USEPA MCL        | Influent moyen | Qualité influent concentration | Effluent       |                | % Réduction |          | Réduction exigeante min. |
|                               |                  |                |                                | Moyenne        | Maximum        | Moyenne     | Minimum  |                          |
| Turbidité                     | 1 NTU***         | 10,3 NTU***    | 1 ± 1 NTU***                   | 0,106 NTU      | 0,14 NTU       | 98,97%      | 98,61%   | 0,5 NTU                  |
| Spores                        | 99,95% réduction | 200.000 #/L    | 50.000 L minimum               | 0              | 0              | > 99,99%    | > 99,99% | > 99,95%                 |
| Plomb au pH 6,5               | 0,015 mg/L       | 0,15 mg/L      | 0,15 mg/L ± 10%                | < 0,001 mg/L   | < 0,001 mg/L   | > 99,33%    | > 99,33% | 0,010 mg/L               |
| Plomb au pH 8,5               | 0,015 mg/L       | 0,14 mg/L      | 0,15 mg/L ± 10%                | 0,001 mg/L     | 0,003 mg/L     | > 99,29%    | 97,86%   | 0,010 mg/L               |
| Lindane                       | 0,0002 mg/L      | 0,0216 mg/L    | 0,002 mg/L ± 10%               | < 0,00002 mg/L | < 0,00002 mg/L | 99,07%      | 98,75%   | 0,0002 mg/L              |
| Atrazine                      | 0,003 mg/L       | 0,008 mg/L     | 0,009 mg/L ± 10%               | < 0,002 mg/L   | < 0,002 mg/L   | > 76,12%    | > 66,67% | 0,003 mg/L               |

\* Testé utilisant un débit de 0,5 gpm; une pression de 60 psig; un pH de 7,5 ± 0,5; et une temp. de 20 °C ± 3 °C.

\*\* Mesures en particules/ml. Les particules utilisés étaient de 0,5–1 micron.

\*\*\* NTU = unités de turbidité néphélométrique

### Spécifications d'opération

- Capacité: certifiée jusqu'à maximum de 750 gallons (2838 l); jusqu'à maximum de six mois
- Exigence en matière de pression : 2,8 à 8,2 bar (40 à 120 psi), sans choc
- Température : 0,6°–38 °C (33°–100 °F)
- Débit : 1,9 lpm (0,5 gpm)

### Exigences générales d'installation/opération/entretien

- Rincez la nouvelle cartouche à plein débit pendant 3 minutes afin de libérer de l'air.
- Remplacez la cartouche lorsque le débit devient trop lent.

### Avis spéciaux

- Les directives d'installation, la disponibilité de pièces et de service ainsi que la garantie standard sont expédiées avec le produit.
- Ce système d'eau potable doit être entretenu conformément aux directives du fabricant, y compris le remplacement des cartouches du filtre.
- N'utilisez pas lorsque l'eau présente un danger microbiologique ou lorsque l'eau est d'une qualité inconnue sans désinfecter adéquatement le système avant ou après; le système peut servir pour de l'eau désinfectée qui pourrait contenir des spores filtrables.
- Les contaminants ou autres substances retirés ou réduites par ce système de traitement de l'eau ne sont pas nécessairement dans votre eau.
- Vérifiez pour vous assurer de vous conformer aux lois et règlements locaux et de l'état.
- Notez que bien que l'essai a eu lieu dans des conditions normales de laboratoire, mais que le rendement réel peut varier. Les systèmes doivent être installés et fonctionner conformément aux procédures et directives recommandées par le fabricant.

Système testé et homologué par NSF International, selon la norme N° 42 pour la réduction de la concentration de chlore, la suppression des goûts et odeurs, particules Catégorie I, et selon la norme N° 53 pour la réduction de spores, plomb, Lindane, Atrazine et turbidité.



Fabriquée pour : General Electric Company, Louisville, KY 40225

**Notes.**

---

|                            |                       |                     |                              |                                |
|----------------------------|-----------------------|---------------------|------------------------------|--------------------------------|
| <b>Mesures de sécurité</b> | <b>Fonctionnement</b> | <b>Installation</b> | <b>Conseils de dépannage</b> | <b>Soutien au consommateur</b> |
|----------------------------|-----------------------|---------------------|------------------------------|--------------------------------|

## Soutien au consommateur.

---



### Site Web appareils électroménagers GE

**electromenagersge.ca**

Vous avez une question ou vous avez besoin d'aide pour votre appareil électroménager? Contactez-nous par Internet au site **electromenagersge.ca** 24 heures par jour, tous les jours de l'année.



### Service de réparations

**1.800.361.3400**

Service de réparations GE est tout près de vous.  
Pour faire réparer votre électroménager GE, il suffit de nous téléphoner.



### Studio de conception réaliste

Sur demande, GE peut fournir une brochure sur l'aménagement d'une cuisine pour les personnes à mobilité réduite.

Écrivez: Directeur, Relations avec les consommateurs, Camco, Inc.  
Bureau 310, 1 Factory Lane  
Moncton, N.B. E1C 9M3



### Prolongation de garantie

**electromenagersge.ca**

Achetez un contrat d'entretien GE avant que votre garantie n'expire et bénéficiez d'un rabais substantiel. Ainsi le service après-vente GE sera toujours là après expiration de la garantie.

Visitez notre site Web ou appelez-nous au **1.800.461.3636**.

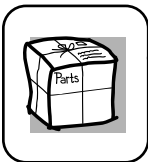

### Pièces et accessoires

Ceux qui désirent réparer eux-mêmes leurs électroménagers peuvent recevoir pièces et accessoires directement à la maison (cartes VISA, MasterCard et Discover acceptées).

**Les directives stipulées dans le présent manuel peuvent être effectuées par n'importe quel utilisateur. Les autres réparations doivent généralement être effectuées par un technicien qualifié. Soyez prudent, car une réparation inadéquate peut affecter le fonctionnement sécuritaire de l'appareil.**

Vous trouverez dans les pages jaunes de votre annuaire le numéro du Centre de service Camco le plus proche. Autrement, appelez-nous au 1.888.261.3055.

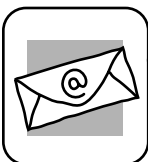

### Contactez-nous

Si vous n'êtes pas satisfait du service après-vente dont vous avez bénéficié :

**Premièrement**, communiquez avec les gens qui ont réparé votre appareil.

**Ensuite**, si vous n'êtes toujours pas satisfait envoyez tous les détails-numéro de téléphone compris-au Directeur, Relations avec les consommateurs, Camco, Inc.  
Bureau 310, 1 Factory Lane  
Moncton, N.B. E1C 9M3



### Inscrivez votre appareil électroménager

**electromenagersge.ca**

Inscrivez votre appareil électroménager en direct, aussitôt que possible. Cela améliorera nos communications et notre service après-vente. Vous pouvez également nous envoyer par la poste le formulaire d'inscription joint à votre documentation.

**Información de seguridad** . . . . . 80–82

**Instrucciones de operación**

Características adicionales . . . . . 87

Congelador . . . . . 89

Cuidado y limpieza  
del refrigerador . . . . . 91, 92

El filtro de agua . . . . . 85

Gavetas preservadoras  
y contenedores . . . . . 88

Los controles del refrigerador . . . . . 83, 84

Los estantes y compartimientos  
del refrigerador . . . . . 86, 87

Máquina de hielos automática . . . . . 90

Reemplazo de bombillas . . . . . 93

**Instrucciones de instalación**

Cómo invertir el vaivén  
de la puerta . . . . . 102–107

Cómo reemplazar la gaveta  
del congelador . . . . . 101

Cómo retirar la gaveta  
del congelador . . . . . 100

Instalación de la tubería  
de agua . . . . . 108–110

Instalación del refrigerador . . . . . 95–99

Preparación para  
instalar el refrigerador . . . . . 94

**Solucionar problemas** . . . . . 111–113

Sonidos normales de la operación . . . 111

**Servicio al consumidor**

Garantía para consumidores  
en los Estados Unidos . . . . . 114

Hoja de datos de funcionamiento . . . 115

Servicio al consumidor . . . . . 119

**Anote aquí los números de modelo y de serie:**

**No.** \_\_\_\_\_

**No.** \_\_\_\_\_

Usted los verá en una etiqueta en el interior  
del compartimiento de refrigerador en  
la parte superior en el lado derecho.

|                               |
|-------------------------------|
| <b>Seguridad</b>              |
| <b>Operación</b>              |
| <b>Instalación</b>            |
| <b>Solucionar problemas</b>   |
| <b>Servicio al consumidor</b> |

# INFORMACIONES IMPORTANTES DE SEGURIDAD. LEA PRIMERO TODAS LAS INSTRUCCIONES.

Seguridad

## ⚠ ¡ADVERTENCIA!

Use este aparato sólo para los fines que se describen en este Manual del propietario.



## PRECAUCIONES DE SEGURIDAD

Cuando use electrodomésticos, siga las precauciones básicas de seguridad, incluyendo las siguientes:

- Antes de usarse, este refrigerador deberá estar instalado y ubicado de acuerdo con las instrucciones de instalación.
- No permita que los niños se suban, se paren o se cuelguen de las charolas del refrigerador. Podría dañarse el refrigerador y causarles serias lesiones.
- No toque las superficies frías del congelador cuando tenga las manos húmedas o mojadas. La piel se podría adherir a las superficies extremadamente frías.
- No guarde ni use gasolina u otros vapores o líquidos inflamables cerca de este o cualquier otro aparato.
- Aleje los dedos fuera de las áreas donde se puede pinchar los dedos; los espacios entre las puertas y entre las puertas y los gabinetes son necesariamente estrechos. Cierre las puertas con cuidado en la presencia de los niños.
- Si su refrigerador tiene un dispositivo automático para hacer hielo, evite el contacto con las partes móviles del mecanismo de expulsión, o con el elemento calefactor localizado en la parte inferior del dispositivo para hacer hielo. No ponga los dedos ni las manos en el mecanismo automático para hacer hielo mientras el refrigerador esté conectado.
- Desconecte el refrigerador antes de limpiarlo o efectuar reparaciones.  
**NOTA:** Recomendamos enfáticamente encargar cualquier servicio a un personal calificado.
- El colocar el control en posición **0 (apagado)** no quita la corriente del circuito de la luz.
- No vuelva a congelar los alimentos congelados una vez que se hayan descongelado.

Operación

Instalación

Solucionar problemas

Servicio al consumidor



## **⚠ ¡PELIGRO! RIESGO DE QUE UN NIÑO PUEDA QUEDAR ATRAPADO** *DESHACERSE DEBIDAMENTE DE SU REFRIGERADOR*

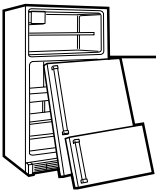

El atrapamiento y la sofocación de los niños no son un problema del pasado. Los refrigeradores abandonados son un peligro...aunque sea sólo por "pocos días." Si se deshace de su viejo refrigerador, por favor siga las instrucciones abajo para ayudarnos a prevenir algún accidente.

### **Antes de deshacerse de su viejo refrigerador o congelador:**

- Quite las puertas.
- Deje los entrepaños en su sitio para que los niños no se suban.

### **Refrigerantes**

Todos los aparatos de refrigeración contienen refrigerantes, los cuales se deben retirar antes de la eliminación del producto de acuerdo con la ley federal. Si va a desechar algún aparato antiguo de refrigeración, consulte con la compañía a cargo de desechar el aparato para saber qué hacer.

## **USO DE CABLES DE EXTENSION**



*Debido a los accidentes potenciales que pudieran ocurrir bajo determinadas condiciones, se recomienda estrictamente no usar cables de extensión.*

Sin embargo, si decidiera usarlos, es absolutamente necesario que sea del tipo UL trifilar para aparatos y cuente con una clavija con conexión a tierra y que el cable eléctrico sea de 15 amperios (mínimo) y 120 voltios.

# INFORMACIONES IMPORTANTES DE SEGURIDAD. LEA PRIMERO TODA LAS INSTRUCCIONES.

Seguridad

## ⚠ ¡ADVERTENCIA!

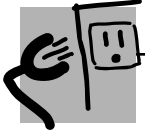

### COMO CONECTAR LA ELECTRICIDAD

*Bajo ninguna circunstancia debe cortar o quitar la tercera punta (tierra) de la clavija. Para su seguridad personal, este aparato deberá conectarse debidamente a tierra.*

El cable eléctrico de este aparato está equipado con una clavija de tres puntas (tierra) que enchufa en un contacto estándar de pared de tres salidas (tierra) para reducir al mínimo la posibilidad de daños por un choque eléctrico con este aparato.

Haga que un electricista calificado verifique el enchufe de la pared y el circuito para asegurarse que la salida esté conectada debidamente a tierra.

Donde se disponga sólo de un contacto de pared con salida para dos puntas, es su responsabilidad personal y su obligación reemplazarlo por un contacto adecuado para tres puntas con conexión a tierra.

El refrigerador deberá conectarse siempre en su propio contacto eléctrico individual que tenga un voltaje que vaya de acuerdo con la tabla de clasificación.

Esto garantiza la mejor ejecución y evita la sobrecarga del circuito eléctrico de la casa y los daños a causa del sobrecalentamiento de los cables.

Nunca desconecte el refrigerador jalando el cable. Tome siempre firmemente la clavija y sáquela del contacto sin doblarla.

Repáre o reemplace inmediatamente todos los cables eléctricos de servicio que se hayan desgastado o dañado en alguna otra forma. No utilice cables que muestren roturas o daños por abrasión a lo largo de éste ni en la clavija o en alguno de sus extremos.

Al alejar su refrigerador de la pared, cuide que no pase sobre el cable o lo dañe.

Operación

Instalación

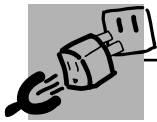

### USO DE LOS ADAPTADORES *(No se permite usar enchufes adaptadores en Canadá)*

*Debido a los accidentes potenciales relacionados con la seguridad bajo determinadas circunstancias, recomendamos estrictamente no utilizar un adaptador para clavija.*

Sin embargo, si se decidiera usar un adaptador donde los códigos locales lo permitan, es necesario hacer una **conexión temporal** a un contacto de pared para dos puntas debidamente conectado a tierra utilizando un adaptador UL, mismo que puede adquirirse en comercios locales especializados.

La punta más larga del adaptador se deberá alinear con la entrada larga del contacto con el fin de tener la polaridad adecuada en la conexión de la clavija.

Al desconectar el cable del adaptador, deténgalo siempre con una mano tirando a la vez el cable eléctrico con la otra mano. De no hacerlo puede causar que el adaptador se rompiera después de mucho uso.

Si se rompiera la terminal a tierra del adaptador, **NO USE** el aparato hasta que se haya reestablecido la conexión a tierra de manera adecuada.

*La conexión de la terminal de tierra del adaptador a la salida del contacto de pared no conecta el aparato a tierra, a no ser que el tornillo de la tapa sea de metal y no esté aislado y que el contacto de la pared esté conectado a tierra a través del cableado de la casa. Un electricista calificado deberá revisar el circuito para asegurarse de que el contacto esté debidamente conectado a tierra.*

Solucionar problemas

Servicio al consumidor



**FAVOR DE LEER Y SEGUIR CUIDADOSAMENTE LAS PRECAUCIONES DE SEGURIDAD.**

**GUARDE ESTAS INSTRUCCIONES**

## Los controles con

**niveles de temperaturas.** (para otros modelos, vea la página siguiente) [GEAppliances.com](http://GEAppliances.com)

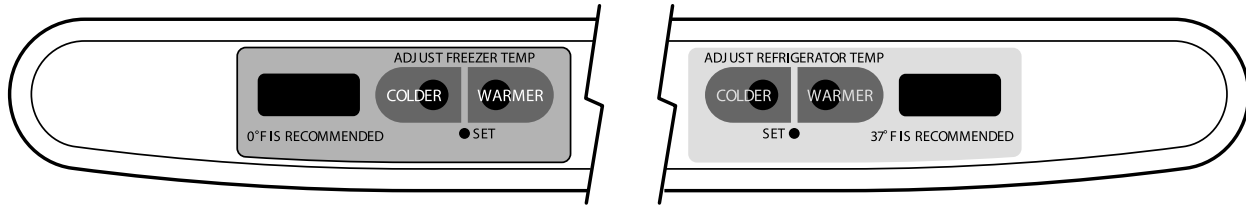

**NOTA:** El refrigerador se envía con una película de protección que cubre los controles de la temperatura. Si esta película no se retiró durante la instalación, hágalo ahora.

Los controles de temperatura vienen preconfigurados de fábrica a **37° F** tanto para el compartimento del refrigerador y a **0° F** para el compartimento del congelador. Deje pasar 24 horas para que la temperatura se estabilice en los niveles preconfigurados.

Los controles de la temperatura puede exhibir tanto la temperatura establecida (**SET**) como la temperatura real en el refrigerador y en el congelador. La temperatura real puede variar ligeramente de la temperatura fijada según su uso y el ambiente de operación.

Ajustar uno o ambos controles a la posición **OFF** (APAGADO) detiene la refrigeración tanto en el compartimento del congelador como en el refrigerador, pero no interrumpe el suministro eléctrico hacia el refrigerador.

### Cómo cambiar la temperatura

**Para cambiar la temperatura**, presione y libere el botón **WARMER** (MÁS CALIENTE) o **COLDER** (MÁS FRÍO). La luz de **SET** (fijar) se encenderá y la pantalla mostrará la temperatura indicada. Para cambiar la temperatura, pulse el botón **WARMER** (más caliente) o **COLDER** (más frío) hasta que aparezca la temperatura deseada. Las temperaturas en el refrigerador pueden ser ajustadas entre 34° F y 47° F y las temperaturas del congelador pueden ser ajustadas entre -6° F y +8° F.

Una vez la temperatura deseada haya sido ajustada, la pantalla de la temperatura regresará a las temperaturas reales del refrigerador y del congelador después de 5 segundos. Puede que sean necesarios varios ajustes. Cada vez que usted ajuste los controles, permita que transcurran 24 horas para que el refrigerador alcance la temperatura que usted ha ajustado.

**Para apagar el sistema de enfriamiento**, pulse el botón **WARMER** (MÁS CALIENTE) para el refrigerador o el congelador hasta que la pantalla muestre **OFF** (Apagado). **Para accionar la unidad una vez más**, presione el botón **COLDER** (MÁS FRÍO), para el refrigerador o el congelador. La luz **SET** (AJUSTE) se iluminará del lado que usted seleccione. Entonces presione otra vez (del lado donde la luz de ajuste está iluminada) e irá a los puntos preajustados de **0° F** para el congelador y **37° F** para el refrigerador. Ajustar uno o ambos controles a la posición **OFF** (APAGADO) detiene la refrigeración tanto en el compartimento del congelador como en el refrigerador, pero no interrumpe el suministro eléctrico hacia el refrigerador.

### Sistema de rendimiento de circulación de aire

El Sistema de Rendimiento de Circulación de Aire está diseñado para maximizar el control de la temperatura en los compartimentos del refrigerador y del congelador. Esta característica exclusiva especial consiste en la torre de aire a

lo largo de la pared posterior del refrigerador y del túnel de aire en la posición inferior de la pared posterior del congelador. Colocar alimentos enfrente de los listones de estos compartimentos no afectará el rendimiento.

Seguridad

Operación

Instalación

Solucionar problemas

Servicio al consumidor

## Los controles con niveles enumerados.

Seguridad

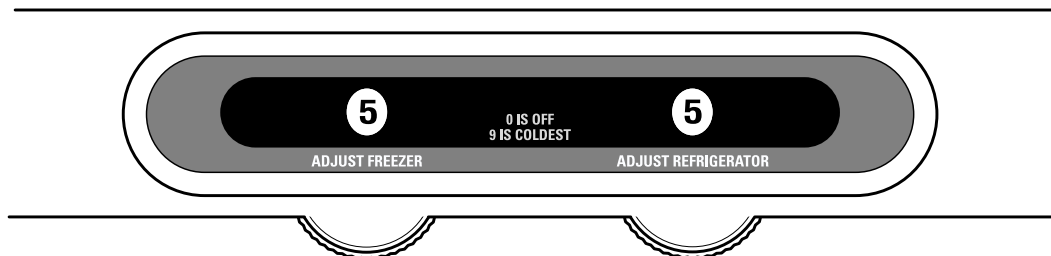

Operación

**NOTA:** El refrigerador se envía con una película de protección que cubre los controles de la temperatura. Si esta película no se retiró durante la instalación, hágalo ahora.

Inicialmente, fije el control del refrigerador en **5** y el control del congelador en **5** y permita que transcurran 24 horas para que la temperatura se estabilice.

Es posible que sean necesarios varios ajustes. Ajuste los controles con un incremento a la vez, y permita que transcurran 24 horas después de cada ajuste para que el refrigerador alcance la temperatura que ha fijado.

Ajustar uno o ambos controles a la posición **0** detiene la refrigeración tanto en el compartimiento del congelador como en el refrigerador, pero no interrumpe el suministro eléctrico hacia el refrigerador.

Instalación

### **Sistema de rendimiento de circulación de aire**

El Sistema de Rendimiento de Circulación de Aire está diseñado para maximizar el control de la temperatura en los compartimientos del refrigerador y del congelador. Esta característica exclusiva especial consiste en la torre de aire a

lo largo de la pared posterior del refrigerador y del túnel de aire en la posición inferior de la pared posterior del congelador. Colocar alimentos enfrente de los listones de estos compartimientos no afectará el rendimiento.

Solucionar problemas

Servicio al consumidor

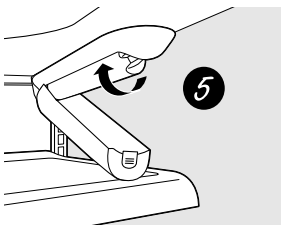
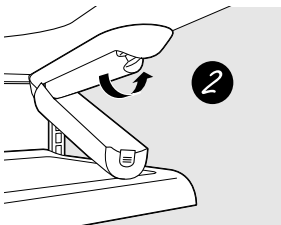
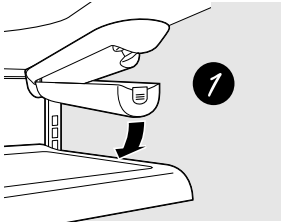
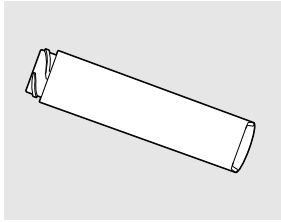

## Cartucho del filtro

El cartucho del filtro de agua está ubicado en la esquina superior derecha trasera del compartimento del refrigerador.

### Reemplazar el filtro

El cartucho del filtro se debe reemplazar cada **seis meses** a antes si observa que los cubos de hielo se vuelven más pequeños.

### Instalar el cartucho del filtro

- 1 Si está reemplazando el cartucho, primero retire el anterior. Abra la tapa del cartucho presionando la pestaña al frente y halando hacia abajo.
- 2 Retire el cartucho rotándolo lentamente en contra de las agujas del reloj. Es posible que caiga una pequeña cantidad de agua.

**⚠ PRECAUCIÓN:** Si se ha quedado aire atrapado en el sistema, el cartucho del filtro podría ser expulsado conforme es removido. Use precaución cuando lo remueva.

- 3 Marque su calendario o aplique el adhesivo del mes y año para que le recuerde que debe reemplazar el cartucho del filtro dentro de **seis meses**.
- 4 Retire el papel de aluminio protector del extremo del cartucho.
- 5 Alinee la flecha del cartucho y el soporte del cartucho, lentamente rote el cartucho en sentido de las agujas del reloj hasta que pare. Cuando el cartucho está instalado apropiadamente, usted siente un “clic” cuando encaja en su lugar. La cuchilla en el extremo del cartucho debería estar colocada verticalmente. **No lo apriete demasiado.**
- 6 Cierre la tapa del cartucho.

## Tapón de derivación del filtro

Se debe usar el tapón de derivación del filtro cuando un cartucho de filtro de reemplazamiento no se puede encontrar. El dispensador y el dispositivo para hacer hielo no pueden funcionar sin el filtro o sin el tapón de derivación del filtro.

### Filtros de recambio:

**Para pedir cartuchos adicionales en los Estados Unidos, visite nuestro sitio Web, [GEAppliances.com](http://GEAppliances.com), o llame a GE para partes y accesorios al 800.626.2002.**

Modelo GSWF  
Precio sugerido de venta al público \$34.95 USD

## Sobre los estantes y compartimientos.

No todas las características están presentes en todos los modelos.

### Reorganización de los estantes

Los estantes en el compartimiento del refrigerador son ajustables.

#### Compartimiento del refrigerador

##### Para retirarlo:

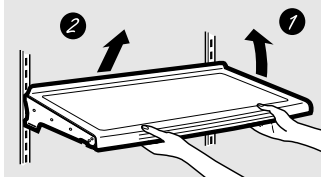

- 1 Incline el estante en la parte del frente.
- 2 Levante el estante hacia arriba en la parte de atrás y saque el estante.

Algunos modelos tienen estantes con cable que pueden ajustarse de la misma manera.

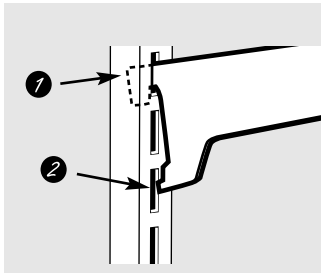

##### Para reemplazarlo:

- 1 Mientras inclina el estante hacia arriba, inserte el gancho superior en la parte posterior del estante en la ranura del carril.
- 2 Baje el frente del estante hasta que la parte inferior del estante se ajuste en su lugar.

### Estantes a prueba de salpicaduras (en algunos modelos)

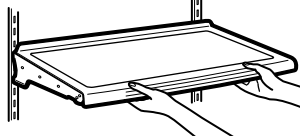

Los estantes a prueba de salpicaduras tienen bordes especiales para evitar que las salpicaduras se rieguen a los estantes inferiores. Para retirar o reemplazar los estantes, vea *Reorganización de los estantes*.

### Estante deslizante a prueba de salpicaduras (en algunos modelos)

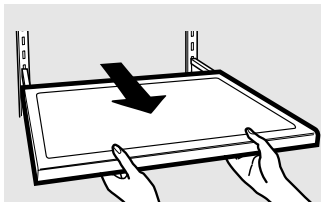

El estante deslizante a prueba de salpicaduras le permite alcanzar alimentos almacenados detrás de otros. Los bordes especiales están diseñados para ayudar a evitar que las salpicaduras se rieguen a los estantes inferiores.

##### Para retirarlo:

- 1 Retire todos los alimentos del estante.
- 2 Deslice el estante hacia fuera hasta que pare.
- 3 Levante el borde del frente del estante hasta que las pestañas centrales estén por encima de la barra del frente.
- 4 Continúe halando el estante hacia delante hasta que se pueda retirar.

##### Para reemplazarlo:

- 1 Coloque las pestañas del estante posterior justo al frente de las muescas centrales en el marco del estante.
- 2 Deslice el estante hasta que las pestañas centrales estén ligeramente detrás de la barra frontal.
- 3 Baje el estante a su lugar hasta que esté horizontal y deslice el estante.

Asegúrese de que el estante esté plano después de la reinstalación y no se mueva libremente de lado a lado.

Asegúrese de que empuje los estantes completamente antes de cerrar la puerta.

No todas las características están presentes en todos los modelos.

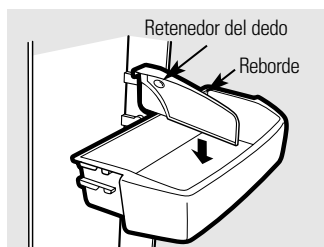

### Compartimientos ajustables en la puerta

Los compartimientos ajustables pueden llevarse fácilmente del refrigerador al área de trabajo.

**Para retirarlos:** Levante el estante recto y luego hálelo.

**Para reemplazarlos o reubicarlos:** Inserte el compartimiento en los soportes moldeados en la puerta y empuje hacia abajo. Éste se ajustará en su lugar.

**El reborde** ayuda a evitar la caída, derramamiento o deslizamiento de elementos pequeños que se almacenen en el estante de la puerta. Agarre el retenedor del dedo cerca de la parte posterior del reborde y muévalo para ajustarlo a sus necesidades.

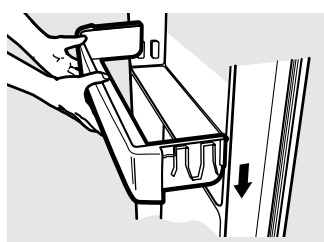

### Estantes no ajustables en la puerta

**Para retirarlos:** Levante el estante recto y luego hálelo.

**Para reemplazarlos:** Inserte el estante en los soportes moldeados en la puerta y empuje hacia abajo. Éste se ajustará en su lugar.

## Sobre las características adicionales.

No todas las características están presentes en todos los modelos.

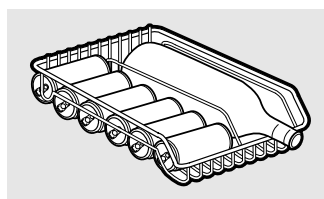

### Bandeja metálica minimizadora (en algunos modelos)

La bandeja deslizante para bebidas sostiene 12 latas de soda o dos botellas de vino / agua (a lo largo). Puede retirarse para su limpieza.

**Para retirarla:** Deslice la bandeja hacia la posición de **freno**, levante la bandeja y pase la posición de **freno** y levántela.

# Sobre las gavetas preservadoras y contenedores.

No todas las características están presentes en todos los modelos.

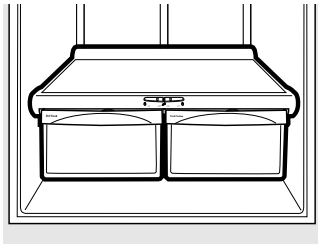

## Gaveta preservadora de frutas y vegetales

El exceso de agua que pueda acumularse al fondo de las gavetas debe retirarse y se deben limpiar las gavetas.

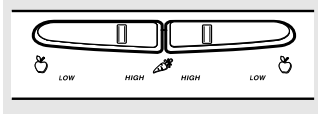

## Gaveta preservadora de humedad ajustable (en algunos modelos)

Deslice el control completamente hasta la posición **HIGH** (alto) para ofrecer la alta humedad recomendada para la mayoría de los vegetales.

Lleve el control por completo hasta la posición **LOW** (bajo) para ofrecer los niveles bajos de humedad recomendados para la mayoría de las frutas.

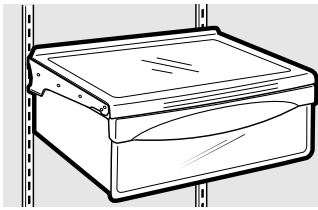

## Contenedor de meriendas (en algunos modelos)

Este contenedor puede moverse a la ubicación más útil para las necesidades de su familia.

**Para retirarla:** Deslice el contenedor hacia fuera hasta la posición de **freno**, levante el contenedor y pase la posición de **freno** y levántela.

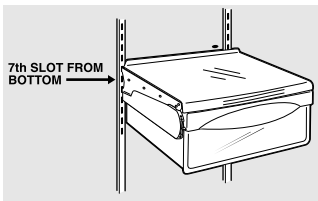

## Contenedor para Deli de temperatura ajustable (en algunos modelos)

Cuando el contenedor se coloca en la 7ma ranura desde abajo de la bandeja y el nivelador está en **COLDEST (más frío)**, el aire del congelador se ve obligado a circular el contenedor para mantenerla bien fría.

Los niveles se pueden ajustar en cualquier nivel entre frío ❄️ y más frío ❄️❄️.

Cuando se fije en frío, el contenedor permanecerá en la temperatura normal del refrigerador.

Puede mover el contenedor a cualquier ubicación si no desea el almacenamiento más frío.

Los niveles más fríos proporcionan el área de almacenamiento más fría.

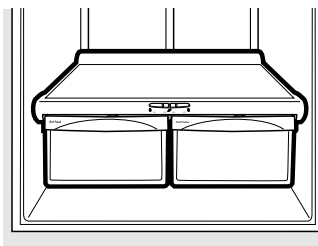

## Remoción de la gaveta preservadora

### Para retirarla:

Estas gavetas se pueden retirar fácilmente levantándolas ligeramente mientras se hala la gaveta hasta que pase el punto de **freno**.

### Cuando no se pueda abrir completamente la puerta,

retire la gaveta más lejana de la puerta primero. Asegúrese de que la gaveta más cercana a la puerta esté completamente cerrada. Hay un pasador al frente del carril de deslizamiento central. Empuje hacia abajo el pasador y deslice el carril de deslizamiento central, hacia el cual la gaveta está unida, lejos de la puerta. Retire la gaveta.

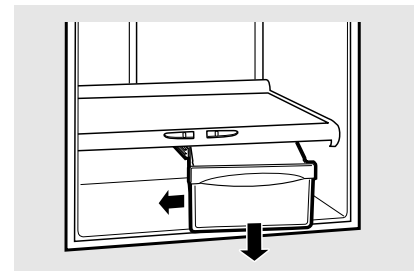
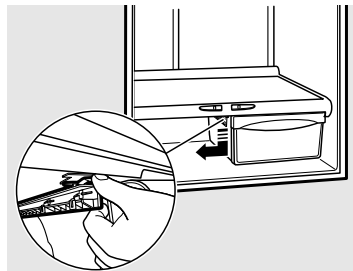



No todas las características están presentes en todos los modelos.

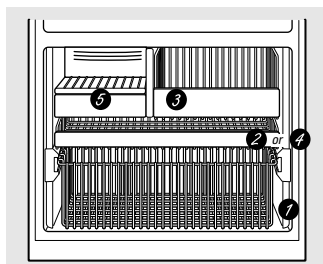

El aspecto y las características pueden variar

## Estantes y canastas del congelador

Dependiendo de su modelo, el congelador puede presentar:

- 1 Una canasta profunda de ancho completo
- 2 Una canasta poco profunda de ancho completo
- 3 Una canasta de ancho medio
- 4 Un estante metálico de ancho completo
- 5 Un estante por encima del recipiente para hielo

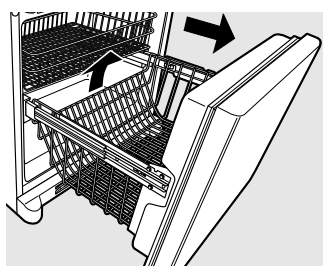

El aspecto puede variar

## Remoción de la canasta/estante

**Para retirar la canasta profunda de ancho completo en los modelos con gaveta del congelador:**

- 1 Abra la gaveta del congelador hasta que pare.
- 2 La canasta del congelador descansa en un marco al interior de la gaveta del congelador. Levante la canasta hacia arriba en la parte de atrás.
- 3 Levante el frente hacia arriba y levante toda la canasta hacia arriba y hacia fuera de la gaveta.

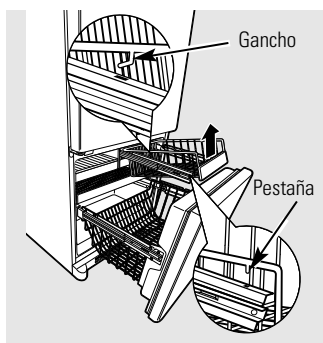

El aspecto puede variar

**Para retirar la canasta de ancho medio:**

- 1 Hale la canasta hacia fuera hasta el punto del freno.
- 2 Levante la canasta hacia arriba en el frente para liberarla de las correderas.
- 3 Levante la parte posterior hacia arriba y hacia fuera de la corredera.

**Al reemplazar la canasta,** cerciése de que las pestañas y los ganchos metálicos en los costados de la canasta encajen en las ranuras en los costados del marco de la canasta.

**NOTA:** Siempre cerciése de cerrar completamente la canasta. Sabrá que está completamente cerrada cuando escuche que encajó en su lugar.

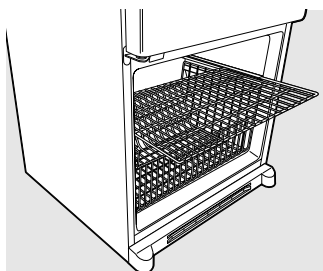

El aspecto puede variar

**Para retirar las canastas profundas de ancho completo en los modelos con puerta de congelador, la canasta poco profunda de ancho completo y el estante metálico de ancho completo:**

- 1 Hale la canasta/estante hacia fuera en el punto del freno.
- 2 Levante el frente hacia arriba y por encima el punto de freno.
- 3 Levante la canasta/estante hacia arriba y hacia fuera.

**Para retirar el estante por encima del recipiente para hielo:**

- 1 Hale el estante directamente hacia fuera.

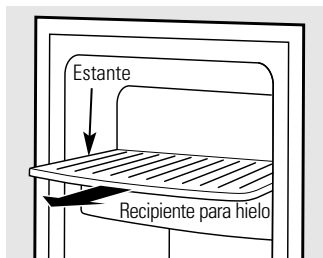

# Sobre la máquina de hielos automática.

Un refrigerador recientemente instalado puede tomar entre 12 y 24 horas para empezar a hacer hielo.

Seguridad

Operación

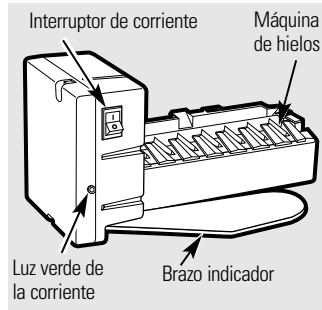

## Máquina de hielos automática

(en algunos modelos)

La máquina de hielos producirá siete cubos por ciclo, aproximadamente entre 100 y 130 cubos en un periodo de 24 horas, dependiendo de la temperatura del compartimiento del congelador, la temperatura del cuarto, el número de veces que se abre la puerta y otras condiciones de uso.

Vea más abajo para la forma de alcanzar el hielo y el interruptor eléctrico.

Si el refrigerador se opera antes de hacer la conexión del agua hacia la máquina de hielo, fije el interruptor de corriente en la posición **O (apagado)**.

Cuando se haya conectado el refrigerador al suministro de agua, fije el interruptor de corriente en la posición **I (encendido)**.

La máquina de hielos se llenará de agua cuando se enfríe a  $-10^{\circ}\text{C}$  ( $15^{\circ}\text{F}$ ). Un refrigerador recién instalado se puede tomar entre 12 y 24 horas para empezar a hacer cubos de hielo.

Escuchará un zumbido cada vez que la máquina de hielos se llene de agua.

Deseche los primeros cubos de hielo para permitir que la línea del agua se limpie.

Asegúrese de que nada interfiera con el movimiento del brazo indicador.

Cuando el contenedor se llene al nivel del brazo indicador, la máquina de hielos dejará de producir hielos. Es normal que varios cubos de hielo se junten.

Si el hielo no se usa con frecuencia, los cubos de hielo viejo se volverán turbios, con sabor rancio y se encogerán.

**NOTA:** En hogares con presión de agua inferior al promedio, es posible que escuche el ciclo de la máquina de hielos varias veces al hacer un lote de hielo.

Instalación

Solucionar problemas

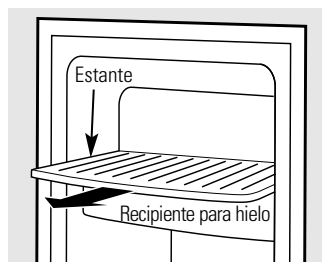

Para alcanzar el interruptor eléctrico.

## Cómo alcanzar el hielo y el interruptor eléctrico

**Para alcanzar el interruptor eléctrico de la máquina de hielos**, hale el estante por encima del recipiente para hielo directamente hacia fuera. Siempre cerciórese de reemplazar el estante.

**Para alcanzar el hielo**, simplemente hale el recipiente hacia delante.



Para alcanzar el hielo

Servicio al consumidor

## Kit de accesorios de la máquina de hielos

Si su refrigerador no viene ya equipado con una máquina de hielos automática, existe un kit accesorio para la máquina de hielos que está disponible por un costo adicional.

Revise en la parte posterior del refrigerador en busca del kit para la máquina de hielos específica que necesita para su modelo.

## Limpiar el exterior

**Las manijas de la puerta y los ornamentos.** Se limpian con un paño humedecido con una solución de detergente suave y agua. Seque con un paño suave. No use cera en las manijas de la puerta ni en los ornamentos.

**Mantenga limpio el terminado.** Limpie con un paño limpio ligeramente humedecido con cera para aparatos de cocina o un detergente suave y agua. Seque y pule con un paño limpio y suave.

*No limpie el refrigerador con un paño sucio para trastes ni con un paño húmedo. Estos podrían dejar residuos que afecten a la pintura. No use estropajos, limpiadores en polvo, blanqueadores ni limpiadores que contengan blanqueador, ya que estos productos podrían rayar y desprender el acabado de pintura.*

**Los paneles y las empuñaduras de las puertas de acero inoxidable.** Acero inoxidable (en algunos modelos) pueden ser limpiados con un limpiador para acero inoxidable para usos comerciales.

No utilice cera para electrodomésticos sobre el acero inoxidable.

## Limpiar el interior

**Para evitar olores,** deje una caja abierta de bicarbonato de sodio en los compartimientos del refrigerador y del congelador.

**Desconecte el refrigerador antes de limpiarlo.** Si no fuera posible, exprima el exceso de humedad de la esponja o del paño cuando se limpie alrededor de botones, bombillas o controles.

Use cera para electrodomésticos en el interior entre las puertas.

Use agua caliente y una solución de bicarbonato de sodio—aproximadamente una cucharada (15 ml) de bicarbonato de sodio por cada cuarto (1 litro) de agua. Esta solución limpia y neutraliza olores. Enjuague y seque.

Después de limpiar las juntas de las puertas, aplique una capa delgada de vaselina del lado de la bisagra. Esto ayuda a evitar que las juntas se doblen o se peguen.

*Evite limpiar los estantes de vidrio fríos con agua caliente, ya que la extrema diferencia de temperatura puede hacer que se quiebren. Maneje los estantes de vidrio con cuidado. Chocar vidrio templado puede hacer que se rompa en pedazos.*

*No lave partes plásticas del refrigerador en el lavaplatos.*

# Cuidado y limpieza del refrigerador.

---

Seguridad

## **Atrás del refrigerador**

Se deberá tener cuidado al retirar el refrigerador de la pared. Todos los tipos de recubrimiento de pisos se pueden dañar, sobre todo los recubrimientos acojinados y los que tienen superficies repujadas.

Jale el refrigerador en forma recta y empuje nuevamente para devolverlo a su posición. Mover el refrigerador en dirección lateral puede causar daños al recubrimiento del piso o al refrigerador.

*Al empujar el refrigerador a su lugar, asegúrese de no pasar sobre el cable eléctrico ni sobre la línea de alimentación de la máquina de hielos (en algunos modelos).*

Operación

## **Preparación para vacaciones**

En el caso de vacaciones o ausencias prolongadas, quite los alimentos y desenchufe el refrigerador. Coloque el control del congelador en la posición **0 (apagado)** y limpie el interior con solución de bicarbonato de una cucharada (15 ml) de bicarbonato por un cuarto (1 litro) de agua. Deje abiertas las puertas.

Coloque el interruptor de alimentación eléctrica de la máquina de hielo en la posición **0 (apagado)** y cierre el suministro de agua al refrigerador.

Si la temperatura pueda llegar al punto de congelación, haya una persona calificada para desaguar el sistema del suministro de agua para evitar daños a la propiedad causados por inundación.

Instalación

## **En caso de mudanza**

Asegure todos los elementos sueltos como parrilla de la base, entrepaños y recipientes pegándolos con cinta adhesiva en su lugar para evitar daños.

*Asegúrese de que el refrigerador se coloque en posición vertical durante la mudanza.*

Solucionar problemas

Servicio al consumidor

Girar el control a la posición **0 (apagado)** no elimina la corriente en el circuito de luces.

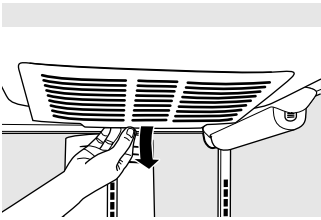

## Luces del refrigerador

**⚠ PRECAUCIÓN:** Las bombillas podrían estar calientes.

- 1 Desconecte el refrigerador.
- 2 Las bombillas están ubicadas en la parte superior del compartimiento del refrigerador, detrás de los controles. Para retirar el protector de la luz, tome el protector por la parte posterior y hale hacia fuera para liberar las pestañas en la parte posterior.
- 3 Rote el protector hacia abajo y luego hacia delante para liberar las pestañas al frente del protector.

- 4 Después de reemplazarlo con un bombilla de electrodomésticos del mismo o de inferior voltaje, reemplace el protector.
- 5 Conecte de nuevo el refrigerador.

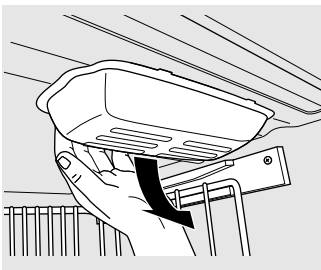

El aspecto puede variar

## Luz del congelador

**⚠ PRECAUCIÓN:** Las bombillas podrían estar calientes.

- 1 Desconecte el refrigerador.
- 2 La bombilla está ubicada en la parte superior del compartimiento del congelador al interior de un protector para la luz. Para retirar el protector, tome el protector por la parte posterior y hale hacia fuera para liberar las pestañas en la parte posterior.
- 3 Rote el protector hacia abajo y luego hacia delante para liberar las pestañas al frente del protector.

- 4 Después de reemplazarlo con un bombilla de electrodomésticos del mismo o de inferior voltaje, reemplace el protector.
- 5 Conecte de nuevo el refrigerador.

# Instrucciones para la Instalación

# Refrigerador

Modelos 20 y 22

¿Preguntas? Llame al 800.GE.CARES (800.432.2737) o bien Visite nuestra página Web: [GEAppliances.com](http://GEAppliances.com)

## ANTES DE INICIAR

Lea estas instrucciones completa y cuidadosamente.

- **IMPORTANTE** — Guarde estas instrucciones para uso del inspector local.
- **IMPORTANTE** — Observe todos los códigos y órdenes de ley.
- **Nota al instalador** – Asegúrese de dejar estas instrucciones con el consumidor.
- **Nota al consumidor** – Conserve estas instrucciones para referencia futura.
- **Nivel de destreza** – La instalación de este aparato requiere de destrezas mecánicas básicas.
- **Tiempo de ejecución** – Instalación del refrigerador 20 minutos  
Instalación de la línea de agua 30 minutos
- La instalación apropiada es la responsabilidad del instalador.
- La falla del producto debido a una instalación inadecuada no está cubierta por la garantía.

## PREPARACIÓN

### CÓMO MOVER EL REFRIGERADOR AL INTERIOR

Si el refrigerador no entra por una puerta, se pueden retirar la puerta del refrigerador o la gaveta/puerta del congelador (dependiendo del modelo).

- Para retirar la puerta del refrigerador, consulte el Paso 1 en la sección *Cómo invertir el vaivén de la puerta*.
- Para retirar la gaveta del congelador, consulte la sección *Cómo retirar la gaveta del congelador*.
- Para retirar la puerta del congelador, consulte los Pasos 2 y 3 en la sección *Cómo invertir el vaivén de la puerta*.

## PREPARACIÓN (cont.)

### SUMINISTRO DE AGUA HACIA LA MÁQUINA DE HIELOS

Si el refrigerador tiene una máquina de hielos, se tendrá que conectar a una tubería de agua potable fría. Un kit de suministro de agua (contiene tubería de cobre, válvula de cierre, accesorios e instrucciones) está disponible con un costo adicional a través de su proveedor, visitando nuestra página Web [GEAppliances.com](http://GEAppliances.com) o bien a través de Partes y Accesorios, 800.626.2002.

## HERRAMIENTAS QUE USTED PUEDE NECESITAR



Llave ajustable



Destornillador de casquillo de 3/8" (se recomienda un casquillo de 6 puntos)

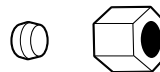

Tuerca de compresión de 1/4" y férula (manga) (modelos con máquina de hielos solamente)

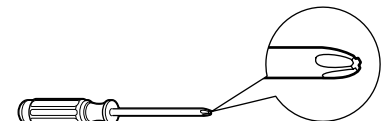

Destornillador Phillips

# Instrucciones para la instalación

## INSTALACIÓN DEL REFRIGERADOR

### UBICACIÓN DEL REFRIGERADOR

- No instale el refrigerador donde la temperatura baje de 60°F (16°C) ya que no correrá con suficiente frecuencia para mantener las temperaturas apropiadas.
- No instale el refrigerador donde la temperatura suba por encima de 100°F (37°C) ya que no funcionará correctamente.
- Instálela en un piso fuerte para que lo soporte con carga completa.

### ESPACIO LIBRE

Permita el siguiente espacio para una fácil instalación, apropiada circulación del aire y conexiones de plomería y eléctricas:

**Costados** 1/8" (4 mm)

**Arriba** 1" (25 mm)

**Atrás** 1" (25 mm)

### 1 CÓMO CONECTAR EL REFRIGERADOR A LA LÍNEA DE AGUA DE LA CASA (en los modelos con máquina de hielos)

Se requiere un suministro de agua fría para la operación de la máquina de hielos. Si no existe un suministro de agua fría, usted necesitará hacer una. Ver la sección *Instalación de la tubería de agua*.

#### NOTAS:

- Antes de hacer la conexión, cerciórese de que el cable eléctrico del refrigerador no esté conectado al interruptor de la pared.
- Si el refrigerador no tiene un filtro de agua, recomendamos que instale uno si su suministro de agua tiene arena o partículas que pudieran obstruir la pantalla de la válvula de agua del refrigerador. Instálelo en la línea de agua cerca del refrigerador. Si usted está usando un kit de tubería de refrigeración GE SmartConnect,™ usted necesitará una tubería adicional (WX08X10002) para conectar el filtro. No use tuberías plásticas para instalar el filtro.

**A** Si usted está usando tubería de cobre, coloque una tuerca de compresión y un férula (manga) en el extremo de la tubería que viene del suministro de agua fría de la casa.

**Si se encuentra usando tuberías de GE SmartConnect,™** las tuercas están ya ensambladas a la tubería.

# Instrucciones para la instalación

## INSTALACIÓN DEL REFRIGERADOR (cont.)

### 1 CÓMO CONECTAR EL REFRIGERADOR A LA LÍNEA DE AGUA DE LA CASA (cont.)

**B** Si usted está usando tubería de cobre, inserte el extremo de la tubería en la conexión del refrigerador, en la parte posterior del refrigerador, hasta donde sea posible. Mientras sostiene la tubería, apriete el accesorio.

Si se encuentra usando tuberías de **GE SmartConnect™**, inserte el extremo moldeado de la tubería en la conexión del refrigerador en la parte posterior del refrigerador, y apriete la tuerca de compresión hasta que esté apretada a mano. Entonces apriete una vuelta adicional con una llave. Si la aprieta demasiado causará fugas.

**C** Apriete la tubería en la abrazadera proporcionada para sostenerla en su posición. Es posible que usted necesite levantar la abrazadera haciendo palanca.

Una de las ilustraciones siguientes será el aspecto de la conexión que tendrá su refrigerador.

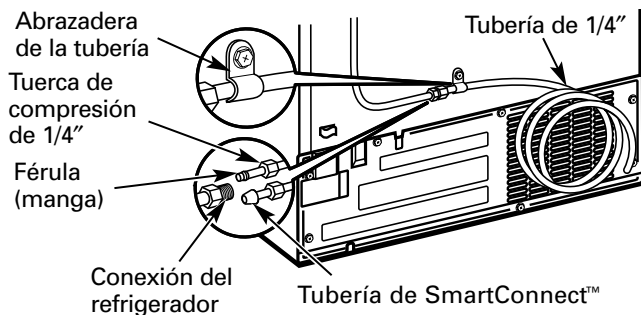
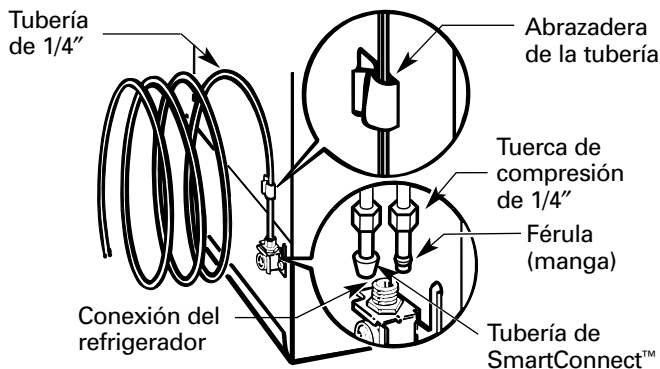

### 2 ACTIVE LA CONEXIÓN DE AGUA (modelos con la máquina de hielos)

Haga pasar la corriente de agua en la válvula de cierre (el suministro de agua de la casa) e inspeccione en busca de fugas.

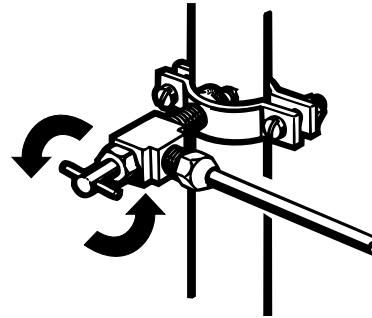

### 3 CONECTE EL REFRIGERADOR

En modelos con la máquina de hielos: antes del conectar el refrigerador, cerciórese de que el interruptor de la máquina de hielos está colocada en la posición **O** (apagado).

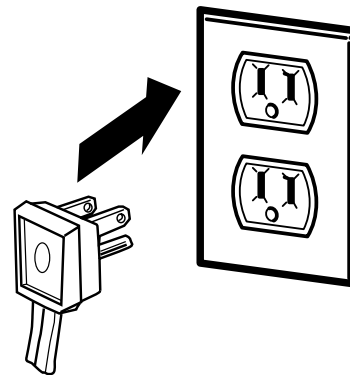

Ver la información adjunta sobre la conexión a tierra del cable eléctrico.

### 4 COLOQUE EL REFRIGERADOR EN SU LUGAR

Mueva el refrigerador a su destino final.



# Instrucciones para la instalación

## 5 UNA LA MANIJA DE LA PUERTA DEL REFRIGERADOR

- A** Busque una etiqueta con una flecha al frente de la manija.

Si los tornillos de montaje de la puerta están ubicados en el lado izquierdo de la puerta, sostenga la manija de manera que la flecha señale hacia la derecha (la flecha está en la parte superior de la manija).

Si los tornillos de montaje de la puerta están ubicados en el lado derecho de la puerta, sostenga la manija de manera que la flecha señale hacia la izquierda (la flecha está en la parte inferior de la manija).

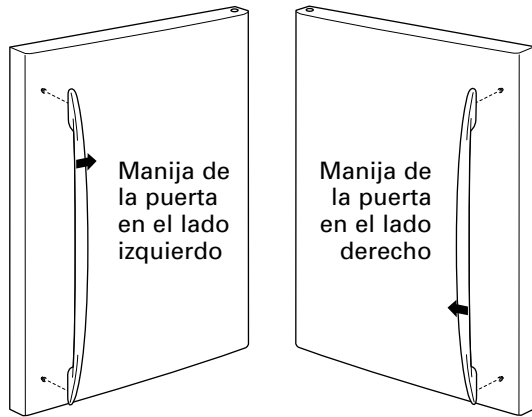

- B** Alinee las ranuras de ojo de llave arriba y abajo de la parte posterior de la manija con los tornillos montados al frente de la puerta. Presione la manija contra el frente de la puerta, cerciorándose de que los tornillos entren en las ranuras de ojo de llave.

## 5 UNA LA MANIJA DE LA PUERTA DEL REFRIGERADOR (cont.)

- C** Sosteniendo la manija con ambas manos, presione firmemente contra el frente de la puerta y deslice la manija hacia abajo. Es posible que requiera de cierta fuerza.

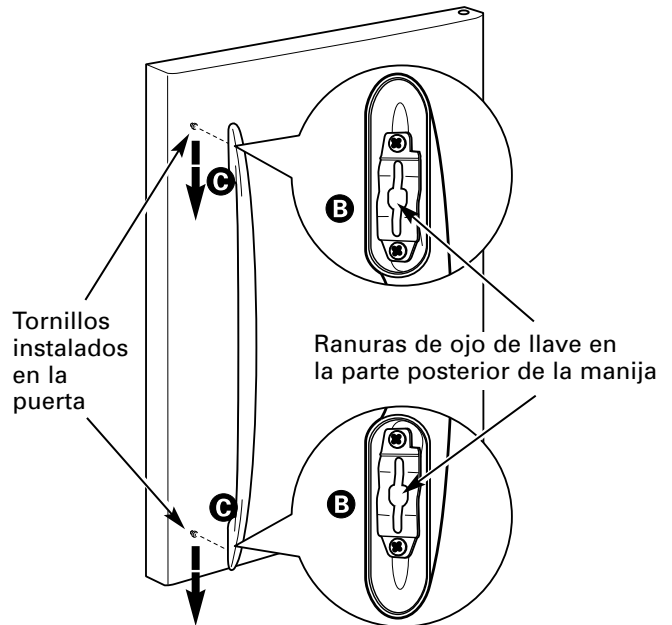

# Instrucciones para la instalación

## INSTALACIÓN DEL REFRIGERADOR (cont.)

### 6 UNA LA MANIJA DE LA PUERTA DEL CONGELADOR

- A** Busque la etiqueta de la flecha al frente de la manija. Sostenga la manija de manera que la flecha esté señalando hacia la izquierda.

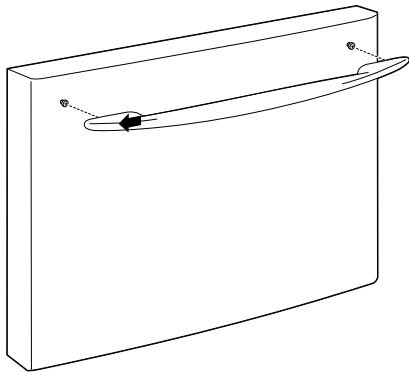

- B** Alinee las ranuras de ojo de llave en los lados derecho e izquierdo de la parte posterior de la manija con los tornillos instalados al frente de la puerta/gaveta. Presione la manija contra el frente de la puerta/gaveta, cerciorándose de que los tornillos entren en las ranuras de ojo de llave.

- C** Sosteniendo la manija con ambas manos, presione firmemente contra el frente de la puerta y deslice la manija hacia la izquierda.

Tornillos instalados en la puerta

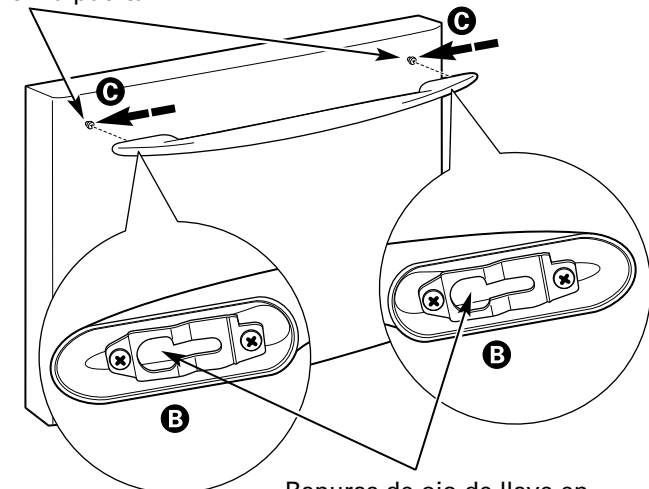

Ranuras de ojo de llave en la parte posterior de la manija

### 7 CÓMO NIVELAR EL REFRIGERADOR

Las patas niveladoras tienen tres propósitos:

- Las patas niveladoras se ajustan para que la puerta cierre con facilidad cuando esté medio abierta. (El frente del refrigerador debería ser 1/4" [6 mm] más alto que la parte trasera).
- Las patas niveladoras se ajustan para que el refrigerador esté colocado firmemente en el piso y no tambalee.
- Las patas niveladoras sirven como un freno estabilizador para sostener el refrigerador firmemente en posición durante la operación y limpieza.

- A** Gire las patas niveladoras **en sentido de las agujas del reloj para levantar** el refrigerador, y **en contra de las agujas del reloj para bajarlo**.

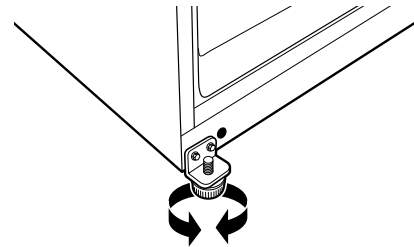

**⚠ PRECAUCIÓN:** Para evitar posibles lesiones personales o daños a la propiedad, las patas niveladoras deben tocar firmemente el piso.

- B** Instale la rejilla de la base alineando los dientes en la parte posterior de la rejilla con los orificios en el gabinete. Empuje hacia delante hasta que la rejilla encaje en su lugar.

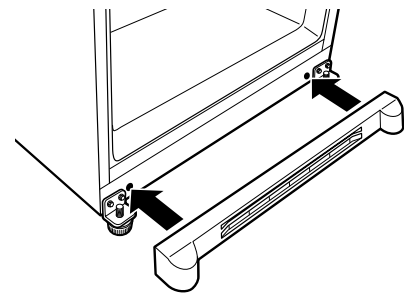

# Instrucciones para la instalación

## 8 AJUSTE LOS CONTROLES

Ajuste los controles donde se recomienda.

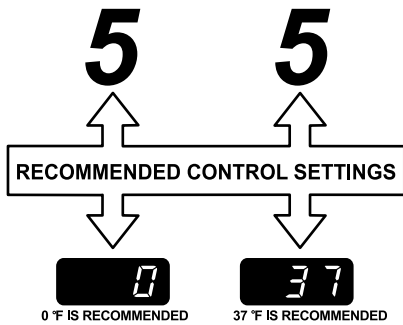

## 9 INICIE LA MÁQUINA DE HIELOS (modelos con máquina de hielos)

Fije el interruptor de la máquina de hielos en la posición de **I (encendido)**. La máquina de hielos no empezará a operar hasta que alcance su temperatura de operación de 15° F (-9° C) o menor. Luego, empezará a operar automáticamente. Será necesario de 2 a 3 días para que se llene el cubo de hielo.

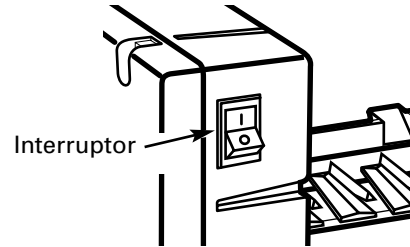

### NOTA:

En condiciones de menor presión del agua, la válvula de agua puede encenderse hasta 3 veces para suministrar suficiente agua a la máquina de hielos.

# Instrucciones para la instalación

## CÓMO RETIRAR LA GAVETA DEL CONGELADOR

(en algunos modelos)

Si es necesario, es posible retirar la gaveta del congelador para que el refrigerador quepa en áreas estrechas.

Lea estas instrucciones completa y cuidadosamente.

### 1 RETIRE LA CANASTA

- A** Abra la gaveta del congelador hasta que pare.
- B** La canasta del congelador descansa en un marco al interior de la gaveta del congelador. Levante la canasta en la parte posterior.
- C** Levante el frente y suba la canasta completa hacia arriba y afuera de la gaveta.

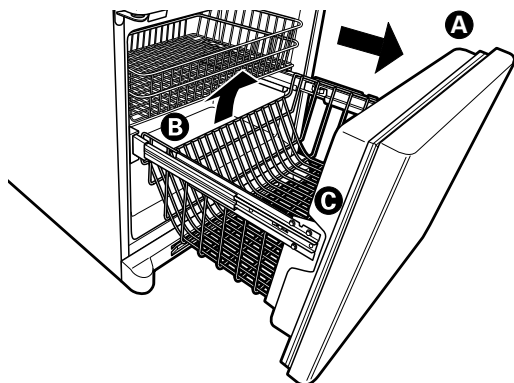

### 2 RETIRE EL FRENTE DE LA GAVETA DESDE LAS CORREDERAS

- A** Retire el tornillo de cabeza Phillips en cada lado de los rieles.
- NO retire los tornillos de cabeza hexagonal de las ensambladuras del riel.

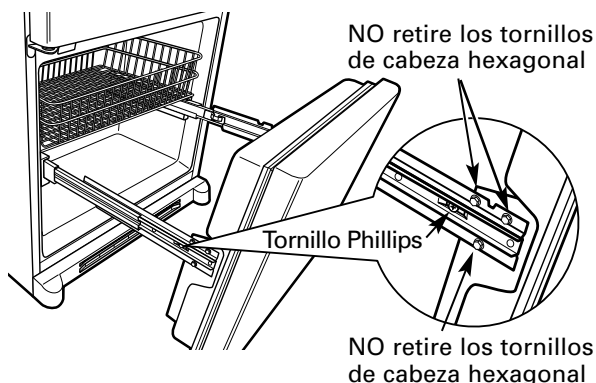

### 2 RETIRE EL FRENTE DE LA GAVETA DESDE LAS CORREDERAS (cont.)

- B** Levante ambos lados de la manija de la gaveta del congelador para separar los rieles de la gaveta de las ensambladuras del riel.
- C** Coloque el frente de la gaveta en una superficie donde no se raye.
- D** Empuje las ensambladuras del riel hasta la posición de bloqueo.

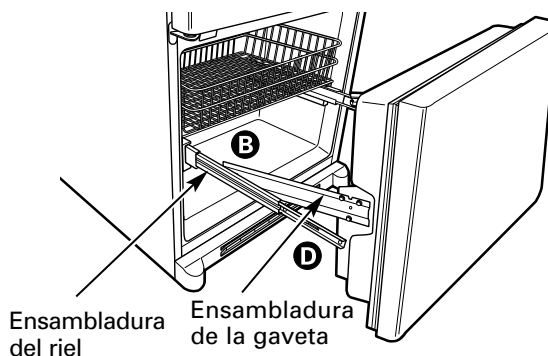

### 3 RETIRE LAS PATAS NIVELADORAS (si necesario)

Si después de retirar la gaveta del congelador y la puerta del refrigerador, el refrigerador todavía no cabe a través de una puerta, se pueden retirar los soportes de las patas niveladoras.

- A** Retire la rejilla de la base tomándola de la parte inferior y halando directamente hacia fuera.
- B** Retire ambos soportes con un destornillador con cabeza hexagonal de 3/8".

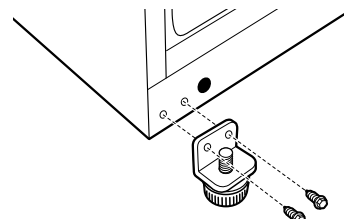

# Instrucciones para la instalación

## CÓMO REEMPLAZAR LA GAVETA DEL CONGELADOR

(en algunos modelos)

**I** Es posible que sean necesarias dos personas para completar este procedimiento.

### 1 UNA Y ASEGURE EL FRENTE DE LA GAVETA A LAS CORREDERAS

**A** Hale las ensambladuras del riel hasta la máxima longitud en cada lado del gabinete.



**B** Encuentre las ranuras al interior de las ensambladuras del riel cerca de la parte posterior.

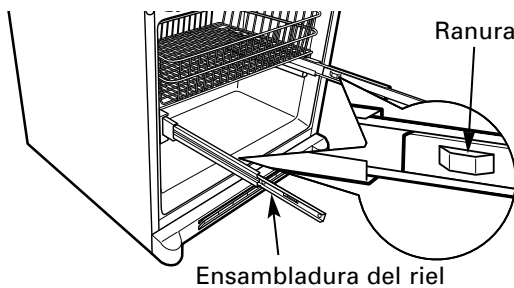

**C** Inserte los ganchos en la parte posterior de los rieles de la gaveta en las ranuras de las ensambladuras del riel.

**D** Baje el frente de la gaveta, cerciorándose de que las pestañas en los lados de los rieles calcen en las ranuras delanteras de las ensambladuras del riel.

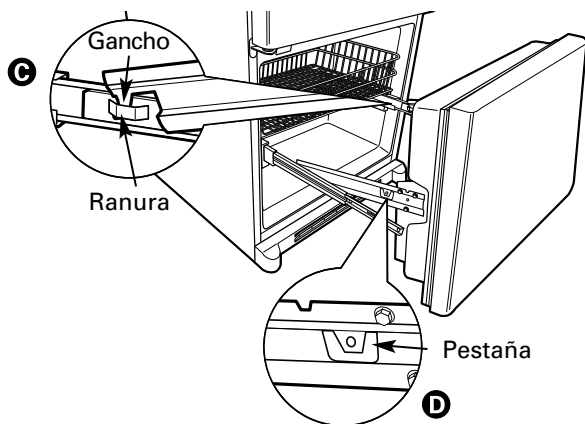

### 1 UNA Y ASEGURE EL FRENTE DE LA GAVETA A LAS CORREDERAS (cont.)

**E** Reemplace los tornillos de cabeza Phillips en ambas ensambladuras del riel.

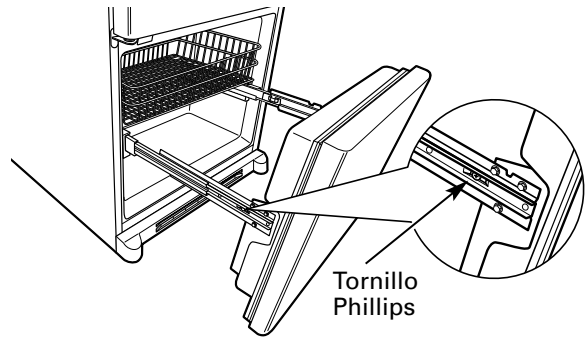

### 2 REEMPLACE LA CANASTA DEL CONGELADOR

Reemplace la canasta más baja del congelador bajándola hasta el marco.

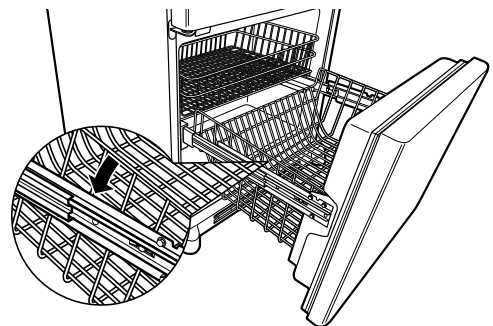

# Instrucciones para la instalación

## CÓMO INVERTIR EL VAIVÉN DE LA PUERTA

### NOTAS IMPORTANTES

Al invertir el vaivén de la puerta:

- Lea las instrucciones completas antes de empezar.
- Manipule las partes con cuidado para evitar rayar la pintura.
- Coloque los tornillos según las partes a las que corresponden para evitar usarlos en el lugar incorrecto.
- Disponga de una superficie de trabajo que no raye para colocar las puertas.

**IMPORTANTE:** Una vez empiece, no mueva el gabinete hasta tanto la inversión del vaivén de la puerta no esté completa.

Estas instrucciones son para cambiar las bisagras del lado derecho al lado izquierdo—si alguna vez desea cambiar nuevamente las bisagras al lado derecho, siga estas mismas instrucciones e invierta todas las referencias de izquierda y derecha.

**Desconecte el refrigerador de la toma eléctrica.**

**Desocupe todos los estantes de la puerta, incluyendo el compartimiento de productos lácteos.**

### HERRAMIENTAS NECESARIAS



Llave ajustable



Destornillador de casquillo de 3/8"  
(se recomienda un casquillo de 6 puntos)



Cinta de enmascarar

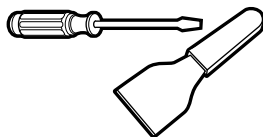

Espátula para masilla o destornillador de pala plana

### 1 RETIRE LA PUERTA DEL REFRIGERADOR

- A** Pegue la puerta por completo con cinta de enmascarar.

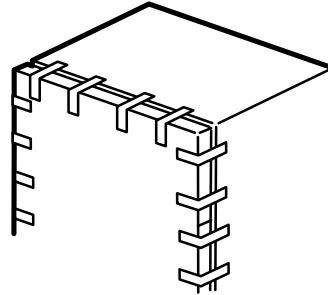

- B** Retire la tapa de la bisagra en la parte de arriba del refrigerador apretando y halándola.
- C** Con una llave ajustable, retire los pernos que aseguran la bisagra superior al gabinete. Luego, levante la bisagra directamente hacia arriba para liberar el pasador de la bisagra de la boquilla en la parte superior de la puerta.

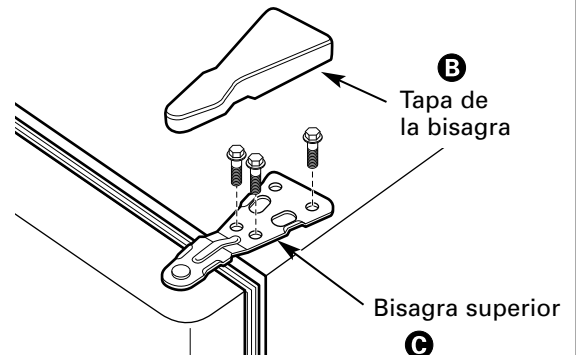

- D** Retire la cinta e incline la puerta en dirección contraria al gabinete. Levante la puerta del pasador de la bisagra central.

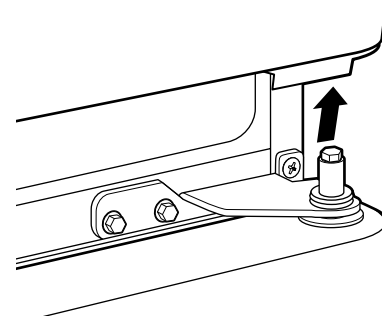

- E** Coloque la puerta en una superficie que no raye con la parte interior hacia arriba.

# Instrucciones para la instalación

## 2 RETIRE EL PASADOR DE LA BISAGRA CENTRAL

- A En modelos con puerta de congelador, pegue la puerta con cinta de enmascarar.
- B Con una llave ajustable, retire el pasador de la bisagra central.

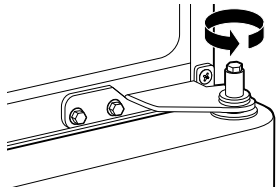

## 3 RETIRE LA PUERTA DEL CONGELADOR (modelos con puerta de congelador)

- A Retire la cinta e incline la puerta lejos del gabinete. Levante la puerta del pasador de la bisagra inferior.
- NOTA:** Hay una arandela plástica entre la bisagra y la parte superior de la puerta del congelador. No la pierda.

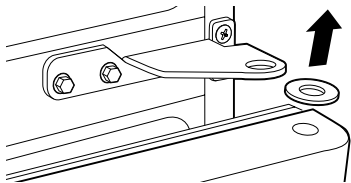

- B Coloque la puerta en una superficie que no raye con la parte interior hacia arriba.

## 4 RETIRE LA BISAGRA CENTRAL

Con una llave ajustable y un destornillador Phillips, retire los pernos y los tornillos asegurando la bisagra central al gabinete. Coloque a un lado la bisagra, los pernos, tornillos, arandela (en los modelos con puerta de congelador) y el pasador de la bisagra.

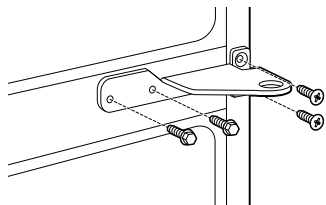

En los modelos con gaveta de congelador, siga con el Paso 7.

## 5 TRASLADÉ EL SOPORTE DE LA BISAGRA INFERIOR (modelos con puerta de congelador)

- A Retire la rejilla de la base tomándola de la parte de abajo y halando directamente hacia fuera.

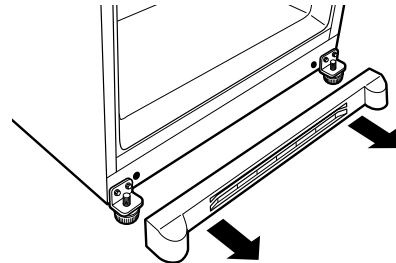

- B Usando un destornillador de casquillo de 3/8", retire los tornillos que unen el soporte de la bisagra inferior al gabinete.
- C Usando una llave ajustable, retire el pasador de la bisagra y la(s) arandela(s) del lado derecho del soporte e instale en el lado izquierdo.

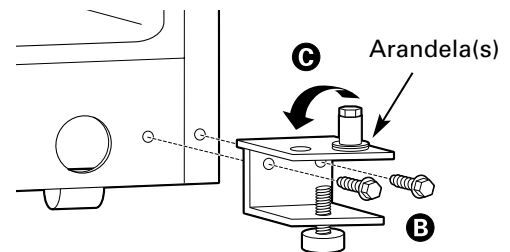

- D Con un destornillador de casquillo de 3/8", retire el soporte de la pata niveladora del lado izquierdo inferior del gabinete e instale en el lado derecho.

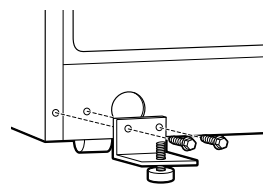

Lado izquierdo

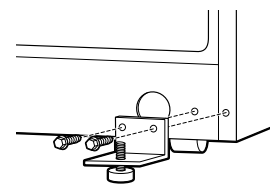

Lado derecho

# Instrucciones para la instalación

## CÓMO INVERTIR EL VAIVÉN DE LA PUERTA (cont.)

### 5 TRASLADAR EL SOPORTE DE LA BISAGRA INFERIOR (modelos con puerta de congelador)

**E** Instale el soporte de la bisagra inferior al lado izquierdo del gabinete.

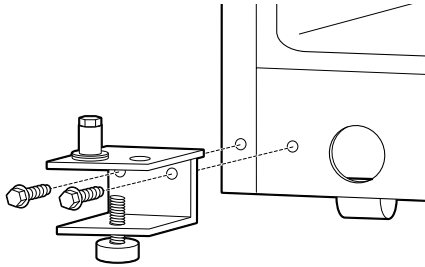

**F** Retire el inserto en la parte superior izquierda de la rejilla de la base e instálelo en el lado derecho.

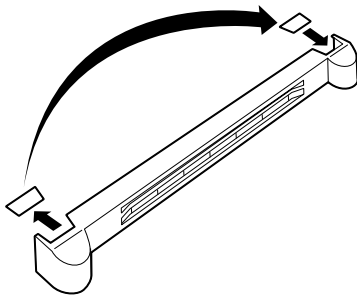

**G** Reemplace la rejilla de la base alineando los dientes en la parte posterior de la rejilla con los orificios en el gabinete. Empuje hacia delante hasta que la rejilla encaje en su lugar.

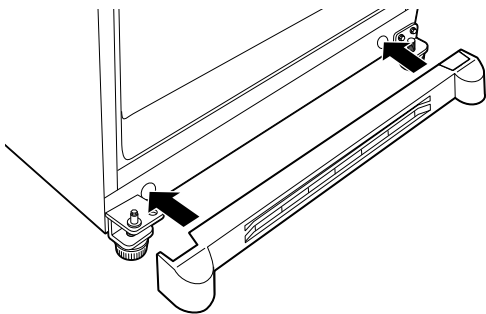

### 6 TRASLADAR EL FRENO DE LA PUERTA DEL CONGELADOR (modelos con puerta de congelador)

**A** Retire el freno de la puerta al lado derecho de la parte inferior de la puerta del congelador retirando los dos tornillos.

**B** Mueva el dedal plástico del orificio de la bisagra hacia el lado opuesto.

**C** Instale el freno de la puerta en el lado izquierdo.

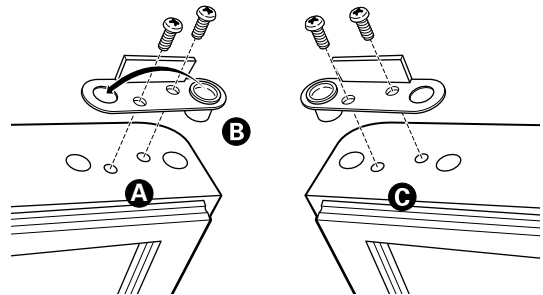

Parte inferior de la puerta del congelador (lado derecho)

Parte inferior de la puerta del congelador (lado izquierdo)



# Instrucciones para la instalación

## 7 INSTALE LA BISAGRA CENTRAL

- A** Traslade el tapón y los tornillos en los orificios de las bisagras del lado izquierdo al lado derecho.

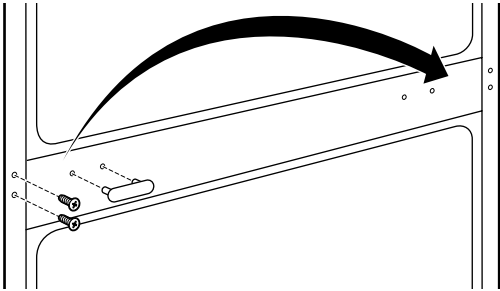

- B** Instale la bisagra central en el lado izquierdo.

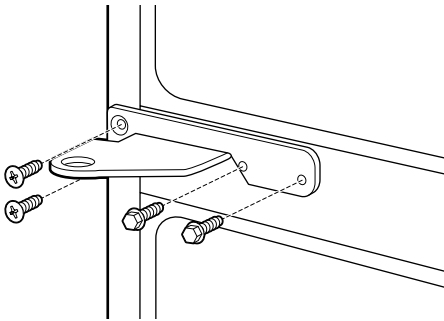

## 8 CUELGUE LA PUERTA DEL CONGELADOR (modelos con puerta de congelador)

Baje la puerta del congelador al pasador de la bisagra inferior, luego cierre la puerta, cerciorándose de alinear la puerta con el gabinete. Cerciórese de que el empaque en la puerta esté nivelado contra el gabinete.

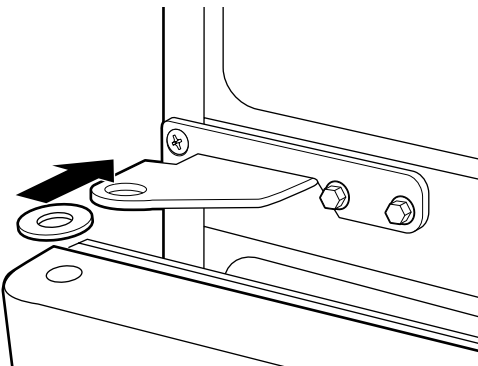

## 9 INSTALE EL PASADOR DE LA BISAGRA CENTRAL

- A** Instale el pasador de la bisagra central.

**NOTA:** En los modelos con puerta de congelador, cerciórese de colocar la arandela entre la parte superior de la puerta de congelador y la parte inferior de la bisagra central.

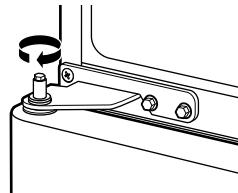

Modelos con puerta de congelador

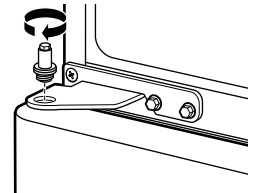

Modelos con gaveta de congelador

## 10 TRASLADÉ EL FRENO DE LA PUERTA DEL REFRIGERADOR

- A** Retire el freno de la puerta en el lado derecho de la parte inferior de la puerta del refrigerador retirando los dos tornillos.

- B** Mueva el dedal plástico del orificio de la bisagra hacia el orificio opuesto.

- C** Instale el freno de la puerta en el lado izquierdo, cerciorándose de alinear los orificios de los tornillos en el freno de la puerta con los orificios en la parte inferior de la puerta.

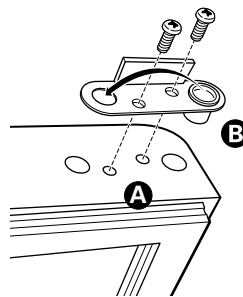

Parte inferior de la puerta del refrigerador (lado derecho)

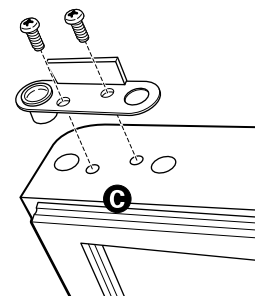

Parte inferior de la puerta del refrigerador (lado izquierdo)

# Instrucciones para la instalación

## CÓMO INVERTIR EL VAIVÉN DE LA PUERTA (cont.)

### 11 TRASLADAR LA MANIJA DE LA PUERTA DEL REFRIGERADOR HACIA LA DERECHA



Con el fin de instalar correctamente la manija en el lado derecho, coloque un pequeño pedazo de cinta de enmascarar cerca de la parte superior de la manija antes de retirarla.

- A** Tome la manija firmemente con ambas manos y deslice la manija hacia arriba (esto puede requerir de cierta fuerza). Las ranuras de ojo de llave en la parte posterior de la manija permiten que la manija se separe de los tornillos de montaje.

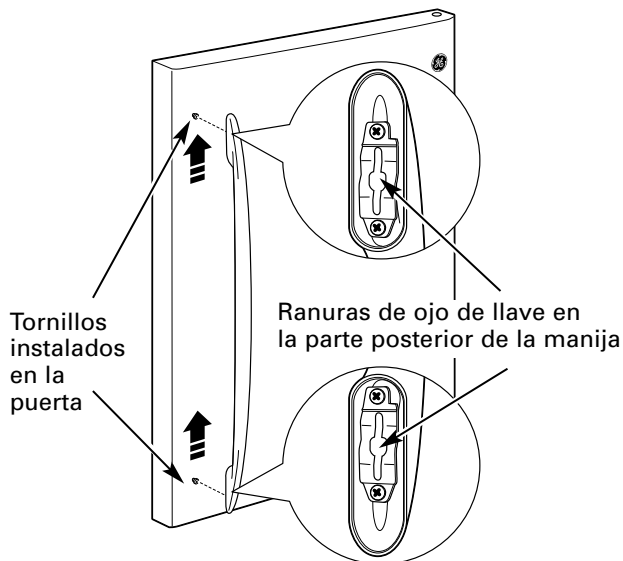

- B** Usando una llave ajustable, retire los tornillos de montaje de la manija.
- C** Cuidadosamente apalanque la chapa del logo y el tapón. Retire una capa de adhesivo y protector para exponer el adhesivo nuevo. Instale la chapa del logo y el tapón en el lado izquierdo.
- D** Instale los tornillos de montaje de la manija en el lado derecho.

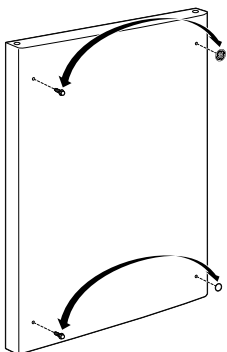

### 11 TRASLADAR LA MANIJA DE LA PUERTA DEL REFRIGERADOR HACIA LA DERECHA (cont.)

- E** Sosteniendo la manija de manera que la cinta de enmascarar esté abajo, alinee las ranuras de ojo de llave en la parte alta y baja de detrás de la manija con los tornillos instalados al frente de la puerta. Presione la manija contra el frente de la puerta, cerciorándose de que los tornillos encajen en las ranuras de ojo de llave.
- F** Tomando la manija con ambas manos, presione firmemente contra el frente de la puerta y deslice la manija hacia abajo. Esto requiere de cierta fuerza.

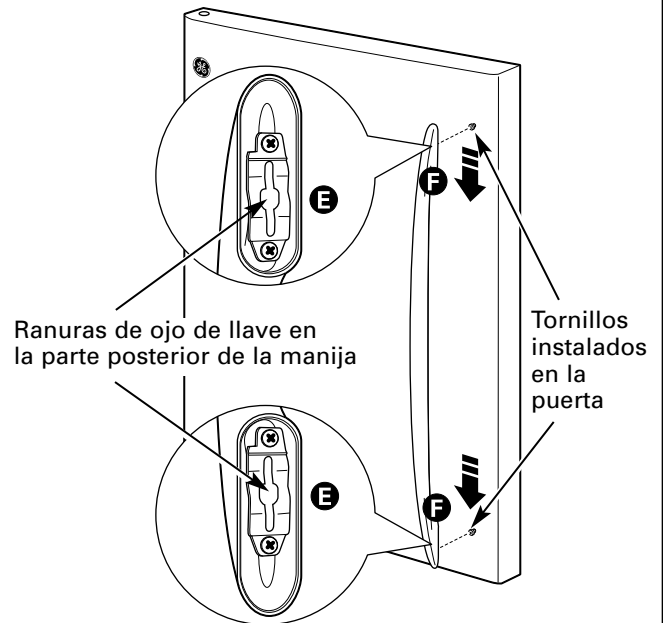

# Instrucciones para la instalación

## 12 VUELVA A COLGAR LA PUERTA DEL REFRIGERADOR

- A** Baje la puerta del refrigerador en el pasador de la bisagra central.

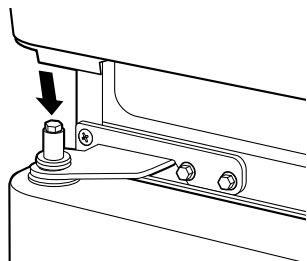

- B** Inserte el pasador de la bisagra superior en el orificio de la bisagra encima de la puerta del refrigerador. Cerciórese de que la puerta esté alineada con el gabinete. Una la bisagra a la parte superior del gabinete libremente con los pernos.

- C** Cerciórese de que el empaque en la puerta esté nivelado contra el gabinete y no esté doblado. Apoye la puerta en el lado de la manija y cerciórese de que esté recta y el espacio entre las puertas sea uniforme al frente. Mientras sostiene la puerta en su lugar, apriete los tornillos de la bisagra superior. Reemplace la tapa de la bisagra.

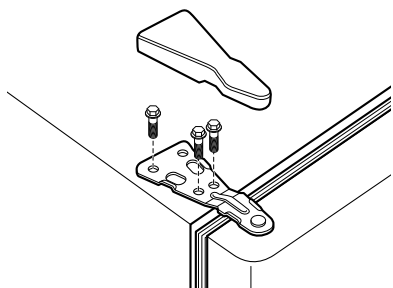

# Instrucciones para la instalación

## INSTALACIÓN DE LA TUBERÍA DEL AGUA (MODELOS CON MÁQUINA DE HIELOS)

### ANTES DE INICIAR

Los kits de cobre recomendados para el suministro de agua son WX8X2, WX8X3 o WX8X4, dependiendo de la cantidad de tubería necesaria. Las tuberías plásticas aprobadas para el suministro de agua son las tuberías para el refrigerador SmartConnect™ de GE (WX08X10002, WX08X10006, WX08X10015 y WX08X10025).

Al conectar su refrigerador a un Sistema de Agua de Ósmosis Inversa de GE, la única instalación aprobada es con un RVKIT de GE. Para otros sistemas de agua de ósmosis inversa, siga las instrucciones del fabricante.

Si el suministro de agua hacia el refrigerador es desde un Sistema de Filtro de Agua de Ósmosis Inversa Y el refrigerador también tiene un filtro de agua, use el tapón de derivación del filtro del refrigerador. Usar el cartucho de filtro del agua del refrigerador en conjunto con el filtro de Ósmosis Inversa puede resultar en cubos de hielo huecos.

Esta instalación de la tubería del agua no está garantizada por el fabricante del refrigerador o de la máquina de helos. Siga estas instrucciones cuidadosamente para minimizar el riesgo de un daño costoso por el agua.

El martilleo del agua (agua golpeando contra la tubería) en la tubería de la casa puede causar daños a las partes del refrigerador y conducir a un goteo o inundación por agua. Llame a un plomero calificado para corregir el martilleo del agua antes de instalar la tubería del agua al refrigerador.

Para evitar quemaduras y daños con el producto, no conecte la tubería del agua a la tubería del agua caliente.

Si usa el refrigerador antes de conectar la tubería, asegúrese de que el interruptor de corriente de la máquina de helos esté en la posición **O (apagado)**.

No instale la tubería de la máquina de helos en lugares donde la temperatura caiga por debajo del nivel de congelamiento.

Al usar cualquier aparato eléctrico (como un taladro eléctrico) durante la instalación, asegúrese de que el aparato esté aislado o conectado de manera que evite el peligro de una descarga eléctrica, o se opere por baterías.

Todas las instalaciones se deben realizar según los requisitos del código local de plomería.

### QUÉ NECESITA



- **Kit de tubería de cobre para el refrigerador o SmartConnect™ de GE**, 1/4" de diámetro externo para conectar el refrigerador al suministro de agua. Si usa cobre, asegúrese de que ambos extremos de la tubería se corten uniformemente.

Para determinar la cantidad de tubería que necesita: mida la distancia desde la válvula del agua en la parte posterior del refrigerador hasta el tubo de suministro de agua. Luego agregue 8' (2,4 m). Asegúrese de que haya suficiente tubería adicional (unos 8' [2,4 m] enrollado en tres vueltas de unas 10" [25 cm] de diámetro) para permitir que el refrigerador se pueda mover de la pared después de la instalación.

Los kits de tubería para el refrigerador SmartConnect™ de GE están disponibles en las siguientes longitudes:

2' (0,6 m) – WX08X10002

6' (1,8 m) – WX08X10006

15' (4,6 m) – WX08X10015

25' (7,6 m) – WX08X10025

Asegúrese de que el kit que haya seleccionado permita al menos 8' (2,4 m) como se describe arriba.

**NOTA: La única tubería de plástico aprobada de GE es la que viene provista con los kits de tubería para el refrigerador SmartConnect™ de GE. No use ninguna otra tubería plástica para el suministro del agua ya que la tubería está bajo presión todo el tiempo. Ciertos tipos de plástico se fracturarán o se romperán con el tiempo y causarán daños en su casa debido al agua.**

- **Un kit de suministro de agua de GE** (contiene tubería, válvula de apagado y accesorios enumerados abajo) está disponible a un costo adicional en su tienda o por medio de Partes y Accesorios, 800.626.2002.
- **Un suministro de agua fría.** La presión del agua debe estar entre 20 y 120 p.s.i. (1,4–8,1 bar).

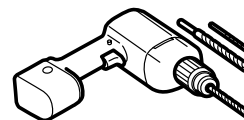

- **Taladro eléctrico.**
- **Llave de 1/2" o ajustable.**
- **Destornillador plano y de estrella.**

# Instrucciones para la instalación

## QUÉ NECESITA (CONT.)

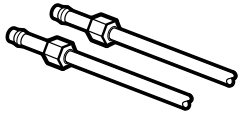

- **Dos tuercas de compresión de 1/4" de diámetro exterior y 2 férulas (mangas)**—para conectar la tubería de cobre a la válvula de apagado y la válvula del agua del refrigerador.

**O bien**

- Si está usando un kit de tubería para el refrigerador SmartConnect™ de GE, los accesorios necesarios ya vienen preinstalados en la tubería.

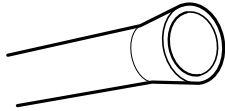

- Si su tubería existente de cobre para el agua tiene un accesorio con vuelo en el extremo, necesitará un **adaptador** (disponible en las tiendas de suministros de plomería) para conectar la línea del agua al refrigerador **O BIEN**, podrá cortar el accesorio con vuelo con un **cortador de tubos** y luego usar un accesorio de compresión. No corte el extremo formado de la tubería para el refrigerador SmartConnect™ de GE.

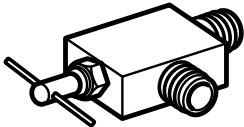

- **Válvula de cierre** para conectar a la línea del agua fría. La válvula de apagado deberá tener una entrada de agua con un diámetro interno mínimo de 5/32" en el punto de conexión a la **TUBERÍA DEL AGUA FRÍA**. Las válvulas de apagado tipo silla vienen incluidas en muchos kits de suministro de agua. Antes de comprar, asegúrese de que una válvula tipo silla cumple con los códigos de plomería en su localidad.

Instale la válvula de apagado en la tubería del agua de consumo más frecuentemente utilizada.

### 1 CIERRE EL SUMINISTRO PRINCIPAL DE AGUA

Abra el grifo más cercano por suficiente tiempo para limpiar la tubería del agua.

### 2 SELECCIONE LA UBICACIÓN DE LA VÁLVULA

Seleccione una ubicación para la válvula que sea fácilmente accesible. Es mejor conectarla en el costado de una tubería vertical de agua. Cuando sea necesario conectarla en una tubería horizontal de agua, haga la conexión en la parte superior o al lado, en vez de hacerlo en la parte de abajo, para evitar retirar cualquier sedimento de la tubería del agua.

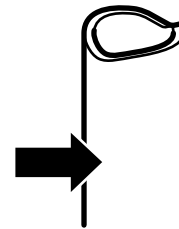

### 3 PERFORE EL ORIFICIO PARA LA VÁLVULA

Perfore un orificio de 1/4" en la tubería del agua (incluso si está usando una válvula auto perforadora), usando una broca afilada. Retire cualquier sobrante que resulte de perforar el orificio en la tubería.

**Tenga cuidado de no permitir que se filtre agua hacia el taladro.**

No perforar un orificio de 1/4" puede resultar en menor producción de hielo o cubos más pequeños.

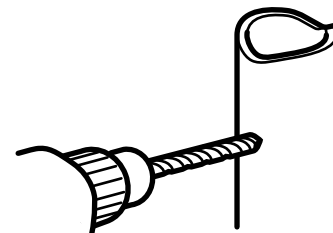

# Instrucciones para la instalación

## INSTALACIÓN DE LA TUBERÍA DEL AGUA (CONT.)

### 4 INSTALE LA VÁLVULA DE APAGADO

Una la válvula de apagado a la tubería de agua fría con la abrazadera para el tubo.

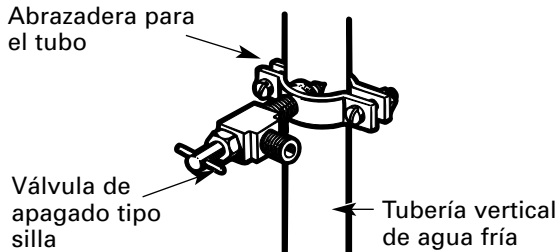

**NOTA:** Se deberán seguir los Códigos 248CMR de Plomería para el Estado de Massachusetts. Las válvulas tipo silla son ilegales y su uso no está permitido en Massachusetts. Consulte con un plomero licenciado.

### 5 APRIETE LA ABRAZADERA DEL TUBO

Apriete los tornillos de la abrazadera hasta que la arandela sellante empiece a hincharse.

**NOTA:** No apriete demasiado la tubería ya que podría romperse.

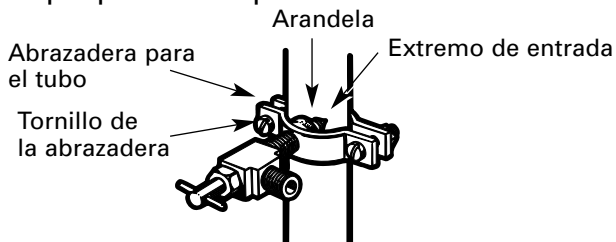

### 6 DIRIJA LA TUBERÍA

Rote la tubería entre la línea del agua fría y el refrigerador.

Rote la tubería a través de un orificio perforado en la pared o en el piso (detrás del refrigerador o del gabinete de la base adyacente) lo más cerca posible a la pared.

**NOTA:** Asegúrese de que haya suficiente tubería adicional (unos 8' [2,4 m] enrollada en tres vueltas de alrededor de 10" [25 cm] de diámetro) para permitir que el refrigerador se pueda mover de la pared después de la instalación.

### 7 CONECTE LA TUBERÍA A LA VÁLVULA

Coloque la tuerca de compresión y férula para la tubería de cobre (manga) en el extremo de la tubería y conéctela a la válvula de apagado.

Asegúrese de que la tubería esté completamente insertada en la válvula. Apriete la tuerca de compresión firmemente.

Para tubería de plástico de un kit de tubería para el refrigerador SmartConnect™ de GE, inserte el extremo moldeado de la tubería en la válvula de apagado y apriete la tuerca de compresión hasta que esté firmemente apretada a mano, luego apriete un giro adicional con una llave. Apretar demasiado puede causar fugas.

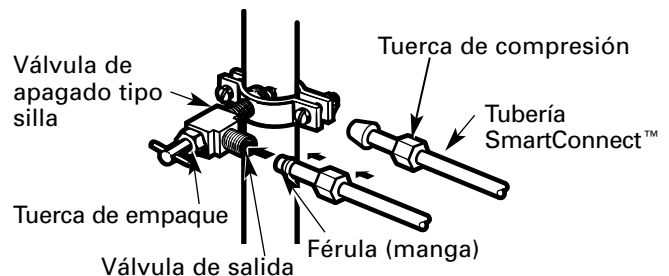

**NOTA:** Se deberán seguir los Códigos 248CMR de Plomería para el Estado de Massachusetts. Las válvulas tipo silla son ilegales y su uso no está permitido en Massachusetts. Consulte con un plomero licenciado.

### 8 LAVE LA TUBERÍA

Abra el suministro principal de agua y lave la tubería hasta que el agua esté limpia.

Cierre el agua en la válvula después de que un cuarto (1 litro) se haya eliminado por la tubería.

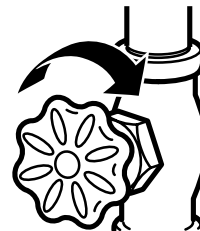

Para completar la instalación del refrigerador, regrese al Paso 1 en *Instalación del refrigerador*.



Los refrigeradores más nuevos producen sonidos diferentes a los modelos más antiguos. Los refrigeradores modernos tienen más funciones y usan tecnología más reciente.

**¿Usted escucha lo que yo escucho? Estos sonidos son normales.**

**HMMMM...  
WHOOSH....**

- El nuevo compresor de alta eficiencia puede funcionar más rápido y durar más que el de su refrigerador anterior y puede escuchar un zumbido de tono alto o un sonido pulsante mientras opera.
- Puede escuchar un sonido de soplido cuando las puertas se cierran. Esto se debe a que la presión se está estabilizando dentro del refrigerador.

**¡WHIR!**



- Puede escuchar los ventiladores moviéndose a gran velocidad. Esto pasa cuando el refrigerador se conecta por primera vez, cuando las puertas se abren frecuentemente o cuando se guarda gran cantidad de alimentos en el refrigerador o en los compartimientos del congelador. Los ventiladores están ayudando a mantener las temperaturas correctas.
- Los ventiladores cambian la velocidad para suministrar enfriamiento óptimo y ahorrar energía.

## CHASQUIDOS, ESTALLIDOS, CRUJIDO

- Puede escuchar sonidos como de crujido o estallidos cuando el refrigerador se conecta por primera vez. Esto pasa a medida que el refrigerador se enfría hasta la temperatura correcta.
- El control del congelador produce un chasquido cuando el compresor inicia o para.
- El reloj del descongelador produce un chasquido al iniciar y terminar el ciclo de descongelación.
- Expansión y contracción de las bobinas durante o después del ciclo de descongelación puede causar sonidos como de crujido o estallidos.
- En modelos con máquina de hielos, después de completar un ciclo de hacer hielo, se pueden escuchar los cubos de hielo cuando caen a la bandeja de hielos.

## SONIDOS DE AGUA



- El fluido del refrigerante a través de las bobinas puede producir un sonido de borboteo como de agua hirviendo.
- El agua que cae en el calentador de descongelación puede causar un chisporroteo, estallido o zumbido durante el ciclo de descongelación.
- Un ruido de agua cayendo se puede escuchar durante el ciclo de descongelación a medida que el hielo se derrite del evaporador y fluye hacia la bandeja de drenaje.
- El cierre de las puertas puede producir un sonido de gorgoteo debido a la estabilización de la presión.

## Antes de solicitar un servicio...



**Solucionar problemas**  
¡Ahorre tiempo y dinero! Revise las tablas en las siguientes páginas y tal vez no necesitará de solicitar un servicio.

| Problema                    | Causas Posibles                               | Qué hacer  |
|-----------------------------|---|--|
| El refrigerador no funciona | Refrigerador en ciclo de descongelar.         | • Espere 30 minutos para que la descongelación se termine. |
|                             | Control en posición 0 (apagado).              | • Mueva el control hasta un ajuste de temperatura.         |
|                             | El refrigerador esté desconectado.            | • Empuje la clavija completamente en el enchufe.           |
|                             | Fusible fundido/interruptor de circuito roto. | • Reemplace el fusible o reajuste el interruptor.          |

## Antes de solicitar un servicio...

|                             | <b>Problema</b>   | <b>Causas Posibles</b>  | <b>Qué hacer</b>   |
|-----------------------------|---|---|--|
| <b>Seguridad</b>            | <b>Vibraciones o sacudidas (una vibración ligera es normal)</b>   | Las patas niveladoras requieren un ajuste.  | <ul style="list-style-type: none"> <li>• Vea <i>Cómo nivelar el refrigerador</i>.</li> </ul>   |
|                             | <b>El motor opera durante períodos prolongados o se arranca y se para con frecuencia. (Refrigeradores modernos con más espacio de almacenamiento y un congelador más grande requieren más tiempo de operación. Se arrancan y se paran a menudo para mantener temperaturas uniformes.)</b> | <p>Es normal cuando el refrigerador es recién instalado en su casa.</p> <p>Ocurre cuando hay largas cantidades de alimentos en el refrigerador.</p> <p>Se dejó abierta la puerta.</p> <p>Clima caluroso o aperturas frecuentes de la puerta.</p> <p>Controles de temperatura ajustados al punto más frío.</p> <p>Rejilla y condensador requieren de limpieza.</p> | <ul style="list-style-type: none"> <li>• Espere 24 horas para que el refrigerador se enfríe completamente.</li> <li>• Eso es normal.</li> <li>• Revise si un paquete mantiene la puerta abierta.</li> <li>• Eso es normal.</li> <li>• Vea <i>Los controles</i>.</li> <li>• Vea <i>Cuidado y limpieza</i>.</li> </ul> |
| <b>Operación</b>            | <b>Compartimiento del refrigerador o congelador demasiado cálido</b>  | <p>El control de temperatura no se fijó bastante frío.</p> <p>Clima caluroso o aperturas frecuentes de la puerta.</p> <p>Se dejó abierta la puerta.</p>   | <ul style="list-style-type: none"> <li>• Vea <i>Los controles</i>.</li> <li>• Fije el control de temperatura un paso más frío. Vea <i>Los controles</i>.</li> <li>• Revise si hay un paquete que mantiene la puerta abierta.</li> </ul>  |
|                             | <b>Escarcha o cristales de hielo en alimentos congelados (escarcha en paquete es normal)</b>  | <p>Se dejó abierta la puerta.</p> <p>La puerta se abre con frecuencia o por mucho tiempo.</p>   | <ul style="list-style-type: none"> <li>• Revise si hay un paquete que mantiene la puerta abierta.</li> </ul>   |
|                             | <b>Formación lenta del hielo</b>  | <p>Se dejó abierta la puerta.</p> <p>El control de temperatura no es bastante frío.</p>   | <ul style="list-style-type: none"> <li>• Revise si hay un paquete que mantiene la puerta abierta.</li> <li>• Vea <i>Los controles</i>.</li> </ul>  |
| <b>Instalación</b>          | <b>Los cubos tienen mal olor/sabor</b>  | <p>Alimentos transmitiendo olor/sabor a los cubos.</p> <p>El interior del refrigerador requiere limpieza.</p>   | <ul style="list-style-type: none"> <li>• Envuelva bien los alimentos.</li> <li>• Vea <i>Cuidado y limpieza</i>.</li> </ul>   |
|                             | <b>El refrigerador huele</b>  | <p>Alimentos transmitiendo olores al refrigerador.</p> <p>El interior requiere limpieza.</p>  | <ul style="list-style-type: none"> <li>• Alimentos con olores fuertes deben estar tapados.</li> <li>• Guarde una caja de bicarbonato de sodio en el refrigerador; cámbiela cada tres meses.</li> <li>• Vea <i>Cuidado y limpieza</i>.</li> </ul>   |
| <b>Solucionar problemas</b> | <b>Se forma humedad en la superficie del refrigerador</b>   | No es extraño durante períodos de alta humedad.   | <ul style="list-style-type: none"> <li>• Seque la superficie con un paño suave y ajuste el control del refrigerador una marca más hacia lo frío.</li> </ul>  |
|                             | <b>Humedad en el interior (en clima húmedo el aire lleva la humedad al interior del refrigerador cuando se abren las puertas)</b>   | Se abre la puerta con frecuencia o por mucho tiempo.  |  |



| <b>Problema</b>   | <b>Causas Posibles</b>  | <b>Qué hacer</b>  |
|---|---|---|
| <b>La puerta/gaveta no se cierra sola</b>   | Las patas niveladoras necesitan ajuste.   | <ul style="list-style-type: none"> <li>• Consulte la sección <i>Instalación del refrigerador</i>.</li> </ul>  |
| <b>La puerta/gaveta del congelador se abre cuando la puerta del refrigerador está cerrada</b> | Esto es normal si después de abrirse, la puerta/gaveta del congelador se cierra sola. | <ul style="list-style-type: none"> <li>• Esto indica que hay un buen sellante en la puerta/gaveta del congelador. Si la puerta/gaveta del congelador no se cierra automáticamente después de abrirse, entonces consulte la sección anterior, <b>Problema: La puerta/gaveta del refrigerador no se cierra sola.</b></li> </ul> |

Seguridad

Operación

Instalación

Solucionar problemas

Servicio al consumidor

# Garantía del Refrigerador. (Para consumidores en los EE.UU.)

Seguridad



Todos los servicios los proporcionarán nuestros centros de fábrica o nuestros prestadores Customer Care® autorizados. Para concertar una cita de servicio, en línea, 24 horas al día, póngase en contacto con nosotros en [GEAppliances.com](http://GEAppliances.com), o llame al 800.GE.CARES (800.432.2737).

Grape aquí su recibo. Se requiere facilitar prueba de la fecha de compra original para obtener un servicio bajo la garantía.

Operación

## Durante:

## GE reemplazará:

### Un año

A partir de la fecha de compra original

**Cualquier parte** del refrigerador que falle debido a un defecto en materiales o mano de obra. Durante este **año de garantía completa**, GE también proporcionará, **sin costo**, mano de obra y servicio en su hogar para reemplazar las partes defectuosas.

### Cinco años

A partir de la fecha de compra original

**Cualquier parte del sistema sellado de refrigeración**, (compresor, condensador, evaporador y todas tuberías de conexión) que falle debido a un defecto en materiales o mano de obra. Durante este **cinco años de garantía completa del sistema sellado de refrigeración**, GE también proporcionará, **sin costo**, mano de obra y servicio en su hogar domicilio para reemplazar la pieza defectuosa dentro del sistema de refrigeración sellado.

### Treinta días

A partir de la fecha de compra original del refrigerador

**Cualquier parte** del cartucho del filtro de agua que falle debido a defectos en los materiales o manufactura. Durante esta **garantía limitada de treinta días**, GE también proporcionará, **sin costo**, un cartucho de filtro de agua de repuesto.

Instalación

## Lo que GE no cubrirá

- Viajes de servicio a su hogar para enseñarle cómo usar el producto.
- Instalación o entrega inapropiada, o mantenimiento impropio.
- Fallas del producto si hay abuso, mal uso, o uso para otros propósitos que los propuestos, o uso para fines comerciales.
- Pérdida de alimentos por averías.
- Reemplazo de fusibles de su hogar o reajuste de interruptores de circuito.
- Causar daños después de la entrega.
- Reemplazo del cartucho del filtro para agua debido a presión de agua afuera de los límites de operación especificados o sedimento excesivo en el suministro de agua.
- Reemplazo de las bombillas o de los cartuchos de filtro de agua diferente a como se especifica anteriormente.
- Daño al producto causado por accidente, fuego, inundaciones o actos de Dios.
- Daño incidental o consecuencial causado por posibles defectos con el aparato.

Solucionar problemas

Esta garantía se extiende al comprador original y a cualquier propietario que lo suceda para el caso de productos comprados para uso doméstico normal en los Estados Unidos. En Alaska, usted tendrá que pagar el flete del producto o los costos de viaje del técnico de servicio hasta su hogar.

Algunos estados no permiten la exclusión o limitación de daños incidentales o consecuenciales. Esta garantía le proporciona derechos legales específicos, y puede tener otros derechos que pueden variar de un estado a otro. Para conocer los derechos legales de su estado, consulte con su oficina local de asuntos del consumidor o al procurador general de su estado.

Servicio al consumidor

**Garantidor: General Electric Company. Louisville, KY 40225**

**Hoja de Datos de Funcionamiento**  
**Sistema de Filtración GE SmartWater**  
**Cartucho GSWF**

**Este sistema se ha sometido a las pruebas NSF/ANSI 42/53 a fin de reducir las sustancias presentadas a continuación. Se redujo la concentración de las sustancias indicadas en el agua que ingresan en el sistema a una concentración menor o igual al límite permitido para el agua que sale del sistema, como se especifica en NSF/ANSI 42/53.\***

*(Factores de 100% incorporados para la utilización no medida)*

| Estándar No. 42: Efectos estéticos |           |                    |                                     |             |           |                |        |                            |
|------------------------------------|-----------|--------------------|-------------------------------------|-------------|-----------|----------------|--------|----------------------------|
| Parámetros                         | USEPA MCL | Promedio influente | Calidad del influente concentración | Effluent    |           | % de reducción |        | Reducción mínima necesaria |
|                                    |           |                    |                                     | Promedio    | Máximo    | Promedio       | Mínimo |                            |
| Cloro                              | —         | 1,845 mg/L         | 2,0 mg/L ± 10%                      | < 0,05 mg/L | 0,05 mg/L | >97,29%        | 96,43% | ≥ 50%                      |
| T & O                              | —         | —                  | —                                   | —           | —         | —              | —      | —                          |
| Partículas**                       | —         | 143.333 #/mL       | 10.000 partículas/mL mínimo         | 29,83 #/mL  | 140 #/mL  | 99,98%         | 99,91% | ≥ 85%                      |

| Estándar No. 53: Efectos Relativos a la Salud |                  |                    |                                     |                |                |                |          |                            |
|---|------------------|--------------------|-------------------------------------|----------------|----------------|----------------|----------|----------------------------|
| Parámetros                                    | USEPA MCL        | Promedio influente | Calidad del influente concentración | Effluent       |                | % de reducción |          | Reducción mínima necesaria |
|   |                  |                    |                                     | Promedio       | Máximo         | Promedio       | Mínimo   |                            |
| Turbidez                                      | 1 NTU***         | 10,3 NTU***        | 1 ± 1 NTU***                        | 0,106 NTU      | 0,14 NTU       | 98,97%         | 98,61%   | 0,5 NTU                    |
| Quistes                                       | 99,95% Reducción | 200.000 #/L        | 50.000 L mínimo                     | 0              | 0              | > 99,99%       | > 99,99% | > 99,95%                   |
| Plomo a pH 6,5                                | 0,015 mg/L       | 0,15 mg/L          | 0,15 mg/L ± 10%                     | < 0,001 mg/L   | < 0,001 mg/L   | > 99,33%       | > 99,33% | 0,010 mg/L                 |
| Plomo a pH 8,5                                | 0,015 mg/L       | 0,14 mg/L          | 0,15 mg/L ± 10%                     | 0,001 mg/L     | 0,003 mg/L     | > 99,29%       | 97,86%   | 0,010 mg/L                 |
| Lindane                                       | 0,0002 mg/L      | 0,0216 mg/L        | 0,002 mg/L ± 10%                    | < 0,00002 mg/L | < 0,00002 mg/L | 99,07%         | 98,75%   | 0,0002 mg/L                |
| Atrazine                                      | 0,003 mg/L       | 0,008 mg/L         | 0,009 mg/L ± 10%                    | < 0,002 mg/L   | < 0,002 mg/L   | > 76,12%       | > 66,67% | 0,003 mg/L                 |

\* Probado utilizando una tasa de flujo de 0,5 gpm (1,8927 l/min.); presión de 60 psig (4,218 Kg/cm<sup>2</sup>); pH de 7,5 ± 0,5; temp. de 20° ± 3°C

\*\* Medición en partículas/ml. Las partículas usadas eran de 0,5–1 micrón.

\*\*\* Unidades de turbidez Nefelométrica—NTU

### Especificaciones de Operación

- Capacidad: certificado para hasta 750 galones (2838 litros); hasta seis meses
- Requerimientos de presión: 40–120 psi (2,8–8,2 bar), sin choque
- Temperatura: 33°–100°F (0,6°–38°C)
- Tasa de flujo: 0,5 gpm (1,9 lpm)

### Requerimientos Generales de Instalación/Operación/Mantenimiento

- Lave el nuevo cartucho a la tasa máxima por 3 minutos para sacar el aire atrapado.
- Reemplace el cartucho cuando el flujo se haga muy lento.

### Avisos Especiales

- Las instrucciones de instalación, las piezas, la información sobre la disponibilidad de servicio y la garantía estándar se incluyen con el producto al enviarlo.
- Este sistema de agua potable debe mantenerse conforme a las instrucciones del fabricante, incluyendo el reemplazo de los cartuchos.
- No se utiliza en los sitios donde el agua es de calidad microbiológicamente dudosa, ni con aguas de calidad desconocida, sin una desinfección adecuada antes o después del sistema; el sistema puede utilizarse con aguas desinfectadas que puedan contener quistes filtrables.
- Los contaminantes u otras sustancias que este sistema de tratamiento de agua puede remover o reducir, no están presentes, necesariamente, en su agua.
- Verifique el acatamiento de las leyes y reglamentos estatales y locales.
- Tome en cuenta que aunque las pruebas se realizaron bajo condiciones estándar de laboratorio, el resultado real puede variar. Los sistemas se deben instalar y operar de acuerdo con los procedimientos y las pautas que recomienda el fabricante.

Sistema probado y certificado por NSF Internacional contra norma 42 de ANSI/NSF para la reducción de cloro, sabor y olor, partículas Clase I, y contra norma 53 para la reducción de quistes, plomo, Lindane, Atrazine y turbidez.



Hecho por General Electric, Appliance Park, Louisville, KY 40225

**Notas.**

---

|                               |                             |                    |                  |                  |
|-------------------------------|-----------------------------|--------------------|------------------|------------------|
| <b>Servicio al consumidor</b> | <b>Solucionar problemas</b> | <b>Instalación</b> | <b>Operación</b> | <b>Seguridad</b> |
|-------------------------------|-----------------------------|--------------------|------------------|------------------|

## **Notas.**

---

**Seguridad**

**Operación**

**Instalación**

**Solucionar problemas**

**Servicio al consumidor**

**Notas.**

---

|                               |                             |                    |                  |                  |
|-------------------------------|-----------------------------|--------------------|------------------|------------------|
| <b>Servicio al consumidor</b> | <b>Solucionar problemas</b> | <b>Instalación</b> | <b>Operación</b> | <b>Seguridad</b> |
|-------------------------------|-----------------------------|--------------------|------------------|------------------|

## Servicio al consumidor.

---



### *Página Web de GE Appliances*

**GEAppliances.com**

¿Tiene alguna pregunta sobre su electrodoméstico? ¡Pruebe la página Web de GE Appliances 24 horas al día, cualquier día del año! Para mayor conveniencia y servicio más rápido, ya puede descargar los Manuales de los Propietarios, pedir piezas o incluso hacer una cita en línea para que vengan a realizar una reparación. También puede “Ask Our Team of Experts™” (Preguntar a nuestro equipo de expertos) sobre cualquier cuestión y mucho más...



### *Solicite una reparación*

**GEAppliances.com**

El servicio de expertos GE está a tan sólo un paso de su puerta. ¡Entre en línea y solicite su reparación cuando le venga bien 24 horas al día cualquier día del año! O llame al 800.GE.CARES (800.432.2737) durante horas normales de oficina.



### *Real Life Design Studio (Estudio de diseño para la vida real)*

**GEAppliances.com**

GE apoya el concepto de Diseño Universal—productos, servicios y ambientes que pueden usar gente de todas las edades, tamaños y capacidades. Reconocemos la necesidad de diseñar para una gran gama de habilidades y dificultades físicas y mentales. Para más detalles sobre las aplicaciones de GE Diseño Universal, incluyendo ideas de diseño para la cocina para personas con discapacidades, mire nuestra página Web hoy mismo. Para personas con dificultades auditivas, favor de llamar al 800.TDD.GEAC (800.833.4322).



### *Garantías ampliadas*

**GEAppliances.com**

Compre una garantía ampliada y obtenga detalles sobre descuentos especiales disponibles mientras su garantía está aún activa. Puede comprarla en línea en cualquier momento, o llamar al (800.626.2224) durante horas normales de oficina. GE Consumer Home Services estará aún ahí cuando su garantía termine.

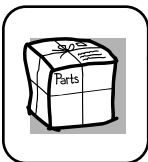

### *Piezas y accesorios*

**GEAppliances.com**

Aquellos individuos con la calificación necesaria para reparar sus propios electrodomésticos pueden pedir que se les manden las piezas o accesorios directamente a sus hogares (aceptamos las tarjetas VISA, MasterCard y Discover). Haga su pedido en línea hoy, 24 horas cada día o llamar por teléfono al 800.626.2002 durante horas normales de oficina.

***Las instrucciones descritas en este manual cubren los procedimientos a seguir por cualquier usuario. Cualquier otra reparación debería, por regla general, referirse a personal calificado autorizado. Debe ejercerse precaución ya que las reparaciones incorrectas pueden causar condiciones de funcionamiento inseguras.***



### *Póngase en contacto con nosotros*

**GEAppliances.com**

Si no está satisfecho con el servicio que recibe de GE, póngase en contacto con nosotros en nuestra página Web indicando todos los detalles así como su número de teléfono o escribanos a:

General Manager, Customer Relations  
GE Appliances, Appliance Park  
Louisville, KY 40225



### *Registre su electrodoméstico*

**GEAppliances.com**

¡Registre su nuevo electrodoméstico en línea—cuando usted prefiera! El registrar su producto a tiempo le proporcionará, si surgiera la necesidad, una mejor comunicación y un servicio más rápido bajo los términos de su garantía. También puede enviar su tarjeta de registro pre-impresa que se incluye en el material de embalaje o recorte y use el formulario de este Manual del Propietario.

## Consumer Support.

---



### GE Appliances Website

In the U.S.: **GEAppliances.com**

Have a question or need assistance with your appliance? Try the GE Appliances Website 24 hours a day, any day of the year! For greater convenience and faster service, you can now download Owner's Manuals, order parts, catalogs, or even schedule service on-line. You can also "Ask Our Team of Experts™" your questions, and so much more... **In Canada: [geappliances.ca](http://geappliances.ca)**



### Schedule Service

In the U.S.: **GEAppliances.com**

Expert GE repair service is only one step away from your door. Get on-line and schedule your service at your convenience 24 hours any day of the year! Or call 800.GE.CARES (800.432.2737) during normal business hours. **In Canada, call 1.800.361.3400**



### Real Life Design Studio

In the U.S.: **GEAppliances.com**

GE supports the Universal Design concept—products, services and environments that can be used by people of all ages, sizes and capabilities. We recognize the need to design for a wide range of physical and mental abilities and impairments. For details of GE's Universal Design applications, including kitchen design ideas for people with disabilities, check out our Website today. For the hearing impaired, please call 800.TDD.GEAC (800.833.4322).

**In Canada, contact:** Manager, Consumer Relations, Camco, Inc.  
Suite 310, 1 Factory Lane  
Moncton, N.B. E1C 9M3



### Extended Warranties

In the U.S.: **GEAppliances.com**

Purchase a GE extended warranty and learn about special discounts that are available while your warranty is still in effect. You can purchase it on-line anytime, or call 800.626.2224 during normal business hours. GE Consumer Home Services will still be there after your warranty expires. **In Canada, call 1.888.261.2133**

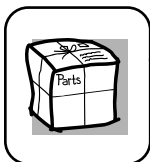

### Parts and Accessories

In the U.S.: **GEAppliances.com**

Individuals qualified to service their own appliances can have parts or accessories sent directly to their homes (VISA, MasterCard and Discover cards are accepted). Order on-line today, 24 hours every day or by phone at 800.626.2002 during normal business hours.

**Instructions contained in this manual cover procedures to be performed by any user. Other servicing generally should be referred to qualified service personnel. Caution must be exercised, since improper servicing may cause unsafe operation.**

Customers **in Canada** should consult the yellow pages for the nearest Camco service center, or call 1.888.261.3055.

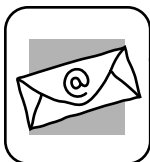

### Contact Us

In the U.S.: **GEAppliances.com**

If you are not satisfied with the service you receive from GE, contact us on our Website with all the details including your phone number, or write to: General Manager, Customer Relations  
GE Appliances, Appliance Park  
Louisville, KY 40225

**In Canada: [geappliances.ca](http://geappliances.ca), or write to:** Director, Consumer Relations, Camco, Inc.  
Suite 310, 1 Factory Lane  
Moncton, N.B. E1C 9M3



### Register Your Appliance

In the U.S.: **GEAppliances.com**

**Register your new appliance on-line—at your convenience!** Timely product registration will allow for enhanced communication and prompt service under the terms of your warranty, should the need arise. You may also mail in the pre-printed registration card included in the packing material. **In Canada: [geappliances.ca](http://geappliances.ca)**