

DAEWOO

• ENGLISH	1
• ESPAÑOL	9
• FRANÇAIS	17
• ITALIANO	25
• NEDERLANDS	33
• PORTUGUES	41

Model: ERF-36.A..., ERF-38.A..., ERF-39.A..., ERF-41.A...

KLASSE (Grip / Hidden)



DIGICOM (Grip / Hidden)



DAEWOO
ELECTRONICS

WARNING / SAFETY PRECAUTIONS

To avoid any risk of personal injury, material damage or incorrect use of the appliance, be sure to observe the following safety precautions. (After reading these owner's instructions, please keep them in a safe place for reference). Remember to hand them over to any subsequent owner.



Indicates that a danger of death or serious injury exists

Warning



Indicates that a risk of personal injury or material damage exists.

Caution



WARNING

Do not plug several appliances into the same sockets.

- This could cause overheating and the risk of fire.

Keep the power plug away from the rear of the fridge / freezer .

- A damaged power plug may cause fire due to overheating.

Do not directly spray water inside or outside the fridge / freezer.

- There is a risk of fire or electric shock.

Do not spray water inside or outside the fridge / freezer .

- There is a risk of explosion or fire.

Do not bend the power cord excessively or place heavy articles on it.

- This constitutes a fire hazard. If the power cord is damaged, have it replaced immediately by the manufacturer, its service agent or a similarly qualified person.

Do not insert the power plug with wet hands.

- You may receive an electric shock.

Do not put a container filled with water on top of the appliance.

- If the water spills on to any electrical parts, it may lead to fire or electric shock.

Do not install the fridge / freezer in a damp place, where it could be splashed with water .

- Incorrect insulation of the electrical parts may cause an electric shock or fire.

Do not store volatile and flammable substances in the refrigerator.

- The storage of benzene, thinner, alcohol, ether, LP gas or other such substances may cause an explosion.

Do not disassemble, repair or alter the appliance.

- It may cause fire or abnormal operations, which may lead to injury.

Pull the power plug out of the socket before replacing the interior light in the refrigerator .

- Otherwise, there is a risk of electric shock.

Be sure to earth the appliance.

- Otherwise, it may cause material damage and electric shock.

If you wish to dispose of the fridge / freezer, throw it away after removing the door or its seals.

- In this way, it is not possible for a child to remain trapped inside it.



CAUTION

Do not store too much food in the appliance.

- When you open the door, an item may fall out and cause personal injury or material damage.

Do not put bottles or any kind of glass in the freezer .

- The container may break and cause personal injury.

If the wall socket is loose, do not insert the power plug.

- It may cause electric shock or fire.

Do not disconnect the power cord by pulling on it.

- You may disconnect a wire and cause a short circuit.

Do not store article on top of the appliance.

THERE IS NOTICE BELOW FOR APPLIANCES USING R-600a AS A REFRIGERANT.



NOTICE

Environment-friendly fridge / freezer using R-600a refrigerant and cyclopentane blowing agent

- This product protects the environment by using the R-600a refrigerant and the cyclopentane blowing agent.

- Properties:

ODP (Ozone Depletion Potential) : 0

GWP (Global Warming Potential) : Lowest

High-energy efficiency

- Optimized power consumption when using R-600a and cyclopentane.

R-134a or R-600a is used as a refrigerant. You can check the compressor label on the rear of the appliance and the rating label inside the fridge.



This appliance contains a small amount of isobutane refrigerant (R600a), a natural gas with high environmental compatibility, but it is also combustible. When transporting and installing the appliance, care should be taken to ensure that no parts of the refrigerating circuit are damaged.

Refrigerant squirting out of the pipes could ignite or cause an eye injury. If a leak is detected, avoid any naked flames or potential sources of ignition and air the room in which the appliance is standing for several minutes.

- In order to avoid the creation of a flammable gas-air mixture if a leak in the refrigerating circuit occurs, the size of the room in which the appliance may be sited depends on the amount of refrigerant used. The room must be 1m³ in size for every 8g of R600a refrigerant inside the appliance. The amount of refrigerant in your particular appliance is shown on the identification plate inside the appliance.

- Never start up an appliance showing any signs of damage. If in doubt, consult your dealer.



WARNING

- Keep ventilation openings in the appliance enclosure or in the built-in structure, clear of obstruction.
- Do not use mechanical devices or other means to accelerate the defrosting process, other than those recommended by the manufacturer.
- Do not damage the refrigerant circuit.
- Do not use electrical appliances inside the food storage compartments of the appliance, unless they are of a type recommended by the manufacturer.

English

- When you open or close the door, the articles may fall and cause personal injury or material damage.
Do not store pharmaceutical products, scientific material or other temperature-sensitive products in the refrigerator .
- Products that require strict temperature controls must not be stored in the refrigerator.
Do not let a child hang from the door .
Do not touch any containers and food in the freezer with wet hands.
- It may cause frostbite.
Remove any foreign matter from the power plug pins.
- Otherwise, there is a risk of fire.
Do not insert your hand into the bottom area of appliance.
- Any sharp edges may cause personal injury.
After unplugging the appliance, wait for at least five minutes before plugging it again to the wall socket.
- Abnormal operation of the freezer may cause material damage.
If the appliance is not be used for a long period of time, pull out the power plug.
- Any deterioration in the insulation may cause fire.
Do not let children touch or play with the control panel on the front of the appliance.
- Do not allow children to play with this appliance.
- Do not stand or lean on the base panel, pull-out parts, door and so on.
- Repairs and maintenance of the appliance should only be performed by a qualified technician. Incorrect repairs by an unqualified person are a potential source of danger that may have critical consequences for the user of the appliance.
- Never put ice cubes or ice lollies straight from the freezer into your mouth. (The low temperature may cause "cold burns".)



CAUTION

The refrigerant used in fridge / freezers and the gases in the insulation material require special disposal procedures. Ensure that none of the pipes on the back of the appliance are damaged prior to disposal.

DISPOSAL

INSTALLING THE FRIDGE / FREEZER

1. Allow an adequate space and install the fridge / freezer on a firm, level floor.
 - If the appliance is not level, there may be unusual noises and poor cooling.
2. Clean the fridge / Freezer
 - Wipe and clean the inside and outside of appliance with a damp cloth.
3. Plug the fridge / freezer into a wall socket used exclusively by this appliance.
 - This appliance must be properly earthed.
4. Place the food in the fridge / freezer.
 - It is recommended that you wait for the appliance to cool for 3-4 hours before storing food in it.
5. Keep 30cm of space between the refrigerator and the back wall.
 - Insufficient space causes the noise of vibration, weakening of refrigerating power and the waste of electricity
6. The electrical plug must be accessible without moving the set.
7. For ambient temperature below 10°C, the perfect performance of our refrigerator can not be achieved.



WARNING

Use of an earthed socket exclusively for the appliance:

- If you are using a socket with an earthed terminal, you do not require a separate earthed connection.

Use of a non-earthed socket:

- Connect the "earthed wire" to the steel plate and bury it at depth of at least 25cm in the ground.

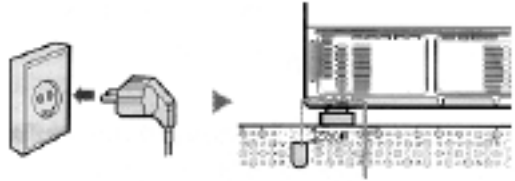

LEVELING

If the front of the appliance is slightly higher than the rear, the door can be opened and closed more easily.

1. The appliance tilts down to the left.

Turn the left adjusting leg in the direction of the arrow until the appliance is level.



2. The appliance tilts down to the right.

Turn the right adjusting leg in the direction of the arrow until the appliance is level.



PREPARING THE FRIDGE / FREEZER

To prepare your appliance for use and check that it is running correctly, take the following steps.

1. Install removed all shelves and compartments during transport in the correct positions.
2. Clean the fridge/freezer and accessories to remove any dust that accumulated during packing and shipping.
3. The interior light should be turned on when the refrigerator door's opened.
4. Set the temperature control to the coldest temperature and let the refrigerator operate for one hour. The freezer should get slightly chilled and the motor should run smoothly with a soft hum and no noise. Your fridge / freezer is operated by a compressor which switches "on and off" to maintain the internal temperature. When the compressor is new, it requires running in for a period of up to five months. During this period, it may be slightly noisy. This is quite normal and does not represent a fault.
5. Store food once the temperature in the refrigerator is sufficiently low. It takes a few hours after starting the refrigerator to reach the proper temperature.
If the appliance does not operate correctly, check the electricity supply. If the problem persists, contact your dealer.

CE

This product has been designed, constructed and marketed in accordance with EEC directives 73/23, 89/336, 96/57 and 93/68.

Please read this manual carefully to ensure maximum satisfaction from your appliance. Keep the manual in a safe place for future reference. For drawings referenced in the text below, see flap at back of the manual.

ABOUT THIS PRODUCT

- This product is designed for domestic household use only.
- Use the 4-star freezer compartment
 - to freeze fresh and cooked foods,
 - to store deep-frozen and frozen products,
 - to make ice-cubes.
- Use the refrigerator compartment
 - to store fresh foods,
 - to cool drinks.
- The freezer and refrigerator compartments defrost automatically.
- Owing to cool air circulation (multi-airflow system) an even temperature is maintained on every shelf of the refrigerator compartment. The temperature in the specially designed low temperature compartment is kept at approximately 0°C, extending nutritional value and original freshness of the food.

BEFORE CONNECTING TO THE MAINS

1. Wait 2 hours after delivery before you connect the appliance to the power supply, in order to ensure trouble-free operation.
2. **In the UK only.** Electrical connections:
 - Check that the voltage on the rating plate (8) corresponds to the voltage in your home.
 - The wires of the mains lead fitted to this appliance are coloured in accordance with the following code:

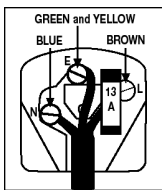

GREEN and YELLOW = EARTH
(GREEN or GREEN and YELLOW)

BLUE = NEUTRAL (BLACK)

BROWN = LIVE (RED)

As the colours of the wires in the mains lead fitted to this appliance may not correspond with the coloured markings identifying the terminals in the plug, proceed as follows:

- The wire which is coloured GREEN and YELLOW must be connected to the terminal in the plug which is marked with the letter "E" or by the earth symbol (⏏) or coloured GREEN or GREEN and YELLOW.
- The wire which is coloured BLUE must be connected to the terminal which is marked with the letter "N" or coloured BLACK.
- The wire which is coloured BROWN must be connected to the terminal which is marked with the letter "L" or coloured RED.

DESCRIPTION OF YOUR REFRIGERATOR

See flap at the back of the manual.

1. Shelves (The material of shelf be changed by model.)
2. Cover vegetable case (The material be changed by model).
3. Interior light for refrigerator compartment.
4. Multi air flow duct.
5. Refrigerator & freezer temperature control knob.
6. Low temperature compartment (Only in some models).
7. Vegetable case: 1 box type or 2 boxes type. In case of 1 box type must be deleted (15).
8. Rating plate. It's attached in the refrigerator compartment on the left-hand side next to the vegetable case.(with serial number).
9. Ice cube tray.
10. Case for storing & freezing.
11. Butter pocket.
12. Egg pocket.
13. Egg tray.
14. Bottle pocket.
15. R door pocket.
16. Adjustable foot.

If the terminals in the plug are unmarked or you are in any doubt as to the correct connections, consult a qualified electrician.

3. **In the UK only.** Moulded plugs:
 - Applicable only if moulded plug is fitted.
 - Should it be necessary to remove a moulded on plug from the mains cable, it should be cut off and replaced with a suitable replacement.
 - The moulded plug cannot be used for any other appliance, therefore remove the fuse and dispose immediately and safely to prevent anyone, especially

English

children, from plugging it into a wall socket, which will create a safety hazard.

- Should the mains lead ever require a replacement, it is essential that this operation be carried out by a qualified electrician and should only be replaced with a flexible cord obtained from the manufacturer.
 - After replacement of a fuse in the plug, the fuse cover must be refitted. If the fuse cover is lost a replacement cover must be obtained. The colour of the correct replacement fuse cover is that of the coloured insert in the base of the plug or the colour that is embossed in words in the base of the plug recess or elsewhere on the plug. Always state this colour when ordering a replacement fuse cover.
 - Only 13 amp. replacement fuses which are ASTA approved to BS 1362 should be fitted.
4. Check the rating plate (8) for voltage information.
 5. The socket should be easily accessible and not directly behind the appliance.
 6. Electrical connections must be made in accordance with local regulations. The appliance must be earthed as described by law (connected through a properly earthed plug and socket). The manufacturer rejects all liability for injury to persons and animals or damage to property resulting from failure to comply with this requirement.
 7. A 10A fuse or one of a higher value must be used in the socket circuit.
 8. If the appliance plug and the wall socket are incompatible, the socket must be replaced by a qualified electrician.
 9. If the supply cord is damaged, it must be replaced by the manufacturer or his service agent or a similarly qualified person in order to avoid hazard.
 10. Do not use extension leads or multiple adapters, etc.
 11. In some countries a plug has to be fitted. Make sure that the installation and electrical connections are performed by a qualified technician in compliance with the manufacturer's instructions and current local safety regulations. The wires in the mains lead are coloured in accordance with the following code:
 - green/yellow = earth
 - blue = neutral
 - brown = live.

DISCONNECTION

Note: does not apply in the UK.

Electrical disconnection: remove the plug from the mains, or (if applicable) disconnect the two-pole circuit breaker upstream from the socket.

PROTECTING THE ENVIRONMENT

- The packaging may be completely recycled, as confirmed by the recycling symbol; follow local disposal regulations.
- The appliance is manufactured from reusable materials.
- When you decide to scrap this product, please check the cable to be disconnected from the mains. Then cut off the cable and dispose of the product according to local waste disposal laws.

IMPORTANT

1. Although this product was carefully checked before packing, please check the product:
 - for damage;
 - for correct closing of the doors.Complaints must be reported to your retailer within 24 hours of delivery.
2. Installation instructions (7 drawings below).
3. Keep potentially hazardous packing materials (plastic bags, etc.) out of reach of children to prevent the risk of trapping and suffocation.

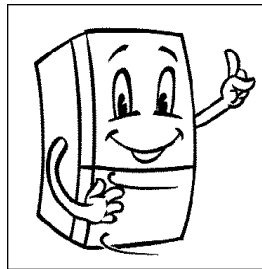

Check for damages and correct closing of the doors.

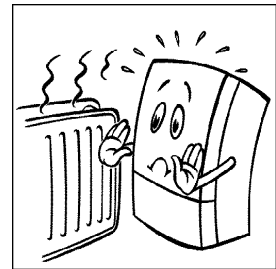

Not in the vicinity of a heat source.

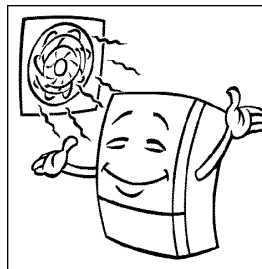

Keep room dry and well ventilated.

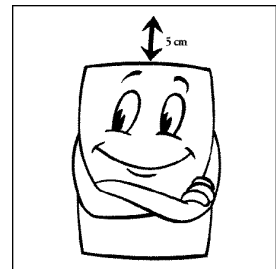

Keep more than 5cm distance space at the top for ventilation.

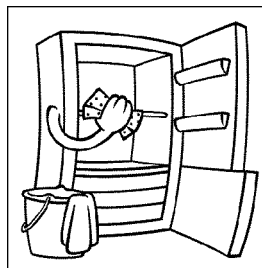

Clean interior with a damp cloth.

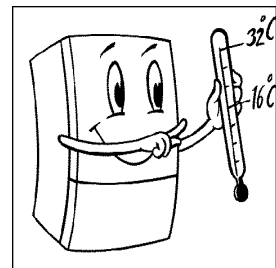

Best room temperature range - +16°C to +32°C.

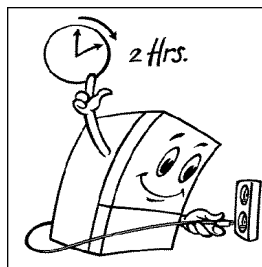

Wait 2 hours before connecting to the mains.

GENERAL RECOMMENDATIONS

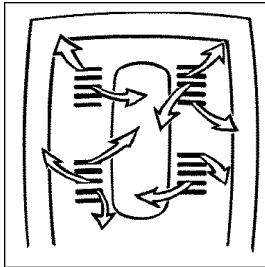

Keep air vents open.

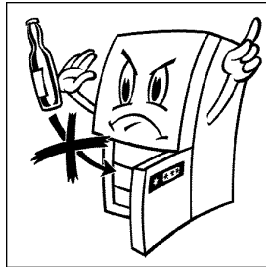

No glass bottles in the freezer compartments. The bottles might burst.



Ice cubes and ice lollies straight out of the freezer are too cold for consuming. They may cause 'cold' burns.

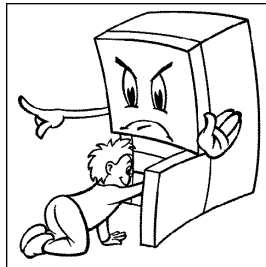

Do not allow children to play or hide in the refrigerator to prevent the risk of trapping and suffocation.

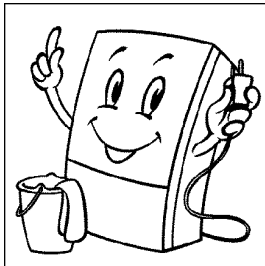

Always unplug before cleaning and servicing.

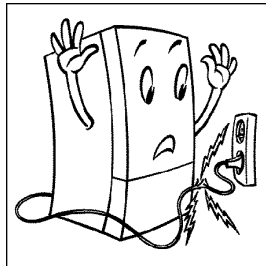

If the supply cord is damaged, it must be replaced by the manufacturer or its service agent or a similarly qualified person in order to avoid a hazard.

- This product is free of CFC's (cooling circuit contains R134a or R-600a). Check the compressor label on the rear of the appliance or the rating label inside the fridge to see which refrigerant is used for your refrigerator.

HOW TO USE THE REFRIGERATOR COMPARTMENT

Connect the lead to the mains. (At least wait 2 hours after delivery: refer to section "Before connecting to the mains")
Food can be stored after 3 to 4 hours cooling.

- the interior light switches on when the door is opened;
- the compressor operates and starts cooling;

The suitable storage temperature for fresh food is provided in the "MID" position at an ambient temperature of 16 ~ 32°C.

MODEL: ERF-364(5)A..., ERF-384(5)A..., ERF-94(5)A..., ERF-414(5)A...

TEMPERATURE CONTROL PANEL

(See flap at the back of the manual.)



- ① "VAC" Energy saving, e.g. when you are away from home for a long period.
- ② "SUPER FREEZING" Instant cooling with powerful supply of cold air.
- ③ "FREEZER" Indicator of freezer room temperature condition.
- ④ "REFRIGERATOR" Indicator of refrigerator room temperature condition.
- ⑤ "LOW" Means that freezer & refrigerator compartment temperature is warmer than position "MID".
- ⑥ "MID" Means normal storage temperature.
- ⑦ "HIGH" Means that both compartment temperatures are colder than position "MID".
- ⑧ "TEMPERATURE CONTROL" button

- When you connect the lead to the mains, lamps ③, ④ will illuminate and will go red, due to the high temperature of the compartments: after some time they turn green.
- The interior light switches on when the door is opened.
- The compressor operates and starts cooling.

1. If you want to change the compartment temperature, push button ⑧. If you press this button, the lamps ①, ②, ⑤, ⑥ and ⑦ will illuminate in sequence. Push the button, so you can set the temperature that you want.

Note Initially both compartments temperatures are set "MID" position automatically.

2. The suitable storage temperature for fresh food is provided at "MID" position at an ambient temperature of 16°C to 32°C.

MODEL: ERF-367(8)A..., ERF-397(8)A..., ERF-417(8)A...



1. See the CONTROL PANEL. There are three buttons, "FUZZY", "CONTROL" and "TEMP" on it.

Note: If you connect the lead to the mains, you can see the lights of the control panel display are on and Initially both compartments temperatures are set to "4" position automatically.

2. If you want to change the compartment temperature, push "CONTROL" button. When you press this button, the lights illuminate in sequence. It is composed of 7 steps. It follows VAC →1(LOW)

English

→ 2 → 3 → 4(MID,Default) → 5(HIGH) TURBO
(SUPER FREEZING mode) → VAC

(Unit°C)

STEP COMPARTMENT	VAC	1	2	3	4	5	TURBO	FUZZY
REFRIGERATOR	6	5	4	4	3	1	0	3
FREEZER	-17	-18	-19	-19	-20	-22	-23	-20

Table. The set temperature of each compartment by step

The storage temperature suitable for fresh food is provided at "4" position at an ambient temperature of 16°C to 32°C. If you set "FUZZY" mode, the temperature of refrigerator compartment and freezer compartment will be controlled depending on an ambient temperature automatically. If you want to turn "FUZZY" mode on and off, which is called "Artificial Intelligence" mode, press "FUZZY" button on the left side of the control panel. In addition, There are "TURBO" mode for instant cooling with powerful supply of cold air and "VAC" mode for energy saving, e.g. when you are away from home for a longer period.

3. If you press "TEMP" button, it gives you help to adjust the temperature of the refrigerator compartment and freezer compartment. If you press "TEMP" button one time, it displays the setting temperature of the refrigerator compartment. If you press "TEMP" button two times continuously, it displays the setting temperature of the freezer compartment.

NOTES ON FREEZING AND STORAGE

1. Follow storage times indicated by the frozen food manufacturer. Make sure that the packaging is undamaged.
2. Save energy: minimize opening of the door by storing identical food items together.
3. Items suitable for freezing: meat, poultry, fresh fish, vegetables, fruits, dairy products, bread, baked goods, pre-cooked meals.
4. Items not suitable for freezing: lettuces, radishes, grapes, whole apples and pears, fatty meats.
5. When you freeze food yourself, pack it in appropriate quantities. In order to freeze food right through do not exceed the following quantities to best preserve the quality:
 - fruit and vegetables: up to 1 kg,
 - meat: up to 2.5 kg.
6. Blanch vegetables after washing and cutting them. (2-3 minutes in boiling water; then quickly cool them down in cold water. When you use a steamer or microwave oven, follow the operating instructions).
7. Keep packs dry in order to avoid them freezing together.
8. Freeze fresh food separately from already frozen foods.
9. Do not salt or season fresh food or blanched vegetables before freezing. Other foods may be lightly salted or seasoned. The intensity of flavour of some spices can change.
10. Use materials or containers specially suitable for freezing in order to avoid loss of quality.

11. Write contents and date of freezing on the packs. Do not exceed the storage time indicated in order to preserve quality.
12. Do not freeze bottles or cans with carbonated drinks as they might burst.
13. Take out as much food as is immediately required for thawing. Prepare it as soon as possible after thawing.

WHEN PURCHASING FROZEN FOOD

1. Make sure that the packaging is undamaged (damage may have caused the food to deteriorate). Bulging packs or packs which are marked with liquid stains could have been improperly stored and may have been partially thawed.
2. Leave frozen food purchases until last and transport the items in insulated bags.
3. Place the items in the freezer as soon as possible.
4. Do not refreeze partially thawed food. Consume it within 24 hours.
5. Observe the date of consumption and storage information.

CLEANING

1. Always disconnect the appliance from the mains supply.
2. Do not use abrasives. Periodically clean with a sponge dampened in lukewarm water. A neutral pH detergent may be used. Rinse and dry with a soft cloth.
3. Wipe the outside with a soft cloth dampened in water.
4. Periodically clean the front grille and the radiator at the back with a vacuum cleaner or a brush.

PROLONGED DISUSE

1. Empty the refrigerator and freezer compartments.
2. Unplug the appliance from the mains.
3. Clean and dry both compartments.
4. Leave the doors open to prevent the formation of unpleasant odours.

AFTER SALES SERVICE

Before contacting our After Sales Service Department:

1. Try to remedy the problem (please read section "trouble shooting guide").
2. Restart the appliance to check whether the fault repeats. If the malfunction persists, switch off the appliance and try again after an hour.
3. If the malfunction still persists, then contact our Customer Service, specifying:
 - the nature of the problem,
 - the appliance model number,
 - the service number (please see the rating plate 8),
 - your full address, telephone number and area code.

Note: door opening direction changes carried out by our Customer Service are not covered by the terms of guarantee.

TROUBLESHOOTING GUIDE

1. The appliance does not work. Check:
 - power failure,
 - properly inserted plug,

- (if applicable) connection of the two-pole circuit breaker,
 - damage to the mains lead,
 - correct setting of the temperature controls (5).
2. The temperature inside the compartments is not low enough. Check for:
- closure of the doors,
 - installation near a heat source,
 - correct setting of the refrigerator/freezer control knob (5),
 - inhibited air circulation.
3. The refrigerator compartment temperature is too low. Check for:
- correct setting of the temperature controls (5).
4. The internal light does not work. Refer to point 1 and then:
- unplug the appliance from the mains,
 - check the bulb and replace if necessary (max.15W).
 - to change the lamp first remove the window lamp by pushing lower part upward and pulling forward.
 - take out the lamp and replace it for a new one.
 - finally set again window lamp on its place.

APPLIANCE PACKAGING INFORMATION

All material are environmentally sound! They can be dumped or burned at an incinerating plant without danger!

About the materials: The plastics can be recycled and are identified as follows:

- PE : for polyethylene, e.g. the outer covering and the bags in the interior.
- PS : for polystyrene foam, e.g. the pads, which are all free of chlorofluorocarbon.

The carton parts are made from recycled paper and should be disposed of at a waste-paper recycling collection location.

DISPOSAL OF OLD APPLIANCES

For environmental reasons, refrigeration appliances must be disposed of properly. This applies to your old appliance, and -at the end of its service life- for your new appliance as well.

Warning! Before disposing of old appliances make them inoperable. Remove plug from mains, sever the power cable, remove or destroy any snap or latch closures. This eliminates the danger that playing children lock themselves into the appliance (danger of suffocation!) or place themselves into other life-endangering situations.

Disposal:

- The appliance may not be disposed of with domestic waste or bulky refuse.
- The refrigerant circuit, especially the heat exchanger at back of the appliance, may not be damaged.
- Information concerning collection schedules or locations can be obtained from the local disposal authorities or town hall.



NOTICE

The lamp of the refrigerator can be switched off even though the doors are not completely closed.

***Note:** The edge of the refrigerator door and the front side of the refrigerator cabinet may be hot. This is normal and intended to prevent the formation of condensation.*

Gurgling noises etc. inside the refrigerating circuit are normal.

GUARANTEE CONDITIONS

We DAEWOO, undertake that if within 12 months from the date of purchase, this DAEWOO appliance or any part thereof is proved to be defective by reasons only of faulty workmanship or materials, we will, at our option repair or replace the same FREE OF ANY CHARGE of labour, materials or carriage on conditions that:

- The appliance has been correctly installed and used only on the electricity supply stated on the rating plate.
- The appliance has been used for normal domestic purposes only and in accordance with the manufacturers operating and maintenance instructions.
- The appliance has not been serviced, maintained, repaired, taken apart or tampered with, by any person NOT authorized by DAEWOO.
- All service work under this guarantee must be undertaken by a DAEWOO service representative or authorized agent.
- Any appliance or defective part replaced shall become the property of DAEWOO.
- This guarantee is in addition to your statutory and other legal rights.

EXCLUSIONS:

This guarantee does not cover

- Damage or calls resulting from transportation, improper use or neglect, the replacement of any light bulbs or removable parts of glass or plastic.
- The light bulb is not covered by this warranty.
- Cost incurred for calls to put right an appliance which is improperly installed or calls made outside the United Kingdom.
- Appliance found to be in use within a commercial environment, plus those which are subject to rental agreements.
- Products of DAEWOO manufacture which are not marketed by DAEWOO Electronics Sales UK Ltd.
- EEC Countries. The standard guarantee is applicable but subject to the owners responsibility and cost to ensure the appliance meets the standards set by the country of which the product is taken. The DAEWOO Electronics Sales office in the country, will be pleased to advise further.

Should you require after sales service for this product, please contact DAEWOO Electronics Sales, Customer Services department on 01189 262630, or the dealer you purchased the item from.

ADVERTENCIAS / PRECAUCIONES DE SEGURIDAD

Para evitar lesiones físicas a personas y daños materiales, así como el uso incorrecto de este electrodoméstico, asegúrese de seguir en todo momento las precauciones de seguridad que se ofrecen a continuación. (una vez que haya leído este manual del usuario, conviene que lo guarde en un lugar seguro por si necesita consultarlo de nuevo). Recuerde entregar el manual a posibles usuarios posteriores.



Advertencia

Le informa del riesgo de sufrir lesiones graves o accidente



Precaución

Le informa del riesgo de lesiones físicas a personas o daños materiales.



ADVERTENCIA

No conecte más de un electrodoméstico en el mismo enchufe.

- Si lo hace, el enchufe podrían sobrecalentarse y dar lugar a un incendio.

Mantenga el enchufe de corriente alejado de la parte posterior del frigorífico/congelador.

- Una toma de alimentación deteriorada puede ser causa de incendio si se produce un sobrecalentamiento.

No pulverice agua directamente en el interior o exterior del frigorífico/congelador.

- Si lo hace, podría provocar un incendio o sufrir una descarga eléctrica.

No utilice gases inflamables cerca del frigorífico/congelador.

- Podría provocar una explosión o incendio.

Procure no doblar excesivamente el cable de alimentación ni colocar objetos pesados sobre él.

- Si lo hace, podría provocar un incendio. Si el cable de alimentación está dañado, solicite un cable nuevo al fabricante, a su técnico de reparaciones o a una persona con cualificación similar.

No inserte el enchufe en la toma de alimentación con las manos mojadas.

- Podría sufrir una descarga eléctrica.

No coloque ningún recipiente con agua encima del frigorífico.

- Si el agua se derrama y entra en contacto con los componentes eléctricos, podría producirse un incendio o una descarga eléctrica.

No instale el frigorífico en un lugar húmedo ni en un lugar en el que esté expuesto a salpicaduras de agua.

- El contacto con los componentes eléctricos puede provocar un incendio o descargas eléctricas.

No guarde sustancias volátiles o inflamables en el interior del frigorífico.

- Si guarda bencina, diluyentes, alcohol, éter, gas propulsante líquido o cualquier otra sustancia similar, podría provocar una explosión.

No desmonte, repare ni cambie ningún componente del frigorífico.

- Podría provocar un incendio o un funcionamiento incorrecto, lo cual podría ocasionar daños.

Desconecte el enchufe antes de cambiar la bombilla interior del refrigerador.

- De no hacerlo, corre el riesgo de sufrir una descarga eléctrica.

Asegúrese de que el frigorífico dispone de la conexión a tierra apropiada.

- De lo contrario, podría ocasionar daños materiales o correr el riesgo de sufrir una descarga eléctrica.

Si va a tirar el frigorífico/congelador, quite primero la puerta y las gomas de cierre hermético de la misma.

- De este modo, evitará que un niño pueda quedar atrapado en el interior.



PRECAUCION

No guarde demasiados alimentos en el frigorífico.

- Es posible que caiga algún objeto tras la apertura de la puerta, dando lugar a lesiones físicas o daños materiales.

No introduzca botellas ni ningún otro tipo de recipiente de cristal en el congelador.

- El recipiente podría romperse y ocasionar lesiones físicas.

Si observa que la toma eléctrica de la pared no está debidamente instalada, no inserte en ella ningún enchufe.

- Podría ocasionar un incendio o una descarga eléctrica.

HAY UNA NOTA ABAJO PARA FRIGORIFICOS QUE USEN R-600a COMO REFRIGERANTE



NOTICIA

El frigorífico usa los refrigerantes R600a o R134a. Consulte la etiqueta del compresor que se encuentra situada en la parte posterior del frigorífico, así como la etiqueta de especificaciones, en la cara interior del frigorífico para saber que tipo de refrigerante utiliza el refrigerador.

- Este producto respeta el medio ambiente mediante el uso de refrigerante R600a y del espumante ciclopentano.
- Propiedades:
ODP (Potencial de descomposición del ozono) : 0
GWP (Potencial de calentamiento del planeta) : Mínimo.

Alto aprovechamiento de la energía.

- Consumo de energía optimado al utilizar R600a y ciclopentano.



Este electrodoméstico contiene pequeñas cantidades de refrigerante de isobutano (R600a), un gas natural que, aunque es altamente compatible con el medio ambiente, también resulta combustible. Extremar las precauciones para no dañar ningún componente del circuito de refrigeración durante el transporte y la instalación del frigorífico.

Si el refrigerante llega a salirse de los conductos, podría provocar ignición e incluso ocasionar lesiones en la vista. Si observa que el líquido gotea, evite su exposición directa a llamas o a posibles fuentes de ignición, y airee durante unos minutos la habitación en la que se encuentra el frigorífico.

- para evitar la formación de una mezcla de aire y gas inflamable en caso de que se produzca un escape en el circuito de refrigeración, debe colocar el frigorífico en una habitación de tamaño apropiado a la cantidad de refrigerante que este utiliza. La habitación deberá medir 1 m³ por cada 8 g de refrigerante R600a que se haya utilizado en el interior del frigorífico. La cantidad de refrigerante que utiliza su modelo específico de frigorífico se muestra en la placa de identificación situada en el interior de éste.
- No encienda nunca ningún electrodoméstico que parezca dañado. Si tiene alguna duda, consulte a su distribuidor.



ADVERTENCIA

- Procure no obstruir las rejillas de ventilación del frigorífico.
- No utilice dispositivos mecánicos ni cualquier otro medio de aceleración del proceso de descongelación que no sean los recomendados por el fabricante.
- Procure no dañar el circuito de refrigeración.
- Utilice siempre para el frigorífico/congelador el tipo de componentes eléctricos internos recomendado por el fabricante.

Español

No tire del cable de alimentación para desenchufarlo.

- Podría desconectar algún hilo del cableado y provocar un cortocircuito.

No coloque ningún objeto encima del frigorífico.

- Podrían caerse al abrir o cerrar la puerta, ocasionando lesiones físicas o daños materiales.

No guarde en el frigorífico productos farmacéuticos, sustancias de uso científico ni productos sensibles a los cambios de temperatura.

- Asimismo, no guarde en el frigorífico productos que requieran un control de temperaturas estricto.

No deje que los niños se cuelguen de la puerta.

No toque ningún recipiente o alimento que se encuentre en el interior del frigorífico con las manos mojadas.

- Corre el riesgo de sufrir "quemaduras" a causa del frío.

Retire cualquier objeto extraño de las patillas del enchufe.

- De lo contrario, podría producirse un incendio.

No introduzca la mano entre la base del frigorífico y el suelo.

- La base contiene bordes afilados que podrían ocasionar lesiones físicas.

Una vez que haya desenchufado el frigorífico, espere al menos cinco minutos antes de volver a enchufarlo en la toma.

- El uso incorrecto del congelador podría ocasionar daños materiales.

Si no va a utilizar el frigorífico durante un período de tiempo prolongado, desconecte el cable de alimentación.

- Cualquier deterioro en el aislamiento puede ser causa de incendio.

Evite que los niños toquen o jueguen con el panel de controles que se encuentra en la parte frontal del frigorífico.

- Evite que los niños jueguen con el frigorífico.
- No debe subirse ni apoyarse en el panel de la base, piezas extraíbles, puertas, etc.
- Las reparaciones y el mantenimiento del frigorífico solo debe realizarlas el personal técnico cualificado. La reparación incorrecta por parte de una persona sin la cualificación necesaria puede dar lugar a situaciones de peligro que podrían tener graves consecuencias para el usuario.
- si saca cubitos de hielo o helados del congelador, deje transcurrir algún tiempo antes de consumirlos (Podría sufrir "quemaduras" debido a su baja temperatura.)



NOTICIA

El refrigerante que utilizan los frigoríficos/congeladores y los gases presentes en el material de aislamiento deben desecharse siguiendo unos procedimientos específicos. Antes de desechar el frigorífico, asegúrese de que ninguno de los conductos situados en la parte posterior está dañado.

DISPOSICIÓN

INSTALACIÓN DEL FRIGORÍFICO / CONGELADOR

1. Busque un lugar apropiado e instale el frigorífico/congelador en un suelo firme y nivelado.
 - Si el frigorífico no queda bien nivelado, Podría producir ruidos extraños y disminuir su capacidad de refrigeración.
2. Limpie el frigorífico/congelador.
 - Utilice un paño húmedo para limpiar el interior y el exterior del frigorífico.
3. Enchufe el frigorífico/congelador en una toma mural en la que no haya conectado ningún otro aparato.
 - El frigorífico debe disponer de la conexión a tierra apropiada.
4. Coloque los alimentos en el interior del frigorífico/congelador.
 - Es recomendable que deje enfriar el frigorífico durante unas 2 ó 3 horas antes de guardar los alimentos.
5. Deje 30 cm de hueco entre el frigorífico y la pared trasera.
 - Un espacio insuficiente causa ruido por vibración, debilita el poder de refrigeración y desperdicia energía.
6. El enchufe eléctrico debe ser accesible sin mover el frigorífico.
7. Con temperatura ambiente inferior a 10°C, no se logrará el perfecto funcionamiento del frigorífico



ADVERTENCIA

Utilice una toma con conexión a tierra en la que no haya conectado ningún otro aparato:

- Si está utilizando una toma que dispone de un terminal de conexión a tierra, no necesitará conexión a tierra adicional.

Uso de una toma sin conexión a tierra:

- Conecte el "cable de conexión a tierra" a la placa de cobre y entierrelo a una profundidad mínima de 25 cm.

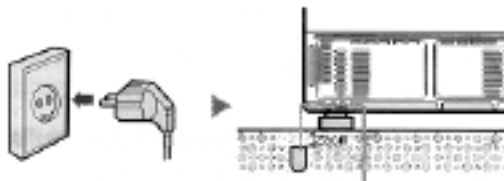

NIVELACIÓN

Si coloca la parte frontal del frigorífico a una altura un poco superior a la de la parte posterior, podrá abrir y cerrar la puerta con mayor facilidad.

1. El frigorífico está inclinado hacia la izquierda.

Gire el pie regulable izquierdo siguiendo la dirección de la flecha hasta haber logrado la nivelación deseada.



2. El frigorífico está inclinado hacia la derecha.

Gire el pie regulable derecho siguiendo la dirección de la flecha hasta haber logrado la nivelación deseada.



OPERACIONES PRELIMINARES

Para preparar el frigorífico para su uso y comprobar si funciona correctamente, siga los pasos que se describen a continuación.

1. Coloque en su sitio todos los estantes y compartimentos que se hayan extraído para transportar el frigorífico.
2. Limpie el frigorífico/congelador y los accesorios para retirar el polvo que se haya acumulado durante el embalaje y el envío.
3. La luz deberá encenderse al abrir la puerta del frigorífico.
4. Seleccione la temperatura más alta en el control de temperatura y deje el frigorífico en funcionamiento durante una hora. El congelador deberá haberse enfriado ligeramente y el motor deberá empezar a funcionar despacio, con un leve sonido, pero sin producir ruido. El frigorífico/congelador funciona con un compresor que lo apaga y lo enciende con el fin de regular la temperatura interna. Si el compresor es nuevo, es necesario dejarlo en funcionamiento durante un período de cinco meses. Durante este período, podría producir cierto ruido. Este es un comportamiento habitual y no implica que el frigorífico esté defectuoso.
5. Espere a que la temperatura del refrigerador sea lo suficientemente baja antes de guardar los alimentos. Deberán transcurrir algunas horas antes de que el frigorífico alcance la temperatura apropiada. Si el frigorífico no funciona correctamente, compruebe el suministro eléctrico. Si el problema persiste, consulte al distribuidor.

CE

Este producto ha sido diseñado, construido y comercializado en conformidad con las Directivas 73/23, 89/336, 96/57 y 93/68 de la CEE.

Para obtener el máximo rendimiento de su aparato, debe leer cuidadosamente este manual del usuario. Conserve este manual en un lugar seguro para su posible consulta futura. Vea la solapa al final del manual para los dibujos aludidos en el texto expuesto abajo.

ANTES DE UTILIZAR EL APARATO

- Este producto está diseñado exclusivamente para uso doméstico.
- Utilice el compartimento congelador de 4 estrellas para:
 - congelar alimentos frescos y cocinados,
 - hacer cubitos de hielo
 - conservar alimentos ultracongelados y congelados.
- Utilice el compartimento refrigerador para:
 - conservar alimentos frescos,
 - enfriar bebidas.
- Los compartimentos de congelación y refrigeración se descongelan automáticamente.
- Gracias a la circulación de aire frío (sistema de flujo de aire múltiple), se mantiene una temperatura uniforme en todos los estantes del compartimento de refrigeración. El compartimento de baja temperatura especialmente diseñado se mantiene a una temperatura de 0°C aproximadamente para que los alimentos delicados se conserven mucho más tiempo frescos y apetitosos sin que se alteren los valores nutritivos.

ANTES DE CONECTAR EL APARATO A LA RED

1. Después de colocar el aparato en su lugar, espere dos horas antes de conectar el mismo a la red eléctrica para asegurar su funcionamiento correcto.
2. Controlar el voltaje indicado en la etiqueta de datos(8).
3. La toma debe ser fácilmente accesible y no directamente detrás del aparato.
4. Las conexiones eléctricas deben realizarse de acuerdo con las normativas locales. El aparato debe estar conectado a tierra según prescrito por la ley (con enchufe y toma conectados a tierra). El fabricante no asume ninguna responsabilidad por daños causados a personas o animales o daños materiales resultantes del incumplimiento de este requisito.
5. La toma debe estar protegida con un fusible de 10A o superior.
6. Si el enchufe del aparato y la toma son incompatibles, la toma debe ser sustituida por un electricista cualificado.
7. Si el cable eléctrico está dañado, éste debe ser sustituido por el fabricante, su servicio de asistencia técnica o por una persona similar cualificada con el fin de evitar riesgos.
8. No utilice cables prolongadores, adaptadores múltiples, etc.
9. En ciertos países es necesario cambiar el enchufe. Asegúrese

DESCRIPCION DEL FRIGORIFICO

Vea la solapa al final del manual

1. Estantería (El material de la estantería depende del modelo).
2. Estante para tapar el cajón de verduras (El material depende del modelo)
3. Luz interior para el compartimento del refrigerador.
4. Conducto múltiple de flujo de aire.
5. Botón del control de la temperatura del frigorífico y del congelador.
6. Compartimento de la baja temperatura (solo en algunos modelos)
7. Cajón para verduras con dos cajones o un cajón. En caso de un cajón, el punto 15 no es aplicable.
8. Etiqueta de datos. Está fijada en el compartimento del frigorífico, a la izquierda, junto a los cajones para verduras. (con el numero de serie)
9. Bandeja para los cubitos de hielo.
10. Compartimento para guardar y congelar.
11. Recipiente para mantequilla.
12. Recipiente extraíble (para la huevera).
13. Huevera.
14. Botellero.
15. Recipiente extraíble para la puerta.
16. Patas de altura regulable.

de que la instalación y las conexiones eléctricas sean llevadas a cabo por un técnico cualificado y con arreglo a las instrucciones del fabricante y las normativas de seguridad vigentes en el país. Los colores de los hilos del cable eléctrico tienen el significado siguiente:

- verde/amarillo = tierra
- azul = neutro
- marrón = corriente.

IMPORTANTE

1. Aunque este producto ha sido controlado cuidadosamente antes de ser embalado, por favor asegúrese de que:
 - no presente daños,
 - las puertas cierren correctamente.Si detecta cualquier daño, debe comunicarlo a su distribuidor en un plazo de 24 horas después de la entrega.
2. Instrucciones de instalación (7 dibujos en el texto)
3. Mantenga los materiales de embalaje potencialmente peligrosos (bolsas de plástico, etc.) fuera del alcance de los niños para evitar el riesgo de asfixia.

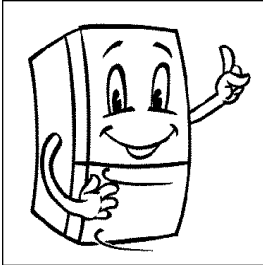

Chequear la existencia de daños y el cierre correcto de las puertas.

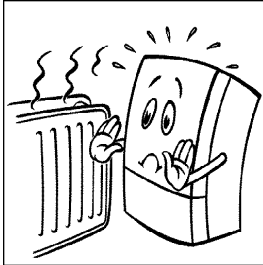

No instalar cerca de una fuente de calor.

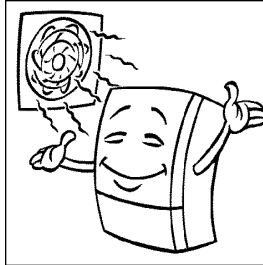

Mantener el lugar seco y debidamente ventilado.



Observar la distancia mínima libre requerida para su ventilación.

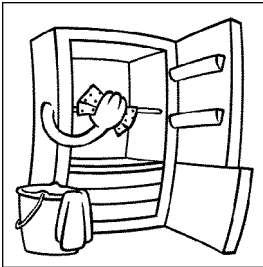

Limpiar el interior con un paño húmedo.

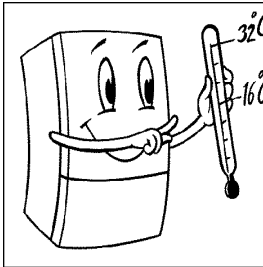

Temperatura ideal de ambiente es de +16 a +32°C.

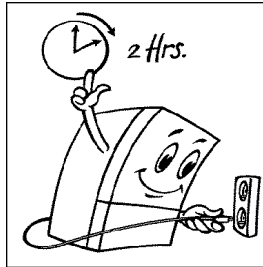

Esperar 2 horas antes de enchufar el aparato.

RECOMENDACIONES GENERALES

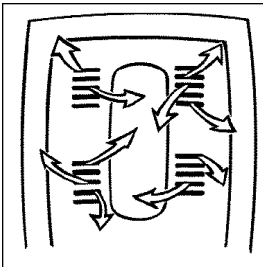

Mantener las rejillas de ventilación siempre abiertas.

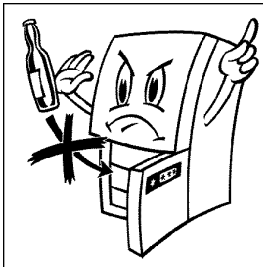

No meter botellas de vidrio en el congelador. Las botellas pueden explotar.

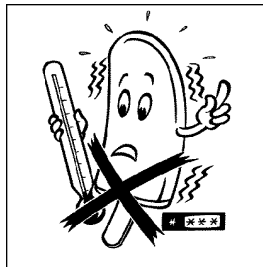

No consumir cubitos de hielo y polos inmediatamente después de ser sacados del congelador, puesto que pueden provocar 'quemaduras por frío'.

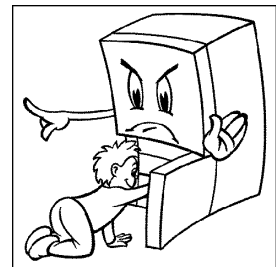

No deje a los niños que jueguen o se escondan dentro del frigorífico para evitar el riesgo de quedarse atrapado o de asfixiarse.

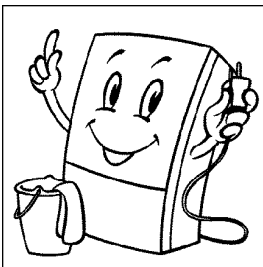

Desconectar siempre el aparato antes de limpiarlo o efectuar trabajos de mantenimiento.

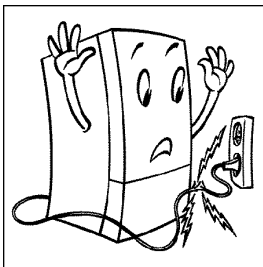

◀ Para evitar accidentes con graves consecuencias, cables eléctricos deteriorados deberán ser inmediatamente reemplazados por un electricista cualificado. Vea la solapa al final del manual

DESCONEXION

Desconectar el aparato sacando el enchufe de la toma eléctrica o, (en su caso) poniendo el disyuntor bipolar hacia arriba.

PROTECCION DEL MEDIO AMBIENTE

- El embalaje es reciclable en su totalidad, según lo confirma el símbolo de reciclaje; siga las normativas locales sobre la eliminación de residuos. fabricado con materiales reutilizables.
- Si usted decide desguazar este producto, por favor compruebe antes que el cable esté desconectado de la red. Después, corte el cable y deshágase de este producto atendiendo a las leyes locales para residuos.
- Este producto no contiene CFC's (el circuito refrigerador contiene R134a o R600a). Compruebe la etiqueta del compresor en la parte trasera del frigorífico o la etiqueta de datos (8) en el interior del frigorífico para ver que refrigerante es usado por su aparato.

COMO UTILIZAR EL COMPARTIMENTO DEL FRIGORIFICO Y EL DEL CONGELADOR

Enchufe el aparato (espere 2 horas después de colocar el aparato en su sitio; consulte el apartado “ Antes de conectar el aparato a la red”). Dejar que el congelador enfríe unas 3 a 4 horas antes de meter alimentos.

- la luz del interior se enciende al abrir la puerta (del compartimento del frigorífico);
- el compresor funciona y comienza a refrigerar.

La temperatura apropiada para conservar alimentos frescos se obtiene en la posición "MID" con una temperatura de ambiente de +16 a 32 °C.

MODEL: ERF-364(5)A..., ERF-384(5)A..., ERF394(5)A..., ERF-414(5)A...

TEMPERATURE CONTROL PANEL

(See flap at the back of the manual.)



- ① "VAC" Ahorro de energía, ej cuando usted pasa un período largo fuera de casa.
- ② "SUPER FREEZING" Enfriamiento instantaneo con una poderosa corriente de aire frio.
- ③ "FREEZER" Indicador de la temperatura en el congelador
- ④ "REFRIGERATOR" Indicador de la temperatura en el frigorífico.
- ⑤ "LOW" Significa que el congelador y el refrigerador tienen temperatura mas caliente que en posición "MID".
- ⑥ "MID" Temperatura normal para conservar alimentos congelados.
- ⑦ "HIGH" Significa que la temperatura de ambos compartimentos es mas fria que la posición "MID".
- ⑧ "BOTON DE CONTROL DE TEMPERATURA"

- Cuando enchufe el aparato, las lamparas ③, ④ se iluminaran a la vez que se ponen de color rojo, debido a la elevada temperatura en los compartimentos; después de algún tiempo se ponen verdes.

- La luz interior se enciende al abrir la puerta.

El compresor funciona y comienza a refrigerar..

Si usted quiere cambiar la temperatura del compartimento presione el boton ⑧. Si usted presiona este botón, las lamparas ①, ②, ⑤, ⑥, y ⑦ se iluminaran secuencialmente. Presione el boton que quiera ara la posición de la temperatura.

Nota: Inicialmente la temperatura de ambos compartimentos es "MID" automaticamente.

La temperatura apropiada para conservar alimentos frescos se obtiene en la posición "MID" con una temperatura ambiente de +16°C a +32°C.

MODEL: ERF-367(8)A..., ERF-397(8)A..., ERF-417(8)A....



1. Vea el PANEL DE CONTROL. Hay 3 botones, "FUZZY", "CONTROL" y "TEMP".

Nota: Si enchufa el aparato, puede ver las luces del display del Panel de control encendidas e inicialmente la temperatura de ambos compartimentos esta automaticamente en la posición "4".

2. Si usted quiere cambiar la temperatura del compartimento, resone el botón "CONTROL". Cuando usted presione este boton, las luces se iluminaran secuencialmente. Está compuesto por 7 pasos. VAC → 1 (LOW) → 2 → 3 → 4 (MID, por defecto) → 5 (HIGH) → TURBO (modo SUPER FREEZING) → VAC

(Unit:°C)

COMPARTIMENTO	VAC	1	2	3	4	5	TURBO	FUZZY
FRIGORIFICO	6	5	4	4	3	1	0	3
CONGELADOR	-17	-18	-19	-19	-20	-22	-23	-20

Tabla. Temperatura de cada compartimento por pasos

La temperatura apropiada ara conservar alimentos frescos se obtiene en la posición "4" con una temperatura ambiente de +16°C a +32°C.

Si usted elige el modo "FUZZY", la temperatura del frigorífico y del congelador se controlará automaticamente dependiendo de la temperatura ambiente. Si usted quiere encender o apagar el modo "FUZZY", (llamado "Inteligencia Artificial", presiona el boton "FUZZY" en la parte izquierda del control panel. Además, está el modo "TURBO" para congelación instantanea con una corriente de aire frio y el modo "VAC" para ahorro de energía, e.j. cuando usted se va de casa por un período largo.

3. Si usted presiona el botón "TEMP", le ayudará a ajustar la temperatura del compartimento frigorífico y del compartimento del congelador. Si usted presiona el botón

“TEMP” una vez, ajusta la temperatura del compartimento frigorífico. Si usted presiona el botón “TEMP” dos veces continuamente, ajusta la temperatura del compartimento congelador.

NOTAS SOBRE LA CONGELACION Y EL ALMACENAMIENTO

1. Aténgase a los tiempos de almacenamiento indicados por el fabricante de alimentos congelados. Asegúrese de que el paquete no presente daños.
2. Ahorro de energía: procure tener la puerta abierta el menor tiempo posible, guardando alimentos de las mismas características juntos.
3. Alimentos apropiados para congelación: carne, aves, pescado fresco, verduras, fruta, productos lácteos, pan, productos horneados, comidas precocinadas.
4. Alimentos no apropiados para congelación: lechugas, rábanos, uvas, manzanas y peras enteras, carnes grasientas.
5. Envuelva los alimentos frescos que va a congelar en las cantidades apropiadas para Ud. Para asegurarse de que la calidad de los alimentos no se deteriore, no deben excederse los pesos siguientes por paquete:
 - fruta y verduras: hasta 1 kg,
 - carnes: hasta 2,5 kg.
6. Escalde las verduras lavadas y cortadas (2-3 minutos en agua hirviendo); después enfrielas rápidamente regándolas con agua fría. Si las escalda en una olla de presión o en un microondas, debe cumplir las instrucciones de manejo del aparato a usar).
7. Mantenga siempre los paquetes secos para evitar que se peguen entre sí.
8. Procure que los alimentos frescos que va a congelar no entren en contacto con alimentos ya congelados.
9. No sazone con sal, ni aderece alimentos frescos o verduras escaldados antes de congelarlos. Los demás alimentos pueden ser sazonados con sal o aderezados ligeramente. La intensidad del sabor de determinadas especias puede alterarse.
10. Utilice materiales o recipientes especiales para la congelación a fin de evitar la pérdida de calidad de los alimentos.
11. Anote siempre el contenido y la fecha de congelación en el paquete. No sobrepase el tiempo de almacenamiento establecido a fin de que los alimentos no pierdan calidad.
12. No congele botellas o botes que contengan bebidas carbónicas ya que podrían explotar.
13. No extraiga más cantidad de alimentos de los que vaya a necesitar inmediatamente. Una vez descongelados, prepárelos lo antes posible.

CUANDO COMPRE ALIMENTOS CONGELADOS

1. Asegúrese de que el envase no presente daños (puede que el contenido esté deteriorado). Si el paquete está hinchado o presenta manchas de líquido, puede que el producto haya sido guardado incorrectamente y descongelado parcialmente.
2. Al hacer la compra, deje los alimentos congelados hasta el final y transpórtelos en bolsas aislantes.

3. Coloque los alimentos en el congelador tan pronto como llegue a casa.
4. No congele de nuevo alimentos parcialmente descongelados. Consúmalos en un plazo de 24 horas.
5. Observe la fecha de caducidad y la información sobre el almacenamiento.

LIMPIEZA

1. Antes de proceder a la limpieza del aparato, desenchúfelo.
2. No utilice productos abrasivos. Limpie periódicamente el interior del aparato con una esponja humedecida en agua templada. El uso de un detergente con un pH neutro está permitido. Aclare y seque con un paño suave.
3. Limpie la parte exterior con un paño suave húmedo.
4. Limpie periódicamente la rejilla frontal y el radiador en la parte posterior con una aspiradora o un cepillo.

DESUSO PROLONGADO

1. Vacíe los compartimentos del frigorífico y del congelador.
2. Desconecte el aparato.
3. Limpie y seque ambos compartimentos.
4. Deje las puertas abiertas para evitar que se formen olores desagradables.

SERVICIO DE POSTVENTA

Antes de contactar nuestro servicio de postventa:

1. Intente solucionar el problema (consulte el apartado “Guía de diagnóstico de averías”).
2. Vuelva a conectar el aparato para comprobar si se repite el fallo. En caso afirmativo, desconecte el aparato y vuelva a conectarlo después de transcurrida una hora.
3. Si el mismo fallo se repite, póngase en contacto con nuestro departamento Atención al Cliente, especificando:
 - el problema,
 - el número de modelo del aparato,
 - el número de servicio (véase la etiqueta de datos 8),
 - su dirección completa, número de teléfono y código postal.

Nota: el cambio de la dirección de apertura de la puerta efectuado por nuestro Servicio al Cliente no queda cubierto por la garantía.

GUIA DE DIAGNOSTICO DE AVERIAS

1. El aparato no funciona. Compruebe si:
 - existe un fallo de alimentación,
 - el enchufe está correctamente insertado en la toma,
 - (si es aplicable) está conectado el disyuntor bipolar,
 - el cable de alimentación está dañado,
 - el termostato está ajustado correctamente (5).
2. La temperatura dentro de los compartimentos no es lo suficientemente fría. Compruebe si:
 - las puertas cierran debidamente,
 - el aparato está instalado cerca de una fuente de calor,
 - el termostato está ajustado correctamente (5).
 - circulación de aire está bloqueada.

3. La temperatura en el compartimento del frigorífico es demasiado fría. Compruebe si:
 - el termostato está ajustado correctamente (5).
4. La luz interior no funciona. Consulte el punto 1 y después:
 - desconecte el aparato de la toma.
 - compruebe si la bombilla está fundida, y si es necesario, cambiala (max.15W)
 - para cambiar la lámpara primeramente quitar la protección "Transparente" presionando la parte inferior y tirando hacia afuera.
 - quitar la lámpara y sustituirla por una nueva.
 - finalmente colocar de nuevo la protección "Transparente".

INFORMACIÓN DEL EMPAQUETADO DEL FRIGORÍFICO

Todo el material de empaquetado respeta el medio ambiente. Pueden ser depositados en la basura o quemados en una planta de incineración sin ningún peligro.

Materiales usados: Los plásticos pueden ser reciclados y se identifican de la siguiente manera:

- PE : polietileno., ej. La bolsa interior que cubre el frigorífico.
- PS : poliestireno, e.j. los protectores, que están libres de fluoroclorocarbono.

El embalaje de cartón esta hecho de papel reciclado y debe ser depositado en contenedores de papel reciclado.

ELIMINACIÓN DE ANTIGUOS APARATOS

Por razones medioambientales, los aparatos frigoríficos deben ser desechados adecuadamente. Esto es aplicable a su viejo aparato, así como a sus nuevos aparatos.

Atención! Antes de deshacerse de sus viejos aparatos, deben hacerlos imperativos. Desconecte el enchufe de la red, corte el cable y elimine cualquier cierre. Esto elimina el peligro de que los niños puedan encerrarse en su interior.

Eliminación:

- El aparato no debe ser desechado con el resto de la basura..
- El circuito de refrigeración, especialmente el intercambiador de calor en la parte trasera del frigorífico no debe ser dañada..
- Usted puede obtener información sobre horarios de recogida de estos aparatos en su ayuntamiento o autoridad más cercana.



NOTICIA

La Lámpara del frigorífico puede encontrarse desconectada incluso aunque las puertas no esten completamente cerradas.

Nota: Es normal que los bordes de la puerta del frigorífico y la parte frontal del mismo se calienten, esto está pensado para evitar la formación de condensación.

Los ruidos de gorgoteo, etc., en el interior del circuito del frigorífico son normales.

DAEWOO

DAEWOO ELECTRONICS ESPAÑA, S. A.

Carrer de la Mar Gracia, 51-59
08040 Barcelona, España
Tel. 93. 262. 30. 30
Fax. 93. 262. 30. 35

Estimado Cliente,
Gracias por adquirir este
producto DAEWOO.
Rogamos conserve esta Tarjeta
debidamente sellada y rellenada
por el Distribuidor.

En caso de avería dentro del
plazo de garantía, muestre esta
Tarjeta y la Factura de Compra al
Servicio Técnico DAEWOO.

Antes de avisar al Servicio,
rogamos revise el Manual de
Instrucciones.

**DAEWOO****GARANTIA
FRIGORIFICO**

Modelo:

Número de serie:

DAEWOO ELECTRONICS ESPAÑA, S. A.



A RELLENAR POR EL DISTRIBUIDOR

Datos del usuario

Nombre: _____

Dirección: _____ Población: _____

Provincia: _____ D.P.: _____

Fecha de venta: _____

CONDICIONES DE GARANTIA

1. Esta Garantía solamente será efectiva si ha sido debidamente rellenada y sellada por su Distribuidor y va acompañada de la correspondiente factura de compra.
2. Esta Garantía cubre el coste de la mano de obra y desplazamiento del Servicio Técnico Oficial DAEWOO por el periodo de seis meses y los componentes defectuosos por el periodo de dos años.
3. Esta Garantía será atendida por cualquier Servicio Técnico DAEWOO perteneciente a los países miembros de la Comunidad Económica Europea, de acuerdo a las leyes vigentes de cada país.
4. Esta Garantía no cubre:
 - 4.1 Daños causados por instalación incorrecta, uso indebido, golpes, piezas susceptibles de ensuciarse o desgastarse por uso, o causas externas como agua, fuego, tormentas o fluctuaciones de la red eléctrica, aunque no se limitan a éstas.
 - 4.2 Los aparatos que no llevan número de serie, que este no coincida con el de la Tarjeta de Garantía, o que haya sido manipulado.
 - 4.3 Los aparatos que hayan sido modificados para variar las especificaciones originales a las que fue fabricado.
 - 4.4 Cuando la presente tarjeta o la factura de compra estén incompletas, ilegibles o hayan sido manipuladas.
 - 4.5 Manipulación por persona o servicio no autorizado por DAEWOO.
 - 4.6 Motivos no achacables al producto: conexión a la red eléctrica, error de utilización (en este caso debe consultar con el Distribuidor).

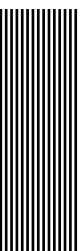



Sello del Distribuidor

AVERTISSEMENT / CONSIGNES DE SECURITE



Afin d'éviter tout risque de dommage corporel ou matériel, ou d'utilisation incorrecte de l'appareil, nous vous recommandons de respecter les consignes de sécurité ci-après. (Gardez ce guide en lieu sûr pour toute consultation.) Si vous cédez ou revendez l'appareil, pensez à remettre ce guide au nouveau propriétaire.

 Signale un danger de mort ou de blessure grave.
Advertissement

 Signale un risque de dommage corporel ou matériel.
Attention

-  **ADVERTISSEMENT**
- Ne pas brancher plusieurs appareils sur la même prise.**
- Cela risquerait de provoquer une surchauffe et un embrasement.
- Brancher la prise à distance de l'arrière du réfrigérateur / congélateur.**
- Une prise endommagée peut provoquer un embrasement dû à une surchauffe.
- Ne pas pulvériser d'eau directement sur les parois internes ou externes du réfrigérateur / congélateur .**
- Cela pourrait provoquer un embrasement ou un court-circuit.
- Ne pas pulvériser d'eau à l'intérieur ou à l'extérieur du réfrigérateur / congélateur .**
- Cela pourrait provoquer une explosion ou un embrasement.
- Ne pas tordre le câble d'alimentation ni poser des éléments lourds dessus.**
- Cela pourrait provoquer un embrasement. Si le câble d'alimentation est endommagé, il convient de le faire immédiatement remplacer par le fabricant, son agent de service ou toute autre personne qualifiée.
- Ne pas brancher la prise électrique avec des mains mouillées.**
- Vous risqueriez de vous faire électrocuter.
- Ne pas poser de récipient contenant des liquides sur l'appareil.**
- En se répandant sur un composant électrique, les liquides risquent de provoquer un embrasement ou un court-circuit.
- Ne pas installer le réfrigérateur / congélateur dans un lieu humide où présentant des risques de projections d'eau.**
- L'isolation incorrecte des composants électriques peut provoquer un court-circuit ou un embrasement.
- Ne pas stocker de substances volatiles ou inflammables dans le réfrigérateur.**
- Le stockage de benzène, de diluant, d'alcool, d'éther, de gaz à basse pression ou d'autres substances similaires peut provoquer une explosion.
- Ne pas démonter, réparer ou modifier l'appareil.**
- Cela pourrait provoquer un embrasement ou un dysfonctionnement susceptible d'entraîner des blessures.
- Débrancher l'appareil avant de remplacer l'ampoule de l'éclairage intérieur.**
- A défaut, cela pourrait provoquer un court-circuit.
- Relier l'appareil à la terre.**
- A défaut, cela pourrait provoquer des dommages matériels et un court-circuit.
- Démonter la porte ou les joints avant de mettre votre réfrigérateur / congélateur au rebut.**
- Cela permet d'éviter qu'un enfant ne reste bloqué à l'intérieur.
-  **ATTENTION**
- Ne pas stocker une trop grande quantité d'aliments dans le réfrigérateur.**
- L'une d'elles risquerait de tomber lors de l'ouverture de la porte et de vous blesser ou de causer un dommage matériel.
- Ne pas placer de bouteilles ou de récipients en verre dans le réfrigérateur.**
- Le récipient risquerait de se briser et de vous blesser.
- Si la prise murale n'est pas solidement fixée, ne pas brancher l'appareil.**

UTILISATION DU GAZ R600a COMME REFRIGERANT

-  **NOTICE**
- Appareil utilisant le gaz réfrigérant R600a et l'agent moussant cyclopentane dans le cadre de la protection de l'environnement.**
- ce produit participe à la protection de l'environnement en utilisant le gaz R600a et l'agent moussant CYCLOPENTANE.
 - propriétés
 - ODP (diminution du risque de destruction de la couche d'ozone)
 - DWP (réchauffement de l'atmosphère): minimum
- Rendement amélioré**
- La consommation d'énergie est diminuée par l'utilisation du gaz R600a et du CYCLOPENTANE.
- Les gaz R-134a ou R600a sont utilisés como gaz réfrigérant pour connaître le gaz utilisé sur votre appareil vous pouvez vérifier sur le compresseur à l'arrière de l'appareil ou sur la plaque signalétique située dans le compartiment réfrigérateur.**
-  **Cet appareil contient une faible quantité d'isobutane (R600a), un gaz naturel sans effet sur l'environnement, mais inflammable. Lors du transport et de l'installation de l'appareil, il convient de s'assurer qu'aucun des composants du circuit de réfrigération n'a été endommagé.**
- Une fuite de réfrigérant pourrait causer un embrasement ou une blessure aux yeux. Si une fuite est détectée, éviter d'approcher une flamme ou une source de feu potentielle et aérer pendant quelques minutes la pièce où est installé l'appareil.
- En cas de fuite au niveau du circuit de réfrigération, afin d'éviter la formation d'un mélange gaz-air inflammable, la taille de la pièce dans laquelle est installé l'appareil doit tenir compte de la quantité de réfrigérant utilisée. Prévoir 1 m³ pour 8 g de réfrigérant. La quantité de réfrigérant dans l'appareil est indiquée sur la plaque signalétique située à l'intérieur de l'appareil.
 - Ne jamais mettre sous tension un appareil présentant des signes de dommages. En cas de doute, consulter le revendeur.
-  **ADVERTISSEMENT**
- Laisser les ouies de ventilation de l'appareil ou de la structure de l'encastrement libres pour une bonne aération.
 - Ne pas utiliser de dispositif, mécanique ou autre, pour accélérer le dégivrage, autres que ceux préconisés par le constructeur
 - Ne pas endommager le circuit de réfrigérant.
 - Ne pas utiliser d'appareils électriques dans les compartiments de stockage de la nourriture sauf s'il sont d'un type recommandé par le constructeur.

Français

- Cela pourrait provoquer un court-circuit ou un embrasement.
- Ne pas tirer sur le câble d'alimentation pour débrancher l'appareil.**
- Cela pourrait déconnecter un fil et provoquer un court-circuit.
- Ne pas stocker d'objets sur l'appareil.**

- Les objets risqueraient de tomber et de vous blesser ou de causer des dommages matériels lors de l'ouverture ou de la fermeture de la porte.

Ne pas stocker de produits pharmaceutiques, de matériel scientifique ou d'autres produits sensibles à la température dans le réfrigérateur.

- Les produits nécessitant un contrôle strict de la température ne doivent pas être stockés dans le réfrigérateur.

Ne pas laisser les enfants se suspendre à la porte.

Ne pas toucher les récipients ou les aliments dans le congélateur avec des mains mouillées.

- Cela pourrait causer des engelures.

Retirer tout corps étranger présent sur les broches de la prise.

- A défaut, cela pourrait provoquer un embrasement.

Ne pas introduire les mains dans la partie inférieure de l'appareil.

- Vous risquez de vous blesser sur des arrêtes coupantes.

Après avoir débranché l'appareil, patienter au moins cinq minutes avant de le rebrancher.

- Un dysfonctionnement du congélateur pourrait causer des dommages matériels.

En cas d'absence prolongée, débrancher l'appareil.

- Toute détérioration de l'isolation de l'appareil peut provoquer un embrasement.

Ne pas laisser les enfants toucher ou jouer avec les commandes situées sur la face avant de l'appareil.

- Ne pas laisser les enfants jouer avec l'appareil.
- Ne pas monter ou s'appuyer sur la base de l'appareil, retirer des pièces, la porte, etc.
- Les réparations et la maintenance de l'appareil doivent être effectuées exclusivement par un technicien qualifié. Les réparations incorrectes réalisées par une personne non qualifiée peuvent mettre en danger l'utilisateur de l'appareil.
- Ne jamais consommer de glaçons ou de glaces dès leur sortie du congélateur. (La température très basse peut causer des gelures.)



NOTICE

Le réfrigérant utilisé dans le réfrigérateur / congélateur ainsi que les gaz présents dans le matériau isolant requièrent des procédures de mise au rebut spéciales. Il convient de s'assurer qu'aucun des tuyaux situés à l'arrière de l'appareil n'est endommagé avant la mise au rebut.

MISE AU REBUT

INSTALLATION DU RÉFRIGÉRATEUR / CONGÉLATEUR

1. Prévoir l'espace adéquat et installer le réfrigérateur / congélateur sur un sol plat et stable.
 - Si l'appareil n'est pas droit, il peut être anormalement bruyant et moins performant.
2. Nettoyer le réfrigérateur / congélateur.
 - Nettoyer l'intérieur et l'extérieur de l'appareil avec un linge humide.
3. Brancher le réfrigérateur / congélateur sur une prise murale exclusivement réservée à cet appareil.
 - L'appareil doit être correctement relié à la terre.
4. Stocker les aliments dans le réfrigérateur / congélateur.
 - Il est recommandé de patienter 3 à 4 heures avant de stocker des aliments dans l'appareil.
5. Laisser 30 cm d'espace minimum entre le réfrigérateur et le mur derrière.
 - Un espace insuffisant, provoque des vibrations, affaiblit le pouvoir de réfrigération et fait consommer plus d'électricité.
6. La prise de courant doit être accessible sans avoir à déplacer l'appareil.
7. La meilleure performance ne peut être atteinte avec une température ambiante inférieure à 10°C.



AVERTISSEMENT

Si vous utilisez une prise de terre exclusivement réservée à cet appareil :

- Si vous utilisez une prise avec une borne de terre, il n'est pas nécessaire que l'appareil soit relié séparément à la terre.

Si vous utilisez une prise ancienne :

- Relier le "fil de terre" à la partie métallique et l'enterrer dans le sol à une profondeur d'au moins 25 cm.

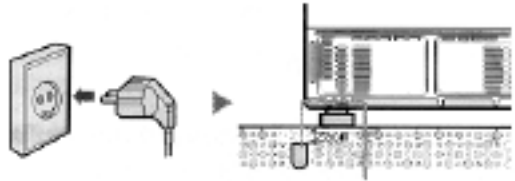

MISE A NIVEAU

Il est plus facile d'ouvrir et de fermer la porte lorsque l'avant de l'appareil est légèrement surélevé par rapport à l'arrière.

1. L'appareil penche à gauche.

Tourner le pied réglable gauche dans le sens de la flèche jusqu'à ce que l'appareil soit droit.



2. L'appareil penche à droite.

Tourner le pied réglable droit dans le sens de la flèche jusqu'à ce que l'appareil soit droit.



PRÉPARATION DU RÉFRIGÉRATEUR / CONGÉLATEUR

Pour préparer l'appareil et vérifier qu'il fonctionne correctement, procéder comme suit:

1. Installer correctement les clayettes et les bacs retirés avant le transport.
2. Nettoyer le réfrigérateur / congélateur et les accessoires afin d'ôter la poussière accumulée durant l'emballage et le transport.
3. La lampe intérieure doit s'allumer à l'ouverture de la porte du réfrigérateur.
4. Régler le thermostat sur la température la plus basse et laisser le réfrigérateur fonctionner pendant une heure. Le congélateur doit se couvrir d'une fine couche de givre et le moteur doit tourner doucement, sans bruit, en émettant un léger ronronnement. Votre réfrigérateur / congélateur est équipé d'un compresseur qui "s'allume et s'éteint" pour maintenir la température interne. Lorsque le compresseur est neuf, il requiert une période de rodage maximum de cinq mois. Au cours de cette période, il peut émettre un léger bruit. Cela est tout à fait normal. Il ne s'agit pas d'un défaut.
5. Stocker les aliments une fois que la température à l'intérieur du réfrigérateur est suffisamment basse. L'appareil n'atteint la température adéquate que plusieurs heures après sa mise sous tension.
En cas de dysfonctionnement de l'appareil, vérifier l'alimentation électrique. Si le problème persiste, contacter le revendeur.

CE

Ce produit a été conçu, construit et commercialisé conformément aux directives CEE 73/23, 89/336, 96/57 et 93/68.

Veillez lire ce manuel attentivement pour tirer le meilleur profit de votre appareil. Conservez ce manuel dans un endroit sûr pour le consulter ultérieurement. Vous trouverez les dessins se rapportant aux textes qui suivent sur le rabat à la fin du mode d'emploi.

INFORMATION PRODUIT

- Ce produit est destiné à la seule utilisation domestique.
- Utilisez le compartiment congélateur 4 étoiles
 - pour congeler des aliments frais ou cuits
 - pour conserver des produits congelés et surgelés.
 - pour fabriquer des glaçons
- Utilisez le compartiment réfrigérateur
 - pour conserver des aliments frais
 - pour refroidir les boissons.
- Les compartiments réfrigérateur et congélateur se dégivrent automatiquement.
- Le système de circulation de l'air réfrigéré (multi air-flow) permet d'assurer une température égale sur toutes les étagères de votre réfrigérateur. Le compartiment spécial basse température sera maintenu à près de 0°C, ce qui permet de conserver la valeur nutritive et la fraîcheur de vos aliments plus longtemps.

AVANT DE BRANCHER L'APPAREIL

1. Patientez au moins deux heures avant de brancher l'appareil sur le secteur, pour être sûr qu'il fonctionne sans problème.
2. Consultez les informations concernant la tension sur la plaque signalétique (8).
3. La prise doit être simplement accessible et ne pas être placée directement derrière l'appareil.
4. Les raccords électriques doivent être effectués conformément aux règlements locaux. L'appareil doit être mis à la terre comme le veut la loi (et donc raccordé à l'aide d'une prise et d'une fiche correctement mises à la terre). Le fabricant décline toute responsabilité concernant les blessures aux personnes et aux animaux ou les dommages aux biens personnels résultant d'un manque d'observation de ces instructions.
5. La prise doit être raccordée à un fusible de 10A ou supérieur.
6. Si la fiche de l'appareil et la prise murale ne sont pas compatibles, la prise doit être remplacée par un électricien qualifié.
7. Si le cordon d'alimentation est endommagé, il doit être remplacé par le fabricant ou son agent, ou une personne également qualifiée, pour éviter tout danger.
8. N'utilisez pas de rallonge, d'adaptateurs multiples etc.
9. Dans certains pays, il faut monter une fiche. Assurez-vous que l'installation et les raccords électriques soient faits par un technicien qualifié en conformité avec les instructions

DESCRIPTION DE VOTRE RÉFRIGÉRATEUR

Voir rabat à la fin du mode d'emploi

1. Étagères (Le matériau de l'étagère peut varier selon les modèles.)
2. Bac à légumes fermé (Le matériau peut varier selon les modèles).
3. Eclairage intérieur pour la partie réfrigérateur.
4. Conduite de circulation d'air multiple.
5. Bouton de réglage de la température du réfrigérateur et du congélateur.
6. Compartiment chambre froide (selon les modèles)
7. Bac à légumes: à casier unique ou à double casier. Dans le cas d'un casier unique, supprimer la caractéristique (15).
8. Fiche signalétique. Elle se trouve dans la partie réfrigérateur sur le côté gauche à côté du bac à légumes (avec le numéro de série).
9. Bac à glaçons.
10. Bac de stockage et de congélation.
11. Casier à beurre.
12. Casier à œufs.
13. Bac à œufs.
14. Casier à bouteilles.
15. Casier intégré à la porte droite.
16. Pattes réglables.

du fabricant et les règlements locaux de sécurité. Les conducteurs électriques de l'alimentation réseau sont colorés en fonction des codes suivants:

- vert/jaune = terre
- bleu = neutre
- brun = phase.

Si l'appareil a été transporté couché il est impératif d'attendre 24 heures avant la mise en service.

IMPORTANT

1. Bien que ce produit ait fait l'objet de contrôles très sévères avant d'être emballé, veuillez vérifier dès réception:
 - s'il n'est pas endommagé
 - si les portes se ferment bien.
 Toute réclamation doit être adressée à votre revendeur dans les 24 heures après livraison.
2. Instructions d'installation (7 dessins ci-dessous)
3. Pour éviter tout risque d'asphyxie, tenez hors de portée des enfants tout matériel d'emballage susceptible d'être dangereux (sacs en plastique etc.).

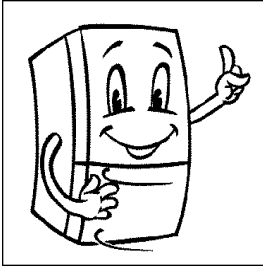

Vérifier le bon état de l'appareil et la fermeture correcte de la porte.

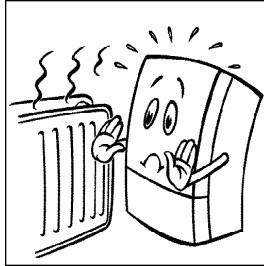

Ne pas placer l'appareil à proximité d'une source de chaleur.

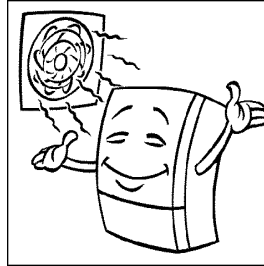

Maintenir le local sec et bien ventilé.

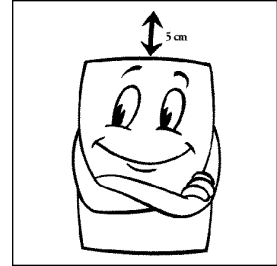

Pour la ventilation, respecter une distance plus de 5 cm au-dessus de l'appareil.

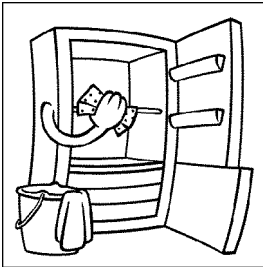

Nettoyer l'intérieur de l'appareil avec un chiffon humide.

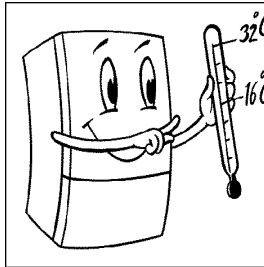

Meilleure température ambiante entre +16°C et +32°C.

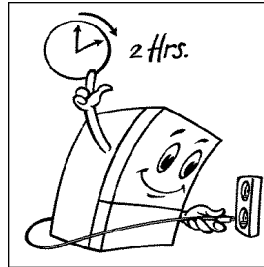

Attendre 2 heures avant de brancher l'appareil.

RECOMMANDATIONS GÉNÉRALES

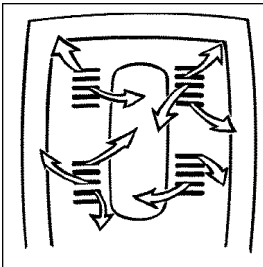

Ne pas obstruer les orifices d'aération.

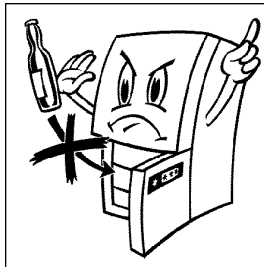

Ne pas mettre de bouteilles dans le compartiment de congélation. Risque d'explosion des bouteilles.

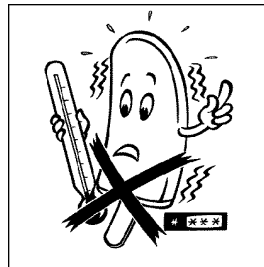

Les glaçons et les glaces sortant tout juste du congélateur sont trop froids pour être consommés. Risque de brûlures "à froid".

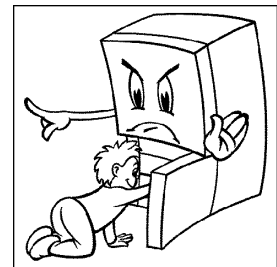

Ne pas laisser les enfants jouer ou se cacher dans le réfrigérateur. Risque d'enfermement et de suffocation.

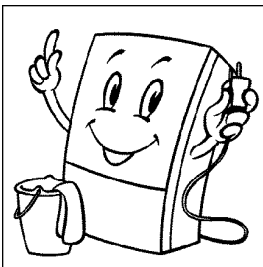

Avant tout nettoyage ou opération d'entretien, toujours débrancher l'appareil.

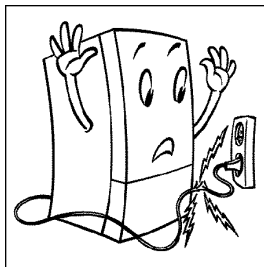

◀ Si le cordon d'alimentation est endommagé, le faire remplacer par le fabricant ou son agent de maintenance ou une personne qualifiée, ceci afin d'éviter tout danger.

DÉBRANCHEMENT

Débranchement électrique: enlevez la fiche de la prise murale, ou (si utilisé) débranchez le disjoncteur à deux positions de la prise.

PROTECTION DE L'ENVIRONNEMENT

- L'emballage est entièrement recyclable, comme l'indique le symbole de recyclage. Respectez les dispositions locales en matière de déchets.
- L'appareil est fabriqué en matériaux réutilisables.
- Si vous décidez de jeter le réfrigérateur, n'oubliez pas de déconnecter le câble du réseau. Coupez ensuite le câble et jetez le produit dans le respect des dispositions locales en matière de déchets.
- Ce produit est exempt de CFC (le circuit de refroidissement contient du R13-4a ou R600a). Pour connaître le gaz utilisé sur votre appareil vous pouvez vérifier sur le compresseur à l'arrière de l'appareil ou sur la plaque signalétique située dans le compartiment réfrigérateur.

UTILISATION DE LA PARTIE REFRIGERATEUR

Branchez le cordon d'alimentation au secteur (patiencez au moins deux heures entre la livraison et le branchement). Vous pouvez stocker les aliments au bout de trois à quatre heures de réfrigération.

- la lumière intérieure s'allume lorsque la porte est ouverte;
- le compresseur se met en marche et commence le refroidissement ;

La température idéale pour les produits frais correspond à la position "MID" lorsque la température ambiante est comprise entre 16 et 32°C.

MODÈLES: ERF-364(5)A..., ERF-384(5)A..., ERF-94(5)A..., ERF-414(5)A...

PANNEAU DE COMMANDES POUR LE REGLAGE DE LA TEMPERATURE

(Voir le feuillet à la fin de ce guide)



- ① "VAC" Economie d'énergie, par exemple en cas d'absence prolongée.
 - ② "SUPER FREEZING" Refroidissement instantané avec circulation puissante d'air froid.
 - ③ "FREEZER" Indicateur de la température du compartiment congélateur.
 - ④ "REFRIGERATOR" Indicateur de la température du compartiment réfrigérateur.
 - ⑤ "LOW" La température des compartiments réfrigérateur et congélateur est plus élevée qu'en position "MID".
 - ⑥ "MID" Température de stockage normale.
 - ⑦ "HIGH" La température des compartiments réfrigérateur et congélateur est plus basse qu'en position "MID".
 - ⑧ bouton "TEMPERATURE CONTROL"
- Lorsque vous branchez l'appareil, les voyants ③, ④ rouges s'allument, indiquant une température élevée dans les

compartiments. Après un certain temps, les voyants deviennent verts.

- La lampe intérieure s'allume à l'ouverture de la porte.
 - Le compresseur fonctionne et commence le refroidissement.
1. Pour changer la température du compartiment, appuyer sur le bouton ⑧. Les voyants ①, ②, ③, ⑤, ⑥ et ⑦ s'allument successivement. Appuyer sur le bouton pour régler le thermostat sur la température souhaitée.

REMARQUE : à la mise sous tension, la température des deux compartiments est automatiquement réglée sur "MID".

MODELLI: ERF-367(8)A..., ERF-397(8)A..., ERF-417(8)A



1. Le PANNEAU DE COMMANDES comprend trois boutons: "FUZZY", "CONTROL" et "TEMP".
Remarque : lors du branchement de l'appareil, les voyants du panneau de commandes s'allument et la température des deux compartiments est automatiquement réglée sur "4".
2. Pour changer la température des compartiments, appuyer sur le bouton "CONTROL". Les voyants s'allument successivement en 7 étapes : VAC→1→LOW→ 2 → 3 → 4 → MID, par défaut→ 5(HIGH)→ TURBO → mode SUPER FREEZING → VAC

(Unité: °C)

ETAPA								
COMPARTIMENT	VAC	1	2	3	4	5	TURBO	FUZZY
REFRIGERATEUR	6	5	4	4	3	1	0	3
CONGELATEUR	-17	-18	-19	-19	-20	-22	-23	-20

Tableau des températures de chaque compartiment étape par étape

La température de stockage adéquate pour les aliments frais est obtenue à la position "4", pour une température ambiante comprise entre 16°C et 32°C. Le mode "FUZZY" permet un contrôle automatique de la température des compartiments réfrigérateur et congélateur en fonction de la température ambiante. Pour allumer et éteindre le mode "FUZZY", également appelé mode "Artificial Intelligence", appuyer sur le bouton "FUZZY" à gauche du panneau de commandes. Deux autres modes sont disponibles : le mode "TURBO", qui permet un refroidissement instantané grâce à une puissante circulation d'air froid, et le mode "VAC" pour une économie d'énergie, par exemple en cas d'absence prolongée.

3. Le bouton "TEMP" permet de régler la température du compartiment réfrigérateur et du compartiment congélateur. Appuyer une fois sur "TEMP" pour afficher la température de réglage du compartiment réfrigérateur. Appuyer deux fois sur "TEMP" pour afficher la température du compartiment congélateur.

REMARQUES SUR LA CONGÉLATION ET LE STOCKAGE

1. Il est essentiel de respecter les durées de stockage indiquées par le fabricant de produits congelés. Vérifiez si l'emballage n'est pas abîmé.
2. Economiser de l'énergie: rangez toujours les aliments identiques au même endroit pour réduire les ouvertures de porte.
3. Aliments pouvant être congelés: viande, volaille, poisson frais, légumes, fruits, produits laitiers, pain, plats cuisinés, repas précuits.
4. Aliments ne pouvant pas être congelés: laitue, radis, raisins, pommes entières, poires entières, viandes grasses.
5. Emballez les aliments que vous congelez vous-même dans des sacs dont le volume correspond à votre foyer. Pour garantir une bonne congélation des aliments, respectez les quantités suivantes dans chaque sachet de rangement :
 - fruits et légumes: 1 kg maximum
 - viandes: 2,5 kg maximum.
6. Blanchissez les légumes après les avoir lavés et coupés (2 à 3 minutes dans de l'eau bouillante, puis retirez-les pour les passer immédiatement à l'eau froide. Si vous blanchissez vos légumes à la vapeur ou aux micro-ondes, respectez les instructions de fonctionnement).
7. Séchez bien les sacs pour éviter qu'ils ne congèlent entre eux.
8. Congelez les légumes frais séparément des légumes déjà congelés.
9. Ne salez et n'assaisonnez pas les aliments frais et légumes en branches avant de les congeler. Les autres types d'aliments pourraient être légèrement salés ou assaisonnés. La saveur de certaines épices peut être amenée à changer.
10. Utilisez des matériaux ou des récipients appropriés pour emballer les aliments à congeler. Le récipient doit garantir le maintien de la qualité.
11. Inscrivez le contenu et la date de congélation sur le sac. Ne dépassez pas la durée de stockage indiquée pour conserver la qualité de vos aliments.
12. Ne congelez pas de bouteilles ou de canettes de boissons gazeuses, elles pourraient exploser.
13. Ne sortez du congélateur que la quantité d'aliments à décongeler. Utilisez les aliments dégelés le plus rapidement possible.

LORSQUE VOUS ACHETEZ DES ALIMENTS CONGELÉS

1. Vérifiez que l'emballage n'est pas endommagé (ce qui pourrait causer la détérioration des produits). Si l'emballage gonfle ou si des traces liquides apparaissent, le produit pourrait avoir été mal stocké et partiellement décongelé.
2. Achetez les produits congelés en dernier lieu, et transportez-les dans des sacs isothermiques.
3. Placez vos aliments le plus vite possible dans votre congélateur.
4. Ne recongelez pas les produits partiellement dégelés: consommez-les dans les 24 h.
5. Respectez les dates limites de consommation et les informations sur le stockage.

NETTOYAGE DE L'APPAREIL

1. N'oubliez jamais de débrancher l'appareil du réseau.
2. N'utilisez pas de produits abrasifs. Nettoyez régulièrement l'appareil avec une éponge humidifiée à l'eau tiède. Vous pouvez utiliser un détergent au pH neutre. Rincez et séchez avec un chiffon doux.
3. Essuyez l'extérieur avec un chiffon doux humidifié à l'eau.
4. Nettoyez régulièrement le radiateur à l'arrière, ainsi que la grille à l'avant de l'appareil avec un aspirateur ou une brosse.

EN CAS D'ARRÊT PROLONGÉ

1. Videz les compartiments réfrigérateur et congélateur
2. Débranchez le cordon d'alimentation du réseau
3. Nettoyez et séchez l'intérieur des deux compartiments
4. Laissez les portes ouvertes pour éviter le développement d'odeurs nauséabondes.

SERVICE APRÈS-VENTE

Avant de contacter notre service après-vente

1. Essayez de résoudre le problème (veuillez lire la section "Dépistage des défauts").
2. Remettez l'appareil en marche pour vérifier si le problème persiste. Si c'est le cas, coupez l'appareil et réessayez après une heure.
3. Si le problème n'a pas disparu, contactez notre service après-vente en spécifiant:
 - la nature du problème
 - le numéro de modèle de l'appareil
 - le numéro de série (voir la plaque signalétique 8)
 - votre adresse complète, votre numéro de téléphone et l'indicatif de la zone.

Remarque: Les modifications de sens d'ouverture de la porte effectuées par notre service après-vente ne sont pas couvertes par les modalités de la garantie.

DÉPISTAGE DES DÉFAUTS

1. L'appareil ne fonctionne pas.
 - Vérifiez s'il y a une coupure de courant
 - La fiche est-elle correctement introduite dans la prise murale?
 - Le disjoncteur à deux positions est-il connecté (si utilisé)?
 - Le cordon d'alimentation électrique est-il endommagé?
 - La position de réglage de la commande de la température du réfrigérateur/congélateur est-elle correcte? (5).
2. La température dans les compartiments n'est pas suffisamment froide.
 - Les portes se ferment-elles correctement?
 - L'appareil est-il installé à proximité d'une source de chaleur?
 - Le réglage de la commande de la température du réfrigérateur/congélateur est-il correct? (5).
 - La circulation d'air est-elle bloquée?
3. La température du compartiment réfrigérateur est trop froide.
 - La commande de la température du réfrigérateur/congélateur est-elle correctement réglée? (5).

4. L'éclairage intérieur ne fonctionne pas.
Procédez aux vérifications du point 1 ci-dessus puis poursuivez comme suit:
- Débranchez l'appareil du réseau
 - Ontrôlez l'ampoule et changez-la le cas échéant (maxi 15 W).
 - Pour changer l'ampoule:
tirez sur la languette en bas du cache lampe.
dévissez l'ampoule puis remplacez-la par une nouvelle.
remettez-le cache lampe en place.

GAZ POUR EXPANSION

C-PENTANE

INFORMATIONS RELATIVES À L'EMBALLAGE DE L'APPAREIL

Les matériaux utilisés sont écologiques ! Ils peuvent être jetés ou brûlés dans une usine d'incinération sans danger !

Concernant les matériaux : les plastiques sont recyclables et identifiés comme suit :

- PE : polyéthylène, par exemple l'emballage extérieur et les sacs présents à l'intérieur.
- PS : polystyrène expansé, par exemple les bourrelets qui ne contiennent pas de chlorofluorocarbone.

Les parties en carton sont fabriquées à partir de papier recyclé et doivent être jetées dans les conteneurs prévus pour le recyclage du papier.

MISE AU REBUT DES ANCIENS APPAREILS

Pour des raisons de protection de l'environnement, les réfrigérateurs doivent être mis au rebut de manière appropriée. Ceci s'applique non seulement à votre ancien appareil, mais également à votre nouvel appareil lorsque celui-ci sera en fin de vie.

Avertissement ! Les anciens appareils doivent être mis hors service avant leur mise au rebut. Cela suppose de débrancher l'appareil, d'enlever le câble d'alimentation et de retirer ou détruire tout dispositif de fermeture ou de verrouillage. Cela permet d'éviter que des enfants ne restent enfermés dans l'appareil au cours de leurs jeux (et ne s'asphyxient !) ou ne se trouvent placés dans toute autre situation de danger.

Mise au rebut :

- L'appareil ne doit pas être jeté avec les ordures ménagères ou les encombrants.
- Le circuit de réfrigération, et en particulier l'échangeur thermique situé à l'arrière de l'appareil, ne doivent pas être endommagés.
- Les informations relatives aux horaires de collecte ou aux déchetteries peuvent être obtenus auprès des collectivités locales chargées de l'enlèvement des déchets ou de la mairie.



NOTICE

La lampe du réfrigérateur peut être éteintes même si les portes ne sont pas complètement fermées.

***Remarque:** Le bord de la porte du réfrigérateur et la face avant de l'armoire réfrigérateur risquent d'être chauds. Il ne s'agit pas d'un défaut. En effet, l'élévation de température permet d'éviter la formation de condensation.*

Les gargouillements et autres bruits similaires à l'intérieur du circuit de réfrigération sont normaux.

AVVERTENZE IMPORTANTI*

Si consiglia di leggere con attenzione questo manuale prima di iniziare ad utilizzare il frigorifero, in modo da poter acquisire la necessaria conoscenza delle sue caratteristiche, dei suoi comandi e dei suoi componenti. Si consiglia inoltre di conservare il manuale, in previsione di eventuali consultazioni future, e di consegnarlo all'acquirente in caso di successiva vendita.



Attenzione

Questo simbolo indica che in caso di mancata osservanza delle relative avvertenze, l'utente può riportare gravi lesioni personali.



Pericolo

Questo simbolo indica che in caso di mancata osservanza delle relative avvertenze, l'utente può riportare lesioni o il frigorifero si può danneggiare.



ATTENZIONE

Collegare a rete direttamente il frigorifero, evitando di utilizzare spine multiple o cavi di prolunga e di collegarlo su una presa alla quale siano già collegati altri elettrodomestici.

- In caso contrario si potrebbero eventualmente verificare surriscaldamenti e principi di incendio.

Evitare che la spina ed il cavo di alimentazione entrino in contatto con il retro del frigorifero.

- In caso di eventuali danni potrebbero verificarsi principi di incendio.

Evitare che l'esterno o l'interno del frigorifero vengano raggiunti da spruzzi o getti d'acqua.

- Potrebbero provocare cortocircuiti.

Evitare che il cavo di alimentazione sia piegato eccessivamente o sia schiacciato da oggetti pesanti.

- In caso contrario si possono verificare cortocircuiti o principi di incendio. In caso di eventuali danni, il cavo di alimentazione deve essere immediatamente sostituito presso un Centro di Assistenza Tecnica.

Evitare di impugnare la spina del cavo di alimentazione con le mani bagnate.

- Si potrebbe correre il rischio di folgorazione.

Evitare di appoggiare sopra al frigorifero contenitori pieni di liquidi.

- Se i liquidi entrano in contatto con le parti elettriche, si possono verificare cortocircuiti.

Non installare il frigorifero in una posizione in cui possa essere raggiunto da getti o spruzzi d'acqua.

- In caso contrario si possono verificare cortocircuiti o principi di incendio.

Evitare di riporre nel frigorifero sostanze infiammabili o esplosive.

- In caso contrario si possono verificare esplosioni o principi di incendio.

Nell'eventualità di un guasto, il frigorifero deve essere riparato solo dal personale di un Centro di Assistenza Tecnica autorizzato..

- In caso contrario si possono verificare danni all'apparecchio e lesioni agli utilizzatori.

Prima di sostituire la lampadina interna sfilare sempre la spina del cavo di alimentazione dalla presa di corrente.

- Solo in questo modo si può evitare il rischio di folgorazione.

Il frigorifero deve essere collegato ad una presa dotata di messa a terra.

- In caso contrario si possono verificare folgorazioni.

Se si prevede di non utilizzare più il frigorifero, può essere prudente smontare o rompere il meccanismo di bloccaggio dello sportello.

- In tal modo si evita che lo sportello si possa bloccare in posizione chiusa.



PERICOLO

Evitare di riporre nel frigorifero una quantità eccessiva di alimenti.

- Quando si apre lo sportello, potrebbero cadere.

Evitare di riporre nel congelatore bottiglie o altri contenitori in vetro.

- Il vetro si potrebbe rompere, ferendo l'utente.

Se la presa di corrente è danneggiata, evitare di inserirvi la spina del cavo di alimentazione.

AVVISO IMPORTANTE PER PRODOTTI UTILIZZANTI REFRIGERANTE R600 a.



NOTICE

Massimo rispetto dell'ambiente con frigo combinati utilizzanti R600a come refrigerante e ciclopentano come agente gonfiante.

- Questo prodotto protegge l'ambiente utilizzando R600a come refrigerante e con il ciclopentano come elemento gonfiante.

- Proprietà:

ODP (Ozone Depletion Potential) Potenziale

Eliminazione Ozono : 0

GWP (Global Warming Potential) Potenziale

Riscaldamento Globo : minore

Alta Efficienza Energetica

- Ottimizzazione dei consumi della potenza grazie all'uso del R600a e del ciclopentano.

Entrambi i gas , R600a e R134a, possono essere utilizzati come refrigerante. Le etichette poste sul compressore, sulla parete di fondo del frigorifero ed all'interno dello stesso, riportano il tipo di gas utilizzato.



Questo frigorifero utilizza un refrigerante isobutanico infiammabile (R600a) ad alta compatibilità ambientale. Durante il trasporto e l'installazione si deve prestare la massima attenzione al fine di evitare di danneggiare il circuito di refrigerazione.

Qualora si notassero perdite di refrigerante (che può essere dannoso per gli occhi), si dovrà arrieggiare prolungatamente l'ambiente, evitando nel frattempo che vi si accendano fiamme libere.

- Per impedire che, in caso di eventuali perdite, l'ambiente nel quale è installato il frigorifero si saturi di gas infiammabile, si dovrà controllare che la cubatura dell'ambiente stesso sia rapportata alla quantità di gas contenuto nel circuito refrigerante, in misura di 1m³ per ogni 8g di refrigerante R600a. La quantità di gas contenuta nel frigorifero è indicata nella targhetta apposta all'interno.
- Evitare di accendere il frigorifero se questo presenta eventuali danni. In caso di dubbi, consultare il rivenditore oppure un Centro di Assistenza Tecnica.



ATTENZIONE

- Evitare di ostruire le fessure di ventilazione che si trovano sul mobile.
- Non cercare di rimuovere il ghiaccio dalle pareti interne utilizzando coltelli, cacciaviti o altri oggetti affilati o appuntiti.
- Evitare di danneggiare il circuito refrigerante.
- Evitare di utilizzare, all'interno del frigorifero, apparecchiature elettriche di qualsiasi tipo.

Italiano

- In caso contrario si potrebbero verificare cortocircuiti o principi di incendio.

Evitare di sfilare la spina del cavo di alimentazione dalla presa tirando il cavo.

- Si potrebbe provocare un cortocircuito.

Evitare di appoggiare oggetti pesanti sopra il frigorifero.

- Quando si apre o si chiude lo sportello potrebbero cadere, ferendo chi si trova nelle vicinanze.

Evitare di conservare nel frigorifero farmaci o altre sostanze sensibili alla temperatura.

- I prodotti per i quali si richiede un preciso controllo della temperatura non devono essere conservati in un comune frigorifero.

Impedire che i bambini si aggrappino per gioco agli sportelli aperti.

Evitare di toccare con le mani bagnate contenitori ghiacciati o le pareti interne del congelatore.

- Si potrebbero provocare dei congelamenti locali.

Rimuovere qualsiasi oggetto estraneo dalla spina del cavo di alimentazione.

- In caso contrario si potrebbe verificare un cortocircuito.

Evitare di infilare le mani sotto il frigorifero, quando lo si pulisce.

- Ci si potrebbe ferire con lamiere taglienti.

Dopo che si è scollegato il frigorifero dalla presa di corrente, attendere almeno cinque minuti prima di ricollegarlo.

- In caso contrario, lo si può danneggiare.

In previsione di un prolungato periodo di inutilizzo, scollegare il cavo dalla presa di corrente e vuotare il frigorifero dal contenuto.

- Qualsiasi eventuale danno al cavo potrebbe, in caso contrario, provocare principi di incendio.

Impedire che i bambini possano giocare con i comandi del frigorifero.

- Si deve vigilare affinché i bambini non utilizzino il frigorifero per gioco, e non vi si arrampichino.
- Eventuali riparazioni devono essere effettuate solo da un Centro di Assistenza Tecnica autorizzato.
- Evitare di ingerire bevande gelate e cubetti di ghiaccio.



PERICOLO

Il tipo di refrigerante utilizzato impone particolari accorgimenti in fase di smaltimento. Prima di consegnare il frigorifero ad un centro di raccolta rifiuti, al momento della sua dismissione, controllare l'integrità dei tubi del circuito di refrigerazione.

DISMISSIONE DEL FRIGORIFERO

INSTALLAZIONE DEL FRIGORIFERO

1. Il frigorifero deve essere posizionato ad una adeguata distanza dalle pareti o dai mobili circostanti, in modo da consentire un'adeguata ventilazione, e su una superficie stabile e perfettamente in piano.
 - In caso contrario il suo funzionamento potrà essere rumoroso.
2. Prima di iniziare ad utilizzare il frigorifero si raccomanda di pulire accuratamente il suo in-terno.
 - Utilizzare una spugna o un panno morbido.
3. Collegare il cavo di alimentazione ad una presa di corrente.
 - La presa deve essere dotata di messa a terra.
4. Riporre gli alimenti negli scomparti.
 - Prima di iniziare a riempire il frigorifero si consiglia di attendere.
5. Mantenere una distanza di 30 centimetri (minimo) tra la parete di fondo del frigorifero ed il muro cui è accostato. Uno spazio inferiore produce rumore da vibrazioni, perdite di potenza refrigerante e spreco di energia elettrica.
6. La spina di alimentazione elettrica deve essere accessibile senza dovere spostare il frigorifero.

7. Se la temperatura ambientale è sotto i 10°C non si consegna la perfetta funzione del nostro frigorifero



PERICOLO

Il frigorifero deve categoricamente essere collegato ad una presa dotata di messa a terra.

Se la presa non è dotata di messa a terra:

- Fare installare da un elettricista una linea di messa a terra da collegare allo chassis.

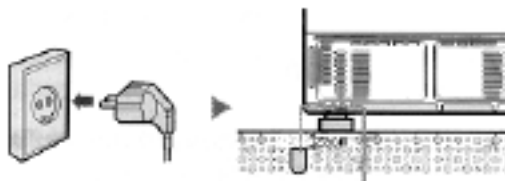

REGOLAZIONE DEI PIEDINI

Se la parte frontale del frigorifero si trova leggermente più in alto di quella posteriore, lo sportello si chiude più facilmente.

<p>1. Se il frigorifero è inclinato verso sinistra. Ruotare in senso orario i piedini di sinistra.</p>	
<p>2. Se il frigorifero è inclinato verso destra. Ruotare in senso orario i piedini di destra.</p>	

PREPARAZIONE DEL FRIGORIFERO

Per predisporre il frigorifero all'uso e controllare che funzioni, seguire questa procedura.

1. Posizionare le mensole e i cassetti.
2. Prima di iniziare ad utilizzare il frigorifero si raccomanda di pulire accuratamente il suo in-terno, per rimuovere la polvere che può esservi eventualmente depositata durante le fasi di assemblaggio, imballaggio e trasporto.
3. Controllare che quando si apre lo sportello si accenda la lampadina interna.
4. Impostare la temperatura interna più bassa tra quelle disponibili e mantenerla per circa un'ora. Il frigorifero deve produrre solo un ronzio. Il compressore si attiva e si disattiva a cicli alterni, in modo che venga raggiunta la temperatura impostata. Durante i primi cinque mesi di funzionamento, il compressore può essere leggermente più rumoroso, ma ciò è del tutto normale e non deve essere considerato un difetto.
5. Dopo due/tre ore, quando all'interno degli scomparti si è raggiunta una temperatura sufficientemente bassa, si possono riporre nel frigorifero gli alimenti e le bevande. Se la temperatura all'interno del frigorifero non si abbassa, controllare il collegamento a rete. Se il problema persiste, contattare il rivenditore.

CE

Questo frigorifero è stato progettato, costruito e commercializzato in osservanza alle norme CEE 73/23, 89/336, 96/57 e 93/68.

Si consiglia di leggere con attenzione questo manuale in modo da poter utilizzare appieno le caratteristiche del frigorifero. Si consiglia inoltre di conservare il manuale, in previsione di eventuali consultazioni future. Consultare il risvolto sul retro del manuale per i disegni che si riferiscono al testo qui di seguito.

INFORMAZIONI SUL PRODOTTO

- Il prodotto è stato progettato in funzione di un impiego esclusivamente domestico.
- Utilizzare il vano freezer, con classificazione a 4 stelle
 - per congelare cibi freschi e già cotti,
 - per conservare prodotti surgelati e congelati.
 - per produrre cubetti di ghiaccio,
- Utilizzare il vano frigorifero
 - per conservare cibi freschi,
 - per raffreddare bevande.
- Sia il vano freezer che il vano frigorifero sono dotati di un sistema di sbrinamento automatico.
- Grazie alla circolazione di aria fredda (sistema a ventilazione forzata), ogni mensola del vano frigorifero mantiene una temperatura uniforme. La temperatura del vano di conservazione espressamente progettato verrà mantenuta approssimativamente a 0°C. L'apporto nutritivo e le qualità organolettiche degli alimenti verranno così conservati più a lungo.

PRIMA DEL COLLEGAMENTO A RETE

1. Si consiglia di attendere circa un paio d'ore dalla consegna prima di collegare il frigorifero a rete e di accenderlo, in modo tale da assicurare un funzionamento senza problemi.
2. Controllare la targhetta di identificazione (8) per indicazioni sulla tensione.
3. La presa di corrente deve essere facilmente accessibile, e non si deve trovare dietro il frigorifero stesso.
4. Il collegamento a rete deve essere effettuato in osservanza alle locali prescrizioni di legge. Il frigorifero deve essere provvisto di messa a terra così come descritto dalle norme vigenti (collegato ad una presa dotata di messa a terra). La casa costruttrice declina ogni responsabilità per lesioni a persone e animali o danni a cose provocati dalla mancata osservanza di queste prescrizioni.
5. La linea di alimentazione deve prevedere un fusibile con un amperaggio minimo pari a 10A.
6. Se la spina del cavo di alimentazione del frigorifero e la presa di rete sono incompatibili, si dovrà far sostituire quest'ultima da un elettricista qualificato.
7. Se il cavo di alimentazione accluso è danneggiato, deve essere sostituito dal produttore o da un suo agente o da una persona altrettanto qualificata, per evitare rischi.
8. Evitare di utilizzare cavi di prolunga o spine multiple, ecc..
9. In alcuni paesi una presa deve essere fissa. Accertarsi che l'installazione e i collegamenti elettrici siano effettuati da un tecnico qualificato in osservanza alle istruzioni della casa costruttrice e alle norme locali in vigore sulla sicurezza. I conduttori del cavo di alimentazione sono colorati secondo il codice seguente:

DESCRIZIONE DEL FRIGORIFERO

Consultare il risvolto sul retro del manuale.

1. Ripiani (Il materiale dei ripiani può cambiare in base al modello)
2. Coperchio cassetto verdure (Il materiale può cambiare in base al modello).
3. Luce interna dello scomparto del frigorifero
4. Sistema di circolazione dell'aria multi air flow.
5. Manopola di controllo della temperatura del frigorifero e del congelatore.
6. Scomparto a bassa temperatura (in base al modello)
7. Cassetto verdure: uno o due tipi di contenitore. Nel primo caso eliminare la voce (15).
8. Targhetta categoria. Applicata nella parte sinistra del comparto del frigorifero accanto al cassetto verdure (con numero seriale).
9. Vassoio cubetti ghiaccio.
10. Cassetto per conservazione e congelamento.
11. Porta burro.
12. Porta uova.
13. Vassoio uova.
14. Porta bottiglia.
15. Sportello R.
16. Piedini regolabili.

- verde/giallo = massa
- blu = neutro
- marrone = alimentazione.

SCOLLEGAMENTO

Scollegamento della presa di rete: scollegare il cavo di alimentazione dalla presa di rete, o (se possibile) disinserire l'interruttore del circuito a due poli a monte della presa.

PROTEZIONE DELL'AMBIENTE

- L'imballo è costituito da materiali riciclabili, contrassegnati dagli appositi simboli di identificazione;

IMPORTANTE

1. Nonostante il prodotto sia stato controllato con cura prima dell'imballo, controllare:
 - che esso non presenti danni,
 - la corretta chiusura degli sportelli.
 Eventuali lamentele devono essere comunicate entro 24 ore dalla consegna al personale del punto vendita presso il quale è stato effettuato l'acquisto.
2. Istruzioni per l'installazione (i 7 disegni che seguono)
3. Tenere i materiali di imballo potenzialmente pericolosi (sacchetti di plastica, ecc.) lontano dalla portata dei bambini, per evitare il pericolo di imprigionamento e soffocamento.

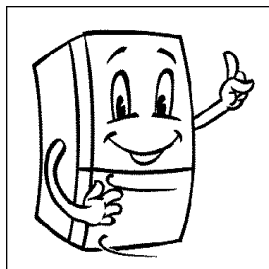

Controllare eventuali danni e la chiusura corretta degli sportelli.

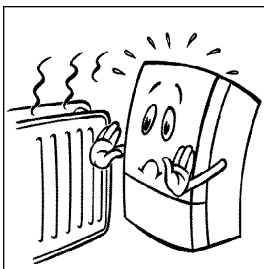

Non sistemare nelle vicinanze di fonti di calore.

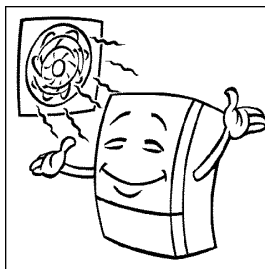

Tenere la stanza asciutta e ben ventilata.

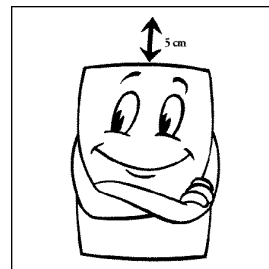

Mantenere uno spazio di 5 cm tra l'apparecchio ed il soffitto per consentire la ventilazione.

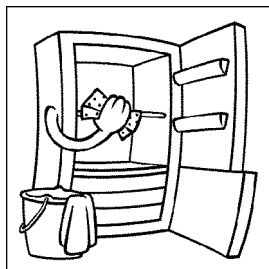

Pulire l'interno con un panno umido.

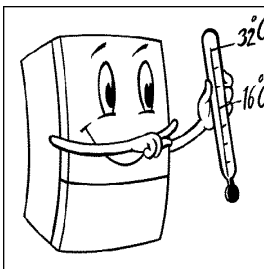

Temperatura ideale della stanza da +16 °C a +32 °C.

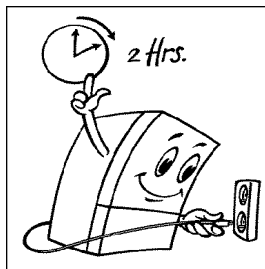

Attendere 2 ore prima di collegare alla presa di rete.

PRECAUZIONI E RACCOMANDAZIONI

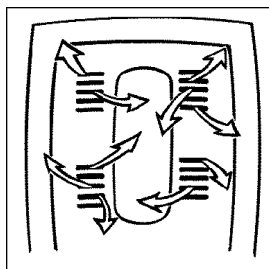

Evitare di ostruire le bocchette di ventilazione.

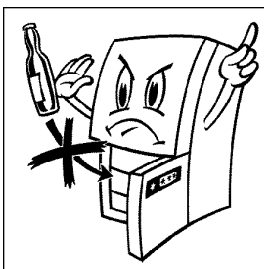

Si raccomanda di non mettere bottiglie di vetro nel vano freezer, potrebbero scoppiare.



I cubetti di ghiaccio ed i ghiaccioli appena tolti dal freezer sono troppo freddi per il loro consumo immediato. Si consiglia di attendere qualche minuto.

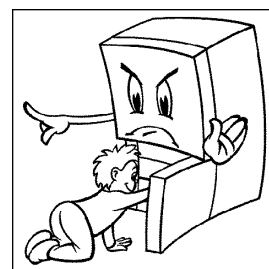

Assicurarsi che i bambini non giochino o si nascondano nel frigorifero, per evitare il pericolo che possano rimanere chiusi nel suo interno.

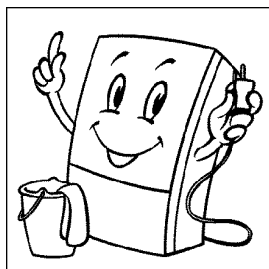

Staccare sempre la spina prima di effettuare pulizie o manutenzione.

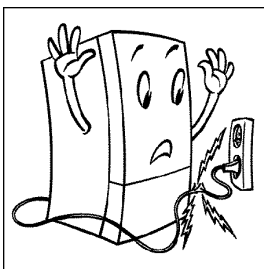

Un cordone di alimentazione danneggiato deve essere sostituito dal costruttore o rivolgendosi ad un centro di assistenza autorizzato o ad un elettricista qualificato, onde evitare il pericolo di fulminazione.

- per il loro smaltimento si può fare riferimento alle disposizioni locali relative alla raccolta differenziata dei rifiuti.
- Tutti i componenti del frigorifero sono stati prodotti con materiali riciclabili.
- Se si decide di non utilizzare più il frigorifero, si consiglia di tagliare il cavo di alimentazione solo dopo averlo scollegato dalla presa di corrente. Dismettere il frigorifero secondo le norme locali relative allo smaltimento dei rifiuti.
- Questo frigorifero fa uso di refrigerante R134a o R600a, che non contiene clorofluorocarburi (CFC). Le etichette poste sul compressore, sulla parete di fondo del frigorifero ed all'interno dello stesso, riportano il tipo di gas utilizzato.

COME UTILIZZARE LO SCOMPARTO DEL FRIGORIFERO

Dopo la consegna del prodotto attendere 2 ore prima di collegare la spina elettrica. Per informazioni fare riferimento alla sezione "Operazioni preliminari". Prima di conservare il cibo attendere che il frigorifero sia in funzione da almeno 3 o 4 ore.

- la luce interna si accende quando si apre lo sportello;
- il compressore viene messo in funzione e viene avviato il ciclo di raffreddamento;

La temperatura di conservazione più adatta al cibo fresco è quella fornita dalla posizione "MID" per una temperatura ambiente compresa tra 16 e 32°C.

MODELLI: ERF-364(5)A..., ERF-384(5)A..., ERF-94(5)A..., ERF-414(5)A...

PANNELLO DI REGOLAZIONE DELLE TEMPERATURE

(vedere la pagina pieghevole che si trova in fondo al manuale)



- ① "VAC" Indicatore di attivazione della funzione di risparmio energetico (utile, ad esempio, quando ci si reca in vacanza e si prevede di non aprire e richiudere spesso gli sportelli del frigorifero)
 - ② "SUPER FREEZING" Indicatore di attivazione della funzione di congelamento rapido.
 - ③ "FREEZER" Indicatore della temperatura all'interno del vano congelatore.
 - ④ "REFRIGERATOR" Indicatore della temperatura all'interno del vano congelatore.
 - ⑤ "LOW" Indicatore di selezione del livello di temperatura "LOW".
 - ⑥ "MID" Indicatore di selezione del livello di temperatura "MID".
 - ⑦ "HIGH" Indicatore di selezione del livello di temperatura "HIGH".
 - ⑧ "TEMPERATURE CONTROL" Pulsante di regolazione combinata delle temperature
- Quando si collega il frigorifero a rete si accendono gli indicatori rossi ③ e ④; non appena le temperature all'interno dei vani si stabilizzano, gli indicatori diventano verdi.

- Quando si apre lo sportello si accende la lampadina interna.
- Il compressore si attiva, e l'interno degli scomparti inizia a raffreddarsi.

1. Per regolare la temperatura, premere il pulsante ⑧. Ogni volta che si preme il pulsante, gli indicatori ①, ②, ⑤, ⑥ e ⑦ si accendono in sequenza. Premere ripetutamente il pulsante, in modo che si accendano gli indicatori relativi alla regolazione che si desidera impostare.

Attenzione: Quando si collega a rete il frigorifero, viene automaticamente impostato il livello di temperatura "MID".

MODELLI: ERF-367(8)A..., ERF-397(8)A..., ERF-417(8)A...



1. Sul pannello di controllo sono presenti i pulsanti "FUZZY", "CONTROL" e "TEMP".

Attenzione: Quando si collega a rete il frigorifero, viene automaticamente impostato il livello di temperatura "4".

2. Per regolare la temperatura, premere il pulsante "CONTROL". Ogni volta che si preme il pulsante si selezionano, in sequenza, i livelli VAC → 1 (LOW) → 2 → 3 → 4 (MID, scelta automatica) → 5 (HIGH) → TURBO (funzione di raffreddamento rapido) → VAC (funzione di risparmio energetico).

(Unità di misura: °C)

STEP	VAC	1	2	3	4	5	TURBO	FUZZY
FRIGORIFERO	6	5	4	4	3	1	0	3
CONGELATORE	-17	-18	-19	-19	-20	-22	-23	-20

Tabla. Temperatura de cada compartimento por pasos

- In presenza di una temperatura ambientale compresa tra 16°C e 32°C, la temperatura ottimale all'interno dei vani si ottiene selezionando il livello "4".
- Quando si seleziona la funzione "FUZZY" la regolazione della temperatura all'interno dei vani viene effettuata automaticamente, in base alla temperatura ambientale. Per attivare e disattivare alternativamente questa funzione di regolazione automatica, premere il pulsante "FUZZY".
- La funzione "TURBO" permette di congelare più rapidamente consistenti quantità di alimenti che si trovano a temperatura ambiente.
- La funzione "VAC" (vacanza) consente di ottenere un risparmio di energia elettrica, ed è indicata per quei casi in cui si prevede di non aprire e richiudere frequentemente gli sportelli del frigorifero (ad esempio, quando ci si reca in vacanza) oppure quando vi si ripongono consistenti quantità di alimenti già congelati.

3. Per regolare separatamente la temperatura all'interno del vano frigorifero e del vano congelatore, premere il pulsante "TEMP". Premendo il pulsante una sola volta, viene visualizzata la temperatura impostata all'interno del vano frigorifero. Se invece il pulsante viene premuto due volte, in rapida successione, viene visualizzata la temperatura impostata all'interno del vano congelatore.

AVVERTENZE RELATIVE ALLA CONGELAZIONE E ALLA CONSERVAZIONE

1. Si raccomanda vivamente di non conservare o consumare gli alimenti confezionati oltre la data di scadenza indicata. Accertarsi che la confezione sia integra.
2. Evitare, per quanto possibile, di aprire frequentemente lo sportello riponendo insieme alimenti identici. In tal modo si ridurrà il consumo di energia elettrica.
3. Alimenti che si possono congelare: carne, pollame, pesce fresco, verdura, frutta, prodotti caseari, pane, cibi già cotti o precotti.
4. Non si prestano al congelamento: insalata, ravanelli, uva, mele e pere intere, cibi grassi.
5. Quando si surgela personalmente un alimento, suddividerlo in quantità adeguate. Per congelarle più rapidamente non superare le seguenti quantità se si vogliono conservare al massimo le loro qualità:
 - frutta e verdura: fino a 1 kg.
 - carne: fino a 2,5 kg.
6. Lavare e tagliare la verdura prima di prepararla ad essere congelata. (2-3 minuti in acqua bollente; quindi raffreddarla rapidamente in acqua fredda. Se si usa una pentola a pressione o un forno a microonde, seguire le relative istruzioni di funzionamento).
7. Riporre tutti gli alimenti in contenitori adeguati o in sacchetti per surgelati, in modo da evitare che possano entrare reciprocamente in contatto.
8. Congelate i cibi freschi separatamente dai cibi già congelati.
9. Si consiglia di non salare né condire cibi freschi o verdura a rametti prima di congelarli. Altri alimenti possono essere salati o conditi leggermente. La fragranza di alcune spezie potrebbe cambiare notevolmente.
10. Utilizzare contenitori adatti alla surgelazione, realizzati in materiali adatti alla conservazione degli alimenti, in modo da evitare una qualsiasi perdita delle qualità organolettiche.
11. Quando si surgela personalmente un alimento, annotare il contenuto e la data sulla confezione. Non prolungare la conservazione oltre la data indicata, in modo da mantenere l'alimento in buone condizioni.
12. Evitare di riporre nel vano freezer bottiglie o lattine sigillate contenenti bibite gassate: il congelamento del liquido al loro interno potrebbe farle scoppiare.
13. Scongela solo l'esatta quantità di cibo di cui si ha bisogno al momento. Dopo averlo scongelato, cucinarlo il più presto possibile.

ALIMENTI SURGELATI CONFEZIONATI

1. Accertarsi che la confezione non sia danneggiata (potrebbe essersi deteriorata). Se la confezione appare rigonfia, o se contiene dei residui liquidi, significa che il prodotto non è stato conservato correttamente e può essersi parzialmente scongelato.
2. Acquistare i surgelati subito prima di recarsi alla cassa e utilizzare, per trasportarli, le apposite borse termiche.
3. Riporre gli alimenti nel freezer non appena si torna a casa.

4. Non ricongelare gli alimenti parzialmente scongelati, ma consumarli entro 24 ore.
5. Controllare con attenzione la data di scadenza e le indicazioni relative alla conservazione.

PULIZIA

1. Prima di procedere a qualsiasi operazione di pulizia, scollegare sempre il frigorifero dalla presa di corrente.
2. In nessun caso si dovranno utilizzare detersivi in polvere ad azione abrasiva. La pulizia deve essere effettuata periodicamente con una spugnetta inumidita in acqua tiepida. Si può usare anche un detersivo a pH neutro. Dopo la pulizia, sciacquare e asciugare con un panno morbido.
3. Pulire le superfici esterne con un panno morbido inumidito in acqua tiepida.
4. Periodicamente pulire il radiatore nella parte posteriore e la griglia anteriore con un aspirapolvere o con una spazzola.

PROLUNGATA SOSPENSIONE DELL'USO

1. Svuotare i vani frigorifero e freezer.
2. Scollegare il cavo di alimentazione dalla presa di corrente.
3. Pulire ed asciugare entrambi i vani.
4. Lasciare aperti gli sportelli, per evitare la formazione di cattivi odori.

SERVIZIO DI ASSISTENZA TECNICA

Prima di interpellare il servizio di assistenza tecnica:

1. Cercare di porre rimedio al problema (consultare il capitolo "In caso di problemi").
2. Riaccendere il frigorifero per controllare se il difetto si ripete. Se l'inconveniente persiste, scollegare il frigorifero dalla presa di corrente e riprovare dopo un'ora.
3. Se l'inconveniente persiste ancora, contattare un Centro di Assistenza Tecnica, specificando:
 - la natura dell'inconveniente,
 - il numero del modello di frigorifero,
 - il numero di matricola (apposto sulla targhetta di identificazione 8),
 - il proprio indirizzo, numero di telefono e prefisso telefonico.

Attenzione: anche se effettuato dal personale di un Centro di Assistenza Tecnica autorizzato, l'intervento per l'inversione dell'apertura degli sportelli non è coperto da alcuna garanzia.

IN CASO DI PROBLEMI

1. Il frigorifero non funziona. Verificare:
 - l'erogazione di corrente,
 - se la spina è inserita correttamente,
 - (se possibile) la connessione dell'interruttore del circuito a due poli,
 - se il cavo di alimentazione è danneggiato,
 - la corretta impostazione del termostato (5).
2. La temperatura d'esercizio non è sufficientemente bassa. Verificare:
 - la corretta chiusura degli sportelli,
 - se il frigorifero si trova vicino ad una fonte di calore,
 - la corretta impostazione del termostato (5),
 - se le bocchette della ventilazione forzata sono ostruite.
3. La temperatura d'esercizio del vano frigorifero è eccessivamente bassa. Verificare:
 - la corretta impostazione del termostato (5).
 - il sistema di deflusso della condensa.

4. La lampadina interna non funziona. Fare riferimento al punto 1, quindi:
- scollegare il frigorifero dalla presa di corrente;
 - controllare la lampadina e sostituirla se necessario (max. 15W)
 - per sostituire la lampadina per prima cosa togliere la protezione trasparente, spingendone verso l'alto la parte inferiore e tirandola poi verso se stessi.
 - togliere la lampadina bruciata sostituendola con una di pari caratteristiche.
 - rimontare quindi la protezione trasparente nella corretta posizione.

INFORMAZIONI RELATIVE ALL'IMBALLO

Tutti i materiali utilizzati nell'imballo sono compatibili con l'ambiente, e possono essere trattati presso un inceneritore senza alcun pericolo.

I materiali plastici sono riciclabili, e sono identificati dai seguenti codici:

- PE : polietilene.
- PS : polistirene (privo di clorofluorocarburi).

Le parti in cartone sono prodotte utilizzando materiale riciclato, e possono essere consegnate presso un apposito centro di raccolta di rifiuti ingombranti.

DISMISSIONE DI ELETTRODOMESTICI USATI

Per ragioni di tutela dell'ambiente, la dismissione dei frigoriferi richiede accorgimenti e procedure particolari. Prima di dismettere il frigorifero si consiglia di renderlo inutilizzabile, tagliando il cavo di alimentazione (dopo che lo si è scollegato dalla presa di corrente!) e rompendo o smontando i gancetti del dispositivo di chiusura dello sportello. In questo modo si eviterà, per esempio, che dei bambini possano per gioco chiudersivi dentro

Dismissione:

- Questo frigorifero deve essere consegnato ad un centro di raccolta.
- I tubi del circuito di raffreddamento non devono essere danneggiati.
- Eventuali informazioni relative all'ubicazione e agli orari di apertura dei centri di raccolta di rifiuti ingombranti possono essere richieste ai Comuni.



ATTENZIONI

La spia potrebbero essere spenti anche se le porte non sono perfettamente chiuse.

Nota:

Un eventuale riscaldamento delle superfici esterne del frigorifero è normale e può essere provocato dal dispositivo anti-condensa, che previene la formazione di brina e condensa all'interno degli scomparti.

Eventuali gorgoglii ecc. all'interno del frigorifero sono dovuti alla circolazione del fluido refrigerante, e non sono quindi imputabili ad un guasto o ad un difetto.

CER

LICA

DAEWOO

DAEWOO

<input type="checkbox"/>	<input type="checkbox"/>	<input type="checkbox"/>	<input type="checkbox"/>	<input type="checkbox"/>
<input type="checkbox"/>	<input type="checkbox"/>	<input type="checkbox"/>	<input type="checkbox"/>	<input type="checkbox"/>
<input type="checkbox"/>	<input type="checkbox"/>	<input type="checkbox"/>	<input type="checkbox"/>	<input type="checkbox"/>
<input type="checkbox"/>	<input type="checkbox"/>	<input type="checkbox"/>	<input type="checkbox"/>	<input type="checkbox"/>
<input type="checkbox"/>	<input type="checkbox"/>	<input type="checkbox"/>	<input type="checkbox"/>	<input type="checkbox"/>
<input type="checkbox"/>	<input type="checkbox"/>	<input type="checkbox"/>	<input type="checkbox"/>	<input type="checkbox"/>
<input type="checkbox"/>	<input type="checkbox"/>	<input type="checkbox"/>	<input type="checkbox"/>	<input type="checkbox"/>



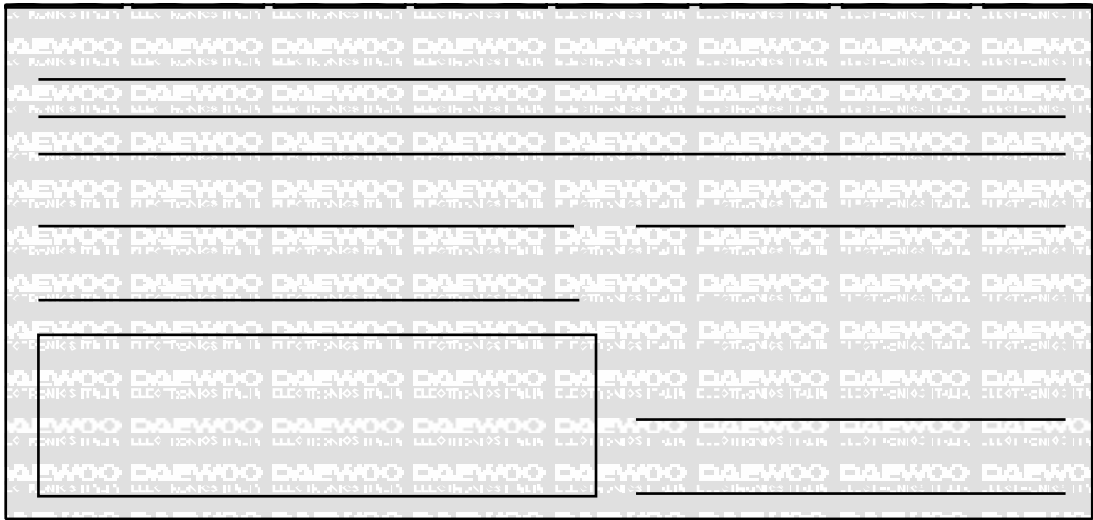

И2 ИМод @vairith	И2 ИМод @vairith	И2 ИМод @vairith	И2 ИМод @vairith
RG1	RG2	P1	
И2 ИМод @vairith	И2 ИМод @vairith	И2 ИМод @vairith	И2 ИМод @vairith

WAARSCHUWING / VEILIGHEIDSMATREGELEN

Lees de onderstaande veiligheidsmaatregelen om het risico van persoonlijk letsel, beschadiging van het apparaat of verkeerd gebruik te voorkomen. (Bewaar deze handleiding nadat u hem hebt gelezen op een veilige plaats om hem later als naslagwerk te kunnen gebruiken.) Als u de koelkast doorverkoopt, vergeet dan niet de handleiding mee te geven aan de nieuwe eigenaar.

 Dit teken geeft aan dat er levensgevaar of ernstig persoonlijk letsel dreigt.
Waarschuwing

 Dit teken geeft aan dat er gevaar bestaat voor persoonlijk letsel of beschadiging van het apparaat.
Vorzichtig

-  **WAARSCHUWING**
- Sluit niet meerdere apparaten aan op hetzelfde stopcontact.**
- Hierdoor kan oververhitting optreden, waardoor brand kan ontstaan.
- Zorg dat de stekker van de koel/vriescombinatie niet in aanraking komt met de achterzijde van het apparaat.**
- Door beschadiging van de stekker kan oververhitting en brandgevaar ontstaan..
- Spuut nooit direct water op de buiten- of binnenzijde van de koel/vriescombinatie.**
- Het levert gevaar op voor brand of elektrische schokken.
- Spuut nooit water op de buiten- of binnenzijde van de koel/vriescombinatie.**
- Het levert explosie- en brandgevaar op.
- Zorg dat het netsnoer niet te zeer gebogen wordt en plaats er geen zware artikelen op.**
- Dit levert brandgevaar op. Als het netsnoer is beschadigd, dient u het zo snel mogelijk te laten vervangen door de fabrikant, de servicedienst of een erkende monteur.
- Steek de stekker van het netsnoer nooit met natte handen in het stopcontact.**
- Dit levert gevaar op voor elektrische schokken.
- Zet geen met water gevulde container bo ven op het apparaat.**
- Als er water op elektrische onderdelen terecht komt, ontstaat er brandgevaar en gevaar voor elektrische schokken.
- Plaats de koel/vriescombinatie niet in een vochtige ruimte waar er rondspattend water op terecht kan komen.**
- Door ondeugdelijke isolatie van elektrische onderdelen ontstaat er gevaar voor elektrische schokken of brand.
- Bewaar geen vluchtige of brandbare stoffen in de koelkast.**
- Opslag van wasbenzine, thinner, alcohol, ether, LPG of andere stoffen levert explosiegevaar op.
- Probeer nooit zelf het apparaat te demonteren, repareren of wijzigen.**
- Hierdoor kan het apparaat verkeerd gaan functioneren, waardoor brandgevaar en persoonlijk letsel kan ontstaan.
- Trek de stekker van het netsnoer uit het stopcontact voordat u het lampje van de binnenverlichting in de koelkast verwisselt.**
- Als u dit niet doet, kunt u een elektrische schok krijgen.
- Zorg dat het apparaat goed is geaard.**
- Als het niet goed is geaard, ontstaat er gevaar voor beschadiging van het apparaat en voor elektrische schokken.
- Zorg bij het afdanken van de koel/vriescombinatie dat u de deur of tenminste de afdichtstrippen van de deur verwijdert.**
- U voorkomt hiermee dat een spelend kind erin opgesloten raakt.

-  **VOORZICHTIG**
- Overlaad het apparaat niet met voedingsmiddelen.**
- Bij openen van de deur kunnen artikelen uit het te volle apparaat vallen en letsel of materiële schade veroorzaken
 Plaats geen flessen of andere glazen containers in het vriesgedeelte.
 - Glazen containers kunnen breken en letsel veroorzaken.
- Als het stopcontact niet goed vast zit, dient u de stekker van het apparaat er niet in te steken.**
- Als u dit wel doet, ontstaat er gevaar voor brand of elektrische schokken.

LEES DE VOLGENDE OPMERKING OVER APPARATEN DIE R-600a GEBRUIKEN ALS KOELMIDDEL.

-  **OPMERKING**
- Milieuvriendelijke koel/vriescombinatie met R-600a als koelmiddel en cyclopentaan als schuimmiddel.**
- Dit apparaat is milieuvriendelijk doordat R-600a is gebruikt als koelmiddel en cyclopentaan als schuimmiddel.
 - Eigenschappen:
 Aantasting van de ozonlaag: 0
 Opwarming van de aarde: Laagste niveau
- Efficiënt energiegebruik**
 Bij gebruik van R-600a en cyclopentaan wordt energie optimaal gebruikt.
- In dit apparaat is R-134a of R-600a gebruikt als koelmiddel. Dit is aangegeven op de compressorplaat aan de achterzijde van het apparaat en het typeplaatje aan de binnenzijde van de koelkast.**

-  **Dit apparaat bevat een kleine hoeveelheid isobutaan koelmiddel (R600a), een natuurlijk gas dat zeer milieuvriendelijk is, maar ook brandbaar. Zorg er daarom bij transport en installatie voor, dat het koelcircuit waarin zich dit gas bevindt niet beschadigd raakt.**
- Koelmiddel dat uit een lek in het circuit spuit kan ontbranden of oogletsel veroorzaken. Als u een lek ontdekt, dient u open vuur en mogelijke ontstekingsbronnen te vermijden en de ruimte een aantal minuten goed te ventileren.
- Om in geval van een lek in het koelmiddelcircuit het ontstaan van een brandbaar gas/zuurstofmengsel te voorkomen, moet de grootte van de ruimte waarin het apparaat wordt geplaatst zijn afgestemd op de gebruikte hoeveelheid koelmiddel. Voor elke 8 g R600a in het apparaat moet 1m³ beschikbaar zijn in de ruimte waarin u het apparaat plaatst. De hoeveelheid koelmiddel in het apparaat dat u hebt aangeschaft is vermeld op het typeplaatje aan de binnenzijde van de koelkast.
 - Schakel nooit een apparaat in dat beschadigd is. Raadpleeg bij twijfel uw leverancier.

-  **WAARSCHUWING**
- Zorg dat ventilatieopeningen in de behuizing van het apparaat of in het binnenste gedeelte niet geblokkeerd raken.
 - Gebruik geen mechanische of andere middelen om het ontdooiproces te versnellen, met uitzondering van middelen die door de fabrikant worden aanbevolen.
 - Zorg dat het koelmiddelcircuit niet beschadigd raakt.
 - Gebruik geen elektrische apparaten binnen in de koel- en vriesgedeelten van het apparaat, tenzij het een type apparaat betreft dat door de fabrikant is aanbevolen.

Nederlands

Trek niet aan het netsnoer maar aan de stekker zelf als u deze uit het stopcontact wilt halen.

- Er kan een leiding losraken en kortsluiting ontstaan.

Gebruik de bo venkant van het apparaat niet als opslagplaats.

- Bij openen of sluiten van de deur kunnen artikelen van het apparaat vallen en letsel of materiële schade veroorzaken.

Bewaar geen farmaceutische producten, wetenschappelijk materiaal of andere temperatuurgevoelige producten in de koelkast.

- Producten die een strikte temperatuurbeheersing behoeven dienen niet in de koelkast te worden bewaard.

Zorg dat kinderen niet aan de deur hangen.

Raak containers of voedsel in het vriesgedeelte niet aan met natte handen.

- Het kan bevroering veroorzaken.

Verwijder vuil of ander materiaal dat aan de pennen van de stekker kleeft.

- Als u dit niet doet, bestaat er gevaar voor brand.

Steek uw hand niet in het onderste gedeelte van het apparaat.

- Scherpe randen kunnen persoonlijk letsel veroorzaken.

Wacht, nadat u de stekker uit het stopcontact hebt getrokken, tenminste vijf minuten voordat u de stekker er weer opnieuw in steekt.

- Als u het apparaat niet volgens de instructies in de handleiding gebruikt, kan materiële schade ontstaan.

Trek de stekker uit het stopcontact, als u het apparaat langere tijd niet wilt gebruiken.

- Door aantasting van de isolatie kan brand ontstaan.

Zorg dat kinderen niet aan het bedieningspaneel aan de voorzijde van het apparaat komen of ermee spelen.

- Laat kinderen niet met het apparaat spelen.
- Leun of sta niet op het onderste paneel, uitschuifbare onderdelen, de deur, enzovoort.
- Laat reparaties en technisch onderhoud altijd door een erkende monteur uitvoeren. Onoordeelkundige reparaties door onbevoegde personen kunnen gevaren opleveren met verstrekende gevolgen voor de gebruiker van het apparaat.
- Ijsblokjes en ijslolly's die direct uit de diepvries komen zijn te koud voor consumptie. (Ze kunnen "blaren" door bevroering veroorzaken.)



OPMERKING

Houd bij het afdanken van dit apparaat rekening met de speciale eisen aan het afdanken van het koelmiddel in het circuit van de koel/vriescombinatie en de gassen in het isolatiemateriaal. Controleer vóór het afdanken of geen van de leidingen aan de achterzijde van het apparaat zijn beschadigd.

AFDANKEN

DE KOEL/VRIESCOMBINATIE INSTALLEREN

1. Zorg voor voldoende ruimte en installeer het apparaat op een stevige, vlakke vloer.
 - Als het apparaat niet waterpas staat, kan het vreemde geluiden produceren of slecht functioneren.
2. Maak de koel/vriescombinatie schoon.
 - Wrijf de binnen- en buitenzijde van het apparaat schoon met een vochtige doek.
3. Steek de stekker van het apparaat in een stopcontact waarop alleen deze koel/vriescombinatie is aangesloten.
 - Zorg ervoor dat het apparaat goed is geaard.
4. Leg de voedingsmiddelen in de koel/vriescombinatie.
 - Het is raadzaam om het apparaat 3-4 uur te laten draaien voordat u er voedingsmiddelen in opslaat.
5. Zorg dat de koel/vriescombinatie ten minste 30 cm van de muur aan de achterzijde staat.
 - Onvoldoende ruimte veroorzaakt lawaai door trillingen, vermindering van de koelcapaciteit en verspilling van energie.

6. De stekker moet zonder verplaatsing van het apparaat goed toegankelijk zijn.
7. Indien de omgevingstemperatuur lager is dan 10 °C, zal het toestel niet optimaal functioneren.



WAARSCHUWING

Gebruik een geaard stopcontact waarop u geen andere apparaten aansluit:

- Als u gebruik maakt van een goed geaard stopcontact, is er geen aparte aardleiding nodig.

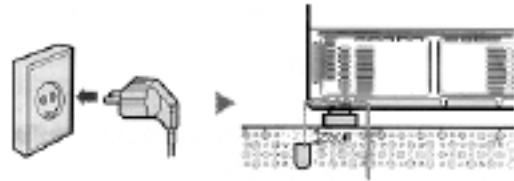

WATERPAS ZETTEN

Als de voorkant van het apparaat iets hoger staat dan de achterkant, gaat het openen en sluiten van de deur gemakkelijker.

<ol style="list-style-type: none">1. Het apparaat helt iets naar links. Draai aan het linker verstelbare voetje in de richting van de pijl totdat het apparaat waterpas staat.	
<ol style="list-style-type: none">2. Het apparaat helt iets naar rechts. Draai aan het rechter verstelbare voetje in de richting van de pijl totdat het apparaat waterpas staat.	

DE KOEL/VRIESCOMBINATIE GEREEDMAKEN VOOR GEBRUIK

Volg de onderstaande procedure om het apparaat gereed te maken voor gebruik en te controleren of het goed functioneert.

1. Plaats de voor het transport verwijderde schappen en laden in de juiste locatie.
2. Maak de koel/vriescombinatie schoon om stof te verwijderen dat zich tijdens het verpakken en transport heeft opgehoopt in het apparaat.
3. De verlichting gaat aan zodra de koelkast wordt geopend.
4. Stel de thermostaat in op de koudste stand en laat de koelkast een uur draaien. Het vriesgedeelte moet iets afkoelen en de motor moet zacht zoemend en zonder lawaai draaien. Het koelsysteem werkt met een compressor die "aan en uit" "schakelt" om de binnentemperatuur op peil te houden. Een nieuwe compressor heeft vijf maanden nodig om goed te gaan draaien. Gedurende deze periode kan de compressor wat meer lawaai maken. Dit is normaal en duidt niet op gebreken.
5. Ruim de koelkast pas in als de temperatuur voldoende gedaald is. Na inschakeling duurt het enkele uren voordat de koelkast de juiste temperatuur heeft bereikt. Controleer de stroomvoorziening als het apparaat niet naar behoren werkt. Neem contact op met de leverancier als u het probleem hiermee niet kunt verhelpen.

CE

Dit product is ontworpen en wordt geproduceerd en verkocht in overeenstemming met de EEG richtlijnen 73/23, 89/336, 96/57 en 93/68.

Om maximaal profijt van het product te hebben, adviseren wij u deze gebruiksaanwijzing zorgvuldig te lezen en als naslagwerk te bewaren. Sla bij het lezen van de gebruiksaanwijzing ook de achterflap open. Daar vindt u verschillende tekeningen waarnaar in onderstaande tekst wordt verwezen.

PRODUCTINFORMATIE

- Dit product is ontworpen voor huishoudelijk gebruik.
- Gebruik het 4-sterren vriescompartiment voor:
 - het invriezen van vers en gekookt voedsel;
 - het bewaren van bevroren en diepvriesproducten;
 - het maken van ijsblokjes.
- Gebruik het koelkastcompartiment voor:
 - het bewaren van vers voedsel;
 - het koelen van dranken.
- Beide compartimenten ontdooien automatisch.
- De koude luchtstroom in het apparaat (Multi Air Flow System) zorgt ervoor dat de temperatuur in het koelkastcompartiment op een constant niveau blijft. In het daartoe ontworpen 'lage temperatuur' gedeelte (5) wordt de temperatuur op ca. 0°C gehouden, om de kwaliteit en de smaak van het voedsel langer te kunnen behouden.

VOORDAT U HET APPARAAT AANSLUIT

1. Wacht na levering nog twee uur voordat u het apparaat op het net aansluit om het probleemloos in werking te kunnen stellen.
2. Controleer of de aansluitspanning die op het typeplaatje (8) staat overeenkomt met de lokale netspanning.
3. Let er op dat het stopcontact zich niet achter het apparaat bevindt en dat u er altijd gemakkelijk bij kunt.
4. Bij elke elektrische aansluiting moeten geldende voorschriften in acht genomen worden. Dit product moet u daarom op een geaard stopcontact aansluiten. De fabrikant verwerpt elke aansprakelijkheid ten aanzien van verwondingen van mensen en dieren of schade aan eigendommen die ontstaan zijn als gevolg van een elektrische aansluiting die niet voldoet aan de voorschriften.
5. Als de stekker van het apparaat niet in het stopcontact past, moet u het stopcontact door een erkend installateur laten vervangen.
6. Gebruik nooit een verlengsnoer, verloopstekker, e.d. om het apparaat op het stopcontact aan te sluiten.
7. Let er op dat de zekering van de groep waartoe het stopcontact behoort, minimaal 10A is.
8. Als het netsnoer van het apparaat zodanig is beschadigd waardoor er gevaar kan ontstaan, moet u het snoer door een daartoe aangewezen gekwalificeerde persoon laten vervangen.
9. In sommige landen moet eerst nog een stekker aan het snoer worden bevestigd. Laat dat doen door een erkend

**BESCHRIJVING VAN UW
KOEL/VRIES COMBINATIE**

Zie de tekening op de achterflap

1. Schappen (het materiaal van de schap is afhankelijk van het model.)
2. Deksel groentela (het materiaal is afhankelijk van het model).
3. Verlichting van het koelgedeelte.
4. "Multi-airflow"-kanaal.
5. Thermostaatknop voor koel- en vriesgedeelte.
6. Koude compartiment
7. Groentela: model met 1 of met 2 laden. Bij 1 la vervalt het rechter deur vak(15)
8. Typeplaatje met serienummer. Dit bevindt zich aan de linkerkant van het koelgedeelte, naast de groentela.
9. Ijsblokjesbakje.
10. Vak voor bewaren en invriezen.
11. Botervak.
12. Eiervak.
13. Eierrek.
14. Flessenvak.
15. Rechter deurvak.
16. Verstelbaar voetje.

installateur, die op de hoogte is van de richtlijnen van de fabrikant en plaatselijke veiligheidsvoorschriften. De stroomdraden in het snoer hebben een kleur die de volgende betekenis heeft:
 groen/geel = aarddraad;
 bruin = spanningsdraad;
 blauw = '0' draad.

**APPARAAT LOSKOPPELEN VAN HET
ELEKTRICITEITSNET**

Waar dat van toepassing is moet u een dubbelpolige schakelaar

BELANGRIJKE INFORMATIE

1. Ofschoon dit product zorgvuldig is gecontroleerd alvorens het werd ingepakt, vragen wij u het product te controleren op beschadigingen en het goed sluiten van de deuren. B ring uw leverancier binnen 24 uur op de hoogte van eventuele klachten.
2. In onderstaande plaatjes zijn installatie richtlijnen aangegeven. Neem deze in acht om optimaal profijt te hebben van het product.
3. Zorg ervoor dat kinderen niet in of met de verpakkingsmaterialen (plastic zakken e.d.) kunnen spelen. Ze zouden erin verstrikt kunnen raken en in ademnood kunnen komen.

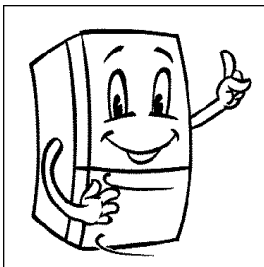

Controleer het apparaat op beschadigingen en goed sluiten van de deuren.

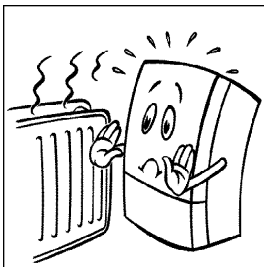

Niet in de nabijheid van een warmtebron plaatsen.

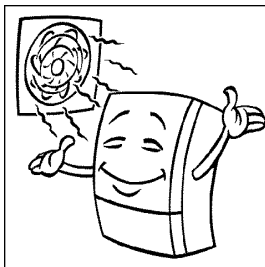

Houd de ruimte droog en goed geventileerd.

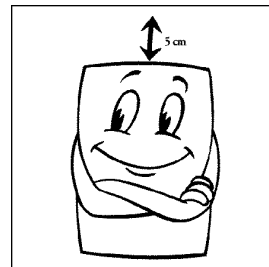

Houd tenminste 5 cm ruimte open voor ventilatie.

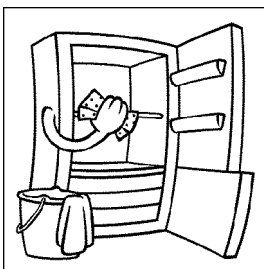

Reinig de binnenzijde met een vochtige doek.

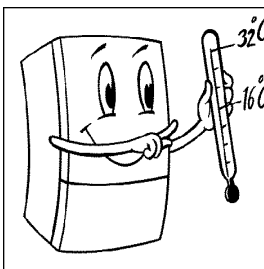

De ideale omgevingstemperatuur ligt tussen de +16 en +32°C.

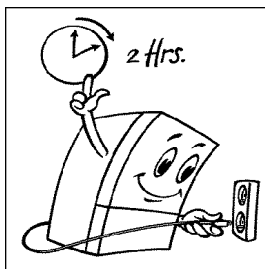

Wacht twee uur voordat u het apparaat aansluit.

ALGEMENE AANBEVELINGEN

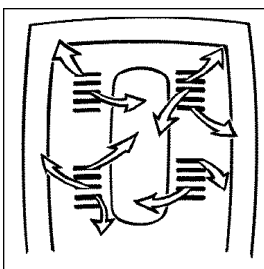

Houd de ventilatieopeningen open.

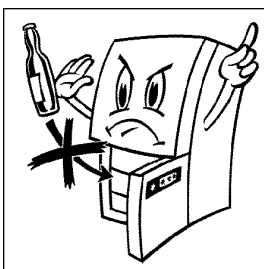

Koel producten in glas niet in het vriescompartiment. Het glas kan barsten.



Ijsblokjes en ijslolly's zijn te koud voor consumptie als ze direct uit het vriescompartiment komen. Ze kunnen verwondingen veroorzaken.

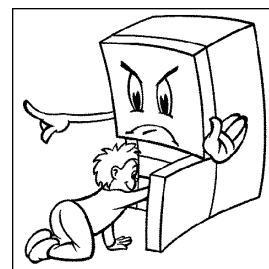

Laat kinderen niet met of in het apparaat spelen. Voorkom ermee dat ze er niet meer uit kunnen komen en verstikken.

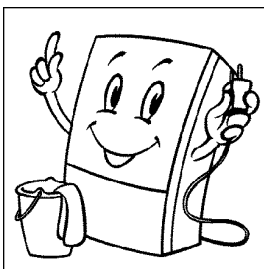

Haal altijd de stekker uit het stopcontact als u het product schoonmaakt, of als er technisch onderhoud aan wordt verricht.

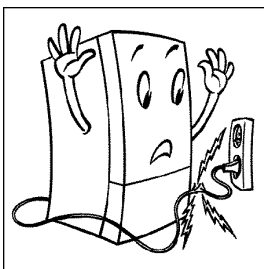

Als het netsnoer beschadigd is kan er gevaar ontstaan. Het moet dan door een daartoe aangewezen gekwalificeerde persoon worden vervangen.

in het stopcontact circuit uitschakelen. In alle andere gevallen is het voldoende om de stekker uit het stopcontact te halen.

BESCHERM HET MILIEU

- Het materiaal van de verpakking is 'recyclebaar' (zie het recyclingsymbool op de verpakking). Neem de lokale afvalvoorschriften in acht.
- Het apparaat is gemaakt van materialen die opnieuw gebruikt kunnen worden.
- Als u na verloop van tijd besluit het apparaat als afval aan te bieden, ga dan als volgt te werk. Controleer of het apparaat is losgekoppeld van het elektriciteitsnet en knip vervolgens het snoer af bij het apparaat. Neem verder de lokale afvalvoorschriften in acht.
- Het koelsysteem bevat geen CFK's; (het systeem is gevuld met R 134a o R600a).
In dit apparaat is R-134a of R-600a gebruikt als koelmiddel. Dit is aangegeven op de compressorplaat aan de achterzijde van het apparaat en het typeplaatje aan de binnenzijde van de koelkast.

GEBRUIK VAN HET KOELGEDEELTE

Steek de stekker in het stopcontact, maar wacht hiermee tot ten minste 2 uur na plaatsing (zie ook het gedeelte "Voor u het toestel aansluit"). Na 3 tot 4 uur is het apparaat klaar voor gebruik.

- De verlichting gaat aan zodra de koelkast wordt geopend.
 - De compressor begint te werken. De koelkast koelt af.
- De "MID"-stand koelt vers voedsel voldoende bij een kamertemperatuur van 16°C tot 32°C

MODEL: ERF-334(5)A..., ERF-364(5)A..., ERF-384(5)A..., ERF-394(5)A..., ERF-414(5)A...

TEMPERATUUREGELPANEEL

(Kijk op de achterflap van uw handleiding.)



- ① Energiebesparing, bijvoorbeeld wanneer u langere tijd niet thuis bent.
- ② "SUPER FREEZING" Snel koelen met krachtige koude-luchtstroom.
- ③ "FREEZER" Indicator voor controle van de verhouding tussen de temperatuur in het vriesgedeelte en de omgevingstemperatuur.
- ④ "REFRIGERATOR" Indicator voor controle van de verhouding tussen de temperatuur in het koelgedeelte en de omgevingstemperatuur.
- ⑤ "LOW" De temperatuur in het vriesgedeelte en het koelgedeelte is hoger dan wanneer "MID" is ingeschakeld.
- ⑥ "MID" Normale koeltemperatuur.
- ⑦ "HIGH" De temperatuur in het vriesgedeelte en het koelgedeelte is lager dan wanneer "MID" is ingeschakeld.
- ⑧ "TEMPERATUUREGELTOETS"

- Als u de stekker in het stopcontact steekt, gaan de lampjes ③ en ④ rood branden doordat de temperatuur in beide gedeelten nog te hoog is; na enige tijd worden ze groen.
- De verlichting gaat aan zodra de koelkast wordt geopend.
- De compressor begint te werken. De koelkast koelt af.

1. Als u de temperatuur in een van de gedeelten wilt wijzigen, drukt u op toets ⑧. Als u op de ze toets drukt, gaan achtereenvolgens de lampjes ①, ②, ⑤, ⑥ en ⑦ branden. Druk op de toets om de gewenste temperatuur in te stellen.

PMERKING: Bij aanschaf is de temperatuur van beide gedeelten automatisch ingesteld op "MID".

MODEL: ERF-367(8)A..., ERF-397(8)A..., ERF-417(8)A....



1. Kijk naar het REGELPANEEL. U ziet daarop drie toetsen: "FUZZY", "CONTROL" en "TEMP".

Opmerking: Als u de stekker in het stopcontact steekt, gaan de lampjes in het display van het regelpaneel branden en wordt de temperatuur in beide gedeelten automatisch ingesteld op stand "4".

2. Druk op de toets "CONTROL" als u de temperatuur in een van de gedeelten wilt wijzigen. De temperatuurinstelling omvat zeven stappen. Het zijn achtereenvolgens VAC → 1 (LOW) → 2 → 3 → 4 (MID, standaardinstelling) 5 → (HIGH) TURBO (extra snel invriezen) VAC.

(Eenheid: °C)

STAP GADEELTE	VAC	1	2	3	4	5	TURBO	FUZZY
KOELGE-DEELTE	6	5	4	4	3	1	0	3
VRIESGE-DEELTE	-17	-18	-19	-19	-20	-22	-23	-20

Tabel. Overzicht van de temperatuur per stap in beide gedeelten

- In de stand "4" wordt vers voedsel voldoende gekoeld bij een kamertemperatuur van 16 °C tot 32 °C. Als u de stand "FUZZY" instelt, wordt de juiste temperatuur in het koelgedeelte en het vriesgedeelte automatisch afgestemd op de omgevingstemperatuur. Om de stand "FUZZY" (ook wel "Kunstmatige Intelligentie" genoemd) in of uit te schakelen, drukt u op de toets "FUZZY" links op het regelpaneel. Daarnaast kunt u gebruik maken van de standen "TURBO" om snel te koelen met een krachtige koude-luchtstroom en "VAC" voor energiebesparing als u bijvoorbeeld voor langere tijd niet thuis bent.
3. Druk op de toets "TEMP" om de temperatuur in het koelgedeelte en het vriesgedeelte afzonderlijk te regelen. Druk eenmaal op de toets "TEMP" om de ingestelde temperatuur in het koelgedeelte weer te geven. Druk tweemaal achtereop de toets "TEMP" om de ingestelde temperatuur in het vriesgedeelte weer te geven.

TIPS VOOR INVRIEZEN EN BEWAREN

1. Houdt u zich aan de bewaartijd die de leveranciers van etenswaren opgeven. Let er op dat verpakkingen onbeschadigd zijn.
2. Bespaar op energiekosten: door gelijksoortige etenswaren bij elkaar te bewaren hoeft u niet te zoeken en kunt u de deur weer snel sluiten.
3. Etenswaren geschikt voor invriezen: vlees, gevogelte, verse vis, groenten, fruit, zuivelproducten, brood, gebakken etenswaren, voorgedroogde maaltijden.
4. Etenswaren die niet geschikt zijn om in te vriezen: sla, radijs, druiven, hele appels en peren, vet vlees.
5. Wanneer u zelf invriest, verpak de etenswaren dan in afgemeten hoeveelheden. Om de etenswaren snel en goed in te vriezen moet u onderstaande hoeveelheden niet overschrijden om de kwaliteit van de etenswaren optimaal te houden:
 - fruit en groenten: tot 1 kg;
 - vlees: tot 2,5 kg.
6. Was en snijd etenswaren voordat u ze blancheert. 2 tot 3 minuten in kokend water; daarna snel afkoelen in koud water, indien gewenst ontdoen van overtollig vocht. Als u een stoomkoker of micro-wave oven gebruikt verwijzen wij naar de daarbij behorende blancheeertijden.
7. Vochtige verpakkingen vriezen aan elkaar vast. Maak ze droog voorat u ze invriest.
8. Vries verse etenswaren gescheiden in van reeds ingevroren etenswaren.
9. Verse en geblancheerde etenswaren moet u niet zouten of kruiden als u ze gaat invriezen. Met name de smaak van kruiden kan veranderen. Andere etenswaren mogen licht gezouten of gekruid worden.
10. Gebruik verpakkingsmateriaal of speciale dozen die geschikt zijn voor gebruik in de diepvries. U voorkomt kwaliteitsverlies.
11. Schrijf op de verpakkingen wat er in zit en de datum waarop u ze invriest. Neem de bewaartijden in acht om kwaliteitsverlies te voorkomen.
12. Flessen of containers met koolzuurhoudende dranken moet u niet invriezen. Ze kunnen barsten of scheuren.
13. Haal niet meer voedsel uit het vriescompartiment dan de hoeveelheid die u nodig heeft. Bereid het voedsel zo snel mogelijk nadat het ontdooid is.

TIPS VOOR HET KOPEN VAN DIEPVRIESPRODUCTEN

1. Let er op dat verpakkingen onbeschadigd zijn (blootstelling aan de lucht kan schadelijk zijn). Uitstulpende verpakkingen of verpakkingen met onduidelijke vlekken kunnen onjuist bewaard zijn en mogelijk deels ontdooid zijn (geweest).
2. Koop diepvriesproducten pas op het laatst en vervoer ze in een isolerende tas.
3. Plaats de nog ingevroren producten zo snel mogelijk in het vriescompartiment.
4. Gedeeltelijk ontdooid etenswaren moet u niet opnieuw invriezen. Consumeer ze binnen 24 uur.
5. Let op de uiterste consumptiedatum en bewaarrichtlijnen.

SCHOONMAKEN

1. Koppel het apparaat altijd los van het stroomnet.
2. Gebruik geen schuurmiddelen. Regelmatig reinigen met een spons, bevochtigd in handwarm water is voldoende. U kunt daarbij een pH-neutraal schoonmaakmiddel gebruiken. Daarna afnemen en drogen met een zachte doek.
3. De buitenzijde neemt u af met zachte vochtige doek.
4. Controleer de luchtopeningen aan de voorzijde en warmtewisselaar (radiator) aan de achterzijde van het apparaat op stofophoping. Verwijder het stof met een stofzuiger of borstel.

ALS U HET APPARAAT TIJDELIJK BUITEN GEBRUIK STELT

1. Maak beide compartimenten leeg.
2. Koppel het apparaat los van het stroomnet.
3. Reinig en droog beide compartimenten.
4. Laat de deuren open om het ontstaan van onprettige geuren te voorkomen.

KLANTENSERVICE

Voordat u contact opneemt met uw winkelier:

1. Misschien kunt u het probleem zelf oplossen. Zie daartoe het hoofdstuk 'Mogelijke problemen en hoe ze op te lossen'.
2. Volg de installatierichtlijnen in de ze gebruiksaanwijzing. Als het probleem zich opnieuw voordoet, adviseren wij u het apparaat uit te schakelen en het na een uur nogmaals te proberen.
3. Doet het probleem zich dan weer voor, neemt u dan contact op met uw winkelier. U wordt dan gevraagd naar:
 - de aard van het probleem;
 - het type en serienummer;
 - het service nummer (zie typeplaatje 8);
 - uw adres, postcodenummer en telefoonnummer.

MOGELIJKE PROBLEMEN EN HOE ZE OP TE LOSSEN

1. Het apparaat werkt niet. Controleer:
 - staat er 'stroom' op het stopcontact?
 - is de zekering in de stoppenkast in orde?
 - zit de stekker goed in het stopcontact?
 - is het netsnoer onbeschadigd?
 - is de temperatuur van de koelkast- en vriescompartimenten goed ingesteld; (5)?
2. De temperatuur in de compartimenten is niet laag genoeg. Controleer:
 - kunnen de deuren geheel gesloten worden?
 - staat het apparaat te dicht bij een warmtebron?
 - is de temperatuur van de koelkast- en vriescompartimenten goed ingesteld; (5)?
 - is de luchtcirculatie in de compartimenten mogelijk geblokkeerd?
3. De temperatuur in het koelkastcompartiment is te laag. Controleer:
 - de instelling van de 'Koelkast en diepvries temperatuur-instellings knop (5)'

4. De verlichting werkt niet. Controleer:
- lost dit het probleem niet op, koppel het apparaat dan los van het stroomnet,
 - controleer de lamp en plaats indien nodig een nieuwe (max.15W).
 - Indien u de lamp in het koeldeel te wilt vervangen, trekt u eerst de stekker uit het stopcontact. Het afdekplaatje van de verlichting heeft aan de onderzijde een klemmetje. Druk deze eerst naar boven en vervolgens naar voren. Het afdekplaatje kan nu worden verwijderd en de lamp worden vervangen.
 - Verwijder de defecte lamp en plaats een nieuwe. Let hierbij goed op het juiste wattage van de lamp.
 - Plaats het afdekplaatje terug en schakel het toestel weer in.

INFORMATIE OVER DE VERPAKKING

Alle gebruikte verpakkingsmaterialen zijn milieuvriendelijk! Ze kunnen zonder gevaar bij het afval dat naar de vuilverbranding gaat!

Materiaalgegevens: De plastics zijn recyclebaar en worden als volgt aangeduid:

- PE : polyethyleen: de buitenste verpakking en de zakken binnen in het apparaat.
- PS : polystyreen: CFK-vrije piepschuimen stootkussentjes. De kartonnen verpakkingsdelen zijn gemaakt van gerecycled papier en kunnen bij het oud papier.

OUDE APPARATEN AFDANKEN

Om milieutechnische redenen moeten koelkasten en vriezers op een speciale manier worden afgedankt. Dit geldt zowel voor uw huidige oude koelkast als voor deze nieuwe wanneer u hem na jaren trouwe dienst wilt afdanken.

Waarschuwing! Zorg dat apparaten die u afdankt niet meer kunnen functioneren. Verwijder de stekker van het snoer, knip het netsnoer van het apparaat en verwijder sluitstrips en vergrendelingen of maak ze onklaar. Hiermee voorkomt u dat spelende kinderen opgelost raken in het apparaat (met gevaar voor verstikking) of zichzelf op een andere wijze in gevaar brengen.

Afdanken:

- U kunt het apparaat niet met het huisvuil of het groot vuil meegeven.
- De koelmiddelleidingen, met name de warmte-wisselaar aan de achterkant van het apparaat, mogen niet beschadigd raken.
- Informatie over het correct afdanken van uw koelapparatuur kunt u opvragen bij het afvalverwerkingsbedrijf bij u in de buurt of de plaatselijke overheid.



WAARSCHUWING

Opmerking: De rand en de voorzijde van de deur van het koelkastcompartiment kunnen warm aanvoelen. Dit is normaal om de vorming van condensvocht tegen te gaan. Gorgelende geluiden in het koelsysteem duiden op de juiste werking ervan.

DAEWOO

GARANTIE CERTIFICAAT

CERTIFICAT DE GARANTIE

MODEL: Type nummer: ERF -
Numéro de type: _____

Serie nummer: 1234567890
Numéro des serie: _____

DAEWOO DEALER

Stempel of naam en woonplaats:
Cachet ou nom et domicile:

EIGENAAR / PROPRIETAIRE:

Aankoopdatum:
Date de l'achat: _____

Klant naam:
Nom du client: _____

Straat: _____ Nummer: _____
Rue: _____ Numéro: _____

Postcode en woonplaats:
Code postal et ville: _____



DAEWOO GARANTIE CERTIFICAAT

- De DAEWOO GARANTIE geeft de koper een extra zekerheid bij een eventueel niet functioneren van een apparaat. Zij beperkt de rechten van de koper niet, maar verruimt deze.
 - De DAEWOO GARANTIE is alleen geldig voor DAEWOO produkten die met de overeenkomstige garantiekaart zijn uitgeleverd. De garantie gaat in op de dag van aankoop. Vanaf dan kan de koper gedurende één volledig jaar aanspraak maken op de garantieregeling van DAEWOO ELECTRONICS BENELUX BV.
 - De DAEWOO GARANTIE heeft alleen betrekking op het gratis verhelpen van de opgetreden klacht, veroorzaakt door materiaal- en/of konstruktiefouten, d.m.v. levering van de benodigde onderdelen en/of vergoeding van het uurtarief. Het geeft geen zins recht op reductie van de verkoopprijs, ontbinding van de koopovereenkomst of schadevergoeding bij het niet nakomen van de bepalingen.
 - Uw DAEWOO koelcombinatie worden gedurende DRIE jaar na aankoopdatum gegarandeerd op materiaal en/of konstruktiefouten. Tijdens het eerste jaar valt ook het arbeidsloon* onder de garantiebepalingen.
* Inclusief voorrij- en/of verzendkosten.
 - Een in het kader van de DAEWOO garantiebepalingen uitgevoerde reparatie verlengt niet de garantieperiode en geeft evenmin recht op een nieuwe garantieperiode.
 - Garantiereparaties worden alleen verricht bij overlegging van een volledig ingevuld garantiebewijs samen met de gedateerde aankoopnota en/of kasbewijs.
 - Garantiereparaties kunnen alleen worden uitgevoerd door de officiële DAEWOO technische dienst(en).
- 8. NIET ONDER DE DAEWOO GARANTIE VALLEN:**
- De, onder normale omstandigheden, slijtende delen als aandrijfriemen, aandrukrollen, etc.
 - Transport-, risico- en schadekosten.
 - Apparaten waarvan het serie- en/of typenummer verwijderd en/of onleesbaar gemaakt is.
 - Schade veroorzaakt door:
 - Gebruik van het apparaat voor niet normale doeleinden, niet vakkundig gebruik van het apparaat, gebruik in strijd met de DAEWOO gebruiksaanwijzing, alsmede functionele wijzigingen aangebracht door de koper en/of derden.
 - Reparatiepogingen door de koper en/of derden.
 - Ongevallen, overmacht of andere, niet door DAEWOO te verzekeren risico's als bliksem, overstroming, etc.

Voor Nederland:

In een voldoende gefrankeerde envelop opsturen naar:

DAEWOO ELECTRONICS BENELUX B.V.
Garantiekaarten,
Debijestraat 18
3316 GE DORDRECHT

Voor België en Luxemburg:

In een voldoende gefrankeerde envelop opsturen naar:

Par Belgique et Luxembourg:

Envoyer dans une enveloppe suffisamment affranchie à:

DAEWOO ELECTRONICS BENELUX B.V.
Certificat de garantie,
Wayenborgstraat 19
2800 MECHELEN

DAEWOO CERTIFICAT DE GARANTIE

1. La GARANTIE DAEWOO donne à l'acheteur une sécurité supplémentaire en cas de non fonctionnement d'un appareil. Elle ne limite pas les droits de l'acheteur, mais les élargit.
 2. La GARANTIE DAEWOO n'est valable que pour des produits DAEWOO livrés avec la carte de garantie correspondante. La garantie entre en vigueur le jour de l'achat. A partir de cette date, l'acheteur peut faire appel au règlement de garantie de DAEWOO ELECTRONICS BENELUX BV durant une année complète.
 3. La GARANTIE DAEWOO ne se rapporte qu'à la réparation gratuite des plaintes qui surviennent, causées par des fautes de matériels ou de construction, par la livraison des détachées nécessaires et dédommagement du tarif horaire de réparation. Elle ne donne en aucun cas droit à une réduction de prix, une annulation du contrat d'achat ou des dédommagement en cas non respect de ces dispositions.
 4. La garantie de votre réfrigérateur couvre les défaillances de matériels et/ou de construction pendant TROIS ans. Pendant la première année la garantie couvre également les frais de salaire*.
* La garantie couvre les frais de transport.
 5. Une réparation effectuée dans le cadre des dispositions de la GARANTIE DAEWOO ne rallonge pas la période de la garantie ni donne droit à une nouvelle période de garantie.
 6. Les réparations sous garantie ne sont effectuées qu'après remise d'une carte de garantie complètement remplie accompagnée de la facture ou du bon de caisse mentionnant la date.
 7. Les réparations sous garantie ne peuvent être effectuées que par le(s) service(s) technique(s) officiel(s) de DAEWOO.
- 8. LES CAS SUIVANTS NE TOMBENT PAS SOUS LE GARANTIE:**
- 8.1 Les pièces qui s'usent sous des conditions normales, telles que courroies d'entraînement, grilles de serrage, etc.
 - 8.2 Les frais de transport, de risques et de dégâts.
 - 8.3 Les appareils dont le numéro de série et/ou de type ont été enlevés et/ou rendus illisibles.
 - 8.4 Les dégâts provoqués par:
 - A. L'utilisation de l'appareils à des fins différentes des fins normales, la mauvaise utilisation de l'appareil, l'utilisation de l'appareil sans respecter le mode d'emploi de DAEWOO, ainsi que les modifications fonctionnelles apportées par l'acheteur ou par un tiers.
 - B. Les tentatives de réparation par l'acheteur ou par un tiers.
 - C. Les accidents, cas de force majeure ou autres risques pour lesquels DAEWOO ne peut pas s'assurer, tels que la foudre, les inondations, etc.

ATENÇÃO / PRECAUÇÕES DE SEGURANÇA

Por forma a evitar qualquer risco de danos pessoais, de danos no material ou de utilização incorrecta deste electrodoméstico, assegure-se de cumprir as seguintes precauções de segurança. (Depois de ler estas instruções, especialmente destinadas ao utilizador, guarde-as por favor em lugar seguro pois poderão ser necessárias como referência). Não se esqueça de as entregar a um eventual futuro utilizador.



AVISO

Indica a existência de perigo de morte ou de danos pessoais graves.



AVISO

Não conecte vários aparelhos às mesmas tomadas de corrente.

- Tal poderia causar um sobreaquecimento com o consequente risco de incêndio.

Mantenha a ficha de conexão eléctrica do aparelho afastada da parte de trás do frigorífico / congelador .

- Uma ficha de conexão eléctrica em mau estado poderá provocar um incêndio devido a um sobreaquecimento.

Não pulverize água directamente no interior ou no exterior do frigorífico / congelador .

- Existe o risco de incêndio ou de choque eléctrico.

Não pulverize água no interior ou no exterior do frigorífico / congelador.

- Existe o risco de explosão ou de incêndio.

Não dobre em excesso o cabo eléctrico de conexão nem coloque objectos pesados sobre esse cabo.

- Tal representa um perigo de incêndio. Se o cabo eléctrico de conexão estiver em mau estado, providencie para que seja imediatamente substituído pelo fabricante, pelo seu agente de serviço autorizado ou por alguém devidamente qualificado para esse efeito.

Não conecte a ficha de conexão eléctrica com as mãos molhadas.

- Poderá receber um choque eléctrico.

Nunca coloque um recipiente com água sobre o electrodoméstico.

- O derrame de água sobre qualquer dos componentes eléctricos poderá provocar incêndios e constituir um risco de choque eléctrico.

Não instale o frigorífico / congelador num lugar húmido, onde o aparelho poderia ser salpicado com água.

- O isolamento defeituoso de componentes eléctricos poderá provocar choques eléctricos ou um incêndio.

Não guarde substâncias voláteis ou substâncias inflamáveis no frigorífico.

- O armazenamento de benzeno, diluentes, dissolventes, álcool, éter, GPL (gases do petróleo liquefeitos) ou outras substâncias análogas pode provocar uma explosão.

Não desmonte o aparelho nem efectue reparações ou alterações.

- Poderá provocar um incêndio ou provocar o funcionamento anormal do aparelho com o consequente risco de danos pessoais.

Retire a ficha de conexão eléctrica da tomada de corrente antes de substituir a lâmpada do interior do frigorífico.

- Caso contrário, existe o risco de choque eléctrico.

Assegure-se de estabelecer a ligação à terra do aparelho.

- Caso contrário, poderá provocar estragos no material e o risco de choque eléctrico.

Caso deseje pôr de parte o frigorífico / congelador, elimine-o depois de retirar a porta ou a borracha destinada ao fecho hermético da porta do electrodoméstico.

- Deste modo evitará que uma criança possa ficar encerrada dentro do electrodoméstico.



CUIDADO

Não guarde demasiados alimentos dentro do frigorífico ou do congelador.

- Ao abrir a porta, poderá cair algum artigo o que pode provocar danos pessoais ao utilizador ou danos no material.

Não coloque garrafas ou qualquer tipo de vidro no congelador .

- O recipiente pode-se partir e causar danos pessoais ao utilizador.

Se a tomada eléctrica da parede estiver solta, não introduza a ficha eléctrica de conexão.

- Poderia provocar um choque eléctrico ou um incêndio.



CUIDADO

Indica a existência do risco de danos pessoais ou o risco de provocar danos no material.

MAIS ADIANTE EXISTE UMA NOTA REFERENTE AOS APARELHOS QUE UTILIZEM R-600a COMO AGENTE DE REFRIGERAÇÃO.



NOTA

Frigorífico / congelador ecológico utilizando R-600a como agente de refrigeração e ciclopentano como agente de expansão

- O aparelho protege o ambiente através da utilização de R-600a como agente de refrigeração e ciclopentano como agente de expansão.

- Propriedades:

ODP (Potencial de Diminuição da Camada de Ozono) : 0

GWP (Potencial de Aquecimento Global do Planeta) : o mais baixo

Alta eficiência energética

- Consumo de energia optimizado através da utilização de R-600a e ciclopentano.

O produto R-134a ou R-600a utiliza-se como agente de refrigeração. Poderá verificar a etiqueta do compressor na parte de trás do electrodoméstico e a etiqueta de especificações no interior do frigorífico.



Este electrodoméstico contém uma pequena quantidade de isobutano que actua como agente de refrigeração (R600a), um gás natural com uma elevada compatibilidade do ponto de vista meio-ambiental, mas que é um gás combustível. Durante o transporte e instalação do aparelho deverão ter os cuidados necessários para garantir que não se provocam quaisquer estragos nas peças do circuito de refrigeração do electrodoméstico.

Caso o agente de refrigeração fosse expulso para fora dos tubos poderia incendiar-se ou provocar lesões nos olhos. Quando se detecte uma fuga, evite a presença de qualquer tipo de chama ou de potenciais fontes de ignição e ventile a sala onde estiver colocado o electrodoméstico durante alguns minutos.

- Por forma a evitar que se forme uma mistura inflamável de gás-ar quando ocorra uma fuga no circuito de refrigeração do electrodoméstico, o tamanho da sala onde se coloca o aparelho dependerá da quantidade de agente de refrigeração que se utilize. O tamanho ou volume da sala deverá satisfazer a proporção de 1 m³ por cada 8 g de agente de refrigeração R600a existente no interior do aparelho. O tamanho ou volume da sala deverá satisfazer a proporção de 1 m³ por cada 8 g de agente de refrigeração R600a existente no interior do aparelho.

- Não ponha nunca em funcionamento um aparelho que evidencie quaisquer sinais de avaria ou de estar deteriorado. Em caso de dúvida, consulte o seu distribuidor.



ADVERTÊNCIAS

- Mantenha sempre desobstruídas as aberturas de ventilação do cubículo do aparelho ou da estrutura de encastrar do electrodoméstico.
- Nunca utilize dispositivos mecânicos ou quaisquer outros meios para acelerar o processo de descongelação, que não sejam os recomendados pelo fabricante.
- Não danifique o circuito de refrigeração.
- Não utilize aparelhos eléctricos dentro dos compartimentos do electrodoméstico concebidos para guardar alimentos, a não ser que esses aparelhos correspondam a um tipo recomendado pelo fabricante.

Português

Não puxe pelo cabo eléctrico de conexão para o desligar da corrente.

- Poderá desconectar algum dos fios eléctricos do cabo e provocar um curto circuito.

Não coloque artigos em cima do electrodoméstico.

- Ao abrir ou fechar a porta, poderão cair artigos o que poderá provocar danos pessoais ao utilizador ou danos no material.

Não guarde produtos farmacêuticos, material científico ou outros produtos sensíveis à temperatura no frigorífico.

- Aqueles produtos que requeiram um rigoroso controlo da temperatura não deverão ser guardados no frigorífico.

Não deixe que as crianças se pendurem na porta do electrodoméstico.

Não toque com as mãos molhadas nos recipientes ou nos alimentos guardados no congelador .

- O gelo também pode provocar queimaduras.

Retire qualquer material estranho que encontre nos pernos da ficha de conexão eléctrica.

- Caso contrário existirá o risco de incêndio.

Nunca coloque as mãos na parte de baixo do electrodoméstico.

- Quaisquer arestas afiadas podem provocar danos pessoais.

Depois de desconectar o electrodoméstico, espere pelo menos 5 minutos antes de o conectar de novo à tomada eléctrica da parede.

- O funcionamento anormal do congelador pode conduzir a danos no material.

Desconecte a ficha de conexão eléctrica sempre que o electrodoméstico não vá ser utilizado durante um longo período de tempo.

- Qualquer tipo de deterioração do isolamento pode provocar um incêndio.

Não permita que as crianças toquem ou brinquem com o painel de controlo situado na parte da frente do electrodoméstico.

- Não permita que as crianças brinquem com este aparelho.
- Não se apoie ou encoste ao painel da base, às partes ou peças que normalmente se puxam para fora, à porta, etc..
- As reparações e a manutenção do aparelho deverão ser feitas unicamente por um técnico qualificado. As reparações incorrectas levadas a cabo por uma pessoa sem a devida qualificação constituem uma potencial fonte de perigos que podem ter consequências graves para o utilizador do electrodoméstico.
- Nunca ponha na boca cubos de gelo ou chupa-chupas gelados directamente tirados do congelador. (Uma temperatura tão baixa pode provocar "queimaduras pelo gelo".)



CUIDADO

O agente de refrigeração utilizado nos frigoríficos / congeladores, bem como os gases do material de isolamento, requerem procedimentos especiais para ser eliminados. Antes de deitar fora o electrodoméstico, certifique-se de que nenhum dos tubos da parte de trás está danificado.

ELIMINAÇÃO

INSTALAÇÃO DO FRIGORÍFICO / CONGELADOR

1. Disponha de uma área apropriada e instale o frigorífico / congelador sobre um solo firme e nivelado.
 - Se o electrodoméstico não ficar bem nivelado poderá emitir ruídos estranhos e realizar um arrefecimento deficiente.
2. Limpeza do Frigorífico / Congelador
 - Limpe o interior e o exterior do electrodoméstico com um pano húmido.
3. Conecte o frigorífico / congelador a uma tomada de corrente da parede que utilizará exclusivamente para este aparelho.
 - Este electrodoméstico deverá ser devidamente ligado à terra.
4. Colocação dos alimentos no frigorífico / congelador.
 - Recomenda-se esperar 3 a 4 horas para que o aparelho esteja suficientemente frio antes de colocar os alimentos dentro do electrodoméstico.
5. Guarde um espaço de 30 cm entre a parte de trás do frigorífico e a parede.
 - Um espaço insuficiente provoca ruídos devidos a vibrações, perda de potência de refrigeração e o desperdício de energia eléctrica

6. Dever-se-á ter acesso à tomada eléctrica sem que para tal seja necessário mover o electrodoméstico do seu lugar.

7. Com temperatura ambiente inferior a 10°C, não consiga a perfeito funcionamento do frigorífico.



ADVERTÊNCIAS

Utilização exclusivamente de uma tomada eléctrica com ligação à terra para conectar este electrodoméstico:

- Se utilizar uma tomada eléctrica com um terminal ligado à terra não necessitará uma conexão à terra em separado.

Utilização de uma tomada sem ligação à terra:

- Conecte o "fio de terra" à placa de aço e enterre-a no chão a uma profundidade de pelo menos 25 cm.

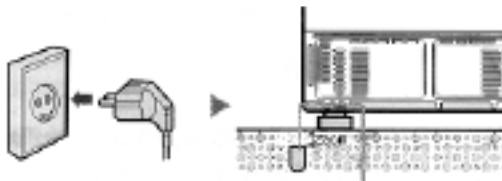

NIVELAMENTO

Se a parte frontal do electrodoméstico estiver ligeiramente mais alta que a parte traseira, poderá abrir e fechar a porta mais facilmente.

<ol style="list-style-type: none">1. O aparelho está descaído para o lado esquerdo. Rode o pé esquerdo de ajuste na direcção da seta até que o electrodoméstico esteja devidamente nivelado.	
<ol style="list-style-type: none">2. O aparelho está descaído para o lado direito. Rode o pé direito de ajuste na direcção da seta até que o electrodoméstico esteja devidamente nivelado.	

PREPARAÇÃO DO FRIGORÍFICO / CONGELADOR

Com vista a preparar o seu aparelho para ser utilizado e para verificar o seu correcto funcionamento, siga os passos seguintes.

1. Instale todas as prateleiras e compartimentos nos seus respectivos lugares donde tenham sido retirados durante o transporte do aparelho.
2. Limpe o frigorífico / congelador e os acessórios para retirar o pó acumulado durante a embalagem e o transporte do electrodoméstico.
3. A lâmpada interior deverá acender-se ao abrir a porta do frigorífico.
4. Posicione o controlo de temperatura na temperatura mais baixa e deixe o aparelho em funcionamento durante uma hora. O congelador deverá ficar ligeiramente gelado e o motor deverá funcionar suavemente com um leve zumbido e sem qualquer outro ruído. O seu frigorífico / congelador funciona por meio de um compressor que se liga e desliga por forma a manter a temperatura no interior do aparelho. Quando o compressor é novo deverá funcionar durante um período de até 5 meses. Durante este período o compressor poderá eventualmente funcionar com um ligeiro ruído. Este ruído é normal e não representa qualquer tipo de avaria.
5. Guarde os alimentos depois de conseguir uma temperatura suficientemente baixa no interior do frigorífico. São necessárias algumas horas, depois de pôr o frigorífico em funcionamento, para que se consiga a temperatura adequada.
Se o aparelho não funcionar correctamente, verifique o fornecimento de energia eléctrica. Caso o problema persista, consulte o seu distribuidor.

CE

Este produto está desenhado, construído e comercializado conforme as diretivas EEC 73/23, 89/336, 93/68 and 96/57.

Por favor lea este manual cuidadosamente para assegurar a máxima satisfação da sua aplicação. Guarde o manual num lugar seguro para referencias futuras. Para os dibujos referidos no texto, veja a solapa ao final do manual.

SOBRE ESTE PRODUTO

- Este produto está desenhado só para utilização doméstica. Utilize o compartimento congelador 4-estelas
 - Para congelar alimentos frescos e cozinhados
 - Para armazenar produtos ultra-congelados
 - Para fazer glaçons
- Utilize o compartimento frigorífico
 - Para armazenar alimentos frescos,
 - para esfriar bebidas
- Os compartimentos congelador e frigorífico descongelam-se automaticamente.
- Devido à circulação de ar frio (sistema multi-ar) há uma temperatura constante em cada prateleira do compartimento frigorífico. A temperatura no compartimento de baixa temperatura, especialmente desenhado, está aproximadamente à 0°C, agregando valor nutricional e frescura original aos alimentos.

ANTES DE LIGAR

1. Espere 2 horas depois da entrega antes de ligar o aparato, para assegurar um funcionamento sem problemas.
2. Comprove a placa de potencia para informação sobre a voltagem (8).
3. A toma tem que ser acessível e não tem que estar detrás do aparato.
4. As conexões eléctricas tem que ser feitas conforme as regulaões . O aparato tem que ser ligado como a lei dis (ligado com um encaixe adequado). O fabricante não é responsável pelos danos cusados à animais ou pessoas a causa do incumprimento desta normativa.
5. Un fusível 10A o um fusível maior poden ser utilizados no circuito.
6. Se o cabo do aparato e o encaixe da parede são incompatíveis, o encaixe tem que ser remprazado por um electricista qualificado.
7. Se o cabo resulta danado, tem que ser remprazado pelo fabricante ou o serviço após-venda.
8. Não utilize cabos de extensão o adaptadores, etc.
9. No alguns paises se tem que adaptar um encaixe. Neste caso telefone a um electrecista qualificado conforme as instruções do fabricante e o serviço após-venda e as regulaões locais. Os cabos do cabo principal são coloridos conforme o código seguinte:
 - verde/amarelo = terra
 - Azul = neutral
 - marrão = vivo.

DESCRIÇÃO DO SUO FRIGORÍFICO

Ver a solapa ao final do manual

1. Pratelarias (O material da prateleira se pode trocar conforme modelo.)
2. Caixa para vegetales (O material se pode trocar conforme modelo.)
3. Luz interior para o compartimento frigorífico
4. Sistema multi-ar
5. Control de temperatura no congelador e frigorífico.
6. Compartimento de baixa temperatura (conforme modelo).
7. Caixa para vegetales: 1 caixa o 2 caixas. Se prefere 1 caixa, tem que ser especificado (15)
8. Placa de potencia. Está no compartimento ao lado esquerdo da caixa para vegetales (com número de série)
9. Bandeja para glaçons
10. Caixa para armazenagem e congelação
11. Secção para manteiga
12. Secção para ovos
13. Bandeja para ovos
14. Secção para garrafas.
15. Secção R na porta
16. Base ajustável

DESLIGAÇÃO

Desligação eléctrica: retire o cabo da rede, ou (se aplicável) desligue o circuito de dois pólos do encaixe.

PROTEÇÃO DO MEIO AMBIENTE

- Na embalagem se pode reciclar completamente. Siga as regulaões locais.
- O aparato está fabricado com materiais recicáveis.
- Quando decida trocar do aparato, faz, conforme as regulaões locais.

IMPORTANTE

- Este produto foi comprovado cuidadosamente antes de empacotar, por favor comprove o produto:
 - danos
 - corrigir o fechado das portas.Se tem queixas, tem que apresentá-las ao seu vendedor 24 horas depois da sua compra.
- Instruções para instalação (7 desenhos abaixo).
Guarde os materiais de empacotar especialmente perigosos longe das crianças (sacos de plástico, etc.) para prevenir riscos de afogo ou lesões.

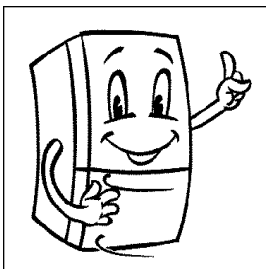

Comprove qualquer dano e se as portas fecham bem.



Não utilizar perto de fontes de calor

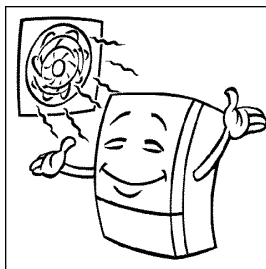

Mantenha a sala sem humidade e bem arejada.

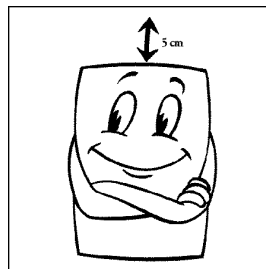

Mantenha uma distância superior a 5 cm no topo para ventilação.

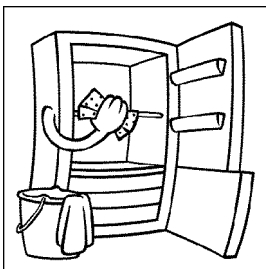

Limpe o interior com um pano húmido

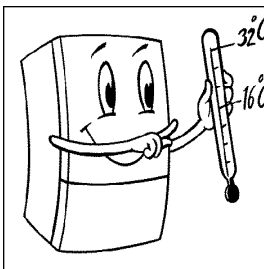

A melhor temperatura ambiente situa-se entre os +16°C e os +32°C

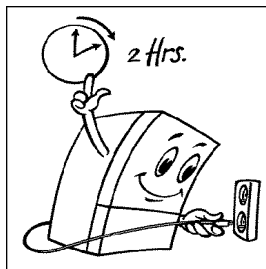

Aguarde 2 horas antes de ligar o aparelho à corrente.

RECOMENDAÇÕES

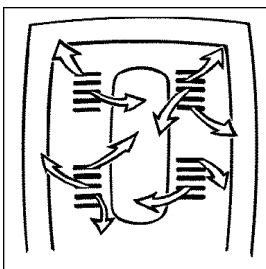

Mantenha as aberturas para ventilação livres de qualquer obstrução

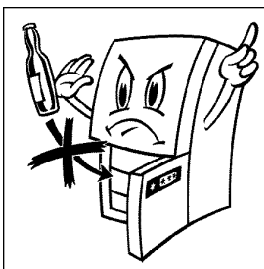

Não guarde garrafas de vidro no compartimento congelador, dado que as mesmas poderão explodir.



Cubos de gelo e sorvetes saídos directamente do congelador, são demasiado gelados para serem consumidos. Os mesmos poderão causar queimaduras pelo frio."

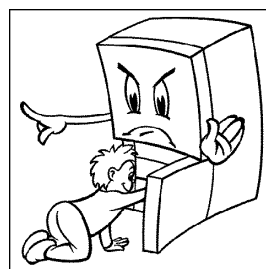

Não permita que as crianças brinquem ou se escondam no frigorífico a fim de evitar o risco de as mesmas ficarem enclausuradas e sufocarem.

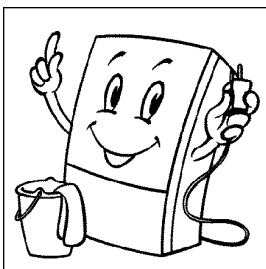

Desligue sempre a tomada de corrente antes de efectuar a limpeza ou a manutenção do aparelho.

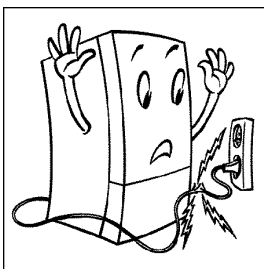

Se o cabo de alimentação eléctrica se encontrar danificado, deverá o mesmo ser substituído pelo fabricante ou pelo seu agente de serviços de assistência ou por pessoa similarmente qualificada, a fim de se evitar qualquer risco.

- este produto não contém CFC (R134a ou R600a). O produto R-134a ou R-600a utiliza-se como agente de refrigeração. Poderá verificar a etiqueta do compressor na parte de trás do electrodoméstico e a etiqueta de especificações no interior do frigorífico.

COMO UTILIZAR OS COMPARTIMENTOS DO FRIGORÍFICO E DO CONGELADOR

Ligue a ficha à corrente eléctrica. (Espere um mínimo de duas horas após a entrega: consulte a secção "Antes da ligação à corrente eléctrica"). Os alimentos poderão ser colocados para conservação após 3 a 4 horas de arrefecimento.

- a luz interior acender-se-á quando a porta estiver aberta;
 - o compressor funciona e inicia a refrigeração;
- A temperatura adequada à conservação de alimentos frescos é proporcionada na posição "MID" a uma temperatura ambiente de 16-32°C.

MODELO: ERF-364(5)A..., ERF-384(5)A..., ERF-394(5)A..., ERF-414(5)A...

PAINEL DE CONTROLO DA TEMPERATURA

(Consulte o folheto na parte de trás do manual.)



- ① "VAC" Poupança de energia, por exemplo, para quando estiver fora de casa durante um longo período de tempo.
 - ② "SUPER CONGELAÇÃO" Arrefecimento instantâneo através de um potente fornecimento de ar frio.
 - ③ "CONGELADOR" Indicador do estado do congelador à temperatura ambiente.
 - ④ "FRIGORÍFICO" Indicador do estado do frigorífico à temperatura ambiente.
 - ⑤ "BAIXO" Significa que a temperatura dos compartimentos do congelador & frigorífico é superior à da posição "MID".
 - ⑥ "MID" Refere-se à temperatura normal utilizada para guardar os alimentos.
 - ⑦ "ALTO" Significa que as temperaturas de ambos os compartimentos são inferiores à da posição "MID".
- ⑧ Botão de "CONTROLO DE TEMPERATURA"
- Ao conectar a ficha à rede de alimentação eléctrica, os indicadores luminosos ③, ④ iluminar-se-ão com luzes de cor vermelha, uma vez que os compartimentos se encontram a uma temperatura relativamente elevada: esses indicadores tornar-se-ão verdes depois de algum tempo.
 - A luz interior acende-se automaticamente ao abrir a porta.
 - O compressor funciona e inicia o processo de arrefecimento.
1. Pressione a tecla ⑧ se desejar modificar a temperatura do compartimento. Se pressionar essa tecla, os indicadores luminosos ①, ②, ⑤, ⑥ e ⑦ acender-se-ão em sequência. Carregue na tecla por forma a introduzir o valor de temperatura que deseja.

NOTA: No início, as temperaturas de ambos os compartimentos estão automaticamente reguladas para a posição "MID".

MODELO: ERF-367(8)A..., ERF-397(8)A..., ERF-417(8)A...



1. Observe o PAINEL DE CONTROLO. Nele existem três teclas, "FUZZY", "CONTROLO" e "TEMP".

Nota: Ao conectar a ficha à rede de alimentação eléctrica, poderá observar que as luzes se acendem no visor do painel de controlo e que inicialmente as temperaturas de ambos os compartimentos estão reguladas automaticamente para a posição "4".

2. Se deseja modificar a temperatura do compartimento pressione a tecla "CONTROLO". Ao pressionar esta tecla os indicadores luminosos iluminar-se-ão em sequência. Compõe-se de 7 passos. A ordem é a seguinte: VAC → 1(BAIXO) → 2 → 3 → 4(MID, por defeito) → 5(ALTO) → TURBO (modo de SUPER CONGELAÇÃO) → VAC

(Unidades, °C)

PASSO COMPARTIMENTO	VAC	1	2	3	4	5	TUR- BO	FUZ- ZY
FRIGORÍFICO	6	5	4	4	3	1	0	3
CONGELADOR	-17	-18	-19	-19	-20	-22	-23	-20

Tabela. Temperatura estabelecida para cada compartimento em cada passo

A temperatura adequada para guardar alimentos frescos é proporcionada pela posição "4" a uma temperatura ambiente exterior entre 16°C e 32°C. Se regular o aparelho para o modo "FUZZY", as temperaturas do compartimento do frigorífico e do compartimento do congelador serão controladas automaticamente em função da temperatura ambiente exterior. Caso deseje ligar e desligar o modo "FUZZY", o qual se denomina modo de "Inteligência Artificial", pressione a tecla "FUZZY" no lado esquerdo do painel de controlo. Além disso, existem também o modo "TURBO", para um arrefecimento instantâneo por meio de um potente fornecimento de ar frio, e o modo "VAC" que permite poupar energia, por exemplo, naqueles casos em que o utilizador se encontra fora de casa durante um longo período de tempo.

3. Ao pressionar a tecla "TEMP", obterá ajuda sobre como ajustar as temperaturas do compartimento do frigorífico e do compartimento do congelador. Ao pressionar uma vez a tecla "TEMP", aparecerá indicada a temperatura estabelecida para o compartimento do frigorífico. Ao pressionar duas vezes e de forma contínua a tecla "TEMP", aparecerá indicada a temperatura estabelecida para o compartimento do congelador.

NOTAS SOBRE CONGELAÇÃO E ARMAZENAGEM

1. Siga as instruções de armazenagem para alimentos congelados indicadas pelo fabricante. Comprove que o embalagem não está danado.
2. Alforre energia: Disminua a abertura da porta armazenando alimentos idênticos juntos.
4. Artigos adequados para congelar: carne, pescado fresco, aves, vegetales, frutas, pão, produtos pre-cozinhados, lácteos.
4. Alimentos inadequados para congelar: alface, rábanos, uva, maçã e pera inteiras, carnes gordas.
5. Quando vece mesmo congele alimentos, empacote quantidades apropriadas. Para congelar alimentos rapidamente não exceda as quantidades seguintes para de este modo preservar a qualidade melhor:
 - fruta e vegetales: até 1 kg,
 - carne: até 2.5 kg.
6. Vegetales fervidos: Depois de lavá-os e cortá-os. (2-3 minutos iem água fervendo); Então esfrie-os rapidamente com água fria . Quando utilize uma panela a preção o um microondas, siga as intruções de funcionamento. .
7. Guarde os pacotes secos para evitar que se congelem pegados
8. Congele alimentos frescos separados de outros produtos já congelados.
9. não condimente os alimentos ou os vegetales fervidos antes de congelar. Outros alimentos poden ser legeramente condimentados. A intensidade do sabor pode variar.
10. Utilize materiales ou contenedores adequados para congelar para evitar perda de qualidade.
11. Escriba o contenido e a data de armazenagem sobre os pacotes. Não exceda o tempo indicado para preservar a qualidade.
12. Não congele garrafas ou latas com bebidas gasosas porque poden explotar.
13. Saque tantos alimentos como se requiram para descongelar. Prepare-os o mais cedo possível.

QUANDO COMPRE ALIMENTOS CONGELADOS

1. Comprove que o embalagem não está danado (Isso pode deteriorar os alimentos). Os pacotes avultados ou pacotes com manchas de líquidos poden estar parcialmente descongelados.
2. Deixe a compra de alimentos congelados para ao último e léve-os em sacos isotérmicos.
3. Punha or produtos no congelador o mais cedo possível.
4. Não volte a congelar alimentos já descongelados. Consumá -os em 24 horas.
5. Observe a data de consumição e la informação de armazenagem

LIMPEZA

1. Desligue sempre o aparato de la rede.
2. Não utilize abrasivos Limpe a menudo com uma esponja molhada em água temperada. Um detergente neutro

pode ser utilizado. Aclare e seque com um trapo seco.

3. Limpe o exterior com um trapo suave molhado em agua.
4. Limpe periódicamente a reixa ao frente e o radiador atrás com um aspirador o uma escova.

DESUSO PROLONGADO

1. Esvaze o frigorífico e congelador.
2. Desligue o aparato de la red.
3. Limpe e seque os compartimentos.
4. Deixe as portas abertas para a prevenção de odores mãos.

SERVÍCIO APÓS VENDA

Antes de contactar com o nosso serviço após-venda:

1. Intente remediar o problema (por favor lea a secção “Guia para problemas”).
2. Volte a ligar o aparato para comprobar se o erro tem logar outra vez. Se o erro persiste, apague o aparato e intente outra vez despois de uma hora.
3. Se o erro ainda continua, então chame o nosso serviço após-venda, especificando:
 - A natureza do problema,
 - O numero de modelo do aparato,
 - O número de sevício (ver a placa de potencia 8),
 - A sua adreça, número de teléfono e código postal.

Nota: A direção da abertura da porta pode ser trocada pelo nosso serviço após-venda mas não é coverto pela garantia.

GUIA PELA DETEÇÃO DE PROBLEMAS

1. O aparato não funciona. Comprove:
 - Erro de energia
 - Encaixe insertado adequadamente
 - (Se aplicável) conexão do circuito de dois-pólos
 - danos em la rede principal
 - Control de temperatura correctamnete ajustado(5)
2. A temperatura dentro dos compartimentos não é suficientemente baixa. Comprove:
 - As portas fecham bem
 - O aparato está cerca de uma fonte de calor
 - control de temperatura correctamente ajustado(5),
 - circulação inhibida
3. A temperatura do compartimento frigorífico é demasiado baixa. Comprove:
 - Control de temperatura do frigorífico correctamente ajustado (5).
 - Escape de água descongelada.
4. A luz interior não funciona. Ver ponto 1 então:
 - Desligue o aparato da rede.
 - Comprove a lâmpara e troque-a se é necessário (max.15W).
 - Para trocar a lâmpara retire a caixa tirando da parte superior e tirando hacia delante.
 - Retire a lâmpara e tróque-a por uma nova .
 - finalmente punha o capot da lâmpara no logar que corresponde

INFORMAÇÃO SOBRE A EMBALAGEM DO ELECTRODOMÉSTICO

Todos os materiais respeitam o meio-ambiente! Podem ser eliminados ou queimados em plantas de incineração sem qualquer tipo de perigo!

Sobre os materiais: os plásticos podem ser reciclados e estão identificados da seguinte forma:

- PE : para polietileno, por exemplo, o invólucro exterior e as bolsas no interior da embalagem.
- PS : para espuma de poliestireno, por exemplo, os blocos de poliestireno que actuam como almofadas e que não contêm cloro-fluorocarbonetos (CFC's).

As partes de cartão estão fabricadas utilizando papel reciclado e deverão ser eliminadas em qualquer local onde se recolham resíduos de papel e cartão para posterior reciclagem.

ELIMINAÇÃO DE VELHOS ELECTRODOMÉSTICOS

Por razões ecológicas, os electrodomésticos de refrigeração devem ser eliminados adequadamente. Este conceito aplica-se ao seu velho electrodoméstico, e aplicar-se-á também ao seu novo electrodoméstico uma vez terminado o seu tempo de vida útil.

Atenção! Antes de deitar fora o seu velho electrodoméstico assegure-se de que previamente o inutilizou. Desconecte a ficha da rede de alimentação eléctrica, danifique o cabo de conexão e retire ou destrua quaisquer tipos de fechos, sejam estes de encaixe ou de lingueta. Assim eliminará o perigo de que crianças que brinquem com o electrodoméstico se encerrem dentro dele (perigo de sufocação!) ou se exponham a outras situações que possam pôr em perigo a sua vida.

Eliminação:

- O electrodoméstico não se deverá deitar fora conjuntamente com o lixo doméstico ou com resíduos de grande volume.
- Deve-se ter o máximo cuidado em não danificar o circuito de refrigeração, especialmente o permutador de calor existente na parte de trás do aparelho.
- Qualquer informação relativa às datas e locais de recolção deste tipo de desperdícios poderá ser obtida junto das autoridades locais responsáveis pela eliminação de lixos ou junto da Câmara Municipal da sua localidade.



ADVERTÊNCIAS

Alâmpara pode ser fechada inclui quando as porteadas não es tejaen completamente fechadas.

Nota: O filo da porta do frigorífico e o lado frontal da cabina do frigorífico podem aquecer-se. É normal para prevenir a formação de condensação.

Certo barulho é normal no interior do circuito de refrigeração

Model: ERF-36.A..., ERF-38.A..., ERF-39.A..., ERF-41.A...(Hidden)

- Invertir las puertas de lado en 5 pasos.
- How to reverse doors in 5 steps. (Hidden Handle).
- Inversion du sens d'ouverture des portes en 5 étapes.
- Inversione dell'apertura degli sportelli in 5 fasi.
- De draairichting van de deuren veranderen in 5 stappen.
- Inversao do sentido de abertura das portas em 5 passos.

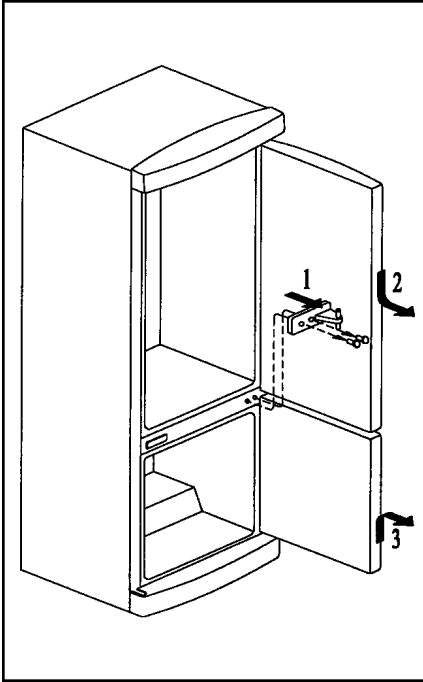

1

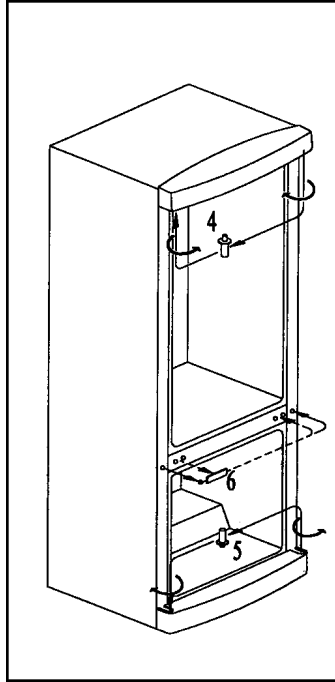

2

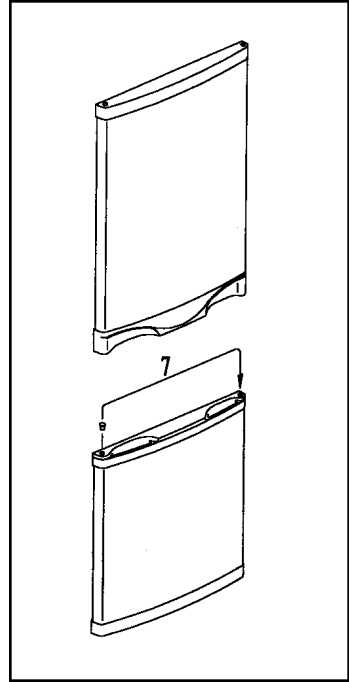

3

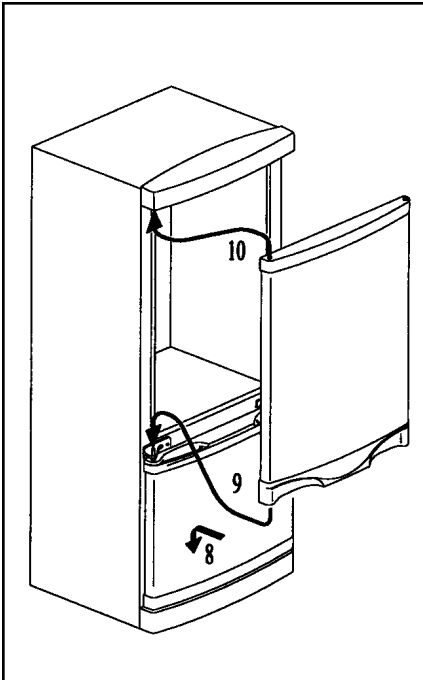

4

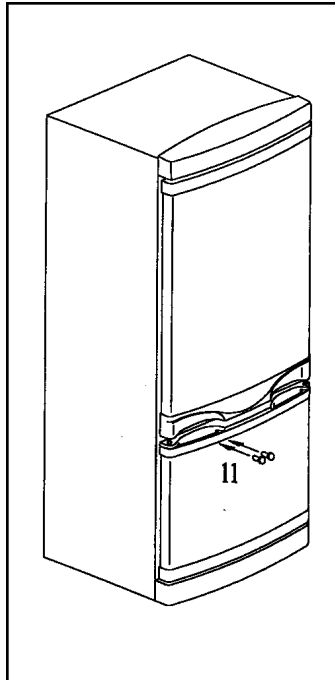

5

- Montar los tiradores.
- How to mount handgrips.
- Montage des poignées.
- Montaggio delle maniglie degli sportelli.
- Het monteren van de handgrepen
- Montagem dos puxadores

Model: ERF-36.A..., ERF-38.A..., ERF-39.A..., ERF-41.A...

Frigorifico	SUPER	0° C
Refrigerator	HIGH	1° C
Réfrigérateur	MID	3° C
Frigorifero	LOW	5° C
Koelkast	VAC	7° C
Frigorifico		

Compartimento para carne/fiambre
Cold meats compartment
Compartiment pour viande/charcuterie
Scompartimento per carne/salumi
Diepvriezer
Compoartimento de carne

2° C ~ 2° C

Compartimento para verduras
Vegetables compartment
Compartiment pour légumes
Gemüsefash
Scompartimento per verdure
Vlesvak
Compoartimento de legumes

0° C ~ 5° C

Congelador
Freezer
Congélateur
Congelatore
Groentelade
Congelador

SUPER	-23 °C
HIGH	-22° C
MID	-20° C
LOW	-18° C
VAC	-16° C

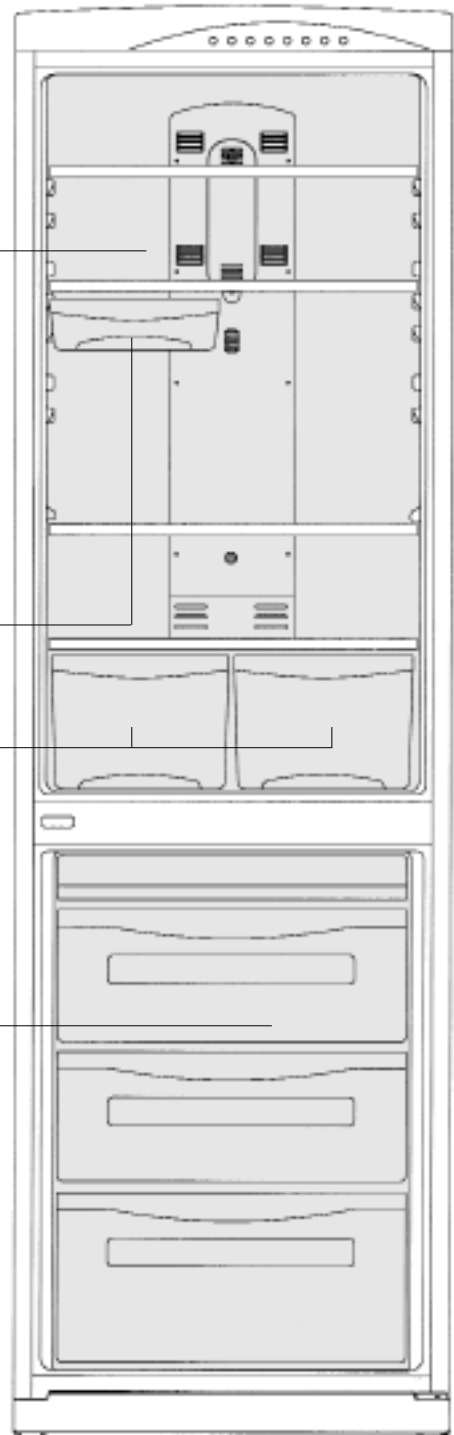

Model: ERF-36.A..., ERF-39.A..., ERF-41.A...

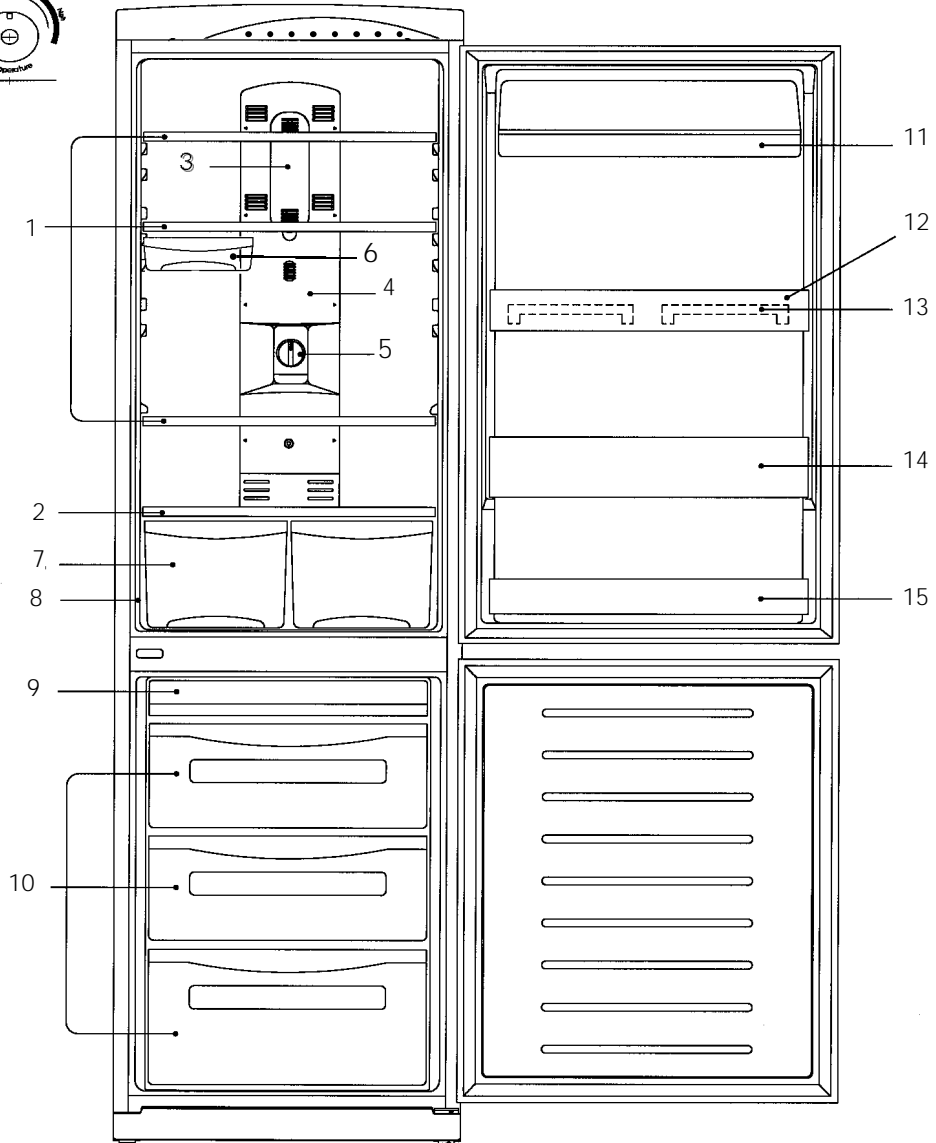
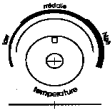
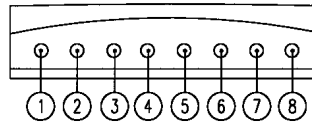

ERF-38.A...

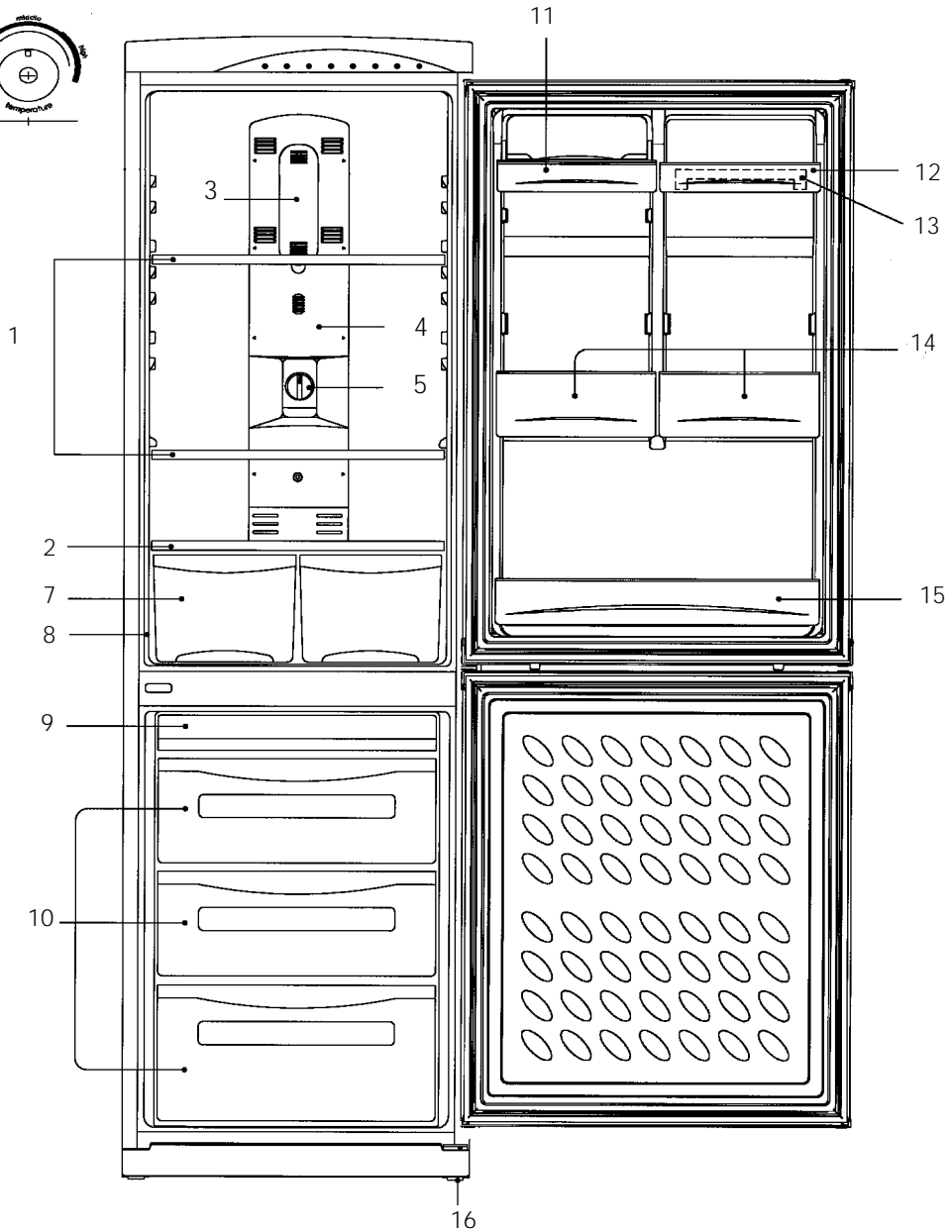
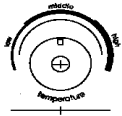
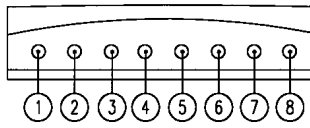

Model: ERF-36.A..., ERF-38.A..., ERF-39.A..., ERF-41.A...(G rip)

- Invertir las puertas de lado en 5 pasos.
- How to reverse doors in 5 steps. (Grip Handle).
- Inversion du sens d'ouverture des portes en 5 étapes.
- Inversione dell'apertura degli sportelli in 5 fasi.
- De draairichting van de deuren veranderen in 5 stappen.
- Inversao do sentido de abertura das portas em 5 passos.

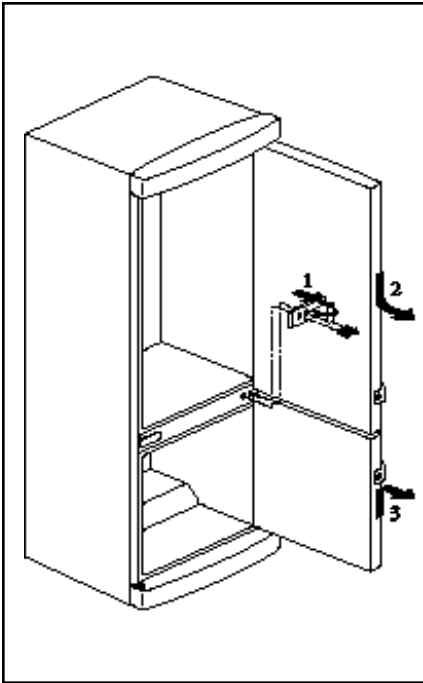

1

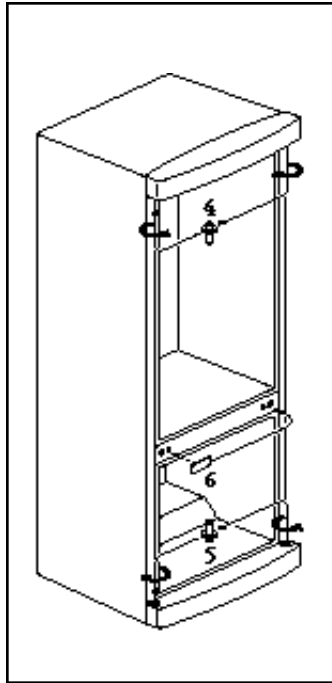

2

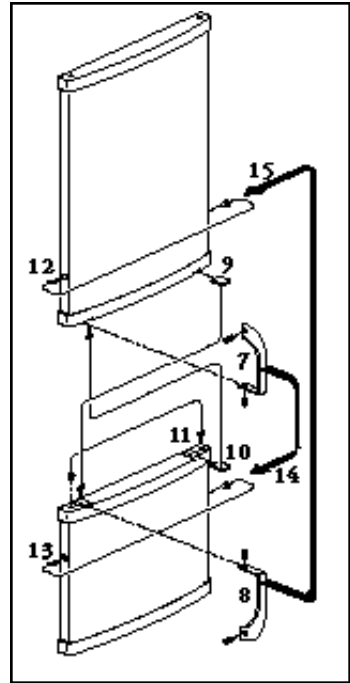

3

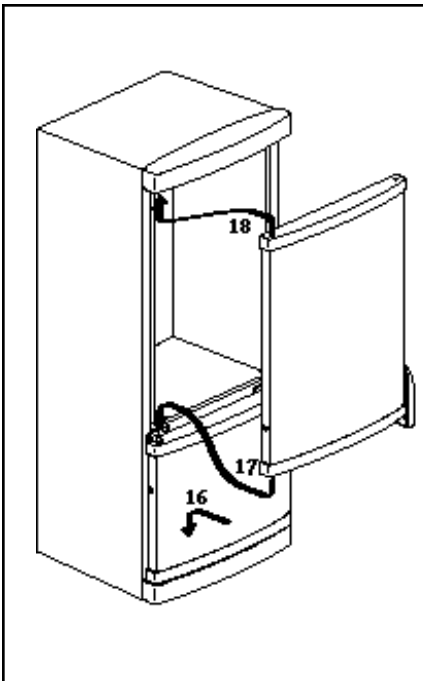

4

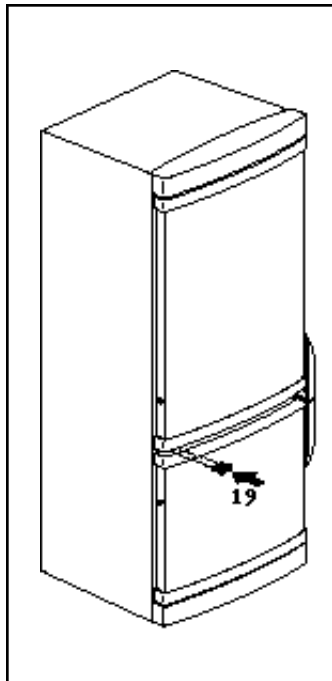

5

- Montar los tiradores.
- How to mount handgrips.
- Montage des poignées.
- Montaggio delle maniglie degli sportelli.
- Het monteren van de handgrepen.
- Montagem dos puxadores

