

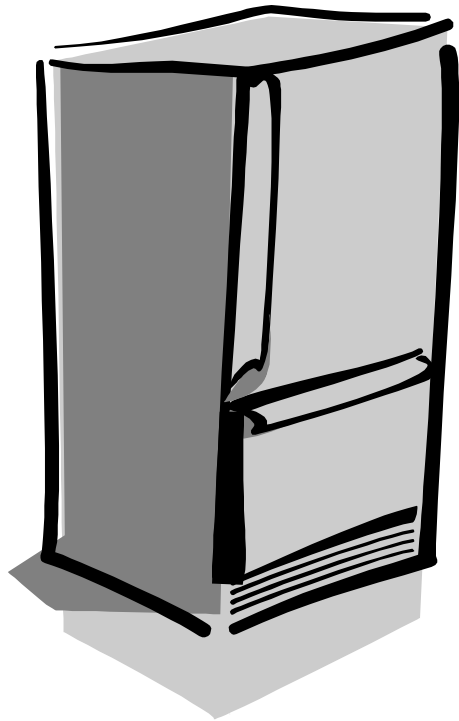

Owner's Manual



Bottom Freezer Refrigerator

Ordering parts and accessories?
Questions about your features?

Please contact us with your model and serial number:

Consumer Affairs Department
Amana Appliances
2800 - 220th Trail
Amana, Iowa 52204
Ph# 1(800)843-0304 in U.S.A.
1(866)587-2002 au Canada
Internet: <http://www.amana.com>

Keep instructions for future reference.
Keep this manual and your sales receipt together in a safe place in case warranty service is required.

Contents

Introduction	2
Important Safety Information	3
Installing Your Refrigerator	4
How to Remove the Doors and Hinges	4
How to Reverse the Doors	5
How to Install and Remove Handles	5
How to Replace the Doors and Hinges	6
How to Remove and Install the Pullout Drawer	7
How to Connect the Water Supply	8
How to Level Your Refrigerator	9
How to Adjust the Temperature Controls	9
Fresh Food Features	10
Interior Shelves	10
Door Storage	10
Accessories	10
Climate-Controlled Drawers	11
Storage Drawers	11
Freezer Features	12
Primary Features	12
Shelves	12
Drawers	12
Door Storage	12
Accessories	13
Hints and Care	14
How to Clean Your Unit	14
How to Remove and Replace Light Bulbs	15
Trouble Shooting	16
Warranty	19



Thank you for buying an Amana refrigerator!

Please read this Owner's Manual thoroughly. This manual provides proper maintenance information.

Complete registration card and promptly return. If registration card is missing, call the Consumer Affairs Department.

Warranty service must be performed by an authorized servicer. Amana also recommends contacting an authorized servicer if service is required after warranty expires. To locate an authorized servicer, call **1-800-NAT-LSVC (1-800-628-5782)**, or call **1(319)622-5511** if outside the U.S.A. You may also contact us on the web at **www.amana.com**.

When contacting Amana, please provide the following information. Product information is on the serial plate, located on ceiling of fresh food section.

Model Number _____

'P' Number _____

Serial Number _____

Purchase Date _____

Dealer Name _____

Dealer Address _____

Dealer Phone _____

Asure™ Extended Service Plan

Amana offers long-term service protection for this new refrigerator.

Asure™ Extended Service Plan is

specially designed to supplement

Amana's strong warranty. This plan

covers parts, labor, and travel charges.

Call **1(800)528-2682**, or contact us at

www.amana.com for more information.

Before Calling Service...

If something seems unusual, please check "Trouble Shooting" section, which is designed to help you solve problems before calling service.

What if These Features are Different from Mine?

This book is intended to show the variety of features that are available in the product line. If your refrigerator does not have all the options that are shown, many of these options may be purchased by contacting the Consumer Affairs Department. See contact information on the cover of your manual.

Important Safety Information

Recognize Safety Symbols, Words, Labels



DANGER—Immediate hazards which **WILL** result in severe personal injury or death.



WARNING—Hazards or unsafe practices which **COULD** result in severe personal injury or death.



CAUTION—Hazards or unsafe practices which **COULD** result in minor personal injury or product or property damage.

What You Need to Know about Safety Instructions

Warning and Important Safety Instructions appearing in this manual are not meant to cover all possible conditions and situations that may occur. Common sense, caution, and care must be exercised when installing, maintaining, or operating refrigerator. Always contact your dealer, distributor, service agent, or manufacturer about problems or conditions you do not understand.



To reduce risk of fire, electric shock, serious injury, or death when using your refrigerator, follow these basic precautions, including the following:

1. Read all instructions before using refrigerator.
2. Observe all local codes and ordinances
3. Be sure to follow grounding instructions.
4. Check with a qualified electrician if you are not sure this appliance is properly grounded.
5. DO NOT ground to a gas line.
6. DO NOT ground to cold water pipe.
7. Refrigerator is designed to operate on a separate 103 to 126 volt, 15 amp., 60 cycle line. DO NOT modify plug on power cord. If plug does not fit electrical outlet, have proper outlet installed by a qualified electrician.
8. DO NOT use a two-prong adapter, extension cord or power strip.
9. DO NOT remove warning tag from power cord.
10. DO NOT tamper with refrigerator controls.
11. DO NOT service or replace any part of refrigerator unless specifically recommended in owner's manual or published user-repair instructions. DO NOT attempt service if instructions are not understood or if they are beyond personal skill level.
12. Always disconnect refrigerator from electrical supply before attempting any service. Disconnect power cord by grasping the plug, not the cord.
13. Install refrigerator according to Installation Instructions. All connections for water, electrical power, and grounding must comply with local codes and be made by licensed personnel when required.
14. Keep your refrigerator in good condition. Bumping or dropping refrigerator can damage unit or cause unit to malfunction or leak. If damage occurs, have refrigerator checked by qualified service technician.
15. Replace worn power cords and/or loose plugs.
16. Always read and follow manufacturer's storage and ideal environment instructions for items being stored in refrigerator.



To reduce risk of injury or death, follow basic precautions, including the following:

Proper Disposal of Your Refrigerator

IMPORTANT: Child entrapment and suffocation are not problems of the past. Junked or abandoned refrigerators are still dangerous—even if they sit out for "just a few days". If you are getting rid of your old refrigerator, please follow the instructions below to help prevent accidents.

BEFORE YOU THROW AWAY YOUR OLD REFRIGERATOR OR FREEZER:

- Take off the doors.
- Leave the shelves in place so children may not easily climb inside.

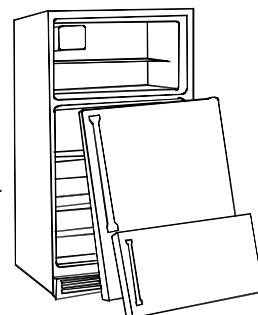

Save These Instructions

Installing Your Refrigerator

These instructions were provided to aid you in the installation of your unit. Amana cannot be responsible for improper installation.

How do I measure an opening to insure proper fit?

A 1/2" of air space should be provided for the top and back of the unit to allow for proper air circulation. When installing your unit, measure carefully. Subflooring or floor coverings (i.e. carpet, tile, wood floors, rugs) may make your opening smaller than anticipated.

Some clearance may be gained by using the leveling procedure under *How to Level Your Refrigerator*.

IMPORTANT: If unit is to be installed into a recess where top of unit is completely covered, use dimensions from floor to top of hinge cap to verify proper clearance.

How to Transport Your Unit

Follow these tips when moving the unit to final location:

- NEVER transport unit on its side. If an upright position is not possible, lay unit on its back. Allow unit to sit upright for approximately 30 minutes prior to plugging unit in to assure oil return to the compressor. Plugging unit in immediately may cause damage to internal parts.
- Use an appliance dolly when moving unit. ALWAYS truck unit from its side—NEVER from its front or back.
- Protect outside finish of unit during transport by wrapping cabinet in blankets or inserting padding between the unit and dolly.
- **Secure unit to dolly firmly with straps.** Thread straps through handles when possible. DO NOT overtighten. Overtightening restraints may dent or damage outside finish.

How to Select the Best Location

Observe these points when choosing the final location for your unit:

- DO NOT install refrigerator near oven, radiator, or other heat source. If not possible, shield unit with cabinet material.
- DO NOT install where temperature falls below 55°F (13°C). Malfunction may occur at this temperature.
- Make sure floor is level. If floor is not level, shim rear wheels of unit with a piece of plywood or other shim material.
- To assure proper door closure, verify that the unit is leveled with a 1/4" tilt to the back.

How to Remove the Doors and Hinges

Some installations require door removal to get refrigerator to final location. If removal of the pullout drawer is required, see later section entitled **How to Remove and Install the Pullout Drawer**

WARNING

To avoid electrical shock which can cause severe personal injury or death, observe the following:

- Disconnect power to refrigerator before removing doors. Connect power only after replacing doors.

CAUTION

To avoid damage to walls and flooring, protect soft vinyl or other flooring with cardboard, rugs, or other protective material.

1 Unplug power cord from power source.

2 Remove toe grille and bottom bracket cover(s).

- Open freezer door as wide as possible.
- Depending on the model of your unit, you may have one or two bracket covers.

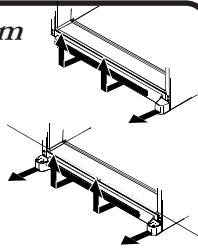

3 Remove top hinge cover by removing Phillips screw.

- Retain screw and cover for replacement.

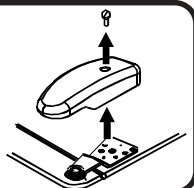

4 Unscrew 5/16" hex head screws from top hinge to remove hinge.

- Retain all screws for later use.

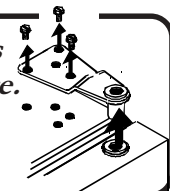

5 Lift refrigerator door from center hinge pin.



6 Hold freezer door in place while removing center hinge pin with a 5/16" hex nut driver. Remove freezer door.

- Retain hinge pin for later use.

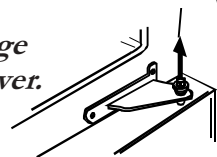

7 Remove Phillips screws to remove center hinge.

- Retain all screws for later use.

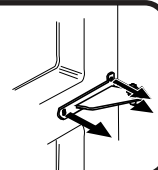

8 Remove bottom hinge or stabilizing bracket with 3/8" hex head driver.

- Lift out bottom hinge pin (some models).
- Retain hinge pin and screws for later use.

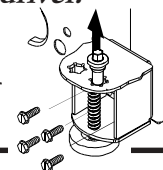

Installing Your Refrigerator

How to Reverse the Doors

1 Perform all steps listed in **How to Remove the Doors and Hinges**.

2 Transfer cabinet plugs and cabinet screws to opposite side of cabinet.

- Remove cabinet plugs with flat blade screwdriver tip wrapped in masking tape.
- Remove center mullion screws with $\frac{5}{16}$ " hex head driver.
- **For swing doors only**
Remove bottom mullion screws with $\frac{3}{8}$ " hex head driver.

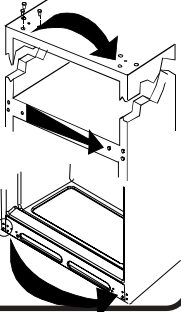

IMPORTANT: When working directly on doors, place doors on a nonabrasive surface protected by towels or rugs to avoid damage to door finish.

3 Transfer door stops from bottom edge of fresh food and freezer door to opposite side of door edge.

- Use a Phillips screwdriver for removal and installation.

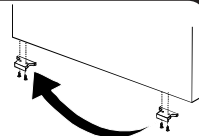

4 See **How to Install and Remove Handles** to remove and reinstall handles.

5 Proceed to **How to Replace the Doors and Hinges** to mount doors.

How to Install and Remove Handles

Installing Fresh Food Front-Mounted Handles

If installing handles for the first time, the fresh food handles can be located within the fresh food section. The handle trim will be located in the literature pack.

1 Remove $\frac{1}{4}$ " hex nut screws from door face with hex nut driver.

- If reversing door, remove door plugs from opposite side of door and insert in screw holes.

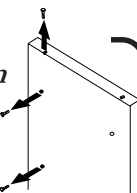

2 Align handle holes with screw holes on door face and secure with 2 door face screws from step 1.

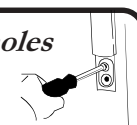

3 Locate handle trim in literature pack and install over top and bottom of handle, as illustrated.

- Secure top handle trim with remaining screw removed in step 1.
- Snap bottom trim over bottom portion of handle.



Removing Fresh Food Front-Mounted Handles

Removing handles may be necessary when transporting unit through tight spaces, or when reversing the door.

1 Remove top handle trim by removing top handle screw.

- Retain trim and screw for later replacement.

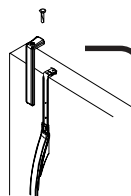

2 Pry bottom handle trim from handle with screwdriver flat blade wrapped in masking tape.

- Retain trim for later replacement.

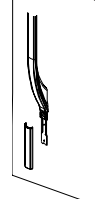

3 Remove two remaining handle screws and remove handle.

- Retain screws for later replacement.

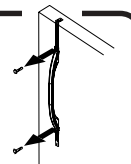

Installing Freezer Handles

If installing handles for the first time, the freezer handles can be located within the freezer section.

Install handle by fastening with screws removed from edge of door.

- If reversing freezer door, remove door plugs from top edge of door and insert into screw holes.

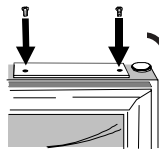

Removing Freezer Handles

Removing handles may be necessary when transporting unit through tight spaces, or when reversing the door.

Remove handle screws with Phillips screwdriver.

- Retain screws for later replacement.

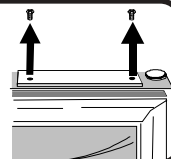

Installing Your Refrigerator

How to Install and Remove Handles *continued*

Installing Fresh Food Side-Mounted Handles

If installing handles for the first time, the fresh food handles can be located on the back of the refrigerator.

Install handle by fastening with T-15 Torx® screws removed from edge of door.*

NOTE: If reversing door, remove door plugs from opposite side of door and insert in screw holes.

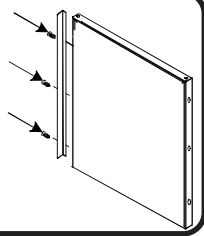

Removing Fresh Food Side-Mounted Handles

Removing handles may be necessary when transporting unit through tight spaces, or when reversing the door.

Remove handle by removing three T-15 Torx® screws from side of door.*

- Retain screws for later replacement.

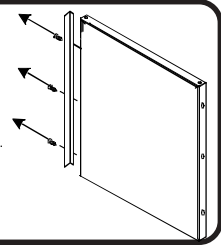

Installing Freezer Handles

If installing handles for the first time, the freezer handles can be located on the back of the refrigerator.

Install handle by fastening with T-15 Torx® screws removed from edge of door.*

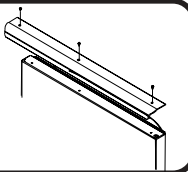

Removing Freezer Handles

Removing handles may be necessary when transporting unit through tight spaces.

Remove handle by removing three T-15 Torx® screws from handle.*

- Retain screws for later replacement.

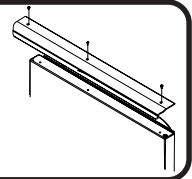

* Torx® is a registered trademark of Textron Inc.

Installing and Removing Stainless Steel Front-Mounted Handles



WARNING

To avoid risk of serious personal injury from sharp edges, do not remove front-mounted stainless steel handles from unit.

How to Replace the Doors and Hinges

1 Install hinge assemblies.

- Install top hinge *loosely* with $\frac{5}{16}$ " hex head screws.
- Install center hinge with Phillips screws.
- Install bottom hinge with $\frac{3}{8}$ " hex head screws.

2 Insert bottom hinge pin (some models).

- Locate bottom hinge hole closest to outside edge of cabinet, and insert bottom hinge pin. Replace any door shims, if present.

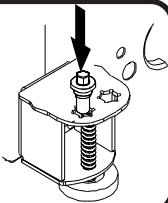

3 Place hinge side of freezer door on bottom hinge pin and hold freezer door upright while installing center hinge pin with $\frac{5}{16}$ " hex head driver.

- Replace any applicable door shims.
- Make sure the hinge pin is installed tight.

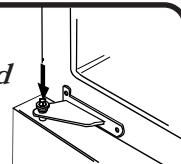

4 Place hinge side of refrigerator door on center hinge pin.

5 While holding refrigerator door upright, tighten down top hinge with $\frac{5}{16}$ " hex head driver and replace hinge cover.

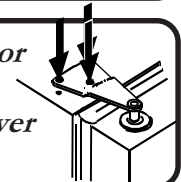

Installing Your Refrigerator

How to Remove and Install the Pullout Drawer

WARNING

To avoid electrical shock which can cause severe personal injury or death, disconnect power to refrigerator before removing doors. After replacing doors, connect power.

CAUTION

To avoid possible injury, product, or property damage, you will need two people to perform the following instructions.

Removing Pullout Drawer

- 1** Pull drawer open to full extension. Remove Phillips screw from each side of rail system.

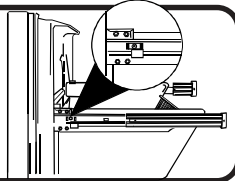

- 2** Remove lower basket by lifting basket from rail system.

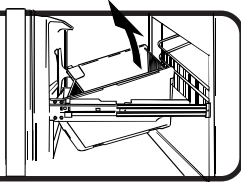

- 3** Pull upper basket out to full extension, and lift out to remove.

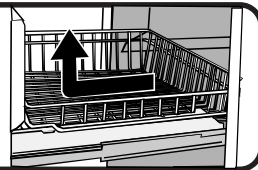

- 4** Lift top of door to unhook door supports from rail system. Lift door out to remove.

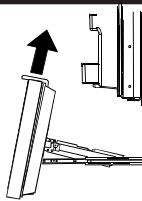

Installing Pullout Drawer

- 1** Pull both rails out to full extension.

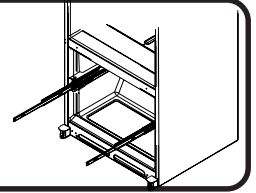

- 2** Hook door supports into rail tabs, as illustrated, and lower door into final position.

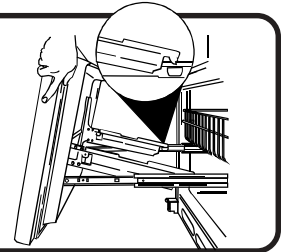

- 3** With drawer pulled out to full extension, insert lower basket by aligning tabs on both side of lower basket with notches in rail assembly.

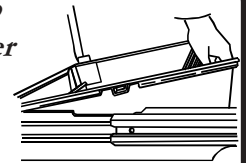

- 4** Slide upper basket into unit. Make sure that rear of basket hooks behind rail catch.

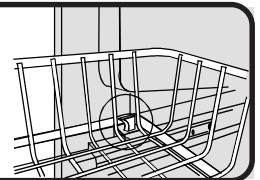

Installing Your Refrigerator

How to Connect the Water Supply

WARNING

To reduce the risk of injury or death, follow basic precautions, including the following:

- Read all instructions before installing device.
- DO NOT attempt installation if instructions are not understood or if they are beyond personal skill level.
- Observe all local codes and ordinances.
- DO NOT service device unless specifically recommended in owner's manual or published user-repair instructions.
- Disconnect power to unit prior to installing device.

CAUTION

To avoid property damage or possible injury, follow basic precautions, including the following:

- Consult a plumber to connect copper tubing to household plumbing to assure compliance with local codes and ordinances.
- Confirm water pressure to water valve is between 20 and 100 pounds per square inch. If water filter is installed, water pressure to water valve must be a minimum of 35 pounds per square inch.
- **DO NOT use a self-piercing, or $\frac{3}{16}$ " saddle valve!** Both reduce water flow, become clogged with time, and may cause leaks if repair is attempted.
- Tighten nuts by hand to prevent cross threading. Finish tightening nuts with pliers and wrenches. Do not overtighten.
- Wait 24 hours before placing unit into final position to check and correct any water leaks.

Materials Needed

- $\frac{1}{4}$ " outer diameter flexible copper tubing
- Shut-off valve (requires a $\frac{1}{4}$ " hole to be drilled into water supply before valve attachment)
- Adjustable wrench
- $\frac{1}{4}$ " hex nut driver

NOTE: Add 8' to tubing length needed to reach water supply for creation of service loop.

1 Create service loop with tubing using care to avoid kinks in tubing.

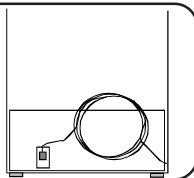

2 Remove plastic cap (A) from water valve inlet port (B).

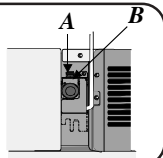

3 Place brass nut (D) and sleeve (E) on copper tube end as illustrated.

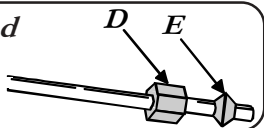

4 Place end of copper tubing into water valve inlet port. Shape tubing slightly—DO NOT KINK—so that tubing feeds straight into inlet port.

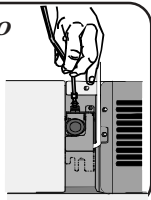

5 Slide brass nut over sleeve and screw nut into inlet port. Tighten nut with wrench.

IMPORTANT: DO NOT overtighten. Cross threading may occur.

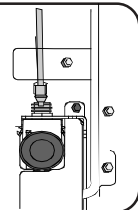

6 Pull on tubing to confirm connection is secure. Connect tubing to frame with water tubing clamp (F) and turn on water supply. Check for leaks and correct, if present.

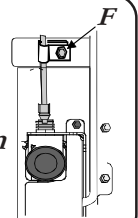

7 Monitor water connection for 24 hours. Correct leaks, if necessary.

Installing Your Refrigerator

How to Level Your Refrigerator

If your refrigerator requires an ice maker water supply connection, proceed to **How to connect the water supply** section before leveling your refrigerator.



CAUTION

To protect personal property or unit from damage, observe the following:

- Protect soft vinyl or other flooring with cardboard, rugs, or other protective material.
- Do not use power tools when performing leveling procedure.

Materials Needed • $\frac{3}{8}$ " hex head driver • Level

1 Move refrigerator to final location and plug in power cord.

2 Remove toe grille and bottom cover(s)

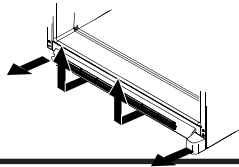

3 Turn left and right adjustment screws (A) to raise or lower front of refrigerator.

- Make sure refrigerator cabinet is level from side to side by adjusting left and right roller adjustment screws.
- Turn stabilizing leg clockwise until firmly against floor.



For Pullout Drawer Models: After completing the above listed steps, turn roller adjustment screws (A) 2 to 3 times counterclockwise, so that full weight of unit rests on stabilizing legs.

4 Using a level, make sure front of refrigerator is $\frac{1}{4}$ " (6 mm) or $\frac{1}{2}$ bubble higher than back of refrigerator.

- See leveling step 3 for assistance.

5 Replace toe grille and bracket cover(s). See markings on inside of toe grille to insure proper placement.

- Snap bottom portion into place first. Press down on top part of grille until top portion snaps into place.

How to Adjust the Temperature Controls

This refrigerator is designed to operate at a household temperature of 55° to 110°F (13° to 43° C). For initial temperature setting, follow all five steps listed below. If doing a simple temperature modification for an operational unit, only steps 3 through 5 are required.

1 Locate refrigerator controls at the top of fresh food compartment and freezer controls at top of freezer section. Set both controls to 4. **IMPORTANT:** Neither section will cool if freezer control is set to Off.

2 Allow 24 hours for temperatures to stabilize.

3 Check to see if freezer temperature is 0° to 2° F (-17° to -16° C).

- Turn control to next highest number if too warm.
- Turn control to next lowest number if too cold. Allow 5 to 8 hours for adjustments to take effect.

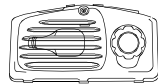

4 Check to see that fresh food section is 38° to 40° F (3° to 4° C).

- Turn control to next highest number if too warm.
- Turn control to next lowest number if too cold.
- Allow 5 to 8 hours for adjustments to take effect.



5 Repeat steps 3 & 4, as necessary.

How do I perform a temperature test?
Materials needed



- 2 thermometers measuring -5° to 50°F (-21° to 10°C)
- 2 drinking glasses

For Freezer

- Place thermometer in glass of vegetable oil in middle of freezer and continue with step 3 of *Temperature Adjustment* section.

IMPORTANT: Always start temperature adjustments with freezer section.

For Refrigerator

- Place thermometer in glass of water in middle of unit and continue with step 3 of *Temperature Adjustment* section.

Fresh Food Features

Interior Shelves



CAUTION

To avoid personal injury or property damage, observe the following:

- Confirm shelf is secure before placing items on shelf.
- Handle tempered glass shelves carefully. Shelves may break suddenly if nicked, scratched, or exposed to sudden temperature change.

Full-Width Shelf

- To remove shelves, unhook shelf from rear ladder assembly and pull out.
- To install shelves, insert shelf hooks into rear ladder assembly and lower into place.

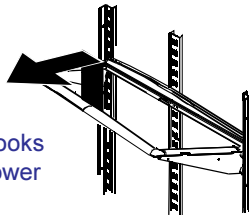

Spillsaver™ *some models*

Spillsaver™ stationary shelves hold simple spills for easier cleaning.

- To remove shelves, lift up and out.
- To install shelves, reverse above procedure.

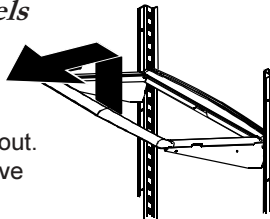

Spillsaver™ EasyGlide™ *some models*

Spillsaver™ EasyGlide™ shelves feature the convenience of easy cleaning with a pullout design to reach items in the back. For ease of cleaning, glass shelf may be removed by pulling to full extension and lifting out of frame.

- To remove shelf and frame, see instructions for Spillsaver™ stationary shelves.

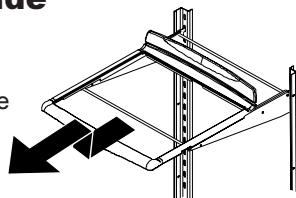

Rear Shelf Extensions *some models*

Rear shelf extensions help prevent articles from falling off the back of the shelf.

To remove and install shelf extension:

- To remove, pull extension straight up from rear of shelf.
- To install, insert posts of the shelf extension into holes in the shelf frame.

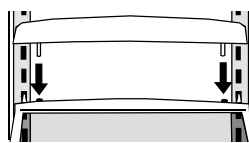

Door Storage

Dairy Center

The dairy center provides convenient storage for items such as butter, yogurt, cheese, etc. This compartment is an adjustable feature located in the door. It can be moved to several different locations to accommodate storage needs.

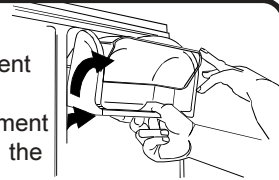

- To remove, open dairy door, pull upward and tilt out.
- To install, reverse above procedure.

Door Buckets

Door buckets adjust to meet individual storage needs.

- To remove, slide bucket up and pull straight out.
- To install, reverse above procedure.

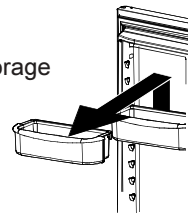

Door Retainer

Door retainers remove for easy cleaning.

- To remove, slide retainer up and pull straight out.
- To install, reverse above procedure.

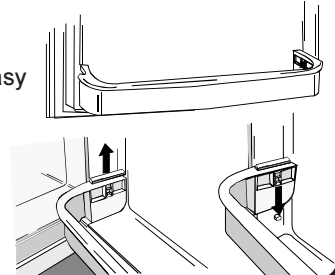

Accessories

Grip Pads *some models*

The Grip Pads prevents objects from sliding in the door bucket. Grip Pads are removable and are top-rack dishwasher safe for easy cleaning.

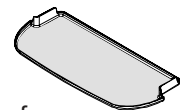

Wine Trivet/Can Rack *some models*

The Wine Trivet/Can Rack accessory fits in the bottom of most drawer assemblies.

Beer bottles can be laid cross-wise, or a single bottle may be laid in the center depression. Cans may also be stored, as illustrated.

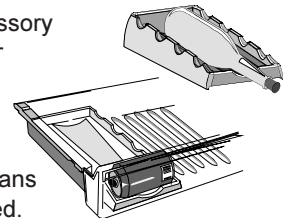

Pantry Divider *some models*

The pantry divider is used to organize the Chef's Pantry™ into sections, and features a collapsible joint on the front edge to ensure a snug fit.



NOTE: For easiest execution, remove pantry. If removal is not possible, pull drawer open to its fullest extension.

To remove and replace divider:

- To remove, unhook divider from rear wall of pantry, and pull out.
- To install, hook back of divider over rear wall of pantry and press down until front joint snaps into place.

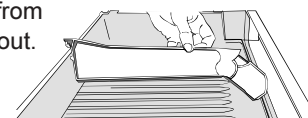

Fresh Food Features

Climate-Controlled Drawers

Humidity-Controlled Crisper Drawers

The crisper drawer keeps produce fresh longer by providing an environment with adjustable humidity.

Controls

The crisper controls regulate the amount of humidity in the crisper drawer. Use the *low* setting for produce with outer skins. Use the *high* setting for leafy produce.

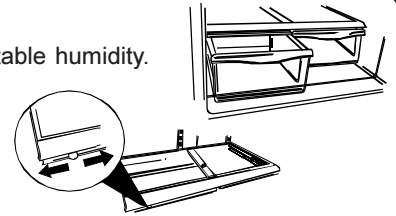

Temperature-Controlled Drawer

Chef's Pantry™

The Chef's Pantry™ system provides a drawer with a variable temperature control that keeps the compartment up to 5°F (3°C) colder than refrigerator temperature. This drawer can be used for large party trays, deli items, or beverages.

Control

The Chef's Pantry™ control regulates the air temperature in the drawer. Set control level to *cold* to provide normal refrigerator temperature. Use the *coldest* setting for meats or other deli items.

NOTE: Cold air directed to the Chef's Pantry™ can decrease refrigerator temperature. Refrigerator control may need to be adjusted.

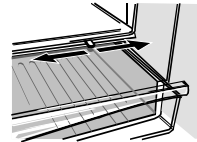
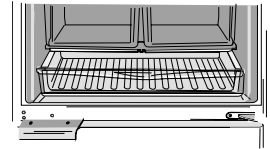

Storage Drawers

Snack Drawer

This drawer can be used for storage of food items or extra produce.

Beverage Organizer™ *some models*

The Beverage Organizer™ slides out from underneath the Spillsaver™ stationary shelf. The Beverage Organizer™ holds up to twelve 12-ounce beverage cans.

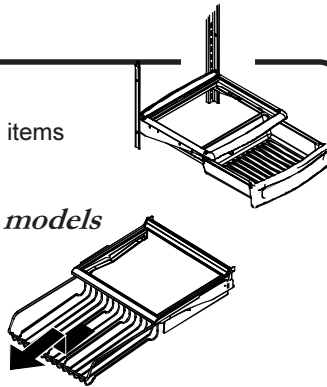

What if I can't open my door wide enough to remove the drawers?

- Remove drawer furthest from hinge side of cabinet.
- Remove glass as previously instructed.
- Lift center divider from frame. Slide existing drawer away from hinge side of cabinet and remove.

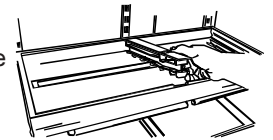

To remove and install drawers:

- To remove drawer, pull drawer out to full extension. Tilt up front of drawer and pull straight out.
- To install, insert drawer into frame rails and push back into place.

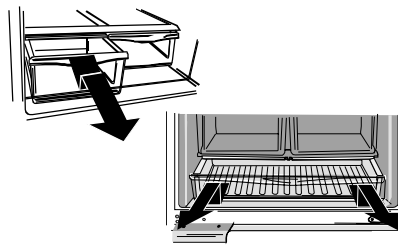

To remove and install glass and frame:

- Remove drawers as instructed above.
- Place hand beneath frame to push up glass from underneath. Lift glass out.
- Lift frame from refrigerator liner rails.
- To install, repeat above instructions in reverse order.

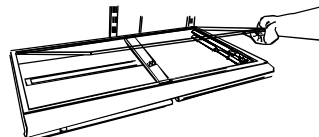

What can I do to prolong the life of my produce?

Please observe the following rules when storing produce in humidity-controlled crisper drawers:

- DO NOT wash produce before placing in crispers. Any additional moisture added to the drawers may cause produce to prematurely spoil.
- DO NOT line crispers with paper towels. Towels will retain moisture.
- Follow control instructions carefully. Not setting controls correctly may damage produce.

See chart below for assistance with controls:

- LOW**
- cauliflower
 - apples
 - corn
 - oranges
 - zucchini
 - grapes
 - cucumbers

- HIGH**
- lettuce
 - asparagus
 - spinach
 - cabbage
 - celery
 - broccoli
 - fresh sprouts
 - fresh herbs

Freezer Features

Primary Features

Automatic Ice Maker *(some models)*

Using Ice Maker for the First Time

- Confirm ice bin is in place and ice maker arm is down.
- After freezer section reaches between 0° to 2°F (-18° to -17° C), ice maker fills with water and begins operating.
- Allow approximately 24 hours after installation to receive first harvest of ice.
- Discard ice created within first 12 hours of operation to verify system is flushed of impurities.

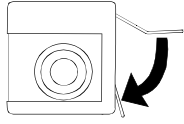

Operating Instructions

- Confirm ice bin is in place and ice maker arm is down.
- After freezer section reaches 0° to 2°F (-18° to -17° C), ice maker fills with water and begins operating. You will have a complete harvest of ice approximately every 3 hours.
- Stop ice production by raising ice maker arm until click is heard.
- Ice maker will remain in the *off* position until arm is pushed down.

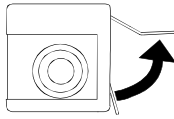

Shelves

Ice Service Rack

To install and remove rack:

- To install, slide L-shaped groove of shelf down over back wall screw. Push rack back until screw is stopped in L-shaped groove (1). Slide front portion of shelf over front wall screw (2).
- To remove, perform above steps in reverse order.

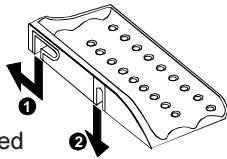

Fixed Freezer Shelf

To remove and install shelves:

- Remove shelf by pulling out to full extension. Tilt up front of shelf and pull straight out.
- To install, insert shelf into refrigerator liner rails and push to back of compartment.

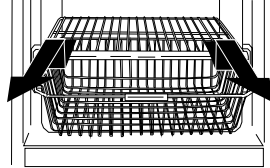

Slide-Out Freezer Shelf

To remove and install shelves:

- Remove shelf by pulling out to full extension. Tilt up front of shelf and pull straight out.
- To install, insert shelf into refrigerator liner rails and push to back of compartment.

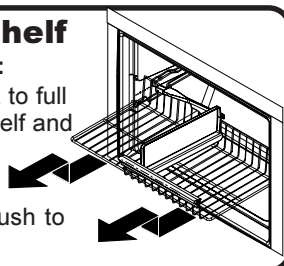

CAUTION

To avoid property damage, observe the following:

- Do not force ice maker arm down or up.
- Do not place or store anything in ice storage bin.

Drawers

Wire Basket

To remove and install basket:

- To remove basket, pull basket out to full extension. Tilt up front of basket and pull straight out.
- To install, insert basket into refrigerator liner rails and push back into place.

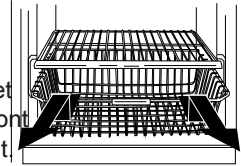

Pullout Drawer Baskets *(some models)*

(Door assembly of drawer removed from illustration for visual clarity)

To remove and replace top basket:

- Remove basket by pulling basket out to its full extension and lift out.
- Replace basket by sliding into upper molded railing.

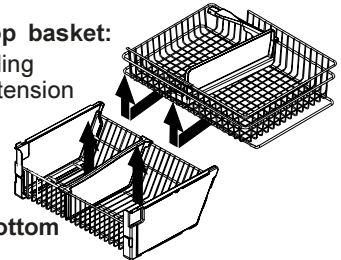

To remove and replace bottom basket:

- Remove basket by lifting basket from rail guides.
- Replace basket by placing into rail guides.



DANGER

To prevent accidental child entrapment or suffocation risk, DO NOT remove the divider in the top freezer basket.

Door Storage

Fixed Door Shelf

The fixed door shelf provides convenient storage for frozen food items in freezer door.

To remove and install door shelf:

- To remove shelf, lift assembly from side liner tabs and pull out.
- To install, fit ends of shelf assembly on liner tabs and slide down.

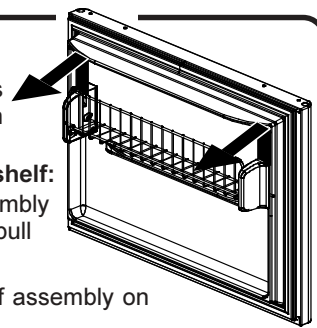

Tilt-Out Bin *(some models)*

The tilt-out bin (A) provides convenient storage for frozen food items in freezer door and tilts forward for easy access of those items.

To remove and install door shelf:

- See above instructions listed for Fixed Door Shelf.

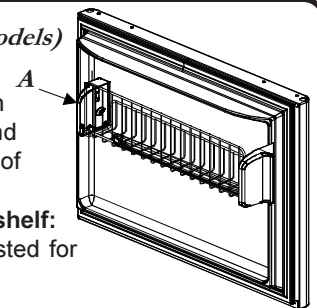

Freezer Features

Accessories

Ice Cube Tray *(some models)*

The ice cube tray provides an area to freeze cubes for manual dispensing of ice.

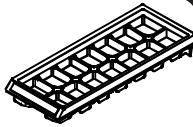

To release ice cubes from tray, hold tray upside down over a storage container and twist both ends of tray until cubes release.

Lower Basket Divider

(some models)

The lower basket divider allows the option to organize the basket area into sections.

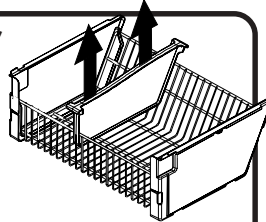

To remove and replace divider:

- To remove, pull divider straight up.
- To install, hook top corners of divider over top horizontal basket rungs.

Hints and Care

What cleaners does Amana recommend for my stainless steel product?

Amana has a cleaner available for purchase (Part # 31960801) through our Consumer Affairs division.

For this, or a list of other recommended cleaning products, please contact us at Amana Consumer Affairs using the information on the cover of your Owner's Manual.

How do I remove an odor from my refrigerator?

1. Remove all food.
2. Disconnect refrigerator.
3. Clean the following items using the appropriate instructions in *How to Clean Your Unit* :
 - Walls, floor, and ceiling of cabinet interior.
 - Drawers, shelves, and gaskets according to the instructions in this section.
4. Pay special attention to clean all crevices by completing the following steps:
 - Dilute mild detergent and brush solution into crevices using a plastic bristle brush.
 - Let stand for 5 minutes.
 - Rinse surfaces with warm water. Dry surfaces with a soft, clean cloth.
5. Wash and dry all bottles, containers, and jars. Discard spoiled or expired items.
6. Wrap or store odor-causing foods in tightly-sealed containers to prevent reoccurring odors.
7. Connect power to refrigerator and return food to unit.
8. After 24 hours, check if odor has been eliminated.

If odor is still present...

1. Remove drawers and place on top shelf of refrigerator.
2. Pack refrigerator and freezer sections—including doors—with crumpled sheets of black and white newspaper.
3. Place charcoal briquettes randomly on crumpled newspaper in both freezer and refrigerator compartments.
4. Close doors and let stand 24–48 hours.
5. Repeat steps 5 through 7.

How to Clean Your Unit



WARNING

To avoid electrical shock which can cause severe personal injury or death, disconnect power to refrigerator before cleaning. After cleaning, connect power.



CAUTION

To avoid personal injury or property damage:

- Read and follow manufacturer's directions for all cleaning products.
- Do not place buckets, shelves, or accessories in dishwasher. Cracking or warping of accessories may result

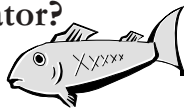

AREA	DO NOT USE	DO...
Textured Doors and Exterior Cabinet Interior	<ul style="list-style-type: none"> • Abrasive or harsh cleaners • Ammonia • Chlorine bleach • Concentrated detergents or solvents • Metal or plastic-textured scouring pads 	<ul style="list-style-type: none"> • Use 4 tablespoons (60 milliliters) of baking soda dissolved in 1 quart (1 liter) warm soapy water. • Rinse surfaces with clean warm water and dry immediately to avoid water spots
Stainless Steel Doors and Exterior IMPORTANT: <i>Damage to stainless steel finish due to improper use of cleaning products or non-recommended products is not covered under any warranty</i>	<ul style="list-style-type: none"> • Abrasive or harsh cleaners • Ammonia • Chlorine bleach • Concentrated detergents or solvents • Metal or plastic-textured scouring pads • Vinegar-based product • Citrus-based cleaners 	<ul style="list-style-type: none"> • Use warm, soapy water and a soft, clean cloth or sponge. • Rinse surfaces with clean warm water and dry immediately to avoid water spots
Door Gaskets	<ul style="list-style-type: none"> • Abrasive or harsh cleaners • Metal or plastic-textured scouring pads 	
Condenser Coil <i>Remove toe grille to access</i>	N/A	<ul style="list-style-type: none"> • Use a vacuum cleaner hose nozzle
Condenser Fan Outlet Grille <i>See back of refrigerator</i>		<ul style="list-style-type: none"> • Use a vacuum cleaner hose nozzle with brush attachment.
Accessories <i>Shelves, buckets, drawers, etc</i>	<ul style="list-style-type: none"> • A Dishwasher 	<ul style="list-style-type: none"> • Follow removal and installation instructions from appropriate feature section. • Allow items to adjust to room temperature. • Dilute mild detergent and use a soft clean cloth or sponge for cleaning. • Use a plastic bristle brush to get into crevices • Rinse surfaces with clean warm water. • Dry glass and clear items immediately to avoid spots.

How to Remove and Replace Light Bulbs

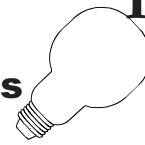

WARNING

To avoid electrical shock which can cause severe personal injury or death, disconnect power to refrigerator before replacing light bulb. After replacing light bulb, connect power.

CAUTION

To avoid personal injury or property damage, observe the following:

- Allow light bulb to cool.
- Wear gloves when replacing light bulb.

Fresh food section

1. Remove screw from light shield. Retain for replacement.
1. Slide shield toward back of compartment to release from light assembly.
2. Remove light bulbs.
3. Replace with appliance bulbs **no greater than 40 watts**.
4. Replace light bulb cover by inserting tabs on light shield into liner holes on each side of light assembly. Slide shield toward front of unit until it locks into place. **DO NOT** force shield beyond locking point. Doing so may damage light shield.
5. Replace screw removed in step 1.

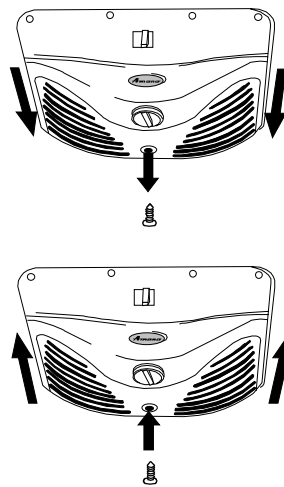

Freezer section

1. Pinch rear tabs (**A**) on light cover and pull straight out.
2. Remove light bulb.
3. Replace bulb with appliance bulb **no greater than 40 watts**.
4. Insert top tabs (**B**) of light cover into refrigerator liner and snap back portion over light assembly.

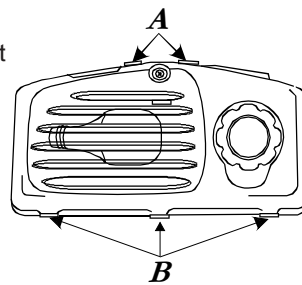

How to Get the Most Out of Your Energy Dollar

- When placing refrigerator into final position, allow for 1" clearance around the top and sides of unit to supply ample ventilation for optimum energy efficiency.
- Avoid overcrowding refrigerator shelves. This reduces effectivity of air circulation around food and causes refrigerator to run longer.
- Avoid adding too much warm food to unit at one time. This overloads compartments and slows rate of cooling.
- Do not use aluminum foil, wax paper, or paper toweling as shelf liners. This decreases air flow and causes unit to run less efficiently.
- A freezer that is $\frac{2}{3}$ full runs most efficiently.
- Locate refrigerator in coolest part of room. Avoid areas of direct sunlight, or near heating ducts, registers, or other heat producing appliances. If this is not possible, isolate exterior by using a section of cabinet or an added layer of insulation.
- Refer to owner's manual section on temperature controls for recommended control settings
- Clean door gaskets every three months according to Owner's Manual cleaning instructions. This will assure that door seals properly and unit runs efficiently.
- Take time to organize items in refrigerator to reduce time that door is open.
- Be sure your doors are closing securely by leveling unit as instructed in your Owner's Manual.
- Clean condenser coils of as indicated in the owner's manual every 3 months. This will increase energy efficiency and cooling performance.

Trouble Shooting

NOISE)))

Today's refrigerators have new features and are more energy efficient. Foam insulation is very energy efficient and has excellent insulating capabilities, however, foam insulation is not as sound absorbent. As a result, certain sounds may be unfamiliar. In time, these sounds will become familiar. Please refer to this information before calling service.

TOPIC	POSSIBLE CAUSE	SOLUTION
Clicking	Freezer control (A) clicks when starting or stopping compressor.	Normal operation
	Defrost timer (B) sounds like an electric clock and snaps in and out of defrost cycle.	Normal operation
Air rushing or whirring	Freezer fan (C) and condenser fan (D) make this noise while operating.	Normal operation
Gurgling or boiling sound	Evaporator (E) and heat exchanger (F) refrigerant makes this noise when flowing.	Normal operation
Thumping	Ice cubes from ice maker (some models) drop into ice bucket (G) .	Normal operation
Vibrating noise	Compressor (H) makes a pulsating sound while running.	Normal operation
	Refrigerator is not level.	See <i>Installation Instructions</i> for details on how to level your unit.
Buzzing	Ice maker water valve (I) hookup (some models) buzzes when ice maker fills with water.	Normal operation
Humming	Ice maker (J) is in the 'on' position without water connection.	Stop sound by raising ice maker arm to 'off' position. See <i>Automatic Ice Maker</i> section in your owner's manual for details.
	Compressor (H) can make a high pitched hum while operating.	Normal operation
Hissing or popping	Defrost heater (K) hisses, sizzles, or pops when operational.	Normal operation

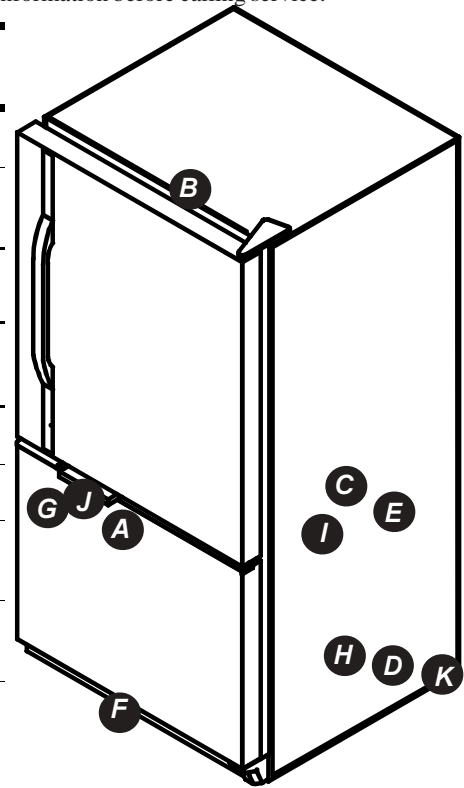

OPERATION

Freezer control and lights are on, but compressor is not operating.	Refrigerator is in defrost mode.	Normal operation Wait 40 minutes to see if refrigerator restarts.
Crisper drawer temperature is too warm	Control settings are too low.	See section on Crisper drawer to adjust controls.
	Freezer controls are set too low.	See controls section in owner's manual on how to adjust your controls.
	Drawer is improperly positioned.	See section on Crisper drawer to verify drawer positioning.
Refrigerator does not operate	Refrigerator is not plugged in.	Plug in unit.
	Freezer control is not on.	See section on controls in your owner's manual.
	Fuse is blown, or circuit breaker needs to be reset.	Replace any blown fuses. Check circuit breaker and reset if necessary.
	Power outage has occurred	Call local power company listing to report outage.
Refrigerator still won't operate	Unit is malfunctioning.	Unplug refrigerator and transfer food to another unit. If another unit is not available, place dry ice in freezer section to preserve food. Warranty does not cover food loss. Contact service for assistance.
Food temperature is too cold	Condenser coils are dirty.	Clean according to cleaning instructions in your owner's manual.
	Refrigerator or freezer controls are set too high.	See controls section in owner's manual on how to adjust your controls.

Trouble Shooting

OPERATION

TOPIC	POSSIBLE CAUSE	SOLUTION
Food temperature appears too warm	Door is not closing properly.	Refrigerator is not level. See <i>How to Level Your Refrigerator</i> for details on how to level your unit.
		Check gaskets for proper seal. Clean, if necessary, according to cleaning instructions in owner's manual.
		Check for internal obstructions that are keeping door from closing properly (i.e. improperly closed drawers, ice buckets, oversized or improperly stored containers or foodstuffs, etc.).
	Controls need to be adjusted.	See the controls section in your for assistance in how to adjust your controls.
	Condenser coils are dirty.	Clean according to cleaning instructions in your owner's manual.
	Rear air grille is blocked.	Check the positioning of food items in refrigerator to make sure grille is not blocked. Rear air grilles are located under crisper drawers.
Door has been opened frequently, or has been opened for long periods of time.	Reduce time door is open. Organize food items efficiently to assure door is open for as short a time as possible.	
	Allow interior environment to adjust for period the door has been open.	
Food has recently been added.	Allow time for recently-added food to reach refrigerator or freezer temperature.	
Refrigerator has an odor	Compartment is dirty or has odor-causing food.	Refer to <i>Hints and Care</i> in this owner's manual for odor removal instructions.
Water droplets form on outside of refrigerator	Check gaskets for proper seal.	Clean, if necessary, according to cleaning instructions in owner's manual.
	Humidity levels are high.	Normal during times of high humidity.
	Controls require adjustment	See the controls section in your Owner's Manual for assistance in how to adjust your controls.
Water droplets form on inside of refrigerator	Humidity levels are high or door has been opened frequently.	See the controls section in your Owner's Manual for assistance in how to adjust your controls.
	Check gaskets for proper seal.	Reduce time door is open. Organize food items efficiently to assure door is open for as short a time as possible.
		Clean, if necessary, according to cleaning instructions in owner's manual.
Refrigerator or ice maker make unfamiliar sounds or seems too loud	Normal operation	Refer to noise section of troubleshooting guide in owner's manual.
Crisper drawers do not close freely	Contents of drawer, or positioning of items in the surrounding compartment could be obstructing drawer	Reposition food items and containers to avoid interference with the drawers.
	Drawer is not in proper position	See section Crisper drawer section for proper placement.
	Refrigerator is not level.	See <i>How to Level Your Refrigerator</i> for details on how to level your unit.
	Drawer channels are dirty or need treatment.	Clean drawer channels with warm, soapy water. Rinse and dry thoroughly.
Apply a thin layer of petroleum jelly to drawer channels.		
Refrigerator runs too frequently	Doors have been opened frequently or have been opened for long periods of time.	Reduce time door is open. Organize food items efficiently to assure door is open for as short a time as possible.
		Allow interior environment to adjust for period the door has been open.
	Humidity or heat in surrounding area is high.	Normal operation
	Food has recently been added.	Allow time for recently-added food to reach refrigerator or freezer temperature.
	Unit is exposed to heat by environment or by appliances nearby.	Evaluate your unit's environment. Unit may need to be moved to run more efficiently.
Condenser coils are dirty.	Clean according to cleaning instructions in your owner's manual.	

Trouble Shooting

OPERATION (continued)

TOPIC	POSSIBLE CAUSE	SOLUTION
Refrigerator runs too frequently (continued)	Controls need to be adjusted.	See controls section in your Owner's Manual for assistance in how to adjust your controls.
	Door is not closing properly.	Refrigerator is not level. See <i>How to Level Your Refrigerator</i> for details on how to level your unit.
		Check gaskets for proper seal. Clean, if necessary, according to cleaning instructions in owner's manual.
		Check for internal obstructions that are keeping door from closing properly (i.e. improperly closed drawers, ice buckets, oversized or improperly stored containers or foodstuffs, etc.).

ICE

Unit is leaking water	Plastic tubing was used to complete water connection.	Amana recommends using copper tubing for installation. Plastic is less durable and can cause leakage. Amana is not responsible for property damage due to improper installation or water connection.
Ice forms in inlet tube to ice maker	Improper water valve was installed.	Check water connection procedure in your <i>Installation Instructions</i> . Self-piercing and $\frac{3}{16}$ " saddle valves cause low water pressure and may clog the line over time. Amana is not responsible for property damage due to improper installation or water connection.
	Water pressure is low.	Water pressure must be between 20 to 100 pounds per square inch to function properly. A minimum pressure of 35 pounds per square inch is recommended for units with water filters.
Water flow is slower than normal	Freezer temperature is too high.	See the controls section in your owner's manual for assistance on how to adjust your controls. Freezer is recommended to be between 0 to 2°F (-18 to -17°C).
	Water pressure is low.	Water pressure must be between 20 to 100 pounds per square inch to function properly. A minimum pressure of 35 pounds per square inch is recommended for units with water filters.
	Improper water valve was installed.	Check water connection procedure in your <i>Installation Instructions</i> . Self-piercing and $\frac{3}{16}$ " saddle valves cause low water pressure and may clog the line over time. Amana is not responsible for property damage due to improper installation or water connection.

Amana Refrigerator Warranty

First Year

Amana will replace, free of charge, any part which is defective due to workmanship or materials.

Second through Fifth Year

Amana will replace free of charge, any sealed system component (compressor, condenser, evaporator, drier and interconnecting tubing) and repair any food compartment liner (exclusive of door liner) which is defective due to workmanship or materials.

Warranty Limitations

- Begins at date of original purchase.
- Excludes original and replacement water or air filter cartridges (if equipped with the filtration system). Original and replacement cartridges are warranted for 30 days, parts only, against defects of material or workmanship.
- Service must be performed by an authorized Amana technician.
- Damage due to shipping and handling is not covered by this warranty.

Warranty Is Void If

Repairs resulting from the following:

- Serial plate is defaced.
- Product is used on a commercial, rental, or leased basis.
- Product has defect or damage due to product accident, alteration, connection to an improper electrical supply, fire, flood, lightning, or other conditions beyond the control of Amana.
- Product is improperly installed or used.

Owner's Responsibility

- Provide proof of purchase (sales receipt).
- Provide normal care and maintenance. Replace owner replaceable items where directions appear in Owner's Manual.
- Make product reasonably accessible for service.
- Pay premium service costs for service outside technician's normal business hours.
- Pay for service calls related to product installation and usage.

Amana Appliances Factory Service

1-800-628-5782 inside USA

For more information,

Amana Appliances Consumer Services

Amana Appliances

2800 220th Trail

Amana, Iowa 52204

1-800-843-0304 inside USA

1-866-587-2002 au Canada

www.amana.com

IN NO EVENT SHALL AMANA BE LIABLE FOR INCIDENTAL OR CONSEQUENTIAL DAMAGES.

This warranty gives you specific legal rights, and you may have others which vary from state to state. For example, some states do not allow the exclusion or limitation of incidental or consequential damages, so this exclusion may not apply to you.

Manual del propietario

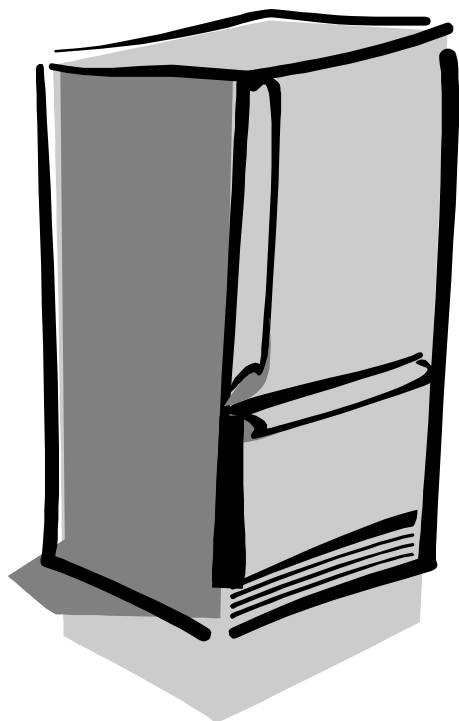

Refrigerador con congelador inferior

¿Necesita pedir piezas y accesorios?

¿Tiene preguntas acerca de las características?

Comuníquese con nosotros con el número de modelo y de serie:

Departamento de Asuntos del Cliente

Amana Appliances

2800 – 220th Trail

Amana, Iowa 52204 EE.UU.

Tel. 1(800) 843-0304

1(319) 622-5511 fuera de EE.UU.

Internet: <http://www.amana.com>

Conserve las instrucciones para usarlas como referencia futura.

Mantenga este manual y el recibo de compra juntos en un lugar seguro por si fuera necesario solicitar servicio bajo la garantía.

Contenido

Introducción	22
Información importante de seguridad	23
Instalación del refrigerador	24
Cómo quitar las puertas y las bisagras	24
Cómo invertir las puertas	25
Cómo instalar y quitar las asas	25
Cómo volver a colocar las puertas y las bisagras	26
Cómo quitar e instalar el cajón deslizable	27
Cómo conectar el suministro de agua	28
Cómo nivelar el refrigerador	29
Cómo ajustar los controles de temperatura	29
Características de la sección del refrigerador	30
Parrillas interiores	30
Almacenamiento en la puerta	30
Accesorios	30
Cajones con clima controlado	31
Cajones de almacenamiento	31
Características de la sección del congelador	32
Características principales	32
Repisas	32
Cajones	32
Almacenamiento en la puerta	32
Accesorios	33
Consejos y cuidado	34
Cómo limpiar la unidad	34
Cómo quitar y reemplazar los focos	35
Diagnóstico de averías	36
Garantía	39

¡Gracias por adquirir un refrigerador Amana!

Lea minuciosamente este manual del propietario. Éste le proporcionará la información de mantenimiento apropiada.

Llene la tarjeta de registro y devuélvala enseguida. Si la tarjeta no está, llame al departamento de asuntos del cliente.

El servicio de garantía debe realizarlo un técnico autorizado de servicio. Amana también recomienda comunicarse con un técnico autorizado si se requiere de servicio después de que caduque la garantía. Para localizar a un técnico autorizado llame al **1-800-NAT-LSVC (1-800-628-5782)**, o llame al **1(319) 622-5511** si se encuentra fuera de EE.UU. También puede comunicarse con nosotros mediante nuestro sitio en la red **www.amana.com**.

When contacting Amana, please provide the following information. Product information is on the serial plate, located on ceiling of fresh food section.

Model Number _____

'P' Number _____

Serial Number _____

Purchase Date _____

Dealer Name _____

Dealer Address _____

Dealer Phone _____

Plan de servicio extendido Asure™

Amana Appliances ofrece un servicio de protección a largo plazo para este nuevo refrigerador. El **Plan de servicio extendido Asure** está diseñado especialmente para complementar la excelente garantía de Amana. Este plan cubre piezas funcionales, mano de obra y cargos de transporte. Llame al **1-800-528-2682** o comuníquese con nosotros en www.amana.com para obtener más información.

Antes de llamar para solicitar servicio...

Si algo parece fuera de lo común, consulte la sección "Diagnóstico de averías", la cual está diseñada para ayudarle a resolver problemas antes de llamar para solicitar servicio.

¿Qué sucede si estas características son diferentes a las de mi refrigerador?

Este libro tiene la finalidad de mostrar la variedad de características que hay disponibles en la línea de productos. Si su refrigerador no tiene todas las opciones que se muestran, muchas de estas opciones pueden adquirirse comunicándose con el Departamento de Asuntos del Cliente. Vea la información para comunicarse contenida en la portada del manual.

Información importante de seguridad

Reconozca los símbolos, las palabras y las etiquetas de seguridad

PELIGRO

PELIGRO—Riesgos inminentes que **CAUSARÁN** lesiones personales graves o la muerte.

ADVERTENCIA

ADVERTENCIA—Riesgos o prácticas inseguras que **PODRÍAN** causar lesiones personales graves o la muerte.

PRECAUCIÓN

PRECAUCIÓN—Riesgos o prácticas inseguras que **PODRÍAN** causar lesiones personales menores o daños materiales o del producto.

Lo que necesita saber acerca de las instrucciones de seguridad

Las advertencias y las instrucciones importantes de seguridad que aparecen en este manual no tienen el propósito de cubrir todas las condiciones posibles que podrían ocurrir. Debe usarse sentido común, precaución y cuidado cuando se instale, se realice mantenimiento o se opere el refrigerador. Siempre comuníquese con el distribuidor, concesionario, agente de servicio o fabricante para los asuntos relacionados con problemas o condiciones que no entienda.

ADVERTENCIA

Para evitar el riesgo de incendio, descarga eléctrica, lesiones graves o la muerte cuando use el refrigerador, siga estas precauciones básicas:

1. Lea todas las instrucciones antes de usar el refrigerador.
2. Observe todos los códigos y reglamentos locales.
3. Asegúrese de seguir las instrucciones de conexión a tierra.
4. Consulte a un electricista calificado si no está seguro que el aparato está conectado a tierra correctamente.
5. NO lo conecte a tierra en una tubería de gas.
6. NO lo conecte a tierra en una tubería de agua fría.
7. El refrigerador está diseñado para funcionar en una línea separada de 103 a 126 voltios, 60 ciclos. NO modifique la clavija del cordón eléctrico. Si la clavija no cabe en el tomacorriente, haga que un electricista calificado instale uno apropiado.
8. NO use un adaptador de dos clavijas, un cordón de extensión ni una tira de enchufes de energía.
9. NO quite la etiqueta de advertencia del cordón eléctrico.
10. No altere los controles del refrigerador.
11. NO repare ni reemplace ninguna pieza del refrigerador ni trate realizar ningún tipo de servicio, a menos que se recomiende específicamente en las instrucciones de mantenimiento del usuario. NO intente darle servicio si no entiende las instrucciones o si se requiere un mayor nivel de destreza personal.
12. Siempre desconecte el refrigerador del suministro eléctrico antes de realizar algún tipo de servicio. Desconecte el cordón eléctrico sujetando la clavija, no el cordón.
13. Instale el refrigerador de acuerdo con las instrucciones de instalación. Todas las conexiones de agua, energía eléctrica y conexión a tierra deben cumplir con los códigos locales y debe realizarlas personal con licencia cuando se requiera.
14. Mantenga el refrigerador en buenas condiciones. El golpear o dejar caer el refrigerador puede dañar la unidad o causar un mal funcionamiento o goteras. Si se daña, haga que un técnico calificado de servicio lo revise.
15. Reemplace las clavijas y los cordones eléctricos desgastados.
16. Siempre lea y siga las instrucciones del fabricante de almacenamiento y ambiente ideal para los artículos que se almacenarán en el refrigerador.

PELIGRO

Para reducir el riesgo de lesiones o la muerte, siga las precauciones básicas, incluyendo las siguientes:

Forma apropiada de desechar el refrigerador

IMPORTANTE: Los niños atrapados y asfixiados en refrigeradores no es cosa del pasado.

Los refrigeradores que se arrumban o abandonan; aun cuando sea "sólo por unos cuantos días", continúan representando un peligro. Si desecha un refrigerador viejo, sírvase seguir las siguientes instrucciones para ayudar a prevenir un accidente.

ANTES DE TIRAR SU REFRIGERADOR O CONGELADOR VIEJO:

- Quítele las puertas.
- Déjele las repisas puestas para que los niños no puedan meterse con facilidad.

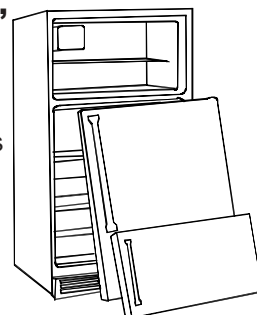

Conserve estas instrucciones

Instalación del refrigerador

Estas instrucciones tienen la finalidad de ayudarlo con la instalación de su unidad. Amana no puede hacerse responsable por una instalación incorrecta.

¿Cómo mido un hueco para asegurarme que quede bien ajustado?

Debe proporcionarse un espacio de aire de $\frac{1}{2}$ " (1.3 cm) en la parte superior y posterior de la unidad para permitir la circulación de aire apropiada. Cuando instale la unidad, tome las medidas cuidadosamente. El sobrepiso o los recubrimientos del piso (por ejemplo, alfombras, mosaicos, pisos de madera, tapetes) podrían hacer el espacio más pequeño de lo que pensaba.

Podría obtenerse algo de espacio usando el procedimiento de nivelación bajo *Cómo nivelar el refrigerador*.

IMPORTANTE: Si la unidad se va a instalar en un hueco en donde la parte superior del refrigerador estará completamente cubierta, use dimensiones de piso a la parte superior de la parte superior de la cubierta de la bisagra para comprobar el espacio libre correcto.

Cómo transportar la unidad

Siga estos consejos cuando mueva la unidad a su ubicación final:

- NUNCA transporte la unidad sobre un costado. Si no es posible transportarla verticalmente, colóquela sobre la parte posterior. Permita que la unidad permanezca en posición vertical durante 30 minutos aproximadamente antes de enchufarla para asegurar que el aceite regrese al compresor. Si enchufa la unidad inmediatamente podrían causarse daños a las piezas internas.
- Use una carretilla para electrodomésticos cuando mueva la unidad. SIEMPRE transporte la unidad sobre un lado, NUNCA por la parte posterior ni el frente.
- Proteja el acabado exterior de la unidad durante la transportación envolviendo el gabinete en mantas o insertando almohadillas entre la unidad y la carretilla.
- Asegure firmemente la unidad a la carretilla con correas. Páselas a través de las asas siempre que sea posible. NO LAS APRIETE DE MÁS. Si lo hace las correas pueden dañar o abollar el acabado exterior.

Cómo seleccionar la mejor ubicación

Observe estos puntos cuando elija la ubicación final de la unidad:

- NO instale el refrigerador cerca del horno, de un radiador ni de otra fuente de calor. Si no es posible, proteja la unidad con material de gabinetes.
- NO lo instale en donde la temperatura baje a menos de 55° F (13° C). A esta temperatura podría funcionar mal.
- Asegúrese de que el piso esté bien nivelado. Si no lo está, coloque cuñas en las ruedas posteriores con un pedazo de madera o de otro material para cuñas.
- Para garantizar que la puerta cierre correctamente, verifique que la unidad esté nivelada con una inclinación de $\frac{1}{4}$ " (6mm) hacia atrás.

Cómo quitar las puertas y las bisagras

Algunas instalaciones requieren que las puertas se quiten para colocar el refrigerador en la ubicación final.



ADVERTENCIA

Para evitar el riesgo de descargas eléctricas que puedan producir lesiones personales graves o la muerte, observe lo siguiente:

- Desconecte el suministro eléctrico al refrigerador antes de quitar las puertas. Conecte nuevamente el suministro eléctrico, solamente después de colocar nuevamente las puertas.



PRECAUCIÓN

Para evitar daños a las paredes y a los pisos, proteja el vinilo suave u otros pisos con cartón, alfombras u otros materiales protectores.

1 *Desenchufe el cordón eléctrico de la fuente de energía.*

2 *Quite la parrilla inferior y las cubiertas del soporte inferior.*

- Abra la puerta del congelador lo más posible.
- Dependiendo del modelo de la unidad, la suya puede tener una o dos cubiertas de soportes.

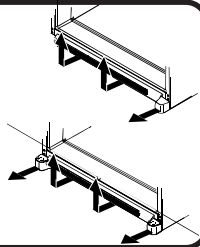

3 *Quite la cubierta de la bisagra superior quitando el tornillo Phillips.*

- Conserve el tornillo y la cubierta para volver a colocarlos.

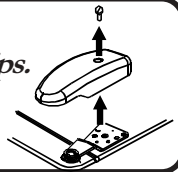

4 *Destornille los tornillos hexagonales de $\frac{5}{16}$ " de la bisagra superior para quitar la bisagra.*

- Conserve todos los tornillos para usarlos después.

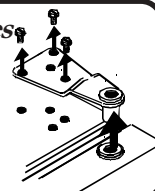

5 *Levante la puerta del refrigerador del pasador de la bisagra central.*



6 *Sostenga la puerta del congelador en su lugar mientras quita el pasador de la bisagra central con un destornillador hexagonal de $\frac{5}{16}$ ". Quite la puerta del congelador.*

- Conserve el pasador de la bisagra para usarlo después.

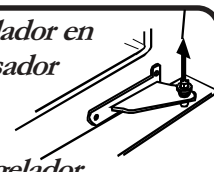

7 *Quite los tornillos Phillips para quitar la bisagra central.*

- Conserve todos los tornillos para usarlos después.

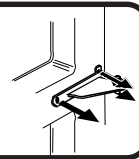

8 *Quite la bisagra inferior o el soporte estabilizador con un destornillador hexagonal de $\frac{3}{8}$ ".*

- Saque el pasador de la bisagra inferior (en algunos modelos).
- Conserve el pasador de la bisagra y los tornillos para usarlos después.

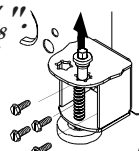

Instalación del refrigerador

Cómo invertir las puertas

1 Realice todos los pasos que se indican en **Cómo quitar las puertas y las bisagras.**

2 Transfiera los tapones y los tornillos del gabinete al lado opuesto del gabinete.

- Quite los tapones del gabinete con un destornillador de hoja plana envuelta en cinta *masking*.
- Quite los tornillos de entrepaño centrales con un destornillador hexagonal de $\frac{5}{16}$ ".
- **Solamente para puertas de vaivén:** Quite los tornillos de entrepaño inferiores con un destornillador hexagonal de $\frac{3}{8}$ ".

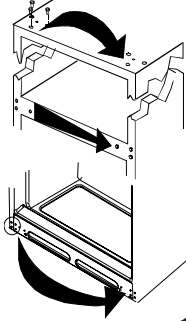

IMPORTANTE: Cuando trabaje directamente en las puertas, colóquelas en una superficie no abrasiva protegida con toallas o alfombras para evitar dañar el acabado.

3 Transfiera los topes de la puerta del borde inferior de la puerta de la sección del refrigerador y del congelador al lado opuesto del borde de la puerta.

- Use un destornillador Phillips para la remoción y la instalación.

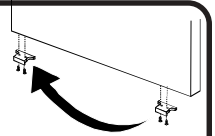

4 Vea **Cómo instalar y quitar las asas** para quitarlas y volver a instalarlas.

5 Continúe con **Cómo volver a colocar las puertas y las bisagras** para montar las puertas.

Cómo instalar y quitar las asas

Instalación de las asas montadas por el frente de la sección del refrigerador

Si se van a instalar las asas por primera vez, las asas de la sección del refrigerador se encuentran dentro de la misma sección. El adorno del asa se encontrará en el paquete de los materiales impresos.

1 Quite los tornillos hexagonales de $\frac{1}{4}$ " de la cara de la puerta con un destornillador hexagonal.

- Si va a invertir la puerta, quite los tapones de la puerta del lado opuesto de la puerta e insérteles en los orificios de los tornillos.

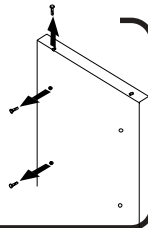

2 Alinee los orificios del asa con los orificios de los tornillos en la cara de la puerta y asegure con dos de los tornillos de la cara de la puerta del paso 1.



3 Localice el adorno del asa en el paquete de los materiales impresos e instálelo sobre la parte superior e inferior del asa, como se ilustra.

- Asegure el adorno del asa superior con el tornillo restante del paso
- Inserte a presión el adorno sobre la porción inferior del asa.



Instalación de las asas del congelador

Si va a instalarlas por primera vez, las asas del congelador se encuentran en la sección del congelador.

Instale el asa sujetándola con los tornillos que quitó del borde de la puerta.

- Si va a invertir la puerta, quite los tapones de la puerta del lado opuesto de la puerta e instálelos en los orificios de los tornillos.

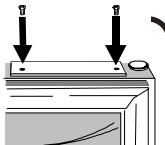

Para quitar las asas montadas por el frente de la sección del refrigerador

Podría ser necesario tener que quitar las asas para transportar la unidad a través de espacios estrechos, o cuando se invierta la puerta.

1 Quite el adorno del asa superior quitando el tornillo superior del asa.

- Conserve el adorno y el tornillo para volver a colocarlos después.

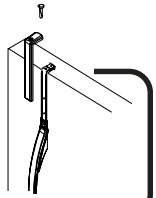

2 Saque a presión la parte inferior del adorno del asa con un destornillador de hoja plana envuelta en cinta *masking*.

- Conserve el adorno para volver a colocarlo después.

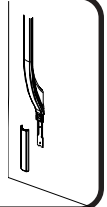

3 Quite los dos tornillos restantes del asa y quite esta última.

- Conserve los tornillos para volver a colocarlos después.

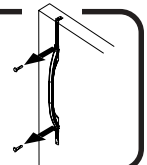

Para quitar las asas del congelador

Podría ser necesario tener que quitar las asas cuando se transporte la unidad en lugares estrechos, o cuando se invierta la puerta.

Quite los tornillos del asa con un destornillador Phillips.

- Conserve los tornillos para volver a colocarlos después.

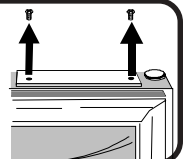

Instalación del refrigerador

Cómo instalar y quitar las asas *(continuación)*

Instalación de las asas montadas por el frente de la sección del refrigerador

Si se van a instalar las asas de la sección del refrigerador por primera vez, éstas se encuentran en la parte posterior del refrigerador.

Instale el asa sujetándola con los tornillos (T-15 Torx®) que quitó del borde de la puerta.

NOTA: Si va a invertir la puerta, quite los tapones de la puerta del lado opuesto de la puerta e instálelos en los orificios de los tornillos.

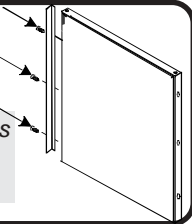

Instalación de las asas del congelador

Si se van a instalar las asas del congelador por primera vez, éstas se encuentran en la parte posterior del refrigerador.

Instale el asa sujetándola con los tornillos (T-15 Torx®) que quitó del borde de la puerta.

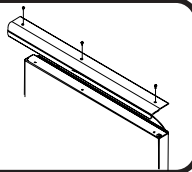

* Torx® es una marca registrada registrada de Textron inc.

Para quitar las asas montadas en un lado de la sección del refrigerador

Podría ser necesario tener que quitar las asas cuando se transporte la unidad a través de espacios estrechos, o cuando se invierta la puerta.

Quite el asa quitando los tres tornillos (T-15 Torx®) del lado de la puerta.

- Conserve los tornillos para volver a colocarlos después.

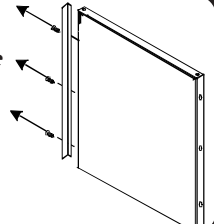

Para quitar las asas del congelador

Podría ser necesario tener que quitar las asas cuando se transporte la unidad a través de espacios estrechos, o cuando se invierta la puerta.

Quite el asa quitando los tres tornillos (T-15 Torx®) del asa.

- Conserve los tornillos para volver a colocarlos después.

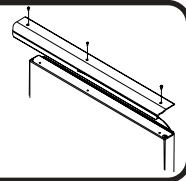

Installing and Removing Stainless Steel Front -Mounted Handles



ADVERTENCIA

Para evitar el riesgo de los daños corporales serios de los bordes sostenidos, no quite las manijas delanteras del acero inoxidable de unidad.

Cómo volver a colocar las puertas y las bisagras

1 Instale los ensambles de la bisagra.

- Instale la bisagra sin apretarla con los tornillos hexagonales de $\frac{5}{16}$ ''.
- Instale la bisagra central con los tornillos Phillips.
- Instale la bisagra inferior con los tornillos hexagonales de $\frac{3}{8}$ ''.

2 Inserte el pasador de la bisagra inferior (en algunos modelos).

- Encuentre el orificio de la bisagra inferior más cercano al borde externo del gabinete, e inserte el pasador de la bisagra inferior. Vuelva a colocar las cuñas de la puerta, si había alguna.

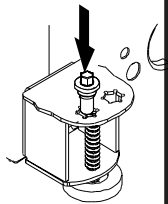

3 Coloque el lado de la bisagra de la puerta del congelador en el pasador de la bisagra inferior y sostenga la puerta verticalmente mientras instala el pasador de la bisagra central con un destornillador hexagonal de $\frac{5}{16}$ ''.

- Vuelva a colocar todas las cuñas de puerta que sean necesarias.
- Asegúrese de que el pasador de la bisagra esté bien ajustado.

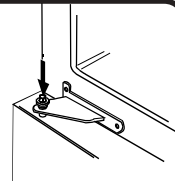

4 Coloque el lado de la bisagra de la puerta del refrigerador en el pasador de la bisagra central.

5 Mientras que sostiene la puerta del refrigerador verticalmente, apriete la bisagra superior con un destornillador hexagonal de $\frac{5}{16}$ '' y vuelva a colocar la cubierta de la bisagra.

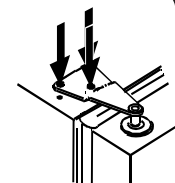

Instalación del refrigerador

Cómo quitar e instalar el cajón deslizable



ADVERTENCIA

Para evitar descargas eléctricas que pueden causar lesiones personales graves o la muerte, desconecte la energía al refrigerador antes de quitar las puertas. Después de volver a colocar las puertas, conecte la energía.



PRECAUCIÓN

Para evitar posibles lesiones, daños materiales o al producto, se necesitarán dos personas para realizar las siguientes instrucciones.

Para quitar el cajón deslizable

- 1 Abra el cajón completamente. Quite el tornillo Phillips de cada lado del sistema de rieles.

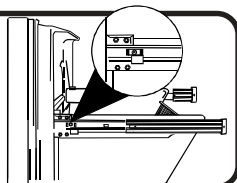

- 2 Quite la canasta inferior levantándola del sistema de rieles.

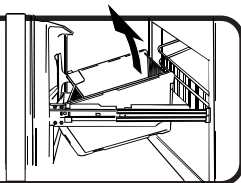

- 3 Saque hasta donde se pueda la canasta superior y levántela para sacarla.

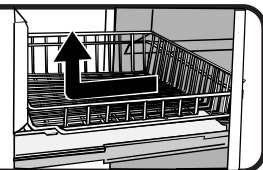

- 4 Levante la parte superior de la puerta para desenganchar los soportes de la puerta del sistema de rieles. Levante la puerta para quitarla.

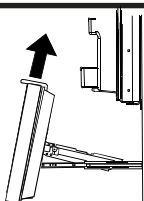

Installing Pullout Drawer

- 1 Para instalar el cajón deslizable

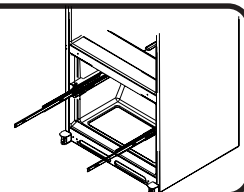

- 2 Saque completamente ambos rieles.

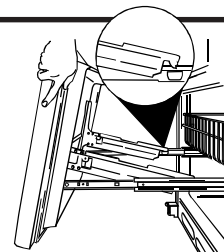

- 3 Con el cajón totalmente hacia afuera, inserte la canasta inferior alineando las lengüetas en ambos lados de la canasta inferior con las muescas en el ensamble del riel.

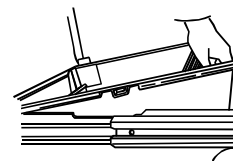

- 4 Deslice la canasta superior dentro de la unidad. Asegúrese de que la parte posterior de los ganchos de la canasta detrás del riel se enganchen.

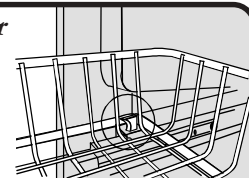

Instalación del refrigerador

Cómo conectar el abastecimiento de agua

ADVERTENCIA

Para reducir el riesgo de lesiones o la muerte, siga las precauciones básicas, incluyendo las siguientes:

- Lea todas las instrucciones antes de instalar el dispositivo.
- NO trate de realizar la instalación si no entiende las instrucciones o si están más allá de sus niveles de capacidad personal.
- Observe todos los códigos y ordenanzas locales.
- NO realice ningún tipo de servicio en la unidad a menos que se recomiende específicamente en el Manual del propietario o en las instrucciones publicadas de reparación por el usuario.
- Desconecte la energía de la unidad antes de instalar el dispositivo.

PRECAUCIÓN

Para evitar daños materiales o lesiones posibles, siga las precauciones básicas, incluyendo las siguientes:

- Consulte a un plomero para conectar la tubería de cobre a la plomería doméstica para garantizar que cumpla con los códigos y las ordenanzas locales.
- Verifique que la presión de la válvula del agua esté entre 20 y 100 libras por pulgada cuadrada. Si se instala un filtro de agua, la presión del agua a la válvula deberá ser cuando menos a 35 libras por pulgada cuadrada.
- **NO use una válvula auto perforante ni de sillín de 3/16"**. Ambas reducen el flujo del agua, se obstruyen con el tiempo y pueden causar fugas si se trata de repararlas.
- Apriete las tuercas manualmente para prevenir que se tuerzan al enroscarlas. Por último apriete las tuercas con unas pinzas y una llave inglesa. No las apriete de más.
- Espere 24 horas antes de colocar la unidad en su ubicación final para revisar y corregir las posibles fugas de agua.

Materiales necesarios

- tubería de aluminio flexible de 1/4" de diámetro externo
- Llave inglesa ajustable
- Destornillador hexagonal de 1/4"
- Válvula de cierre (requiere que se taladre un orificio de 1/4" (6mm) en el suministro de agua antes de sujetar a la válvula)

NOTA: Añada 8' (243.84 cm) de largo de tubería para que alcance el suministro del agua para que se pueda formar un anillo de servicio.

1 Cree el anillo de servicio con la tubería con mucho cuidado para evitar que la tubería se tuerza.

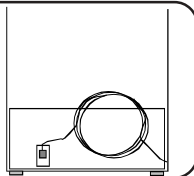

2 Quite la tapa de plástico (A) del puerto de entrada de la válvula de agua (B).

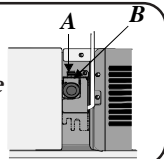

3 Coloque la tuerca de cobre (D) y el manguito (E) en el extremo del tubo de cobre según se ilustra.

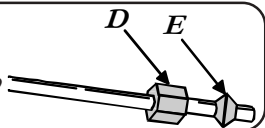

4 Coloque el extremo de la tubería de cobre dentro del puerto de entrada de la válvula de agua. Dele forma levemente a la tubería, **NO LA TUERZA**, de modo que la tubería entre derecha en el puerto de entrada.

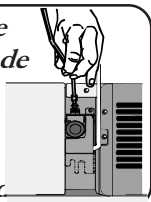

5 Deslice la tuerca de cobre sobre el manguito y atornille la tuerca en el puerto de entrada. Apriete la tuerca con la llave inglesa.

IMPORTANTE: NO la apriete de más. Podría barrerla.

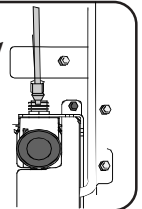

6 Tire de la tubería para confirmar que la conexión esté segura. Conecte la tubería al marco con la abrazadera de la tubería de agua (F) y abra el suministro de agua. Revise si hay fugas y corrija, si es así.

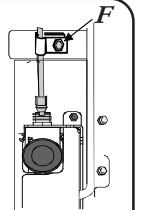

7 Vigile la conexión del agua durante 24 horas. Corrija las fugas si es necesario.

Instalación del refrigerador

Cómo nivelar el refrigerador

Si su refrigerador requiere una conexión de suministro de agua para la máquina de hielos, proceda a la sección **Cómo conectar el suministro de agua** antes de nivelar el refrigerador.

PRECAUCIÓN

Para proteger las propiedades materiales o la unidad contra daños, observe lo siguiente:

- Proteja el vinilo suave u otros pesos con cartón, alfombras u otros materiales protectores.
- No use herramientas eléctricas cuando realice el procedimiento de nivelación.

Materiales necesarios • Destornillador hexagonal de $\frac{3}{8}$ " • Nivel

1 Mueva el refrigerador a la ubicación final y enchufe el cordón eléctrico.

2 Quite la parrilla y las cubiertas inferiores.

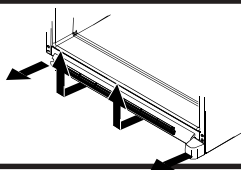

3 Gire a la izquierda y a la derecha los tornillos de ajuste (A) para levantar o bajar el frente del refrigerador.

- Asegúrese de que el gabinete del refrigerador esté nivelado de lado a lado ajustando los tornillos de ajuste de rodillo izquierdo y derecho.
- Gire la pata estabilizadora en el sentido de las manecillas del reloj hasta que esté firme contra el piso.

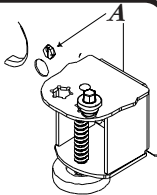

Para los modelos con cajón deslizante: Después de terminar los pasos que se indican anteriormente, gire los tornillos de ajuste de rodillo (A) 2 a 3 veces en sentido contrario al de las manecillas del reloj, de manera que todo el peso de la unidad descansa en las patas estabilizadoras.

4 Usando un nivel, asegúrese de que el frente del refrigerador esté $\frac{1}{4}$ " (6mm) o $\frac{1}{2}$ burbuja más alto que la parte posterior del refrigerador.

- Vea el paso 3 de nivelación para obtener ayuda.

5 Vuelva a colocar la parrilla inferior y las cubiertas del soporte. Vea las marcas en la parte interior de la parrilla inferior para asegurar la colocación correcta.

- Primero inserte a presión la parte inferior en su lugar. Oprima hacia abajo la parte superior de la parrilla hasta que la porción superior entre en su lugar.

Cómo ajustar los controles de temperatura

Este refrigerador está diseñado para funcionar a una temperatura doméstica de 55° a 110° F (13° a 43° C). Para ajustar inicialmente la temperatura, siga los cinco pasos que se indican a continuación. Si solamente realizará una modificación a la temperatura para la unidad operativa, se necesitan solamente los pasos del 3 al 5.

1 Localice los controles del refrigerador en la parte superior del compartimiento del refrigerador y los controles del congelador en la parte superior de la sección del congelador. Ajuste ambos controles en 4.

IMPORTANTE: Ninguna de las secciones se enfriará si el control del congelador está en Off (Apagado).

2 Permita que transcurran 24 horas para que la temperatura se estabilice.

3 Revise para ver si la temperatura del congelador está en 0° a 2° F (-17° a -16° C).

- Gire el control al siguiente número más alto si no está suficientemente frío.
- Gire el control al siguiente número más bajo si está demasiado frío. Permita que transcurran de 5 a 8 horas para que los ajustes comiencen a funcionar.

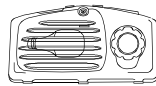

4 Revise para ver si la sección del refrigerador está de 38° a 40° F (3° a 4° C).

- Gire el control al siguiente número más alto si no está suficientemente frío.
- Gire el control al siguiente número más bajo si está demasiado frío.
- Permita que transcurran de 5 a 8 horas para que los ajustes comiencen a funcionar.



5 Repita los pasos 3 y 4 según sea necesario.

¿Cómo realizar una prueba de temperatura?



Materiales necesarios

- 2 termómetros que midan de -5° a 50° F (-21° a 10° C)
- 2 vasos para beber

Para el congelador

- Coloque el termómetro en un vaso de aceite vegetal en medio del congelador y continúe con el paso 3 de la sección *Ajuste de la temperatura.*

IMPORTANTE: Siempre comience los ajustes de temperatura con la sección del congelador.

Para el refrigerador

- Coloque el termómetro en un vaso de agua en medio de la unidad y continúe con el paso 3 de la sección *Ajuste de la temperatura.*

Características de la sección del refrigerador

Parrillas interiores

PRECAUCIÓN

Para evitar lesiones personales o daños materiales, observe lo siguiente:

- Verifique que la repisa esté bien asegurada antes de colocar artículos sobre ella.
- Maneje cuidadosamente las repisas de vidrio templado. Las repisas pueden quebrarse repentinamente si se estrellan, rasguñan o exponen a cambios súbitos de temperatura.

Repisa de ancho completo

- Para quitar las repisas, desenganche la repisa del ensamble de la escalera posterior y sáquela.
- Para instalar las repisas, inserte los ganchos de la repisa en el ensamble de la escalera posterior y bájela hasta que quede en su lugar.

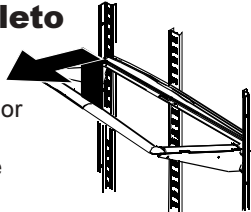

Spillsaver™ en algunos modelos

Las repisas fijas Spillsaverá controlan los derrames pequeños para limpiarlos con facilidad.

- Para quitar las repisas, levántelas y sáquelas.
- Para instalar las repisas, invierta el procedimiento anterior.

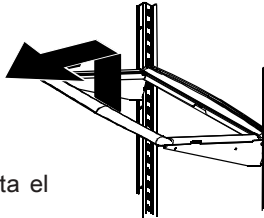

Spillsaver™ EasyGlide™

en algunos modelos

Las repisas Spillsaverá y EasyGlideá cuentan con la conveniencia de poder limpiarlas con facilidad con el diseño deslizante para alcanzar los artículos en la parte posterior. Para facilitar la limpieza, la repisa de vidrio puede sacarse completamente y levantarla para sacarla del marco.

- Para quitar la repisa y el marco, vea las instrucciones para las repisas fijas Spillsaverá.

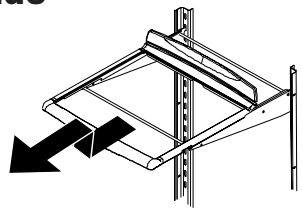

Extensiones posteriores de la repisa

en algunos modelos

Las extensiones posteriores de las repisas ayudan a evitar que los artículos se caigan por detrás de la repisa.

Para quitar e instalar la extensión de la repisa:

- Para quitarla, tire de la extensión hacia arriba de la parte posterior de la repisa.
- Para instalarla, inserte los postes de la extensión de la repisa en los orificios del marco de la repisa.

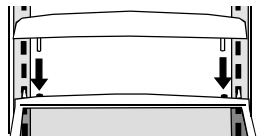

Almacenaje en la puerta

Centro de lácteos

El centro de lácteos ofrece un práctico almacén para artículos como mantequilla, yogur, queso, etc. Este compartimiento es ajustable localizado en la puerta.

Puede moverse a diferentes lugares para satisfacer las necesidades individuales.

- Para quitarlo, abra la puerta de lácteos, tire hacia arriba e inclínelo para sacarlo.
- Para instalarlo, invierta el procedimiento anterior.

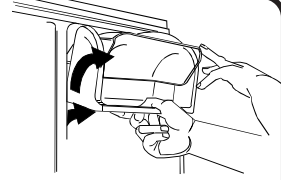

Recipientes de la puerta

Los recipientes de la puerta se ajustan para cumplir con las necesidades individuales de almacenamiento.

- Para quitarlos, deslice el recipiente hacia arriba y tire en forma recta hacia afuera.
- Para instalarlos, invierta el procedimiento anterior.

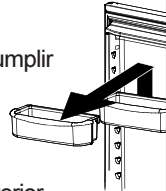

Sujetador de la puerta

Los sujetadores de la puerta se quitan para facilitar la limpieza.

- Para quitarlo, deslice el sujetador hacia arriba y tire de él hacia afuera.
- Para instalarlo, invierta el procedimiento anterior.

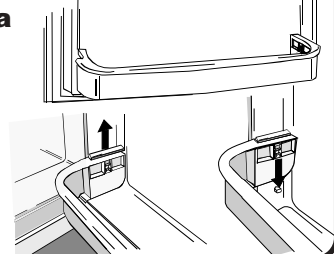

Accesorios

Almohadillas de agarre en algunos modelos

Las almohadillas de agarre evitan que los artículos se resbalen del recipiente de la puerta. Las almohadillas pueden quitarse y son seguras para lavarse en la canasta superior de las lavadoras de platos.

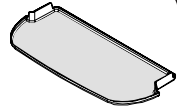

Parrilla para latas/portavinos en algunos modelos

El accesorio de la parrilla para latas/portavinos se ajusta en el fondo de la mayoría de los ensamblados de los cajones.

Las botellas de cerveza pueden acomodarse atravesadas, o puede colocarse una sola botella en el hueco del centro. Las latas también pueden almacenarse según se ilustra.

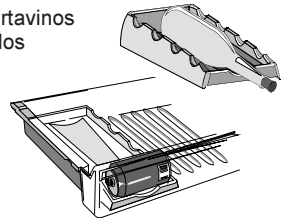

Divisor de compartimientos en algunos modelos

El divisor se usa para organizar el compartimiento Chef's Pantryá en varias secciones, y cuenta con una unión plegable en el borde delantero para garantizar que se ajuste bien.

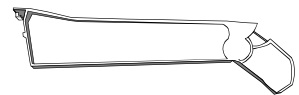

Para quitar y volver a colocar el divisor: NOTA: Para realizarlo más

- Para quitarlo, desenganche el divisor de la pared posterior del compartimiento y sáquelo.
- Para instalarlo, enganche la parte posterior del divisor sobre la pared posterior del compartimiento y oprima hacia abajo hasta que la unión del frente entre a presión en su lugar.

fácilmente, quite el compartimiento. Si no puede quitarse, saque el cajón hasta donde tope.



Características de la sección del refrigerador

Cajones con clima controlado

Cajones Crisper de humedad controlada

El cajón crisper mantiene las verduras y frutas frescas por más tiempo proporcionándoles un medio con humedad controlada.

Controles

Los controles crisper regulan la cantidad de humedad en el cajón crisper. Use el ajuste *low* (bajo) para las verduras y frutas con cáscara. Use el ajuste *high* (alto) para las verduras con hojas.

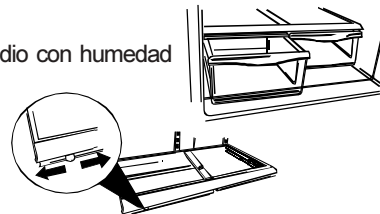

Cajón de temperatura controlada

Chef's Pantry™

El sistema Chef's Pantry™ proporciona un cajón con control de temperatura variable que mantiene el compartimiento hasta a 5° F (3° C) más frío que la temperatura del refrigerador. Este cajón puede usarse para bandejas grandes de fiesta, carnes frías y quesos o bebidas.

Control

El control del cajón Chef's Pantry regula la temperatura del aire en el cajón. Ajuste el nivel del control en *cold* (frío) para proporcionar una temperatura normal de refrigerador. Use el ajuste *coldest* (más frío) para carnes o para carnes frías y quesos.

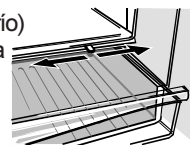
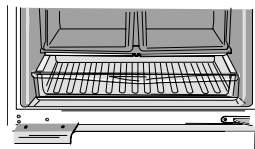

NOTA: El aire frío dirigido al cajón Chef's Pantry™ puede reducir la temperatura del refrigerador. Podría ser necesario ajustar el control del refrigerador.

Cajones de almacenamiento

Cajón de bocadillos

Este cajón puede usarse para almacenar artículos de comida o verduras adicionales.

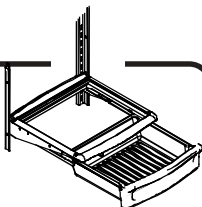

Organizador de bebidas Beverage Organizer™ en algunos modelos

El organizador de bebidas Beverage Organizer™ se desliza hacia afuera por debajo de la repisa fija Spillsaver™. El organizador tiene capacidad para doce latas de bebidas.

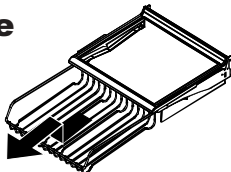

¿Qué pasa si no puedo abrir la puerta lo suficientemente para sacar los cajones?

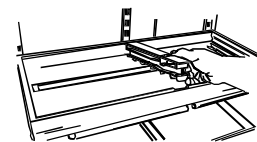

- Saque el cajón que esté más alejado del lado de la bisagra del gabinete.
- Quite el vidrio según se explicó al final de la sección de los cajones.
- Levante el divisor del centro del marco. Deslice el cajón existente alejado del lado de la bisagra del gabinete y sáquelo.

Para quitar e instalar los cajones:

- Para quitar el cajón, saque el cajón hasta donde tope. Incline la parte delantera del cajón y sáquelo en forma recta.
- Para instalarlo, inserte el cajón dentro de los rieles del marco y empújelo en su lugar.

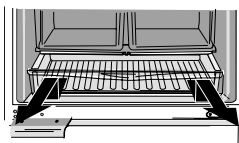
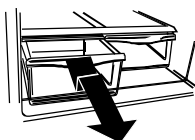

Para quitar e instalar el vidrio y el marco:

- Quite los cajones como se indica anteriormente.
- Coloque la mano debajo del marco para empujar el vidrio desde abajo. Levante el vidrio.
- Levante el marco de los rieles del recubrimiento del refrigerador.
- Para instalarlo, repita las instrucciones anteriores en orden inverso.

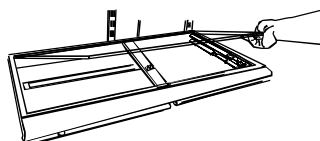

¿Qué puedo hacer para prolongar la vida de las verduras y frutas?

Observe las reglas siguientes cuando almacene verduras y frutas en los cajones crisper de humedad controlada:

- NO lave las verduras y frutas antes de colocarlas en los cajones. La humedad que se añada en los cajones puede causar que las verduras y frutas se echen a perder más rápido.
- NO forre los cajones crispers con toallas de papel. Éstas retienen la humedad.
- Siga cuidadosamente las instrucciones de control. El no ajustar los controles correctamente podría echar a perder las verduras y frutas.

Vea la tabla siguiente para que le asista con los controles:

LOW (BAJO)

- coliflor
- manzanas
- maíz
- naranjas
- calabacitas
- uvas
- pepinos

HIGH (ALTO)

- lechuga
- espárragos
- espinacas
- repollo
- apio
- brócoli
- raíces germinadas
- hierbas frescas

Características de la sección del congelador

Características principales

Máquina automática de hielo *en*

algunos modelos

Uso de la máquina de helos por primera vez

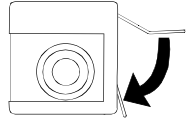

- Verifique que la caja de helos esté en su lugar y que el brazo de la máquina esté hacia abajo.
- Después de que la sección del congelador llegue a 0° a 2° F (-18° a -17° C), la máquina de hielo se llena de agua y comienza a funcionar.
- Deje que transcurran 24 horas aproximadamente después de la instalación para recibir la primera ración de helos.
- Deseche la producción de hielo de las primeras 12 horas de funcionamiento para verificar que el sistema esté libre de impurezas.

Instrucciones de funcionamiento

- Verifique que la caja de los helos esté en su lugar y que el brazo de la máquina esté hacia abajo.
- Después de que la sección del congelador llegue a 0° a 2° F (-18° a -17° C), la máquina se llena con agua y comienza a funcionar. Usted tendrá una ración completa de hielo en 3 horas aproximadamente.
- Pare la producción de hielo levantando el brazo de la máquina hasta que se escuche un clic.
- La máquina permanecerá apagada hasta que se mueva el brazo de la máquina a la posición down (hacia abajo).

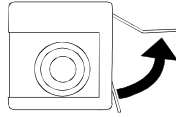

Repisas

Parrilla de servicio de hielo

Para instalar y quitar la parrilla:

- Para instalarla, deslice la ranura en forma de L hacia abajo sobre el tornillo de la pared posterior. Empújela hacia atrás hasta que el tornillo se detenga en la ranura L (1). Deslice la porción del frente de la parrilla sobre el tornillo de la pared delantera (2).
- Para quitarla, realice los pasos anteriores en orden inverso.

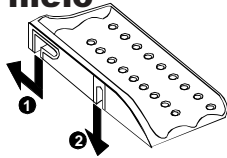

Repisa fija del congelador

Para quitar e instalar las repisas:

- Quite la repisa sacándola hasta donde tope. Inclíne el frente de la repisa y sáquela en forma recta.
- Para instalarla, inserte la repisa dentro de los rieles del recubrimiento del refrigerador y empújela hacia atrás del compartimento.

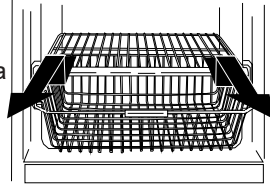

Repisa deslizable del congelador

Para quitar e instalar las repisas:

- Quite la repisa sacándola hasta donde tope. Inclíne el frente de la repisa y levántela en forma recta.
- Para instalarla, inserte la repisa dentro de los rieles del recubrimiento del refrigerador y empújela hacia atrás del compartimento.

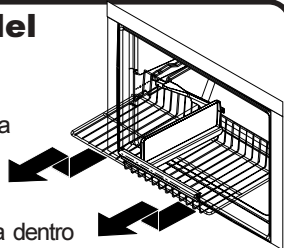

PRECAUCIÓN

Para evitar daños materiales, observe lo siguiente:

- No fuerce el brazo de la máquina de hielo hacia abajo ni hacia arriba.

Cajones

Canasta de alambre

Para quitar e instalar la canasta:

- Para quitar la canasta, saque la canasta hasta que tope. Inclíne el frente de la canasta y sáquela en forma recta.
- Para instalarla, inserte la canasta en los rieles del recubrimiento del refrigerador y empújelo en su lugar.

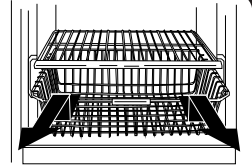

Canastas de cajón deslizable *en*

algunos modelos

(En la ilustración se separó el cajón del ensamble de la puerta para ofrecer mayor claridad visual)

Para quitar y volver a colocar la canasta superior:

- Quite la canasta sacándola hasta que tope y levantándola.
- Coloque de nuevo la canasta deslizándola dentro del compartimento superior del congelador.

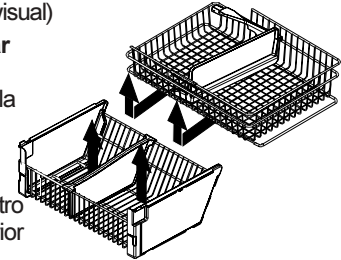

Para quitar y volver a colocar la canasta inferior:

- Quite la canasta levantándola de las guías de los rieles.
- Coloque de nuevo la canasta colocándola dentro de las guías de los rieles.



PELIGRO

Para prevenir la trampa del niño o el riesgo asfixia accidental, no quite el divisor en la cesta superior del congelador.

Almacenamiento en la puerta

Repisa fija de la puerta

La repisa fija de la puerta proporciona un práctico almacenamiento para artículos de comida congelada en la puerta del congelador.

Para quitar e instalar la repisa de la puerta:

- Para quitar la repisa, levante el ensamble de las lengüetas del recubrimiento lateral y sáquela.
- Para instalarla, ajuste los extremos del ensamble de la repisa en las lengüetas del recubrimiento y deslícela hacia abajo.

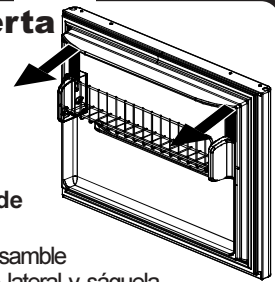

Recipiente abatible *en algunos modelos*

El recipiente abatible (A) proporciona un práctico almacenamiento para alimentos congelador en la puerta del congelador y se inclina hacia afuera para facilitar el acceso a esos artículos.

Para quitar e instalar la repisa de la puerta:

- Vea las instrucciones anteriores que se indican en Repisa fija de la puerta.

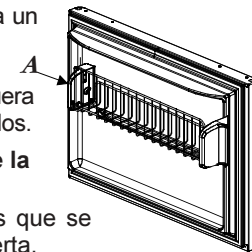

Accesorios

Bandeja de cubos de hielo

en algunos modelos

La bandeja de cubos de hielo proporciona un área para congelar hielos para servirlos manualmente.

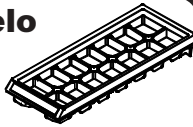

Para liberar los cubos de hielo de la bandeja, sostenga la bandeja volteada hacia abajo debajo del recipiente y gire ambos extremos de la bandeja hasta que caigan los cubos.

Divisor de la canasta inferior

El divisor de la canasta inferior ofrece la opción de organizar el área de la canasta en secciones.

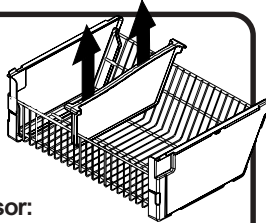

Para quitar y colocar de nuevo el divisor:

- Para quitarlo, saque el divisor hacia arriba en forma recta.
- Para instalarlo, enganche las esquinas superiores del divisor sobre las ranuras horizontales de la canasta.

Consejos y cuidado

¿Qué limpiadores recomienda Amana para el producto de acero inoxidable?

Amana tiene disponible para la compra un limpiador (Pieza No. 31960801) mediante nuestra división de Asuntos del Cliente.

Para obtener esto o una lista de otros productos de limpieza recomendados, comuníquese con el departamento de Asuntos del Cliente de Amana usando la información de la portada del Manual del propietario.

¿Cómo puedo eliminar el mal olor de mi refrigerador?

1. Saque todos los alimentos.
2. Desconecte el refrigerador.
3. Limpie los artículos siguientes usando las instrucciones correspondientes de **Cómo limpiar su unidad**:
 - Paredes, piso y techo del interior del gabinete.
 - Cajones, repisas y empaques de acuerdo con las instrucciones de esta sección.
4. Preste atención especial al limpiar todos los huecos siguiendo los pasos siguientes:
 - Diluya un detergente suave y cepille la solución en los huecos usando un cepillo con cerdas de plástico.
 - Deje que repose durante 5 minutos.
 - Enjuague las superficies con agua tibia. Seque las superficies con un paño suave y limpio.
5. Lave y seque todas las botellas, recipientes y frascos. Deseche todos los artículos vencidos o echados a perder.
6. Envuelva o almacene los alimentos que causan el olor en recipientes herméticos para evitar que vuelva el mal olor.
7. Conecte la energía al refrigerador y coloque los alimentos de nuevo.
8. Después de 24 horas, revise si se ha eliminado el mal olor.



Si el mal olor persiste ...

1. Quite los cajones y colóquelos en la repisa superior del refrigerador.
2. Llene las secciones del refrigerador y del congelador, incluyendo las puertas, con hojas arrugadas de periódico en blanco y negro.
3. Coloque carbones al azar en los periódicos arrugados en los compartimientos del refrigerador y del congelador.
4. Cierre las puertas y déjelas reposar durante 24 a 48 horas.
5. Repita los pasos 5 al 7.



Cómo limpiar la unidad



ADVERTENCIA

Para evitar descargas eléctricas que pudieran causar lesiones personales graves o la muerte, desconecte la energía del refrigerador antes de limpiarlo. Después de la limpieza, conecte la energía.



PRECAUCIÓN

Para evitar lesiones personales o daños materiales:

- Lea y siga las instrucciones del fabricante con todos los productos limpiadores.
- No coloque los recipientes, las repisas ni los accesorios en la lavavajillas. Podrían estrellarse o deformarse.

ÁREA	NO USE	LLEVE A CABO...
Puertas y exterior texturizados Interior del gabinete	<ul style="list-style-type: none"> • Limpiadores abrasivos ni ásperos • Amoniaco • Blanqueador de cloro • Detergentes ni solventes concentrados • Almohadillas para tallar de plástico o aluminio 	<ul style="list-style-type: none"> • Use 4 cucharadas (60 ml) de bicarbonato de sodio disueltas en 1 litro de agua jabonosa tibia. • Enjuague las superficies con agua tibia limpia y seque inmediatamente para evitar que se formen manchas.
Puertas y exterior de acero inoxidable IMPORTANTE: <i>Los daños al acabado de acero inoxidable debidos al uso incorrecto de productos de limpieza o productos no recomendados no están cubiertos por ninguna garantía</i>	<ul style="list-style-type: none"> • Limpiadores abrasivos ni ásperos • Amoniaco • Blanqueador de cloro • Detergentes ni solventes concentrados • Almohadillas para tallar de plástico o aluminio • Productos con base de vinagre • Limpiadores con base cítrica 	<ul style="list-style-type: none"> • Use agua jabonosa tibia y una esponja o paño suave y limpio. • Enjuague las superficies con agua tibia y limpia y seque inmediatamente para evitar que se formen manchas.
Controles de surtido	<ul style="list-style-type: none"> • Limpiadores abrasivos ni ásperos • Amoniaco • Blanqueador de cloro • Detergentes ni solventes concentrados • Almohadillas para tallar de plástico o aluminio 	
Empaques de la puerta	<ul style="list-style-type: none"> • Limpiadores abrasivos ni ásperos • Almohadillas para tallar de plástico o aluminio 	
Serpentín del condensador Quite la parrilla inferior para tener acceso	N/C	<ul style="list-style-type: none"> • Use el aditamento delgado de la manguera de una aspiradora.
Parrilla del escape del ventilador del condensador Vea la parte posterior del refrigerador		<ul style="list-style-type: none"> • Use el cepillo de la manguera de una aspiradora.
Accesorios Repisas, recipientes, cajones, etc	<ul style="list-style-type: none"> • Lavavajillas 	<ul style="list-style-type: none"> • Siga las instrucciones de remoción e instalación de la sección de la característica correspondiente. • Permita que los artículos se ajusten a la temperatura de la habitación. • Diluya detergente suave y use un paño o una esponja suaves para limpiar. • Use un cepillo con cerdas de plástico para alcanzar los huecos. • Enjuague las superficies con agua tibia y limpia. • Seque el vidrio y los artículos transparentes inmediatamente para evitar que formen manchas.

Cómo quitar y reemplazar los focos

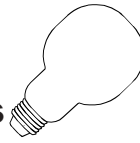

ADVERTENCIA

To avoid electrical shock which can cause severe personal injury or death, disconnect power to refrigerator before replacing light bulb. After replacing light bulb, connect power.

PRECAUCIÓN

To avoid personal injury or property damage, observe the following:

- Allow light bulb to cool.
- Wear gloves when replacing light bulb.

Sección del refrigerador

1. Quite el tornillo de la coraza del foco. Consérvelo para volver a colocarlo.
2. Deslice la coraza hacia atrás del compartimento para liberarla del ensamble del foco.
3. Quite los focos.
4. Reemplácelos con focos para electrodomésticos **de no más de 40 vatios**.
5. Vuelva a colocar la cubierta del foco insertando las lengüetas en la coraza del foco dentro de los orificios en cada lado del ensamble del foco. Deslice la coraza hacia el frente de la unidad hasta que se trabaje en su lugar. **NO** fuerce la coraza más allá del punto de trabado. Hacerlo podría dañar la coraza del foco.
6. Coloque de nuevo el tornillo que quitó en el paso 1.

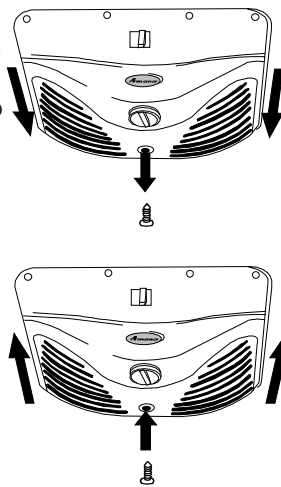

Sección del congelador

1. Oprima las lengüetas posteriores (**A**) de la cubierta del foco y sáquela en forma recta.
2. Quite el foco.
3. Coloque de nuevo el foco con uno para electrodoméstico **de no más de 40 vatios**.
4. Inserte las lengüetas superiores (**B**) de la cubierta del foco dentro del recubrimiento del refrigerador e introduzca la porción posterior sobre el ensamble del foco.

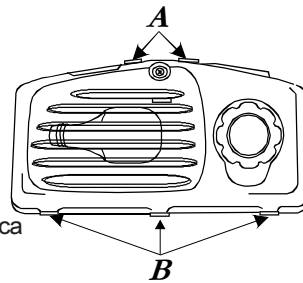

¿Cómo puedo conservar energía al máximo?

- Evite llenar de más las repisas del refrigerador. Esto reduce la eficacia de la circulación de aire alrededor de los alimentos y causa que el refrigerador funcione durante períodos más prolongados.
- Evite añadir demasiados alimentos calientes a la vez. Esto sobrecarga el compartimento y hace más lento el proceso de enfriamiento.
- No use papel aluminio, de cera ni toallas de papel para recubrir las repisas. Esto retrasa la circulación de aire y hace que la unidad funcione menos eficazmente.
- Un congelador que está $\frac{2}{3}$ lleno funciona más eficientemente.
- Locate refrigerator in coolest part of room. Avoid areas of direct sunlight, or near heating ducts, registers, or other heat producing appliances. If this is not possible, isolate exterior by using a section of cabinet or an added layer of insulation.
- Consulte la sección del manual del propietario de los controles de temperatura para ver los ajustes de control recomendados.
- Limpie los empaques de la puerta cada tres meses de acuerdo con las instrucciones de limpieza del Manual del propietario. Esto garantizará que los empaques sellen apropiadamente y la unidad funcione más eficientemente.
- Dedique tiempo a organizar los artículos del refrigerador para reducir el tiempo que la puerta permanece abierta.
- Asegúrese de que las puertas estén cerrando correctamente nivelando la unidad como se instruye en el Manual del propietario.
- Limpie el serpentín del condensador como se indica en el manual del propietario cada tres meses. Esto aumentará la eficiencia de energía y el desempeño de enfriamiento.

Diagnóstico de averías

Los refrigeradores modernos tienen características nuevas y son más eficientes respecto a la energía. El aislante de espuma es muy eficiente en cuanto a la energía y tiene capacidades aislantes excelentes, sin embargo, el aislante de espuma no absorbe el ruido. Como resultado, ciertos ruidos podrían parecer raros. Con el tiempo, estos ruidos se harán familiares. Consulte esta información antes de llamar para solicitar servicio.

RUIDO:)))

PROBLEMA	CAUSA	POSIBLE
Chasquidos	El control del congelador (A) chasquea al arrancar o detener el compresor	Funcionamiento normal
	El cronómetro de descongelación (B) suena como un reloj eléctrico y suena al entrar y salir del ciclo de descongelación.	Funcionamiento normal
Aire silbando o soplando	El ventilador del congelador (C) y del condensador (D) hacen este ruido mientras están funcionando.	Funcionamiento normal
Sonido de hervido o burbujeo	El evaporador (E) y el refrigerante de intercambio de calor (F) hacen este ruido mientras fluyen.	Funcionamiento normal
Sonido de golpeteo	Los cubos de hielo de la máquina de helos (en algunos modelos) hacen este ruido al caer en el recipiente del hielo (G).	Funcionamiento normal
Ruido de vibración	El compresor (H) hace un ruido pulsante mientras funciona.	Funcionamiento normal
	El refrigerador no está bien nivelado.	Vea <i>Instrucciones de instalación</i> para obtener los detalles de cómo nivelar la unidad.
Ruido de zumbido	La válvula (I) de conexión de la máquina de helos (en algunos modelos) zumba cuando la máquina se llena de agua.	Funcionamiento normal
Ruido de tarareo	La máquina de hielo (J) está en la posición "on" (encendida) sin la conexión del agua.	El ruido se detiene al levantar el brazo de la máquina de helos a la posición "off" (apagada). Vea la sección <i>Máquina automática de helos</i> .
	El compresor (H) puede hacer un ruido susurrante de alta frecuencia mientras funciona.	Funcionamiento normal
Ruido de algo que sopla o salta	El calentador de descongelación (K) sopla, truena o salta cuando funciona.	Funcionamiento normal

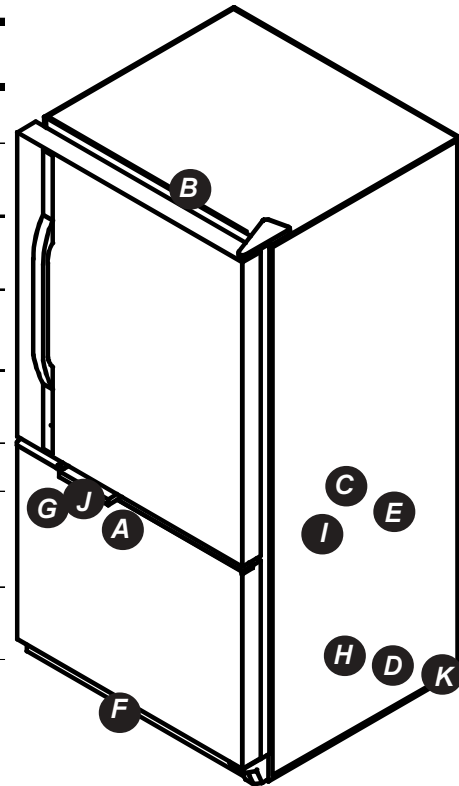

FUNCIONAMIENTO

El control del congelador y los focos están encendidos, pero el compresor no funciona.	El refrigerador está en la modalidad de descongelación.	Funcionamiento normal. Espere 40 minutos para ver si el refrigerador arranca de nuevo.
La temperatura del cajón crisper no está suficientemente fría	Los ajustes del control están demasiado bajos.	Vea la sección del cajón crisper para ajustar los controles.
	Los controles del congelador están demasiado bajos.	Vea la sección de los controles en el manual del propietario para saber cómo ajustar los controles.
	El cajón está mal acomodado.	Vea la sección del cajón crisper para verificar la colocación del cajón.
El refrigerador no funciona	El refrigerador no está conectado.	Conecte la unidad.
	El control del congelador no está encendido.	Vea la sección de los controles en el manual del propietario.
	El fusible está fundido, o el cortacircuitos necesita restablecerse.	Reemplace los fusibles fundidos. Revise el cortacircuitos y restablézcalo si es necesario.
	Ocurrió una interrupción eléctrica.	Llame a la compañía eléctrica para informar acerca de la interrupción.
El refrigerador sigue sin funcionar	La unidad está funcionando mal.	Desenchufe el refrigerador y cambie los alimentos a otra unidad. Si no tiene otra unidad disponible, coloque hielo seco en la sección del congelador para conservar los alimentos. La garantía no cubre la pérdida de alimentos. Comuníquese con el departamento de servicio para que le ayuden.
La temperatura de los alimentos está demasiado fría	Los serpentines del condensador están sucios.	Limpie de acuerdo con las instrucciones de limpieza del manual del propietario.
	Los controles del refrigerador o del congelador están muy altos.	Vea la sección de los controles en el manual del propietario para saber cómo ajustar los controles.

Diagnóstico de averías

FUNCIONAMIENTO



PROBLEMA	CAUSA POSIBLE	SOLUCIÓN
La temperatura de los alimentos no está suficientemente fría	La puerta no cierra correctamente.	El refrigerador no esté bien nivelado. Vea la sección <i>Cómo nivelar el refrigerador</i> para obtener los detalles de cómo nivelar la unidad. Verifique que los empaques sellen bien. Límpielos si es necesario, de acuerdo con las instrucciones de limpieza del manual del propietario. Revise si hay obstrucciones internas que causan que la puerta no cierre completamente (por ejemplo, cajones mal cerrados, cajas de hielo, recipientes demasiado grandes o mal puestos, etc.)
	Tienen que ajustarse los controles.	Vea la sección de los controles en el manual del propietario para que le ayude con cómo ajustar los controles.
	Los serpentines del condensador están sucios.	Limpie de acuerdo con las instrucciones de limpieza en el manual del propietario.
	La parrilla de aire posterior está obstruida.	Revise la posición de los alimentos en el refrigerador para asegurarse que la rejilla no esté obstruida. Las rejillas de aire posteriores están localizadas debajo de los cajones crisper.
	La puerta se ha abierto con frecuencia o se ha dejado abierta por períodos largos de tiempo.	Reduzca el tiempo que la puerta permanece abierta. Organice los alimentos con eficiencia para asegurar que la puerta se abra lo menos posible. Permita que el ambiente interior se ajuste por el período de tiempo que la puerta estuvo abierta.
	La parrilla de aire posterior está obstruida.	Deje que transcurra suficiente tiempo para que los alimentos recientemente añadidos alcancen a la temperatura del refrigerador o del congelador.
El refrigerador tiene mal olor	El compartimiento está sucio o tiene alimentos que causan el mal olor.	Consulte la sección <i>Consejos y cuidado</i> en el manual del propietario para encontrar las instrucciones para eliminar los malos olores.
Se forman gotas de agua afuera del refrigerador	Revise los empaques para verificar que sellen bien.	Límpielos si es necesario, de acuerdo con las instrucciones de limpieza del manual del propietario.
	Los niveles de humedad están demasiado altos.	Es normal durante tiempos de humedad alta.
	Los controles necesitan ajustarse.	Vea la sección de los controles en el manual del propietario para obtener ayuda sobre cómo ajustar los controles.
Se forman gotas de agua adentro del refrigerador	Los niveles de humedad están altos o la puerta se ha abierto frecuentemente.	Vea la sección de los controles del manual del propietario para obtener ayuda sobre cómo ajustar los controles.
	Revise si los empaques sellan bien.	Reduzca el tiempo que la puerta está abierta. Organice eficientemente los alimentos para asegurarse que la puerta esté abierta el menor tiempo posible. Límpielos si es necesario, de acuerdo con las instrucciones de limpieza del manual del propietario.
	Funcionamiento normal	Consulte la sección de ruidos en la guía de diagnóstico de averías en el manual del propietario.
Los cajones crisper no cierran bien	El contenido del cajón o la colocación de los artículos en el compartimiento alrededor podrían estar obstruyendo el cajón	Vuelva a acomodar los alimentos y los recipientes para evitar interferencia con los cajones.
	El cajón no está en la posición correcta	Vea la sección de los cajones crisper para saber la colocación correcta.
	El refrigerador no está bien nivelado	Vea la sección <i>Cómo nivelar el refrigerador</i> para obtener los detalles acerca de cómo nivelar la unidad.
	Los canales del cajón están sucios o necesitan tratamiento	Limpie los canales del cajón con agua jabonosa tibia. Enjuague y seque completamente. Aplique una capa ligera de jalea de petróleo a los canales del cajón.
El refrigerador funciona demasiado frecuentemente	Las puertas se han abierto frecuentemente o se han abierto por períodos de tiempo prolongados.	Reduzca el tiempo de que la puerta permanece abierta. Organice eficientemente los alimentos para garantizar que la puerta permanezca abierta el menor tiempo posible. Permita que el ambiente interior se ajuste por el período que la puerta estuvo abierta.
	La humedad o el calor en el área alrededor están altos.	Funcionamiento normal
	Se han añadido alimentos recientemente.	Deje que transcurra suficiente tiempo para que los alimentos recientemente añadidos alcancen a la temperatura del refrigerador o del congelador.
	La unidad está expuesta a calor por el medio ambiente o electrodomésticos cercanos.	Evalúe el ambiente de la unidad. Esta podría necesitar tener que moverse para que funcione más eficientemente.
	Los serpentines del condensador están sucios.	Límpielos de acuerdo con las instrucciones de limpieza en el manual del propietario.
Las puertas se han abierto frecuentemente o se han abierto por períodos de tiempo prolongados.		

Diagnóstico de averías

FUNCIONAMIENTO (continuación)

PROBLEMA	CAUSA POSIBLE	SOLUCIÓN
El refrigerador funciona demasiado frecuentemente (continuación)	Los controles necesitan ajustarse.	Vea la sección de los controles en el manual del propietario para saber cómo ajustar los controles.
	La puerta no cierra correctamente.	El refrigerador no está bien nivelado. Vea la sección <i>Cómo nivelar el refrigerador</i> para obtener los detalles acerca de cómo nivelar la unidad. Revise los empaques para ver si sellan correctamente. Límpielos si es necesario, de acuerdo con las instrucciones de limpieza en el manual del propietario. Revise si hay obstrucciones internas que causan que la puerta no cierre completamente (por ejemplo, cajones mal cerrados, cajas de hielo, recipientes demasiado grandes o mal puestos, etc.)

HIELO

La unidad está goteando	Se utilizó tubería de plástico para terminar la conexión de agua.	Amana recomienda usar tubería de cobre para la instalación. El plástico es menos durable y puede causar goteras. Amana no se hace responsable de los daños materiales debidos a la instalación o conexión incorrectas del agua.
Se forma hielo en el tubo de entrada de la máquina de hielo	Se instaló una válvula de agua incorrecta.	Revise el procedimiento de la conexión del agua en la sección <i>Instrucciones de instalación</i> . Las válvulas auto perforantes y de sillín de 3/16" causan una presión baja del agua y podrían obstruir la tubería con el tiempo. Amana no se hace responsable de los daños materiales debidos a la instalación o conexión incorrectas del agua.
	La presión del agua está baja.	La presión del agua debe estar entre 20 a 100 psi para que funcione correctamente. Se recomienda una presión mínima de 35 psi para las unidades con filtros de agua.
El flujo de agua está más lento de lo normal	La temperatura del congelador está demasiado alta.	Vea la sección de los controles en el manual del propietario para obtener ayuda sobre cómo ajustar los controles. Se recomienda que el congelador esté entre 0 a 2° F (-18 a -17° C).
	La presión del agua está baja.	La presión del agua debe estar entre 20 a 100 libras por pulgada cuadrada para que funcione correctamente. Se recomienda una presión mínima de 35 libras por pulgada cuadrada en las unidades con filtro de agua.
	Se instaló una válvula de agua incorrecta.	Revise el procedimiento de la conexión del agua en la sección <i>Instrucciones de instalación</i> . Las válvulas auto perforantes y de sillín de 3/16" causan una presión baja del agua y podrían obstruir la tubería con el tiempo. Amana no se hace responsable de los daños materiales debidos a la instalación o conexión incorrectas del agua.

Garantía del refrigerador Amana

Primer año

Amana Appliances reemplazará, sin cargo alguno, cualquier pieza que se compruebe defectuosa debido a la mano de obra o los materiales.

Segundo al quinto año

Amana Appliances reemplazará, sin cargo alguno, cualquier componente del sistema sellado (compresor, condensador, evaporador y tubería de conexión interna) y reparará cualquier recubrimiento del compartimiento de alimentos (excluyendo el recubrimiento de la puerta) que estén defectuosos debido a la mano de obra o los materiales.

Limitaciones de la garantía

- Comienza a partir de la fecha original de compra
- Excluye los cartuchos nuevos y de repuesto del filtro de agua y de aire (si está equipado con sistema de filtración). Los cartuchos originales y de repuesto están garantizados sólo por 30 días, solamente las piezas, contra defectos de material o mano de obra.
- El servicio debe realizarlo un técnico autorizado de Amana.
- Los daños debidos al envío y manejo no está cubierto bajo esta garantía.

La garantía queda anulada si

Las reparaciones son causadas por lo siguiente:

- Se borra de la placa el número de serie.
- El producto se usa para fines comerciales, de alquiler o renta.
- El producto tiene defectos o daños causados por accidente, alteración, conexión a un suministro eléctrico inadecuado, incendio, inundación, rayos u otra condición fuera del control de Amana.
- El producto se instaló o usó incorrectamente.

Responsabilidad del propietario

- Proporcionar prueba de compra (recibo de compra).
- Proporcionar cuidado y mantenimiento normales. Reemplazar los artículos que deben reemplazarse para los cuales hay instrucciones en el manual del propietario.
- Facilitar el acceso al producto para darle servicio.
- Pagar los costos del servicio especial por los servicios realizados fuera de las horas normales de trabajo del técnico.
- Pagar por las visitas de servicio relacionadas con la instalación y el uso del producto.

Amana Appliances Factory Service

1-800-628-5782 dentro de EE.UU.

Para obtener más información, comuníquese con:

Amana Appliances Consumer Services

Amana Appliances

2800 220th Trail

Amana, Iowa 52204 EE.UU.

1-800-843-0304 dentro de EE.UU.

1-866-587-2002 au Canada

www.amana.com

EN NINGÚN CASO AMANA APPLIANCES SE HARÁ RESPONSABLE DE DAÑOS EMERGENTES NI INCIDENTALES INCLUSO LA PÉRDIDA DE ALIMENTOS.

Esta garantía le otorga derechos legales específicos y usted podría tener otros que varían de un estado a otro. Por ejemplo, algunos estados no permiten la exclusión ni la limitación de los daños emergentes ni incidentales, de modo que esta exclusión podría no corresponder a su caso.

Manuel de l'utilisateur

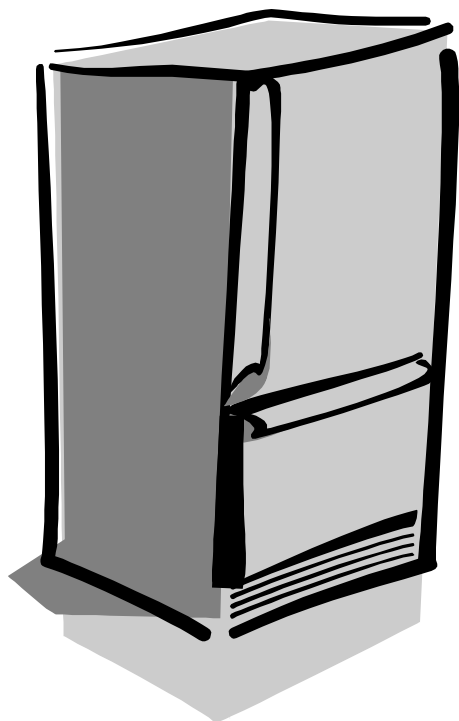

Combiné réfrigérateur- congélateur

Vous désirez commander des pièces et des accessoires? Vous avez des questions?

Contactez-nous, en fournissant les numéros de modèle et de série, à :

Consumer Affairs Department

Amana Appliances

2800 - 220th Trail

Amana, Iowa 52204

Téléphone : 1(800)843-0304 en dehors des États-Unis

1(866)587-2002 au Canada

Internet: <http://www.amana.com>

Conserver ce manuel pour référence ultérieure.

Conservez ce guide et le coupon de caisse ensemble en lieu sûr dans l'éventualité où des réparations sous garantie s'avèreraient nécessaires.

Table des matières

Introduction	42
Renseignements importants concernant votre sécurité	43
Mise en service de votre réfrigérateur	44
Démontage des portes et des charnières	44
Inversion des portes	45
Démontage et pose des poignées	45
Pose des portes et des charnières	46
Retrait et mise en place du bac coulissant	47
Raccordement à l'alimentation en eau	48
Mise de niveau du réfrigérateur	49
Réglage des thermostats	49
Éléments du compartiment pour produits frais	50
Tablettes intérieures	50
Rangements de la porte	50
Accessoires	50
Bacs à environnement contrôlé	51
Bacs de rangement	51
Éléments du compartiment congélateur	52
Éléments principaux	52
Tablettes	52
Paniers coulissants	52
Rangements de la porte	52
Accessoires	53
Conseils et entretien	54
Nettoyage de l'appareil	54
Retrait et remplacement des ampoules	55
Dépannage	56
Garantie	59

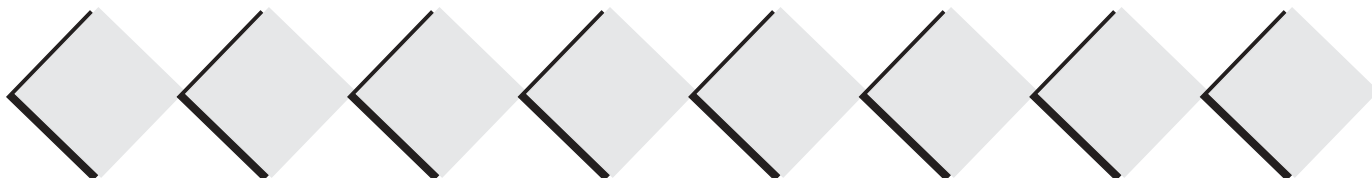

Merci d'avoir acheté un réfrigérateur Amana !

Veillez lire attentivement ce manuel de l'utilisateur, où vous trouverez des renseignements sur l'entretien de votre réfrigérateur.

Veillez remplir la carte d'enregistrement et la retourner dans les plus brefs délais. Si vous ne trouvez pas la carte d'enregistrement, veuillez appeler le service à la clientèle d'Amana.

Toute prestation de garantie doit être assurée par un prestataire agréé. Amana recommande également de contacter un prestataire agréé pour toute réparation qui s'avère nécessaire après l'expiration de la garantie. Pour connaître l'adresse d'un prestataire de service après-vente agréé, appelez le **1-800-NAT-LSVC (1-800-628-5782)** (des États-Unis) ou le **1(319) 622-5511** de l'extérieur des États-Unis. Vous pouvez également nous contacter sur le Web à **www.amana.com**.

Lorsque vous contactez Amana, veuillez donner les renseignements ci-dessous. Ceux-ci sont fournis sur la plaque signalétique qui se trouve au plafond du compartiment pour produits frais.

Numéro de modèle _____

Numéro P _____

Numéro de série _____

Date d'achat _____

Nom du magasin _____

Adresse du magasin _____

Numéro de téléphone du magasin _____

Programme de garantie prolongée Asure^{MC}

Amana Appliances offre une protection à long terme pour ce réfrigérateur. Le **programme de garantie prolongée Asure^{MC}**, qui couvre les pièces fonctionnelles, la main-d'œuvre et les frais de déplacement, est spécialement conçu pour compléter la solide garantie Amana. Pour de plus amples renseignements, veuillez appeler le **1(800) 528-2682** ou nous contacter à **www.amana.com**.

Avant d'appeler le service de dépannage

Si quelque chose vous semble inhabituel, consultez la section « Dépannage » avant d'appeler le service après-vente. Cette section est conçue pour vous aider à résoudre les problèmes qui pourraient se poser avant d'appeler le service de dépannage.

Votre appareil présente-t-il des éléments différents?

Ce manuel couvre les différents éléments que comportent les appareils de cette gamme. Si votre réfrigérateur n'est pas doté de toutes les options présentées, bon nombre d'entre elles peuvent être commandées auprès de notre service à la clientèle, dont les coordonnées apparaissent sur la couverture de ce manuel.

Renseignements importants concernant votre sécurité

Apprenez à reconnaître ces symboles, mots et étiquettes relatifs à la sécurité.



DANGER

DANGER—Dangers immédiats qui **RÉSULTERONT** en de graves blessures, voire le décès.



AVERTISSEMENT

AVERTISSEMENT—Dangers ou pratiques non sécuritaires qui **POURRAIENT** résulter en de graves blessures, voire le décès.



ATTENTION

ATTENTION—Dangers ou pratiques non sécuritaires qui **POURRAIENT** résulter en des blessures mineures ou des dégâts matériels.

Ce qu'il faut savoir sur les consignes de sécurité

Les mises en garde et les consignes de sécurité indiquées dans ce manuel ne visent pas à couvrir toutes les situations et conditions susceptibles de se présenter. Il est indispensable de faire preuve de bon sens, de prudence et d'attention dans la mise en service, l'entretien ou l'utilisation du réfrigérateur. Contactez toujours le magasin où l'appareil a été acheté, le distributeur, le service après-vente ou le fabricant en cas de problèmes ou de situations que vous ne comprenez pas.



AVERTISSEMENT

Pour réduire les risques d'incendie, d'électrocution, de blessures graves, voire de décès au cours de l'utilisation du réfrigérateur, prendre les précautions suivantes :

1. Lire toutes les consignes avant d'utiliser le réfrigérateur.
2. Respecter tous les codes et règlements locaux.
3. Suivre les consignes de mise à la terre.
4. Demander à un électricien qualifié de vérifier si cet appareil a été correctement mis à la terre.
5. NE PAS raccorder à un tuyau d'alimentation en gaz.
6. NE PAS raccorder à un tuyau d'eau froide.
7. Le réfrigérateur est conçu pour fonctionner sur une prise séparée de 103 à 126 V, 15 A, 60 cycles. NE PAS modifier la fiche du cordon d'alimentation. Si la fiche ne convient pas à la prise de courant, faire installer une prise adéquate par un électricien qualifié.
8. NE PAS utiliser d'adaptateur à deux broches, de rallonge ou de barrette de raccordement.
9. NE PAS enlever l'étiquette de mise en garde du cordon d'alimentation.
10. NE PAS modifier les pièces de commande internes de l'appareil.
11. NE PAS réparer ou remplacer toute pièce du réfrigérateur à moins que cela ne soit spécifiquement recommandé dans le manuel du propriétaire ou les consignes de réparation à l'intention de l'utilisateur. NE PAS chercher à réparer l'appareil si les consignes ne sont pas comprises ou si cela va au-delà des compétences.
12. Toujours débrancher le réfrigérateur avant de procéder à une réparation. Débrancher le cordon d'alimentation en saisissant la fiche et non le cordon.
13. Installer le réfrigérateur conformément aux consignes de mise en service. Tous les raccordements d'eau, d'électricité et de mise à la terre doivent être conformes aux codes locaux et effectués par du personnel qualifié si nécessaire.
14. Garder le réfrigérateur en bon état de fonctionnement. Lorsqu'il a été échappé ou heurté, le réfrigérateur peut être endommagé ou il peut s'ensuivre une fuite ou un mauvais fonctionnement. En cas de dommages, demander à un technicien qualifié de vérifier l'état du réfrigérateur.
15. Remplacer les cordons d'alimentation usés et/ou les fiches desserrées.
16. Toujours lire et suivre les consignes idéales de rangement du fabricant pour les articles à ranger dans le réfrigérateur.



DANGER

Pour éviter tout risque de blessure ou de décès, prendre les précautions suivantes :

Mise au rebut de l'ancien réfrigérateur

IMPORTANT : Les risques d'emprisonnement et de suffocation chez les enfants ne sont pas phénomènes du passé. Les vieux réfrigérateurs abandonnés sont encore dangereux, même s'ils sont entreposés pour «quelques jours seulement». Pour se débarrasser d'un vieux réfrigérateur, lire les instructions ci-dessous afin d'éviter les accidents.

AVANT DE JETER UN VIEUX RÉFRIGÉRATEUR OU CONGÉLATEUR :

- Démontez les portes.
- Laissez les tablettes en place pour que les enfants ne puissent pas facilement entrer à l'intérieur.

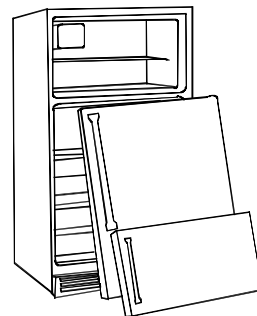

Conserver ces consignes

Mise en service de votre réfrigérateur

Ces explications sont fournies pour vous aider dans la mise en service de votre appareil. Amana ne pourra être tenue responsable d'une mise en service fautive.

Comment se mesure l'espace où sera placé le réfrigérateur?

Un dégagement de 13 mm doit être laissé au haut et à l'arrière de l'appareil pour permettre une circulation d'air suffisante. Mesurer soigneusement lors de la mise en service. Un support de revêtement de sol ou un revêtement de sol (moquette, carrelage, plancher, tapis) pourront rendre l'ouverture plus petite que prévu.

Il est possible de gagner de l'espace en utilisant la méthode de mise de niveau indiquée sous *Mise de niveau du réfrigérateur*.

IMPORTANT : Si l'appareil est placé dans un renforcement où le dessus est complètement encastré, utiliser les dimensions allant du plancher au haut du couvre-charnière pour s'assurer qu'il y a un dégagement suffisant.

Transport de l'appareil

Suivre ces conseils pour placer l'appareil à son emplacement final.

- NE JAMAIS transporter l'appareil couché sur le côté. S'il n'est pas possible de le transporter debout, le coucher sur le dos. Une fois remis debout, ne pas le brancher avant 30 minutes pour permettre à l'huile de retourner dans le compresseur. S'il est branché immédiatement, les composants internes pourront se trouver endommagés.
- Utiliser un diable pour déplacer l'appareil. TOUJOURS faire reposer le côté de l'appareil contre le diable, JAMAIS l'avant ni l'arrière.
- Protéger le fini extérieur pendant le transport en l'enveloppant dans des couvertures ou en insérant un matériau faisant coussin entre l'appareil et le diable.
- Fixer l'appareil solidement sur le diable. Autant que possible, faire passer les sangles dans les poignées. NE PAS trop serrer. Des sangles trop serrées pourraient laisser une indentation ou endommager le fini extérieur.

Sélection d'un emplacement optimum

Observer les points suivants lors du choix de l'emplacement final de l'appareil :

- NE PAS placer le réfrigérateur près d'un four, d'un radiateur ou de toute autre source de chaleur. Si cela n'est pas possible, créer un écran entre l'appareil et la source de chaleur à l'aide d'un pan de matériau utilisé pour les armoires.
- NE PAS placer l'appareil dans un endroit où la température descend au-dessous de 13° C car son fonctionnement pourrait être affecté.
- S'assurer que le plancher est de niveau. Si ce n'est pas le cas, placer, sous les roulettes arrière, une cale en contreplaqué ou autre matériau de ce type.
- Pour assurer une bonne fermeture de la porte, vérifier que l'appareil est 6 mm plus bas à l'arrière qu'à l'avant lors de la mise de niveau.

Démontage des portes et des charnières

Dans certains cas, les portes doivent être démontées pour permettre la mise en place du réfrigérateur à son emplacement final. Si le bac coulissant doit également être enlevé, voir la section intitulée **Retrait et mise en place du bac coulissant**.



AVERTISSEMENT

Pour éviter tout risque d'électrocution, qui pourrait provoquer de causer des blessures graves, voire le décès, observer les points suivants :

- Débrancher le réfrigérateur de l'alimentation avant de démonter les portes. Le rebrancher une fois les portes remontées uniquement.



ATTENTION

Pour éviter d'abîmer les murs ou le revêtement de sol, protéger les planchers en vinyle souple ou autre revêtement de sol à l'aide de carton, de moquette ou d'autre matériau protecteur.

1 Débrancher le cordon d'alimentation de l'alimentation électrique.

2 Enlever la grille de ventilation et le ou les couvre-supports du bas de l'appareil.

- Ouvrir la porte du congélateur au maximum.
- Il y a un ou deux couvre-supports, en fonction de l'appareil.

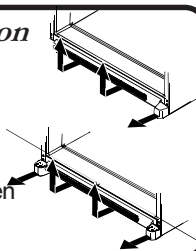

3 Enlever le couvre-charnière supérieur après avoir enlevé la vis cruciforme.

- Mettre la vis et le couvre-charnière de côté pour le remontage.

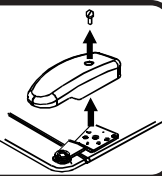

4 Enlever la charnière supérieure après avoir dévissé les vis à six pans de 5/16 (8 mm).

- Mettre toutes les vis de côté pour le remontage.

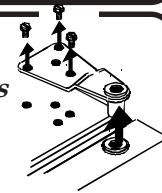

5 Enlever la porte de la broche de charnière centrale en la soulevant.

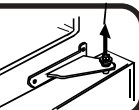

6 Soutenir la porte du congélateur pour la maintenir en place et retirer la broche de charnière centrale à l'aide d'un tourne-écrou hexagonal de 5/16 (8 mm). Retirer la porte du congélateur.

- Mettre la broche de côté pour le remontage.

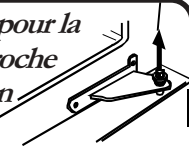

7 Enlever la charnière centrale après avoir retiré les vis cruciformes.

- Mettre toutes les vis de côté pour le remontage.

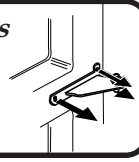

8 Enlever la charnière inférieure ou le support de stabilisation à l'aide d'un tourne-écrou hexagonal de 3/8 (9 mm). Retirer la broche de charnière inférieure en la soulevant (certains modèles).

- Mettre la broche et les vis de côté pour le remontage.

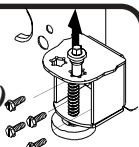

Mise en service de votre réfrigérateur

Inversion des portes

1 Suivre les étapes indiquées sous **Démontage des portes et des charnières.**

2 Transférer les obturateurs et les vis de l'armoire de l'autre côté de l'armoire.

- Enlever les obturateurs à l'aide de la pointe d'un tournevis à lame plate recouverte de ruban cache.
- Enlever les vis du meneau central à l'aide d'un tourne-écrou hexagonal de $\frac{5}{16}$ (8 mm).
- **Portes battantes seulement :** Enlever les vis du meneau inférieur à l'aide d'un tourne-écrou hexagonal de $\frac{3}{8}$ (9 mm).

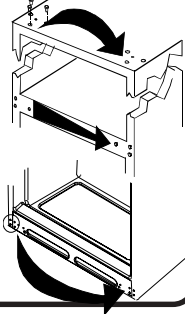

IMPORTANT : Pour travailler directement sur les portes, mettre celles-ci sur une surface non abrasive protégée de serviettes ou de moquette pour éviter d'en abîmer le fini.

3 Transférer les butées de porte du bas des deux portes au côté opposé des portes.

- Utiliser un tournevis cruciforme pour enlever et remettre les butées.

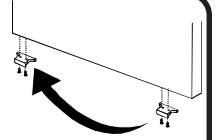

4 Voir sous **Démontage et pose des poignées** pour démonter et remonter les poignées.

5 Passer à **Pose des portes et des charnières** pour le remontage des portes.

Démontage et pose des poignées

Pose d'une poignée de compartiment pour produits frais montée à l'avant

S'il s'agit d'une pose de poignée initiale, la poignée du compartiment pour produits frais se trouve dans ce compartiment. La garniture de la poignée se trouve dans le paquet de documentation.

1 Enlever les vis à six pans de $\frac{1}{4}$ (6 mm) du devant de la porte à l'aide d'un tourne-écrou hexagonal.

- Pour une inversion de porte, enlever les obturateurs du côté opposé de la porte et les insérer dans les trous à vis.

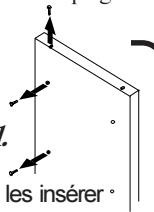

2 Aligner les trous de poignée sur les trous de vis du devant de la porte et fixer la poignée en place à l'aide des vis du devant de la porte enlevées à l'étape 1.



3 Prendre la garniture qui se trouve dans le paquet de documentation et la poser sur le haut et le bas de la poignée tel qu'indiqué.

- Fixer la garniture du haut avec la vis qui reste de celles enlevées à l'étape 1.
- Enclencher la garniture du bas sur la partie inférieure de la poignée.



Démontage d'une poignée de compartiment pour produits frais montée à l'avant

Il pourra être nécessaire d'enlever la poignée pour permettre le passage de l'appareil dans un endroit étroit ou pour inverser la porte.

1 Enlever la vis supérieure de la poignée de la garniture de poignée supérieure.

- Mettre la vis et la garniture de côté pour le remontage.

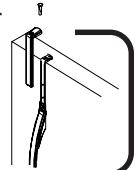

2 Faire levier sur la garniture de poignée inférieure avec la pointe d'une lame de tournevis plat recouverte de ruban cache.

- Mettre la garniture de côté pour le remontage.

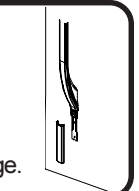

3 Enlever les deux dernières vis de la poignée, puis la poignée.

- Mettre les vis de côté pour le remontage.

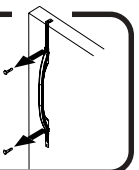

Pose d'une poignée du congélateur

S'il s'agit d'une pose de poignée initiale, la poignée du compartiment pour produits frais se trouve au dos du réfrigérateur.

Poser la poignée en la fixant en place avec les vis enlevées du bord de la porte.

- Pour une inversion de porte, enlever les obturateurs du côté opposé de la porte et les insérer dans les trous à vis.

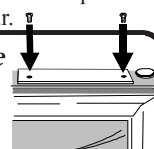

Démontage de la poignée du congélateur

Il pourra être nécessaire d'enlever la poignée pour permettre le passage de l'appareil dans un endroit étroit ou pour inverser la porte.

Enlever les vis de la poignée avec un tournevis cruciforme.

- Mettre les vis de côté pour le remontage.

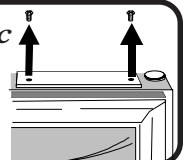

Mise en service de votre réfrigérateur

Démontage et pose des poignées *(suite)*

Pose d'une poignée pour compartiment pour produits frais montée sur le côté

S'il s'agit d'une pose de poignée initiale, la poignée du compartiment pour produits frais se trouve au dos du réfrigérateur.

Poser la poignée en la fixant en place avec les vis (T-15 Torx®) enlevées du bord de la porte.

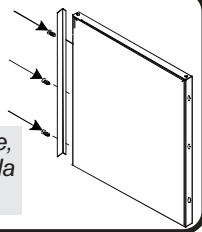

REMARQUE : Pour une inversion de porte, enlever les obturateurs du côté opposé de la porte et les insérer dans les trous de vis.

Démontage d'une poignée de compartiment pour produits frais montée sur le côté

Il pourra être nécessaire d'enlever la poignée pour permettre le passage de l'appareil dans un endroit étroit ou pour inverser la porte.

Enlever les trois vis (T-15 Torx®) de la poignée, puis la poignée.

- Mettre les vis de côté pour le remontage.

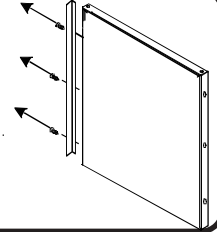

Installant Des Traitements De Congélateur

S'installant des traitements pour la première fois, les traitements de congélateur peuvent être placés sur le dos du réfrigérateur.

Poser la poignée en la fixant en place avec les vis (T-15 Torx®) enlevées du bord de la porte.

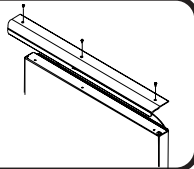

Retirant Des Traitements De Congélateur

Retirer des traitements peut être nécessaire en transportant l'unité par les espaces serrés.

Enlever les trois vis (T-15 Torx®) de la poignée, puis la poignée.

- Mettre les vis de côté pour le remontage.

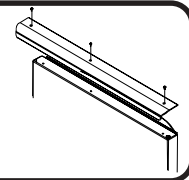

* Torx® est une marque déposée registre de Textron inc.

Installant et retirant l'avant d'acier inoxydable - montés traitements



AVERTISSEMENT

Pour éviter le risque de blessures sérieuses à partir des bords pointus, ne retirez pas les traitements à l'avant d'acier inoxydable à partir de l'unité.

Pose des portes et des charnières

1 Poser les charnières.

- Poser la charnière supérieure sans serrer à l'aide de vis à six pans de $\frac{5}{16}$ (8 mm).
- Poser la charnière centrale à l'aide de vis cruciformes.
- Poser la charnière inférieure à l'aide de vis à six pans de $\frac{3}{8}$ (9 mm).

2 Insérer la broche de charnière inférieure (certains modèles).

- Localiser le trou de charnière inférieure le plus proche du bord extérieur de l'armoire du réfrigérateur et y insérer la broche de charnière inférieure. Remettre toutes cales de la porte.

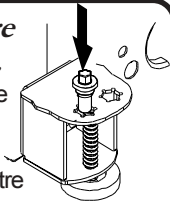

3 Placer le côté à charnières de la porte du congélateur sur la broche de charnière inférieure et tenir la porte droite tout en posant la broche de charnière centrale à l'aide d'un tourne-écrou hexagonal de $\frac{5}{16}$ (8 mm).

- Remettre toutes cales de porte nécessaires.
- S'assurer que la broche de charnière est solidement en place.

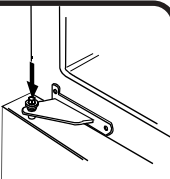

4 Insérer le côté à charnières de la porte du réfrigérateur sur la broche de charnière centrale.

5 Tout en tenant la porte du réfrigérateur droite, serrer la charnière supérieure en place à l'aide d'un tourne-écrou hexagonal de $\frac{5}{16}$ (8 mm) et remettre le couvre-charnière en place.

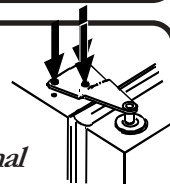

Mise en service de votre réfrigérateur

Retrait et mise en place du bac coulissant



AVERTISSEMENT

Pour éviter toute électrocution pouvant provoquer des blessures, voire le décès, débrancher le réfrigérateur de l'alimentation avant de démonter les portes. Le rebrancher une fois les portes remontées.



ATTENTION

Pour éviter d'abîmer l'appareil et les risques de blessures et de dégâts matériels, se mettre à deux pour les étapes suivantes.

Retrait du bac coulissant

- 1** Ouvrir le bac à fond.
Enlever les vis cruciformes de chaque côté des rails.

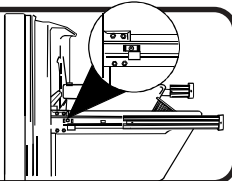

- 2** Enlever le panier inférieur en le soulevant des rails.

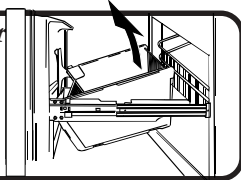

- 3** Ouvrir le panier supérieur à fond et l'enlever en soulevant.

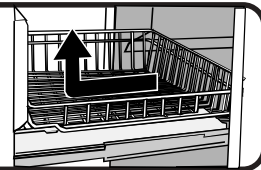

- 4** Soulever le haut de la porte pour décrocher les supports de porte des rails. Soulever la porte et l'enlever.

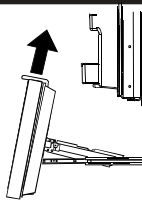

Pose du bac coulissant

- 1** Tirer sur les rails pour les ouvrir complètement.

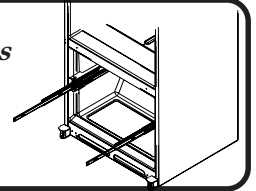

- 2** Accrocher les supports de porte sur les pattes des rails, tel qu'illustré, puis abaisser la porte à sa position finale.

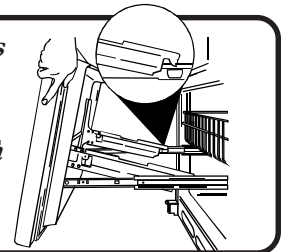

- 3** Le bac étant ouvert à fond, insérer le panier inférieur en alignant les pattes de chaque côté du panier sur les encoches dans les rails.

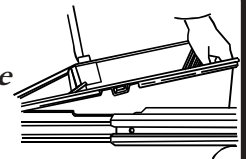

- 4** Slide upper basket into unit. Make sure that rear of basket hooks behind rail catch.

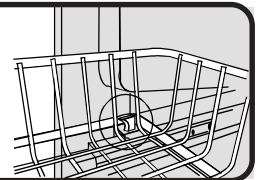

Mise en service de votre réfrigérateur

Raccordement à l'alimentation en eau



AVERTISSEMENT

Pour réduire les risques de blessure, voire de décès, prendre des précautions élémentaires, notamment les suivantes :

- Lire la totalité des consignes de montage avant de poser l'appareil.
- NE PAS essayer de réaliser le raccordement si les consignes de montage n'ont pas été comprises ou si elles exigent des aptitudes d'un niveau trop élevé.
- Observer tous les codes et règlements locaux.
- NE PAS réparer l'appareil, sauf s'il s'agit d'une réparation spécifiquement recommandée dans le manuel de l'utilisateur ou dans les instructions de réparation publiées par le fabricant.
- Débrancher le réfrigérateur de l'alimentation électrique avant la pose du dispositif.



ATTENTION

Pour éviter tout risque de dégâts matériels, respecter les points suivants :

- Consulter un plombier pour raccorder la tubulure en cuivre à la canalisation d'eau du logement afin d'assurer la conformité aux codes et règlements locaux.
- Vérifier que la pression d'eau à l'électrovanne se situe entre 138 et 689 kPa. Avec un filtre à eau, la pression doit être d'un minimum de 241 kPa.
- NE PAS utiliser de vannes à étrier de 4,8 mm ni autoperceuses. Elles réduisent le débit d'eau, se bouchent au fil du temps et peuvent provoquer des fuites lorsqu'on essaie de les réparer.
- Serrer les écrous à la main pour éviter de foirer le filetage. Finir de les serrer à l'aide de pinces et de clés. Ne pas trop serrer.
- Attendre 24 heures avant de mettre l'appareil à son emplacement final afin de pouvoir vérifier s'il y a des fuites et de les réparer.

Matériel nécessaire

- Tubulure en cuivre flexible d'un diamètre extérieur de 6 mm
- Robinet d'arrêt (il faudra percer un trou de 6 mm dans la canalisation d'eau pour le fixer en place)
- Clé à molette
- Tourne-écrou hexagonal de ¼ (6 mm).

REMARQUE : Ajouter 2,4 m à la longueur de la tubulure pour permettre de créer une boucle de service.

1 Créer une boucle de service avec la tubulure en veillant à ne pas la plier.

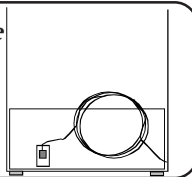

2 Enlever le capuchon en plastique (A) de l'orifice d'arrivée d'eau (B) de l'électrovanne.

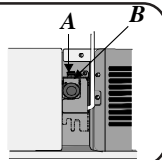

3 Mettre un écrou en laiton (D) et un manchon (E) sur l'extrémité de la tubulure de cuivre tel qu'illustré.

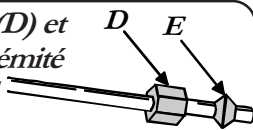

4 Insérer l'extrémité de la tubulure en cuivre dans l'orifice d'arrivée d'eau de l'électrovanne. Façonner légèrement la tubulure SANS PLIER, de façon à ce que la tubulure aille directement dans l'orifice d'arrivée d'eau.

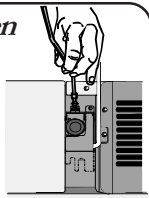

5 Glisser l'écrou en laiton sur le manchon et visser l'écrou dans l'orifice d'arrivée d'eau. Serrer l'écrou à la clé.

IMPORTANT : NE PAS trop serrer sous peine de foirer le filetage.

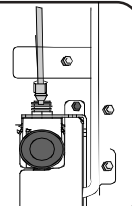

6 Tirer sur la tubulure pour confirmer qu'elle est solidement en place. Fixer la tubulure au châssis à l'aide d'un collier (F) et ouvrir l'eau. Vérifier qu'il n'y a pas de fuites et les réparer s'il y a lieu.

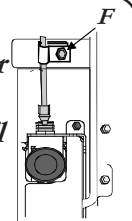

7 Surveiller les raccords pendant 24 heures. Réparer les fuites s'il y a lieu.

Mise en service de votre réfrigérateur

Mise de niveau du réfrigérateur

Si votre réfrigérateur est équipé d'un distributeur de glace et doit être raccordé à l'alimentation en eau, passer à **Raccordement à l'alimentation en eau** avant de mettre le réfrigérateur de niveau.



ATTENTION

Protéger le plancher et le réfrigérateur en observant les points suivants :

- Protéger les revêtements de sol ou autres surfaces avec du carton, des tapis ou d'autres matériaux protecteurs.
- Ne pas utiliser d'outils électriques pour effectuer la mise de niveau.

Matériel nécessaire • Tourne-écrou hexagonal de $\frac{3}{8}$ (9 mm) • Niveau

1 Mettre le réfrigérateur à son emplacement final et le brancher dans la prise.

2 Enlever la grille de ventilation et les couvre-supports inférieurs.

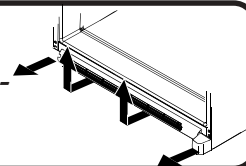

3 Tourner les vis de réglage de droite et de gauche (A) pour lever ou abaisser l'avant du réfrigérateur.

- S'assurer que le réfrigérateur est de niveau d'un côté à l'autre à l'aide des vis de réglage gauche et droite.
- Tourner le pied de stabilisation dans le sens horaire jusqu'à ce qu'il repose fermement sur le plancher.

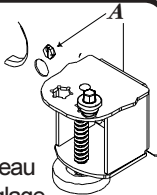

Modèles à bac coulissant : Une fois les étapes ci-dessus effectuées, tourner les vis de réglage (A) 2 ou 3 fois dans le sens anti-horaire, de façon à ce que le poids de l'appareil repose sur les pieds de stabilisation.

4 S'assurer, à l'aide d'un niveau, que l'avant du réfrigérateur est 6 mm ou $\frac{1}{2}$ bulle plus haut que l'arrière.

- Voir l'étape 3 de la mise de niveau pour plus de détails.

5 Remettre la grille de ventilation et le(s) couvre-support(s) en place. Se guider sur les repères à l'intérieur de la grille de ventilation pour la remettre correctement en place.

- Commencer par enclencher le bas de la grille en place. Appuyer sur le haut de la grille en direction du bas jusqu'à ce qu'elle s'enclenche en place.

Réglage des thermostats

Ce réfrigérateur est conçu pour fonctionner à une température ambiante de 13° à 43 °C. Pour le réglage de température initial, suivre les cinq étapes ci-dessous. Pour faire une simple modification du réglage de la température d'un réfrigérateur déjà en fonction, seules les étapes 3 à 5 sont nécessaires.

1 Localiser le thermostat du réfrigérateur et du congélateur sur la paroi supérieure gauche du réfrigérateur et régler ces deux thermostats sur 4.

IMPORTANT : Ni l'un ni l'autre compartiment ne fonctionne si le thermostat du congélateur est sur Off (arrêt).

2 Laisser la température se stabiliser pendant 24 heures.

3 Vérifier si la température du congélateur se situe entre -17 et -16 °C.

- Tourner le thermostat sur le chiffre suivant si la production de froid est insuffisante.
- Tourner le thermostat sur le chiffre précédent si la production de froid est trop importante. Prévoir 5 à 8 heures avant que le réglage ne prenne effet.

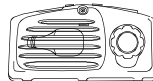

4 Vérifier si la température du réfrigérateur se situe entre 3 et 4 °C.

- Tourner le thermostat sur le chiffre suivant si la production de froid est insuffisante.
- Tourner le thermostat sur le chiffre précédent si la production de froid est trop importante. Prévoir 5 à 8 heures avant que le réglage ne prenne effet.



5 Répéter les étapes 3 et 4 en fonction des besoins.

Comment vérifie-t-on la température à l'aide des thermostats ?



Matériel nécessaire

- 2 thermomètres d'une capacité de mesure de -21° à 10 °C
- 2 verres

Congélateur

- Mettre le thermomètre dans un verre d'huile végétale au milieu du congélateur et passer à l'étape 3 de la section

Réglage des thermostats.

IMPORTANT : En raison de la conception de l'appareil, toujours commencer le réglage de la température par le compartiment congélateur.

Réfrigérateur

- Mettre le thermomètre dans un verre d'eau au milieu du réfrigérateur et passer à l'étape 3 de la section **Réglage des thermostats.**

Éléments du compartiment pour produits frais

Tablettes



ATTENTION

Pour éviter les blessures ou les dégâts matériels, prendre les précautions suivantes :

- S'assurer que la tablette est solidement en place avant d'y mettre de la nourriture.
- Manipuler les tablettes en verre trempé avec prudence. Elles peuvent se briser brusquement si elles sont ébréchées, éraflées ou exposées à des changements brusques de température.

Tablettes pleine largeur

- Pour enlever la tablette, la décrocher de la crémaillère arrière et la sortir.
- Pour remettre la tablette en place, insérer les crochets dans la crémaillère arrière et l'abaisser en place.

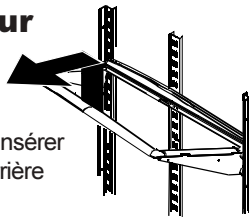

Tablettes Spillsaver^{MC}

Les tablettes fixes Spillsaver^{MC} facilitent le nettoyage en retenant les petites quantités de liquide qui pourraient s'écouler.

- Pour retirer la tablette, la soulever et la sortir.
- Pour remettre la tablette en place, procéder à l'inverse.

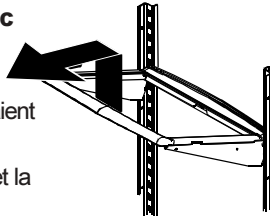

Spillsaver^{MC} EasyGlide^{MC} certains modèles

Les tablettes Spillsaver^{MC} EasyGlide^{MC} peuvent être tirées vers soi pour faciliter le nettoyage et atteindre les articles se trouvant à l'arrière. Pour faciliter son entretien, la tablette en verre peut être enlevée en la tirant à fond vers soi et en la sortant de son encadrement en soulevant.

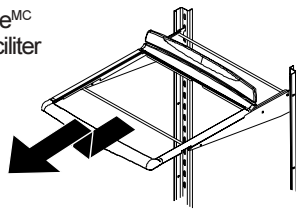

- Pour retirer la tablette et l'encadrement, voir les explications pour les tablettes fixes Spillsaver^{MC}.

Rear Shelf Extensions certains modèles

Les retenues de tablette arrière aident à empêcher les articles de tomber de l'arrière des tablettes.

Pour enlever une retenue de tablette et la remettre en place :

- Pour l'enlever, tirer la retenue de l'arrière de la tablette vers le haut.
- Pour la remettre en place, insérer les tiges de la retenue dans les trous de l'encadrement.

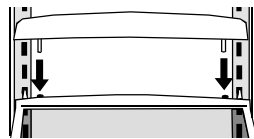

Rangements de la porte

Casier pour produits laitiers

Ce compartiment procure un espace de rangement pratique pour le beurre, les yogourts, le fromage, etc. Il est réglable et se trouve dans la porte. Il peut être placé à différents endroits de la porte pour mieux l'adapter aux besoins de rangement.

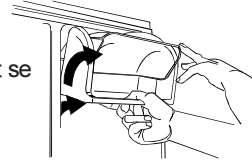

- Pour retirer le casier pour produits laitiers, ouvrir la porte, tirer vers le haut, incliner et sortir.
- Pour le remettre en place, procéder à l'inverse.

Balconnets

Les balconnets sont réglables pour mieux répondre aux besoins de rangement.

- Pour les enlever, faire coulisser le balconnet vers le haut et le retirer.
- Pour le remettre en place, procéder à l'inverse.

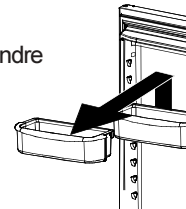

Retenue de porte

Les retenues de porte s'enlèvent pour faciliter le nettoyage.

- Pour les enlever, faire coulisser la retenue vers le haut et la retirer.
- Pour la remettre en place, procéder à l'inverse.

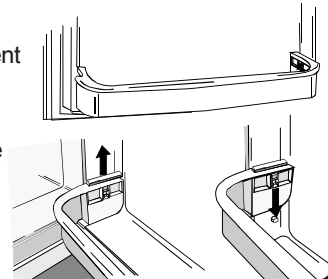

Accessoires

Tapis antidérapants

certains modèles

Les tapis antidérapants empêchent les articles de glisser dans les balconnets. Ils sont amovibles et peuvent se laver dans le panier supérieur du lave-vaisselle pour en faciliter l'entretien.

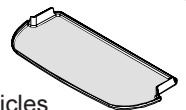

Porte-bouteilles/Porte-canettes certains modèles

Les dimensions de cet accessoire permettent de le placer dans la plupart des bacs-tiroirs.

Les bouteilles de bière peuvent être placées en travers tandis que l'on peut placer une bouteille dans le creux central. Les canettes peuvent également être rangées tel qu'illustré.

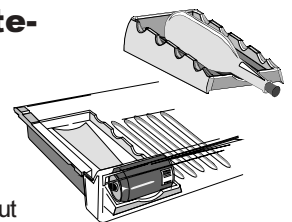

Séparateur certains modèles

Le séparateur s'utilise pour organiser le bac Chef's Pantry^{MC} en compartiments. Il présente une articulation rabattable permettant de bien l'emboîter en place.

REMARQUE : Pour plus de facilité, enlever le bac avant d'y placer le séparateur. Si cela n'est pas possible, ouvrir le bac à fond.

Pour enlever le séparateur et le mettre en place :

- Pour l'enlever, le décrocher de la paroi arrière du bac et tirer.
- Pour le mettre en place, accrocher l'arrière sur la paroi arrière du bac et appuyer jusqu'à ce que l'articulation avant s'enclenche en place.

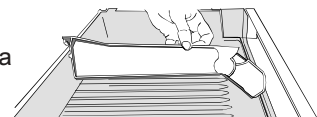

Éléments du compartiment pour produits frais

Bacs à environnement contrôlé

Bacs à légumes à humidité contrôlée

Le bac à légumes garde les fruits et les légumes frais plus longtemps en assurant un environnement à humidité réglable.

Commandes

La commande du bac à légumes contrôle le niveau d'humidité à l'intérieur du bac. Utiliser le réglage *low* (faible) pour les fruits et les légumes ayant une peau et le réglage *high* pour les légumes feuillus.

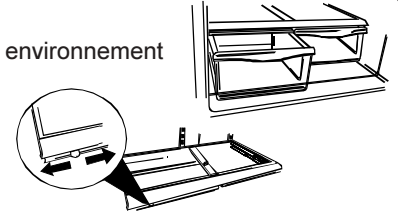

Bac à température contrôlée

Chef's Pantry^{MC}

Ce bac est doté d'un réglage de la température qui le maintient à une température jusqu'à 3° C plus froide que celle du réfrigérateur. Il peut s'utiliser pour les plateaux de réception, la charcuterie ou les boissons.

Commande

La commande contrôle la température de l'air à l'intérieur du bac. La régler sur *cold* (froid) pour mettre le bac à la même température que le réfrigérateur. La régler sur *coldest* (le plus froid) pour la viande et la charcuterie.

REMARQUE : L'air froid dirigé vers le bac *Chef's Pantry*^{MC} peut réduire la température à l'intérieur du compartiment pour produits frais et le réglage du thermostat pourra devoir être modifié.

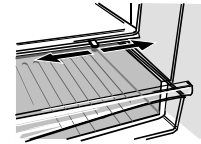
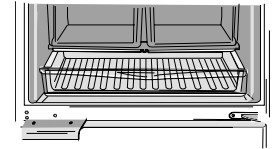

Bacs de rangement

Bac à collations

Ce bac peut être utilisé pour ranger des aliments ou des fruits et légumes. Certains modèles sont dotés de commandes de température pour garder les aliments frais plus longtemps.

Beverage Organizer^{MC} certains modèles

Le compartiment Beverage Organizer^{MC} coulisse du dessous d'une tablette Spillsaver^{MC} Easy Glide^{MC}. Il a une capacité de 12 canettes de 355 ml.

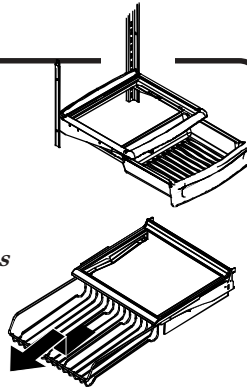

Et si la porte ne peut pas être suffisamment ouverte pour enlever les bacs?

- Enlever le bac-tiroir le plus éloigné du côté des charnières du réfrigérateur.
- Enlever la tablette de verre tel qu'indiqué au bas de la section sur les bacs de rangement.
- Enlever le séparateur central de l'encadrement. Faire glisser le bac dans la direction opposée au côté des charnières du réfrigérateur et l'enlever.

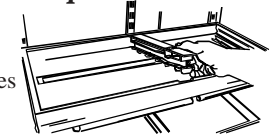

Pour enlever un bac et le mettre en place :

- Pour enlever le bac, l'ouvrir complètement et le retirer.
- Pour mettre le bac en place, l'insérer sur les rails et le pousser en place.

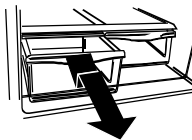

Pour enlever la tablette en verre et l'encadrement :

- Enlever les bacs tel qu'indiqué ci-dessus.
- Mettre une main sous l'encadrement pour pousser la tablette en verre vers le haut à partir du dessous. Soulever la tablette et la retirer.
- Soulever l'encadrement des rails de la cuve intérieure du réfrigérateur et le retirer.
- Pour remettre ces éléments en place, procéder à l'inverse.

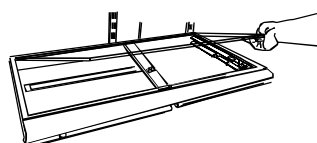
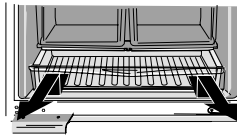

Que faire pour prolonger la fraîcheur de mes fruits et des légumes?

Il est recommandé d'observer les règles suivantes pour le rangement de fruits et de légumes dans les bacs à environnement contrôlé :

- NE PAS laver les fruits et les légumes avant de les mettre dans le bac car toute humidité additionnelle peut faire pourrir le contenu du bac plus rapidement.
- NE PAS tapisser le bac d'essuie-tout car ceux-ci retiennent l'humidité.
- Suivre attentivement les consignes de réglage des commandes. Avec un mauvais réglage, les fruits et les légumes pourront se trouver abîmés.

Suivre les indications ci-dessous pour une meilleure conservation :

<i>LOW</i> (faible)	chou-fleur courgettes pommes raisin maïs oranges	<i>HIGH</i> (élevé)	concombres laitue céleri asperges brocolis épinards pousses fraîches chou fines herbes fraîches
---------------------	---	---------------------	---

Éléments du compartiment congélateur

Éléments principaux

Appareil à glace automatique *certaines modèles*

Utilisation de l'appareil à glace pour la première fois

- S'assurer que le bac à glace est en place et que le bras-levier de l'appareil est abaissé.
- Une fois que le compartiment congélateur atteint -18° à -17° C, l'appareil à glace se remplit d'eau et se met en marche.
- Prévoir approximativement 24 heures après la mise en service pour commencer à avoir de la glace utilisable.
- Jeter tous les glaçons produits dans les premières 12 heures de fonctionnement afin d'éliminer toutes impuretés que pourraient avoir contenu les conduites.

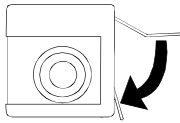

Fonctionnement

- S'assurer que le bac à glace est en place et que le bras-levier de l'appareil est abaissé.
- Une fois que le compartiment congélateur atteint -18° à -17° C, l'appareil à glace se remplit d'eau et se met en marche. Il faut approximativement trois heures à l'appareil à glace pour produire des glaçons.
- Pour arrêter la production de glace, soulever le bras-levier de l'appareil jusqu'à ce qu'un déclic se fasse entendre.
- L'appareil à glace reste en position d'arrêt jusqu'à ce que le bras-levier soit abaissé à nouveau.

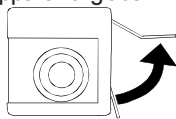

ATTENTION

Pour éviter tous dégâts matériels, observer les points suivants :

- Ne pas faire force sur le bras de l'appareil à glace pour le relever ou l'abaisser.
- Ne rien mettre ni ranger dans le bac à glaçons.

Paniers coulissants

Panier métallique

Pour l'enlever et le mettre en place :

- Pour enlever le panier, tirer dessus pour l'ouvrir complètement. Incliner l'avant vers le haut et tirer.
- Pour mettre le panier en place, l'insérer sur les rails de la cuve intérieure du réfrigérateur et pousser en place.

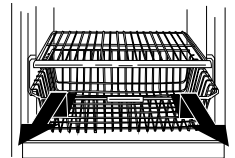

Paniers-tiroirs coulissants

certaines modèles

(Le couvercle du panier a été enlevé sur l'illustration pour plus de clarté.)

Pour enlever le panier supérieur et le mettre en place :

- Enlever le panier en tirant dessus pour l'ouvrir complètement et le retirer en soulevant.
- Remettre le panier en place en le glissant dans le compartiment supérieur du congélateur.

Pour enlever le panier inférieur et le mettre en place :

- Enlever le panier en le soulevant des guides-rails.

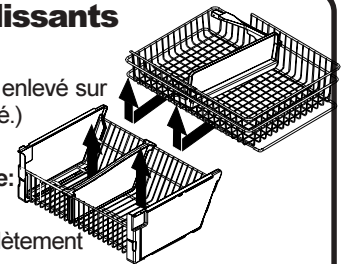

DANGER

Pour empêcher l'occlusion d'enfant ou le risque accidentelle de suffocation, ne retirez pas le diviseur dans le panier supérieur de congélateur.

Tablettes

Plateau de service de glace

Pour le mettre en place et l'enlever :

- Pour le mettre en place, insérer la rainure en L de la tablette sur la vis de la paroi arrière. Pousser le plateau jusqu'à ce que la vis butte dans la rainure en L (1). Insérer la partie avant de la tablette sur la vis Clayette de congélateur coulissante

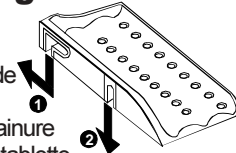

Pour l'enlever et la remettre en place :

- Enlever la tablette en la tirant à fond. Incliner l'avant vers le haut et tirer.
- Pour la mettre en place, l'insérer sur les rails de la cuve intérieure du réfrigérateur et la pousser vers l'arrière du compartiment.
- Pour l'enlever, procéder à l'inverse.

Clayette de congélateur fixe

Pour l'enlever et la remettre en place :

- Enlever la tablette en tirant à fond dessus. Incliner l'avant vers le haut et tirer.
- Pour la mettre en place, l'insérer sur les rails de la cuve intérieure du réfrigérateur et la pousser vers l'arrière du compartiment.

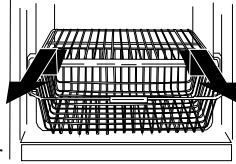

Clayette de congélateur coulissante

Pour l'enlever et la remettre en place :

- Enlever la tablette en la tirant à fond. Incliner l'avant vers le haut et tirer.
- Pour la mettre en place, l'insérer sur les rails de la cuve intérieure du réfrigérateur et la pousser vers l'arrière du compartiment.

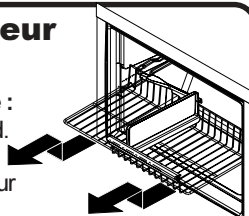

Rangements de la porte

Clayette de porte fixe

La clayette fixe offre un rangement pratique dans la porte du congélateur.

Pour enlever la clayette et la remettre en place :

- Pour l'enlever, soulever l'assemblage des pattes du côté de l'habillage intérieur de la porte et tirer.
- Pour la mettre en place, insérer les extrémités de la tablette sur les pattes de l'habillage intérieur et glisser vers le bas.

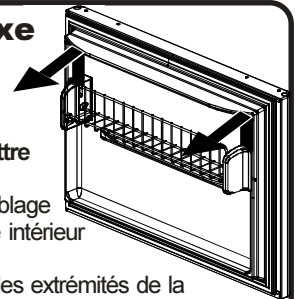

Bac inclinable *certaines modèles*

Le bac inclinable (A) offre un rangement pratique dans la porte du congélateur et s'incline pour faciliter l'accès à son contenu.

Pour l'enlever et le remettre en place :

- Voir les explications sous « Clayette de porte fixe » ci-dessus.

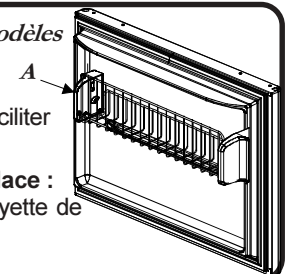

Éléments du compartiment congélateur

Accessoires

Moule à glaçons *certains modèles*

Le moule à glaçons permet de faire des glaçons en l'absence d'un appareil à glace.

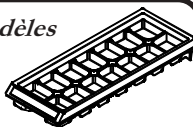

Pour dégager les glaçons du moule, le tenir à l'envers sur le récipient où la glace sera conservée et tordre les deux extrémités du moule jusqu'à ce que les cubes sortent du moule.

Séparateur pour panier inférieur

certains modèles

Le séparateur permet d'organiser l'intérieur du panier en compartiments.

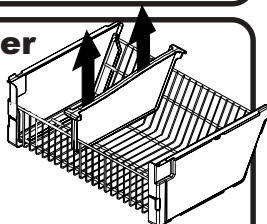

Pour l'enlever et le mettre en place :

- Pour l'enlever, le tirer vers le haut.
- Pour le mettre en place, accrocher les coins supérieurs du séparateur sur les tiges horizontales supérieures du panier.

Conseils et entretien

Quels produits de nettoyage Amana recommande-t-il pour un appareil en acier inoxydable ?

Amana vend par l'intermédiaire de son service aux consommateurs un produit de nettoyage (article n° 31960801).

Pour obtenir ce produit ou une liste d'autres produits de nettoyage recommandés, veuillez communiquer avec le service aux consommateurs d'Amana dont les coordonnées apparaissent sur la page couverture du Guide du propriétaire.

Comment supprimer une odeur dans le réfrigérateur ?

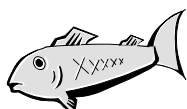

1. Enlever toute la nourriture.
2. Débrancher le réfrigérateur.
3. Nettoyer les éléments suivants selon les consignes énoncées sous la rubrique

Comment nettoyer l'appareil :

- Parois, plancher et plafond de l'intérieur de l'appareil.
 - Tiroirs, clayettes et joints d'étanchéité selon les consignes énoncées sous cette rubrique.
4. Porter une attention particulière pour nettoyer toutes les fentes en complétant les étapes suivantes :
 - Diluer un détergent doux dans l'eau et brosser les fentes avec une brosse à poils en plastique.
 - Laisser reposer pendant 5 minutes.
 - Rincer les surfaces avec de l'eau chaude. Sécher les surfaces avec un linge doux et propre.
 5. Laver et sécher toutes les bouteilles, récipients et jarres. Jeter tous les articles périmés ou gâtés.
 6. Emballer ou ranger tous les aliments ayant une odeur dans des récipients scellés hermétiquement pour empêcher les odeurs de se dégager.
 7. Brancher le réfrigérateur et remettre la nourriture dans celui-ci.
 8. Après 24 heures, vérifier si l'odeur a été supprimée.

Si l'odeur persiste...

1. Retirer les tiroirs et les placer sur la tablette supérieure du réfrigérateur.
2. Recouvrir le réfrigérateur et le congélateur, dont les portes, de papier journal noir et blanc chiffonné.
3. Placer des briquettes de charbon sur le journal dans le réfrigérateur et le congélateur.
4. Fermer les portes et attendre 24 à 48 heures.
5. Répéter les étapes 5 à 7.

Comment nettoyer l'appareil



AVERTISSEMENT

Pour éviter tout risque d'électrocution susceptible de causer des blessures graves voire le décès, débrancher le réfrigérateur avant le nettoyage. Une fois le nettoyage terminé, débrancher l'appareil.



ATTENTION

Pour éviter tout risque de blessures ou de dégâts matériels :

- Lire et suivre les consignes du fabricant relativement à tous les produits de nettoyage.
- Ne pas placer de casiers, de tablettes ou d'accessoires dans le lave-vaisselle car ils pourraient craquer ou se déformer.

ZONE	À PROSCRIRE	UTILISER
Portes et extérieur texturés Intérieur de l'appareil	<ul style="list-style-type: none"> • Produits de nettoyage abrasifs • Ammoniaque • Javellisant • Détergents ou solvants concentrés • Tampons à récurer en métal ou en plastique texturé 	<ul style="list-style-type: none"> • Utiliser 4 c. à table (60 ml) de bicarbonate de soude dissout dans un 1 pinte (1 litre) d'eau chaude savonneuse. • Rincer les surfaces avec de l'eau chaude propre et sécher immédiatement pour éviter les taches d'eau.
Portes et extérieur en acier inoxydable IMPORTANT : les dommages causés au fini en acier inoxydable en raison d'un usage inadéquat de produits de nettoyage ou de produits non recommandés ne sont pas couverts par la garantie.	<ul style="list-style-type: none"> • Produits de nettoyage abrasif • Ammoniaque • Javellisant • Détergents ou solvants concentrés • Tampons à récurer en métal ou en plastique texturé • Produit à base de vinaigre • Produits de nettoyage à base de citron 	<ul style="list-style-type: none"> • Utiliser de l'eau chaude savonneuse et un linge doux et propre, ou une éponge. • Rincer les surfaces avec de l'eau chaude propre et sécher immédiatement pour éviter les taches d'eau.
Commandes du distributeur	<ul style="list-style-type: none"> • Produits de nettoyage abrasifs • Ammoniaque • Javellisant • Détergents ou solvants concentrés • Tampons à récurer en métal ou en plastique texturé 	
Joints d'étanchéité	<ul style="list-style-type: none"> • Produits de nettoyage abrasif • Tampons à récurer en métal ou en plastique texturé 	
Bobine du condensateur <i>Retirer la grille pour y accéder</i>	S/O	<ul style="list-style-type: none"> • Utiliser un embout de tuyau d'aspirateur.
Grille de sortie du ventilateur de condensateur <i>Voir l'arrière du réfrigérateur</i>		<ul style="list-style-type: none"> • Utiliser un embout de tuyau d'aspirateur avec une brosse.
Accessoires <i>Clayettes, casiers, tiroirs, etc.</i>	<ul style="list-style-type: none"> • Lave-vaisselle 	<ul style="list-style-type: none"> • Suivre les consignes de retrait et d'installation de la rubrique appropriée. • Laisser les articles s'adapter à la température ambiante. • Diluer un détergent doux dans l'eau et utiliser un linge doux et propre ou une éponge pour le nettoyage. • Utiliser une brosse à poils en plastique pour rejoindre les fentes. • Rincer les surfaces avec de l'eau chaude et propre. • Sécher le verre et les articles transparents pour éviter les taches d'eau.

Comment enlever et remplacer les ampoules électriques



AVERTISSEMENT

Pour éviter tout risque d'électrocution, de blessures graves voire de décès, débrancher l'alimentation du réfrigérateur avant de remplacer l'ampoule. Après avoir remis l'ampoule en place, rebrancher l'appareil.



ATTENTION

Pour éviter le risque de blessures ou de dégâts matériels, procéder comme suit :

- Laisser l'ampoule refroidir.
- Porter des gants lors du remplacement de l'ampoule.

Compartiment pour produits frais

1. Retirer la vis du couvre-ampoule. La mettre de côté pour le remontage.
2. Glisser le couvre-ampoule vers l'arrière du compartiment pour permettre l'accès aux ampoules.
3. Les remplacer par des ampoules pour appareils électroménagers **ne dépassant pas 40 W**.
4. Remettre le couvre-ampoule en place en insérant les pattes du couvre-ampoule dans les trous de la cuve de chaque côté de l'ampoule. Faire glisser le couvre-ampoule vers l'avant jusqu'à ce qu'il s'enclenche en place. **NE PAS** forcer sur le couvre-ampoule pour le faire aller au-delà du point d'enclenchement.
5. Remettre la vis enlevée à l'étape 1.

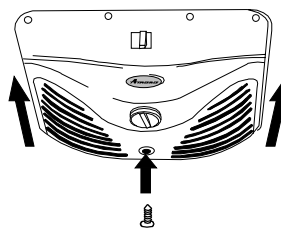
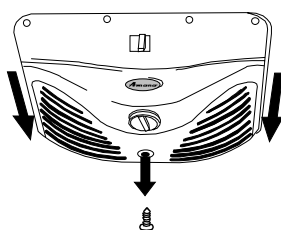

Compartiment congélateur

1. Pincer les pattes arrière (**A**) du couvre-ampoule et tirer à la verticale.
2. Enlever l'ampoule.
3. Remplacer l'ampoule par une ampoule pour appareils électroménagers **ne dépassant pas 40 W**.
4. Insérer les pattes du haut (**B**) du couvre-ampoule dans la cuve intérieure du réfrigérateur et enclencher la partie arrière sur l'ampoule.

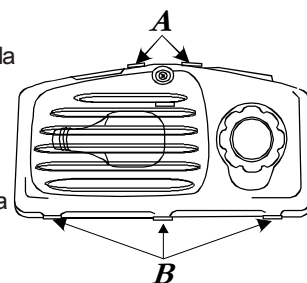

Comment utiliser l'énergie au maximum

- Lorsque le réfrigérateur est en place, laisser un espace de dégagement de 1 po autour du dessus et des côtés de l'appareil pour procurer une ventilation adéquate afin d'utiliser l'énergie au maximum.
- Éviter de trop remplir les tablettes du réfrigérateur car cela réduit l'efficacité de la circulation d'air autour de la nourriture et empêche le réfrigérateur de fonctionner plus longtemps.
- Éviter d'ajouter trop de nourriture chaude à la fois car cela surcharge les compartiments et réduit le taux de refroidissement.
- Ne pas utiliser de papier d'aluminium, de papier ciré ou d'essuie-tout pour recouvrir les tablettes car cela diminue la circulation d'air et empêche l'appareil de fonctionner efficacement.
- Un congélateur rempli au deux tiers est plus efficace.
- Installer le réfrigérateur dans le coin le plus frais de la pièce. Éviter les zones ensoleillées, les conduits de chauffage ou tout autre appareil de chauffage. Si cela est impossible, isoler l'extérieur en utilisant une section de matériel ou en ajoutant une couche supplémentaire d'isolant.
- Consulter le manuel du propriétaire pour savoir à quelle température régler les commandes.
- Nettoyer les joints d'étanchéité de porte tous les trois mois conformément aux consignes de nettoyage du manuel du propriétaire car cela permet de s'assurer que la porte ferme hermétiquement et que l'appareil fonctionne efficacement.
- Prendre le temps de ranger les articles dans le réfrigérateur pour ne pas laisser la porte ouverte trop longtemps.
- S'assurer que les portes ferment bien en mettant l'appareil de niveau tel que décrit dans le manuel du propriétaire.
- Nettoyer les bobines du condensateur tel qu'indiqué dans le manuel du propriétaire tous les trois mois car cela permettra d'améliorer le rendement de l'appareil et d'économiser de l'énergie.

Dépannage

Les réfrigérateurs actuels offrent de nouvelles fonctionnalités et consomment moins d'électricité. La mousse isolante est très efficace sur le plan de la consommation d'électricité et de l'isolation thermique mais elle n'absorbe pas les bruits. Il en résulte que l'appareil peut produire des sons inhabituels. Avec le temps, ils deviendront plus familiers. Se référer aux informations ci-dessous avant d'appeler le service de dépannage.

BRUIT

SUJET	CAUSE POSSIBLE	SOLUTION
Cliquètements	La commande du congélateur (A) produit un déclic lorsqu'elle met le compresseur en marche ou qu'elle l'arrête.	Fonctionnement normal.
	La minuterie du dégivrage (B) fait un bruit d'horloge électrique et enclenche ou désenclenche le cycle de dégivrage.	Fonctionnement normal
Ronflement ou bruit de passage d'air	Le ventilateur du congélateur (C) et celui du condenseur (D) font ce bruit lorsqu'ils fonctionnent.	Fonctionnement normal
Gargouillement ou bouillonnement	Le liquide réfrigérant de l'évaporateur (E) et de l'échangeur thermique (F) fait ce bruit en coulant.	Fonctionnement normal.
Cognement sourd	Les glaçons produits par l'appareil à glace (certains modèles) tombent dans le bac à glace (G) .	Fonctionnement normal.
Bruit de vibration	Le compresseur (H) fait un bruit de pulsation lorsqu'il fonctionne.	Fonctionnement normal.
	Le réfrigérateur n'est pas de niveau.	Se reporter à la <i>Mise en service</i> pour tous les détails sur la mise de niveau de l'appareil.
Bourdonnement	L'électrovanne (I) de l'appareil à glace (certains modèles) produit un bourdonnement lorsque l'appareil à glace se remplit d'eau.	Fonctionnement normal.
Ronronnement	L'appareil à glace (J) est en position de marche sans qu'il soit raccordé à l'alimentation en eau.	Arrêter le bruit en relevant le bras-levier en position d'arrêt. Se reporter à la section <i>Appareil à glace automatique</i> du manuel pour plus de détails.
	Le compresseur (H) fait un bruit aigu lorsqu'il fonctionne.	Fonctionnement normal.
Sifflements ou « claquement »	Le chauffage du dégivrage (K) siffle ou produit des crachotements ou des claquements lorsqu'il fonctionne.	Fonctionnement normal.

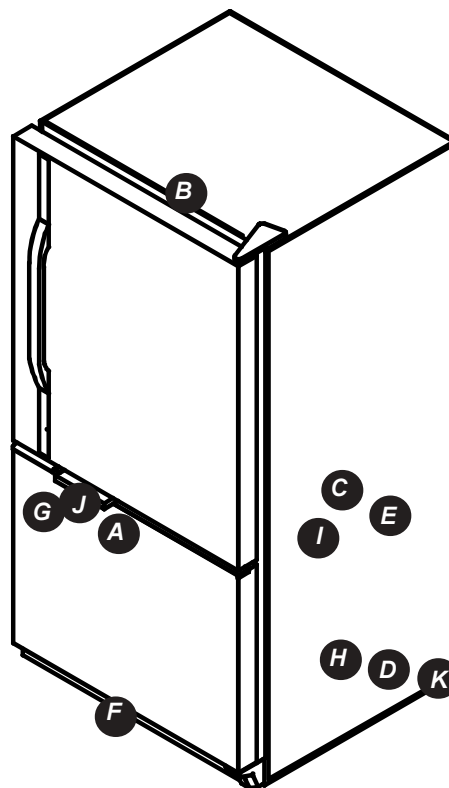

FONCTIONNEMENT

Les commandes et l'éclairage de l'appareil sont allumés mais le compresseur ne fonctionne pas.	Le réfrigérateur est en mode de dégivrage.	Fonctionnement normal. Attendre 40 minutes pour voir s'il redémarre.
La température du bac à légumes n'est pas assez froide.	Le réglage est trop faible.	Se reporter à la section sur le bac à légumes pour le réglage des commandes.
	Le thermostat du congélateur est sur un réglage insuffisant.	Se reporter à la section sur le réglage des thermostats dans le manuel.
	Le bac n'est pas correctement en place.	Se reporter à la section sur le bac à légumes pour vérifier comment il doit être placé.
Le réfrigérateur ne fonctionne pas.	Le réfrigérateur n'est pas branché.	Le brancher.
	Le thermostat du congélateur n'est pas en position de marche.	Se reporter à la section sur le réglage des thermostats dans le manuel.
	Le fusible a sauté ou le disjoncteur doit être réenclenché.	Remplacer tout fusible qui a sauté. Vérifier le disjoncteur et le réenclencher s'il y a lieu.
	Il s'est produit une panne de courant.	Appeler la compagnie d'électricité locale pour signaler la panne.
Le réfrigérateur ne fonctionne toujours pas.	L'appareil fonctionne mal.	Débrancher le réfrigérateur. Transférer la nourriture dans un autre réfrigérateur ou placer de la neige carbonique dans le congélateur pour conserver la nourriture. La garantie ne couvre pas la perte de nourriture. Appeler le service après-vente.
Les aliments sont trop froids.	Le serpentin du condenseur est sale.	Le nettoyer en suivant les indications du manuel.
	Le thermostat du réfrigérateur ou du congélateur est sur un réglage trop élevé.	Se reporter à la section sur le réglage des thermostats dans le manuel.

⚙️ **FUNCTIONNEMENT**

PROBLÈME	CAUSE POSSIBLE	SOLUTION
La nourriture ne semble pas assez froide	La porte ne ferme pas correctement.	Le réfrigérateur n'est pas de niveau. Se reporter à la section <i>Mise de niveau du réfrigérateur</i> pour tous détails sur la mise de niveau de l'appareil. Vérifier si les joints sont bien hermétiques. Les nettoyer, si nécessaire, en suivant les indications du manuel. Vérifier que rien, à l'intérieur de l'appareil, ne vient empêcher la porte de se fermer correctement (bacs-tiroirs mal fermés, bacs à glace, contenants ou produits de grande taille ou mal rangés, par exemple).
	Les thermostats ont besoin d'être réglés.	Se reporter à la section sur le réglage des thermostats dans le manuel.
	Le serpentín du condenseur est sale.	Le nettoyer en suivant les indications du manuel.
	Une obstruction bloque la grille de ventilation arrière.	Vérifier le placement des aliments dans le réfrigérateur pour s'assurer que rien ne vient obstruer la grille de ventilation arrière. Les grilles de ventilation arrière sont situées sous les bacs à légumes.
	Les portes sont ouvertes trop fréquemment ou de façon prolongée.	Ouvrir les portes moins longtemps. Organiser les aliments de façon efficace dans le compartiment, afin que la porte reste ouverte aussi peu de temps que possible. Laisser l'environnement intérieur s'ajuster pour une période de temps aussi longue que celle pendant laquelle la porte a été ouverte.
	Des aliments ont récemment été ajoutés dans l'appareil.	Laisser aux aliments nouvellement ajoutés le temps d'atteindre la température du réfrigérateur ou du congélateur.
Il y a une odeur dans le réfrigérateur	Le compartiment est sale ou un aliment produisant une odeur y est rangé.	Se référer à la section <i>Conseils et entretien</i> de ce manuel pour des explications sur la façon d'éliminer les odeurs.
Des gouttelettes d'eau se forment sur l'extérieur du réfrigérateur	Vérifier si les joints assurent bien l'étanchéité.	Les nettoyer, si nécessaire, en suivant les indications du manuel.
	Il fait très humide.	Normal lorsque l'humidité atmosphérique est très élevée.
	Les thermostats doivent être réglés.	Se reporter à la section sur le réglage des thermostats dans le manuel.
Des gouttelettes d'eau se forment à l'intérieur du réfrigérateur.	Il fait très humide ou la porte est ouverte trop souvent.	Se reporter à la section sur le réglage des thermostats.
	Vérifier si les joints assurent bien l'étanchéité.	Ouvrir la porte moins longtemps. Organiser les aliments de façon efficace dans le compartiment, afin que la porte reste ouverte aussi peu de temps que possible. Les nettoyer, si nécessaire, en suivant les indications du manuel.
	Fonctionnement normal.	Se reporter à la section sur les bruits du guide de dépannage dans le manuel.
Le réfrigérateur ou l'appareil à glace font des bruits inhabituels ou semblent trop bruyants	Fonctionnement normal.	Se reporter à la section sur les bruits du guide de dépannage dans le manuel.
Les bacs à légumes ont du mal à se fermer	Le contenu d'un bac ou l'agencement des aliments avoisinants pourraient nuire à la fermeture du bac.	Réarranger les aliments et les contenants pour qu'ils ne nuisent pas à la fermeture du bac.
	Le bac n'est pas correctement en place.	Se reporter à la section sur la mise en place des bacs à légumes.
	Le réfrigérateur n'est pas de niveau. Se reporter à la section <i>Mise de niveau du réfrigérateur</i> pour tous détails sur la mise de niveau de l'appareil.	Le réfrigérateur n'est pas de niveau. Se reporter à la section <i>Mise de niveau du réfrigérateur</i> pour tous détails sur la mise de niveau de l'appareil.
	Les gouttières des bacs sont sales ou ont besoin d'être vérifiées.	Nettoyer les gouttières des bacs avec de l'eau chaude savonneuse. Bien rincer et sécher. Appliquer une fine couche de vaseline sur les gouttières.
	Les portes sont ouvertes trop fréquemment ou de façon prolongée.	Ouvrir les portes moins longtemps. Organiser les aliments de façon efficace dans le compartiment, afin que la porte reste ouverte aussi peu de temps que possible. Laisser l'environnement intérieur s'ajuster pour une période de temps aussi longue que celle pendant laquelle la porte a été ouverte.
Le réfrigérateur se met en marche trop fréquemment	Il est dans un environnement où la chaleur ou l'humidité sont élevées.	Fonctionnement normal.
	Des aliments ont récemment été ajoutés dans l'appareil.	Laisser aux aliments nouvellement ajoutés le temps d'atteindre la température du réfrigérateur ou du congélateur.
	L'appareil est exposé à la chaleur ambiante ou provenant d'appareils à proximité.	Évaluer l'environnement dans lequel fonctionne l'appareil. Il pourra falloir le changer de place pour permettre un fonctionnement plus efficace.
	Le serpentín du condenseur est sale.	Le nettoyer en suivant les indications du manuel.

Dépannage

FONCTIONNEMENT



(suite)

PROBLÈME	CAUSE POSSIBLE	SOLUTION
Le réfrigérateur se met en marche trop fréquemment (suite)	Les thermostats doivent être réglés.	Se reporter à la section sur le réglage des thermostats dans le manuel.
	La porte ne ferme pas correctement.	Le réfrigérateur n'est pas de niveau. Se reporter à la section <i>Mise de niveau du réfrigérateur</i> pour tous détails sur la mise de niveau de l'appareil.
		Vérifier si les joints assurent bien l'étanchéité. Les nettoyer, si nécessaire, en suivant les indications du manuel.
		Vérifier que rien, à l'intérieur de l'appareil, ne vient empêcher la porte de se fermer correctement (bacs-tiroirs mal fermés, bacs à glace, contenants ou produits de grande taille ou mal rangés, par exemple).

GLACE

L'appareil fuit	Une tubulure en plastique a été utilisée pour le raccordement à l'alimentation en eau.	Amana recommande d'utiliser une tubulure de cuivre pour effectuer le raccordement. Le plastique est moins durable et peut être à l'origine de fuites. Amana ne sera pas tenue responsable de dégâts survenant suite à une mauvaise mise en service ou à un mauvais raccordement à l'alimentation en eau.
Il se forme de la glace sur la tubulure d'alimentation de l'appareil à glace	L'électrovanne utilisée ne convient pas.	Se reporter à la méthode de raccordement préconisée dans la <i>Mise en service</i> . Les vannes à étrier de 3/16 (5 mm) ou autoperceuses réduisent la pression d'eau et peuvent se boucher au fil du temps. Amana ne sera pas tenue responsable de dégâts survenant suite à une mauvaise mise en service ou à un mauvais raccordement à l'alimentation en eau.
	La pression d'eau est faible.	La pression d'eau doit se situer entre 138 et 689 kPa. Avec un filtre à eau, la pression doit être d'un minimum de 241 kPa.
Le débit d'eau est plus faible que la normale	Le thermostat du congélateur est sur un réglage trop élevé.	Se reporter à la section sur le réglage des thermostats dans le manuel. Il est recommandé de régler le congélateur à une température entre -18° et -17° C.
	La pression d'eau est faible.	La pression d'eau doit se situer entre 138 et 689 kPa. Avec un filtre à eau, la pression doit être d'un minimum de 241 kPa.
	L'électrovanne utilisée ne convient pas.	Se reporter à la méthode de raccordement préconisée dans la <i>Mise en service</i> . Les vannes à étrier de 3/16 (5 mm) ou autoperceuses réduisent la pression d'eau et peuvent se boucher au fil du temps. Amana ne sera pas tenue responsable de dégâts survenant suite à une mauvaise mise en service ou à un mauvais raccordement à l'alimentation en eau.

Garantie des réfrigérateurs Amana

Première année

Amana remplacera gratuitement toute pièce venant à être défectueuse suite à un défaut de matériau ou de main-d'œuvre.

Deuxième à cinquième année

Amana remplacera gratuitement tout composant du système de réfrigération (compresseur, condenseur, évaporateur, sécheur et conduites de raccordement de ces composants) et réparera toute cuve intérieure s'ils se révèlent défectueux suite à un défaut de matériau ou de main-d'œuvre.

Limites à la garantie

- Elle commence à la date de l'achat d'origine.
- Elle exclut les cartouches de filtre à air ou à eau d'origine ou de rechange (si l'appareil est équipé d'un système de filtration). Les cartouches d'origine et de rechange sont garanties 30 jours, pièces uniquement, contre les défauts de matériau ou de main-d'œuvre.
- Toute réparation doit être effectuée par un technicien Amana agréé.
- Les dommages dus à l'expédition ou à la manutention ne sont pas couverts par cette garantie.

La garantie est nulle si :

- Des réparations doivent être effectuées en raison de ce qui suit :
- Plaque signalétique mutilée.
- Appareil utilisé à des fins commerciales, de location ou sous bail.
- Appareil dont le défaut ou les dommages sont dus à un accident, à une modification de l'appareil, à son branchement sur une alimentation électrique incorrecte, à un incendie, une inondation, à la foudre ou à toute autre situation hors du contrôle d'Amana.
- Appareil dont la mise en service a été mal faite ou qui n'est pas utilisé correctement.

Responsabilités du propriétaire :

- Fournir une preuve d'achat (coupon de caisse).
- Assurer l'entretien normal de l'appareil. Remplacer les pièces pouvant être remplacés par le propriétaire, indiqués par les explications fournies à cet effet dans le manuel de l'utilisateur.
- Rendre l'appareil raisonnablement accessible pour permettre d'en assurer la réparation.
- Payer le supplément de service requis pour les interventions en dehors des heures de travail régulières du prestataire de service.
- Payer pour les visites liées à la mise en service et à l'utilisation de l'appareil.

Service en usine d'Amana Appliances

1-800-628-5782, à partir des États-Unis

Pour de plus amples renseignements, contacter le service à la clientèle d'Amana :

Amana Appliances Consumer Services

Amana Appliances

2800 220th Trail

Amana, Iowa 52204, États-Unis

1-800-843-0304 à partir des États-Unis

1-866-587-2002 au Canada

www.amana.com

EN AUCUN CAS AMANA NE SERA TENU RESPONSABLE DES DOMMAGES INDIRECTS OU ACCESSOIRES.

Cette garantie vous confère des droits spécifiques et vous pouvez jouir d'autres droits qui varient d'une province à l'autre. Par exemple, certaines provinces ne permettent pas l'exclusion ou la limitation des dommages indirects ou accessoires, et cette exclusion ne s'applique peut-être pas à vous.

