

# JVC



## CD RECEIVER

## KD-S11

ENGLISH

## RECEPTOR CON CD

## KD-S11

ESPAÑOL

## RECEPTEUR CD

## KD-S11

FRANÇAIS

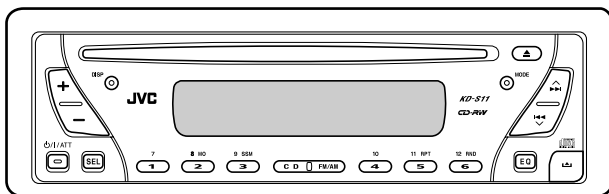
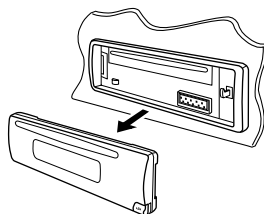

**CD-RW**

**COMPACT  
disc  
DIGITAL AUDIO**



For canceling the display demonstration, see page 7.

Para cancelar la demostración en pantalla, consulte la página 7.

Pour annuler la démonstration des affichages, référez-vous à la page 7.

For installation and connections, refer to the separate manual.

Para la instalación y las conexiones, refiérase al manual separado.

Pour l'installation et les raccordements, se référer au manuel séparé.

### For customer Use:

Enter below the Model No. and Serial No. which are located on the top or bottom of the cabinet.

Retain this information for future reference.

Model No. \_\_\_\_\_

Serial No. \_\_\_\_\_

# INSTRUCTIONS

MANUAL DE INSTRUCCIONES  
MANUEL D'INSTRUCTIONS

GET0249-001A

[J]

Thank you for purchasing a JVC product.

Please read all instructions carefully before operation, to ensure your complete understanding and to obtain the best possible performance from the unit.

### **INFORMATION (For U.S.A.)**

This equipment has been tested and found to comply with the limits for a Class B digital device, pursuant to Part 15 of the FCC Rules. These limits are designed to provide reasonable protection against harmful interference in a residential installation. This equipment generates, uses, and can radiate radio frequency energy and, if not installed and used in accordance with the instructions, may cause harmful interference to radio communications. However, there is no guarantee that interference will not occur in a particular installation. If this equipment does cause harmful interference to radio or television reception, which can be determined by turning the equipment off and on, the user is encouraged to try to correct the interference by one or more of the following measures:

- Reorient or relocate the receiving antenna.
- Increase the separation between the equipment and receiver.
- Connect the equipment into an outlet on a circuit different from that to which the receiver is connected.
- Consult the dealer or an experienced radio/TV technician for help.

### **IMPORTANT FOR LASER PRODUCTS**

1. CLASS 1 LASER PRODUCT
2. **CAUTION:** Do not open the top cover. There are no user serviceable parts inside the unit; leave all servicing to qualified service personnel.
3. **CAUTION:** Visible and invisible laser radiation when open and interlock failed or defeated. Avoid direct exposure to beam.

#### **Warning:**

If you need to operate the receiver while driving, be sure to look ahead carefully or you may be involved in a traffic accident.

#### **How to reset your unit**



- This will reset the microcomputer. Your preset adjustments will also be erased.
- If a disc is loaded, it will eject. Be careful not to drop the disc.

#### **How to forcibly eject a disc**

If a disc cannot be recognized by the receiver or cannot be ejected, ejects the disc as follows.



- If this does not work, try to reset your receiver.
- Be careful not to drop the disc when it ejects.

# Contents

How to reset your unit .....	2	<b>Sound adjustments .....</b>	<b>12</b>
How to forcibly eject a disc .....	2	<b>Selecting preset sound modes</b>	
How to read this manual .....	4	<b>(C-EQ: custom equalizer) .....</b>	<b>12</b>
How to use the MODE button .....	4	Adjusting the sound .....	13
<b>Control panel — KD-S11 .....</b>	<b>5</b>	<b>General settings — PSM .....</b>	<b>14</b>
Parts identification .....	5	Basic procedure .....	14
<b>Getting started .....</b>	<b>6</b>	<b>Detaching the control panel....</b>	<b>15</b>
<b>Basic operations .....</b>	<b>6</b>	<b>Maintenance .....</b>	<b>16</b>
Canceling the display demonstrations ...	7	<b>More about this receiver .....</b>	<b>17</b>
Setting the clock .....	7	<b>Troubleshooting .....</b>	<b>18</b>
<b>Radio operations .....</b>	<b>8</b>	<b>Specifications .....</b>	<b>19</b>
<b>Listening to the radio .....</b>	<b>8</b>		
Storing stations in memory .....	9		
Listening to a preset station .....	9		
<b>Disc operations .....</b>	<b>10</b>		
<b>Playing a disc .....</b>	<b>10</b>		
Selecting the playback modes .....	11		

## \*For safety....

- Do not raise the volume level too much, as this will block outside sounds, making driving dangerous.
- Stop the car before performing any complicated operations.

## \*Temperature inside the car....

If you have parked the car for a long time in hot or cold weather, wait until the temperature in the car becomes normal before operating the unit.

## How to read this manual

The following methods are used to make the explanations simple and easy-to-understand:

- Some related tips and notes are explained in “More about this receiver” (see page 17).
- Button operations are mainly explained with the illustrations as follows:

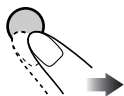
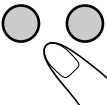
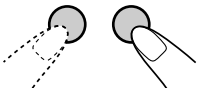
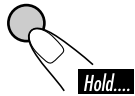
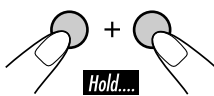
	Press briefly.
	Press repeatedly.
	Press either one.
	
	Press and hold until your desired response begins.
	Press and hold both buttons at the same time.

## How to use the MODE button

If you press MODE, the receiver goes into functions mode, then the number buttons work as different function buttons.

Ex.: When number button 2 works as MO (monaural) button.

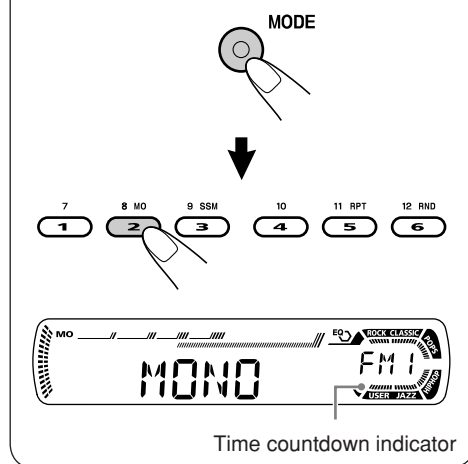

**To use these buttons for original functions again after pressing MODE, wait for 5 seconds without pressing any of these buttons until the functions mode is cleared.**

- Pressing MODE again also clears the functions mode.

## Parts identification

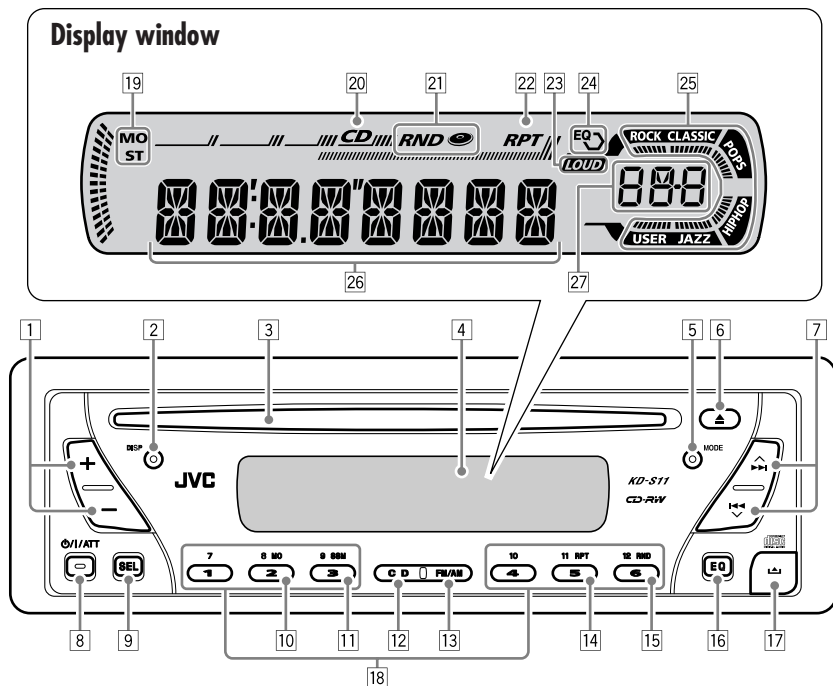

- 1 +/- buttons
- 2 DISP (display) button
- 3 Loading slot
- 4 Display window
- 5 MODE button
- 6 ▲ (eject) button
- 7 ▲▶▶/!-◀◀▼ buttons
- 8 ⏻/||ATT (standby/on/attenuator) button
- 9 SEL (select) button
- 10 MO (monaural) button
- 11 SSM (Strong-station Sequential Memory) button
- 12 CD button
- 13 FM/AM button
- 14 RPT (repeat) button
- 15 RND (random) button
- 16 EQ (equalizer) button
- 17 🖱️ (control panel release) button
- 18 Number buttons

### Display window

- 19 Tuner reception indicators  
MO (monaural), ST (stereo)
- 20 CD indicator
- 21 RND (disc random) indicator
- 22 RPT (repeat) indicator
- 23 LOUD (loudness) indicator
- 24 EQ (equalizer) indicator
- 25 Sound mode (C-EQ: custom equalizer) indicators  
ROCK, CLASSIC, POPS, HIP HOP, JAZZ, USER
  - *mmmm* also works as the time countdown indicator.
- 26 Main display
- 27 Source display  
Volume level indicator

# Getting started

## Basic operations

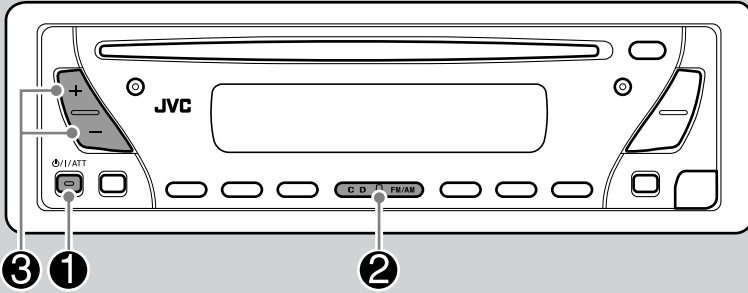

### To drop the volume in a moment (ATT)

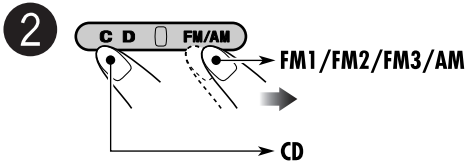
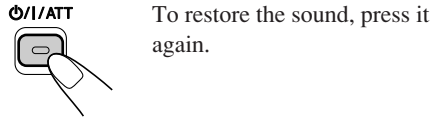

### To turn off the power

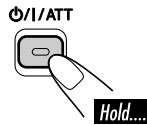

You cannot select “CD” as the playback source if there is no disc in the loading slot.

### Caution on volume setting:

Discs produce very little noise compared with other sources. Lower the volume before playing a disc to avoid damaging the speakers by the sudden increase of the output level.

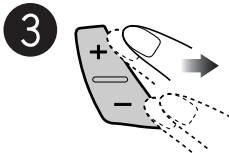

Volume level appears.

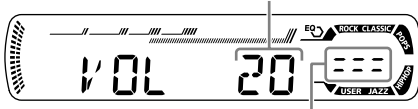





Volume level indicator

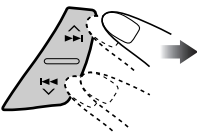

## Canceling the display demonstrations

If no operations are done for about 20 seconds, display demonstration starts.

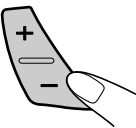
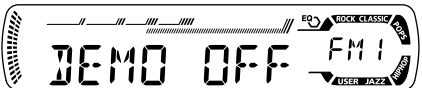
[Initial: DEMO ON]—see page 14.



- 1  Hold...
- 2   

- 3  DEMO OFF ↔ DEMO ON  

- 4 Finish the procedure.  

### To activate the display demonstration

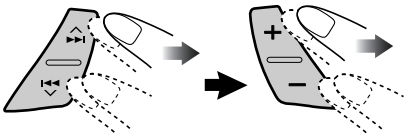
In step 3 above...

- 
- DEMO OFF ↔ DEMO ON

## Setting the clock

- 1  Hold...
- 2 Set the hour and minute.
  - 1 Select “CLOCK H” (hour), then adjust the hour.
  - 2 Select “CLOCK M” (minute), then adjust the minute. → 
- 3 Finish the procedure.  

### To check the current clock time when the power is turned off

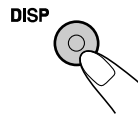

# Radio operations

## Listening to the radio

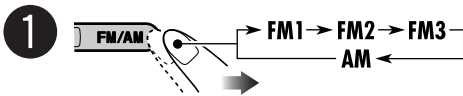
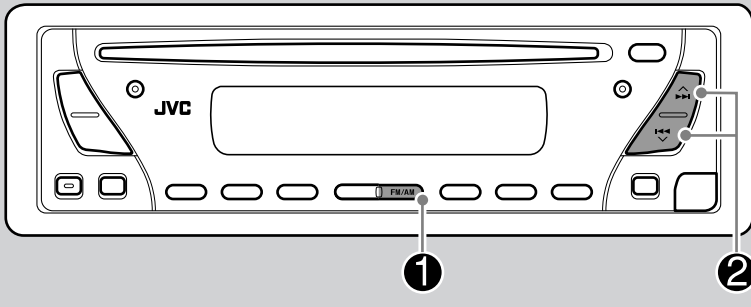

Lights up when receiving an FM stereo broadcast with sufficient signal strength.

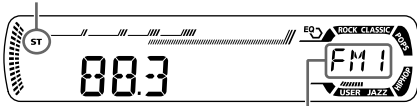

Selected band appears.

### 2 Start searching for a station.

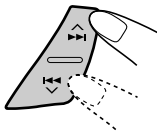

When a station is received, searching stops.

To stop searching, press the same button again.

### 2 Select the desired station frequencies.

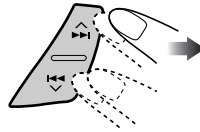

### When an FM stereo broadcast is hard to receive

#### 1 MODE

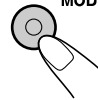

#### 2 8 MO

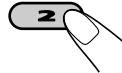

Lights up when monaural mode is activated.



Reception improves, but stereo effect will be lost.

### To tune in to a station manually

In step 2 above...

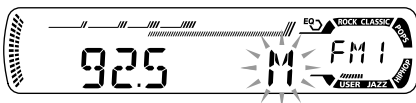
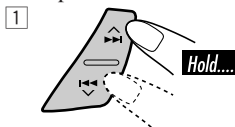

To restore the stereo effect, repeat the same procedure so that the MO indicator goes off.



## Storing stations in memory

You can preset six stations for each band.

### FM station automatic presetting—SSM (Strong-station Sequential Memory)

- 1 Select the FM band (FM1 – FM3) you want to store into.

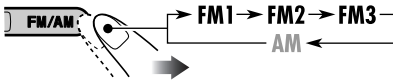

- 2 Press the MODE button.

- 3 Press and hold the 3 SSM button.

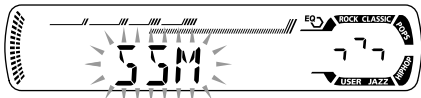

“SSM” flashes, then disappears when automatic presetting is over.

Local FM stations with the strongest signals are searched and stored automatically in the FM band.

### Manual presetting

Ex.: Storing FM station of 92.5 MHz into the preset number 4 of the FM1 band.

- 1 Select the FM band (FM1 – FM3) you want to store into.

- 2 Press the 10 button.

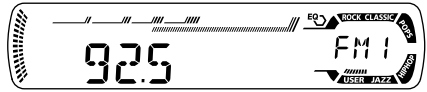

- 3 Press and hold the 4 button.

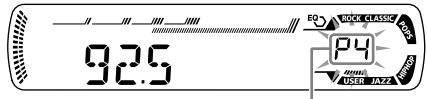

Preset number flashes for a while.

## Listening to a preset station

- 1 Select the FM band (FM1 – FM3) you want to listen to.

- 2 Select the preset station (1 – 6) you want.

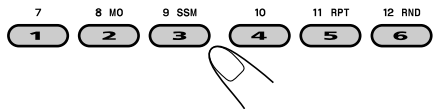

### To check the current clock time while listening to an FM or AM station

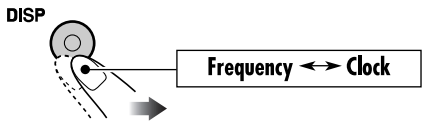

# Disc operations

## Playing a disc

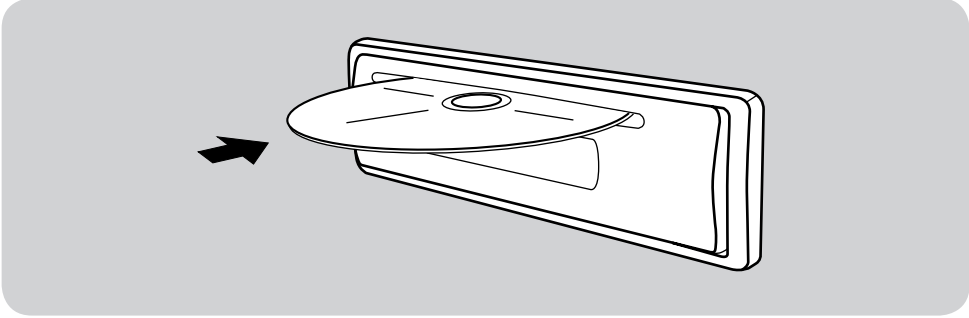

All tracks will be played repeatedly until you stop playback.

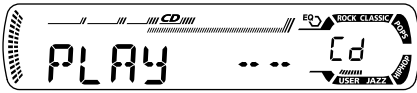

Total playing time of the inserted disc

Total track number of the inserted disc

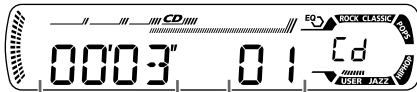

Elapsed playing time

Current track number

### To fast-forward or reverse the track

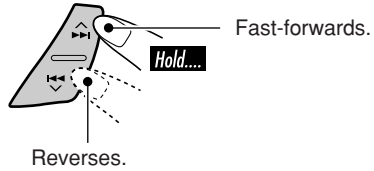

### To go to the next or previous tracks

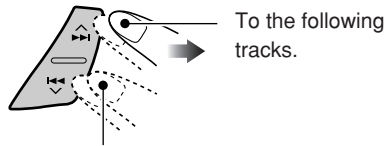

### To go to a particular track directly

To select a number from 01 – 06:

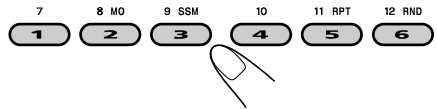

To select a number from 07 – 12:

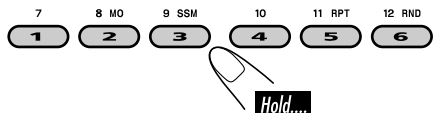

### To stop play and eject the disc

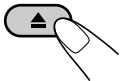

## ■ Prohibiting disc ejection

You can lock a disc in the loading slot.



To cancel the prohibition, repeat the same procedure.

## To check the current clock time while listening to a disc

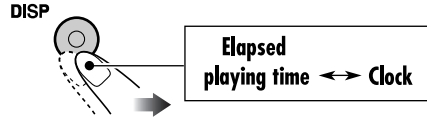

## Selecting the playback modes

You can use only one of the following playback modes at a time.

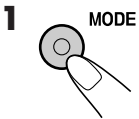

### **2** Select your desired playback mode.

#### Repeat play

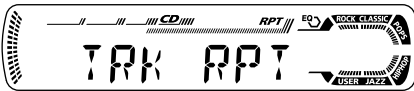
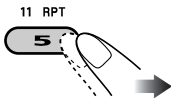

Ex.: When "TRK RPT" is selected

#### Random play

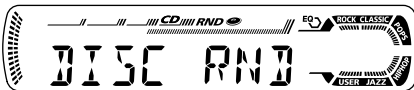
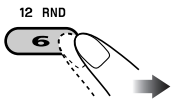

Ex.: When "DISC RND" is selected

Mode	Plays repeatedly
TRK RPT:	The current track.
RPT OFF:	<ul style="list-style-type: none"> <li>• RPT lights up.</li> <li>• Cancels repeat play.</li> </ul>

Mode	Plays at random
DISC RND:	All tracks of the current disc.
RND OFF:	<ul style="list-style-type: none"> <li>• RND  lights up.</li> <li>• Cancels random play.</li> </ul>

# Sound adjustments

## Selecting preset sound modes (C-EQ: custom equalizer)

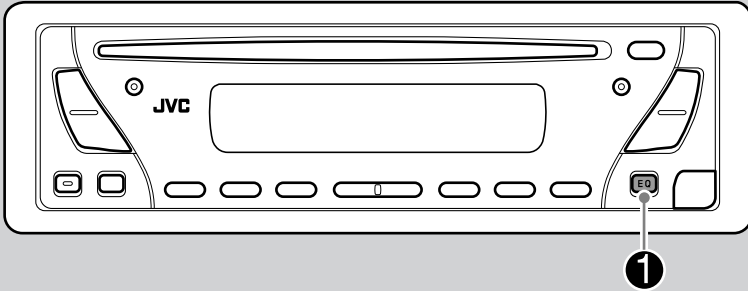

You can select a preset sound mode suitable to the music genre.

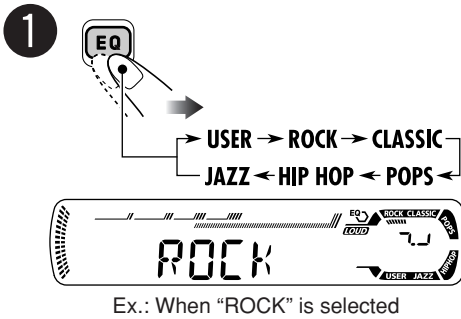

Indication	For:	Preset values		
		BAS* <sup>1</sup>	TRE* <sup>2</sup>	LOUD* <sup>3</sup>
USER	(Flat sound)	00	00	OFF
ROCK	Rock or disco music	+03	+01	ON
CLASSIC	Classical music	+01	-02	OFF
POPS	Light music	+04	+01	OFF
HIP HOP	Funk or rap music	+02	00	ON
JAZZ	Jazz music	+02	+03	OFF

Indication pattern for each sound mode:

USER	ROCK	CLASSIC
JAZZ	HIP HOP	POPS

\*<sup>1</sup> BAS: Bass

\*<sup>2</sup> TRE: Treble

\*<sup>3</sup> LOUD: Loudness

## Adjusting the sound

You can adjust the sound characteristics to your preference.

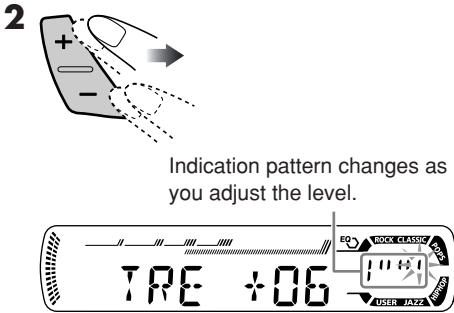
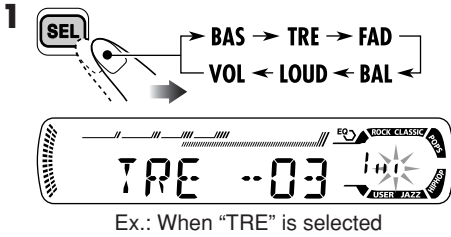

Indication	To do:	Range
BAS*1 (bass)	Adjust the bass.	-06 (min.) to +06 (max.)
TRE*1 (treble)	Adjust the treble.	-06 (min.) to +06 (max.)
FAD*2 (fader)	Adjust the front and rear speaker balance.	R06 (Rear only) to F06 (Front only)
BAL (balance)	Adjust the left and right speaker balance.	L06 (Left only) to R06 (Right only)
LOUD*1 (loudness)	Boost low and high frequencies to produce a well-balanced sound at low volume level.	LOUD ON ↑ LOUD OFF
VOL*3 (volume)	Adjust the volume.	00 (min.) to 30 or 50 (max.)*4

\*1 When you adjust the bass, treble, or loudness, the adjustment you have made is stored for the currently selected sound mode (C-EQ) including "USER."

\*2 If you are using a two-speaker system, set the fader level to "00."

\*3 Normally the +/- buttons work as the volume control. So you do not have to select "VOL" to adjust the volume level.

\*4 Depending on the amplifier gain control setting. (See page 14 for details.)

# General settings — PSM

## Basic procedure

You can change PSM (Preferred Setting Mode) items listed on the table that follows.



**2** Select a PSM item.

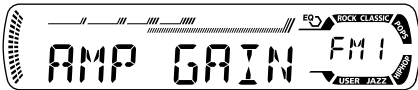
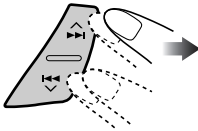

Ex.: When you select “AMP GAIN”

**3** Adjust the PSM item selected.

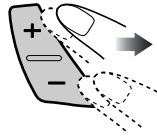

**4** Repeat steps 2 and 3 to adjust the other PSM items if necessary.

**5** Finish the procedure.



Indications	Selectable settings, [reference page]
<b>DEMO</b> Display demonstration	<b>DEMO ON:</b> [Initial]; Display demonstration will be activated automatically if no operation is done for about 20 seconds, [7]. <b>DEMO OFF:</b> Cancels.
<b>CLOCK H</b> Hour adjustment	1 – 12, [7] [Initial: 1 (1:00)]
<b>CLOCK M</b> Minute adjustment	00 – 59, [7] [Initial: 00 (1:00)]
<b>AMP GAIN</b> Amplifier gain control	You can change the maximum volume level of this receiver. <b>LOW PWR:</b> VOL 00 – VOL 30 (Select this if the maximum power of the speaker is less than 45 W to prevent them from damaging the speaker.) <b>HIGH PWR:</b> [Initial]; VOL 00 – VOL 50
<b>AREA</b> Tuner channel interval	<b>AREA EU:</b> Select this when using the receiver in an area other than North and South America. (FM: 50 kHz—manual tuning, 100 kHz—auto search; AM: 9 kHz) <b>AREA US:</b> [Initial]; Select this when using the receiver in North or South America. (FM: 200 kHz; AM: 10 kHz)

# Detaching the control panel

When detaching or attaching the control panel, be careful not to damage the connectors on the back of the control panel and on the panel holder.

## ■ Detaching the control panel

Before detaching the control panel, be sure to turn off the power.

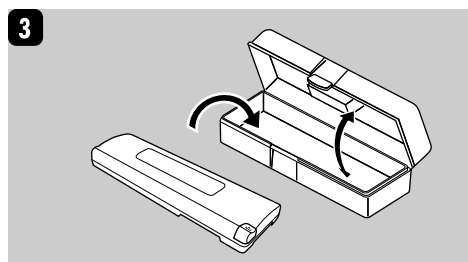
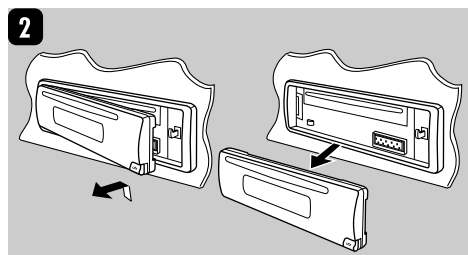
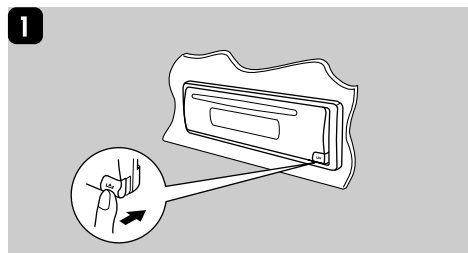

## ■ Attaching the control panel

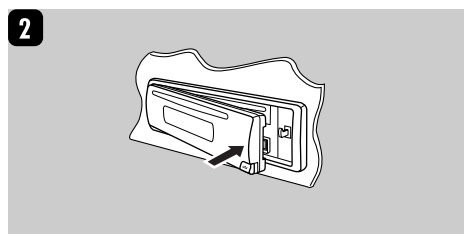
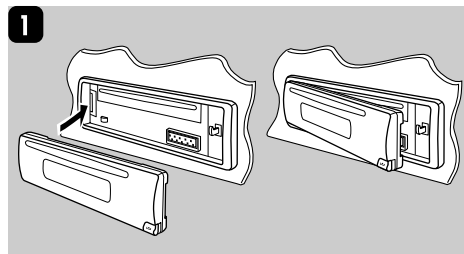

# Maintenance

## How to clean the connectors

Frequent detachment will deteriorate the connectors.

To minimize this possibility, periodically wipe the connectors with a cotton swab or cloth moistened with alcohol, being careful not to damage the connectors.

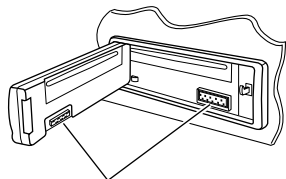

Connector

## Moisture condensation

Moisture may condense on the lens inside the CD player in the following cases:

- After starting the heater in the car.
- If it becomes very humid inside the car.

Should this occur, the CD player may malfunction. In this case, eject the disc and leave the receiver turned on for a few hours until the moisture evaporates.

## How to handle discs

**When removing a disc from its case,** press down the center holder of the case and lift the disc out, holding it by the edges.

Center holder



- Always hold the disc by the edges. Do not touch its recording surface.

**When storing a disc into its case,** gently insert the disc around the center holder (with the printed surface facing up).

- Make sure to store discs into the cases after use.

## To keep discs clean

A dirty disc may not play correctly. If a disc does become dirty, wipe it with a soft cloth in a straight line from center to edge.



- Do not use any solvent (for example, conventional record cleaner, spray, thinner, benzine, etc.) to clean discs.

## To play new discs

New discs may have some rough spots around the inner and outer edges. If such a disc is used, this receiver may reject the disc.



To remove these rough spots, rub the edges with a pencil or ball-point pen, etc.

### Do not use the following discs:

Wrap disc



Sticker



Sticker residue

Disc



Stick-on label



# More about this receiver

## Basic operations

### Turning off the power

- If you turn off the power while listening to a disc, disc play will start from where playback has been stopped previously, next time you turn on the power.

## Tuner operations

### Storing stations in memory

- During SSM search...
  - All previously stored stations are erased and stations are stored newly.
  - Received stations are preset in No. 1 (lowest frequency) to No. 6 (highest frequency).
  - When SSM is over, the station stored in No. 1 will be automatically tuned in.
- When storing a station manually, a previously preset station is erased when a new station is stored in the same preset number.

## Disc operations

### General

- This receiver has been designed to reproduce CDs, and CD-Rs (Recordable)/ CD-RWs (Rewritable) in audio CD (CD-DA) format.
- When a disc has been loaded, selecting “CD” for the playback source starts disc play.

### Inserting a disc

- When a disc is inserted upside down, the disc automatically ejects.
- Do not insert 8 cm (3-3/16”) discs (single CD) and unusual shape discs (heart, flower, etc.) into the loading slot.

### Playing a CD-R or CD-RW

- Use only “finalized” CD-Rs or CD-RWs.
- This receiver can play back multi-session discs; however, unclosed sessions will be skipped while playing.

- Some CD-Rs or CD-RWs may not play back on this receiver because of their disc characteristics, and for the following causes:
  - Discs are dirty or scratched.
  - Moisture condensation occurs on the lens inside the receiver.
  - The pickup lens inside the receiver is dirty.
  - CD-R or CD-RW on which the files are written with “Packet Write” method.
  - There are improper recording conditions (missing data, etc.) or media conditions (stain, scratch, warp, etc.).
- CD-RWs may require a longer readout time since the reflectance of CD-RWs is lower than that of regular CDs.
- Do not use the following CD-Rs or CD-RWs:
  - Discs with stickers, labels, or protective seal stuck to the surface.
  - Discs on which labels can be directly printed by an ink jet printer.Using these discs under high temperatures or high humidity may cause malfunctions or damage to discs.

### Changing the source

- If you change the source, playback also stops (without ejecting the disc). Next time you select “CD” for the playback source, disc play starts from where it has been stopped previously.

### Ejecting a disc

- If the ejected disc is not removed within 15 seconds, the disc is automatically inserted again into the loading slot to prevent it from dust. (Disc will not play this time.)

## General settings—PSM

- If you change the “AMP GAIN” setting from “HIGH PWR” to “LOW PWR” while the volume level is set higher than “VOL 30,” the receiver automatically changes the volume level to “VOL 30.”

# Troubleshooting

What appears to be trouble is not always serious. Check the following points before calling a service center.

	Symptoms	Causes	Remedies
General	<ul style="list-style-type: none"> <li>• Sound cannot be heard from the speakers.</li> </ul>	<p>The volume level is set to the minimum level.</p> <p>Connections are incorrect.</p>	<p>Adjust it to the optimum level.</p> <p>Check the cords and connections.</p>
	<ul style="list-style-type: none"> <li>• This receiver does not work at all.</li> </ul>	<p>The built-in microcomputer may have functioned incorrectly due to noise, etc.</p>	<p>Reset the receiver (see page 2).</p>
FM/AM	<ul style="list-style-type: none"> <li>• SSM automatic presetting does not work.</li> </ul>	<p>Signals are too weak.</p>	<p>Store stations manually.</p>
	<ul style="list-style-type: none"> <li>• Static noise while listening to the radio.</li> </ul>	<p>The antenna is not connected firmly.</p>	<p>Connect the antenna firmly.</p>
Disc playback	<ul style="list-style-type: none"> <li>• Disc automatically ejects.</li> </ul>	<p>Disc is inserted upside down.</p>	<p>Insert the disc correctly.</p>
	<ul style="list-style-type: none"> <li>• CD-R/CD-RW cannot be played back.</li> <li>• Tracks on the CD-R/CD-RW cannot be skipped.</li> </ul>	<p>CD-R/CD-RW is not finalized.</p>	<ul style="list-style-type: none"> <li>• Insert a finalized CD-R/CD-RW.</li> <li>• Finalize the CD-R/CD-RW with the component which you used for recording.</li> </ul>
	<ul style="list-style-type: none"> <li>• Disc can be neither played back nor ejected.</li> </ul>	<p>Disc is locked.</p>	<p>Unlock the disc (see page 11).</p>
		<p>The CD player may have functioned incorrectly.</p>	<p>Eject the disc forcibly (see page 2).</p>
	<ul style="list-style-type: none"> <li>• Disc sound is sometimes interrupted.</li> </ul>	<p>You are driving on rough roads.</p>	<p>Stop playback while driving on rough roads.</p>
		<p>Disc is scratched.</p>	<p>Change the disc.</p>
		<p>Connections are incorrect.</p>	<p>Check the cords and connections.</p>
<ul style="list-style-type: none"> <li>• “NO DISC” appears on the display.</li> </ul>	<p>No disc is in the loading slot.</p>	<p>Insert a disc into the loading slot.</p>	
	<p>Disc is inserted incorrectly.</p>	<p>Insert the disc correctly.</p>	

# Specifications

## AUDIO AMPLIFIER SECTION

Power Output:

17 W RMS × 4 Channels at 4 Ω  
and ≤ 1% THD+N

Signal to Noise Ratio:

80 dBA (reference: 1 W into 4 Ω)



Load Impedance: 4 Ω (4 Ω to 8 Ω allowance)

Tone Control Range:

Bass: ±10 dB at 100 Hz

Treble: ±10 dB at 10 kHz

Frequency Response: 40 Hz to 20 000 Hz

Line-Out Level/Impedance:

2.0 V/20 kΩ load (full scale)

Output Impedance: 1 kΩ

## TUNER SECTION

Frequency Range:

FM: 87.5 MHz to 107.9 MHz

(with channel interval set to 200 kHz)

87.5 MHz to 108.0 MHz

(with channel interval set to 50 kHz)

AM: 530 kHz to 1 710 kHz

(with channel interval set to 10 kHz)

531 kHz to 1 602 kHz

(with channel interval set to 9 kHz)

### [FM Tuner]

Usable Sensitivity: 11.3 dBf (1.0 μV/75 Ω)

50 dB Quieting Sensitivity:

16.3 dBf (1.8 μV/75 Ω)

Alternate Channel Selectivity (400 kHz): 65 dB

Frequency Response: 40 Hz to 15 000 Hz

Stereo Separation: 35 dB

Capture Ratio: 1.5 dB

### [AM Tuner]

Sensitivity: 20 μV

Selectivity: 35 dB

## CD PLAYER SECTION

Type: Compact disc player

Signal Detection System: Non-contact optical pickup (semiconductor laser)

Number of channels: 2 channels (stereo)

Frequency Response: 5 Hz to 20 000 Hz

Dynamic Range: 96 dB

Signal-to-Noise Ratio: 98 dB

Wow and Flutter: Less than measurable limit

## GENERAL

Power Requirement:

Operating Voltage:

DC 14.4 V (11 V to 16 V allowance)

Grounding System: Negative ground

Allowable Operating Temperature:

0°C to +40°C (32°F to 104°F)

Dimensions (W × H × D):

Installation Size (approx.):

182 mm × 52 mm × 150 mm

(7-3/16" × 2-1/16" × 5-15/16")

Panel Size (approx.):

188 mm × 58 mm × 11 mm

(7-7/16" × 2-5/16" × 7/16")

Mass (approx.):

1.3 kg (2.9 lbs) (excluding accessories)

*Design and specifications are subject to change without notice.*

If a kit is necessary for your car, consult your telephone directory for the nearest car audio speciality shop.

Muchas gracias por la compra de un producto JVC.

Como primer paso, por favor lea detenidamente este manual para comprender a fondo todas las instrucciones y obtener un máximo disfrute de esta unidad.

### **IMPORTANTE (EE.UU.)**

Este equipo se ha sometido a todo tipo de pruebas y cumple con las normas establecidas para dispositivos de Clase B, de conformidad con la Parte 15 de las reglas de la FCC (Comisión Federal de Comunicaciones). Estas reglas están diseñadas para asegurar una protección razonable contra este tipo de interferencias en las instalaciones residenciales. Este equipo genera y utiliza energía de radiofrecuencia. Si no se instala y utiliza debidamente, es decir, conforme a las instrucciones, podrían producirse interferencias en radiocomunicaciones. Sin embargo, no se garantiza que estas interferencias no se produzcan en una instalación determinada. Si este equipo ocasiona interferencias en la recepción de radio o televisión, lo cual puede comprobarse mediante la conexión o desconexión del equipo, el problema podrá corregirse mediante una o una combinación de las siguientes medidas:

- Reoriente la antena receptora o cámbiela de lugar.
- Aumente la separación entre el equipo y el aparato receptor.
- Enchufe el equipo a una toma de corriente situada en un circuito distinto del aparato receptor.
- Consulte a su distribuidor o a un técnico experto en radio/televisión.

### **IMPORTANTE PARA PRODUCTOS LÁSER**

1. PRODUCTO LÁSER CLASE 1
2. **PRECAUCIÓN:** No abra la tapa superior. En el interior de la unidad no hay piezas que pueda reparar el usuario; encargue el servicio a personal técnico cualificado.
3. **PRECAUCIÓN:** Radiación láser visible e invisible en caso de apertura o con interbloqueo averiado o defectuoso. Evite la exposición directa a los haces.

#### **Advertencia:**

Si necesita operar el receptor mientras conduce, asegúrese de mirar atentamente hacia adelante para no provocar un accidente de tráfico.

#### **Cómo reposicionar su unidad**



- Esto hará que se reposicione el microcomputador. También se borrarán los ajustes preestablecidos por usted.
- Se expulsará cualquier disco que esté cargado. Tenga la precaución de no dejar caer el disco.

#### **Cómo expulsar el disco por la fuerza**

Si el disco no puede ser reconocido por el receptor o no puede ser expulsado, expúlselo de la siguiente manera.



- Si esto no funciona, intente reposicionar su receptor.
- Tenga cuidado de no dejar caer el disco al ser expulsado.

# Contenido

Cómo reposicionar su unidad .....	2	<b>Ajustes del sonido .....</b>	<b>12</b>
Cómo expulsar el disco por la fuerza ....	2	<b>Selección de los modos de sonido</b>	
Cómo leer este manual .....	4	<b>preajustados (C-EQ: ecualizador</b>	
Cómo usar el botón MODE .....	4	<b>personalizable) .....</b>	<b>12</b>
		Cómo ajustar el sonido .....	13
<b>Panel de control — KD-S11 .....</b>	<b>5</b>	<b>Configuraciones generales</b>	
Identificación de las partes .....	5	<b>— PSM .....</b>	<b>14</b>
		Procedimiento básico.....	14
<b>Procedimientos iniciales .....</b>	<b>6</b>	<b>Desmontaje del panel de</b>	
<b>Operaciones básicas .....</b>	<b>6</b>	<b>control .....</b>	<b>15</b>
Cancelación de las demostraciones en			
pantalla.....	7	<b>Mantenimiento.....</b>	<b>16</b>
Puesta en hora del reloj.....	7	<b>Más sobre este receptor .....</b>	<b>17</b>
		<b>Localización de averías .....</b>	<b>18</b>
<b>Operaciones de la radio.....</b>	<b>8</b>	<b>Especificaciones.....</b>	<b>19</b>
<b>Para escuchar la radio.....</b>	<b>8</b>		
Cómo almacenar emisoras en la			
memoria .....	9		
Cómo escuchar una emisora			
preajustada .....	9		
<b>Operaciones de los discos .....</b>	<b>10</b>		
<b>Para reproducir un disco.....</b>	<b>10</b>		
Cómo seleccionar los modos de			
reproducción .....	11		

## \*Para fines de seguridad....

- No aumente demasiado el nivel de volumen pues es muy peligroso conducir si no se escuchan los sonidos exteriores.
- Detenga el automóvil antes de efectuar cualquier operación complicada.



## \*Temperatura dentro del automóvil....

Si ha dejado el automóvil estacionado durante largo tiempo en un sitio cálido o frío, no opere la unidad hasta que se normalice la temperatura del habitáculo.

## ■ Cómo leer este manual

Para que las explicaciones sean más simples y fáciles de entender, hemos adoptado los siguientes métodos:

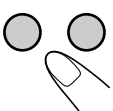
- Algunas notas y consejos relacionados se explican posteriormente en “Más sobre este receptor” (consulte la página 17).
- Las operaciones de los botones se explican principalmente mediante ilustraciones, de la siguiente manera:

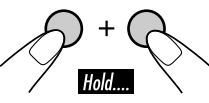
	Pulse brevemente.
	Pulse repetidamente.
	Pulse uno u otro botón.
	
	Pulse y mantenga pulsado hasta obtener la acción deseada.
	Pulse y mantenga pulsados ambos botones simultáneamente.

## ■ Cómo usar el botón MODE

Si usted pulsa MODE, el receptor entra al modo de funciones y, a continuación, los botones numéricos funcionan como botones de diferentes funciones.

Ej.: Cuando el botón numérico 2 funciona como botón MO (monaural).

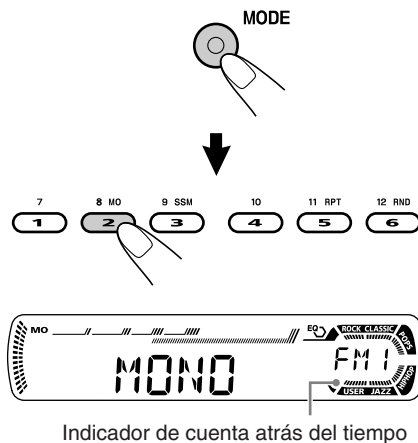

Si después de pulsar **MODE** desea volver usar estos botones para las funciones originales, espere 5 segundos sin pulsar ninguno de estos botones hasta que se cancele el modo de funciones.

- Si pulsa **MODE** otra vez también se cancela el modo de funciones.

## Identificación de las partes

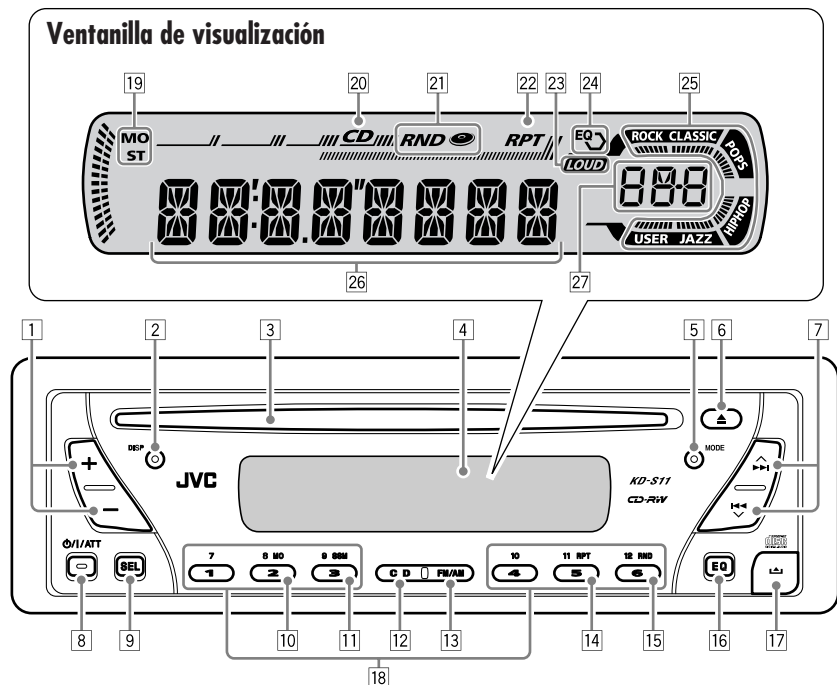

- 1 Botones +/-
- 2 Botón DISP (visualizar)
- 3 Ranura de carga
- 4 Ventanilla de visualización
- 5 Botón MODE
- 6 Botón ▲ (expulsión)
- 7 Botones ▲▶▶/◀◀▼
- 8 Botón ⏻/⏪ATT (atenuador/espera/encendido)
- 9 Botón SEL (seleccionar)
- 10 Botón MO (monaural)
- 11 Botón SSM (Memoria secuencial de las emisoras más fuertes)
- 12 Botón CD
- 13 Botón FM/AM
- 14 Botón RPT (repetición)
- 15 Botón RND (aleatoria)
- 16 Botón EQ (ecualizador)
- 17 Botón ▲ (liberación del panel de control)
- 18 Botones numéricos

### Ventanilla de visualización

- 19 Indicadores de recepción del sintonizador MO (monaural), ST (estéreo)
- 20 Indicador CD
- 21 Indicador RND (aleatoria del disco)
- 22 Indicador RPT (repetición)
- 23 Indicador LOUD (sonoridad)
- 24 Indicador EQ (ecualizador)
- 25 Indicadores del modo de sonido (C-EQ: ecualizador personalizable) ROCK, CLASSIC, POPS, HIP HOP, JAZZ, USER
  - también funciona como indicador de cuenta atrás del tiempo.
- 26 Pantalla principal
- 27 Visualización de fuente Indicador de nivel de volumen

## Operaciones básicas

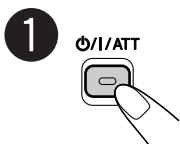
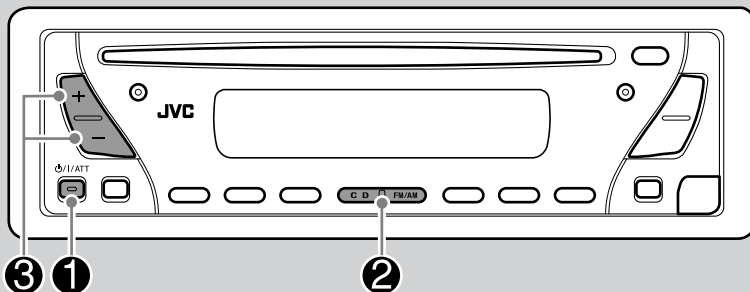

### Para disminuir el volumen en un instante (ATT)

Para restablecer el sonido, púlselo otra vez.

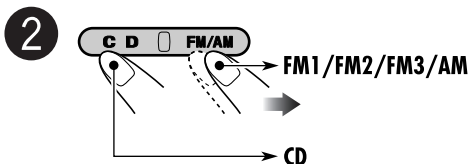

### Para apagar la unidad



No podrá seleccionar "CD" como fuente de reproducción si no hay ningún disco en la ranura de carga.

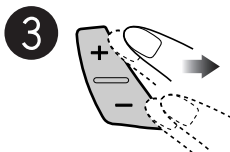

### Precaución sobre el ajuste de volumen:

Los discos producen muy poco ruido al compararse con otras fuentes. Antes de reproducir un disco, baje el volumen para evitar daños a los altavoces debido a un repentino aumento del nivel de salida.

Aparece el nivel de volumen.

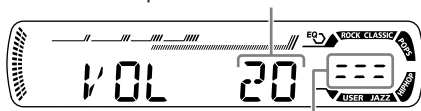

Indicador de nivel de volumen

4 Ajuste el sonido según se desee. (Consulte las páginas 12 y 13).



## Cancelación de las demostraciones en pantalla

Si no se efectúa ninguna operación durante unos 20 segundos, se iniciará la demostración en pantalla.

[Inicial: DEMO ON]—consulte la página 14.

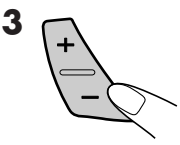
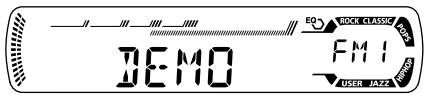
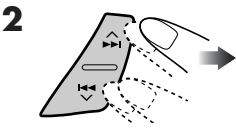

DEMO OFF ↔ DEMO ON



**4** Finalice el procedimiento.



### Para activar la demostración en pantalla

En el paso **3** de arriba...



DEMO OFF ↔ DEMO ON

## Puesta en hora del reloj



- 2** Ajuste la hora y los minutos.
- 1 Seleccione “CLOCK H” (hora) y, seguidamente ajuste la hora.
  - 2 Seleccione “CLOCK M” (minutos) y, seguidamente ajuste los minutos.

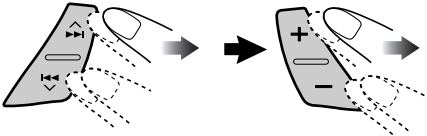

**3** Finalice el procedimiento.



### Para verificar la hora actual cuando la unidad está apagada

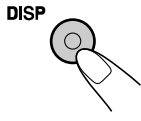

# Operaciones de la radio

## Para escuchar la radio

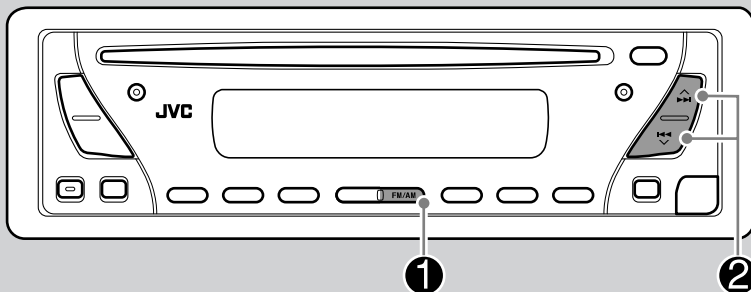

Se enciende cuando se recibe una radiodifusión FM estéreo con una intensidad de señal suficiente.

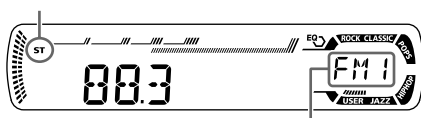

Aparece la banda seleccionada.

**2** Comience la búsqueda de la emisora.

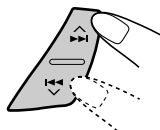

La búsqueda se interrumpe cuando se recibe una emisora.

Para detener la búsqueda, presione nuevamente el mismo botón.

### Para sintonizar manualmente una emisora

En el paso 2 de arriba...

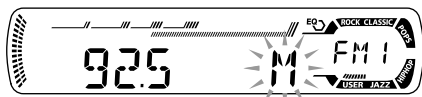
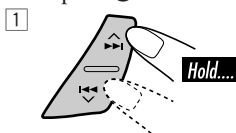

**2** Seleccione las frecuencias de las emisoras deseadas.

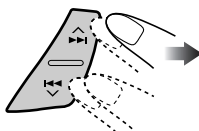

### Cuando una radiodifusión en FM estéreo sea difícil de recibir

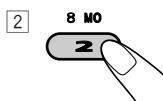
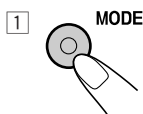

Se enciende cuando se activa el modo monaural.

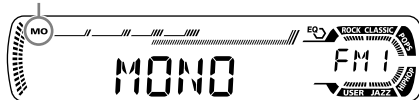

Se consigue mejorar la recepción, pero se pierde el efecto estereofónico.

Para restablecer el efecto estereofónico, repita el mismo procedimiento para que el indicador MO se apague.

## Cómo almacenar emisoras en la memoria

Se pueden preajustar seis emisoras para cada banda.

### ■ Preajuste automático de emisoras FM—SSM (Memoria secuencial de las emisoras más fuertes)

- 1 Seleccione la banda FM (FM1 – FM3) en la que desea almacenar.

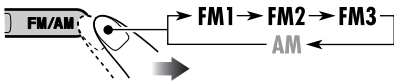

- 2
- 

- 3
- 

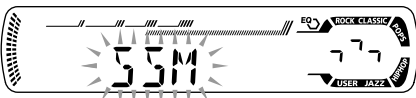

“SSM” parpadea, y luego desaparece al finalizar el preajuste automático.

Las emisoras FM locales con las señales más intensas serán exploradas y almacenadas automáticamente en la banda FM.

### ■ Preajuste manual

Ej.: Almacenando una emisora FM de 92,5 MHz en el número de preajuste 4 de la banda FM1.

- 1
- 

- 2
- 

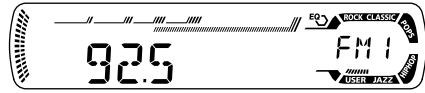

- 3
- 

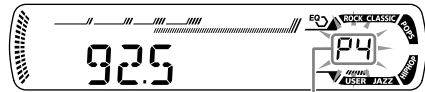

El número de preajuste parpadea durante unos momentos.

## Cómo escuchar una emisora preajustada

- 1
- 

- 2 Seleccione la emisora preajustada (1 – 6) deseada.

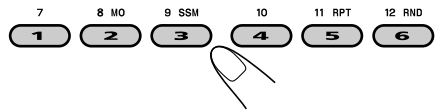

### Para verificar la hora actual mientras escucha una emisora FM o AM

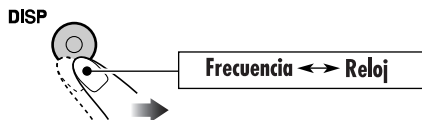

# Operaciones de los discos

## Para reproducir un disco

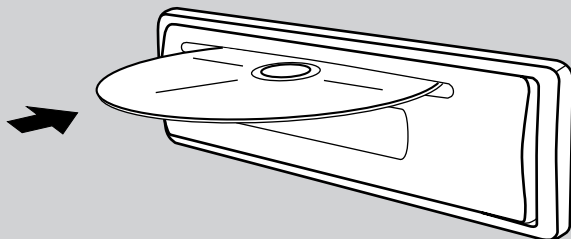

Todas las pistas se reproducen repetidamente hasta que usted detenga la reproducción.

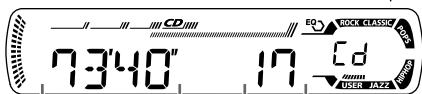
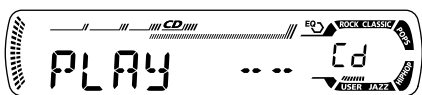

Tiempo de reproducción total del disco insertado

Número total de pistas del disco insertado

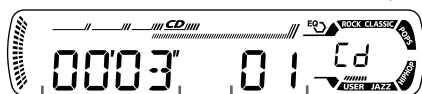

Tiempo de reproducción transcurrido

Número de la pista actual

## Para detener la reproducción y expulsar el disco

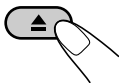

## Para el avance rápido o el retroceso de la pista

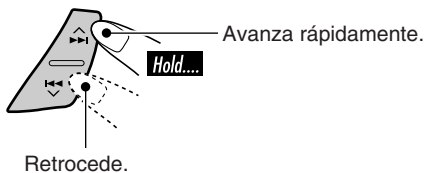

## Para ir a las pistas siguientes o anteriores

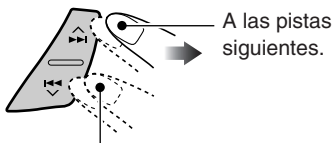

Al comienzo de la pista actual, luego a las pistas anteriores.

## Para ir directamente a una pista específica

Para seleccionar un número del 01 – 06:

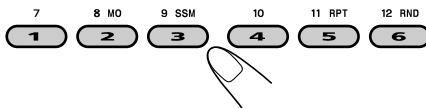

Para seleccionar un número del 07 – 12:

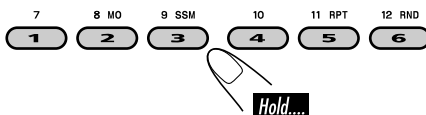

## Prohibición de la expulsión del disco

Podrá bloquear un disco en la ranura de carga.

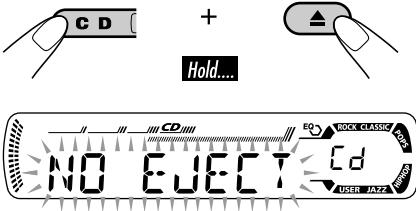

Para cancelar la prohibición, repita el mismo procedimiento.

## Para verificar la hora actual mientras escucha un disco

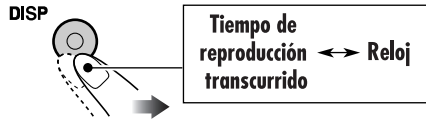

## Cómo seleccionar los modos de reproducción

Podrá utilizar solamente uno de los siguientes modos de reproducción a la vez.

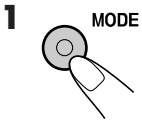

## 2 Seleccione el modo de reproducción deseado.

### Reproducción repetida

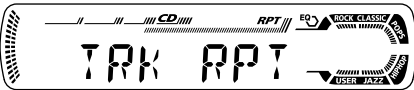
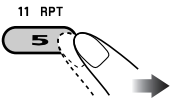

Ej.: Cuando se selecciona "TRK RPT"

Modo	Reproduce repetidamente
------	-------------------------

<b>TRK RPT:</b>	La pista actual. • RPT se enciende.
<b>RPT OFF:</b>	La reproducción repetida se cancela.

### Reproducción aleatoria

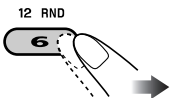

Ej.: Cuando se selecciona "DISC RND"

Modo	Reproduce aleatoriamente
------	--------------------------

<b>DISC RND:</b>	Todas las pistas del disco actual. • RND  se enciende.
<b>RND OFF:</b>	La reproducción aleatoria se cancela.

# Ajustes del sonido

## Selección de los modos de sonido preajustados (C-EQ: ecualizador personalizable)

ESPAÑOL

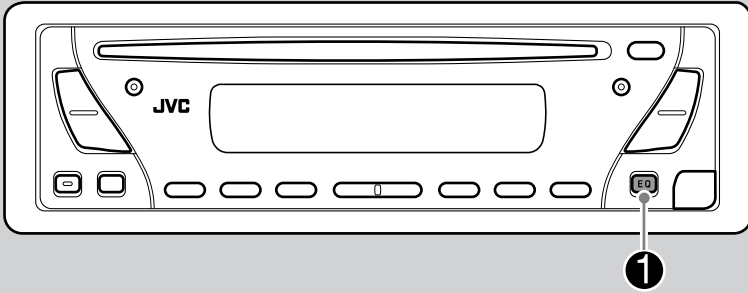

Podrá seleccionar un modo de sonido preajustado adecuado al género musical.

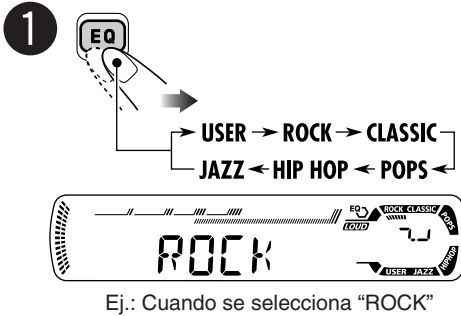

Indicación	Para:	Valores preajustados		
		BAS <sup>*1</sup>	TRE <sup>*2</sup>	LOUD <sup>*3</sup>
USER	(Sonido plano)	00	00	OFF
ROCK	Música de rock o de discoteca	+03	+01	ON
CLASSIC	Música clásica	+01	-02	OFF
POPS	Música liviana	+04	+01	OFF
HIP HOP	Música funk o rap	+02	00	ON
JAZZ	Música jazz	+02	+03	OFF

Patrón de indicación para cada modo de sonido:

USER	ROCK	CLASSIC
JAZZ	HIP HOP	POPS

\*1 BAS: Graves

\*2 TRE: Agudos

\*3 LOUD: Sonoridad

## Cómo ajustar el sonido

Usted puede ajustar las características de sonido según sus preferencias.

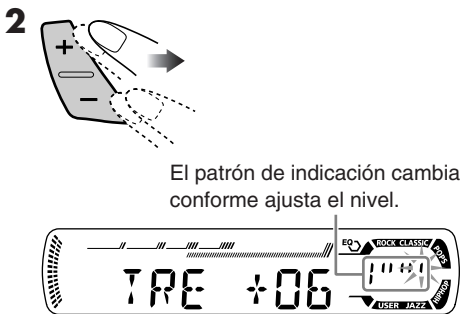
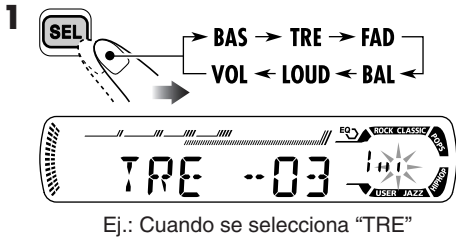

Indicación	Para:	Margen
BAS* <sup>1</sup> (graves)	Ajustar los graves.	-06 (mín.) a +06 (máx.)
TRE* <sup>1</sup> (agudos)	Ajustar los agudos.	-06 (mín.) a +06 (máx.)
FAD* <sup>2</sup> (fader)	Ajusta el balance de los altavoces delanteros y traseros.	R06 (Trasero solamente) a F06 (Delantero solamente)
BAL (balance)	Ajusta el balance de los altavoces izquierdo y derecho.	L06 (Izquierdo solamente) a R06 (Derecho solamente)
LOUD* <sup>1</sup> (sonoridad)	Refuerza las frecuencias altas y bajas para producir un sonido bien balanceado a bajos niveles de volumen.	LOUD ON ↑ LOUD OFF
VOL* <sup>3</sup> (volumen)	Ajustar el volumen.	00 (mín.) a 30 o 50 (máx.)* <sup>4</sup>

\*<sup>1</sup> Cuando usted ajusta los graves, los agudos, o la sonoridad, dicho ajuste será almacenado para el modo de sonido actualmente seleccionado (C-EQ), incluyendo "USER".

\*<sup>2</sup> Si está utilizando un sistema de dos altavoces, ajuste el nivel de fader a "00".

\*<sup>3</sup> Normalmente los botones +/- funcionan como control de volumen. Por lo tanto, no necesitará seleccionar "VOL" para ajustar el nivel de volumen.

\*<sup>4</sup> Dependiendo del ajuste de control de ganancia del amplificador. (Para los detalles, consulte la página 14).

# Configuraciones generales — PSM

## Procedimiento básico

Podrá cambiar las opciones PSM (Modo de ajustes preferidos) listadas en la tabla siguiente.

ESPAÑOL



**2** Seleccione una opción de PSM.

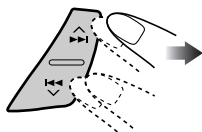

Ej.: Cuando se selecciona "AMP GAIN"

**3** Ajuste la opción de PSM seleccionada.

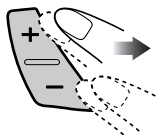

**4** Repita los pasos 2 y 3 para ajustar las otras opciones de PSM, si fuera necesario.

**5** Finalice el procedimiento.



### Indicaciones

### Configuraciones seleccionables, [página de referencia]

#### DEMO

Demostración en pantalla

**DEMO ON:** [Inicial]; La demostración en pantalla se activará automáticamente si no se efectúa ninguna operación durante unos 20 segundos, [7].

**DEMO OFF:** Se cancela.

#### CLOCK H

Ajuste de la hora

1 – 12, [7]

[Inicial: 1 (1:00)]

#### CLOCK M

Ajuste de los minutos

00 – 59, [7]

[Inicial: 00 (1:00)]

#### AMP GAIN

Control de ganancia del amplificador

Podrá cambiar el nivel máximo de volumen de este receptor.

**LOW PWR:** VOL 00 – VOL 30 (Selecciónelo si la potencia máxima del altavoz es de menos de 45 W, con el fin de evitar posibles daños en el altavoz).

**HIGH PWR:** [Inicial]; VOL 00 – VOL 50

#### AREA

Intervalo entre canales del sintonizador

**AREA EU:** Selecciónelo cuando utilice este receptor en un área que no sea América del Norte y del Sur. (FM: 50 kHz—sintonización manual, 100 kHz—búsqueda automática; AM: 9 kHz)

**AREA US:** [Inicial]; Selecciónelo cuando utilice el receptor en América del Norte o del Sur. (FM: 200 kHz; AM: 10 kHz)



# Desmontaje del panel de control

Al desmontar o instalar el panel de control, preste atención para no dañar los conectores provistos al dorso del mismo y en el portapanel.

## ■ Desmontaje del panel de control

Antes de desmontar el panel de control, asegúrese de desconectar la alimentación.

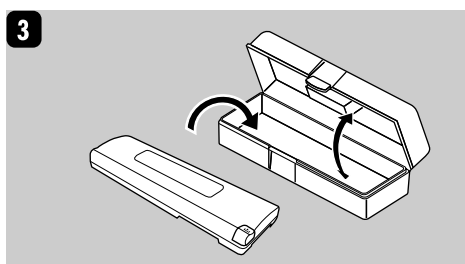
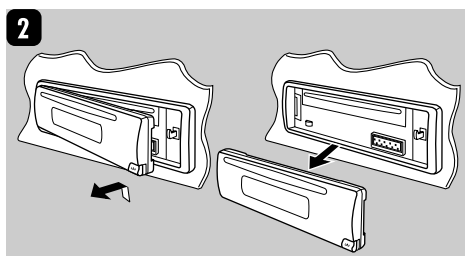
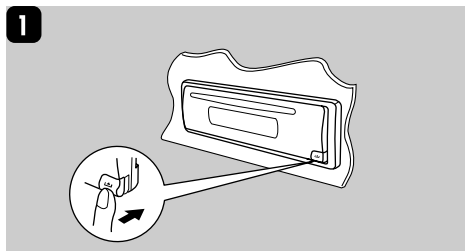

## ■ Fijación del panel de control

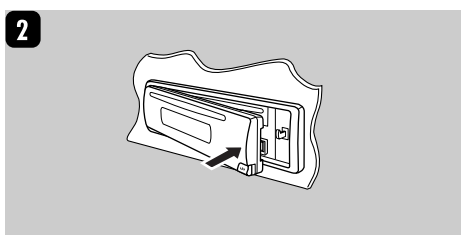
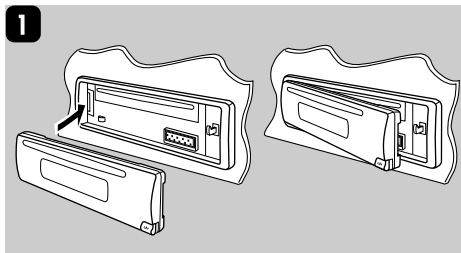

# Mantenimiento

## ■ Cómo limpiar los conectores

Un desmontaje frecuente producirá el deterioro de los conectores.

Para reducir esta posibilidad al mínimo, limpie periódicamente los conectores con un palillo de algodón, teniendo cuidado de no dañar los conectores.

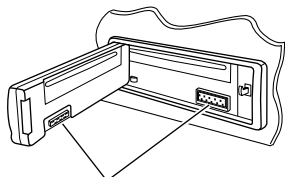

Conector

## ■ Condensación de humedad

Podría condensarse humedad en la lente alojada en el interior del reproductor de CD, en los siguientes casos:

- Después de encender el calefactor del automóvil.
- Si hay mucha humedad en el habitáculo.

Si así sucede, el reproductor de CD podría no funcionar correctamente. En este caso, saque el disco y deje el receptor encendido durante algunas horas hasta que se evapore la humedad.

## ■ Cómo manejar los discos

**Cuando saque un disco de su estuche,** presione el sujetador central del estuche y extraiga el disco hacia arriba, agarrándolo por los bordes.



- Siempre sujete el disco por sus bordes. No toque la superficie de grabación.

**Cuando guarde un disco en su estuche,** insértelo suavemente alrededor del sujetador central (con la superficie impresa hacia arriba).

- Asegúrese de guardar los discos en sus estuches después del uso.

## ■ Para mantener los discos limpios

Un disco sucio podría no reproducirse correctamente. Si se llegara a ensuciar un disco, límpielo con un lienzo suave, en línea recta desde el centro hacia el borde.



- No utilice ningún tipo de solvente (por ejemplo, limpiador de discos convencional, pulverizadores, diluyente, bencina, etc.) para limpiar los discos.

## ■ Para reproducir discos nuevos

Los discos nuevos podrían presentar ciertas irregularidades en sus bordes interior y exterior. Si intenta utilizar un disco en tales condiciones, el receptor podría rechazar el disco.



Elimine las irregularidades raspando los bordes con un lápiz o bolígrafo, etc.

### No utilice los siguientes discos:

Disco alabeado



Pegatina



Restos de pegatina

Disco



Rótulo autoadhesivo

# Más sobre este receptor

## Operaciones básicas

### Apagado de la unidad

- Si apaga la unidad mientras está escuchando un disco, la reproducción del disco se iniciará desde donde la detuvo la próxima vez que encienda la unidad.

## Operaciones del sintonizador

### Cómo almacenar emisoras en la memoria

- Durante la búsqueda SSM...
  - Todas las emisoras almacenadas previamente se borran y se almacenan las emisoras nuevas.
  - Las emisoras recibidas quedan preajustadas en los botones N° 1 (frecuencia más baja) a N° 6 (frecuencia más alta).
  - Cuando finalice el SSM, se sintonizará automáticamente la emisora almacenada en el N° 1.
- Al almacenar una emisora manualmente, la emisora preajustada previamente se borra cuando se almacena una emisora nueva en el mismo número de preajuste.

## Operaciones de los discos

### General

- Este receptor ha sido diseñado para reproducir CDs y CD-Rs (Grabables)/CD-RWs (Reescribibles) en formato audio CD (CD-DA).
- Si se ha cargado un disco, se empezará a reproducir cuando se seleccione “CD” como fuente de reproducción.

### Inserción del disco

- Si inserta un disco al revés, el mismo será expulsado automáticamente.
- No inserte en la ranura de carga, discos de 8 cm (3-3/16 pulgada) (CD single) ni discos cuya forma no sea la habitual (corazón, flor, etc.).

### Reproducción de un CD-R o CD-RW

- Utilice sólo CD-Rs o CD-RWs “finalizados”.
- Este receptor puede reproducir discos multisesión; no obstante, las sesiones no cerradas serán omitidas durante la reproducción.

- Puede suceder que algunos discos CD-Rs o CD-RWs no se puedan reproducir en este receptor debido a las características propias de los mismos, o por una de las siguientes causas:
    - Los discos están sucios o rayados.
    - Ha ocurrido condensación de humedad en la lente del interior del receptor.
    - Suciedad en el lente captor del interior del receptor.
    - CD-R o CD-RW con archivos escritos mediante el método “Packet Write”.
    - Las condiciones inadecuadas de grabación (datos faltantes, etc.), o del medio (manchas, arañazos, alabeo, etc.).
  - Los CD-RWs pueden requerir un tiempo de lectura mayor debido a que la reflectancia de los CD-RWs es menor que la de los CDs regulares.
  - No utilice los CD-Rs o CD-RWs siguientes:
    - Discos con pegatinas, etiquetas o sellos de protección adheridos a la superficie.
    - Discos en los cuales las etiquetas pueden imprimirse directamente mediante una impresora de chorro de tinta.
- El uso de estos discos con temperaturas o humedad elevadas podrían producirse fallos de funcionamiento o daños en los discos.

### Cambio de la fuente

- Si cambia de fuente, la reproducción también se interrumpe (sin que el disco sea expulsado). La próxima vez que seleccione “CD” como fuente de reproducción, el disco comenzará a reproducirse desde el punto de detención anterior.

### Expulsión del disco

- Si no saca el disco expulsado en el lapso de 15 segundos, el disco será reinsertado automáticamente en la ranura de carga para protegerlo contra el polvo. (Esta vez el disco no se reproduce).

## Configuraciones generales—PSM

- Si usted cambia la configuración “AMP GAIN” de “HIGH PWR” a “LOW PWR” mientras el nivel de volumen está ajustado a más de “VOL 30”, el receptor cambiará automáticamente el nivel de volumen a “VOL 30”.

# Localización de averías

Lo que aparenta ser una avería podría resolverse fácilmente. Verifique los siguientes puntos antes de llamar al centro de servicio.

	Síntomas	Causas	Soluciones
General	<ul style="list-style-type: none"> <li>No se puede escuchar el sonido a través de los altavoces.</li> </ul>	El nivel de volumen está ajustado al mínimo. Conexiones incorrectas.	Ajustelo al nivel óptimo. Inspeccione los cables y las conexiones.
	<ul style="list-style-type: none"> <li>El receptor no funciona en absoluto.</li> </ul>	Eventual fallo de funcionamiento del microcomputador incorporado debido a los ruidos, etc.	Reinicialice el receptor (consulte la página 2).
FM/AM	<ul style="list-style-type: none"> <li>El preajuste automático SSM no funciona.</li> </ul>	Las señales son muy débiles.	Almacene manualmente las emisoras.
	<ul style="list-style-type: none"> <li>Ruidos estáticos mientras se escucha la radio.</li> </ul>	La antena no está firmemente conectada.	Conecte firmemente la antena.
Reproducción del disco	<ul style="list-style-type: none"> <li>El disco es expulsado automáticamente.</li> </ul>	El disco está insertado al revés.	Inserte correctamente el disco.
	<ul style="list-style-type: none"> <li>No se puede reproducir el CD-R/CD-RW.</li> <li>No se pueden saltar las pistas del CD-R/CD-RW.</li> </ul>	El CD-R/CD-RW no está finalizado.	<ul style="list-style-type: none"> <li>Inserte un CD-R/CD-RW finalizado.</li> <li>Finalice el CD-R/CD-RW con el componente utilizado para la grabación.</li> </ul>
	<ul style="list-style-type: none"> <li>No es posible reproducir ni expulsar el disco.</li> </ul>	El disco está bloqueado.	Desbloquee el disco (consulte la página 11).
		Funcionamiento defectuoso del reproductor de CD.	Efectúe la expulsión forzada del disco (consulte la página 2).
	<ul style="list-style-type: none"> <li>Algunas veces el sonido del disco se interrumpe.</li> </ul>	Está conduciendo por caminos accidentados.	Detenga la reproducción mientras conduce por caminos accidentados.
		El disco está arañado.	Cambie el disco.
		Conexiones incorrectas.	Inspeccione los cables y las conexiones.
<ul style="list-style-type: none"> <li>Aparece "NO DISC" en la pantalla.</li> </ul>	No hay disco en la ranura de carga.	Inserte un disco en la ranura de carga.	
	El disco está incorrectamente insertado.	Inserte correctamente el disco.	

# Especificaciones

## SECCIÓN DEL AMPLIFICADOR DE AUDIO

Salida de potencia:

17 W RMS x 4 canales a 4  $\Omega$  y  
 $\leq 1\%$  THD+N

Relación señal a ruido:

80 dBA (referencia: 1 W en 4  $\Omega$ )



Impedancia de carga: 4  $\Omega$  (tolerancia de 4  $\Omega$  a 8  $\Omega$ )

Gama de control de tono:

Graves:  $\pm 10$  dB a 100 Hz

Agudos:  $\pm 10$  dB a 10 kHz

Respuesta de frecuencias: 40 Hz a 20 000 Hz

Nivel/impedancia salida línea:

2,0 V/20 k $\Omega$  de carga (plena escala)

Impedancia de salida: 1 k $\Omega$

## SECCIÓN DEL SINTONIZADOR

Gama de frecuencias:

FM: 87,5 MHz a 107,9 MHz

(con el intervalo entre canales ajustado a 200 kHz)

87,5 MHz a 108,0 MHz

(con el intervalo entre canales ajustado a 50 kHz)

AM: 530 kHz a 1 710 kHz

(con el intervalo entre canales ajustado a 10 kHz)

531 kHz a 1 602 kHz

(con el intervalo entre canales ajustado a 9 kHz)

### [Sintonizador de FM]

Sensibilidad útil: 11,3 dBf (1,0  $\mu$ V/75  $\Omega$ )

Sensibilidad de silenciamiento 50 dB:

16,3 dBf (1,8  $\mu$ V/75  $\Omega$ )

Selectividad de canal alternativo (400 kHz): 65 dB

Respuesta de frecuencias: 40 Hz a 15 000 Hz

Separación estereofónica: 35 dB

Relación de captura: 1,5 dB

### [Sintonizador de AM]

Sensibilidad: 20  $\mu$ V

Selectividad: 35 dB

## SECCIÓN DEL REPRODUCTOR DE CD

Tipo: Reproductor de discos compactos

Sistema de detección de señal: Captor óptico sin contacto (láser semiconductor)

Número de canales: 2 canales  
(estereofónicos)

Respuesta de frecuencias: 5 Hz a 20 000 Hz

Gama dinámica: 96 dB

Relación señal a ruido: 98 dB

Lloro y trémolo: Inferior al límite medible

## GENERAL

Requisitos de potencia:

Voltaje de funcionamiento:

14,4 V CC (tolerancia de 11 V a 16 V)

Sistema de puesta a tierra: Negativo a masa

Temperatura de funcionamiento admisible:

0°C a +40°C (32°F a 104°F)

Dimensiones (An x Al x Pr):

Tamaño de instalación (aprox.):

182 mm x 52 mm x 150 mm

(7-3/16 pulgada x 2-1/16 pulgada x

5-15/16 pulgada)

Tamaño del panel (aprox.):

188 mm x 58 mm x 11 mm

(7-7/16 pulgada x 2-5/16 pulgada x

7/16 pulgada)

Peso (aprox.):

1,3 kg (2,9 lbs) (excluyendo accesorios)

*El diseño y las especificaciones se encuentran sujetos a cambios sin previo aviso.*

Si necesita un kit para su automóvil, consulte su directorio telefónico para buscar la tienda especializada en car audio más cercana.

Merci pour avoir acheté un produit JVC.

Veuillez lire attentivement toutes les instructions avant d'utiliser l'appareil afin de bien comprendre son fonctionnement et d'obtenir les meilleures performances possibles.

## IMPORTANT POUR PRODUITS LASER

1. PRODUIT LASER CLASSE 1
2. **ATTENTION:** N'ouvrez pas le couvercle supérieur. Il n'y a aucune pièce réparable par l'utilisateur à l'intérieur de l'appareil; confiez toute réparation à un personnel qualifié.
3. **ATTENTION:** Risque de radiations laser visible et invisible quand l'appareil est ouvert et que le système de verrouillage ne fonctionne pas ou a été mis hors service. Évitez toute exposition directe au rayon.

### Avertissement:

Si vous souhaitez opérer l'appareil pendant que vous conduisez, assurez-vous de bien regarder devant vous afin de ne pas causer un accident de la circulation.

### Comment réinitialiser votre appareil



- Cette procédure réinitialise le micro-ordinateur. Vos ajustements préréglés sont aussi effacés.
- Si un disque est en place, il est éjecté. Faites attention, dans ce cas, de ne pas le faire tomber.

### Comment forcer l'éjection d'un disque

Si un disque ne peut pas être reconnu ou ne peut pas être éjecté par l'autoradio, forcez l'éjection de la façon suivante.



- Si cela ne fonctionne pas, essayez de réinitialiser l'autoradio.
- Faites attention de ne pas faire tomber le disque quand il est éjecté.

# Table des matières

Comment réinitialiser votre appareil .....	2	<b>Ajustements sonores .....</b>	<b>12</b>
Comment forcer l'éjection d'un disque...	2	<b>Sélection des modes sonores pré réglés</b>	
Comment lire ce manuel.....	4	<b>(C-EQ: égaliseur personnalisé) .....</b>	<b>12</b>
Comment utiliser la touche MODE .....	4	Ajustement du son .....	13
<b>Panneau de commande —</b>		<b>Réglages généraux — PSM ....</b>	<b>14</b>
<b>KD-S11 .....</b>	<b>5</b>	Procédure de base .....	14
Identification des parties.....	5	<b>Retrait du panneau de</b>	
<b>Pour commencer .....</b>	<b>6</b>	<b>commande .....</b>	<b>15</b>
<b>Opérations de base .....</b>	<b>6</b>	<b>Entretien .....</b>	<b>16</b>
Annulation de la démonstration des		<b>Pour en savoir plus à propos</b>	
affichages .....	7	<b>de cet autoradio .....</b>	<b>17</b>
Réglage de l'horloge.....	7	<b>Guide de dépannage .....</b>	<b>18</b>
<b>Fonctionnement de la radio....</b>	<b>8</b>	<b>Spécifications .....</b>	<b>19</b>
<b>Écoute de la radio.....</b>	<b>8</b>		
Mémorisation des stations .....	9		
Écoute d'une station pré réglée .....	9		
<b>Opérations des disques.....</b>	<b>10</b>		
<b>Lecture d'un disque .....</b>	<b>10</b>		
Sélection des modes de lecture .....	11		

## \*Pour sécurité....

- N'augmentez pas trop le volume car cela bloquerait les sons de l'extérieur rendant la conduite dangereuse.
- Arrêtez la voiture avant de réaliser toute opération compliquée.

## \*Température à l'intérieur de la voiture....

Si votre voiture est restée garée pendant longtemps dans un climat chaud ou froid, attendez que la température à l'intérieur de la voiture redevienne normale avant d'utiliser l'appareil.

## Comment lire ce manuel

Les méthodes suivantes sont utilisées pour rendre les explications simples et faciles à comprendre.

- Certains conseils et remarques sont donnés dans la section “Pour en savoir plus à propos de cet autoradio” (voir page 17).
- L'utilisation des touches est expliquée principalement à l'aide d'illustrations, comme montré ci-après.

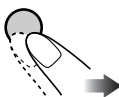
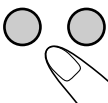
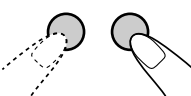
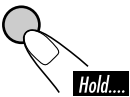
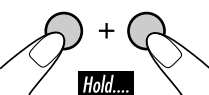
	Appuyez brièvement.
	Appuyez répétitivement.
	Appuyez sur une de ces touches.
	
	Maintenez pressée jusqu'à ce que vous obteniez la réponse souhaitée.
	Maintenez pressées les deux touches en même temps.

## Comment utiliser la touche MODE

Si vous appuyez sur MODE, l'autoradio entre en mode de fonction, et les touches numériques fonctionnent comme touches de fonction différentes.

Ex.: Quand la touche numérique 2 fonctionne comme touche MO (monophonique).

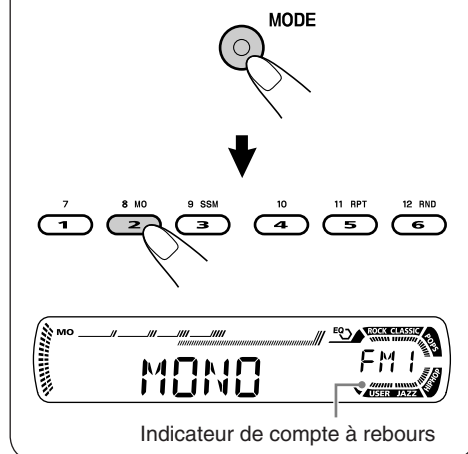

**Pour utiliser à nouveau ces touches pour leurs fonctions originales après avoir appuyé sur MODE**, attendez 5 secondes sans appuyer sur aucune de ces touches jusqu'à ce que le mode de fonction soit annulé.

- Appuyer de nouveau sur MODE annule aussi le mode de fonction.



## Identification des parties

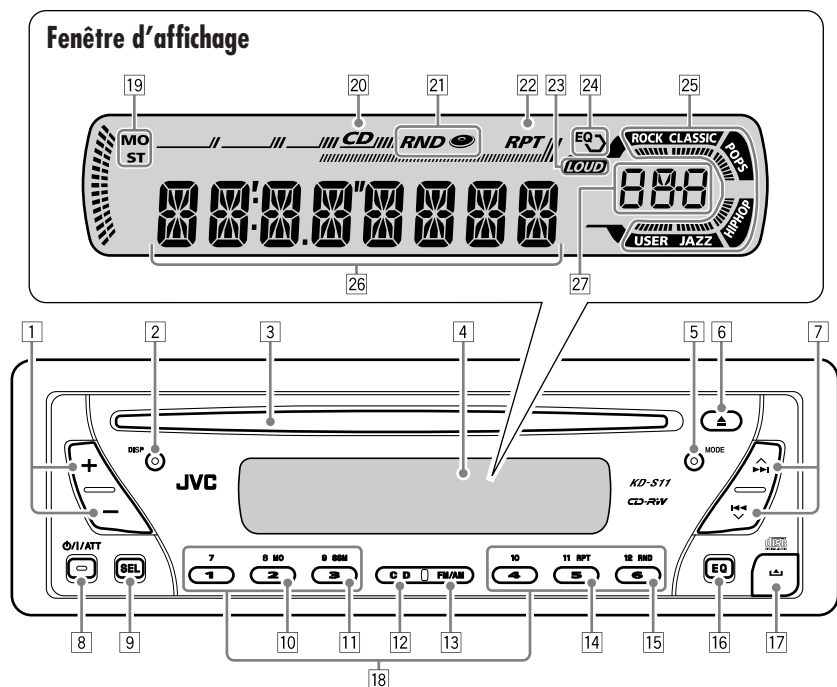

- 1 Touches +/-
- 2 Touche DISP (affichage)
- 3 Fente d'insertion
- 4 Fenêtre d'affichage
- 5 Touche MODE
- 6 Touche ▲ (éjection)
- 7 Touches ▲▶▶/◀◀▼
- 8 Touche ○/I/ATT (attente/sous tension/atténuation)
- 9 Touche SEL (sélection)
- 10 Touche MO (monophonique)
- 11 Touche SSM (mémorisation automatique séquentielle des stations puissantes)
- 12 Touche CD
- 13 Touche FM/AM
- 14 Touche RPT (répétition)
- 15 Touche RND (aléatoire)
- 16 Touche EQ (égaliseur)
- 17 Touche ▲ (libération du panneau de commande)
- 18 Touches numériques

### Fenêtre d'affichage

- 19 Indicateurs de réception du tuner MO (monophonique), ST (stéréo)
- 20 Indicateur CD
- 21 Indicateur RND (lecture aléatoire de disque)
- 22 Indicateur RPT (répétition)
- 23 Indicateur LOUD (loudness)
- 24 Indicateur EQ (égaliseur)
- 25 Indicateurs de mode sonore (C-EQ: égaliseur personnalisé) ROCK, CLASSIC, POPS, HIP HOP, JAZZ, USER
  - *mmmm* fonctionne aussi comme indicateur de compteur de temps.
- 26 Affichage principal
- 27 Affichage de la source Indicateur de niveau de volume

## Opérations de base

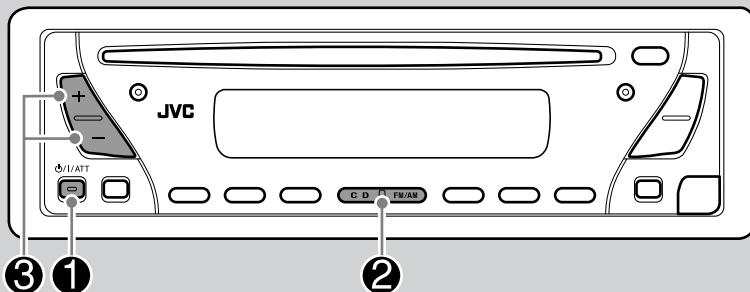

1



### Pour couper le volume momentanément (ATT)



Pour rétablir le son, appuyez de nouveau sur la touche.

2

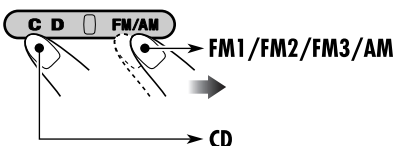

### Pour mettre l'appareil hors tension



Vous ne pouvez pas choisir "CD" comme source de lecture si aucun disque ne se trouve dans la fente d'insertion.

### Précautions sur le réglage du volume:

Les disques produisent très peu de bruit par rapport aux autres sources. Réduisez le volume avant de reproduire un disque afin d'éviter d'endommager les enceintes par la soudaine augmentation du niveau de sortie.

3

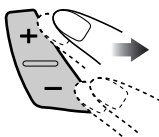

Le niveau de volume apparaît.

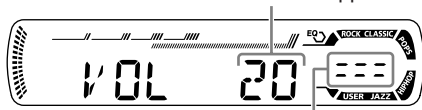

Indicateur de niveau de volume

4

Ajustez le son comme vous le souhaitez. (Voir les pages 12 et 13.)

## Annulation de la démonstration des affichages

Si aucune opération n'est effectuée pendant environ 20 secondes, la démonstration des affichages démarre.

[Réglage initial: DEMO ON]—voir page 14.

- 

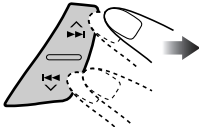
1  Hold....
- 

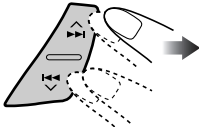
2 



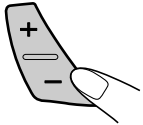

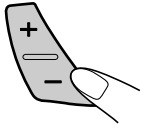
DEMO FMI
- 

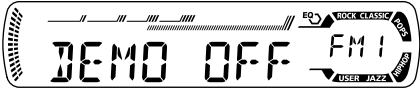
3  DEMO OFF ↔ DEMO ON



DEMO OFF FMI
- 4 Terminez la procédure.







### Pour mettre en service la démonstration des affichages

À l'étape 3 ci-dessus...



## Réglage de l'horloge

- 

1  Hold....
- 2 Réglez les heures et les minutes.

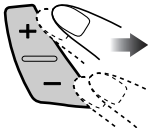
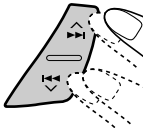
  - 1 Choisissez "CLOCK H" (heures), puis ajustez les heures.
  - 2 Choisissez "CLOCK M" (minutes), puis ajustez les minutes.

- 3 Terminez la procédure.



### Pour vérifier l'heure actuelle quand l'appareil est hors tension



# Fonctionnement de la radio

## Écoute de la radio

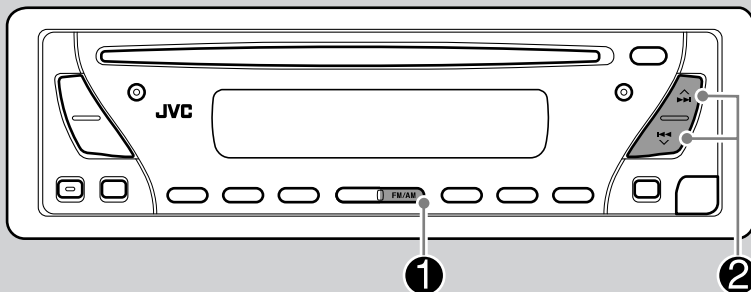

FRANÇAIS

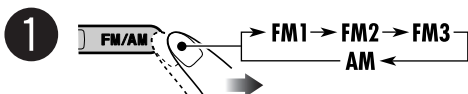

S'allume lors de la réception d'une émission FM stereo avec un signal suffisamment fort.

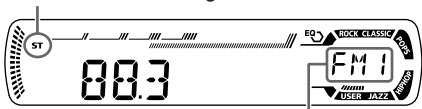

La bande choisie apparaît.

**2** Démarrez la recherche d'une station.

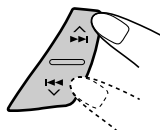

Quand une station est reçue, la recherche s'arrête.

**Pour arrêter la recherche, appuyez de nouveau sur la même touche.**

### Pour accorder une station manuellement

À l'étape **2** ci-dessus...

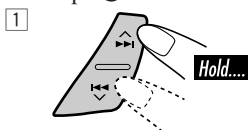

**2** Choisissez la fréquence de station souhaitée.

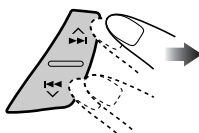

### Quand une émission FM stéréo est difficile à recevoir

**1** MODE



**2** S MO

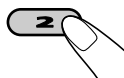

S'allume quand le mode monophonique est mis en service.



La réception est améliorée, mais l'effet stéréo est perdu.

**Pour rétablir l'effet stéréo, répétez la même procédure de façon que l'indicateur MO s'éteigne.**

## Mémorisation des stations

Vous pouvez préréglé six stations pour chaque bande.

### Préréglage automatique des stations FM—SSM (mémorisation automatique séquentielle des stations puissantes)

- 1 Choisissez la bande FM (FM1 – FM3) pour laquelle vous souhaitez mémoriser les stations.

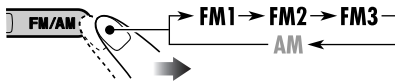

- 2
- 

- 3
- 

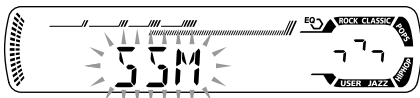

“SSM” clignote, puis disparaît quand le préréglage automatique est terminé.

Les stations FM locale avec les signaux les plus forts sont recherchées et mémorisées automatiquement dans la bande FM.

### Préréglage manuel

Ex.: Mémorisation de la station FM de fréquence 92,5 MHz sur le numéro de préréglage 4 de la bande FM1.

- 1
- 

- 2
- 

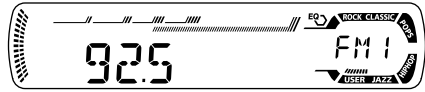

- 3
- 

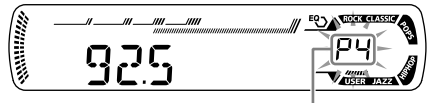

Le numéro de préréglage clignote un instant.

## Écoute d'une station préréglée

- 1
- 

- 2 Choisissez la station préréglée (1 – 6) souhaitée.

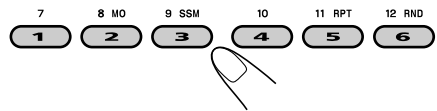

## Pour vérifier l'heure actuelle pendant l'écoute d'une station FM ou AM

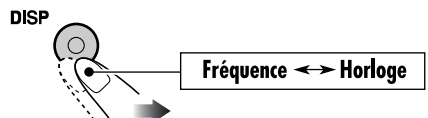

# Opérations des disques

## Lecture d'un disque

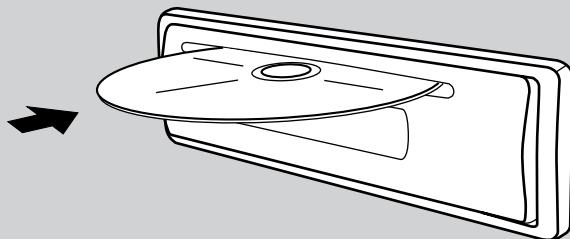

FRANÇAIS

Toutes les plages sont reproduites répétitivement jusqu'à ce que vous arrêtez la lecture.

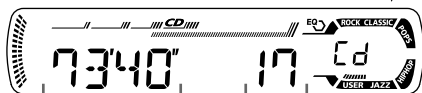
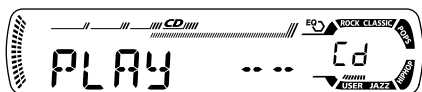

Durée de lecture totale du disque inséré

Nombre total de plages du disque inséré

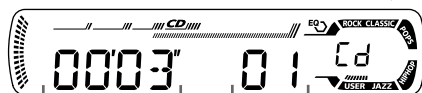

Durée de lecture écoutée

Numéro de la plage actuelle

### Pour arrêter la lecture et éjecter le disque

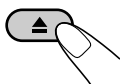

### Pour faire avancer ou reculer rapidement la plage

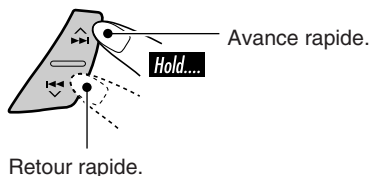

### Pour aller aux plages suivantes ou précédentes

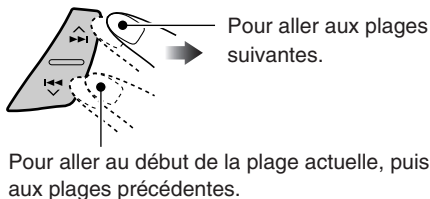

### Pour aller directement à une plage donnée

Pour choisir un numéro compris entre 01 et 06:

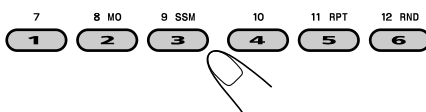

Pour choisir un numéro compris entre 07 et 12:

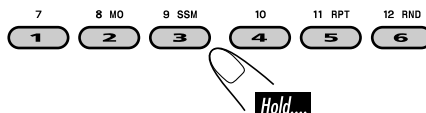

## ■ Interdiction de l'éjection du disque

Vous pouvez verrouiller un disque dans la fente d'insertion.

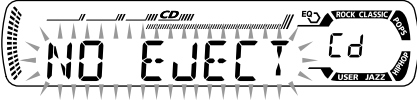

Pour annuler l'interdiction, répétez la même procédure.

## Pour vérifier l'heure actuelle lors de l'écoute d'un disque

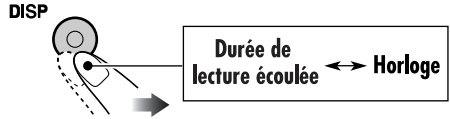

## Sélection des modes de lecture

Vous pouvez utiliser un des modes de lecture suivants à la fois.

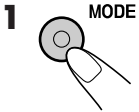

### 2 Choisissez le mode de lecture souhaité.

#### Lecture répétée

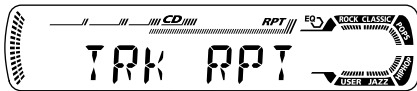
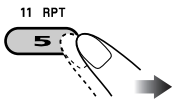

Ex.: Quand "TRK RPT" est choisi

#### Lecture aléatoire

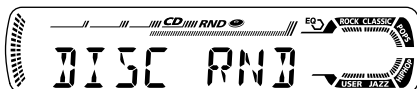
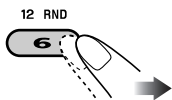

Ex.: Quand "DISC RND" est choisi

Mode	Reproduit répétitivement
TRK RPT:	La plage actuelle. • RPT s'allume.
RPT OFF:	Annule la lecture répétée.

Mode	Reproduit dans un ordre aléatoire
DISC RND:	Toutes les plages du disque actuel. • RND s'allume.
RND OFF:	Annule la lecture aléatoire.

# Ajustements sonores

## Sélection des modes sonores préréglés (C-EQ: égaliseur personnalisé)

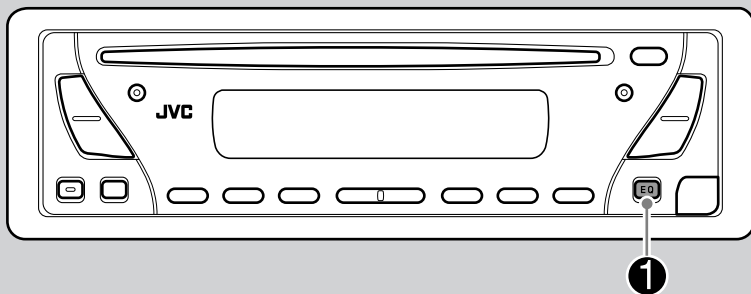

FRANÇAIS

Vous pouvez sélectionner un mode sonore préréglé adapté à votre genre de musique.

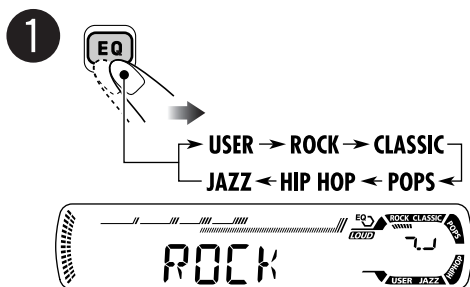

Ex.: Quand "ROCK" est choisi

Indication	Pour:	Valeurs prérégées		
		BAS <sup>*1</sup>	TRE <sup>*2</sup>	LOUD <sup>*3</sup>
USER	(Pas d'effet)	00	00	OFF
ROCK	Musique rock ou disco	+03	+01	ON
CLASSIC	Musique classique	+01	-02	OFF
POPS	Musique légère	+04	+01	OFF
HIP HOP	Musique funk ou rap	+02	00	ON
JAZZ	Musique jazz	+02	+03	OFF

Modèle d'affichage pour chaque mode sonore:

USER	ROCK	CLASSIC
JAZZ	HIP HOP	POPS

\*1 *BAS*: Graves

\*2 *TRE*: Aigus

\*3 *LOUD*: Loudness



## Ajustement du son

Vous pouvez ajuster les caractéristiques du son comme vous le souhaitez.

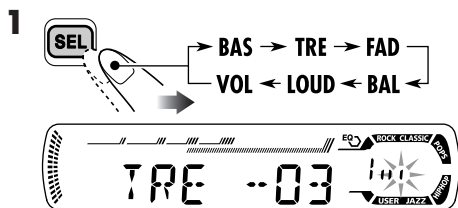

Ex.: Quand "TRE" est choisi

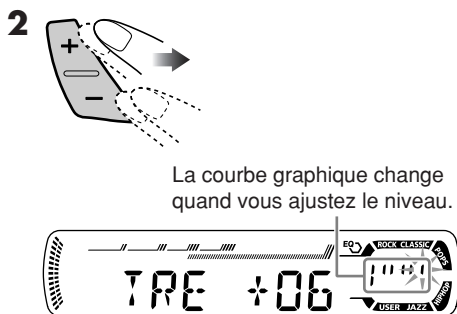

Indication	Pour:	Plage
BAS* <sup>1</sup> (graves)	Ajuste les graves.	-06 (min.) à +06 (max.)
TRE* <sup>1</sup> (aigus)	Ajuste les aigus.	-06 (min.) à +06 (max.)
FAD* <sup>2</sup> (fader)	Ajustez la balance avant-arrière des enceintes.	R06 (arrière seulement) à F06 (avant seulement)
BAL (balance)	Ajustez la balance gauche-droite des enceintes.	L06 (gauche seulement) à R06 (droite seulement)
LOUD* <sup>1</sup> (loudness)	Accentue les basses et hautes fréquences pour produire un son plus équilibré aux faibles niveaux de volume.	LOUD ON ↕ LOUD OFF
VOL* <sup>3</sup> (volume)	Ajuste le volume.	00 (min.) à 30 ou 50 (max.)* <sup>4</sup>

\*<sup>1</sup> Quand vous ajustez les graves, les aigus ou le loudness, les ajustements réalisés sont mémorisés pour le mode sonore actuel (C-EQ), y compris "USER".

\*<sup>2</sup> Si vous utilisez un système à deux enceintes, réglez le niveau du fader sur "00".

\*<sup>3</sup> Normalement, les touches +/- fonctionnent comme réglage du volume. Vous n'avez donc pas besoin de choisir "VOL" pour ajuster le niveau du volume.

\*<sup>4</sup> Dépend du réglage de commande de gain de l'amplificateur. (Voir page 14 pour les détails.)

# Réglages généraux — PSM

## Procédure de base

Vous pouvez changer les options PSM (mode des réglages préférés) de la table suivante.



**2** Choisissez une option PSM.

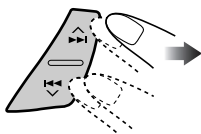

Ex.: Quand "AMP GAIN" est choisi

**3** Ajustez l'option PSM choisie.

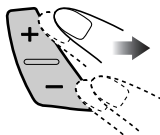

**4** Répétez les étapes 2 et 3 pour ajuster les autres options PSM si nécessaire.

**5** Terminez la procédure.



FRANÇAIS

Indications	Réglages pouvant être choisis, [page de référence]
<b>DEMO</b> Démonstration des affichages	<b>DEMO ON:</b> [Réglage initial]; La démonstration des affichages entre en service si aucune opération n'est réalisée pendant environ 20 secondes, [7]. <b>DEMO OFF:</b> Annulation.
<b>CLOCK H</b> Ajustement des heures	1 – 12, [7] [Réglage initial: 1 (1:00)]
<b>CLOCK M</b> Ajustement des minutes	00 – 59, [7] [Réglage initial: 00 (1:00)]
<b>AMP GAIN</b> Commande du gain de l'amplificateur	Vous pouvez changer le niveau de volume maximum de cet autoradio. <b>LOW PWR:</b> VOL 00 – VOL 30 (Choisissez ce réglage si la puissance maximum des enceintes est inférieure à 45 W pour éviter qu'ils soient endommagés.) <b>HIGH PWR:</b> [Réglage initial]; VOL 00 – VOL 50
<b>AREA</b> Intervalle des canaux du tuner	<b>AREA EU:</b> Choisissez ce réglage si vous utilisez l'autoradio dans une région autre qu'en Amérique du Nord ou du Sud. (FM: 50 kHz—accord manuel, 100 kHz—recherche automatique; AM: 9 kHz) <b>AREA US:</b> [Réglage initial]; Choisissez ce réglage si vous utilisez cet autoradio en Amérique du Nord ou du Sud. (FM: 200 kHz; AM: 10 kHz)

# Retrait du panneau de commande

Lors du retrait ou de la fixation du panneau de commande, assurez-vous de ne pas endommager les connexions à l'arrière du panneau de commande et sur le porte-panneau.

## Retrait du panneau de commande

Avant de retirer le panneau de commande, assurez-vous de mettre l'appareil hors tension.

1

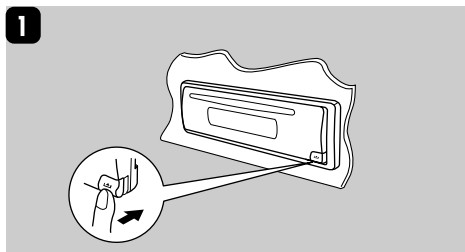

2

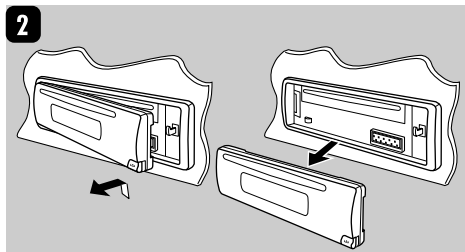

3

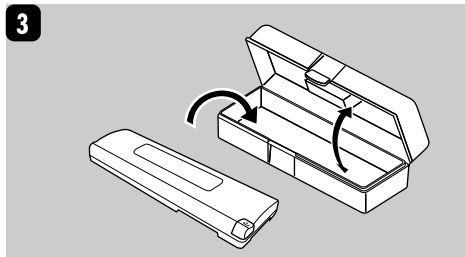

## Fixation du panneau de commande

1

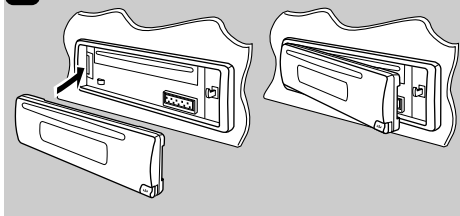

2

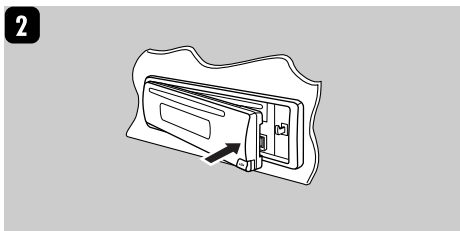

## Comment nettoyer les connecteurs

Un détachement fréquent détériorera les connecteurs.

Pour minimiser ce problème, frottez périodiquement les connecteurs avec un coton tige ou un chiffon imprégné d'alcool, en faisant attention de ne pas endommager les connecteurs.

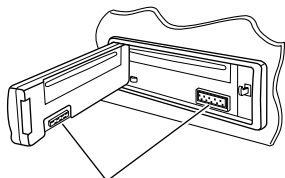

Connecteur

## Condensation d'humidité

De la condensation peut se produire sur la lentille à l'intérieur du lecteur CD dans les cas suivants.

- Après le démarrage du chauffage dans la voiture.
- Si l'intérieur de la voiture devient très humide.

Si cela se produit, le lecteur CD risque de ne pas fonctionner correctement. Dans ce cas, éjectez le disque et laissez l'autoradio sous tension pendant quelques heures jusqu'à ce que l'humidité s'évapore.

## Comment manipuler les disques

**Pour retirer un disque de sa boîte,** faites pression vers le centre du boîtier et soulevez légèrement le disque en le tenant par ses bords.

Support central



- Tenez toujours le disque par ses bords. Ne touchez pas la surface enregistrée.

**Pour remettre un disque dans sa boîte,** insérez-le délicatement sur le support central (avec la surface imprimée dirigée vers le haut).

- Conservez les disques dans leur boîte quand vous ne les utilisez pas.

## Pour garder les disques propres

Un disque sale peut ne pas être reproduit correctement.

Si un disque est sale, essuyez-le avec un chiffon doux, en ligne droite du centre vers les bords.



- N'utilisez pas de solvant (par exemple, un nettoyant conventionnel pour disque vinyle, un vaporisateur, un diluant, du bezène, etc.) pour nettoyer les disques.

## Pour reproduire un disque neuf

Les disques neufs ont parfois des ébarbures sur le bord intérieur et extérieur. Si un tel disque est utilisé, cet autoradio risque de le rejeter.



Pour retirer ces ébarbures, frotter les bords avec un crayon, un stylo, etc.

### N'utilisez pas les disques suivants:

Disque gondolé



Autocollant



Reste d'étiquette

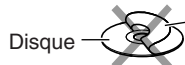

Disque

Étiquette autocollante

# Pour en savoir plus à propos de cet autoradio

## Opérations de base

### Mise hors tension de l'appareil

- Si vous mettez l'appareil hors tension pendant l'écoute d'un disque, la lecture du disque reprendra à partir du point où la lecture a été interrompue la prochaine fois que vous mettez l'appareil sous tension.

## Fonctionnement du tuner

### Mémorisation des stations

- Pendant la recherche SSM...
  - Toutes les stations précédemment mémorisées sont effacées et remplacées par des nouvelles.
  - Les stations reçues sont préregistrées sur les No. 1 (fréquence la plus basse) à No. 6 (fréquence la plus haute).
  - Quand la recherche SSM est terminée, la station mémorisée sur le No. 1 est accordée automatiquement.
- Lors de la mémorisation manuelle d'une station, la station précédemment mémorisée est effacée quand une nouvelle station est mémorisée sur le même numéro de préenregistrement.

## Opérations des disques

### Généralités

- Cet autoradio est conçu pour reproduire les CD et les CD-R (enregistrables)/CD-RW (réinscriptibles) au format CD audio (CD-DA).
- Quand un disque est en place, choisir "CD" comme source de lecture démarre la lecture du disque.

### Insertion d'un disque

- Quand un disque est inséré à l'envers, il est éjecté automatiquement.
- N'insérez pas de disque de 8 cm (3-3/16 pouces) (CD Single) ou de forme spéciale (en cœur, fleur, etc.) dans la fente d'insertion.

### Lecture d'un CD-R ou CD-RW

- Utilisez uniquement des CD-R ou CD-RW "finalisés".
- Cet autoradio peut reproduire les disques multi-session; mais les sessions non fermées sont sautées lors de la lecture.

- Certains CD-R ou CD-RW ne peuvent pas être reproduits sur cet autoradio à cause de leurs caractéristiques et des causes suivantes:
    - Les disques sont sales ou rayés.
    - De l'humidité s'est condensée sur la lentille à l'intérieur de l'autoradio.
    - La lentille du capteur à l'intérieur de l'autoradio est sale.
    - Ce sont des CD-R ou CD-RW sur lesquels des fichiers ont été écrits par paquet.
    - La condition de l'enregistrement (données manquantes, etc.) ou du support (tâche, rayure, gondolage) est incorrecte.
  - Les CD-RW nécessitent un temps d'initialisation plus long à cause de leur indice de réflexion plus faible que celui des CD ordinaires.
  - N'utilisez pas les CD-R ou CD-RW suivants:
    - Disques avec des autocollants, des étiquettes ou un sceau protecteur collés à leur surface.
    - Disques sur lesquels une étiquette peut être imprimée directement avec une imprimante à jet d'encre.
- Utiliser de tels disques par haute température ou humidité peut entraîner un mauvais fonctionnement ou endommager les disques.

### Changement de la source

- Si vous changez la source, la lecture s'arrête aussi (sans éjecter le disque). La prochaine fois que vous choisissez "CD" comme source de lecture, la lecture du disque reprend à partir de l'endroit où elle a été interrompue.

### Éjection d'un disque

- Si le disque éjecté n'est pas retiré avant 15 secondes, il est réinséré automatiquement dans la fente d'insertion pour le protéger de la poussière. (Le disque n'est pas reproduit cette fois.)

### Réglages généraux—PSM

- Si vous changez le réglage "AMP GAIN" de "HIGH PWR" sur "LOW PWR" alors que le niveau de volume est réglé au dessus de "VOL 30", l'autoradio change automatiquement le volume sur "VOL 30".

# Guide de dépannage

Ce qui apparaît être un problème n'est pas toujours sérieux. Vérifiez les points suivants avant d'appeler un centre de service.

FRANÇAIS

	Symptôme	Causes	Remèdes
Généralités	<ul style="list-style-type: none"> <li>Aucun son n'est entendu des enceintes.</li> </ul>	Le niveau de volume est réglé sur le niveau minimum.	Ajustez-le sur le niveau correct.
		Les connexions sont incorrectes.	Vérifiez les cordons et les connexions.
	<ul style="list-style-type: none"> <li>Cet autoradio ne fonctionne pas du tout.</li> </ul>	Le micro-ordinateur intégré fonctionne peut-être incorrectement à cause de parasites, etc.	Réinitialisez l'autoradio (voir page 2).
FM/AM	<ul style="list-style-type: none"> <li>Le préréglage automatique SSM ne fonctionne pas.</li> </ul>	Les signaux sont trop faibles.	Mémorisez les stations manuellement.
	<ul style="list-style-type: none"> <li>Bruit statique pendant l'écoute de la radio.</li> </ul>	L'antenne n'est pas connectée solidement.	Connectez l'antenne solidement.
Lecture de disque	<ul style="list-style-type: none"> <li>Le disque est éjecté automatiquement.</li> </ul>	Le disque est inséré à l'envers.	Insérez le disque correctement.
	<ul style="list-style-type: none"> <li>Le CD-R/CD-RW ne peut pas être reproduit.</li> <li>Les plages sur les le CD-R/CD-RW ne peuvent pas être sautées.</li> </ul>	Le CD-R/CD-RW n'est pas finalisé.	<ul style="list-style-type: none"> <li>Insérez un CD-R/CD-RW finalisé.</li> <li>Finalisez le CD-R/CD-RW avec l'appareil que vous avez utilisé pour l'enregistrement.</li> </ul>
	<ul style="list-style-type: none"> <li>Le disque ne peut pas être reproduit ni éjecté.</li> </ul>	Le disque est verrouillé.	Déverrouillez le disque (voir page 11).
		Il y a eu un mauvais fonctionnement avec le lecteur CD.	Forcez l'éjection du disque (voir page 2).
	<ul style="list-style-type: none"> <li>Le son du disque est parfois interrompu.</li> </ul>	Vous conduisez sur une route accidentée.	Arrêtez la lecture lorsque vous conduisez sur une route accidentée.
		Le disque est rayé.	Changez le disque.
		Les connexions sont incorrectes.	Vérifiez les cordons et les connexions.
	<ul style="list-style-type: none"> <li>"NO DISC" apparaît sur l'affichage.</li> </ul>	Il n'y a pas de disque dans la fente d'insertion.	Insérez un disque dans la fente d'insertion.
Le disque n'est pas inséré correctement.		Insérez le disque correctement.	

# Spécifications

## SECTION DE L'AMPLIFICATEUR AUDIO

Puissance de sortie:

17 W RMS × 4 canaux à 4 Ω  
et avec ≤ 1% THD+N

Rapport signal sur bruit:

80 dBA (référence: 1 W pour 4 Ω)



Impédance de charge: 4 Ω (4 Ω à 8 Ω admissible)

Plage de commande de tonalité:

Graves: ±10 dB à 100 Hz

Aigus: ±10 dB à 10 kHz

Réponse en fréquence: 40 Hz à 20 000 Hz

Niveau de sortie de ligne/impédance:

2,0 V/20 kΩ en charge (pleine échelle)

Impédance de sortie: 1 kΩ

## SECTION DU TUNER

Plage de fréquences:

FM: 87,5 MHz à 107,9 MHz

(avec l'intervalle des canaux réglé sur  
200 kHz)

87,5 MHz à 108,0 MHz

(avec l'intervalle des canaux réglé sur  
50 kHz)

AM: 530 kHz à 1 710 kHz

(avec l'intervalle des canaux réglé sur  
10 kHz)

531 kHz à 1 602 kHz

(avec l'intervalle des canaux réglé sur  
9 kHz)

### [Tuner FM]

Sensibilité utile: 11,3 dBf (1,0 μV/75 Ω)

Sensibilité utile à 50 dB:

16,3 dBf (1,8 μV/75 Ω)

Sélectivité de canal alterné (400 kHz): 65 dB

Réponse en fréquence: 40 Hz à 15 000 Hz

Séparation stéréo: 35 dB

Rapport de synchronisation: 1,5 dB

### [Tuner AM]

Sensibilité: 20 μV

Sélectivité: 35 dB

## SECTION DU LECTEUR CD

Type: Lecteur de disque compact

Système de détection du signal: Capteur  
optique sans contact (laser semi-conducteur)

Nombre de canaux: 2 canaux (stéréo)

Réponse en fréquence: 5 Hz à 20 000 Hz

Plage dynamique: 96 dB

Rapport signal sur bruit: 98 dB

Pleurage et scintillement: Inférieur à la limite  
mesurable

## GÉNÉRALITÉS

Alimentation:

Tension de fonctionnement:

CC 14,4 V (11 V à 16 V admissibles)

Système de mise à la masse: Masse négative

Températures de fonctionnement admissibles:

0°C à +40°C (32°F à 104°F)

Dimensions (L × H × P):

Taille d'installation (approx.):

182 mm × 52 mm × 150 mm

(7-3/16 pouces × 2-1/16 pouces ×  
5-15/16 pouces)

Taille du panneau (approx.):

188 mm × 58 mm × 11 mm

(7-7/16 pouces × 2-5/16 pouces ×  
7/16 pouces)

Masse (approx.):

1,3 kg (2,9 livres) (sans les accessoires)

*La conception et les spécifications sont sujettes  
à changement sans notification.*

Si un kit est nécessaire pour votre voiture,  
consultez votre annuaire téléphonique pour  
trouver le magasin spécialisé autoradio le  
plus proche.



**Having TROUBLE with operation?**

**Please reset your unit**

**Refer to page of How to reset your unit**

**Still having trouble??**

**USA ONLY**

**Call 1-800-252-5722**

**<http://www.jvc.com>**

**We can help you!**

**JVC**



EN, SP, FR

© 2004 Victor Company of Japan, Limited

1004DTSMDTJEIN