

JVC



ENGLISH

FRANÇAIS

CD/SD RECEIVER RECEPTEUR CD/SD

KD-LHX552/KD-LHX551

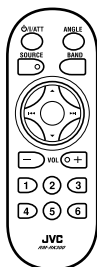
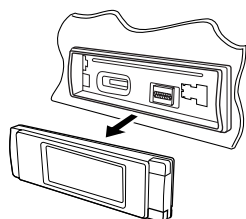

EXAD

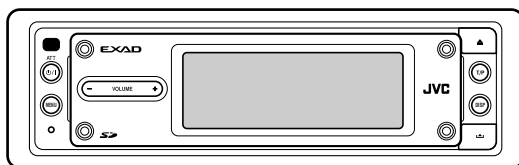

For canceling the display demonstration, see page 8.
Pour annuler la démonstration des affichages, référez-vous à la page 8.

For installation and connections, refer to the separate manual.
Pour l'installation et les raccordements, se référer au manuel séparé.

INSTRUCTIONS MANUEL D'INSTRUCTIONS

GET0284-003A
[EX/EU]

Thank you for purchasing a JVC product.

Please read all instructions carefully before operation, to ensure your complete understanding and to obtain the best possible performance from the unit.

IMPORTANT FOR LASER PRODUCTS

1. CLASS 1 LASER PRODUCT
2. **CAUTION:** Do not open the top cover. There are no user serviceable parts inside the unit; leave all servicing to qualified service personnel.
3. **CAUTION:** Visible and invisible laser radiation when open and interlock failed or defeated. Avoid direct exposure to beam.
4. REPRODUCTION OF LABEL: CAUTION LABEL, PLACED OUTSIDE THE UNIT.

CAUTION: Visible and invisible laser radiation when open and interlock failed or defeated. AVOID DIRECT EXPOSURE TO BEAM.	ADVARSEL: Synlig og usynlig laserstråling når maskinen er åben eller interlocken fejler. Undgå direkte eksponering til stråling.	WARNING: Synlig och osynlig laserstråling när luckopplad. Betrakta ej strålen.	VARO: Avtallassa ja suojalukitus ohjeittuna tai virallisen olet alittuna rikkävyllä ja näkömittomalla laserställyllä. Vältä säteen kohdistumista suoraan itseesi, (f)
(e)	(d)	(s)	(f)

Warning:

If you need to operate the receiver while driving, be sure to look ahead carefully or you may be involved in a traffic accident.

Cautions:

- Do not operate the touch panel using a ball-point pen or a similar tool with the sharp tip (it may damage the touch panel).
- If the temperature inside the car is below 0°C, the movement of animation and text scroll will be halted on the display to prevent the display from being blurred. **LowTEMP** appears on the display. When the temperature increases, and the operating temperature is resumed, these functions will start working again.

How to reset your unit

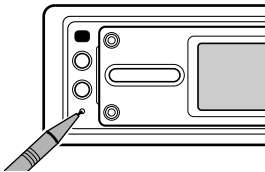

This will reset the microcomputer. Your preset adjustments will also be erased.

How to forcibly eject a disc

If a disc cannot be recognized by the receiver or cannot be ejected, ejects the disc as follows.

- If an SD card is inserted, ejects the SD card first (see page 18).

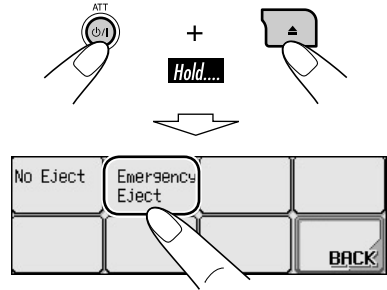

- If this does not work, reset your receiver.
- Be careful not to drop the disc when it ejects.

Note: Only for [EX] model users in UK and European countries

For security reasons, a numbered ID card is provided with this receiver, and the same ID number is imprinted on the receiver's chassis. Keep the card in a safe place, as it will help the authorities to identify your receiver if stolen.

Contents

How to reset your unit	2	Sound adjustments	24
How to forcibly eject a disc	2	Setting the basic sound selection	
How to read this manual	4	menu—SEL	24
How to change the display pattern		Selecting preset sound modes	
during playback.....	4	(i-EQ: intelligent equalizer)	25
		Storing your own sound modes	25
Control panel		Graphic displays	26
— KD-LHX552/KD-LHX551.....	5	Basic procedure	26
Parts identification	5	Downloading the files.....	26
		Deleting the files.....	27
		Activating the downloaded files	29
Remote controller		General settings — PSM	30
— RM-RK300	6	Basic procedure	30
Main elements and features	6	Selecting the dimmer mode	35
		Changing the display color	35
Getting started	7	Other main functions	37
Basic operations.....	7	Assigning titles to the sources	37
Canceling the display demonstrations ...	8	Changing the control panel angle	38
Setting the clock	8	Detaching the control panel.....	38
Radio operations	9	External component	
Listening to the radio.....	9	operations.....	39
Storing stations in memory	10	DAB tuner operations.....	40
Listening to a preset station	11	Listening to the DAB tuner	40
FM RDS operations	12	Storing DAB services in memory.....	42
Searching for your favorite FM RDS		Tuning in to a preset DAB service	42
programme	12	Using the standby reception	43
Storing your favorite programmes.....	13	Tracing the same programme	
Using the standby receptions	13	—Alternative Reception	44
Tracking the same programme		Maintenance	45
—Network-Tracking Reception	14	More about this receiver	46
Using the message service		Troubleshooting	50
—RDS Radiotext (RT)	15	Specifications	53
Disc/SD card operations	16		
Playing a disc in the receiver.....	16		
Playing discs in the CD changer	17		
Playing an SD card	18		
Other main functions	20		
Selecting the playback modes.....	23		

***For safety....**

- Do not raise the volume level too much, as this will block outside sounds, making driving dangerous.
- Stop the car before performing any complicated operations.



***Temperature inside the car....**

If you have parked the car for a long time in hot or cold weather, wait until the temperature in the car becomes normal before operating the unit.

How to read this manual

The following methods are used to make the explanations simple and easy-to-understand:

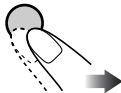
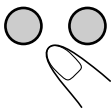
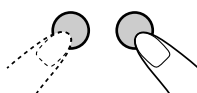
- Some related tips and notes are explained in “More about this receiver” (see pages 46 – 49).
- Button and touch panel operations are mainly explained with the illustrations as follows:

	Press briefly.
	Press repeatedly.
	Press either one.
	Press and hold until your desired response begins.
	Press and hold both buttons at the same time.

The following marks are used to indicate...



: Built-in CD player operations.



: External CD changer operations.



: SD player operations.

How to change the display pattern during playback

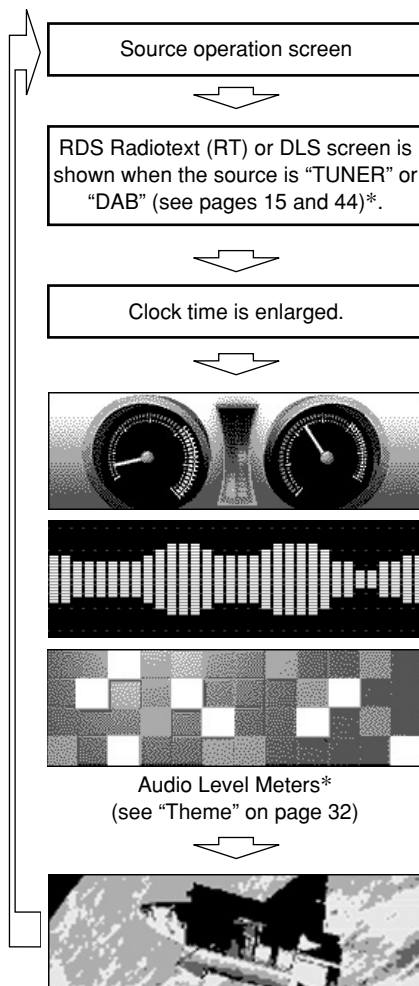
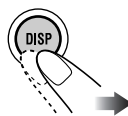

Graphic screen* appears only after you have downloaded a file, see pages 26 – 29.

* These screens will be temporarily canceled when you operate the receiver.

Parts identification

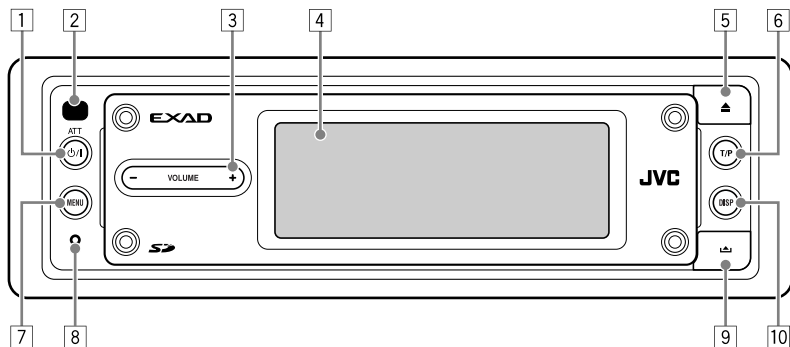

- 1 Φ /I ATT (standby/on attenuator) button
- 2 Remote sensor
 - *DO NOT* expose the remote sensor to strong light (direct sunlight or artificial lighting).
- 3 VOLUME + / – button
- 4 Touch panel
- 5 \blacktriangle (eject) button
- 6 T/P (traffic programme/programme type) button
- 7 MENU button
- 8 Reset button
- 9 \blacktriangle (control panel release) button
- 10 DISP (display) button

Main touch panels

- Make sure to touch the area inside the key icon boundary when operating the touch panel.

Source Selection Screen



Either “CD-CH” or “EXT-IN” appears depending on the “Ext Input” setting (see page 34).

If the source is not ready, you cannot select the source. Key icon appears as negative pattern.

Main Menu



Not displayed when the source is “LINE-IN” or “EXT-IN” (external component).

Displayed only when playing an audio CD or when the source is “LINE-IN” or “EXT-IN.”

- To return to the previous screen, press “BACK” (if shown). See also page 46.

Installing the lithium coin battery (CR2025)

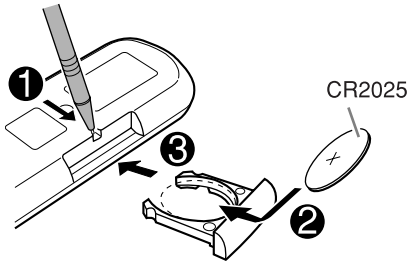

- When operating, aim the remote controller directly at the remote sensor on the receiver. Make sure there is no obstacle in between.

Warning:

- Store the battery in a place where children cannot reach to avoid risk of accident.
- To prevent the battery from over-heating, cracking, or starting a fire:
 - Do not recharge, short, disassemble, or heat the battery or dispose of it in a fire.
 - Do not leave the battery with other metallic materials.
 - Do not poke the battery with tweezers or similar tools.
 - Wrap the battery with tape and insulate when throwing away or saving it.

Caution:

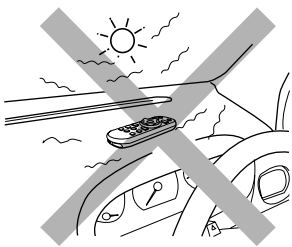

The receiver is equipped with the steering wheel remote control function.

- See the Installation/Connection Manual (separate volume) for connection.

Main elements and features

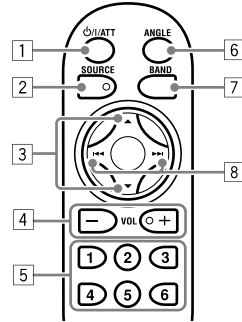

- 1 **⏻/I/ATT** (standby/on/attenuator) button
 - Turns on and off the power and also attenuates the sound.
- 2 **SOURCE** button
 - Selects the source.
- 3 **▲ (up) / ▼ (down)** buttons
 - Changes the preset stations.
 - Changes the services for DAB.
 - Changes the MP3/WMA folders.
- 4 **VOL (volume) + / -** buttons
 - Adjusts the volume level.
- 5 **Number buttons**
 - Selects the preset station (or service) if pressed, or store a station (or a service) if pressed and held.
 - Selects the tracks while playing an audio CDs or CD Text.
 - Selects the folders while playing MP3/WMA discs or an SD card.
 - Selects the discs while operating the CD changer.
- 6 **ANGLE** button
 - Adjusts the control panel angle.
- 7 **BAND** button
 - Selects the band for FM/AM and DAB.
- 8 **⏮ / ⏭** buttons
 - Searches for stations (or ensembles) if pressed, or skips frequencies after pressed and held.
 - Changes the tracks of the disc or of the SD card if pressed.
 - Fast-forwards or reverses the track if pressed and held.

Basic operations

1

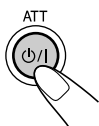

To drop the volume in a moment (ATT)

To restore the sound, press it again.

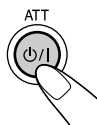

2

Select the source.

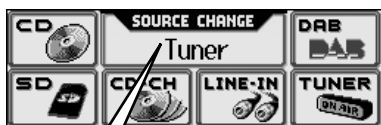
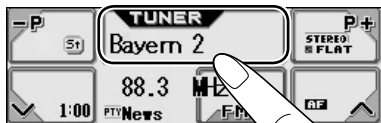

You can also select the source by....



To turn off the power

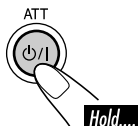

Caution on volume setting:

Discs produce very little noise compared with other sources. Lower the volume before playing a disc to avoid damaging the speakers by the sudden increase of the output level.

3

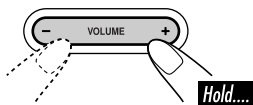

Voice support system (VSS)

You can select either "Beep" or "Voice" for the VSS.

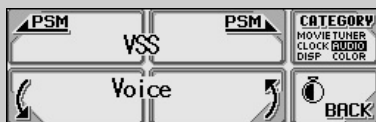

If "Voice" is selected, the language used for VSS changes to the selected language—English, German, or French.

To change the VSS setting, see page 34.

4

Adjust the sound as you want.
(See pages 24 and 25.)

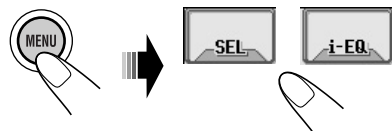

Canceling the display demonstrations

If no operations are done for about 20 seconds, display demonstration starts.

[Initial: Interval]—see page 30.

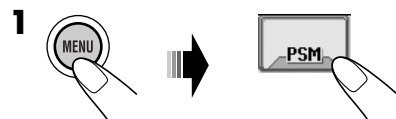

2 Select “Off.”

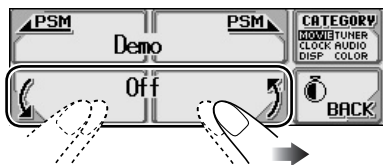

3 Exit from the setting.



To activate the display demonstration

In step 2 above, select “All Time” or “Interval.” For more details, see page 30.

Setting the clock

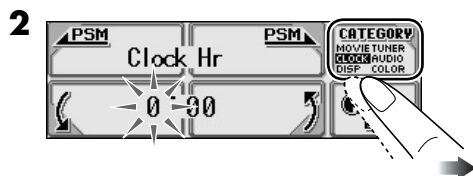
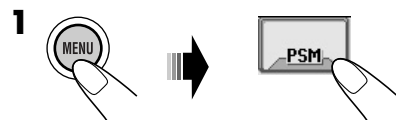

3 Adjust the hour.

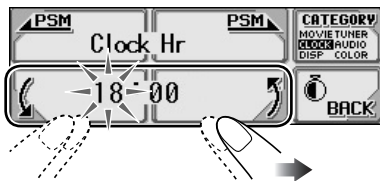

4 Select “Clock Min” (minute), then adjust the minute.

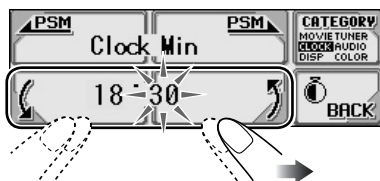
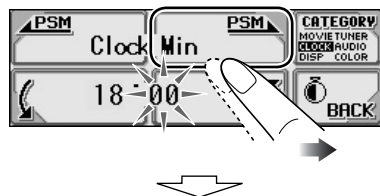

5 Select “24H/12H,” then select “24Hours” or “12Hours.”

6 Exit from the setting.



To check the current clock time when the power is turned off



Listening to the radio

- 1 Select "TUNER."



- 2 Select the band (FM/AM).

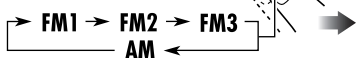
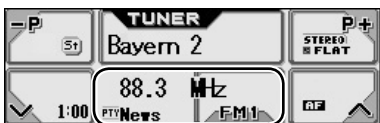

- 3 Start searching for a station.



When a station is received, searching stops.

To stop searching, press the same icon again.

To tune in to a station manually

In step 3 on the left...



Hold...

- 2 Select the desired station frequencies.



When an FM stereo broadcast is hard to receive

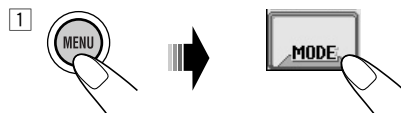

- 2 Select "MONO On."

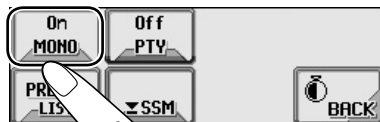

Reception improves, but stereo effect will be lost.

- 3 Exit from the setting.



To restore the stereo effect, repeat the same procedure and select "MONO Off" in step 2.

Storing stations in memory

You can preset six stations for each band.

FM station automatic presetting—SSM (Strong-station Sequential Memory)

- 1 Select the FM band (FM1 – FM3) you want to store into.

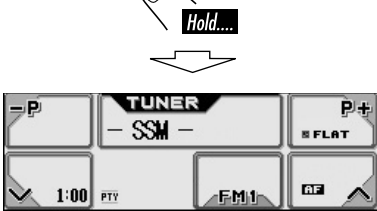
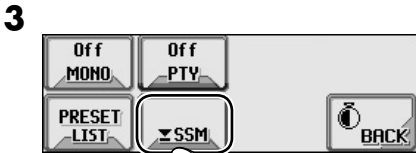
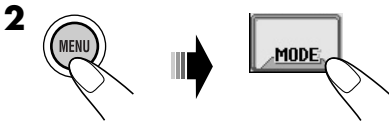
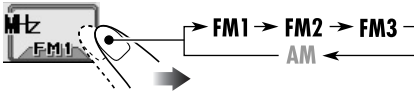

Local FM stations with the strongest signals are searched and stored automatically in the FM band.

Manual presetting

Ex.: Storing FM station of 92.5 MHz into preset number 4 of the FM1 band.

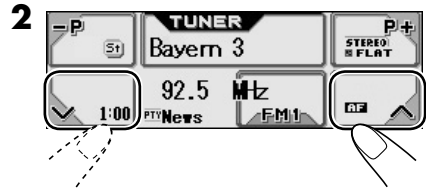
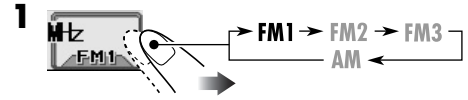

- Holding **P+** or **P-** can display the Preset Station List (see step 5 below).

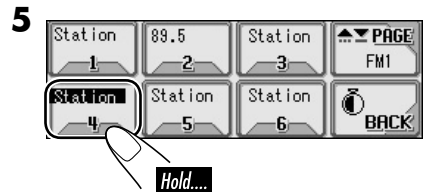
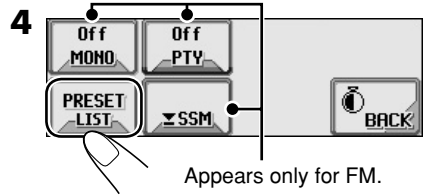
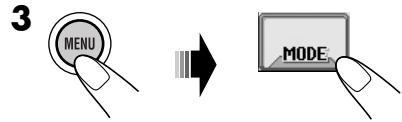

Listening to a preset station

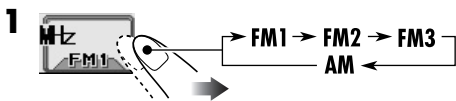

2 Select a preset station (1 – 6) you want.



- Holding **P+** or **P-** can display the Preset Station List (see below).

To select a preset station using the Preset Station List

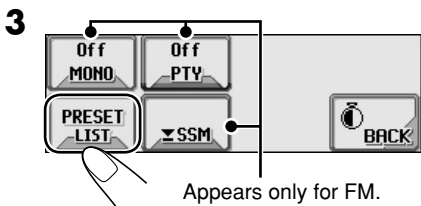
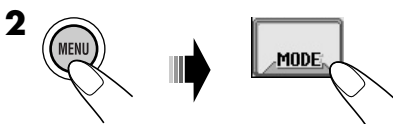
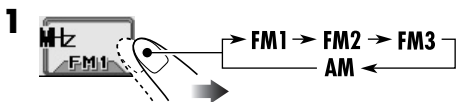

4 Select a preset number.

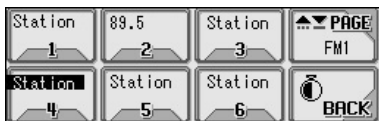

Preset Station List

The lists show either the station frequency or PS name (the first 8 characters).

Appears only for FM.

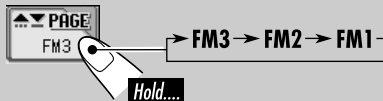
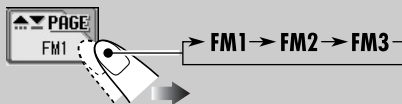

FM RDS operations

Searching for your favorite FM RDS programme

You can tune in to a station broadcasting your favorite programme by searching for a PTY code.

- To store your favorite programme, see page 13.

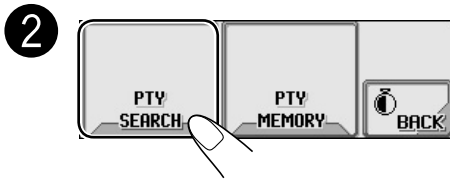
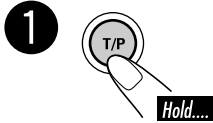

3 Select a PTY code.

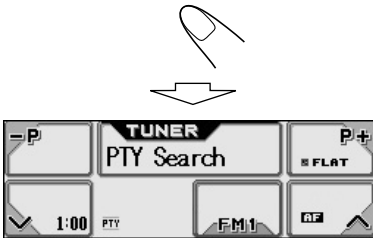

If there is a station broadcasting a programme of the same PTY code as you have selected, that station is tuned in.

* Press to go to the next list; hold to go back to the previous list.

What you can do with RDS

RDS (Radio Data System) allows FM stations to send an additional signal along with their regular programme signals.

By receiving the RDS data, this receiver can do the following:

- Programme Type (PTY) Search (see the left column)
- Temporarily switches to Traffic Announcement —TA Standby Reception. (See page 13.)
- Temporarily switches to your favorite programme—PTY Standby Reception. (See pages 14 and 33.)
- Tracing the same programme automatically —Network-Tracking Reception (see page 14)
- Programme Search (see page 33)
- Receiving the message service—RDS Radiotext (RT) (see page 15)

PTY codes

News, Affairs, Info, Sport, Educate, Drama, Culture, Science, Varied, Pop M (music), Rock M (music), Easy M (music), Light M (music), Classics, Other M (music), Weather, Finance, Children, Social, Religion, Phone In, Travel, Leisure, Jazz, Country, Nation M (music), Oldies, Folk M (music), Document

Storing your favorite programmes

You can store six favorite programme types.

Preset programme types:

1	2	3	4	5	6
Pop M	Rock M	Easy M	Classics	Affairs	Varied

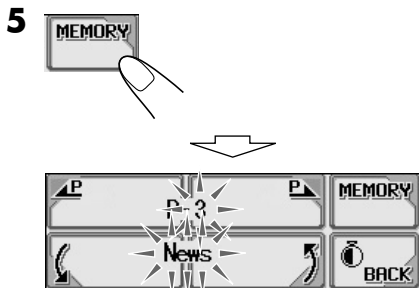
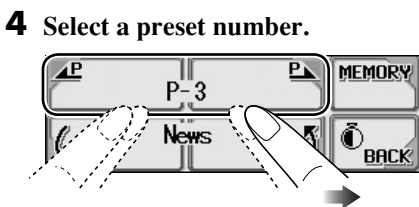
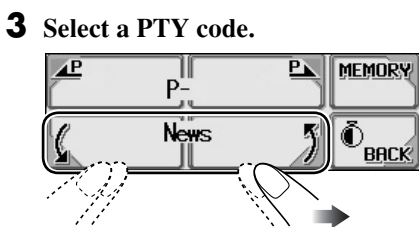
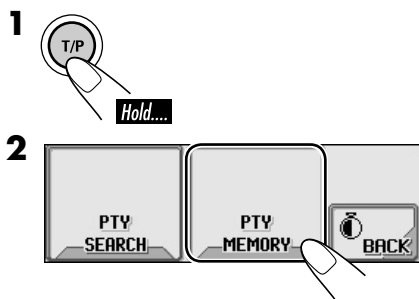

Selected PTY code is stored in the selected preset number.

6 Repeat steps 3 to 5 to store other PTY codes into other preset numbers.

7 Exit from the setting.



Using the standby receptions

TA Standby Reception

TA Standby Reception allows the receiver to switch temporarily to Traffic Announcement (TA) from any source other than AM.

- If a station starts broadcasting a traffic announcement, “Traffic News” appears on the display, and this receiver temporarily tunes in to the station. The volume changes to the preset TA volume level (see page 33).

To activate TA Standby Reception

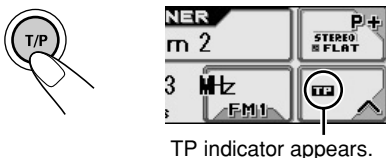

TP indicator appears.

- If the TP indicator lights up, TA Standby Reception is activated.
- If the TP indicator flashes, TA Standby Reception is not yet activated. (This occurs when you are listening to an FM station without the RDS signals required for TA Standby Reception.)

To activate TA Standby Reception, tune in to another station (or service) providing these signals. The TP indicator will stop flashing and remain lit.

To be continued...

To deactivate the TA Standby Reception



The TP indicator goes off.

■ PTY Standby Reception

PTY Standby Reception allows the receiver to switch temporarily to your favorite PTY programme from any source other than AM.

- This function also takes effect for the DAB tuner.

To select your favorite PTY code for PTY Standby Reception, see page 33.

The PTY indicator either lights up or flashes.

To activate the PTY Standby Reception

1

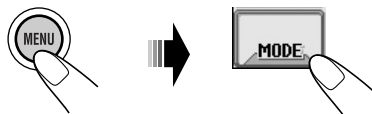

2 Select one of the PTY codes.

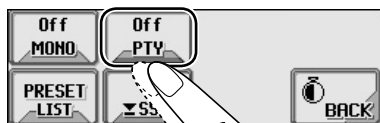

3 Exit from the setting.

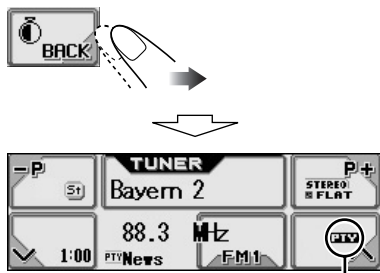

PTY indicator appears.

- If the PTY indicator lights up, PTY Standby Reception is activated.
- If the PTY indicator flashes, PTY Standby Reception is not yet activated.

To activate PTY Standby Reception, tune in to another station (or service) providing these signals. The PTY indicator will stop flashing and remain lit.

To deactivate the PTY Standby Reception

Select “PTY Off” in step 2.

The PTY indicator goes off.

Tracking the same programme— Network-Tracking Reception

When driving in an area where FM reception is not sufficient enough, this receiver automatically tunes in to another FM RDS station of the same network, possibly broadcasting the same programme with stronger signals (see the illustration below).

When shipped from the factory, Network-Tracking Reception is activated.

To change the Network-Tracking Reception setting, see “AF-Regn'l” on page 33.

Programme A broadcasting on different frequency areas (01 – 05)

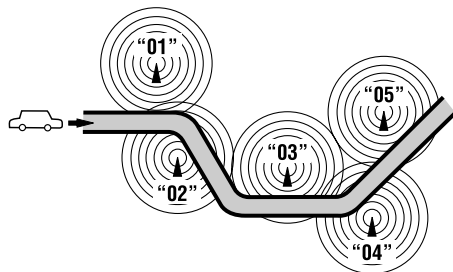

Using the message service— RDS Radiotext (RT)

What is RDS Radiotext

RDS Radiotext is part of the RDS data signal to transmit various text information (e.g. programme information, phone numbers, e-mail and web addresses, artist/title information and news headlines). The text service is part of the RDS broadcast. One message may contain up to 64 characters.

The message service is an optional service and is not supported by all broadcasters.

Once you tuned in to a station that supports the message service, the service is automatically received.

To use the text message service, select the Radiotext (RT) screen (see page 4).

To show the RDS Radiotext (RT) information

While listening to a station that supports RT....



Radiotext screen is shown.



It takes time to load data. While loading, “Loading” appears.

If text message is unavailable, the text screen will automatically change to source operation screen. The text screen will automatically appear again when the text service is available.

Disc/SD card operations

Playing a disc in the receiver

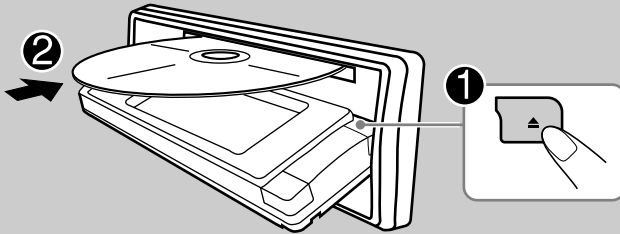

All tracks will be played repeatedly until you change the source or eject the disc.

About MP3 and WMA tracks

MP3 and WMA (Windows Media® Audio) “tracks” (words “file” and “track” are used interchangeably) are recorded in “folders.”

- When an MP3 or a WMA folder includes an image <jll> file edited by Image Converter (Wide Ver 1.2)—supplied in the CD-ROM, you can show the image on the display while the tracks in the folder are played back—ImageLink. (See pages 18, 30, and 48 for details.)

- When inserting an MP3 or a WMA disc:

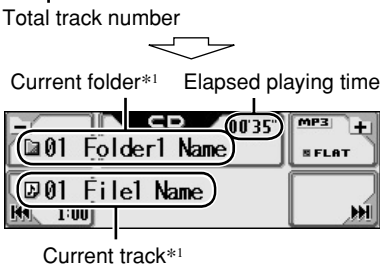
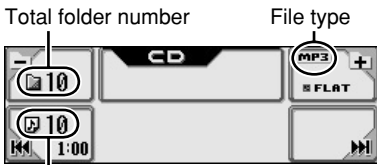
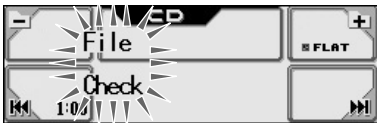

- When inserting an audio CD or a CD Text disc:

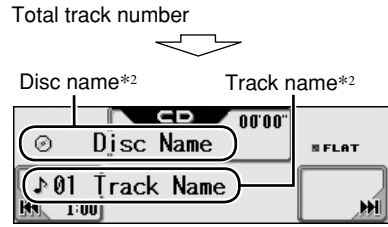
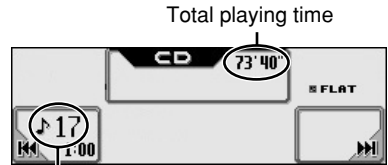

If no name is assigned to an audio CD:

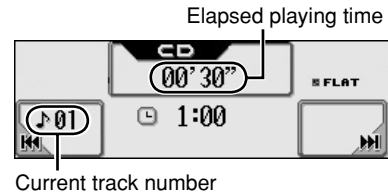

To stop play and eject the disc

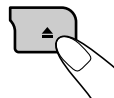

To return the control panel to its previous position, press it again.

Playing discs in the CD changer

About the CD changer

It is recommended to use the JVC MP3-compatible CD changer with your receiver.

- You can also connect other CH-X series CD changers (except CH-X99 and CH-X100). However, they are not compatible with MP3 discs, so you cannot play back MP3 discs.
- You cannot use the KD-MK series CD changers with this receiver.
- Disc text information recorded in the CD Text can be displayed when a JVC CD Text compatible CD changer is connected.
- You cannot control and play any WMA disc in the CD changer.

All tracks of the inserted discs in the magazine will be played repeatedly until you change the source or eject the magazine from the CD changer.

1 Select "CD-CH."

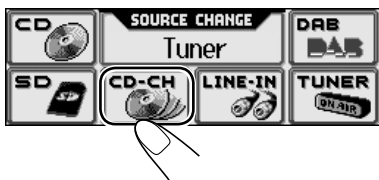

2 Select a disc.

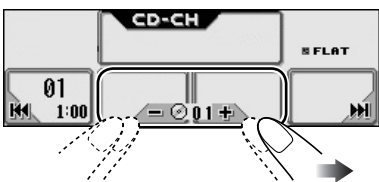

- When the current disc is an MP3 disc:



Current folder*1

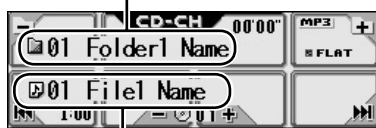

Current track*1

- When the current disc is an audio CD or a CD Text disc:

Disc name*2



Track name*2

If no name is assigned to an audio CD:

Elapsed playing time



Current track number

*1 The album name/performer with indicator and the track title with indicator will appear if "Tag" is set to "On" (see page 32).

*2 Appear only for CD Texts and CDs if it has been assigned or recorded. ("No Name" appears for a while if no name is recorded or assigned to an audio CD.)

Playing an SD card



About the SD card

You can play back MP3/WMA tracks recorded on the SD card and show the stored image on the display during playback—ImageLink. (See pages 16, 30, and 48 for details.)

The required SD recording format is FAT 12/16 and the recommended storage type is 8 MB to 512 MB.

- You cannot use MMC or mini SD with this receiver.

Before detaching the control panel, turn off the power.

1 Detach the control panel.

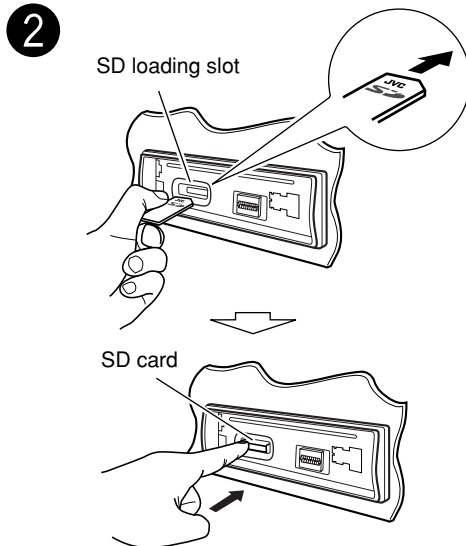
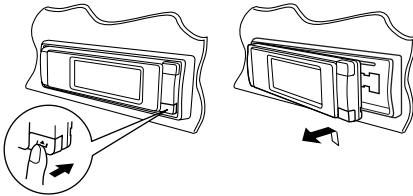

Press in the SD card until you hear a clicking sound.

To eject the SD card, press the SD card again.

3 Attach the control panel.

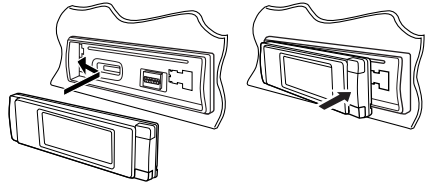

4



- The control panel goes back to the previous position (see page 38).

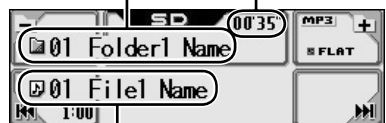
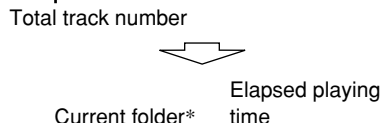
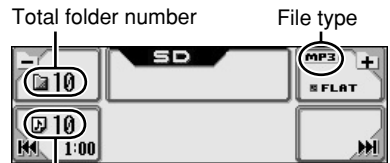

Playback starts automatically if tracks are recorded.

If an SD card has been loaded....

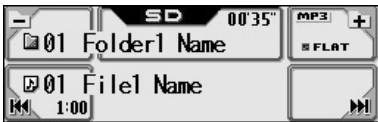
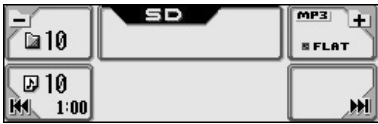
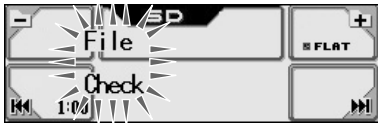
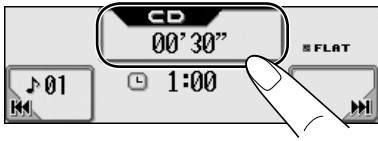

* The album name/performer with indicator and the track title with indicator will appear if "Tag" is set to "On" (see page 32).

Operation screens used for the following operations is of MP3 playback in the receiver.

To fast-forward or reverse the track



To go to the next or previous tracks



To go to the next or previous folders (only for MP3 and WMA tracks)

For MP3 tracks:



For WMA tracks:

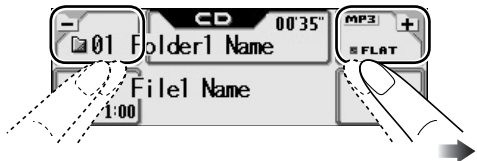

- If you hold the icon, the Folder List will appear on the display (see page 20).

To be continued....

To select a disc during playback

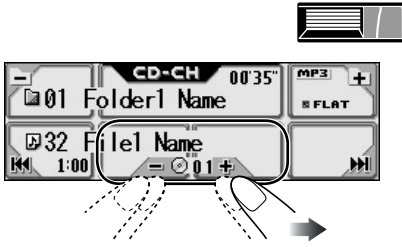

- If you hold the icon, the Disc List will appear on the display (see the right column).

Prohibiting disc ejection

You can lock a disc in the loading slot.

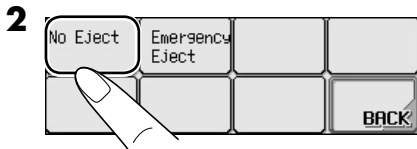
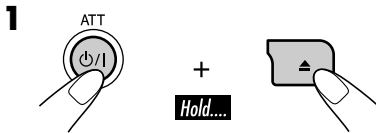

“No Eject” flashes, and the disc cannot be ejected.

To cancel the prohibition

In step **2** above, press “Eject OK.”
“Eject OK” flashes for a while.

Other main functions

Selecting a disc/folder/track on the list

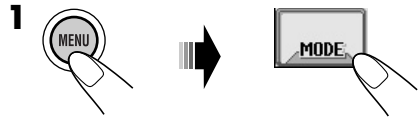

2 • Select a disc (only for the CD changer).



If the selected disc is an MP3/WMA disc, its Folder List appears.

• Select a folder (only for MP3/WMA disc or SD card).



If you select the current folder (highlighted on the screen), its File List appears.

- Select a track (only for MP3/WMA disc or SD card).



*3



File List of the current folder appears.



*2



- *1 Appears only if the current disc is an MP3 disc.
- *2 Press to go to the next list; hold to go to the previous list.
- *3 Displayed only when the source is "CD-CH."

When using the remote controller....



- To directly select a disc in the CD changer
- To directly select a track of an audio CD or CD Text
- To directly select a folder of an MP3/WMA disc or an SD card

To select a number from 1 – 6:

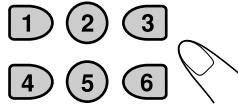

To select a number from 7 (1) – 12 (6):

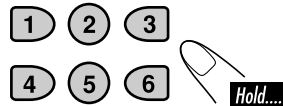

It is required that folders are assigned with 2-digit numbers at their beginning of their names—01, 02, 03, and so on.

■ Skipping a track quickly during play

For audio CD/CD Text:  

For MP3 tracks:  



For WMA tracks:  

For MP3 or WMA tracks, you can skip a track within the same folder.

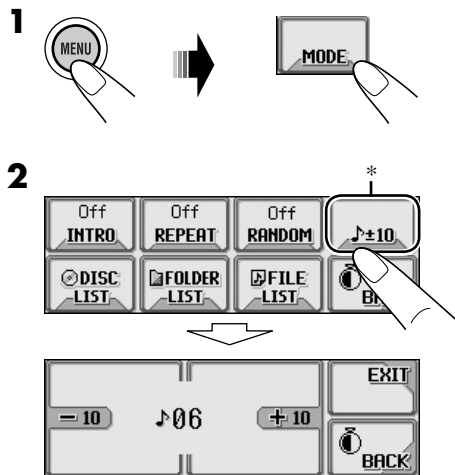
Ex.: To select track 32 while playing track 6 in the CD changer

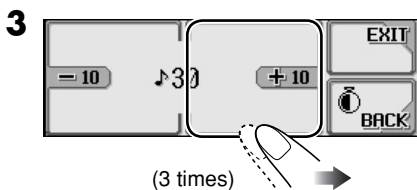

* If the source is "CD-CH": Works only when JVC MP3 compatible CD changer (CH-X1500) is connected.



First time you press "+10" or "-10," the track skips to the nearest higher or lower track with a track number of multiple ten (ex. 10th, 20th, 30th).

Then each time you press the button, you can skip 10 tracks.

- After the last track, the first track will be selected and vice versa.

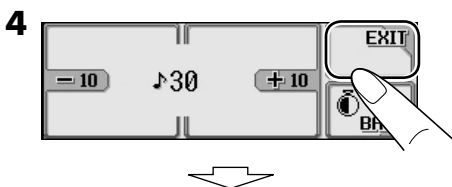

Selecting the playback modes

You can use only one of the following playback modes at a time.

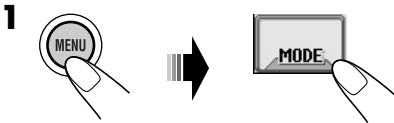

2 Select your desired playback mode.

Intro play 	Mode Plays the beginning 15 seconds of ...
	Track: All tracks of the current disc or the SD card. • While playing, INT lights up.
	Folder*¹: First tracks of all folders of the current disc or the SD card. • While playing, INT lights up.
	Disc*²: First tracks of all the inserted discs. • While playing, INT lights up.
	Off: Cancels.
Repeat play 	Mode Plays repeatedly
	Track: The current track. • While playing, RPT lights up.
	Folder*¹: All tracks of the current folder. • While playing, RPT lights up.
	Disc*²: All tracks of the current disc. • While playing, RPT lights up.
	Off: Cancels.
Random play 	Mode Plays at random
	Folder*¹: All tracks of the current folder, then tracks of the next folder and so on. • While playing, RND lights up.
	Disc or SD: All tracks of the current disc or the SD card. • While playing, RND or RND lights up.
	All*²: All tracks of all inserted discs. • While playing, ALL RND lights up.
	Off: Cancels.

*¹ Only while playing an MP3 (/ /) or WMA (/) track.

*² Only while playing discs in the CD changer ().

3 Exit from the setting.



Sound adjustments

Setting the basic sound selection menu—SEL

1

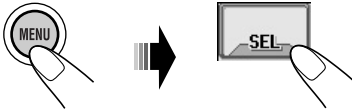

2

Select a setting item.

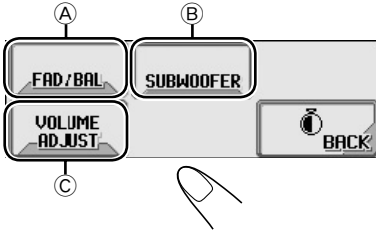

3

Adjust the selected item.

Ⓐ To adjust the speaker output balance between the front and rear speakers—FAD (fader).

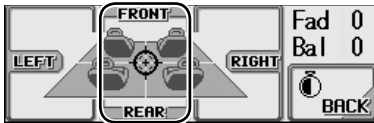

F6 (Front only) to R6 (Rear only)

To adjust the speaker output balance between the left and right speakers—BAL (balance).



L6 (Left only) to R6 (Right only)

Ⓑ To select the cutoff frequency to the subwoofer.



55Hz: Frequencies higher than 55 Hz are cut off.

85Hz: Frequencies higher than 85 Hz are cut off.

115Hz: Frequencies higher than 115 Hz are cut off.

Adjust the subwoofer output level.



00 (min.) to 08 (max.)

Ⓒ To adjust the input level of each source (except FM).

Adjust to match the input level to the FM sound level.

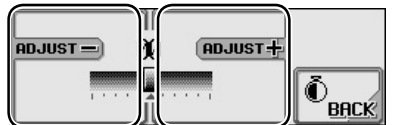

-05 (min.) to +05 (max.)

4

Exit from the setting.



Selecting preset sound modes (i-EQ: intelligent equalizer)

You can select a sound mode suitable to the music genre.

Available sound modes

FLAT (No sound mode is applied),
HARD ROCK, R & B, POP, JAZZ,
DANCE, COUNTRY, REGGAE,
CLASSIC, USER 1, USER 2, USER 3

-
- Select a sound mode.
- Exit from the setting.

Storing your own sound modes

Ex.: To adjust “FLAT”

- Select “FLAT” (see left column).
- Select the frequency band—60Hz, 150Hz, 400Hz, 1kHz, 2.4kHz, 6kHz, 12kHz.

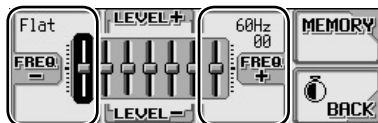

- Adjust the level of the selected band.

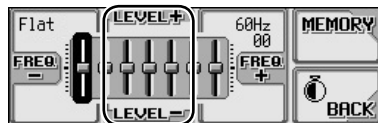

–05 (min.) to
 +05 (max.)

- Repeat steps 2 and 3 to adjust the other frequency bands.

-

-



Ex.: When “USER1” is selected

Basic procedure

Before starting the following procedure, prepare a CD-R or an SD card including still images (pictures) and animations (movies).

- With Image Converter (Wide Ver 1.2) included in the supplied CD-ROM, you can create your own images and animations. (Samples are included in the CD-ROM.)

1 Insert a CD-R, an SD card, or supplied CD-ROM.

- CD-R/supplied CD-ROM

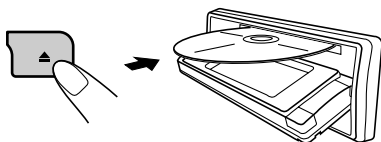

- SD card

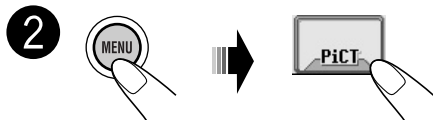
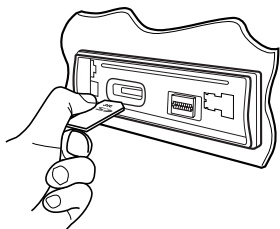

- To download the file(s):
➔ **Downloading the files** (see page 26)
- To delete the file(s):
➔ **Deleting the files** (see page 27)
- To activate the file(s):
➔ **Activating the downloaded files** (see pages 29)

IMPORTANT:

- Refer also to Image Converter PDF files included in the “Manual” folder of the supplied CD-ROM.
 - Still images (pictures) should have <jll>, and animations (movies) should have <jla> as their extension code in their file names.
 - Before you download or delete the files, observe the following:
 - Do not download a file while driving.
 - Do not turn off the ignition key of the car while downloading or deleting a file.*
 - Do not detach the control panel while downloading or deleting a file.*
- * If you do so, the file download or deletion will not be done correctly.*

Downloading the files

- **OPENING:** Opening screen
To download/delete an animation (30 frames at maximum) which will be shown after the receiver is turned on.
- **ENDING:** Ending screen
To download/delete an animation (30 frames at maximum) which will be shown before the receiver is turned off.
- **PICTURE:** Graphic screen
To download/delete still images (30 still images at maximum) which will be shown while playing a source.
- **MOVIE:** Graphic screen
To download/delete an animation (90 frames at maximum) which will be shown while playing a source.

■ Downloading an animation or pictures

- It takes a long time to download an animation. For details, see page 49.
- To activate the downloaded files, see page 29.

1 In step ③ on page 26....

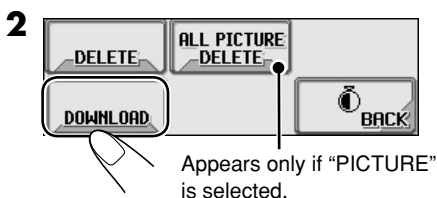

- If "OPENING," "ENDING," or "MOVIE" is selected, only the folders including the <jla> files are shown.
- If "PICTURE" is selected, only the folders including the <jll> files are shown.

3 Select a folder.



(once for the currently selected; twice for the others)

4 Select a file.



File name appears.

- 6
- To download more pictures from the same folder, repeat steps 4 and 5.
 - To download more pictures from another folder, press BACK. Then, repeat steps 3 to 5.

7 Exit from the setting.



Deleting the files

■ Deleting the stored animation and pictures

1 In step ③ on page 26....



To be continued....

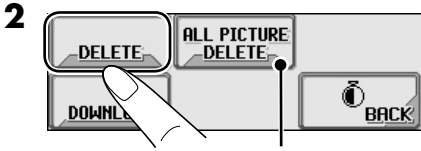

Appears only if "PICTURE" is selected.

3 • To delete the stored animation



File name appears.

• To delete the stored pictures

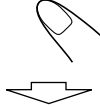

File name appears.

4 Repeat step 3 to delete more pictures.

5 Exit from the setting.



■ Deleting all the stored animation and pictures

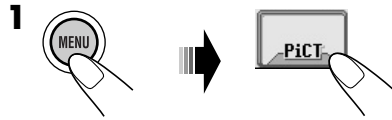

2 • To delete all the stored files

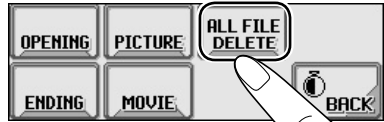

• To delete all the stored pictures

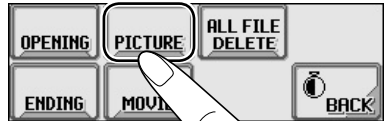

3 Exit from the setting.



Activating the downloaded files

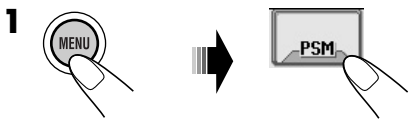

2 • To activate the animations stored for opening and ending screens

1 Select "Opening" or "Ending."

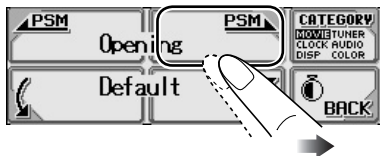

2 Select a setting you want.

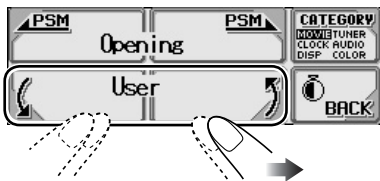

Default: Factory-preset animation is used.

User: Your own edited animation is used.

• To activate the graphic screen using either picture or movie

1 Select "Graphics."

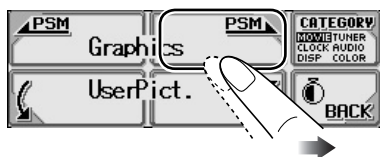

2 Select a setting you want.

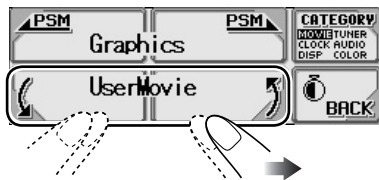

UserMovie: Your edited animation stored in "MOVIE" is activated.

UserSlide: Your edited still images stored in "PICTURE" are activated and shown in sequence.

UserPict.: One of your edited still images stored in "PICTURE" is activated.

• To select a still image for "UserPict."

If "UserPict." is not selected for "Graphics," you cannot select "UserPict." (see page 30).

1 Select "UserPict."

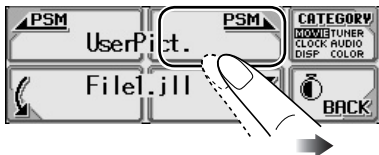

2 Select a file you want.

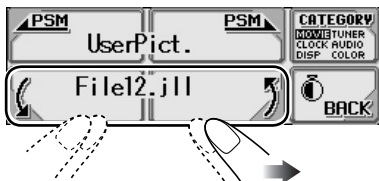

3 Exit from the setting.



General settings — PSM

Basic procedure

You can change PSM (Preferred Setting Mode) items listed in the table that follows.

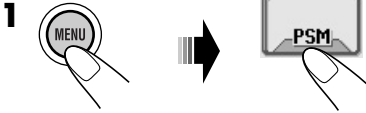

2 Select a PSM category.

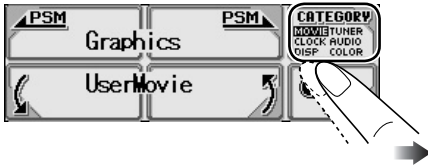

You can move to a different category by simply changing the PSM items.

3 Select a PSM item.

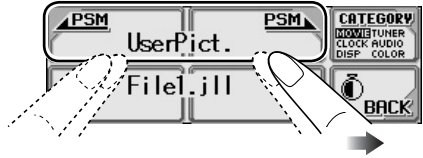

4 Adjust the PSM item selected.

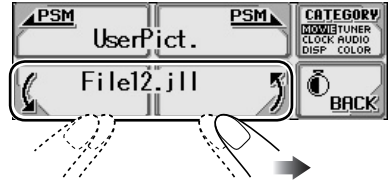

5 Repeat steps 2 to 4 to adjust the other PSM items if necessary.

6 Exit from the setting.



Indications

Selectable settings, [reference page]

MOVIE	<p>Demo Display demonstration</p>	<p>All Time: Display demonstration (animation) appears. ImageLink: To show a still image while playing back an MP3/WMA track, [16, 18, 48]. Interval: [Initial]; Display demonstration (animation) and playback source indication appears alternately. Off: Cancels. • These graphics appear if no operation is done for about 20 seconds.</p>
	<p>Graphics Graphics</p>	<p>You can activate the graphic screen using either movie or picture, [29]. UserMovie: Your edited animation stored in “MOVIE” is activated. UserSlide: Your edited still images stored in “PICTURE” are activated and shown in sequence. UserPict.: [Initial]; One of your edited still images stored in “PICTURE” is activated.</p>

Indications

Selectable settings, [reference page]

MOVIE	KeyIn CFM Key-in confirmation	On: [Initial]; An animation screen appears when you turn on or off the power, change the source, and when you select an i-EQ. Off: Cancels.
	Opening*1 Opening screen	When you turn on (“Opening”) and off (“Ending”) the power, [29]....
	Ending*1 Ending screen	Default: [Initial]; Factory-preset animation is used. User: Your own edited animation is used.
	UserPict.*2 User picture	[Initial: First stored]; You can select one of the stored files as the graphics, [29].
CLOCK	Clock Hr Clock hour	0 – 23 (1 – 12), [8] [Initial: 0 (0:00)]
	Clock Min Clock minute	00 – 59, [8] [Initial: 00 (0:00)]
	24H/12H Clock system	12Hours ⇄ 24Hours, [8] [Initial: 24Hours]
	Clock Adj Automatic clock adjustment	Auto: [Initial]; The built-in clock is automatically adjusted using the CT (clock time) data in the RDS signal. Off: Cancels.
DISP	Scroll Scroll	Once: [Initial]; <u>For disc information:</u> scrolls the disc information only once. <u>For RDS Radiotext:</u> scrolls the text message continuously (in 3-second intervals). <u>For DAB text:</u> scrolls the detailed DAB text. Auto: <u>For disc information:</u> repeats the scroll (in 5-seconds interval). <u>For RDS Radiotext:</u> scrolls the text message continuously (in 3-second intervals). <u>For DAB text:</u> scrolls the detailed DAB text. Off: <u>For disc information:</u> cancels. <u>For RDS Radiotext:</u> shows only the first page of the text message. <u>For DAB text:</u> shows only headline if any. • Holding DISP for more than one second can scroll the disc information regardless of the setting.

*1 Displayed only after a downloadable file is stored in memory.

*2 Displayed only after a downloadable file is stored in memory and while selecting “UserPict.” for “Graphics.”

To be continued....

Indications	Selectable settings, [reference page]
Dimmer Dimmer	Auto: [Initial]; Dims the display when you turn on the headlights. Off: Cancels. On: Activates dimmer. Time Set: Set the timer for dimmer, [35].
From– To *1 Dimmer time	Any hour – Any hour, [35] [Initial: 18:00– 7:00]
Contrast Contrast	1 – 10 [Initial: 5]
LCD Type Display type	Auto: [Initial]; Positive pattern will be selected during the day time*2; while negative pattern will be used during the night time*2. Positive: Positive pattern of the display. Negative: Negative pattern of the display (except still images, animations, and audio level meters).
Font Type Font type	You can select the font type on the screen. 1 [Initial] 2
Tag Tag display	On: [Initial]; To show the ID3 tag display while playing MP3/WMA tracks, [16 – 19]. Off: Cancels.
Theme Audio level meter	You can select the level meter during playback, [4]. Meter 1 [Initial] 2 Meter 2 3 Meter 3 (back to the beginning) • Press DISP repeatedly to show the selected level meter.
Key Info Key information	On: [Initial]; To show the key icon boundary on the touch panel to make the operations easy. Off: Cancels. (About 5 seconds after operation, the key icon boundary goes off.)
Sensitiv. Touch panel sensitivity	You can select the sensitivity level of the touch panel operations. 1 2 [Initial] 3 (back to the beginning) • Sensitivity level decreases from 1 to 3.

*1 Displayed only when “Dimmer” is set to “Time Set.”

*2 Depends on the “Dimmer” setting.

Indications	Selectable settings, [reference page]
PTY Stnby PTY Standby	You can select one of the PTY codes for the PTY Standby Reception, [14].
AF-Regn'l Alternate frequency/ regionalization reception	When the received signals from the current station become weak... AF: [Initial]; Switches to another station (the programme may differ from the one currently received), [14]. • The AF indicator lights up. AF Reg: Switches to another station broadcasting the same programme. • The REG indicator lights up. Off: Cancels (not selectable when “DAB AF” is set to “On”).
TA Volume Traffic announcement volume	When a traffic programme (TA) is received, the volume level automatically changes to the preset level. [Initial: 20]; 0 – 30 or 0 – 50* ³
P-Search Programme search	On: The receiver tunes in to another frequency broadcasting the same programme as the original preset RDS station is if the preset station signals are not sufficient. Off: [Initial]; Cancels.
IF Filter Intermediate frequency filter	Auto: [Initial]; Increases the tuner selectivity to reduce interference noises between the stations. (Stereo effect will also be lost.) Wide: Subject to the interference noises from adjacent stations, but sound quality will not be degraded and remaining the stereo effect.
DAB AF * ⁴ Alternative frequency reception	On: [Initial]; Traces the programme among DAB services and FM RDS stations, [44]. Off: Cancels.
Announce * ⁴ Announcement standby	Select one of the 9 announcement types for Announcement Standby Reception. Travel [Initial] ⇄ Warning ⇄ News ⇄ Weather ⇄ Event ⇄ Special ⇄ Rad Inf (Radio Information) ⇄ Sports ⇄ Finance ⇄ (back to the beginning)

*³ Depends on the amplifier gain control.

*⁴ Displayed only when the DAB tuner is connected.

Indications

Selectable settings, [reference page]



AUDIO	VSS Voice support system	Beep: A beep sounds when you operate the receiver. Voice: [Initial]; Guidance is announced in the language you have selected when you operate the receiver.
	VSS Level VSS level	You can adjust the volume level of the VSS sounds. Off (cancels) \curvearrowright 1 \curvearrowright 2 \curvearrowright 3 [Initial] \curvearrowright 4
	Language Language	You can select the language for the VSS. English [Initial] \curvearrowright Deutsch (German) \curvearrowright Français (French) \curvearrowright (back to the beginning) • The indication on the display will also be shown in the selected language.
	Ext Input *1 External input	Changer: [Initial]; To use a JVC CD changer, [17]. Ext In: To use any external component, [39].
	Telephone Telephone muting	Muting1/Muting2: Select either one which mutes the sounds while using the cellular phone. Off: [Initial]; Cancels. • If CD or CD changer has been selected as the source, playback pauses during telephone muting.
Amp Gain Amplifier gain control	You can change the maximum volume level of this receiver. High PWR: [Initial]; Volume 0 – Volume 50 Low PWR: Volume 0 – Volume 30 (Select this if the maximum power of the speaker is less than 52 W to prevent them from damaging the speaker.) Off: Deactivates the built-in amplifiers.	
COLOR	SOURCE Source	[Initial: AllSource]; You can select your favorite display color for each source (or for all sources), [35, 36].
	USER DAY (USER NIGHT) User color	You can create your own colors, and select them for the display color, [36]. USER DAY: User color during the day time*2. USER NIGHT: User color during the night time*2.
	R Red	00 – 11 [Initial: USER DAY: 07, USER NIGHT: 05]
	G Green	00 – 11 [Initial: USER DAY: 07, USER NIGHT: 05]
B Blue	00 – 11 [Initial: USER DAY: 07, USER NIGHT: 05]	

*1 Cannot be selected if the source is “CD-CH” or “EXT-IN.”

*2 Depends on the “Dimmer” setting.

Selecting the dimmer mode

You can dim the display at night or as you set the timer.

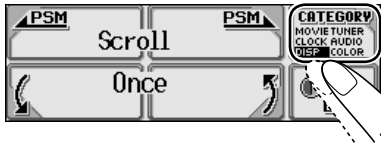
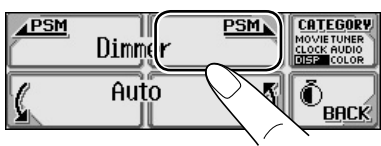
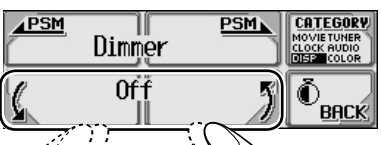
- 1  → 
- 2  →
- 3  →
- 4 

Auto: Dims the display when you turn on the headlights.
→ Go to step 9.

Off: Cancels.
→ Go to step 9.

On: Always dims the display.
→ Go to step 9.

Time Set: Set the timer for dimmer.
→ Go to step 5.

5 Select "From-To."

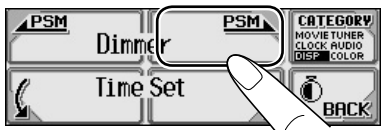

6 Set the dimmer start time.

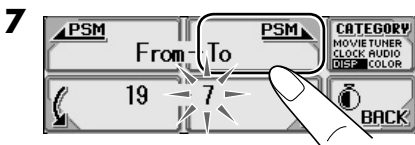
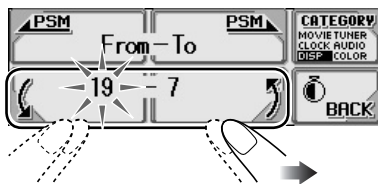

8 Set the dimmer end time.

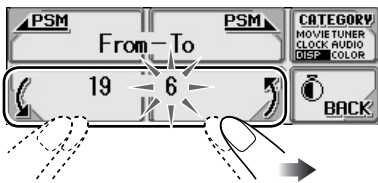



9 Exit from the setting.



Changing the display color

You can select your favorite display color for each source (or for all sources).

Setting the display color

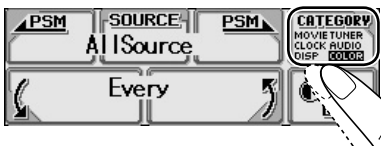
- 1  → 
- 2 

To be continued...

3 Select the source.

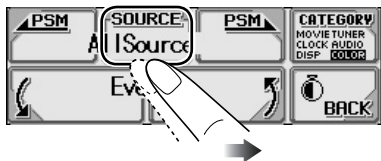

AllSource*¹ → CD → SD → Changer
(or Ext In*²) → Line In → FM → AM
→ DAB*³ → (back to the beginning)

- *¹ When you select “AllSource,” you can use the same color for all the sources.
- *² Depends on the “Ext Input” setting, see page 34.
- *³ Selectable only when DAB tuner is connected.

4 Select the color.

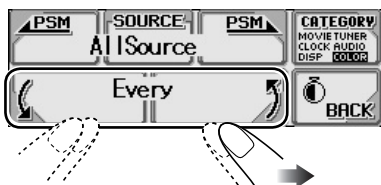

Every*⁴ ⇄ Aqua ⇄ Sky ⇄ Sea ⇄
Leaves ⇄ Grass ⇄ Apple ⇄ Rose ⇄
Amber ⇄ Honey ⇄ Violet ⇄ Grape ⇄
Pale ⇄ User*⁵ ⇄ (back to the
beginning)

- *⁴ The color changes every 2 seconds.
- *⁵ The user-edited colors—“USER DAY” and “USER NIGHT” will be applied (see the right column).

5 Repeat steps 3 and 4 to select the color for each source (except when selecting “AllSource” in step 3).

6 Exit from the setting.



■ Creating your own color—User

You can create your own colors—“USER DAY” and “USER NIGHT.”

1 In step 3 on the left, select the user color.

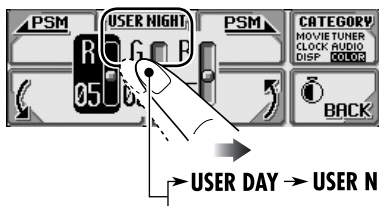
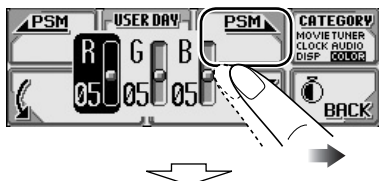

USER DAY → USER NIGHT

2 Select the primary color (R/G/B).



3 Adjust the level (00 – 11) of the selected primary color.

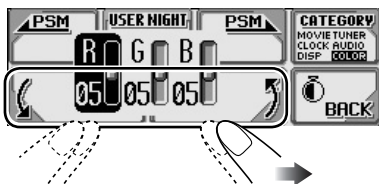

4 Repeat steps 2 and 3 to adjust the other primary color.

5 Exit from the setting.



Other main functions

Assigning titles to the sources

You can assign titles to CDs (both in this receiver and in the CD changer) and the external components (LINE-IN and EXT-IN).

Sources	Maximum number of characters
CDs/CD-CH	Up to 32 characters (up to 30 discs)
External components	Up to 8 characters

- You cannot assign a title to CD Text or an MP3/WMA disc.

1 Select the source.

- For a CD in this receiver: Insert a CD.
- For CDs in the CD changer: Select “CD-CH,” then select a disc number.
- For external component: Select “LINE-IN” or “EXT-IN.”

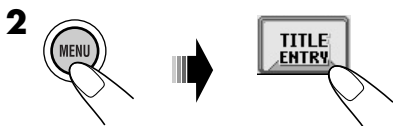

3 Assign a title (in this example, to a CD).

- 1 Select a character set.

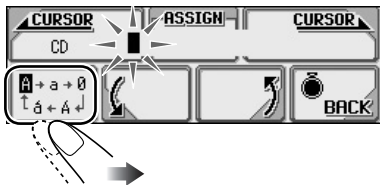

- 2 Select a character.

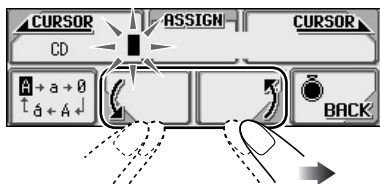

- 3 Move to the next character position.

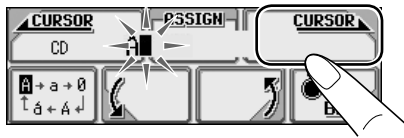

- 4 Repeat steps 1 to 3 until you finish entering the title.

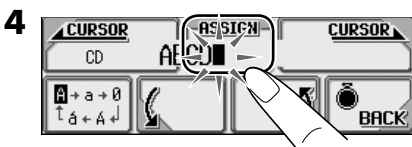

To erase the entire title

In step 3 on the left...

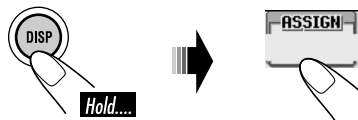

Available characters on the display

In addition to the Roman alphabets (A – Z, a – z), the following characters will be used.

- These characters are also used to show the various information on the display.

Upper case

Á	À	Â	Ã	Ä	Å	Æ	Œ	Ç	Ć	Ç	É	È	Ê
Ë	Ĝ	Í	Ì	Î	Ĩ	Ñ	Ó	Ô	Õ	Ö	Ø	Ř	
Ŕ	Š	Ś	Ş	Ú	Û	Ū	Ý	Ž	Ẑ	ẑ	Ẓ	Ẕ	
Đ	Ƨ	Ł	ł	ı	ı	ø	space						

Lower case

á	à	â	ã	ä	å	æ	œ	ç	ć	ç	é	è	ê
ë	ĝ	í	ì	î	ĩ	ñ	ń	ó	ô	õ	ø	ř	
ŕ	š	ś	ş	ú	û	ŭ	ý	ẑ	Ẓ	Ẕ	Ẕ	Ẕ	
ý	ÿ	Ẑ	ẑ	Ẓ	Ẕ	Ẕ	ı	ı	ø	space			

Numbers and symbols

0	1	2	3	4	5	6	7	8	9	!	"	#	\$
%	&	'	()	*	+	,	-	.	/	:	;	<
=	>	?	@	_	`	ˆ	˜	£	€	α	space		

Changing the control panel angle

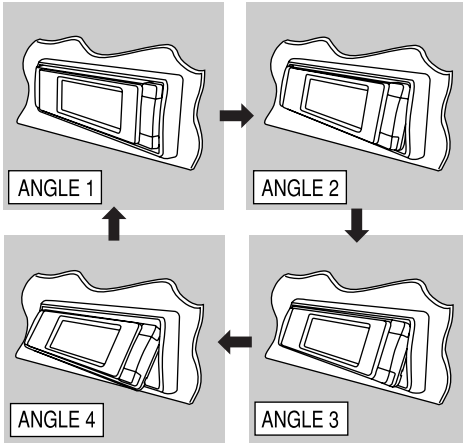

When using the remote controller....

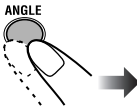

Caution:

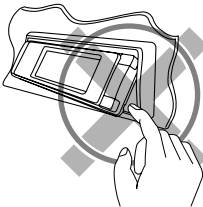

Detaching the control panel

When detaching or attaching the control panel, be careful not to damage the connectors on the back of the control panel and on the panel holder.

Detaching the control panel

Before detaching the control panel, be sure to turn off the power.

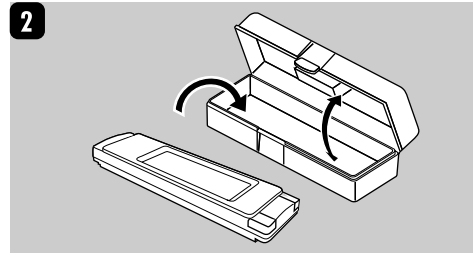
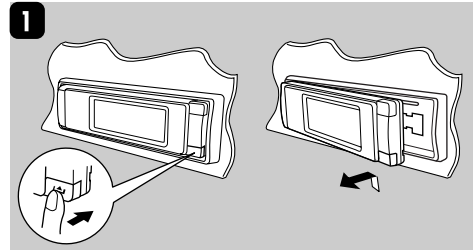

Attaching the control panel

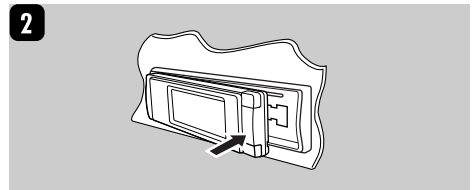
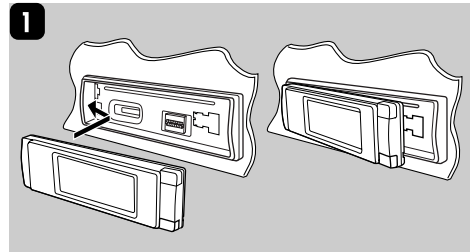

External component operations

You can connect an external component to the LINE IN plugs on the rear—LINE-IN and another to the CD changer jack on the rear using the Line Input Adapter KS-U57 (not supplied)—EXT-IN.

- For connection, see Installation/Connection Manual (separate volume).

1

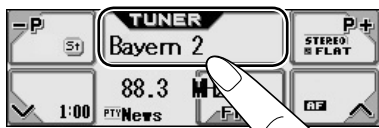

2

- To select “LINE-IN”

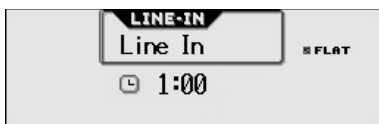

- To select “EXT-IN”

Before operating the external component, select the external input correctly (see page 34).

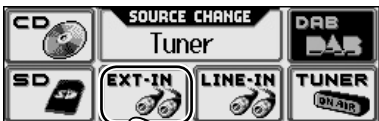

3

- Adjust the volume.

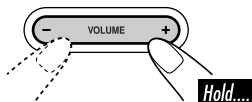

4

- Adjust the sound as you want.
(See pages 24 and 25.)

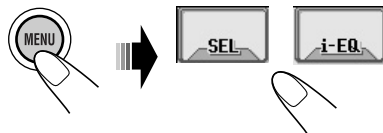

DAB tuner operations

Listening to the DAB tuner

ENGLISH

- 1 Select "DAB."

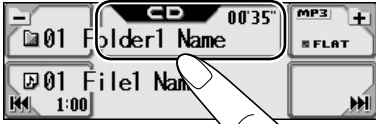

- 2 Select the band (DAB1/DAB2/DAB3).



- 3 Start searching for an ensemble.



When an ensemble is received, searching stops.

To stop searching, press the same icon again.

- 4 Select a service (either primary or secondary) to listen to.



To tune in to an ensemble manually

In step 3 on the left...



- 2 Select the desired ensemble frequencies.



What is DAB system?

DAB can deliver CD quality sound without any annoying interference and signal distortion. Furthermore, it can carry text, pictures, and data. When transmitting, DAB combines several programmes (called “services”) to form one “ensemble.” In addition, each “service”—called “primary service”—can also be divided into its components (called “secondary service”).

A typical ensemble has six or more programmes (services) broadcast at the same time.

By connecting the DAB tuner, this receiver can do the following:

- Tracing the same programme automatically —Alternative Reception (see “DAB AF” on page 33).

It is recommended to use DAB (Digital Audio Broadcasting) tuner KT-DB1000 with your receiver. If you have another DAB tuner, consult your JVC IN-CAR ENTERTAINMENT dealer.

- Refer also to the Instructions supplied for your DAB tuner.

- 2 Select one of the DRC signals level (1, 2, or 3).

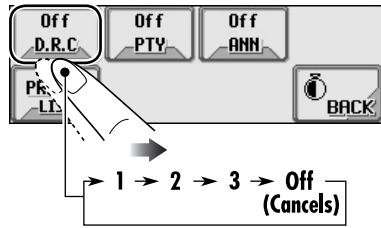

The reinforcement increases from 1 to 3.

- 3 Exit from the setting.

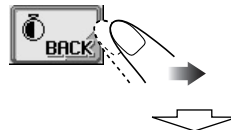

DRC indicator appears.

- The DRC indicator will be highlighted (**DRC**) only when receiving DRC signals from the tuned service.

When surrounding sounds are noisy

Some service provides Dynamic Range Control (DRC) signals together with their regular programme signals. DRC will reinforce the low level sounds to improve for your listening.



To search for your favorite service

You can search for either Dynamic or Static PTY codes.

- Operations are exactly the same as explained on page 12 for FM RDS stations.
- You cannot store PTY codes separately for the DAB tuner and the FM tuner.
- Search will be performed on the DAB tuner only.

Storing DAB services in memory

You can preset 6 DAB services (primary) for each band.

Ex.: Storing an ensemble (primary service) into the preset number 1 of the DAB1 band.

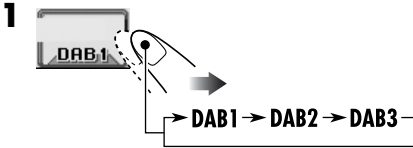

2 Select an ensemble (primary service).



- Holding **S+** or **S-** can also display the Preset Service List (see step 5).

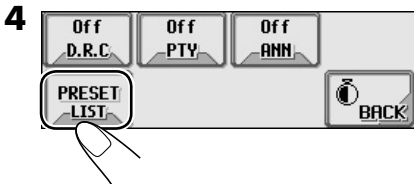
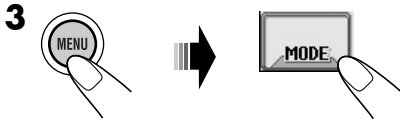

5

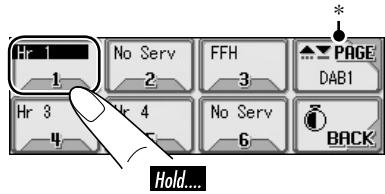

* Moves to the other DAB bands. Do not change the DAB band using this icon while presetting a service; otherwise, preset may fail.

Tuning in to a preset DAB service

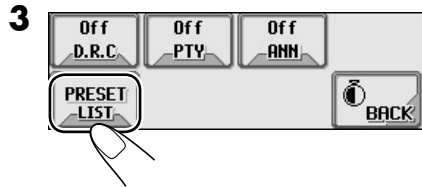
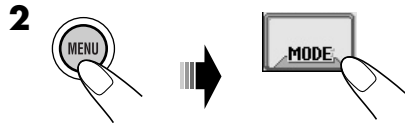
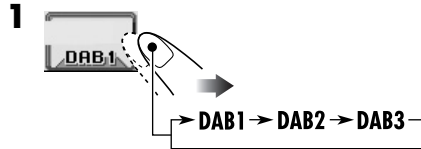

4 Select a preset number.



5 Change a service if necessary.



Using the standby reception

You can use three types of Standby Reception.

- Road Traffic News Standby Reception—TA Standby Reception (see the following).
- Announcement Standby Reception (see the right column)
- PTY Standby Reception (see page 44).

Road Traffic News Standby Reception (TA Standby Reception)

Road Traffic News Standby Reception allows the receiver to switch temporarily to the Road Traffic News (or Traffic Announcement) from any source other than AM. The volume changes to the preset TA volume level (see page 33).

- Operations are exactly the same as explained on page 13 for FM RDS stations.
- You cannot use Road Traffic News Standby Reception (TA Standby Reception) separately for the DAB tuner and FM tuner.

Announcement Standby Reception

Announcement Standby Reception allows the receiver to switch temporarily to your favorite service (announcement type).

To select your favorite announcement type, see page 33.

To activate the Announcement Standby Reception

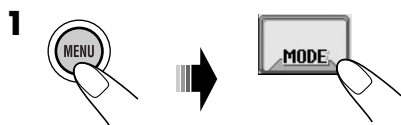

2 Select “ANN On.”

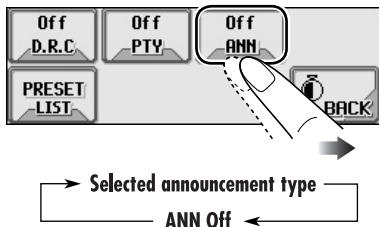

3 Exit from the setting.

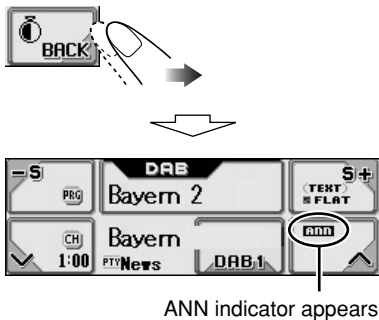

- If the ANN indicator lights up, Announcement Standby Reception is activated.
- If the ANN indicator flashes, Announcement Standby Reception is not yet activated. To activate, tune in to another service providing these signals. The ANN indicator will stop flashing and remain lit.

To be continued....

To deactivate the Announcement Standby Reception

Select “ANN Off” in step **2** on page 43.
The ANN indicator goes off.

■ PTY Standby Reception

PTY Standby Reception allows the unit to switch temporarily to your favorite PTY programme from any source other than AM.

- Operations are exactly the same as explained on page 14 for FM RDS stations.
- PTY Standby Reception for DAB tuner works only using a dynamic PTY code.
- You can activate and deactivate PTY Standby Reception when the source is either “FM” or “DAB.”

Tracing the same programme— Alternative Reception

You can keep listening to the same programme by activating the Alternative Reception.

- **While receiving a DAB service:**
When driving in an area where a DAB service cannot be received, this receiver automatically tunes in to another ensemble or FM RDS station, broadcasting the same programme.
- **While receiving an FM RDS station:**
When driving in an area where a DAB service is broadcasting the same programme as the FM RDS station is broadcasting, this receiver automatically tunes in to the DAB service.

When shipped from the factory, Alternative Reception is activated.

To deactivate the Alternative Reception, see “AF-Regn’1” on page 33.

To show the Dynamic Label Segment (DLS) information

While listening to an ensemble that supports DLS....

Lights up when receiving a service providing Dynamic Label Segment (DLS)—DAB radio text.

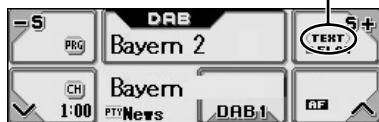

DLS screen is shown.



Maintenance

How to clean the touch panel

When removing stains or dust on the surface, turn off the power, then wipe with dry soft cloth.

- Be careful not to scratch the surface when wiping it.
- Do not use the following materials to clean the touch panel:
 - Wet cloth
 - Volatile substance such as benzine and thinner
 - Acid detergent, alkaline detergent, and detergent composed of organic substance
- When using chemically processed duster, read its precautions carefully.

How to clean the connectors

Frequent detachment will deteriorate the connectors.

To minimize this possibility, periodically wipe the connectors with a cotton swab or cloth moistened with alcohol, being careful not to damage the connectors.

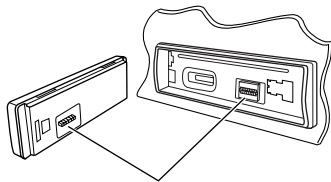

Connector

Moisture condensation

Moisture may condense on the lens inside the CD player in the following cases:

- After starting the heater in the car.
- If it becomes very humid inside the car.

Should this occur, the CD player may malfunction. In this case, eject the disc and leave the receiver turned on for a few hours until the moisture evaporates.

How to handle discs/SD cards

When removing a disc from its case, press down the center holder of the case and lift the disc out, holding it by the edges.

Center holder



• Always hold the disc by the edges. Do not touch its recording surface.
When storing a disc into its case, gently insert the disc around the center holder (with the printed surface facing up).

- Make sure to store discs into the cases after use.

SD cards are precision products. DO NOT impact, bend, drop, or wet them.

To keep discs clean

A dirty disc may not play correctly. If a disc does become dirty, wipe it with a soft cloth in a straight line from center to edge.



- Do not use any solvent (for example, conventional record cleaner, spray, thinner, benzine, etc.) to clean discs.

To play new discs

New discs may have some rough spots around the inner and outer edges. If such a disc is used, this receiver may reject the disc.



To remove these rough spots, rub the edges with a pencil or ball-point pen, etc.

Do not use the following discs:

Warped disc



Sticker



Sticker residue

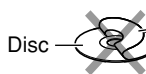

Disc

Stick-on label

More about this receiver

Basic operations

General

- The clock in the “BACK” icon on the screen works as the time countdown indicator. If no operation is done for a certain period of time, the current screen goes off, and the source operation screen resumes.

Selecting the source

- When no disc or SD card is loaded in the receiver, “CD” or “SD” cannot be selected.
- Without connecting to the CD changer or DAB tuner, “CD-CH” or “DAB” cannot be selected.
- To select the “EXT-IN” for the playback source, set the “Ext Input” setting correctly (see page 34).

Turning off the power

- If you turn off the power while listening to a disc, disc play will start from where playback has been stopped previously, next time you turn on the power.

Tuner operations

Storing stations in memory

- During SSM search...
 - All previously stored stations are erased and stations are stored newly.
 - Received stations are preset in No. 1 (lowest frequency) to No. 6 (highest frequency).
 - When SSM is over, the station stored in No. 1 will be automatically tuned in.
- When storing a station manually, a previously preset station is erased when a new station is stored in the same preset number.

FM RDS operations

- Network-Tracking Reception requires two types of RDS signals—PI (Programme Identification) and AF (Alternative Frequency) to work correctly. Without receiving these data correctly, Network-Tracking Reception will not operate.
- If a DAB tuner is connected and Alternative Reception for DAB services (DAB AF) is activated, Network-Tracking Reception (AF-Regn’1) is also activated automatically. On the other hand, Network-Tracking Reception cannot be deactivated without deactivating Alternative Reception. (See page 33.)
- TA Standby Reception and PTY Standby Reception will be temporarily canceled while listening to an AM station.
- Message service requires the RDS Radiotext signal. It is available on most major stations. If reception is weak, the service may become unavailable. For any questions regarding the content of this service, please contact your broadcaster.
- If you want to know more about RDS, visit <<http://www.rds.org.uk>>.

Disc/SD card operations

Caution for DualDisc playback

- The Non-DVD side of a “DualDisc” does not comply with the “Compact Disc Digital Audio” standard. Therefore, the use of Non-DVD side of a DualDisc on this product may not be recommended.

General

- This receiver has been designed to reproduce CDs/CD Texts, and CD-Rs (Recordable)/CD-RWs (Rewritable) in audio CD (CD-DA), MP3 and WMA format and MP3/WMA files recorded in a SD card.

- When a disc or SD card has been loaded, selecting “CD” or “SD” for the playback source starts playback.
- When a track or folder whose number is greater than 99 is selected, the icon before the number (📁, 📁, 📁, 🎵) goes off (to show its assigned 3-digit number).

Inserting a disc

- When a disc is inserted upside down, the control panel moves down, and the disc automatically ejects from the loading slot.
- If you keep the control panel open for about 1 minute, the control panel returns to its previous position.
- Do not insert 8 cm discs (single CD) and unusual shape discs (heart, flower, etc.) into the loading slot.

Playing a disc/SD card

- While playing an audio CD: If a title has been assigned to the audio CD (see page 37), it will be shown on the display.
- While fast-forwarding or reversing an MP3 or WMA track, you can only hear intermittent sounds.
- While playing a SD card, the playback order may differ from other SD players.
- This receiver may be unable to play back some SD card due to their characteristics or recording conditions.
- This receiver cannot play back mini SD card and MMC.
- If the inserted SD card does not have the correct files, “SD” is skipped.

Playing a CD-R or CD-RW

- Use only “finalized” CD-Rs or CD-RWs.
- This receiver can play back only the files of the same type which is first detected if a disc includes both audio CD (CD-DA) files and MP3/WMA files.
- This receiver can play back multi-session discs; however, unclosed sessions will be skipped while playing.

- Some CD-Rs or CD-RWs may not play back on this receiver because of their disc characteristics, and for the following causes:
 - Discs are dirty or scratched.
 - Moisture condensation occurs on the lens inside the receiver.
 - The pickup lens inside the receiver is dirty.
 - CD-R/CD-RW on which the files are written with “Packet Write” method.
 - Improper recording conditions (missing data, etc.) or media conditions (stain, scratch, warp, etc.).
- CD-RWs may require a longer readout time since the reflectance of CD-RWs is lower than that of regular CDs.
- Do not use the following CD-Rs or CD-RWs:
 - Discs with stickers, labels, or protective seal stuck to the surface.
 - Discs on which labels can be directly printed by an ink jet printer.

Using these discs under high temperatures or high humidities may cause malfunctions or damages to discs.

Playing an MP3/WMA track

- This receiver can play back MP3/WMA files with the extension code <.mp3> or <.wma> (regardless of the letter case—upper/lower).
- This receiver can show the names of albums, artists (performer), and ID3 Tag (Version 1.0, 1.1, 2.2, 2.3, or 2.4) for MP3 files and for WMA files.
- This receiver can display only one-byte characters. No other characters can be correctly displayed (see page 37).
- This receiver can play back MP3/WMA files meeting the conditions below:
 - Bit rate: 8 kbps — 320 kbps
 - Sampling frequency:
 - 48 kHz, 44.1 kHz, 32 kHz (for MPEG-1)
 - 24 kHz, 22.05 kHz, 16 kHz (for MPEG-2)
 - 48 kHz, 44.1 kHz, 32 kHz (for WMA)
 - Disc format: ISO 9660 Level 1/ Level 2, Romeo, Joliet, Windows long file name

To be continued...

- For MP3/WMA discs:

The maximum number of characters for file/folder names vary among the disc format used (includes 4 extension characters—<.mp3> or <.wma>).

 - ISO 9660 Level 1: up to 12 characters
 - ISO 9660 Level 2: up to 31 characters
 - Romeo*: up to 128 (72) characters
 - Joliet*: up to 64 (36) characters
 - Windows long file name*: up to 128 (72) characters

* *The parenthetic figure is the maximum number of characters for file/folder names in case the total number of files and folders is 313 or more.*
- For SD cards:

The maximum number of characters for folder name is 8 characters; file name is 12 characters.

The receiver cannot recognize folder with period (.) on the folder name.
- This receiver can recognize the total of 512 files, of 200 folders, and of 8 hierarchies of an MP3/WMA disc; 255 files and 63 folders of an SD card.
- This receiver can play back the files recorded in VBR (variable bit rate).

The files recorded in VBR have a discrepancy in elapsed time display, and do not show the actual elapsed time. Especially, after performing the search function, this difference becomes noticeable.
- This receiver cannot play back the following files:
 - MP3 files encoded with MP3i and MP3 PRO format.
 - MP3 files encoded in an unappropriated format.
 - MP3 files encoded with Layer 1/2.
 - WMA files encoded with lossless, professional, and voice format.
 - WMA files which are not based upon Windows Media® Audio.
 - WMA files copy-protected with DRM.
 - Files which have the data such as WAVE, ATRAC3, etc.
- The search function works but search speed is not constant.

Changing the source

- If you change the source, playback also stops (without ejecting the disc). Next time you select “CD,” “SD,” or “CD-CH” for the playback source, disc play starts from where it has been stopped previously.

ImageLink

- ImageLink will not work in the following cases:
 - If no <jll> file is included in an MP3/WMA folder.
 - If Intro Scan is activated.
 - If the source is changed to another from “CD” or “SD.”
 - If more than one <jll> file are included in a folder, a file with the youngest file number is used for the graphic screen.

Ejecting a disc

- If the ejected disc is not removed within 15 seconds, the disc is automatically inserted again into the loading slot to prevent it from dust. (Disc will not play this time.)

Sound adjustment

General

- Sound adjustments cannot affect the Voice Support System (VSS: see page 34) output. VSS sound always comes out of all speakers connected.
- If you are using a two-speaker system, set the fader level to “0.”
- Subwoofer out setting takes effect only when a subwoofer is connected.
- You cannot change the input level—Volume Adjustment—of the FM stations. If the source is FM, “Fix” will appear when you try to adjust it.

Storing your own sound modes

- If you do not want to store your current adjustment, but only to apply the adjustment to the current playback source, press “BACK” repeatedly to go back to the operation screen of the current source. Adjustment you made remains effective until you select a sound mode.

Graphic displays

Downloading (or deleting) files

- You can download a file only while selecting “CD” or “SD” for the playback source; on the other hand, you can delete a file while selecting any source.
- If you have already downloaded an animation for “OPENING,” “ENDING,” or “MOVIE,” downloading a new animation deletes the previously stored animation.
- It takes a long time to download an animation.
 - About 3 to 4 seconds for a still image (one frame).
 - About 1 to 2 minutes for an animation of 30 frames.
 - About 4 minutes for an animation of 90 frames.
- If a disc inserted does not include any <jll> and <jla> files, beeps sound when you try to operate the downloading procedure.
- If you try to store a 31st image for picture screen, “Picture Full” appears and you cannot start downloading. Delete unwanted files before downloading.
- If the total frame number of an animation downloaded exceeds the following number, the frames exceeding that numbers are ignored.
 - For “OPENING” and “ENDING”: 30
 - For “MOVIE”: 90

General settings—PSM

- “Auto Dimmer” may not work correctly on some vehicles, particularly on those having a control dial for dimming. In this case, change the “Dimmer” setting to any one other than “Auto.”
- If “LCD Type” is set to “Auto,” the display pattern will change to the “Positive” or “Negative” pattern depending on the “Dimmer” setting.
- If you change the “Amp Gain” setting from “High PWR” to “Low PWR” while the volume level is set higher than “Volume 30,” the receiver automatically changes the volume level to “Volume 30.”

Other main functions

Assigning titles to the sources

- If you try to assign a title to a 31st disc, “Name Full” appears and you cannot enter the text entry mode. Delete unwanted titles before assignment.
- Titles assigned to discs in the CD changer can also be shown if you playback the disc from the receiver.

DAB tuner operations

- PTY Standby Reception works for the DAB tuner only using a Dynamic PTY, but not a Static PTY.
- TA Standby Reception for FM RDS station and Road Traffic News Standby Reception for DAB cannot be set separately. The T/P button always work for the both Standby Reception modes when the DAB tuner is connected.

Troubleshooting

What appears to be trouble is not always serious. Check the following points before calling a service center.

	Symptoms	Causes	Remedies
General	• Screens suddenly goes off.	There is a time limit for some operations.	Finish the operation within the time limit.
	• Sound cannot be heard from the speakers.	The volume level is set to the minimum level.	Adjust it to the optimum level.
		Connections are incorrect.	Check the cords and connections.
	• The receiver does not work at all.	The built-in microcomputer may have functioned incorrectly due to noise, etc.	Reset the receiver (see page 2).
	• “Connect Error” appears on the display.	The control panel is not attached correctly.	Remove the control panel, wipe the connector, then attach it again (see page 45).
	• “Push Reset” appears on the display and the control panel movement is frozen.	Something is blocking the control panel movement.	Reset the receiver (see page 2). If this does not work, check the installation.
FM/AM	• SSM automatic presetting does not work.	Signals are too weak.	Store stations manually.
	• Static noise while listening to the radio.	The aerial is not connected firmly.	Connect the aerial firmly.
	• “No Text” appears on the display.	The station does not support RDS RT or the reception is weak.	Check the Network-Tracking Reception (see page14).
	• “Loading” does not disappear.	The receiving signal is temporarily too weak to receive a complete message although the service is available.	Check the Network-Tracking Reception (see page14).
Disc playback	• The receiver needs some time to start playback the audio CD.	The built-in shock-proof circuit is working.	—————
	• CD-R/CD-RW cannot be played back. • Tracks on the CD-R/CD-RW cannot be skipped.	CD-R/CD-RW is not finalized.	• Insert a finalized CD-R/CD-RW. • Finalize the CD-R/CD-RW with the component which you used for recording.
	• Disc cannot be ejected.	Disc is locked.	Unlock the disc (see page 20).
	• Disc cannot be recognized (“No Disc,” “Loading Error,” or “Eject Error” flashes).	The CD player may have functioned incorrectly.	Eject the disc forcibly (see page 2).

	Symptoms	Causes	Remedies
Disc playback	<ul style="list-style-type: none"> Disc sound is sometimes interrupted. 	You are driving on rough roads.	Stop playback while driving on rough roads.
		Disc is scratched.	Change the disc.
		Connections are incorrect.	Check the cords and connections.
MP3/WMA disc/SD card playback	<ul style="list-style-type: none"> “No Files” appears on the display for a while. 	No MP3/WMA tracks are recorded.	Change the disc or the SD card.
		MP3/WMA tracks do not have the extension code <.mp3> or <.wma> in their file names.	Add the extension code <.mp3> or <.wma> to their file names.
		MP3/WMA tracks are not recorded in the format compliant with ISO 9660 Level 1, Level 2, Romeo, or Joliet.	Change the disc or the SD card. (Record MP3/WMA tracks using a compliant application.)
	<ul style="list-style-type: none"> Noise is generated. 	The track played back is not an MP3/WMA track (although it has the extension code <.mp3> or <.wma>).	Skip to another track or change the disc or the SD card. (Do not add the extension code <.mp3> or <.wma> to non-MP3 or WMA tracks.)
	<ul style="list-style-type: none"> Elapsed playing time is not correct. 	This sometimes occurs during play. This is caused by how the tracks are recorded.	_____
	<ul style="list-style-type: none"> “Not Support” appears on the display and track skips. 	<ul style="list-style-type: none"> Tracks are not encoded in an appropriate format. Copy-protected WMA tracks cannot be played back. 	Skip to the next track.
	<ul style="list-style-type: none"> “No Music” appears on the display. 	<ul style="list-style-type: none"> No MP3/WMA tracks are recorded on the disc. Only <jll> and/or <jla> files are recorded on the disc. 	Change the disc or the SD card.
	<ul style="list-style-type: none"> “SD Loading Error” appears on the display. 	SD card is not inserted correctly.	Detach the control panel and reinsert the SD card. The control panel goes back to ANGLE 1. (See pages 18 and 38.)
	<ul style="list-style-type: none"> “Read Failed” appears on the display. 	Tracks are not encoded in an appropriate format.	Use SD card formatted in FAT 12/16.
		The SD card or tracks cannot be played back.	Change the SD card.

To be continued....

	Symptoms	Causes	Remedies
Graphics	<ul style="list-style-type: none"> Download does not seem to finish. 	It takes quite a long time to download an animation of many frames (see page 49).	_____
	<ul style="list-style-type: none"> Opening and ending animation does not appear. 	“KeyIn CFM” is set to “Off.”	Select “On” (see page 31).
	<ul style="list-style-type: none"> Animation does not move. 	Temperature inside the car is below 0°C— LowTEMP appears on the display.	Wait until the operating temperature resumes.
	<ul style="list-style-type: none"> The entire animation has not been downloaded. 	“OPENING” and “ENDING” can only memorize 30 frames of the animation even it includes 90 frames.	_____
Preferred setting modes—PSM	<ul style="list-style-type: none"> “MOVIE” category settings do not take effect. 	Temperature inside the car is below 0°C— LowTEMP appears on the display.	Wait until the operating temperature resumes.
	<ul style="list-style-type: none"> You cannot select an image for “UserPict.” (“-----” appears for the file name on the lower part of the display). 	No files are downloaded yet.	Select an image only after downloading the appropriate files in memory.
CD changer	<ul style="list-style-type: none"> “No Magazine” flashes on the display. 	No magazine is loaded in the CD changer.	Insert the magazine.
	<ul style="list-style-type: none"> “No Disc” flashes on the display. 	Disc is inserted upside down.	Insert disc correctly.
		No disc is in the magazine.	Insert disc into the magazine.
	<ul style="list-style-type: none"> “Reset 08” flashes on the display. 	This receiver is not connected to the CD changer correctly.	Connect this receiver and the CD changer correctly and press the reset button of the CD changer.
	<ul style="list-style-type: none"> “Reset 01” – “Reset 07” flashes on the display. 	The CD player may have functioned incorrectly.	Press the reset button of the CD changer.
<ul style="list-style-type: none"> The CD changer does not work at all. 	The built-in microcomputer may have functioned incorrectly due to noise, etc.	Reset the receiver (see page 2).	

Specifications

AUDIO AMPLIFIER SECTION

Maximum Power Output:

Front: 52 W per channel

Rear: 52 W per channel

Continuous Power Output (RMS):

Front: 19 W per channel into 4 Ω , 40 Hz to 20 000 Hz at no more than 0.8% total harmonic distortion.

Rear: 19 W per channel into 4 Ω , 40 Hz to 20 000 Hz at no more than 0.8% total harmonic distortion.

Load Impedance: 4 Ω (4 Ω to 8 Ω allowance)

Equalizer Control Range:

Frequencies: 60 Hz, 150 Hz, 400 Hz, 1 kHz, 2.4 kHz, 6 kHz, 12 kHz

Level: ± 10 dB

Frequency Response: 40 Hz to 20 000 Hz

Signal-to-Noise Ratio: 70 dB

Line-Out Level/Impedance:

5.0 V/20 k Ω load (full scale)

Output Impedance: 1 k Ω

Subwoofer-Out Level/Impedance:

5.0 V/20 k Ω load (full scale)

Other Terminals: LINE IN, CD changer, Steering wheel remote input

TUNER SECTION

Frequency Range:

FM: 87.5 MHz to 108.0 MHz

AM: (MW) 522 kHz to 1 620 kHz

(LW) 144 kHz to 279 kHz

[FM Tuner]

Usable Sensitivity: 11.3 dBf (1.0 μ V/75 Ω)

50 dB Quieting Sensitivity:

16.3 dBf (1.8 μ V/75 Ω)

Alternate Channel Selectivity (400 kHz): 65 dB

Frequency Response: 40 Hz to 15 000 Hz

Stereo Separation: 30 dB

Capture Ratio: 1.5 dB

[MW Tuner]

Sensitivity: 20 μ V

Selectivity: 65 dB

[LW Tuner]

Sensitivity: 50 μ V

CD/SD PLAYER SECTION

Type: Compact disc player

Signal Detection System: Non-contact optical pickup (semiconductor laser)

Number of Channels: 2 channels (stereo)

Frequency Response: 5 Hz to 20 000 Hz

Dynamic Range: 98 dB

Signal-to-Noise Ratio: 102 dB

Wow and Flutter: Less than measurable limit

MP3 (MPEG Audio Layer 3):

Max. Bit Rate: 320 kbps

WMA (Windows Media® Audio):

Max. Bit Rate: 192 kbps

Playable SD Card: Format: Fat 12/16

Storage: Up to 512 MB

Playable Audio Format for SD Card:

MP3/WMA

GENERAL

Power Requirement:

Operating Voltage:

DC 14.4 V (11 V to 16 V allowance)

Grounding System: Negative ground

Allowable Operating Temperature:

0°C to +40°C

Dimensions (W \times H \times D):

Installation Size (approx.):

182 mm \times 52 mm \times 159 mm

Panel Size (approx.):

188 mm \times 58 mm \times 13 mm

Mass (approx.): 1.9 kg (excluding accessories)

Design and specifications are subject to change without notice.

- Microsoft and Windows Media are either registered trademarks or trademarks of Microsoft Corporation in the United States and/or other countries.
- SD logo is a trademark.

Merci pour avoir acheté un produit JVC.

Veuillez lire attentivement toutes les instructions avant d'utiliser l'appareil afin de bien comprendre son fonctionnement et d'obtenir les meilleures performances possibles.

IMPORTANT POUR PRODUITS LASER

1. PRODUIT LASER CLASSE 1
2. **ATTENTION:** N'ouvrez pas le couvercle supérieur. Il n'y a aucune pièce réparable par l'utilisateur à l'intérieur de l'appareil; confiez toute réparation à un personnel qualifié.
3. **ATTENTION:** Risque de radiations laser visible et invisible quand l'appareil est ouvert et que le système de verrouillage ne fonctionne pas ou a été mis hors service. Évitez toute exposition directe au rayon.
4. REPRODUCTION DE L'ÉTIQUETTE: ÉTIQUETTE DE PRÉCAUTION PLACÉE À L'EXTÉRIEUR DE L'APPAREIL.

CAUTION: Visible and invisible laser radiation when open and interlock failed or defeated. AVOID DIRECT EXPOSURE TO BEAM.	ADVARSEL: Synlig og usynlig laserstråling når maskinen er åpen eller interlocken fejler. Undgå direkte eksponering til stråling.	VARNING: Synlig och osynlig laserstråling när den öppnas och spårren är urkopplad. Beträkta ej strålen.	VARO: Avattassa ja suojelukitus ohjeltuna tai välilläsen olet alittina näkyvälle ja näkymättömälle laserstråleille. Vältä säteen kohdistamista suoraan itseesi. (f)
--	---	--	--

Avertissement:

Si vous souhaitez opérer l'appareil pendant que vous conduisez, assurez-vous de bien regarder devant vous afin de ne pas causer un accident de la circulation.

Attention:

- Ne touchez pas le panneau tactile en utilisant un stylo-bille ou un objet similaire pointu (il pourrait endommager le panneau tactile).
- Si la température à l'intérieur de la voiture est inférieure à 0°C, le mouvement des animations et le défilement des textes peuvent être interrompus sur l'affichage pour éviter que l'affichage devienne flou. **LowTEMP** apparaît sur l'affichage. Quand la température augmente et atteint la température de fonctionnement, ces fonctions fonctionnent à nouveau.

Comment réinitialiser votre appareil

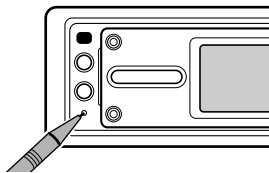

Cette procédure réinitialise le micro-ordinateur. Vos ajustements pré-réglés sont aussi effacés.

Comment forcer l'éjection d'un disque

Si un disque ne peut pas être reconnu ou ne peut pas être éjecté par l'autoradio, forcez l'éjection de la façon suivante.

- Si une carte SD est insérée, éjectez d'abord la carte SD (voir page 18).

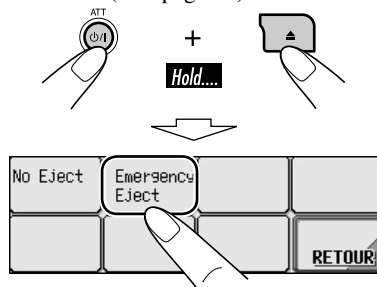

- Si cela ne fonctionne pas, essayez de réinitialiser l'autoradio.
- Faites attention de ne pas faire tomber le disque quand il est éjecté.

Remarque: Uniquement pour les utilisateurs du modèle [EX] au Royaume Uni et dans les pays européens.

Pour des raisons de sécurité, une carte d'identification numérotée est fournie avec cet appareil, et le même numéro d'identification est imprimé sur le châssis de l'appareil. Conserver cette carte dans un endroit sûr, elle pourra aider les autorités pour identifier votre appareil en cas de vol.

Table des matières

Comment réinitialiser votre appareil	2	Ajustements sonores	24
Comment forcer l'éjection d'un disque ...	2	Réglage du menu de sélection du son de	
Comment lire ce manuel	4	base—SEL	24
Comment changer le modèle d'affichage		Sélection des modes sonores pré-réglés	
pendant la lecture	4	(i-EQ: égaliseur intelligent)	25
Panneau de commande		Mémorisation de vos propres modes	
— KD-LHX552/KD-LHX551	5	sonores	25
Identification des parties	5	Affichages graphiques	26
Télécommande — RM-RK300	6	Procédure de base	26
Composants principaux et		Transfert de fichiers	26
caractéristiques	6	Suppression de fichiers	27
Pour commencer	7	Activation des fichiers transférés	29
Opérations de base	7	Réglages généraux — PSM ...	30
Annulation de la démonstration des		Procédure de base	30
affichages	8	Sélection du mode de gradateur	35
Réglage de l'horloge	8	Changement de la couleur de	
Fonctionnement de la radio ...	9	l'affichage	35
Écoute de la radio	9	Autres fonctions principales ...	37
Mémorisation des stations	10	Affectation de titres aux sources	37
Écoute d'une station pré-réglée	11	Changement de l'angle du panneau de	
Utilisation du système FM RDS ...	12	commande	38
Recherche de votre programme FM RDS		Retrait du panneau de commande	38
préférés	12	Utilisation d'un appareil	
Mémorisation de vos programmes		extérieur	39
préférés	13	Fonctionnement du tuner DAB ...	40
Utilisation de l'attente de réception	13	Écoute du tuner DAB	40
Poursuite du même programme		Mémorisation de services DAB	42
— Poursuite de réception en réseau ...	14	Accord d'un service DAB pré-réglé	42
Utilisation du service de messages		Utilisation de l'attente de réception	43
— Radiotexte RDS (RT)	15	Poursuite du même programme	
Utilisation d'un disque ou		— Réception alternative	44
d'une carte SD	16	Entretien	45
Lecture d'un disque dans l'autoradio	16	Pour en savoir plus à propos	
Lecture de disques dans le changeur		de cet autoradio	46
de CD	17	Guide de dépannage	50
Lecture d'une carte SD	18	Spécifications	53
Autres fonctions principales	20		
Sélection des modes de lecture	23		

*Pour sécurité...

- N'augmentez pas trop le volume car cela bloquerait les sons de l'extérieur rendant la conduite dangereuse.
- Arrêtez la voiture avant de réaliser toute opération compliquée.





*Température à l'intérieur de la voiture....

Si votre voiture est restée garée pendant longtemps dans un climat chaud ou froid, attendez que la température à l'intérieur de la voiture redevienne normale avant d'utiliser l'appareil.

Comment lire ce manuel

Les méthodes suivantes sont utilisées pour rendre les explications simples et faciles à comprendre.

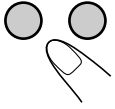
- Certains conseils et remarques sont donnés dans la section "Pour en savoir plus à propos de cet autoradio" (voir les pages 46 à 49).
- L'utilisation des touches et du panneau tactile est principalement expliquée avec les illustrations ci-dessous.

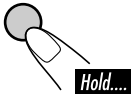
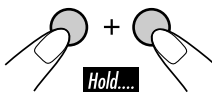
	Appuyez brièvement.
	Appuyez répétitivement.
	Appuyez sur une de ces touches.
	
 Hold....	Maintenez pressée jusqu'à ce que vous obteniez la réponse souhaitée.
 Hold....	Maintenez pressées les deux touches en même temps.

Les marques suivantes sont utilisées pour indiquer...



: Fonctionnement du lecteur CD intégré.



: Fonctionnement du changeur de CD extérieur.



: Fonctionnement du lecteur SD.

Comment changer le modèle d'affichage pendant la lecture

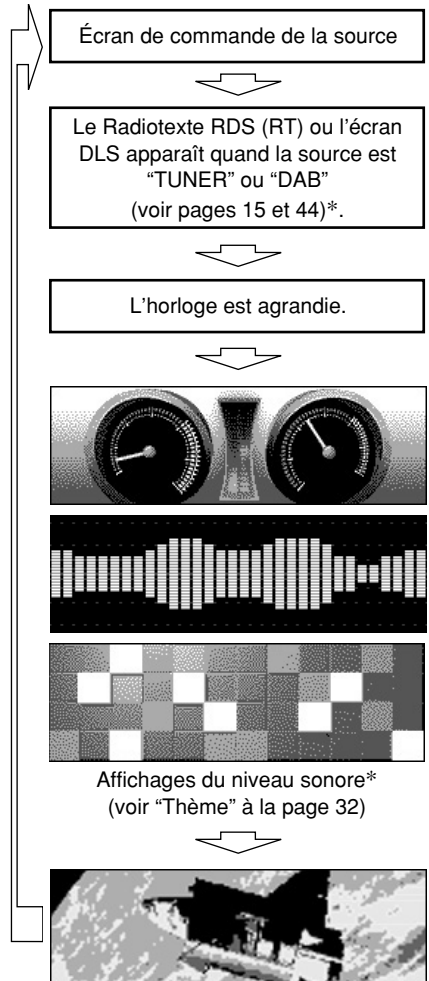
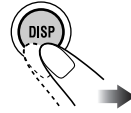

* Ces affichages sont temporairement annulés quand vous commandez l'autoradio.

Identification des parties

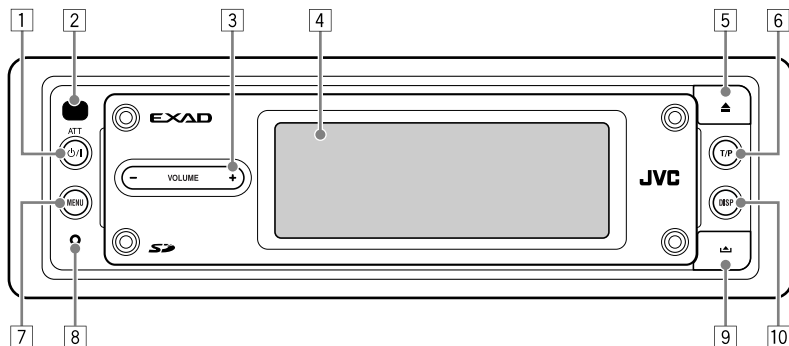

- | | |
|--|--|
| <p>1 Touche Φ/I ATT (attente/sous tension, atténuation)</p> <p>2 Capteur de télécommande</p> <ul style="list-style-type: none"> • N'EXPOSEZ PAS le capteur de télécommande à une forte lumière (lumière directe du soleil ou éclairage artificiel). <p>3 Touche VOLUME + / -</p> <p>4 Panneau tactile</p> | <p>5 Touche \blacktriangle (éjection)</p> <p>6 Touche T/P (programme d'informations routières/type de programme)</p> <p>7 Touche MENU</p> <p>8 Bouton de réinitialisation</p> <p>9 Touche \blacktriangle (libération du panneau de commande)</p> <p>10 Touche DISP (affichage)</p> |
|--|--|

Panneaux tactiles principaux

- Assurez-vous de toucher la zone située à l'intérieur de la limite de chaque icône de touche pour commander le panneau tactile.

Écran de sélection de source



“CD-CH” ou “EXT-IN” apparaît en fonction du réglage de “SourceExt” (voir page 34).

Si la source n'est pas prête, vous ne pouvez pas la choisir. L'icône de la touche apparaît en négatif.

Menu principal



N'est pas affiché quand la source est “LINE-IN” ou “EXT-IN” (appareil extérieur).

Est affiché uniquement lors de la lecture d'un CD audio ou quand la source est “LINE-IN” ou “EXT-IN”.

- Pour retourner à l'écran précédent, appuyez sur “RETOUR”. Référez-vous aussi à la page 46.

Mise en place de la pile-bouton au lithium (CR2025)

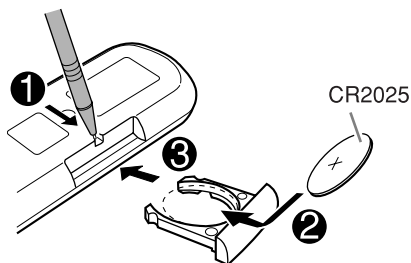

- Pour l'utiliser, dirigez la télécommande directement sur le capteur de télécommande de l'autoradio. Assurez-vous qu'il n'y a pas d'obstacle entre les deux.

Avertissement:

- Rangez la pile dans un endroit hors de la portée des enfants afin d'éviter tout risque d'accident.
- Pour éviter que la pile ne chauffe, ne se fissure ou cause un incendie:
 - Ne rechargez pas, ne court-circuitez pas, ne chauffez pas la pile ni ne la jeter dans un feu.
 - Ne laissez pas la pile avec d'autres objets métalliques.
 - Ne piquez pas la pile avec des ciseaux ou d'autres objets similaires.
 - Enveloppez la pile de ruban isolant avant de la mettre au rebut ou de la ranger.

Attention:

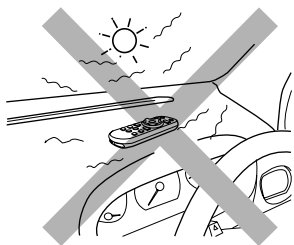

L'autoradio est muni d'une fonction de télécommande de volant.

- Référez-vous au Manuel d'installation/raccordement (volume séparé) pour les connexions.

Composants principaux et caractéristiques

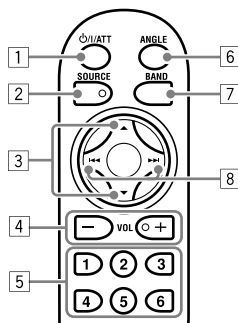

- 1 Touche ON/OFF (attente/sous tension/atténuation)
 - Met l'appareil sous et hors tension et atténue aussi le son.
- 2 Touche SOURCE
 - Choisit la source.
- 3 Touches \blacktriangle (haut) / \blacktriangledown (bas)
 - Change les stations pré-réglées.
 - Change le service pour DAB.
 - Change les dossiers MP3/WMA.
- 4 Touches VOL (volume) + / -
 - Ajuste le niveau de volume.
- 5 Touches numériques
 - Appuyez sur ces touches pour choisir une station (ou un service) pré-réglée ou maintenez-les pressées pour mémoriser une station (ou un service).
 - Permettent de choisir les plages lors de la lecture d'un CD audio ou d'un CD Text.
 - Choisit le dossier lors de la lecture d'un disque MP3/WMA ou d'une carte SD.
 - Permettent de choisir les disques lors de la commande du changeur de CD.
- 6 Touche ANGLE
 - Permet d'ajuster l'angle du panneau de commander.
- 7 Touche BAND
 - Permet de choisir la bande FM/AM et DAB.
- 8 Touches \lll / \ggg
 - Appuyez sur ces touches pour recherche une station (ou un ensemble) ou maintenez-les pressées pour sauter les fréquences.
 - Appuyez sur ces touches pour changer les plages du disque ou de la carte SD.
 - Maintenez-les pressées pour faire une avance ou un retour rapide de la page.

Opérations de base

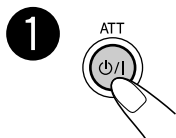

Pour couper le volume momentanément (ATT)



Pour rétablir le son, appuyez de nouveau sur la touche.

2 Choisissez la source.



Vous pouvez aussi choisir la source en....



Pour mettre l'appareil hors tension

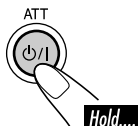

Précautions sur le réglage du volume:

Les disques produisent très peu de bruit par rapport aux autres sources. Réduisez le volume avant de reproduire un disque afin d'éviter d'endommager les enceintes par la soudaine augmentation du niveau de sortie.

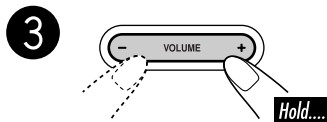

4 Ajustez le son comme vous le souhaitez. (Voir les pages 24 et 25.)

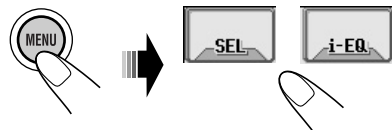

Système de prise en charge de la voix (VSS)

Vous pouvez choisir "Tonalité" ou "Voix" pour la fonction VSS.

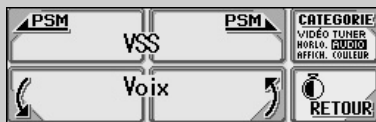

Si "Voix" est choisi, la langue utilisée pour le système VSS change sur la langue choisie—Anglais, Allemand ou Français. Pour changer le réglage VSS, référez-vous à la page 34.

Annulation de la démonstration des affichages

Si aucune opération n'est effectuée pendant environ 20 secondes, la démonstration des affichages démarre.

[Réglage initial: Interval.]—voir page 30.

1

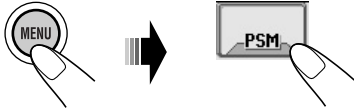

2 Choisissez "Arrêt".

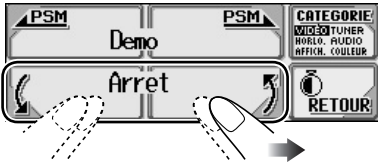

3 Quittez le réglage.



Pour mettre en service la démonstration des affichages

À l'étape 2, ci-dessus, choisissez "Toujours" ou "Interval.". Pour plus de détails, référez-vous à la page 30.

Réglage de l'horloge

1

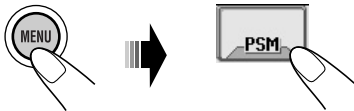

2



3 Ajustez les heures.

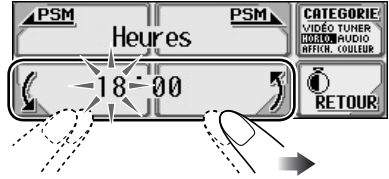

4 Choisissez "Minutes", puis ajustez les minutes.

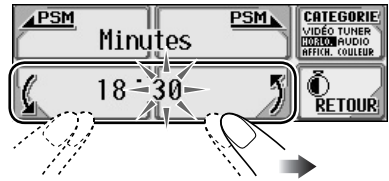
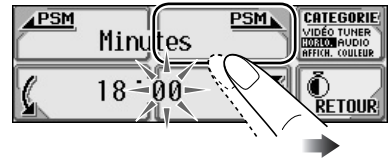

5 Choisissez "24H/12H", puis choisissez "24 Heures" ou "12 Heures".

6 Quittez le réglage.



Pour vérifier l'heure actuelle quand l'appareil est hors tension



Fonctionnement de la radio

Écoute de la radio

- 1 Choisissez "TUNER".

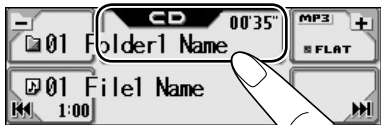

- 2 Choisissez la bande (FM/AM).

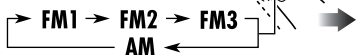

- 3 Démarrez la recherche d'une station.



Quand une station est reçue, la recherche s'arrête.

Pour arrêter la recherche, appuyez de nouveau sur la même touche.

Pour accorder une station manuellement

À l'étape 3 ci-à gauche...



- 2 Choisissez la fréquence de station souhaitée.

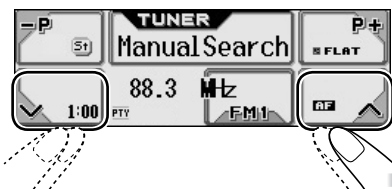

Quand une émission FM stéréo est difficile à recevoir

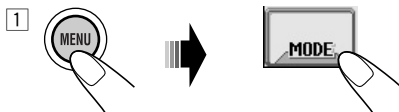

- 2 Choisissez "MONO Activer".



La réception est améliorée, mais l'effet stéréo est perdu.

- 3 Quittez le réglage.



Pour rétablir l'effet stéréo, répétez la même procédure et choisissez "MONO Arrêt" à l'étape 2.

Mémorisation des stations

Vous pouvez prérégler six stations pour chaque bande.

■ Préréglage automatique des stations FM—SSM (Mémorisation automatique séquentielle des stations puissantes)

- 1 Choisissez la bande FM (FM1 – FM3) pour laquelle vous souhaitez mémoriser les stations.

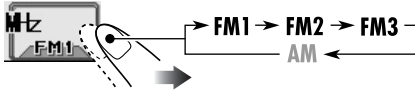

2

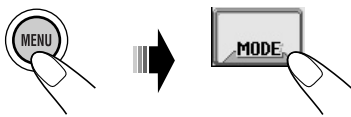

3

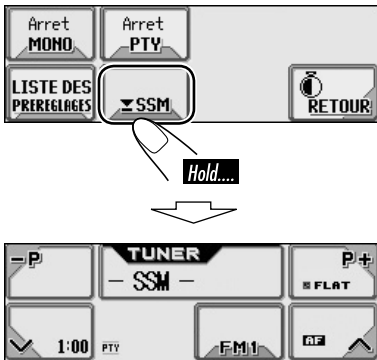

Les stations FM locale avec les signaux les plus forts sont recherchées et mémorisées automatiquement dans la bande FM.

■ Préréglage manuel

Ex.: Mémorisation de la station FM de fréquence 92,5 MHz sur le numéro de préréglage 4 de la bande FM1.

1

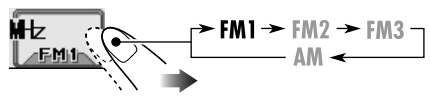

2



- Maintenir pressée **P+** ou **P-** permet d'afficher la liste des stations préréglées (voir l'étape 5 ci-dessous).

3

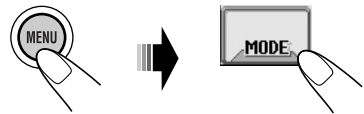

4

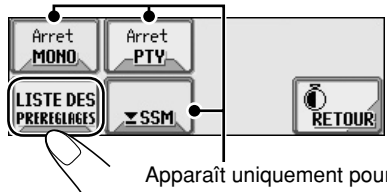

Apparaît uniquement pour FM.

5

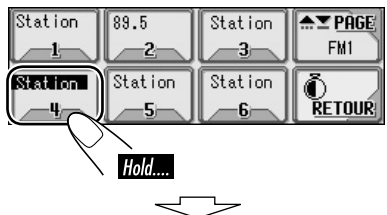

Écoute d'une station préréglée

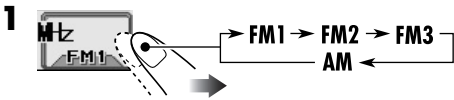

2 Choisissez la station préréglée (1 – 6) souhaitée.



- Maintenir pressée **P+** ou **P-** permet d'afficher la liste des stations préréglées (voir ci-dessous).

Pour choisir une station préréglée en utilisant la liste des stations préréglées.

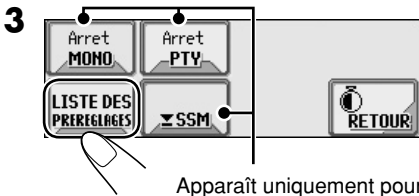
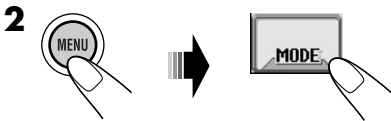
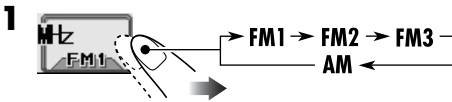

4 Choisissez un numéro de préréglage.

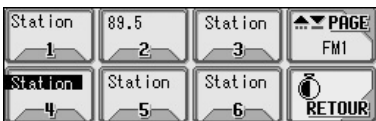

Liste des stations préréglées

La liste montre la fréquence de la station ou le nom qui lui est affecté (les 8 premiers caractères).

Apparaît uniquement pour FM.

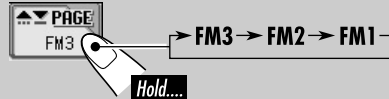
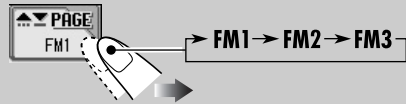

Recherche de votre programme FM RDS préféré

Vous pouvez accorder une station diffusant votre programme préféré en effectuant une recherche par code PTY.

- Pour mémoriser votre programme préféré, référez-vous à la page 13.

FRANÇAIS

1



2

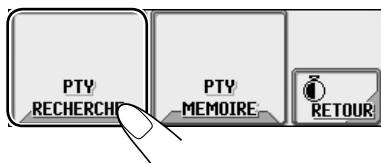

3

Choisissez un code PTY

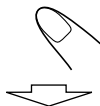

S'il y a une station diffusant un programme du code PTY que vous avez choisi, la station est accordée.

* Appuyez sur cette touche pour aller à la liste suivante; maintenez-la pressée pour revenir à la liste précédente.

Présentation du système RDS

Le système RDS (Radio Data System) permet aux stations FM d'envoyer un signal additionnel en même temps que le signal de leur programme ordinaire.

En recevant les données RDS, cet autoradio peut effectuer ce qui suit:

- Recherche de type de programme (PTY) (voir la colonne de gauche)
- Commute temporairement sur des informations routières—Attente de réception TA (voir page 13).
- Commute temporairement sur votre programme préféré—Attente de réception PTY (voir pages 14 et 33).
- Poursuite du même programme automatiquement—Poursuite de réception en réseau (voir page 14)
- Recherche de programme (voir page 33)
- Réception de messages—Radiotexte RDS (RT) (voir page 15)

Codes PTY

Infos, Magazine, Services, Sport, Educatif, Fiction, Culture, Sciences, Divers, M Pop (musique), M Rock (musique), Chansons (musique), M CI Lég (musique), Classiq, Autre M (musique), Météo, Economie, Enfants, Société, Religion, Forum, Voyages, Loisirs, Jazz, Country, Ch pays (musique), Rétro, Folklore (musique), Document

Mémorisation de vos programmes préférés

Vous pouvez mémoriser six de vos types de programme préféré.

Types de programme préréglés:

1	2	3	4	5	6
M Pop	M Rock	Chansiq	Classiq	Magazine	Divers

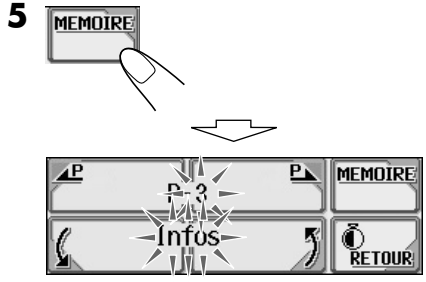
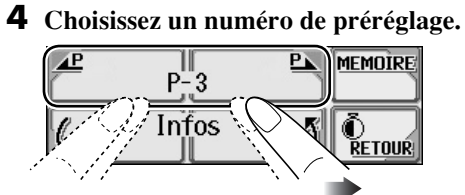
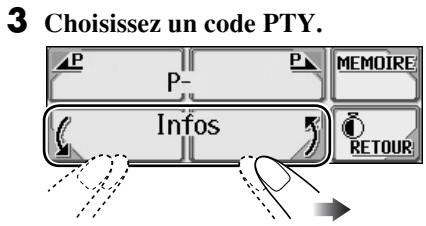
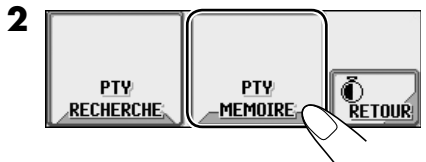

Le code PTY choisi est mémorisé sur le numéro de préréglage choisi.

6 Répétez les étapes 3 à 5 pour mémoriser d'autres codes PTY sur des autres numéros de préréglage.

7 Quittez le réglage.



Utilisation de l'attente de réception

■ Attente de réception TA

L'attente de réception TA permet à l'autoradio de commuter temporairement sur des informations routières (TA) à partir de n'importe quelle source autre que AM.

- Si une station commence à diffuser des informations routières, "TraficRoutier" apparaît sur l'affichage et cet autoradio accorde temporairement la station. Le volume change sur le niveau de volume TA préréglé (voir page 33).

■ Pour mettre en service l'attente de réception TA



L'indicateur TP apparaît.

- Si l'indicateur TP s'allume, c'est que l'attente de réception TA est en service.
- Si l'indicateur TP clignote, c'est que l'attente de réception TA n'est pas encore en service. (Cela se produit quand vous écoutez une station FM sans les signaux RDS nécessaires à l'attente de réception TA).
Pour mettre en service l'attente de réception TA, accordez une autre station (ou service) diffusant ces signaux. L'indicateur TP s'arrête de clignoter et reste allumé.

À suivre....

Pour mettre hors service l'attente de réception TA



L'indicateur TP s'éteint.

■ Attente de réception PTY

L'attente de réception PTY permet à l'autoradio de commuter temporairement sur votre programme PTY préféré à partir de n'importe quelle source autre que AM.

- Cette fonction affecte aussi le tuner DAB.

Pour choisir votre code PTY préféré pour l'attente de réception PTY, référez-vous à la page 33.

L'indicateur PTY s'allume ou clignote.

Pour mettre en service l'attente de réception PTY

1

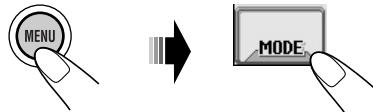

2 Choisissez un des codes PTY.

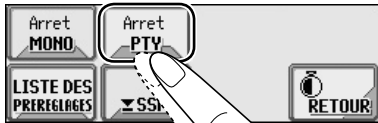

Code PTY choisi
PTY Arrêt

3 Quittez le réglage.

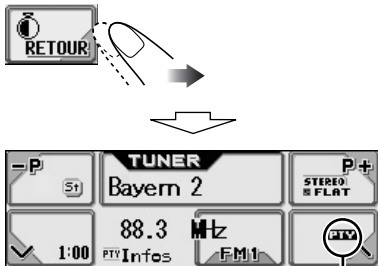

L'indicateur PTY apparaît.

- Si l'indicateur PTY s'allume, c'est que l'attente de réception PTY est en service.
- Si l'indicateur PTY clignote, c'est que l'attente de réception PTY n'est pas encore en service.

Pour mettre en service l'attente de réception PTY, accordez une autre station (ou service) diffusant ces signaux. L'indicateur PTY s'arrête de clignoter et reste allumé.

Pour mettre hors service l'attente de réception PTY

Choisissez "PTY Arrêt" à l'étape 2.

L'indicateur PTY s'éteint.

Poursuite du même programme — Poursuite de réception en réseau

Lorsque vous conduisez dans une région où la réception FM n'est pas suffisamment forte, cet autoradio accorde automatiquement une autre station FM RDS du même réseau, susceptible de diffuser le même programme avec un signal plus fort (voir l'illustration ci-dessous).

À l'expédition de l'usine, la poursuite de réception en réseau est en service.

Pour changer le réglage de la poursuite de réception en réseau, référez-vous à "AF-Rég" à la page 33.

Programme A diffusé sur une zone de fréquence différente (01 – 05)

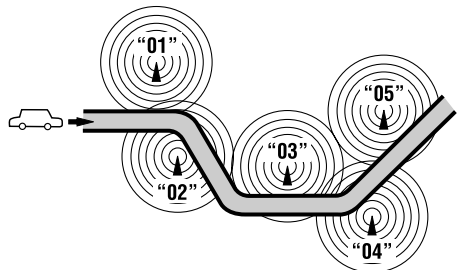

Utilisation du service de messages—Radiotexte RDS (RT)

Qu'est qu'un Radiotexte RDS?

Le Radiotexte RDS est une partie des données du signal RDS et permet de transmettre diverses informations (par ex. des informations sur le programme, numéros de téléphone, adresses électroniques et de site Web, informations sur l'artiste/titre et les titres des actualités). Le service de texte est une partie de la diffusion RDS.

Un message peut contenir 64 caractères maximum.

Le service de messages est optionnel et n'est pas pris en charge par tous les diffuseurs.

Une fois que vous avez accordé une station qui prend en charge le service de message, le service est reçu automatiquement.

Pour utiliser le service de message, choisissez l'écran Radiotexte (RT) (voir la page 4).

Pour afficher les informations des Radiotextes RDS (RT)

Lors de l'écoute d'une station qui prend en charge le signal RT...



L'écran des Radiotextes apparaît.



Il faut un certain temps pour charger les données. Pendant le chargement, "Loading" apparaît.

Si le message texte n'est pas disponible, l'écran texte change automatiquement sur l'écran de commande de la source. L'écran de texte apparaît de nouveau automatiquement quand le service suivant est disponible.

Utilisation d'un disque ou d'une carte SD

Lecture d'un disque dans l'autoradio



FRANÇAIS

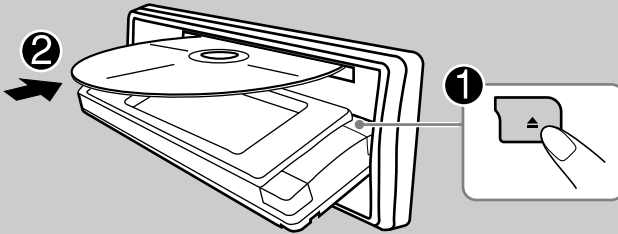

Toutes les plages sont reproduites répétitivement jusqu'à ce que vous changiez la source ou éjectiez le disque.

A propos des disques MP3 et WMA

Les "plages" MP3 et WMA (Windows Media® Audio) (les termes "fichier" et "plage" sont utilisés de façon interchangeable) sont enregistrés dans des "dossiers".

• Si un dossier MP3 ou WMA contient un fichier d'image <jll> créé par Image Converter (Wide Ver 1.2)—fourni sur le CD-ROM, vous pouvez afficher l'image sur l'affichage pendant que les plages du dossier sont reproduites—ImageLink. (Référez-vous aux pages 18, 30 et 48 pour les détails.)

• Lors de l'insertion d'un disque MP3 ou WMA:



Nombre total de dossiers Type de fichier



Nombre total de plages

Dossier actuel*1 Durée de lecture écoutée

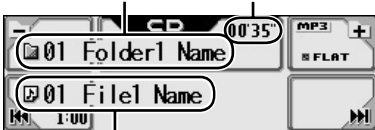

Plage actuelle*1

• Lors de l'insertion d'un disque CD audio ou CD Text:

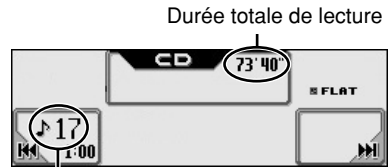

Nombre total de pages

Nom du disque*2 Nom de la plage*2

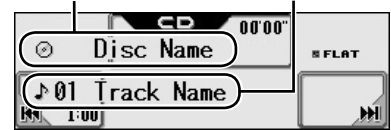

Si aucun nom n'est affecté à un CD audio:

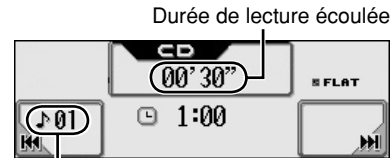

Numéro de la plage actuelle

Pour arrêter la lecture et éjecter le disque

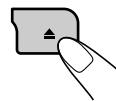

Pour ramener le panneau de commander à sa position précédente, appuyez de nouveau sur cette touche.

LECTURE DE DISQUES DANS LE CHANGEUR DE CD



À propos du changeur de CD

Il est recommandé d'utiliser un changeur de CD JVC compatible MP3 avec votre autoradio.

- Vous pouvez aussi connecter un autre changeur de CD de la série CH-X (sauf le CH-X99 et le CH-X100). Cependant, ils ne sont pas compatibles avec les disques MP3 et vous ne pourrez pas les reproduire.
- Vous ne pouvez pas utiliser les changeurs de CD de la série KD-MK avec cet autoradio.
- Les textes d'information enregistrés sur les CD Text peuvent être affichés quand un changeur de CD JVC compatible CD Text est connecté.
- Vous ne pouvez pas commander et reproduire de disque WMA dans le changeur de CD.

Toutes les plages des disques en place dans le magasin sont reproduites répétitivement jusqu'à ce que vous changiez la source ou éjectiez le magasin du changeur de CD.

1 Choisissez "CD-CH".



2 Choisissez un disque.

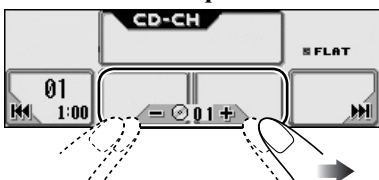

- Quand le disque actuel est un disque MP3:



Dossier actuel*1

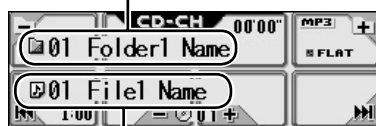

Plage actuelle*1

- Quand le disque actuel est un CD audio ou un CD Text:

Nom du disque*2



Nom de la plage*2

Si aucun nom n'est affecté à un CD audio:

Durée de lecture écoulée



Numéro de la plage actuelle

- *1 Le nom de l'album/interprète avec l'indicateur et le titre de la plage avec l'indicateur apparaissent si "Balise" est réglé sur "Activer" (voir page 32).
- *2 Apparaît uniquement pour les CD Text et les CD si un nom a été attribué ou enregistré. ("No Name" apparaît un instant si aucun nom n'est enregistré ou n'a été attribué à un CD audio.)

Lecture d'une carte SD



À propos de la carte SD

Vous pouvez reproduire des plages MP3/WMA enregistrées sur une carte SD et afficher les images mémorisées sur l'affichage pendant la lecture—ImageLink. (Voir pages 16, 30 et 48 pour les détails.)

Le format requis pour l'enregistrement sur une carte SD est FAT 12/16 et le volume recommandé est de 8 MB à 512 MB.

- Vous ne pouvez pas utiliser les cartes MMC ou mini SD avec cet autoradio.

Avant de détacher le panneau de commande, mettez l'appareil hors tension.

1 Détachez le panneau de commande.

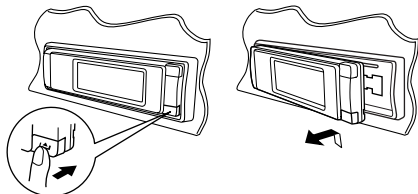

2 Fente d'insertion de la carte SD

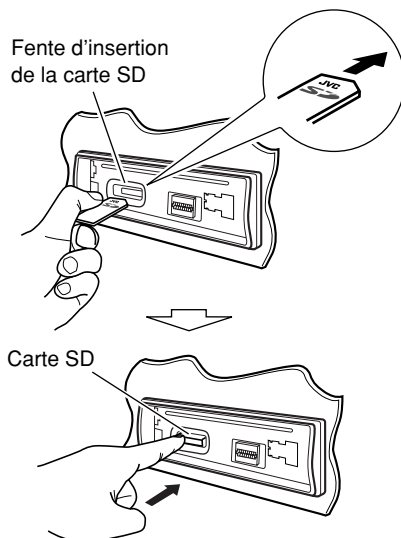

Poussez la carte SD jusqu'à ce que vous entendiez un déclic.

Pour éjecter la carte SD, poussez de nouveau sur la carte SD.

3 Attachez le panneau de commande.

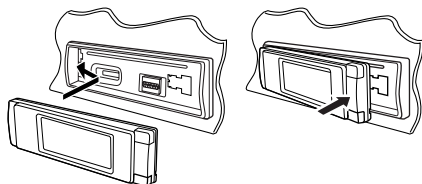

4

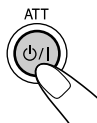

- Le panneau de commande retourne dans sa position précédente (voir page 38).



Nombre total de dossiers Type de fichier



Nombre total de plages

Dossier actuel* Durée de lecture écoulée

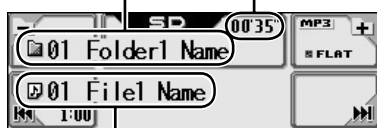



Page actuelle*

La lecture démarre automatiquement si des plages sont enregistrées.

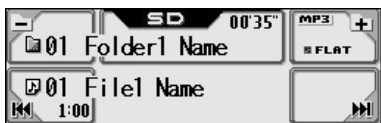
Si une carte SD est insérée....



* Le nom de l'album/interprète avec l'indicateur  et le titre de la plage avec l'indicateur  apparaissent si "Balise" est réglé sur "Activer" (voir page 32).

Les écrans de commande utilisés pour les procédures suivantes sont ceux de la lecture d'un disque MP3 dans l'autoradio.

Pour faire avancer ou reculer rapidement la plage

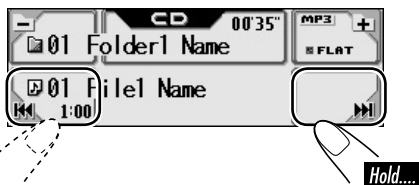

Pour aller aux plages suivantes ou précédentes

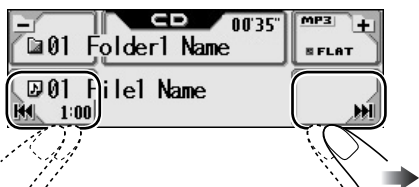

Pour aller aux dossiers suivants ou précédents (seulement pour les disques MP3 ou WMA)

Pour les plages MP3:  



Pour les plages WMA:  

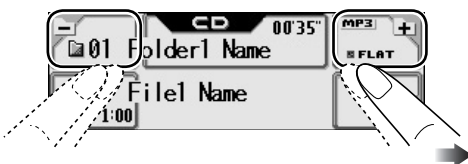

- Si vous maintenez pressé l'icône, la liste des dossiers apparaît sur l'affichage (voir page 20).

À suivre....

Pour choisir un disque pendant la lecture

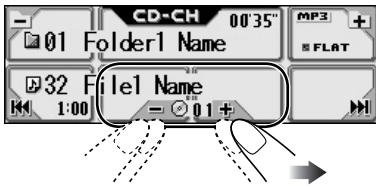

- Si vous maintenez pressé l'icône, la liste des disques apparaît sur l'affichage (voir la colonne de droite).

■ Interdiction de l'éjection du disque

Vous pouvez verrouiller un disque dans la fente d'insertion.

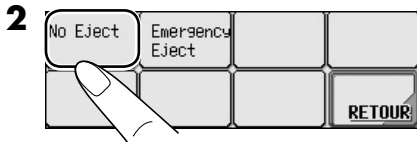
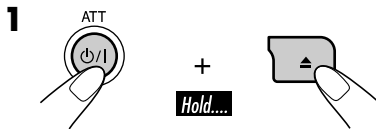

“No Eject” clignote et le disque ne peut pas être éjecté.

Pour annuler l'interdiction

À l'étape **2** ci-dessus, appuyez sur “Eject OK”. “Eject OK” clignote pendant un instant.

Autres fonctions principales

■ Sélection d'un disque/dossier/plage sur la liste

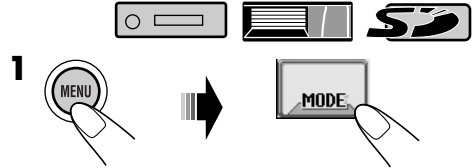

2 • Choisissez un disque (uniquement pour le changeur de CD).

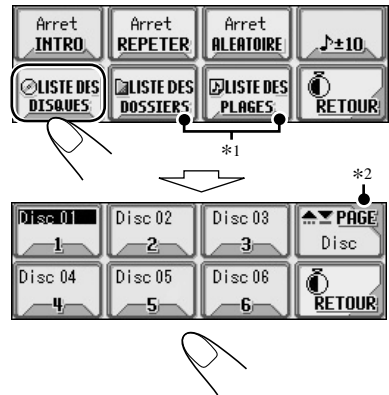

Si le disque choisi est un disque MP3/WMA, sa liste des dossiers apparaît.

• Choisissez un dossier (uniquement pour les disques MP3/WMA ou les cartes SD).

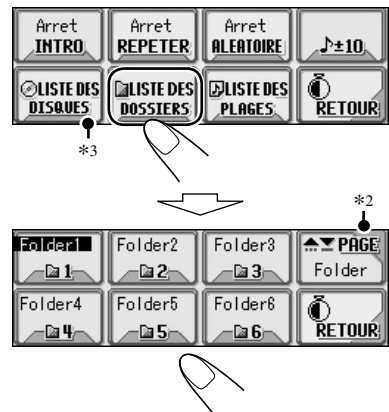

Si vous choisissez le dossier actuel (mis en valeur sur l'écran) sa liste des fichiers apparaît.

- Choisissez une plage (uniquement pour les disques MP3/WMA ou les cartes SD).



La liste des fichiers du dossier actuel apparaît.



- *1 Apparaît uniquement si le disque actuel est un disque MP3.
- *2 Appuyez sur cet icône pour aller à la liste suivante; maintenez-le pressé pour aller à la liste précédente.
- *3 Est affiché uniquement quand la source est "CD-CH".

Lors de l'utilisation de la télécommande....



- Pour choisir directement un disque dans le changeur de CD
- Pour choisir directement une plage d'un CD audio ou d'un CD Text
- Pour choisir directement un dossier d'un disque MP3/WMA ou d'une carte SD

Pour choisir un numéro de 1 à 6:



Pour choisir un numéro de 7 (1) à 12 (6):

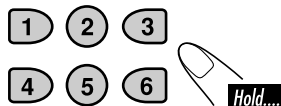

Il faut que les noms affectés aux dossiers commencent par deux chiffres—01, 02, 03, etc.



Pour sauter une plage rapidement pendant la lecture

Pour un CD audio/CD Text: 



Pour les plages MP3:  

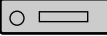

Pour les plages WMA:  

Pour les plages MP3 ou WMA, vous pouvez sauter des plages à l'intérieur du même dossier.

Ex.: Pour choisir la plage 32 lors de la lecture de la plage 6 dans le changeur de CD.

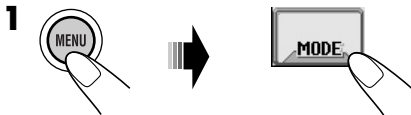

* Si la source est "CD-CH" : Fonctionne uniquement quand un changeur de CD JVC compatible MP3 (CH-X1500) est connecté.



(3 fois)

La première fois que vous appuyez sur la touche "+10" ou "-10", la lecture saute à la plage supérieure ou inférieure la plus proche dont le numéro est un multiple de 10 (par ex. 10, 20, 30).

Puis, chaque fois que vous appuyez sur la touche, vous pouvez sauter 10 pages.

- Après la dernière plage, la première plage est choisie est vice versa.

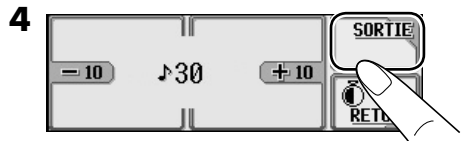

(Deux fois)

Sélection des modes de lecture

Vous pouvez utiliser un des modes de lecture suivants à la fois.

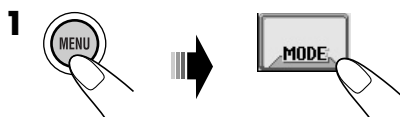

2 Choisissez le mode de lecture souhaité.

Lecture des introductions



Mode	Reproduit les 15 premières secondes de ...
Plage:	Toutes les plages du disque actuel ou de la carte SD. • Pendant la lecture,  est allumé.
Dossier*¹:	La première plage des dossiers du disque actuel ou de la carte SD. • Pendant la lecture,  est allumé.
Disque*²:	La première plage de tous les disques insérés. • Pendant la lecture,  est allumé.
Arrêt:	Annulation.

Lecture répétée



Mode	Reproduit répétitivement
Plage:	La plage actuelle. • Pendant la lecture,  est allumé.
Dossier*¹:	Toutes les plages du dossier actuel. • Pendant la lecture,  est allumé.
Disque*²:	Toutes les plages du disque actuel. • Pendant la lecture,  est allumé.
Arrêt:	Annulation.

Lecture aléatoire



Mode	Reproduit dans un ordre aléatoire
Dossier*¹:	Toutes les plages du dossier actuel, puis les plages du dossier suivant, etc. • Pendant la lecture,  est allumé.
Disque ou SD:	Toutes les plages du disque actuel ou de la carte SD. • Pendant la lecture,  ou  est allumé.
Tout*²:	Toutes les plages de tous les disques insérés. • Pendant la lecture,  est allumé.
Arrêt:	Annulation.

*¹ Uniquement lors de la lecture d'une plage MP3 ( /  / ) ou WMA ( / ).

*² Uniquement lors de la lecture de disques dans le changeur de CD ().

3 Quittez le réglage.



Ajustements sonores

Réglage du menu de sélection du son de base—SEL

FRANÇAIS

1

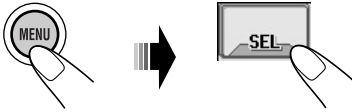

2

Choisissez une option de réglage.

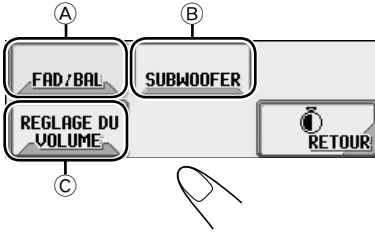

3

Ajustez l'option choisie.

A Pour ajuster la balance de sortie des enceintes entre les enceintes avant et arrière—FAD (fader).

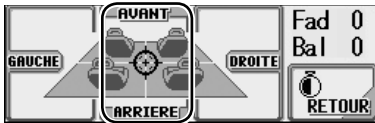

F6 (Avant uniquement) à R6 (Arrière uniquement)

Pour ajuster la balance de sortie des enceintes entre les enceintes gauche et droite—BAL (balance).



L6 (Gauche uniquement) à R6 (Droite uniquement)

B Pour choisir la fréquence de coupure du caisson de grave.



55Hz: Les fréquences supérieures à 55 Hz sont coupées.

85Hz: Les fréquences supérieures à 85 Hz sont coupées.

115Hz: Les fréquences supérieures à 115 Hz sont coupées.

Ajustez le niveau de sortie du caisson de grave.



00 (min.) à 08 (max.)

C Pour ajuster le niveau d'entrée de chaque source (sauf FM).

Ajustez-les de façon que le niveau d'entrée corresponde au niveau sonore FM.



-05 (min.) à +05 (max.)

4

Quittez le réglage.



Sélection des modes sonores préréglés (i-EQ: égaliseur intelligent)

Vous pouvez choisir le mode sonore qui convient le mieux à votre genre de musique.

Modes sonores disponibles

FLAT (Aucun mode sonore n'est appliqué),
HARD ROCK, R & B, POP, JAZZ,
DANCE, COUNTRY, REGGAE,
CLASSIC, USER 1, USER 2, USER 3

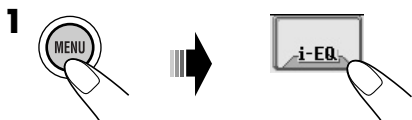

2 Choisissez un mode sonore.

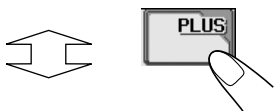

3 Quittez le réglage.



Mémorisation de vos propres modes sonores

Ex.: Pour ajuster "FLAT"

- 1 Choisissez "FLAT" (voir la colonne de gauche).
- 2 Choisissez la bande de fréquence— 60Hz, 150Hz, 400Hz, 1kHz, 2.4kHz, 6kHz, 12kHz.

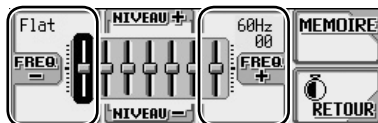

- 3 Ajustez le niveau de chaque bande choisie.

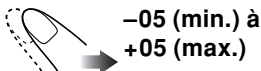
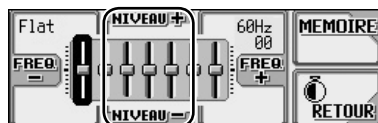

- 4 Répétez les étapes 2 et 3 pour ajuster les autres bandes de fréquence.

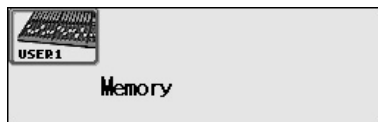
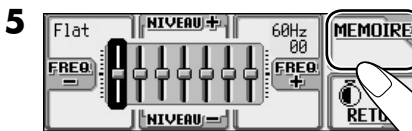

Ex.: Quand "USER1" est choisi

Procédure de base

Avant de commencer la procédure suivante, préparez un CD-R ou une carte SD avec des images fixes et des animations (séquences vidéo).

- Avec Image Converter (Wide Ver 1.2) qui se trouve sur le CD-ROM fourni, vous pouvez créer vos propres images et animations. (Des exemples sont fournis sur le CD-ROM).

1 Insérez un CD-R, une carte SD ou le CD-ROM fourni.

- **CD-R/CD-ROM fourni**

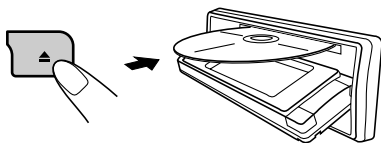

- **Carte SD**

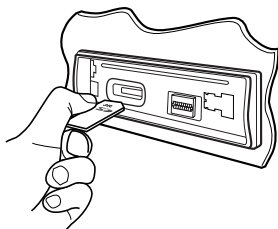

2

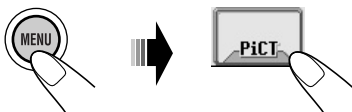

3



- Pour transférer le(s) fichier(s):
➔ **Transfert des fichiers** (voir pages 26)
- Pour effacer le(s) fichier(s):
➔ **Suppression des fichiers** (voir page 27)
- Pour activer le(s) fichier(s) transférés:
➔ **Activation des fichiers transférés** (voir page 29)

IMPORTANT:

- Référez-vous aussi fichiers PDF compris avec Image Converter dans le dossier “Manual” dans le CD-ROM fourni.
- Les images fixes doivent avoir le code d’extension <jil> et les animations (séquences vidéo) le code d’extension <jla> dans leur nom de fichier.
- Avant de transférer ou de supprimer des fichiers, respectez ce qui suit:
 - Ne transférez pas un fichier tout en conduisant.
 - Ne tournez pas la clé de contact de la voiture pendant le transfert ou la suppression d’un fichier.*
 - Ne détachez pas le panneau de commande pendant le transfert ou la suppression d’un fichier.*

* Sinon, le transfert du fichier ou sa suppression risque de ne pas s’effectuer correctement.

Transfert de fichiers

- **OUVERTURE:** Écran d’ouverture
Pour transférer/supprimer une animation (30 images maximum) qui apparaîtra sur l’affichage après la mise sous tension de l’appareil.
- **FIN:** Écran de fermeture
Pour transférer/supprimer une animation (30 images maximum) qui apparaîtra sur l’affichage avant la mise hors tension de l’appareil.
- **IMAGE:** Écran graphique
Pour transférer/supprimer des images fixes (30 images fixes maximum) qui apparaîtront lors de la lecture d’une source.
- **VIDEO:** Écran graphique
Pour transférer/supprimer une animation (90 images maximum) qui apparaîtra sur l’affichage lors de la lecture d’une source.

Transfert d'une animation ou d'images

- Il faut un certain temps pour télécharger une animation. Pour les détails, référez-vous à la page 49.
- Pour activer les fichiers téléchargés, référez-vous à la page 29.

1 À l'étape ③ de la page 26...



2

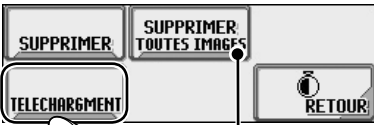

Apparaît uniquement si "IMAGE" est choisi.



- Si "OUVERTURE", "FIN" ou "VIDEO" est choisi, seuls les dossiers comprenant des fichiers <jla> apparaissent.
- Si "IMAGE" est choisi, seuls les dossiers comprenant des fichiers <jll> apparaissent.

3 Choisissez un dossier.



(une fois pour le dossier actuel; deux fois pour les autres dossiers)

4 Choisissez un fichier.



5



Le nom du fichier apparaît.

- Pour transférer plus d'images du même dossier, répétez les étapes 4 et 5.
- Pour transférer plus d'images d'autres dossiers, appuyez sur RETOUR. Puis répétez les étapes 3 à 5.

7 Quittez le réglage.



Suppression de fichiers

Suppression de l'animation et des images mémorisées

1 À l'étape ③ de la page 26...



À suivre...

2



Apparaît uniquement si
"IMAGE" est choisi.

3 • Pour supprimer l'animation
mémorisée



Le nom du fichier apparaît.

• Pour supprimer les images
mémorisées



Le nom du fichier apparaît.

4 Répétez l'étape 3 pour supprimer
plus d'images.

5 Quitter le réglage.

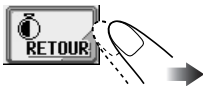

■ Suppression de toutes les animations et images mémorisées

1

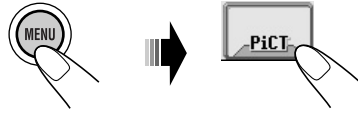

2 • Pour supprimer toutes les images
mémorisées



• Pour supprimer toutes les images
mémorisées

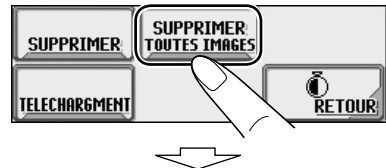
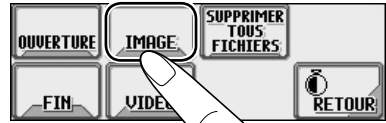

3 Quitter le réglage.



Activation des fichiers transférés

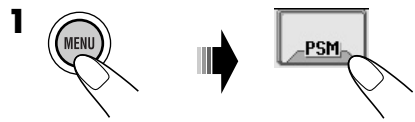

2 • Pour activer les animations mémorisées pour les écrans d'ouverture et de fermeture

1 Choisissez "Ouverture" ou "Fin".

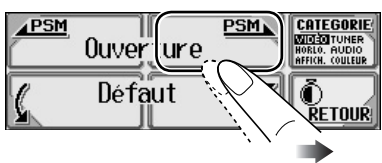

2 Choisissez le réglage souhaité.

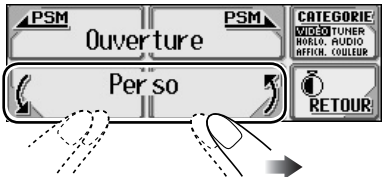

Défaut: L'animation préreglée à l'usine est utilisée.

Per so: Votre propre animation est utilisée.

• Pour activer l'écran graphique en utilisant une image ou une séquence vidéo

1 Choisissez "Graphique".

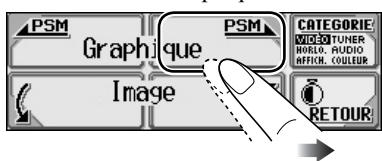

2 Choisissez le réglage souhaité.

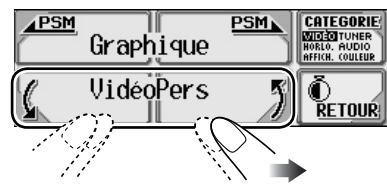

VidéoPers: Votre propre animation mémorisée dans "VIDEO" est activée.

Séquence: Vos propres images mémorisées dans "IMAGE" sont activées est affichées dans l'ordre.

Image: Une de vos propres images fixes mémorisée dans "IMAGE" est activée.

• Pour choisir une image fixe pour "Image".

Si "Image" n'est pas choisi pour "Graphique", vous ne pouvez pas choisir "Image" (voir page 30).

1 Choisissez "Image".

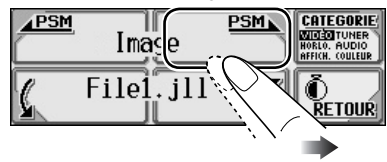

2 Choisissez le fichier souhaité.

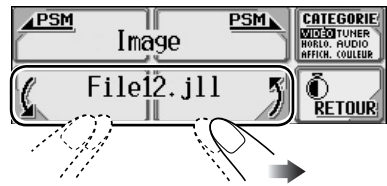

3 Quitter le réglage.



Réglages généraux — PSM

Procédure de base

Vous pouvez changer les options PSM (mode des réglages préférés) de la table suivante.

FRANÇAIS

1

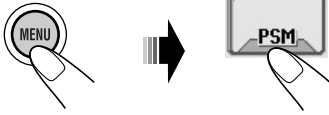

2 Choisissez une catégorie PSM.

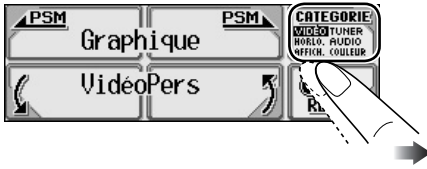

Vous pouvez passer à une catégorie différente en changeant simplement les réglages PSM.

3 Choisissez une option PSM.



4 Ajustez l'option PSM choisie.

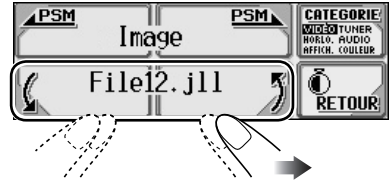

5 Répétez les étapes 2 à 4 pour ajuster les autres options PSM si nécessaire

6 Quitter le réglage.



Indications

Réglages pouvant être choisis, [page de référence]

Indications	Réglages pouvant être choisis, [page de référence]	
VIDÉO	<p>Demo Démonstration des affichages</p>	<p>Toujours: La démonstration des affichages (animation) apparaît.</p> <p>ImageLink: Pour afficher une image fixe lors de la lecture d'une plage MP3/WMA, [16, 18, 48].</p> <p>Interval.: [Réglage initial]; La démonstration des affichages (animation) et l'indication de la source de lecture apparaissent alternativement.</p> <p>Arret: Annulation.</p> <ul style="list-style-type: none"> Ces graphiques apparaissent si aucune opération n'est effectuée pendant environ 20 secondes.
	<p>Graphique Graphique</p>	<p>Vous pouvez activer un écran graphique en utilisant une séquence vidéo ou une image, [29].</p> <p>VidéoPers: Votre propre animation mémorisée dans "VIDEO" est activée.</p> <p>Séquence: Vos propres images mémorisées dans "IMAGE" sont activées est affichées dans l'ordre.</p> <p>Image: [Réglage initial]; Une de vos propres images fixes mémorisée dans "IMAGE" est activée.</p>

Indications

Réglages pouvant être choisis, [page de référence]

VIDÉO	ToucheCFM Animation	Activer: [Réglage initial]; Un écran d'animation apparaît quand vous mettez l'appareil sous ou hors tension, changez la source et choisissez une courbe i-EQ. Arrêt: Annulation.
	Ouverture*1 Écran d'ouverture	Quand vous mettez l'appareil sous tension ("Ouverture") et hors tension ("Fin"), [29].... Défaut: [Réglage initial]; L'animation pré-réglée à l'usine est utilisée.
	Fin*1 Écran de fermeture	Per so: Votre propre animation est utilisée.
	Image*2 Image personnelle	[Réglage initial: Première image mémorisée]; Vous pouvez choisir un des fichiers mémorisés comme graphique, [29].
HORLO.	Heures Heures	0 – 23 (1 – 12), [8] [Réglage initial: 0 (0:00)]
	Minutes Minutes	00 – 59, [8] [Réglage initial: 00 (0:00)]
	24H/12H Système de l'horloge	12 Heures ⇄ 24 Heures, [8] [Réglage initial: 24Heures]
	Aj. Horloge Ajustement automatique de l'horloge	Auto: [Réglage initial]; L'horloge intégrée est ajustée automatiquement à l'aide des données CT (heure de réglage de l'horloge) contenues dans le signal RDS. Arrêt: Annulation.
AFFICH.	Défile Défilement	Une fois: [Réglage initial]; Pour les informations du disque: fait défiler l'information du disque une fois seulement. Pour les Radiotextes RDS: fait défiler le message de façon continue (à 3 secondes d'intervalle). Pour les textes DAB: fait défiler le texte DAB détaillé. Auto: Pour les informations du disque: fait défiler l'information du disque de façon répétée (à 5 secondes d'intervalle). Pour les Radiotextes RDS: fait défiler le message de façon continue (à 3 secondes d'intervalle). Pour les textes DAB: fait défiler le texte DAB détaillé. Arrêt: Pour les informations du disque: annulation. Pour les Radiotextes RDS: montre uniquement la première page du message. Pour les textes DAB: montre uniquement le titre s'il y en a un. • Maintenir pressée DISP pendant plus d'une seconde permet de faire défiler les informations du disque quel que soit le réglage.

*1 Est affiché uniquement après qu'un fichier transféré est mémorisé.

*2 Est affiché uniquement après qu'un fichier transféré est mémorisé et que "Image" est choisi pour "Graphique".

Indications	Réglages pouvant être choisis, [page de référence]
Assombrit Gradateur	Auto: [Réglage initial]; Assombrit l'affichage quand vous allumez les feux de la voiture. Arrêt: Annulation. Activer: Met en service le gradateur. Minuterie: Règle la minuterie pour le gradateur, [35].
De – A *1 Minuterie de gradateur	N'importe quelle heure à n'importe quelle heure, [35] [Réglage initial: 18:00–7:00]
Contraste Contraste	1 – 10 [Réglage initial: 5]
Type LCD Type d'affichage	Auto: [Réglage initial]; L'affichage positif est choisi pendant le jour*2 alors que l'affichage négatif est utilisé pendant la nuit*2. Positif: L'affichage positif est utilisé. Négatif: L'affichage négatif est utilisé (sauf pour les images fixes, les animations et les indications de niveau sonore).
Caractère Type de police de caractères	Vous pouvez choisir le type de police de caractères de l'affichage. 1 [Réglage initial] ⇄ 2
Balise Affichage des balises	Activer: [Réglage initial]; Pour afficher les balises ID3 lors de la lecture des plages MP3/WMA, [16 – 19]. Arrêt: Annulation.
Thème Indicateur de niveau sonore	Vous pouvez choisir l'indicateur de niveau pendant la lecture, [4]. VuMètre 1 [Réglage initial] ⇄ VuMètre 2 ⇄ VuMètre 3 ⇄ (retour au début) • Appuyez répétitivement sur DISP pour afficher l'indicateur de niveau choisi.
TouchInf Limite des touches	Activer: [Réglage initial]; Pour afficher la limite des icônes des touches du panneau tactile afin de rendre leur utilisation plus facile. Arrêt: Annulation. (Environ 5 secondes après une opération, la limite des touches disparaît.)
Sensibil. Sensibilité du panneau tactile	Vous pouvez choisir le niveau de sensibilité du panneau tactile. 1 ⇄ 2 [Réglage initial] ⇄ 3 ⇄ (retour au début) • Le niveau de sensibilité diminue de 1 à 3.

*1 Est affiché uniquement quand "Assombrit" est réglé sur "Minuterie".

*2 Dépend du réglage "Assombrit".

Indications

Réglages pouvant être choisis, [page de référence]

TUNER	Attnt PTY Attente PTY	Vous pouvez choisir un code PTY pour l'attente de réception PTY, [14].
	AF-Rég Fréquence alternative/ réception régionale	<p>Quand les signaux reçus de la station actuelle deviennent faibles... AF: [Réglage initial]; Commute sur une autre station (le programme peut différer du programme actuellement reçu), [14].</p> <ul style="list-style-type: none"> • L'indicateur AF s'allume. <p>AF Reg: Commute sur une autre station diffusant le même programme.</p> <ul style="list-style-type: none"> • L'indicateur REG s'allume. <p>Arret: Annulation (ne peut pas être choisi quand "DAB AF" est réglé sur "Activer").</p>
	TA Volume Volume des informations routières	Quand un programme d'informations routières (TA) est reçu, le niveau de volume change automatiquement sur le niveau préréglé. [Réglage initial: 20]; 0 – 30 ou 0 – 50* ³
	Recherche Recherche de programme	<p>Activer: L'autoradio accorde automatiquement une autre fréquence diffusant le même programme que la station RDS préréglée originale si le signal de la station préréglée n'est pas suffisant.</p> <p>Arret: [Réglage initial]; Annulation.</p>
	Filtre IF Filtre de fréquence intermédiaire	<p>Auto: [Réglage initial]; Augmente la sélectivité du tuner pour réduire les bruits d'interférence entre les stations. (L'effet stéréo est perdu.)</p> <p>Large: Il y a des bruits d'interférence des stations adjacentes mais la qualité du son n'est pas dégradée et l'effet stéréo n'est pas perdu.</p>
	DAB AF * ⁴ Recherche de fréquence alternative	<p>Activer: [Réglage initial]; Poursuit le même programme parmi les services DAB et les stations FM RDS, [44].</p> <p>Arret: Annulation.</p>
	Annonce * ⁴ Attente d'annonce	<p>Permet de choisir un des 9 types d'annonces pour l'attente de réception d'annonce.</p> <p>Transpor [Réglage initial] ⇄ Incident ⇄ Nouvelle ⇄ Météo ⇄ Flash ⇄ Spécial ⇄ Info rad (Informations radio) ⇄ Sport ⇄ Finance ⇄ (retour au début)</p>

*³ Dépend de la commande de gain de l'amplificateur.*⁴ Est affiché uniquement quand le tuner DAB est connecté.



Indications		Réglages pouvant être choisis, [page de référence]
AUDIO	VSS Système de prise en charge de la voix	Tonalité: Un bip sonore retentit quand vous utilisez l'autoradio. Voix: [Réglage initial]; Une aide est annoncée dans la langue que vous avez choisie quand vous utilisez l'appareil.
	NiveauVSS NiveauVSS	Vous pouvez ajuster le niveau de volume du système VSS. Arrêt (annulation) \rhd 1 \rhd 2 \rhd 3 [Réglage initial] \rhd 4
	Langue Langue	Vous pouvez choisir la langue du système VSS. English (Anglais) [Réglage initial] \rhd Deutsch (Allemand) \rhd Français \rhd (retour au début) • L'indication sur l'affichage apparaît aussi dans la langue choisie.
	SourceExt*1 Entrée extérieure	Changer: [Réglage initial]; Pour utiliser un changeur de CD JVC, [17]. Ext In: Pour utiliser n'importe quel appareil extérieur, [39].
	Téléphone Sourdine téléphonique	Sourdine1/Sourdine2: Choisissez le réglage qui permet de couper le son quand vous utilisez un téléphone portable. Arrêt: [Réglage initial]; Annulation. • Si le lecteur CD ou le changeur de CD est choisi comme source, la lecture est interrompue momentanément (pause) pendant la sourdine téléphonique.
	Gain Amp Commande du gain de l'amplificateur	Vous pouvez changer le niveau de volume maximum de cet autoradio. Haut: [Réglage initial]; Volume 0 – Volume 50 Bas: Volume 0 – Volume 30 (Choisissez ce réglage si la puissance maximum des enceintes est inférieure à 52 W afin d'éviter de les endommager.) Arrêt: Met hors service les amplificateurs intégrés.
COULEUR	SOURCE Source	[Réglage initial: Toute SRC]; Vous pouvez choisir votre couleur d'affichage préférée pour chaque source (ou pour toutes les sources), [35, 36].
	JOUR (NUIT) Couleur personnelle	Vous pouvez créer vos propres couleurs et les choisir comme couleur de l'affichage, [36]. JOUR: Couleur personnelle pour le jour*2. NUIT: Couleur personnelle pour la nuit*2.
	R Rouge	00 – 11 [Réglage initial: JOUR: 07, NUIT: 05]
	G Vert	00 – 11 [Réglage initial: JOUR: 07, NUIT: 05]
	B Bleu	00 – 11 [Réglage initial: JOUR: 07, NUIT: 05]

*1 Ne peut pas être choisi si la source est "CD-CH" ou "EXT-IN".

*2 Dépend du réglage "Assombrit".

Sélection du mode de gradateur

Vous pouvez assombrir l'affichage la nuit ou au moment réglé dans la minuterie.

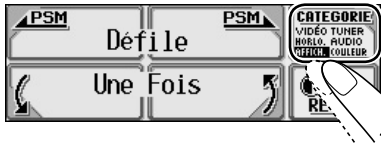
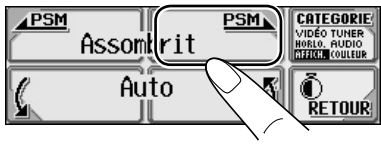
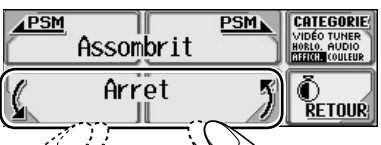
- 1  → 
- 2  →
- 3  →
- 4 

Auto: Assombrir l'affichage quand vous allumez les feux.
→ Allez à l'étape 9.

Arrêt: Annulation.
→ Allez à l'étape 9.

Activer: Assombrir toujours l'affichage.
→ Allez à l'étape 9.

Minuterie: Permet de régler la minuterie du gradateur.
→ Allez à l'étape 5.

5 Choisissez "De - A".



6 Réglez l'heure de début du gradateur.

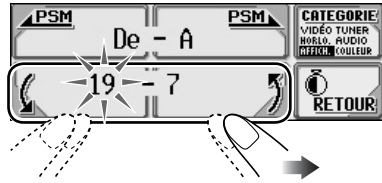

7

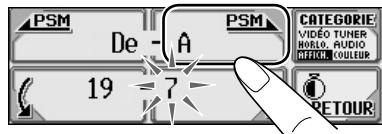

8 Réglez l'heure de fin du gradateur.

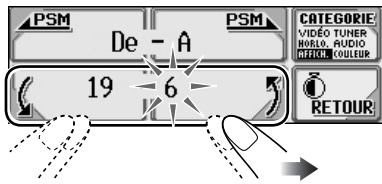



9 Quittez le réglage.



Changement de la couleur de l'affichage

Vous pouvez choisir votre couleur d'affichage préférée pour chaque source (ou pour toutes les sources).

Réglage de la couleur de l'affichage

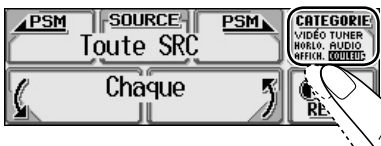
- 1  → 
- 2  →

À suivre...

3 Choisissez la source.



Toute SRC*1 → CD → SD → Changer
(ou Ext In *2) → Line In → FM → AM
→ DAB*3 → (retour au début)

*1 Si vous choisissez "Toute SRC", vous pouvez utiliser la même couleur pour toutes les sources.

*2 Dépend du réglage "SourceExt", voir page 34.

*3 Peut être choisi uniquement quand le tuner DAB est connecté.

4 Choisissez la couleur.



Chaque*4 ∓ Eau ∓ Ciel ∓ Mer ∓
Feuille ∓ Gazon ∓ Pomme ∓ Rose ∓
Ambre ∓ Miel ∓ Violet ∓ Raisin ∓
Pâle ∓ Per so*5 ∓ (retour au début)

*4 La couleur change toutes les 2 secondes.

*5 Les couleurs créées par l'utilisateur—
"JOUR" et "NUIT" sont appliquées
(voir la colonne de droite).

5 Répétez les étapes 3 et 4 pour choisir la couleur pour chaque source (sauf quand "Toute SRC" est choisi à l'étape 3).

6 Quittez le réglage.



■ Création de votre propre couleur —User

Vous pouvez créer votre propre couleur—
"JOUR" et "NUIT".

1 À l'étape 3 ci-à gauche, choisissez la couleur de l'utilisateur.



→ JOUR → NUIT

2 Choisissez la couleur primaire (R/G/B).



3 Ajustez le niveau (00 – 11) de la couleur primaire choisie.

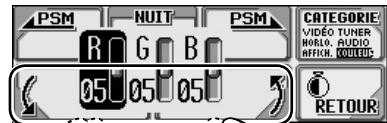

4 Répétez les étapes 2 et 3 pour ajuster les autres couleurs primaires.

5 Quittez le réglage.



Autres fonctions principales

Affectation de titres aux sources

Vous pouvez affecter des titres aux fréquences des stations, au CD (dans cet autoradio et dans le changeur de CD) et aux appareils extérieurs (LINE-IN et EXT-IN).

Sources	Le nombre maximum de caractères
CDs/CD-CH	32 caractères maximum (pour 30 des disques)
Appareils extérieurs	8 caractères maximum

- Vous ne pouvez pas affecter un titre à un CD Text ou à un disque MP3/WMA.

1 Choisissez les sources.

- Pour un CD dans cet appareil: Insérez un CD.
- Pour des CD dans le changeur de CD: Choisissez "CD-CH", puis choisissez un numéro de disque.
- Pour l'appareil extérieur: Choisissez "LINE-IN" ou "EXT-IN".

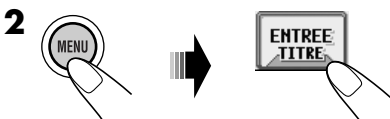

3 Affecter un titre (dans cet exemple, à un CD).

- 1 Choisissez un jeu de caractères.



- 2 Choisissez un caractère.

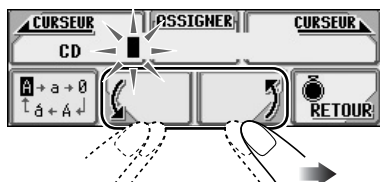

- 3 Déplacez-vous à la position de caractère suivante.



- 4 Répétez les étapes 1 et 3 jusqu'à ce que vous terminiez d'entrer le titre.

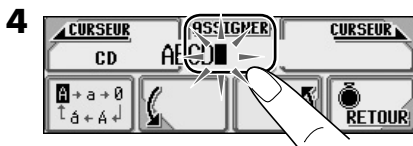

Pour effacer tout le titre

À l'étape 3 ci-à gauche...

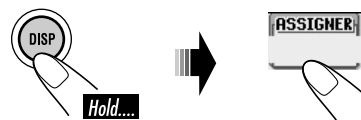

Caractères disponibles sur l'affichage

En plus des alphabets romains (A – Z, a – z), les caractères suivants peuvent être utilisés.

- Ces caractères sont aussi utilisés pour afficher diverses informations sur l'affichage.

Majuscules

Á	À	Ã	Ä	Å	Æ	Ç	Ć	Ç	É	È	Ê
Ë	Ĝ	Í	Ì	Î	Ñ	Ó	Ô	Õ	Ö	Ø	Ř
Ŕ	Š	Ś	Ş	Ú	Û	Ü	Ý	Ž	ß	Ɔ	Ɔ
Ɔ	Ɔ	Ɔ	Ɔ	Ɔ	Ɔ	Ɔ	Ɔ	Ɔ	Ɔ	Ɔ	Ɔ

Minuscules

á	à	ã	ä	å	æ	ç	ć	ç	é	è	ê
ë	ĝ	í	ì	î	ñ	ń	ó	ô	õ	ø	ř
ŕ	š	ś	ş	ú	û	ü	ý	ž	ß	Ɔ	Ɔ
Ɔ	Ɔ	Ɔ	Ɔ	Ɔ	Ɔ	Ɔ	Ɔ	Ɔ	Ɔ	Ɔ	Ɔ

Chiffres et symboles

0	1	2	3	4	5	6	7	8	9	!	"	#	\$
%	&	'	()	*	+	,	-	.	/	:	;	<
=	>	?	@	_	^	~	ı	ı	£	€	α	espace	

Changement de l'angle du panneau de commande

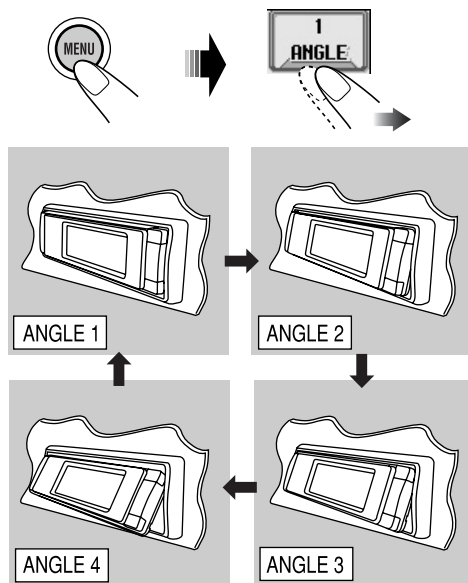

Lors de l'utilisation de la télécommande....

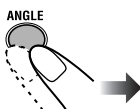

Attention:

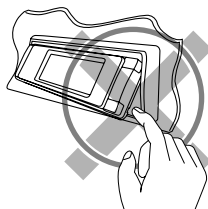

Retrait du panneau de commande

Lors du retrait ou de la fixation du panneau de commande, assurez-vous de ne pas endommager les connexion à l'arrière du panneau de commande et sur le porte-panneau.

Retrait du panneau de commande

Avant de retirer le panneau de commande, assurez-vous de mettre l'appareil hors tension.

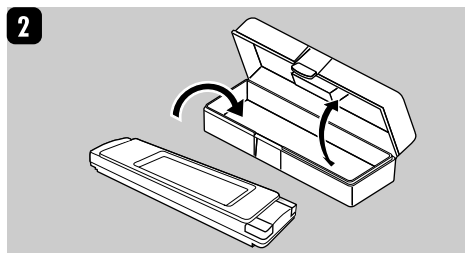
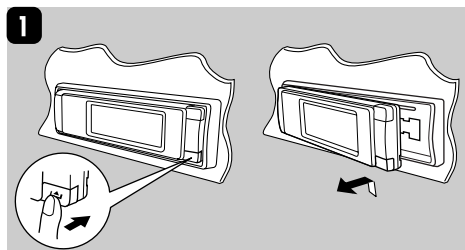

Fixation du panneau de commande

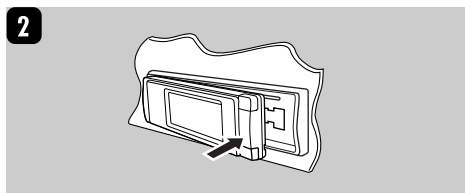
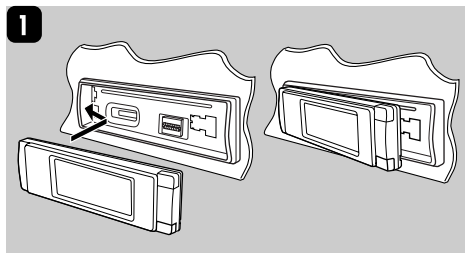

Utilisation d'un appareil extérieur

Vous pouvez connecter un appareil extérieur aux prises LINE IN à l'arrière—LINE-IN et un autre appareil à la prise du changeur de CD aussi à l'arrière en utilisant l'adaptateur d'entrée de ligne KS-U57 (non fourni)—EXT-IN.

- Pour la connexion, référez-vous au Manuel d'installation/raccordement (volume séparé).

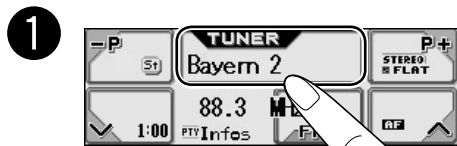

- 2**
- Pour choisir "LINE-IN"

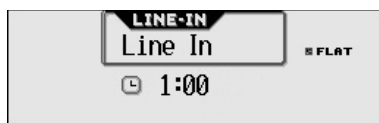

- Pour choisir "EXT-IN"

Avant d'utiliser l'appareil extérieur, choisissez correctement l'entrée extérieure (voir page 34).

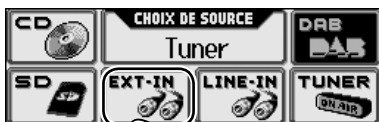

- 3** Ajustez le volume.

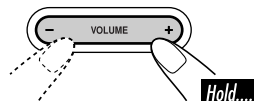

- 4** Ajustez le son comme vous le souhaitez. (Voir les pages 24 et 25.)

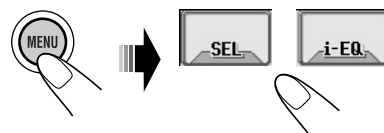

Fonctionnement du tuner DAB

Écoute du tuner DAB

FRANÇAIS

- 1 Choisissez "DAB".

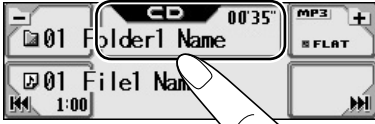

- 2 Choisissez la bande (DAB1/ DAB2/DAB3).



- 3 Démarrez la recherche d'un ensemble.



Quand un ensemble est reçu, la recherche s'arrête.

Pour arrêter la recherche, appuyez de nouveau sur le même icône.

- 4 Choisissez le service (primaire ou secondaire) que vous souhaitez écouter.



Pour accorder un ensemble manuellement

À l'étape 3 ci-à gauche...



- 2 Choisissez la fréquence de l'ensemble souhaité.



Qu'est-ce que le système DAB?

Le système DAB peut fournir un son de qualité CD sans aucune interférence gênante et distorsion du signal. De plus, il peut transporter des textes et des images. Lors d'une transmission, le système DAB combine plusieurs programmes (appelés "service") qui forment un "ensemble". Et chaque "service"—appelé "service primaire"—peut être divisé entre différents composants (appelés "services secondaires").

Un ensemble typique a six programmes (services) ou plus diffusés en même temps. En connectant le tuner DAB, cet autoradio peut réaliser les choses suivantes:

- Poursuite automatique du même programme—Réception alternative (référez-vous à "DAB-AF" à la page 33).

Il est recommandé d'utiliser le tuner DAB (Digital Audio Broadcasting) KT-DB1000 avec votre autoradio. Si vous possédez un autre tuner DAB, consultez votre revendeur autoradio JVC.

- Référez-vous aussi aux Manuel d'instructions fournies avec votre tuner DAB.

- 2 Choisissez un des niveaux de signal DRC (1, 2 ou 3).

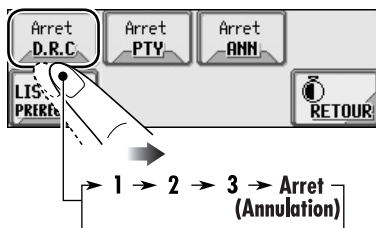

Le renforcement augmente de 1 à 3.

- 3 Quittez le réglage.

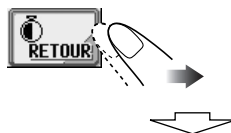

L'indicateur DRC apparaît.

- L'indicateur DRC est mis en valeur (**DRC**) uniquement lors de la réception de signaux DRC du service accordé.

Quand les sons environnants sont bruyants

Certains services offrent des signaux de commande de la plage dynamique (DRC) en même temps que les signaux ordinaires de leur signal. Le DRC permet de renforcer les sons de faible niveau afin d'améliorer le confort d'écoute.

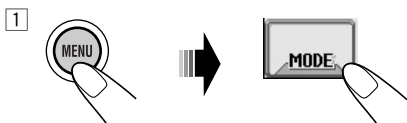

Pour rechercher votre service préféré

Vous pouvez rechercher un code dynamique ou un code statique.

- Les opérations sont exactement les mêmes que celles expliquées à la page 12 pour les stations FM RDS.
- Vous ne pouvez pas mémoriser des codes PTY séparément pour le tuner DAB et le tuner FM.
- La recherche est réalisée sur le tuner DAB uniquement.

Mémorisation de services DAB

Vous pouvez préregler 6 services DAB (primaires) pour chaque bande.

Ex.: Mémorisation d'un ensemble (service primaire) sur le numéro de préreglage 1 de la bande DAB1.

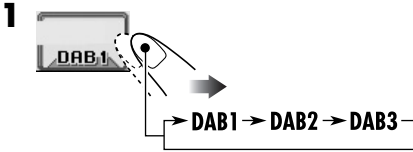

2 Choisissez un ensemble (service primaire).



- Maintenir **S+** ou **=S** pressée permet aussi d'afficher la liste des services préreglés (voir l'étape 5).

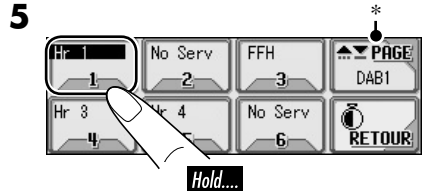
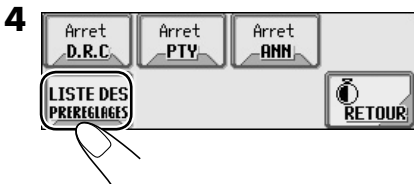
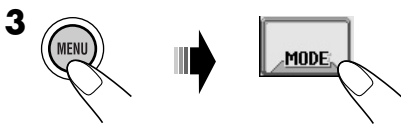

* Permet de passer aux autres bandes DAB. Ne changez pas la bande DAB en utilisant cet icône lors du préreglage d'un service; sinon, le préreglage peut échouer.

Accord d'un service DAB préreglé

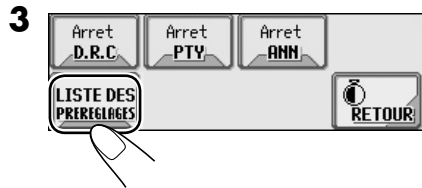
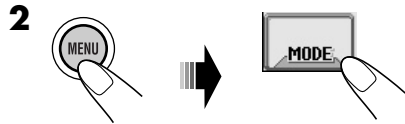
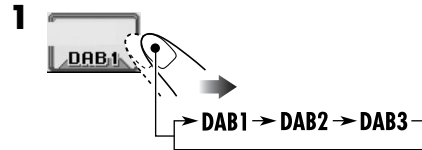

4 Choisissez un numéro de préreglage.



5 Changez le service si nécessaire.



Utilisation de l'attente de réception

Vous pouvez utiliser trois types d'attente de réception.

- Attente de réception d'informations routières—attente de réception TA (voir ci-après).
- Attente de réception d'annonce (voir la colonne de droite).
- Attente de réception PTY (voir page 44).

■ Attente de réception d'informations routières (attente de réception TA)

L'attente de réception d'informations routières permet à l'autoradio de commuter temporairement sur des informations routières (ou des annonces routières) à partir de n'importe quelle source sauf AM. Le volume change sur le niveau de volume TA pré réglé (voir page 33).

- Les opérations sont exactement les mêmes que celles expliquées à la page 13 pour les stations FM RDS.
- Vous ne pouvez pas utiliser l'attente de réception d'informations routières (attente de réception TA) séparément pour le tuner DAB et le tuner FM.

■ Attente de réception d'annonce

L'attente de réception d'annonce permet à l'autoradio de commuter temporairement sur votre service préféré (type d'annonce).

Pour choisir votre type d'annonce préféré, référez-vous à la page 33.

Pour mettre en service l'attente de réception d'annonce

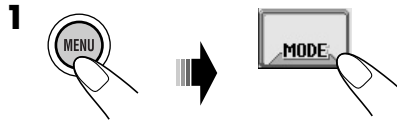

2 Choisissez "ANN Activer".

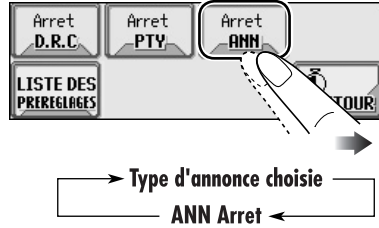

3 Quittez le réglage.

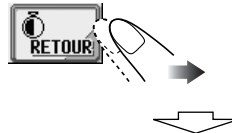

L'indicateur ANN apparaît.

- Si l'indicateur ANN s'allume.
L'attente de réception d'annonce est en service.
- Si l'indicateur ANN clignote.
L'attente de réception d'annonce n'est pas encore en service.
Pour la mettre en service, accordez un autre service diffusant ces signaux.
L'indicateur ANN s'arrête de clignoter et reste allumé.

À suivre...

Pour mettre hors service l'attente de réception d'annonce

Choisissez "ANN Arret" à l'étape **2** de la page 43.

L'indicateur ANN s'éteint.

■ Attente de réception PTY

L'attente de réception PTY permet à l'appareil de commuter temporairement sur votre programme PTY préféré à partir de n'importe quelle source sauf AM.

- Les opérations sont exactement les mêmes que celles expliquées à la page 14 pour les stations FM RDS.
- L'attente de réception PTY pour le tuner DAB fonctionne uniquement lors de l'utilisation d'un code PTY dynamique.
- Vous pouvez mettre en et hors service l'attente de réception PTY quand la source est "FM" ou "DAB".

Poursuite du même programme — Réception alternative

Vous pouvez continuer d'écouter le même programme en mettant en service la réception alternative.

- **Lors de la réception d'un service DAB:**
Quand vous conduisez dans une région où un service DAB ne peut pas être reçu, cet autoradio accorde automatiquement un autre ensemble ou une station FM RDS diffusant le même programme.
- **Lors de la réception d'une station FM RDS:**
Quand vous conduisez dans une région où un service DAB diffuse le même programme de la station FM RDS que vous écoutez actuellement, cet autoradio accorde automatiquement le service DAB.

À l'expédition de l'usine, la réception alternative est en service.

Pour mettre hors service la réception alternative, référez-vous à "AF-Rég" à la page 33.

Pour afficher l'information du segment d'étiquette dynamique (DLS)

Lors de l'écoute d'un ensemble prenant en charge l'information DLS....

S'allume lors de la réception d'un service diffusant un segment d'étiquette dynamique (DLS)— Radiotexte DAB.



L'écran DLS apparaît.



■ Comment nettoyer le panneau tactile

Pour retirer les taches ou la poussière de la surface du panneau, mettez l'appareil hors tension, puis frottez avec un chiffon sec et doux.

- Faites attention de ne pas rayer la surface en frottant.
- N'utilisez pas les produits suivants pour nettoyer le panneau tactile:
 - Un chiffon humide
 - Une substance volatile telle que de la benzine ou un diluant
 - Un détergent acide, alcalin ou un détergent composé de substances organiques
- Lors de l'utilisation d'un dépoussiéreur traité chimiquement, lisez attentivement ses précautions.

■ Comment nettoyer les connecteurs

Un détachement fréquent détériorera les connecteurs.

Pour minimiser ce problème, frottez périodiquement les connecteurs avec un coton tige ou un chiffon imprégné d'alcool, en faisant attention de ne pas endommager les connecteurs.

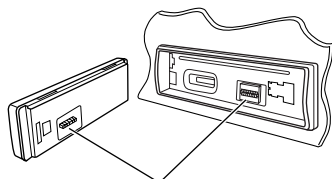

Connecteur

■ Condensation d'humidité

De la condensation peut se produire sur la lentille à l'intérieur du lecteur CD dans les cas suivants.

- Après le démarrage du chauffage dans la voiture.
- Si l'intérieur de la voiture devient très humide.

Si cela se produit, le lecteur CD risque de ne pas fonctionner correctement. Dans ce cas, éjectez le disque et laissez l'autoradio sous tension pendant quelques heures jusqu'à ce que l'humidité s'évapore.

■ Comment manipuler les disques/les cartes SD

Pour retirer un disque de sa boîte, faites pression vers le centre du boîtier et soulevez légèrement le disque en le tenant par ses bords.

Support central



- Tenez toujours le disque par ses bords. Ne touchez pas la surface enregistrée.

Pour remettre un disque dans sa boîte, insérez-le délicatement sur le support central (avec la surface imprimée dirigée vers le haut).

- Conservez les disques dans leur boîte quand vous ne les utilisez pas.

Les cartes SD sont des produits de précision. NE les frappez pas, ne les tordez pas, ne les faites pas tomber ni ne les mouillez.

■ Pour garder les disques propres

Un disque sale peut ne pas être reproduit correctement.

Si un disque est sale, essuyez-le avec un chiffon doux, en ligne droite du centre vers les bords.



- N'utilisez pas de solvant (par exemple, un nettoyant conventionnel pour disque vinyle, un vaporisateur, un diluant, du benzène, etc.) pour nettoyer les disques.

■ Pour reproduire un disque neuf

Les disques neufs ont parfois des ébarbures sur le bord intérieur et extérieur. Si un tel disque est utilisé, cet autoradio risque de le rejeter.



Pour retirer ces ébarbures, frotter les bords avec un crayon, un stylo, etc.

N'utilisez pas les disques suivants:

Disque gondolé



Autocollant



Reste d'étiquette



Disque

Étiquette autocollante

Pour en savoir plus à propos de cet autoradio

Opérations de base

Généralités

- L'horloge dans l'icône "RETOUR" sur l'écran fonctionne comme un indicateur de compte à rebours. Si aucune opération n'est faite pendant une certaine période de temps, l'écran actuel disparaît et l'écran de commande de la source revient.

Sélection de la source

- Si aucun disque ni carte SD n'est en place dans l'autoradio, "CD" ou "SD" ne peut pas être choisi.
- Si le changeur de CD ou le tuner DAB n'est pas connecté, vous ne pouvez pas choisir "CD-CH" ou "DAB".
- Pour choisir "EXT-IN" comme source de lecture, réglez "SourceExt" correctement (voir page 34).

Mise hors tension de l'appareil

- Si vous mettez l'appareil hors tension pendant l'écoute d'un disque, la lecture du disque reprendra à partir du point où la lecture a été interrompue la prochaine fois que vous mettez l'appareil sous tension.

Fonctionnement du tuner

Mémorisation des stations

- Pendant la recherche SSM...
 - Toutes les stations précédemment mémorisées sont effacées et remplacées par des nouvelles.
 - Les stations reçues sont préréglées sur les No 1 (fréquence la plus basse) à No 6 (fréquence la plus haute).
 - Quand la recherche SSM est terminée, la station mémorisée sur le No 1 est accordée automatiquement.
- Lors de la mémorisation manuelle d'une station, la station précédemment mémorisée est effacée quand une nouvelle station est mémorisée sur le même numéro de préréglage.

Utilisation du système FM RDS

- La poursuite de réception en réseau nécessite deux types de signaux RDS —PI (identification du programme) et AF (fréquence alternative) pour fonctionner correctement. Si ces données ne sont reçues correctement, la poursuite de réception en réseau ne fonctionne pas.
- Si un tuner DAB est connecté et que la réception alternative est en service pour les services DAB (DAB AF), la poursuite de réception en réseau (AF-Rég) est aussi mise en service automatiquement. Inversement, la poursuite de réception en réseau ne peut pas être mise hors service sans mettre hors service la réception alternative. (Voir page 33.)
- L'attente de réception TA et l'attente de réception PTY sont annulées temporairement lors de l'écoute d'une station AM.
- Le service de message nécessite le signal Radiotexte RDS. Il est disponible sur la plupart des principales stations. Si la réception est faible, le service peut devenir indisponible. Si vous avez des questions à propos du contenu de ce service, veuillez contacter votre diffuseur.
- Si vous souhaitez en savoir plus sur le système RDS, visitez le site <<http://www.rds.org.uk>>.





Utilisation d'un disque ou d'une carte SD

Précautions pour la lecture de disques à double face

- La face non DVD d'un disque à "DualDisc" n'est pas compatible avec le standard "Compact Disc Digital Audio". Par conséquent, l'utilisation de la face non DVD d'un disque à double face sur cet appareil n'est pas recommandée.

Généralités

- Cet autoradio a été conçu pour reproduire le CD/CD Text et les CD-R (enregistrables)/CD-RW (réinscriptibles) au format CD (CD-DA), MP3 et WMA ainsi que les fichiers MP3/WMA enregistrés sur une carte SD.

- Si un disque ou une carte SD est en place, choisir “CD” ou “SD” comme source de lecture démarre la lecture automatiquement.
- Si une plage ou un dossier dont le nombre est supérieur à 99 est choisie, l’icône devant le nombre     disparaît (pour permettre l’affichage du nombre de 3 chiffres).

Insertion d’un disque

- Si un disque est inséré à l’envers, le panneau de commande s’ouvre et le disque est éjecté automatiquement de la fente d’insertion.
- Si vous laissez le panneau de commande ouvert pendant environ 1 minute, il retourne automatiquement dans sa position précédente.
- N’insérez pas de disque de 8 cm (3-3/16 pouces) (CD Single) ou de forme inhabituelle (en forme de cœur, fleur, etc.) dans la fente d’insertion.

Lecture d’un disque/carte SD

- Lors de la lecture d’un CD audio: Si un titre a été affecté au CD audio (voir page 37), il apparaît sur l’affichage.
- Lors de l’avance ou retour rapide d’une page MP3 ou WMA, vous pouvez uniquement entendre le son de façon intermittente.
- Lors de la lecture d’une carte SD, l’ordre de lecture peut différer de celui d’autres lecteurs SD.
- Il se peut que cet autoradio ne puisse pas reproduire certaines cartes SD à cause de leurs caractéristiques ou des conditions d’enregistrement.
- Cet autoradio ne peut pas reproduire les cartes mini SD et MMC.
- Si la carte SD insérée ne contient aucun fichier correct, “SD” est sauté.

Lecture d’un CD-R ou CD-RW

- Utilisez uniquement des CD-R ou CD-RW “finalisés”.
- Cet autoradio peut uniquement reproduire les fichiers du même type que le premier fichier détecté sur le disque si un disque comprend à la fois des fichiers CD audio (CD-DA) et des fichiers MP3/WMA.
- Cet autoradio peut reproduire les disques multi-session; mais les sessions non fermées sont sautées lors de la lecture.

- Certains CD-R ou CD-RW ne peuvent pas être reproduits sur cet autoradio à cause de leurs caractéristiques et des causes suivantes:
 - Les disques sont sales ou rayés.
 - De l’humidité s’est condensée sur la lentille à l’intérieur de l’autoradio.
 - La lentille du capteur à l’intérieur de l’autoradio est sale.
 - Ce sont des CD-R/CD-RW sur lesquels des fichiers ont été écrits par paquet.
 - La condition de l’enregistrement (données manquantes, etc.) ou du support (tâche, rayure, gondolage, etc.) est incorrecte.
- Les CD-RW nécessite un temps d’initialisation plus long à cause de leur indice de réflexion plus faible que celui des CD ordinaires.
- N’utilisez pas les CD-R ou CD-RW suivants:
 - Disques avec des autocollants, des étiquettes ou un sceau protecteur collés à leur surface.
 - Disques sur lesquels une étiquette peut être imprimée directement avec une imprimante à jet d’encre.

Utiliser de tels disques par haute température ou humidité peut entraîner un mauvais fonctionnement ou endommager les disques.

Lecture d’un disque MP3/WMA

- Cet autoradio peut reproduire les fichiers MP3/WMA portant le code d’extension <.mp3> ou <.wma> (quel que soit la casse des lettres).
- Cet autoradio peut afficher le nom de l’album, l’artiste (interprète) et les balises ID3 (version 1,0, 1,1, 2,2, 2,3, ou 2,4) pour les fichiers MP3 et pour les fichiers WMA.
- Cet autoradio peut prendre en charge uniquement les caractères d’un octet. Les autres caractères ne peuvent pas être affichés correctement (voir page 37).
- Cet autoradio peut reproduire les fichiers MP3/WMA respectant les conditions suivantes:
 - Débit binaire: 8 kbps à 320 kbps
 - Fréquence d’échantillonnage: 48 kHz, 44,1 kHz, 32 kHz (pour MPEG-1) 24 kHz, 22,05 kHz, 16 kHz (pour MPEG-2) 48 kHz, 44,1 kHz, 32 kHz (pour WMA)
 - Format du disque: ISO 9660 Level 1/ Level 2, Romeo, Joliet, nom de fichier long Windows

À suivre....

- Pour les disques MP3/WMA:

Le nombre maximum de caractères pour les noms de fichier/dossier vraie selon le format du disque utilisé (et inclus les 4 caractères de l'extension—<.mp3> ou <.wma>).

 - ISO 9660 Level 1: 12 caractères maximum
 - ISO 9660 Level 2: 31 caractères maximum
 - Romeo*: 128 (72) caractères maximum
 - Joliet*: 64 (36) caractères maximum
 - Nom long de fichier Windows*: 128 (72) caractères maximum

* Le nombre entre parenthèses correspond au nombre fichiers/dossiers dans le cas où le nombre total de fichiers et de dossiers et de plus de 313.
- Pour les cartes SD:

Le nombre maximum de caractères pour un nom de dossier est de 8 caractères et de 12 caractères pour les noms de fichier.

L'autoradio ne peut pas reconnaître les dossiers dont le nom contient un point (.).
- Cet autoradio peut reconnaître un total de 512 fichiers, 200 dossiers et 8 hiérarchies d'un disque MP3/WMA; 255 fichiers et 63 dossiers d'une carte SD.
- Cet autoradio peut reproduire les fichiers enregistrés au mode VBR (débit binaire variable). Les fichiers enregistrés au mode VBR affichent une durée écoulée différente et ne montrent pas la durée écoulée actuelle correcte. Et plus spécialement, après avoir réalisé une recherche, cette différence devient importante.
- Cet autoradio ne peut pas reproduire les fichiers suivants:
 - Fichiers MP3 codés au format MP3i et MP3 PRO.
 - Fichiers MP3 codés dans un format inapproprié.
 - Fichiers MP3 codés avec Layer 1/2.
 - Fichiers WMA codés sans perte, professionnels et formats vocaux.
 - Fichiers WMA qui ne sont pas basés sur Windows Media® Audio.
 - Fichiers au format WMA protégés avec DRM.
 - Fichiers qui contiennent des données telles que WAVE, ATRAC3, etc.
- La fonction de recherche fonctionne mais la vitesse de recherche n'est pas constante.

Changement de la source

- Si vous changez la source, la lecture s'arrête aussi (sans éjecter le disque).
La prochaine fois que vous choisissez "CD", "SD" ou "CD-CH" comme source de lecture, la lecture du disque commence à partir du point où elle a été interrompue précédemment.

ImageLink

- La fonction ImageLink ne fonctionne pas dans les cas suivants:
 - Si aucun fichier <jll> ne se trouve dans un dossier MP3/WMA.
 - Si le balayage des introductions est en service.
 - Si la source est changée de "CD" ou "SD" sur une autre source.
 - Si plus d'un fichier <jll> se trouve dans un dossier, le fichier avec le numéro le plus petit est utilisé pour l'écran graphique.

Éjection d'un disque

- Si le disque éjecté n'est pas retiré avant 15 secondes, il est réinséré automatiquement dans la fente d'insertion pour le protéger de la poussière. (Le disque n'est pas reproduit cette fois).

Ajustement sonore

Généralités

- L'ajustement sonore n'affecte pas la sortie du système de prise en charge de la voix (VSS: voir page 34). Le son VSS sort toujours de toutes les enceintes connectées.
- Si vous utilisez un système à deux enceintes, réglez le niveau du fader sur "0".
- Le réglage de sortie du caisson de grave prend effet uniquement si un caisson de grave est connecté.
- Vous ne pouvez pas changer le niveau d'entrée—Ajustement du volume—des stations FM. Si la source est FM, "Fix" apparaît quand vous essayez de l'ajuster.

Mémorisation de vos propres modes

sonores

- Si vous ne souhaitez pas mémoriser l'ajustement actuel, mais seulement l'appliquer à la source de lecture actuelle, appuyez répétitivement sur "RETOUR" pour retourner à l'écran de commande de la source actuelle. L'ajustement réalisé reste actif jusqu'à ce que vous choisissiez un autre mode sonore.

Affichages graphiques

Transfert (ou suppression) de fichiers

- Vous pouvez transférer un fichier uniquement quand "CD" ou "SD" est choisi comme source de lecture; par contre, vous pouvez supprimer un fichier quelle que soit la source choisie.
- Si vous avez déjà transféré une animation pour "OUVERTURE", "FIN" ou "VIDEO", transférer une nouvelle animation efface l'animation précédemment mémorisée.
- Il faut un certain temps pour transférer une animation.
 - Environ 3 à 4 secondes pour une image fixe une image.
 - Environ 1 à 2 minutes pour une animation de 30 images.
 - Environ 4 minutes pour une animation de 90 images.
- Si le disque inséré ne contient aucun fichier <jll> et <jla>, un bip sonore retentit quand vous essayez d'utiliser la procédure de transfert.
- Si vous essayez de mémoriser une 3^e image pour l'écran d'image, "Picture Full" apparaît et vous ne pouvez pas démarrer le transfert. Supprimez des fichiers inutiles avant le transfert.
- Si le nombre total d'images d'une animation transférée dépasse le nombre suivant d'images, les images dépassant ce nombre sont ignorées.
 - Pour "OUVERTURE" et "FIN": 30
 - Pour "VIDEO": 90

Réglages généraux—PSM

- Le gradateur automatique peut ne pas fonctionner correctement sur certaines voitures. En particulier, sur les voitures avec un gradateur d'éclairage. Dans ce cas, changez le réglage "Assombrit" sur autre chose que "Auto".
- Si "Type LCD" est réglé sur "Auto", l'affichage devient "Positif" ou "Négatif" en fonction du réglage de "Assombrit".
- Si vous changez le réglage "Gain Amp" de "Haut" sur "Bas" alors que le niveau de volume est réglé au dessus de "Volume 30", l'autoradio change automatiquement le volume sur "Volume 30".

Autres fonctions principales

Affectation de titres aux sources

- Si vous essayez s'affecter un titre à un 31^e disque ou à un 31^e fréquence de station, "Name Full" apparaît et vous ne pouvez pas passer en mode d'entrée de texte. Effacez des titres inutiles avant de commencer l'affectation.
- Les titres affectés aux disques dans le changeur de CD peuvent aussi être affichés si vous reproduisez les mêmes disques directement dans cet autoradio.

Fonctionnement du tuner DAB

- L'attente de réception PTY fonctionne pour le tuner DAB uniquement en utilisant un PTY dynamique, et non pas avec un PTY statique.
- L'attente de réception TA pour les stations FM RDS et l'attente de réception d'informations routières pour le tuner DAB ne peuvent pas être réglées séparément. La touche T/P fonctionne toujours pour les deux modes d'attente de réception quand le tuner DAB est connecté.

Guide de dépannage

Ce qui paraît être un problème n'est pas toujours sérieux. Vérifiez les points suivants avant d'appeler un centre de service.

	Symptôme	Causes	Remèdes
Généralités	• L'écran disparaît soudainement.	Il y a un temps limite pour effectuer certaines opérations.	Terminez les opérations dans le temps limite.
	• Aucun son n'est entendu des enceintes.	Le niveau de volume est réglé sur le niveau minimum. Les connexions sont incorrectes.	Ajustez-le sur le niveau correct. Vérifiez les cordons et les connexions.
	• Cet autoradio ne fonctionne pas du tout.	Le micro-ordinateur intégré peut fonctionner incorrectement à cause de parasites, etc.	Réinitialisez l'autoradio (voir page 2).
	• "Connect Error" (Erreur de connexion) apparaît sur l'affichage.	Le panneau de commande n'est pas attaché correctement.	Retirez le panneau de commande, frottez les connecteurs, puis attachez-le de nouveau (voir page 45).
	• "Push Reset" (Appuyez sur le bouton de réinitialisation) apparaît sur l'affichage et le panneau de commande se fige.	Quelque chose bloque le mouvement du panneau de commande.	Réinitialisez l'autoradio (voir page 2). Si cela ne fonctionne pas, vérifiez l'installation.
FM/AM	• Le préréglage automatique SSM ne fonctionne pas.	Les signaux sont trop faibles.	Mémorisez les stations manuellement.
	• Bruit statique pendant l'écoute de la radio.	L'antenne n'est pas connectée solidement.	Connectez l'antenne solidement.
	• "No Text" apparaît sur l'affichage.	La station ne prend pas en charge le signal RDS RT ou la réception est faible.	Vérifiez la poursuite de réception en réseau (voir page 14).
	• "Loading" ne disparaît pas.	Le signal de réception est temporairement trop faible pour recevoir un message complet bien que le service soit disponible.	Vérifiez la poursuite de réception en réseau (voir page 14).
Lecture de disque	• Il faut un peu de temps à l'autoradio pour démarrer la lecture d'un CD audio.	Le circuit antichoc intégré fonctionne.	_____
	• Le CD-R/CD-RW ne peut pas être reproduit. • Les plages sur les le CD-R/CD-RW ne peuvent pas être sautées.	Le CD-R/CD-RW n'est pas finalisé.	• Insérez un CD-R/CD-RW finalisé. • Finalisez le CD-R/CD-RW avec l'appareil que vous avez utilisé pour l'enregistrement.
	• Le disque ne peut pas être éjecté.	Le disque est verrouillé.	Déverrouillez le disque (voir page 20).
	• Le disque n'est pas reconnu ("No Disc", "Loading Error" ou "Eject Error" clignote).	Il y a eu un mauvais fonctionnement avec le lecteur CD.	Forcez l'éjection du disque (voir page 2).

	Symptôme	Causes	Remèdes
Lecture de disque	<ul style="list-style-type: none"> Le son du disque est parfois interrompu. 	Vous conduisez sur une route accidentée.	Arrêtez la lecture lorsque vous conduisez sur une route accidentée.
		Le disque est rayé.	Changez le disque.
		Les connexions sont incorrectes.	Vérifiez les cordons et les connexions.
Lecture MP3/WMA disc/ cartes SD	<ul style="list-style-type: none"> “No Files” apparaît un instant sur l’affichage. 	Aucun fichier MP3/WMA n’est enregistré sur le disque.	Changez le disque ou la carte SD.
		Les plages MP3/WMA n’ont pas de code d’extension <.mp3> ou <.wma> dans leur nom de fichier.	Ajoutez le code d’extension <.mp3> ou <.wma> aux noms de fichier.
		Les plages MP3/WMA ne sont pas enregistrées dans un format compatible avec ISO 9660 Level 1, Level 2, Romeo ou Joliet.	Changez le disque ou la carte SD. (Enregistrez les plages MP3/WMA en utilisant un logiciel compatible.)
	<ul style="list-style-type: none"> Du bruit est produit. 	La plage reproduite n’est pas un fichier MP3/WMA (bien qu’il porte le code d’extension <.mp3> ou <.wma>).	Sautez à une autre plage ou changez le disque ou la carte SD. (N’ajoutez pas le code d’extension <.mp3> ou <.wma> à des plages non MP3 ou WMA).
	<ul style="list-style-type: none"> La durée de lecture écoulée n’est pas correcte. 	Cela se produit quelque fois pendant la lecture. C’est causé par la façon dont les plages ont été enregistrées sur le disque.	_____
	<ul style="list-style-type: none"> “Not Support” apparaît sur l’affichage et la plage est sautée. 	<ul style="list-style-type: none"> La plage n’est pas codée au format approprié. Les plages WMA protégées contre la copie ne peuvent pas être reproduites. 	Passez à la plage suivante.
	<ul style="list-style-type: none"> “No Music” apparaît sur l’affichage. 	<ul style="list-style-type: none"> Aucune plage MP3/WMA n’est enregistrée sur le disque. Seuls des fichiers <jll> et/ou <jla> sont enregistrés sur le disque. 	Chantez le disque ou la carte SD.
	<ul style="list-style-type: none"> “SD Loading Error” apparaît sur l’affichage. 	La carte SD n’est pas insérée correctement.	Détachez le panneau de commande et réinsérez la carte SD. Le panneau de commande retourne à l’ANGLE 1. (Voir pages 18 et 38.)
	<ul style="list-style-type: none"> “Read Failed” apparaît sur l’affichage. 	Les plages ne sont pas codées dans un format correct.	Utilisez une carte SD formatée en FAT 12/16.
		La carte SD ou les plages ne peuvent pas être reproduites.	Changez la carte SD.

	Symptôme	Causes	Remèdes
Graphiques	<ul style="list-style-type: none"> Le transfert semble ne jamais finir. 	Il faut un temps relativement long pour transférer une animation contenant beaucoup d'images (voir page 49).	_____
	<ul style="list-style-type: none"> L'animation d'ouverture et de fermeture n'apparaît pas. 	“ToucheCFM” est réglé sur “Arrêt”.	Choisissez “Activer” (voir page 31).
	<ul style="list-style-type: none"> L'animation ne bouge pas. 	La température à l'intérieur de la voiture est inférieure à 0°C— LowTEMP apparaît sur l'affichage.	Attendez que la température remonte à la température de fonctionnement.
	<ul style="list-style-type: none"> L'animation n'a pas été transférée en entier. 	Seules 30 images peuvent être mémorisées pour “OUVERTURE” et “FIN” même si l'animation contient 90 images.	_____
Mode des réglages préférés—PSM	<ul style="list-style-type: none"> Les réglages de la catégorie “VIDEO” n'ont aucun effet. 	La température à l'intérieur de la voiture est inférieure à 0°C— LowTEMP apparaît sur l'affichage.	Attendez que la température remonte à la température de fonctionnement.
	<ul style="list-style-type: none"> Vous ne pouvez pas choisir une image pour “Image”. (“-----” apparaît pour le nom de fichier dans la partie inférieure de l'affichage.) 	Aucun fichier n'a encore été transféré.	Choisissez une image uniquement après avoir transféré les fichiers appropriés en mémoire.
Changeur de CD	<ul style="list-style-type: none"> “No Magazine” clignote sur l'affichage. 	Il n'y a pas de magasin dans le changeur de CD.	Insérez le magasin.
	<ul style="list-style-type: none"> “No Disc” clignote sur l'affichage. 	Le disque est inséré à l'envers.	Insérez les disques correctement.
		Il n'y a pas de disque dans le magasin.	Insérez des disques dans le magasin.
	<ul style="list-style-type: none"> “Reset 08” clignote sur l'affichage. 	L'autoradio n'est pas connecté correctement au changeur de CD.	Connectez cet autoradio et le changeur de CD correctement et appuyez sur le bouton de réinitialisation du changeur de CD.
	<ul style="list-style-type: none"> “Reset 01” – “Reset 07” clignote sur l'affichage. 	Le lecteur CD peut fonctionner incorrectement.	Appuyez sur le touche de réinitialisation du changeur de CD.
	<ul style="list-style-type: none"> Le changeur de CD ne fonctionne pas du tout. 	Le micro-ordinateur intégré peut fonctionner incorrectement à cause de parasites, etc.	Réinitialisez l'autoradio (voir page 2).

Spécifications

SECTION DE L'AMPLIFICATEUR AUDIO

Puissance de sortie maximum:

Avant: 52 W par canal

Arrière: 52 W par canal

Puissance de sortie en mode continu (RMS):

Avant: 19 W par canal pour 4 Ω, 40 Hz à 20 000 Hz avec moins de 0,8% de distorsion harmonique totale.

Arrière: 19 W par canal pour 4 Ω, 40 Hz à 20 000 Hz avec moins de 0,8% de distorsion harmonique totale.

Impédance de charge: 4 Ω (4 Ω à 8 Ω admissible)

Plage de commande de l'égaliseur:

Fréquences: 60 Hz, 150 Hz, 400 Hz, 1 kHz, 2,4 kHz, 6 kHz, 12 kHz

Niveau: ±10 dB

Réponse en fréquence: 40 Hz à 20 000 Hz

Rapport signal sur bruit: 70 dB

Niveau de sortie de ligne/Impédance:

5,0 V/20 kΩ en charge (pleine échelle)

Impédance de sortie: 1 kΩ

Niveau de sortie du caisson de grave/Impédance:

5,0 V/20 kΩ en charge (pleine échelle)

Autres prises: LINE IN, Changeur de CD, entrée pour la télécommande de volant

SECTION DU TUNER

Plage de fréquences:

FM: 87,5 MHz à 108,0 MHz

AM: (PO) 522 kHz à 1 620 kHz

(GO) 144 kHz à 279 kHz

[Tuner FM]

Sensibilité utile: 11,3 dBf (1,0 μV/75 Ω)

Sensibilité utile à 50 dB: 16,3 dBf (1,8 μV/75 Ω)

Sélectivité de canal alterné (400 kHz): 65 dB

Réponse en fréquence: 40 Hz à 15 000 Hz

Séparation stéréo: 30 dB

Rapport de synchronisation: 1,5 dB

[Tuner PO]

Sensibilité: 20 μV

Sélectivité: 65 dB

[Tuner GO]

Sensibilité: 50 μV

SECTION DU LECTEUR CD/SD

Type: Lecteur de disque compact

Système de détection du signal: Capteur optique sans contact (laser semi-conducteur)

Nombre de canaux: 2 canaux (stéréo)

Réponse en fréquence: 5 Hz à 20 000 Hz

Plage dynamique: 98 dB

Rapport signal sur bruit: 102 dB

Plourage et scintillement: Inférieur à la limite mesurable

MP3 (MPEG Audio Layer 3)

Débit binaire maximum: 320 kbps

WMA (Windows Media® Audio):

Débit binaire maximum: 192 kbps

Carte SD reproductible: Format: Fat 12/16

Volume: 512 MB

maximum

Format audio reproductible pour la carte SD:

MP3/WMA

GÉNÉRALITÉS

Alimentation:

Tension de fonctionnement:

CC 14,4 V (11 V à 16 V admissibles)

Système de mise à la masse: Masse négative

Températures de fonctionnement admissibles:

0°C à +40°C

Dimensions (L × H × P):

Taille d'installation (approx.):

182 mm × 52 mm × 159 mm

Taille du panneau (approx.):

188 mm × 58 mm × 13 mm

Masse (approx.):

1,9 kg (sans les accessoires)

La conception et les spécifications sont sujettes à changement sans notification.

- Microsoft et Windows Media est une marque déposée ou une marque de commerce de Microsoft Corporation aux États-Unis et/ou dans les autres pays.
- Le logo SD est une marque de commerce.



Having TROUBLE with operation?

Please reset your unit

Refer to page of How to reset your unit

Vous avez des PROBLÈMES de fonctionnement?

Réinitialisez votre appareil

Référez-vous à la page intitulée Comment réinitialiser votre appareil

JVC



EN, FR

© 2004 Victor Company of Japan, Limited

1204DTSMDTJEIN

JVC

Instructions

CD/SD RECEIVER

KD-LHX552/KD-LHX51