



ELECTRIC AND GAS DRYER

Use & Care Guide

SECADORA A GAS Y ELÉCTRICA

Manual de uso y cuidado

SECHE-LINGE ELECTRIQUE ET A GAZ

Guide d'utilisation et d'entretien

Table of Contents/Índice/Table des matières 2

Models/Modelos/Modèles
3XWED5705SW0, 3XWGD5705SW0

TABLE OF CONTENTS

| | | | |
|---|----------|------------------------------------|-----------|
| DRYER SAFETY | 3 | DRYER CARE | 10 |
| DRYER DISPOSAL | 5 | Cleaning the Dryer Location..... | 10 |
| PARTS AND FEATURES | 6 | Cleaning the Lint Screen..... | 10 |
| CHECKING YOUR VENT | 7 | Cleaning the Dryer Interior..... | 11 |
| DRYER USE | 7 | Removing Accumulated Lint..... | 11 |
| Starting Your Dryer..... | 7 | Regular Servicing..... | 11 |
| Stopping and Restarting..... | 8 | Vacation and Moving Care..... | 11 |
| Drying, Cycle and Temperature Tips..... | 8 | TROUBLESHOOTING | 12 |
| Dryer Symbols..... | 8 | ASSISTANCE OR SERVICE | 13 |
| Cycle Descriptions..... | 8 | | |
| Additional Features..... | 9 | | |
| Drying Rack (optional)..... | 10 | | |

ÍNDICE

| | | | |
|---|-----------|---|-----------|
| SEGURIDAD DE LA SECADORA | 15 | Estante de secado (opcional)..... | 23 |
| ELIMINACIÓN DE LA SECADORA | 17 | CUIDADO DE LA SECADORA | 23 |
| PIEZAS Y CARACTERÍSTICAS | 18 | Limpeza del lugar donde está la secadora..... | 23 |
| REVISIÓN DE SU VENTILACIÓN | 19 | Limpeza del filtro de pelusa..... | 23 |
| USO DE LA SECADORA | 20 | Limpeza del interior de la secadora..... | 24 |
| Puesta en marcha de su secadora..... | 20 | Eliminación de pelusa acumulada..... | 24 |
| Para detener y volver a poner en marcha..... | 20 | Mantenimiento habitual..... | 24 |
| Consejos de secado, ciclos y temperatura..... | 20 | Cuidado para las vacaciones y la mudanza..... | 24 |
| Símbolos de la secadora..... | 21 | SOLUCIÓN DE PROBLEMAS | 25 |
| Descripción de los ciclos..... | 21 | AYUDA O SERVICIO TÉCNICO | 26 |
| Características adicionales..... | 22 | | |

TABLE DES MATIERES

| | | | |
|---|-----------|--|-----------|
| SECURITE DU SECHE-LINGE | 27 | ENTRETIEN DU SECHE-LINGE | 36 |
| MISE AU REBUT DU SECHE-LINGE | 29 | Nettoyage de l'emplacement du sèche-linge..... | 36 |
| PIECES ET CARACTERISTIQUES | 30 | Nettoyage du filtre à peluches..... | 36 |
| VERIFICATION DU CONDUIT D'EVACUATION | 31 | Nettoyage de l'intérieur du sèche-linge..... | 36 |
| UTILISATION DU SECHE-LINGE | 32 | Retrait des peluches accumulées..... | 37 |
| Mise en marche du sèche-linge..... | 32 | Service régulier..... | 37 |
| Arrêt et remise en marche..... | 33 | Précautions à prendre pour les vacances et avant un déménagement..... | 37 |
| Conseils pour séchage, programmes et température..... | 33 | DEPANNAGE | 38 |
| Symboles du sèche-linge..... | 33 | ASSISTANCE OU SERVICE | 39 |
| Descriptions des programmes..... | 34 | | |
| Caractéristiques supplémentaires..... | 34 | | |
| Grille de séchage (option)..... | 35 | | |

DRYER SAFETY

Your safety and the safety of others are very important.

We have provided many important safety messages in this manual and on your appliance. Always read and obey all safety messages.



This is the safety alert symbol.

This symbol alerts you to potential hazards that can kill or hurt you and others.

All safety messages will follow the safety alert symbol and either the word "DANGER" or "WARNING."
These words mean:

⚠ DANGER

You can be killed or seriously injured if you don't immediately follow instructions.

⚠ WARNING

You can be killed or seriously injured if you don't follow instructions.

All safety messages will tell you what the potential hazard is, tell you how to reduce the chance of injury, and tell you what can happen if the instructions are not followed.

WARNING: For your safety, the information in this manual must be followed to minimize the risk of fire or explosion, or to prevent property damage, personal injury, or death.

- Do not store or use gasoline or other flammable vapors and liquids in the vicinity of this or any other appliance.
- WHAT TO DO IF YOU SMELL GAS:
 - Do not try to light any appliance.
 - Do not touch any electrical switch; do not use any phone in your building.
 - Clear the room, building, or area of all occupants.
 - Immediately call your gas supplier from a neighbor's phone. Follow the gas supplier's instructions.
 - If you cannot reach your gas supplier, call the fire department.
- Installation, service, or conversions for use on other gas supplies must be performed by a qualified installer, service agency, or the gas supplier.

IMPORTANT SAFETY INSTRUCTIONS

WARNING: To reduce the risk of fire, electric shock, or injury to persons when using the dryer, follow basic precautions, including the following:

- Read all instructions before using the dryer.
- Gas dryers should only be installed in a room if the room meets the appropriate ventilation requirements specified in the national installation regulations. Make sure the room containing the dryer has an adequate air supply for gas combustion and/or drying operation. A window or equivalent means of ventilation must be opened in the room when the dryer is in use (an equivalent form of opening includes an adjustable louvre, hinged panel, or other means of ventilation that opens directly to outside air).
- Keep a minimum clearance of 4" (10 cm) between the rear of the dryer and any wall.
- The operation of this appliance may affect the operation of other types of gas appliances which take their air supply for safe combustion from the same room. There has to be adequate ventilation to replace exhausted air and thus avoid the back-flow of gases into the room from appliances burning other fuels, including open fires, when operating the tumble dryer. If in doubt, consult the appliance manufacturers.
- Do not obstruct the air supply to the dryer (see Installation Instructions for minimum clearances).
- Do not place items exposed to cooking oils in your dryer. Items contaminated with cooking oils may contribute to a chemical reaction that could cause a load to catch fire.
- Do not allow children to play on or in the dryer. Close supervision of children is necessary when the dryer is used near children.
- Before the dryer is removed from service or discarded, remove the doors to the drying compartment.
- Do not reach into the dryer if the drum is moving. A door switch is fitted for your safety.
- Do not install or store the dryer where it will be exposed to the weather.
- Do not tamper with controls.
- Do not continue to use this appliance if it appears to be faulty.
- Do not repair or replace any part of the dryer or attempt any maintenance unless specifically recommended in this Use and Care Guide. Repairs and servicing should only be carried out by competent service personnel.
- Do not use fabric softeners or products to eliminate static unless recommended by the manufacturer of the fabric softener or product. Follow their instructions.
- Always use the cool-down period at end of drying cycle to avoid a heat build-up in stored clothes.
- Clean dryer lint screen before or after each load. Do not operate dryer without lint screen in place.
- Keep area around the exhaust and inlet openings and adjacent surrounding areas free from the accumulation of lint, dust, and dirt.
- The interior of the dryer and exhaust vent should be cleaned periodically by qualified service personnel.
- See Installation Instructions for earthing instructions.
- If the supply cord is damaged, it must be replaced by the manufacturer or its service agent or a similarly qualified person in order to avoid a hazard.
- Do not dry unwashed items in this dryer.
- Items that have been soiled with substances such as cooking oil, acetone, alcohol, petrol, kerosene, spot removers, turpentine, waxes and wax removers should be washed in hot water with an extra amount of detergent before being dried in the dryer.
- Items such as foam rubber (latex foam), shower caps, waterproof textiles, rubber backed articles, and clothes or pillows fitted with foam rubber pads should not be dried in the dryer.
- The final part of a tumble dryer cycle occurs without heat (cool down cycle) to ensure that the items are left at a temperature that ensures that the items will not be damaged.

WARNING: Never stop a tumble dryer before the end of the drying cycle unless all items are quickly removed and spread out so that the heat is dissipated.

SAVE THESE INSTRUCTIONS

DRYER DISPOSAL



This appliance is marked according to the European directive 2002/ 96/ EC on Waste Electrical and Electronic Equipment (WEEE).

By ensuring this product is disposed of correctly, you will help avoid potential negative consequences for the environment and human health, which could otherwise be caused by inappropriate waste handling of this product.

The symbol on the product, or on the documents accompanying the product, indicates that this appliance may not be treated as household waste. Instead it shall be handed over to the applicable collection point for the recycling of electrical and electronic equipment.

Disposal must be carried out in accordance with local environmental regulations for waste disposal.

For more detailed information about treatment, recovery and recycling of this product, please contact your local city office, your household waste disposal service or the shop where you purchased the product.

PARTS AND FEATURES

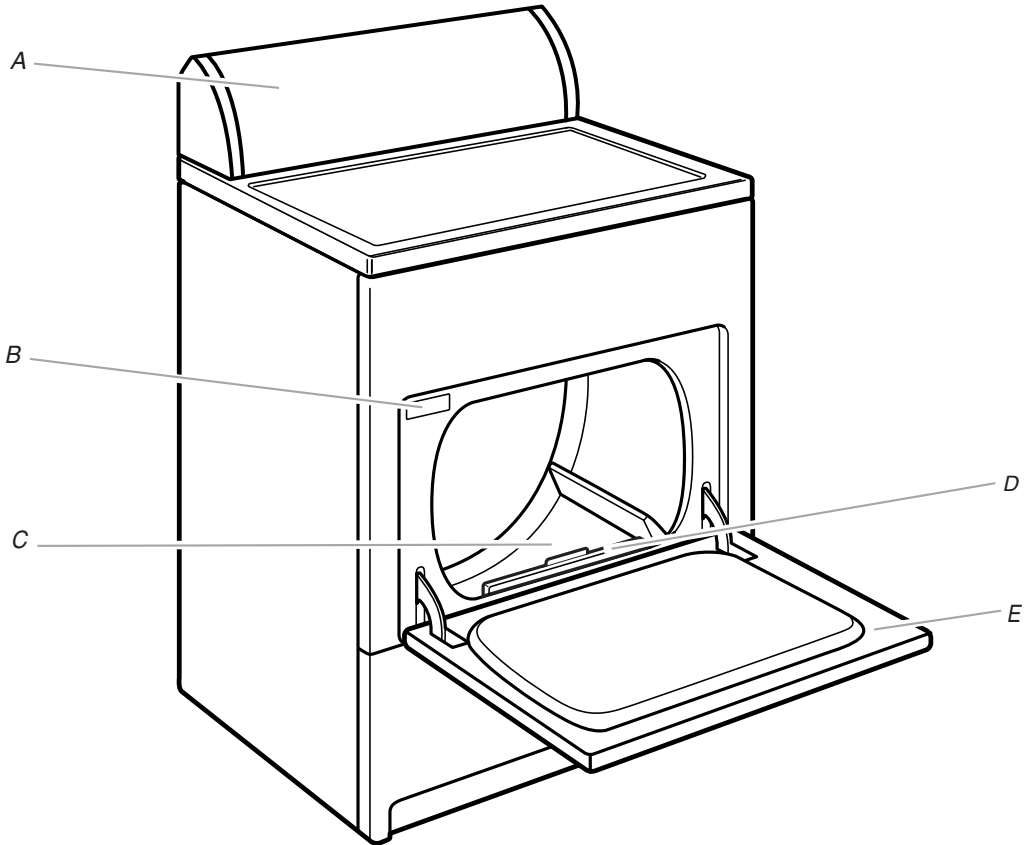

- A. Control panel
- B. Model and serial number label
- C. Dryer drum
- D. Lint screen
- E. Wide-opening door

Additional features your dryer may have
 End of Cycle Signal selector
 Wrinkle Shield selector
 Automatic Dry sensor

Super wide-swing door

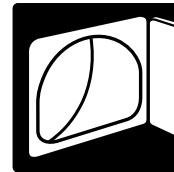

Control Panel

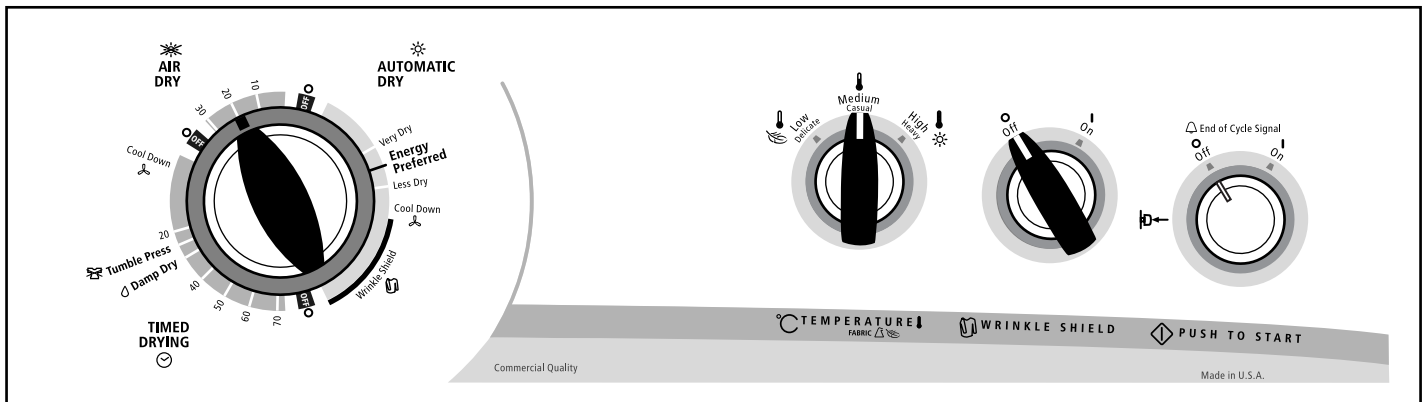

CHECKING YOUR VENT

Your dryer must be properly installed and vented to achieve maximum drying efficiency and shorten drying times. Use the minimum recommended installation clearances found in the Installation Instructions. Refer to the Installation Instructions for more information.

⚠ WARNING



Fire Hazard

- Use a heavy metal vent.
- Do not use a plastic vent.
- Do not use a metal foil vent.
- Failure to follow these instructions can result in death or fire.

If the dryer is not properly installed and vented, it will not be covered under the warranty. Proper venting of your dryer is important for satisfactory drying results. See the Installation Instructions for more detail.

NOTE: Service calls caused by improper venting will be paid for by the customer, whether it was a paid installation or self-installed.

1. Do not use plastic vent or metal foil vent. Use 10.2 cm (4") metal or flexible metal vent. Do not kink or crush flexible metal vent. It must be completely extended to allow adequate exhaust air to flow. Check vent after installation. Refer to the Installation Instructions for proper length requirements of vent.

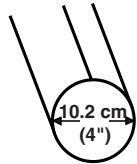

2. Use a 10.2 cm (4") exhaust hood.
3. Use the straightest path possible when routing the vent.

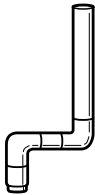

Good



Better

4. Use clamps to seal all joints. Do not use duct tape, screws or other fastening devices that extend into the interior of the vent to secure vent.
5. Clean exhaust vent periodically, depending on use, but at least every 2 years, or when installing your dryer in a new location. When cleaning is complete, be sure to follow the Installation Instructions supplied with your dryer for final product check.

DRYER USE

Starting Your Dryer

⚠ WARNING



Explosion Hazard

- Keep flammable materials and vapors, such as gasoline, away from dryer.
- Do not dry anything that has ever had anything flammable on it (even after washing).
- Failure to follow these instructions can result in death, explosion, or fire.

⚠ WARNING



Fire Hazard

- No washer can completely remove oil.
- Do not dry anything that has ever had any type of oil on it (including cooking oils).
- Items containing foam, rubber, or plastic must be dried on a clothesline.
- Failure to follow these instructions can result in death or fire.

WARNING: To reduce the risk of fire, electric shock, or injury to persons, read the IMPORTANT SAFETY INSTRUCTIONS before operating this appliance.

This booklet covers several different models. Your dryer may not have all of the cycles and features described.

Before using your dryer, wipe the dryer drum with a damp cloth to remove dust from storing and shipping.

1. Clean lint screen before each load. See "Cleaning the Lint Screen."
2. Load clothes loosely into the dryer and close the door. Do not pack the dryer. Allow space for clothes to tumble freely. Maximum clothing load (cotton fabrics) is 9.1 kg (20 lbs).



- Turn the Cycle Control knob to the recommended cycle for the type of load being dried. See “Drying, Cycle and Temperature Tips.”
- Select a temperature setting on models with a Temperature selector. The cycle descriptions include temperature setting suggestions.
NOTE: The temperature selector is part of the Cycle Control knob on some models.
- Select the End of Cycle Signal, if available. The signal is helpful when drying permanent press or synthetics. Promptly remove these items from the dryer at the end of the cycle to help avoid wrinkles.
- Press PUSH TO START. Your gas dryer has an electronic ignition system for the burner which is fully automatic; no action is needed by the user (there is no pilot light).
NOTE: Your dryer stops automatically when a cycle ends.

Stopping and Restarting

You can stop your dryer anytime during a cycle.

To stop your dryer

Open the dryer door or turn the Cycle Control knob to OFF.

NOTE: The Cycle Control knob should point to an Off area when the dryer is not in use.

To restart your dryer

- Close the door.
- Select a new cycle and temperature (if desired).
- Press the Start button.

Drying, Cycle and Temperature Tips

Select the correct cycle and temperature for your load.

Cool Down tumbles the load without heat during the last few minutes of all cycles to make the load easier to handle.

Drying tips

- Follow care label directions when they are available.
- If desired, add a fabric softener sheet. Follow package instructions.
- Remove the load from the dryer as soon as tumbling stops, to reduce wrinkling. This is especially important for permanent press, knits and synthetic fabrics.





















Cycle and temperature tips

- Use a High heat setting for drying heavyweight items such as towels, work clothes and sheets.
- Use a Low heat setting for drying lightweight items such as lingerie, underwear, blouses, dresses, permanent press fabrics and some knits.
- Use a no-heat (air) setting for rubber, plastic or heat-sensitive fabrics.
- Line dry bonded or laminated fabrics.

NOTE: If you have questions about drying temperatures for various loads, refer to the care label directions. If you are unsure of the temperature to select for a load, select a lower setting rather than a higher setting.

Dryer Symbols

The control panel of your dryer contains symbols. Refer to the chart below for a definition of those symbols.

| Symbols | Symbols |
|---|---|
|  Cool Down |  Low/Knits |
|  TUMBLE PRESS Cycle |  Medium/Permanent Press |
|  Damp Dry |  High/Heavy |
|  Wrinkle Shield |  Temperature |
|  Timed Drying |  On |
|  Delicates |  Off |
|  Quick Dry |  Push to Start |
|  Synthetics/Permanent Press |  Push to Start |
|  Cotton |  Air Fluff |
|  Heavy |  Read Operators Manual |

Cycle Descriptions

This manual covers several different models. Your dryer may vary from the model shown and may not have all of the cycles and features described.

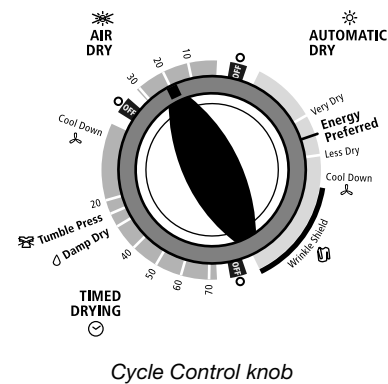

Cycle Control knob

Auto Dry cycle

Use your Automatic cycle to dry most loads. Your dryer has a control that senses the moisture level in the load and shuts off when the load reaches the selected dryness.

- Select the temperature from the temperature selector based on the fabrics in your load.

After drying a load, check the dryness.

- If the load is drier than you like, select a setting closer to Delicates the next time you dry a similar load.
- If a load is not as dry as you like, complete drying using a Timed cycle. Select a setting closer to Heavy the next time you dry a similar load.

NOTE: Drying time varies with an Automatic cycle. The type of fabric, the size of the load, and the dryness selected affect drying time. See “Drying, Cycle and Temperature Tips.”

Timed Drying cycle(s)

Select the correct Timed Drying setting and temperature for your load.

Use a longer Timed Drying setting for heavyweight and bulky items, such as bedspreads and work clothes, or large loads that require a long drying time. Set the temperature selector, if available, to High Heat.

Use a shorter Timed Drying setting for lightweight items such as lingerie or knits. Set the temperature selector, if available, based on the fabrics in your load.

Air Fluff or Air Dry cycles

Use the Air Fluff or Air Dry cycle for items that require drying without heat such as rubber, plastic or heat-sensitive fabrics. Set the Cycle Control knob to Air Fluff or Air Dry. This chart shows examples of items that can be dried using the Air Fluff or Air Dry cycle.

| Type of Load | Air Fluff or Air Dry cycle* |
|--|-----------------------------|
| Foam rubber—pillows, padded bras, stuffed toys | 20 - 30 |
| Plastic—Shower curtains, tablecloths | 20 - 30 |
| Rubber-backed rugs | 40 - 50 |
| Olefin, polypropylene, sheer nylon | 10 - 20 |

*(Minutes). Reset cycle to complete drying if needed.

When using Air Fluff or Air Dry

- Check that coverings are securely stitched.
- Shake and fluff pillows by hand periodically during cycle.
- Dry item completely. Foam rubber pillows are slow to dry.

Additional Features

This manual covers several different models. Your dryer may not have all of the features described.

Heavy Dry

Select this cycle to evenly dry large or heavy items such as thick cotton bath towels or robes. Set the Temperature selector, if available, to High Heat.

Cotton

Select this cycle to thoroughly dry heavy items such as sheets, mattress pads and quilts, or a load of towels. Set the Temperature selector, if available, to High Heat.

Synthetics/Permanent Press

Select this cycle to dry medium to lightweight synthetic or no-iron items such as shirts, blouses, or dresses. Set the temperature selector, if available, to Low Heat.

Quick Dry

Use this cycle for drying small loads or loads that need a short drying time. Choose a High or Medium Heat setting depending on the types of fabrics being dried.

Delicates

Select this option to dry small loads or lightweight items. Set the Temperature selector, if available, to Low Heat.

TUMBLE PRESS setting

Select this setting to remove wrinkles from items such as clothing packed in a suitcase or items wrinkled from being left in the dryer too long. Set the Temperature selector, if available, to Low Heat.

Damp Dry

Select this cycle to dry items to a damp level, or to dry items that do not require an entire drying cycle. Use the Damp Dry cycle on items such as jeans (to avoid stiffness) or cotton clothing (to make pressing easier). If your model has a Temperature selector, choose a temperature setting based on the fabrics in your load.

End of Cycle Signal

- The End of Cycle signal sounds when a cycle is complete. If your End of Cycle signal is selectable, the signal will sound only if set to On.
- If the Wrinkle Shield feature is on, the signal sounds every few minutes. The signal stops when you open the door or turn the Cycle Control knob to Off.

Wrinkle Shield Feature

When you are unable to remove a load from the dryer as soon as it stops, wrinkles can form. The Wrinkle Shield feature periodically tumbles, rearranges and fluffs the load for up to 30 minutes without heat to help keep wrinkles from forming. Turn the Wrinkle Shield knob to ON to enable the Wrinkle Shield feature. A signal will sound periodically when the Wrinkle Shield feature is on if the End of Cycle Signal is selected. The signal and the tumbling will end when you open the dryer door, or when you turn the Cycle Control knob to Off.

Drying Rack (optional)

The drying rack is useful for machine drying items you would not necessarily want to tumble dry or that you would normally line dry (for example, tennis shoes, pillows, stuffed toys).

If your model does not have a drying rack, you can order one by contacting the dealer from whom you purchased your dryer.

To use the drying rack

- Slide rear pegs into the dimples on the back wall of the dryer. Lower the front legs to rest on the dryer opening.

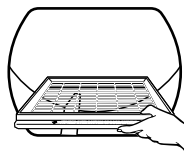

- Put the wet items on top of the rack. Leave space between the items so air can reach all the surfaces. Close the door.
NOTE: Do not allow items to hang over the edge of the rack.
- Select cycle and temperature to match the fabrics in your load. Items containing foam, rubber or plastic must be dried on a clothesline or by using an air cycle. Refer to the following table.
- Press START. Reset cycle to complete drying, if needed.

NOTE: The rack must be removed for normal tumbling. Do not use the automatic cycle with the drying rack.

| Rack Dry | Cycle | Temp | Time* |
|--|------------------|------|-------|
| Wool Sweaters Block to shape and lay flat on the rack | Timed | Low | 60 |
| Stuffed toys or pillows Cotton or polyester fiber filled | Timed | Low | 60 |
| Stuffed toys or pillows Foam rubber filled | Air (no heat) | None | 90 |
| Sneakers or canvas shoes | Air (no heat) | None | 90 |

*(Minutes). Reset cycle to complete drying if needed.

DRYER CARE

Cleaning the Dryer Location

Keep dryer area clear and free from items that would obstruct the flow of combustion and ventilation air.

WARNING



Explosion Hazard

Keep flammable materials and vapors, such as gasoline, away from dryer.

Place dryer at least 46 cm (18 inches) above the floor for a garage installation.

Failure to do so can result in death, explosion, or fire.

Cleaning the Lint Screen

Every load cleaning

The lint screen is located in the door of the dryer. Clean the lint screen before each load. A screen blocked by lint can increase drying time.

To clean

- Pull the lint screen toward you. Roll lint off the screen with your fingers. Do not rinse or wash screen to remove lint. Wet lint is hard to remove.

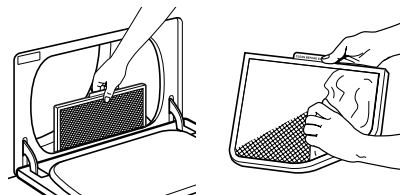

- Push the lint screen firmly back into place.

IMPORTANT:

- Do not run the dryer with the lint screen loose, damaged, blocked, or missing. Doing so can cause overheating and damage to both the dryer and fabrics.
- If lint falls off the screen into the dryer during removal, check the exhaust hood and remove the lint. See "Checking Your Vent."

As needed cleaning

Laundry detergent and fabric softener residue can build up on the lint screen. This buildup can cause longer drying times for your clothes, or cause the dryer to stop before your load is completely dry. The screen is probably clogged if lint falls off the screen.

Clean the lint screen with a nylon brush every 6 months, or more frequently if it becomes clogged due to a residue buildup.

To wash

1. Roll lint off filter using your fingers.
2. Wet both sides of lint screen with hot water.
3. Wet a nylon brush with hot water and liquid detergent. Scrub lint screen with the brush to remove residue buildup.

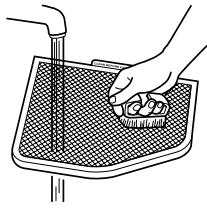

4. Rinse screen with hot water.
5. Thoroughly dry lint screen with a clean towel. Insert lint screen back into dryer.

Cleaning the Dryer Interior

To clean dryer drum

1. Make a paste with powdered laundry detergent and very warm water.
2. Apply paste to a soft cloth.

OR

Apply a liquid, nonflammable household cleaner to the stained area and rub with a soft cloth until all excess dye is removed.

3. Wipe drum thoroughly with a damp cloth.
 4. Tumble a load of clean cloths or towels to dry drum.
- NOTE:** Garments that contain unstable dyes, such as denim blue jeans or brightly colored cotton items, may discolor the dryer interior. These stains are not harmful to your dryer and will not stain future loads of clothes. Dry unstable dye items inside out to avoid dye transfer.

Removing Accumulated Lint

From Inside the Dryer Cabinet

Lint should be removed every 2 years, or more often, depending on dryer usage. Cleaning should be done by a qualified person.

From Inside the Exhaust Vent

Lint should be removed every 2 years, or more often, depending on dryer usage.

If you have any questions or comments, please call a designated Whirlpool service company.

Regular Servicing

To keep your dryer operating at highest efficiency, regular servicing by a designated Whirlpool service technician is recommended. For normal use, this servicing should be at 12-month intervals. For heavy-duty usage, this interval should be reduced accordingly.

Vacation and Moving Care

Vacation care

Operate your dryer only when you are at home. If you will be on vacation or not using your dryer for an extended period of time, you should:

1. Unplug dryer or disconnect power.
2. If you have a gas dryer, close shutoff valve in gas supply line.
3. Clean lint screen. See "Cleaning the Lint Screen."

Moving care - Electric Dryers

For power supply cord-connected dryers:

1. Unplug the power supply cord.
2. Make sure leveling legs are secure in dryer base.
3. Use masking tape to secure dryer door.

⚠ WARNING



Electrical Shock Hazard

Disconnect power before servicing.

Replace all parts and panels before operating.

Failure to do so can result in death or electrical shock.

For direct-wired dryers:

1. Disconnect power.
2. Disconnect wiring.
3. Make sure leveling legs are secure in dryer base.
4. Use masking tape to secure dryer door.

Moving care - Gas Dryers

1. Unplug the power supply cord.
2. Close shutoff valve in gas supply line.
3. Disconnect gas supply line pipe and remove fittings attached to dryer pipe.
4. Cap the open fuel supply line.
5. Make sure leveling legs are secure in dryer base.
6. Use masking tape to secure dryer door.

TROUBLESHOOTING

First try the solutions suggested here and possibly avoid the cost of a service call...

Dryer Operation

Dryer will not run

- **Has a household fuse blown, or has a circuit breaker tripped?**
There may be 2 fuses or circuit breakers for the dryer. Check to make sure both fuses are intact and tight, or that both circuit breakers have not tripped. Replace the fuse or reset the circuit breaker. If the problem continues, call an electrician.
- **Is the correct power supply available?**
Electric dryers require 220-240-volt power supply. Check with a qualified electrician.
- **Was a regular fuse used?**
Use a time-delay fuse.
- **Is the dryer door firmly closed?**
- **Was the Start button firmly pressed?**

No heat

- **Has a household fuse blown, or has a circuit breaker tripped?**
Electric dryers use 2 household fuses or circuit breakers. The drum may be turning, but you may not have heat. Replace the fuse or reset the circuit breaker. If the problem continues, call an electrician.
- **For gas dryers, is the valve open on the supply line?**

Unusual sounds

- **Has the dryer had a period of non-use?**
If the dryer hasn't been used for a while, there may be a thumping sound during the first few minutes of operation.
- **Is a coin, button, or paper clip caught between the drum and front or rear of the dryer?**
Check the front and rear edges of the drum for small objects. Clean out pockets before laundering.
- **Is it a gas dryer?**
The gas valve clicking is a normal operating sound.
- **Are the four legs installed, and is the dryer level front to back and side to side?**
The dryer may vibrate if not properly installed. See the Installation Instructions.
- **Is the clothing knotted or balled up?**
When balled up, the load will bounce, causing the dryer to vibrate. Separate the load items and restart the dryer.

Dryer Results

Clothes are not drying satisfactorily, drying times are too long, or load is too hot

- **Is the lint screen clogged with lint?**
Lint screen should be cleaned before each load.

⚠ WARNING



Fire Hazard

- Use a heavy metal vent.
- Do not use a plastic vent.
- Do not use a metal foil vent.
- Failure to follow these instructions can result in death or fire.

- **Is the exhaust vent or outside exhaust hood clogged with lint, restricting air movement?**
Run the dryer for 5-10 minutes. Hold your hand under the outside exhaust hood to check air movement. If you do not feel air movement, clean exhaust system of lint or replace exhaust vent with heavy metal or flexible metal vent. See the Installation Instructions.
- **Are fabric softener sheets blocking the grille?**
Use only one fabric softener sheet, and use it only once.
- **Is the exhaust vent the correct length?**
Check that the exhaust vent is not too long or has too many turns. Long venting will increase drying times. See the Installation Instructions.
- **Is the exhaust vent diameter the correct size?**
Use 10.2 cm (4") diameter vent material.

⚠ WARNING



Explosion Hazard

Keep flammable materials and vapors, such as gasoline, away from dryer.

Place dryer at least 46 cm (18 inches) above the floor for a garage installation.

Failure to do so can result in death, explosion, or fire.

- **Is the dryer located in a room with temperature below 7°C (45°F)?**
Proper operation of dryer cycles requires temperatures above 7°C (45°F).
- **Is the dryer located in a closet?**
Closet doors must have ventilation openings at the top and bottom of the door. The rear of the dryer requires 12.7 cm (5") of airspace for most installations, and 2.5 cm (1") is recommended for the sides and front of the dryer. See the Installation Instructions.
- **Has an air dry cycle been selected?**
Select the right cycle for the types of garments being dried.

- **Is the load too large and heavy to dry quickly?**
Separate the load to tumble freely.

Lint on load

- **Is the lint screen clogged?**
Lint screen should be cleaned before each load.

Stains on load or drum

- **Was dryer fabric softener properly used?**
Add dryer fabric softener sheets at the beginning of the cycle. Fabric softener sheets added to a partially dried load can stain your garments.

Drum stains are caused by dyes in clothing (usually blue jeans). This will not transfer to other clothing.

Loads are wrinkled

- **Was the load removed from dryer at the end of the cycle?**
- **Was the dryer overloaded?**
Dry smaller loads that can tumble freely.

Odors

- **Have you recently been painting, staining or varnishing in the area where your dryer is located?**
If so, ventilate the area. When the odors or fumes are gone from the area, rewash and dry the clothing.
- **Is the electric dryer being used for the first time?**
The new electric heating element may have an odor. The odor will be gone after the first cycle.

ASSISTANCE OR SERVICE

Before calling for assistance or service, please check the "Troubleshooting" section. It may save you the cost of a service call. If you still need help, contact the dealer from whom you purchased the dryer, or a Whirlpool designated service company. When calling, please know the purchase date and the complete model and serial number of your appliance. This information will help us to better respond to your request.

If you need replacement parts

If you need to order replacement parts, we recommend that you use only factory specified parts. These parts will fit right and work right because they are made with the same precision used to build every new WHIRLPOOL® appliance.

To locate replacement parts in your area

Contact the dealer from whom you purchased the dryer, or a Whirlpool designated service company.

Notes

SEGURIDAD DE LA SECADORA

Su seguridad y la seguridad de los demás es muy importante.

Hemos incluido muchos mensajes importantes de seguridad en este manual y en su electrodoméstico. Lea y obedezca siempre todos los mensajes de seguridad.



Este es el símbolo de advertencia de seguridad.

Este símbolo le llama la atención sobre peligros potenciales que pueden ocasionar la muerte o una lesión a usted y a los demás.

Todos los mensajes de seguridad irán a continuación del símbolo de advertencia de seguridad y de la palabra "PELIGRO" o "ADVERTENCIA". Estas palabras significan:

⚠ PELIGRO

Si no sigue las instrucciones de inmediato, usted puede morir o sufrir una lesión grave.

⚠ ADVERTENCIA

Si no sigue las instrucciones, usted puede morir o sufrir una lesión grave.

Todos los mensajes de seguridad le dirán el peligro potencial, le dirán cómo reducir las posibilidades de sufrir una lesión y lo que puede suceder si no se siguen las instrucciones.

ADVERTENCIA: Para su seguridad, la información en este manual debe ser observada para minimizar el riesgo de incendio o explosión, o para prevenir daños a la propiedad, heridas o la muerte.

- No almacene ni use gasolina u otros vapores y líquidos inflamables cerca de éste o cualquier otro electrodoméstico.
- **PASOS QUE USTED DEBE SEGUIR SI HUELE A GAS:**
 - No trate de encender ningún aparato electrodoméstico.
 - No toque ningún interruptor eléctrico; no use ningún teléfono en su edificio.
 - Desaloje a todos los ocupantes del cuarto, edificio o área.
 - Llame inmediatamente a su proveedor de gas desde el teléfono de un vecino. Siga las instrucciones de su proveedor de gas.
 - Si usted no puede comunicarse con su proveedor de gas, llame al departamento de bomberos.
- La instalación, el servicio o la conversión para ser usada con otro suministro de gas, deben ser efectuados por un instalador calificado, una agencia de servicio o por el proveedor de gas.

INSTRUCCIONES IMPORTANTES DE SEGURIDAD

ADVERTENCIA: A fin de reducir el riesgo de incendio, descarga eléctrica o de daño a las personas que usen la secadora, deben seguirse las precauciones básicas, incluidas las siguientes:

- Lea todas las instrucciones antes de usar la secadora.
- Las secadoras a gas deberán ser instaladas en una habitación solamente si la misma satisface los requisitos adecuados de ventilación especificados en las normas nacionales de instalación. Asegúrese de que la habitación donde esté la secadora tenga un buen suministro de aire para la combustión de gas y/o la operación de secado. Cuando la secadora se esté usando deberá abrirse una ventana o algún medio de ventilación equivalente en la habitación donde esté en uso (entre las formas de abertura equivalentes se incluyen una persiana ajustable, panel con bisagras u otro medio de ventilación que se abra directamente al aire exterior).
- Mantenga un espacio mínimo de por lo menos 10 cm entre la parte posterior de la secadora y cualquier pared.
- El funcionamiento de este aparato puede afectar el funcionamiento de otros tipos de aparatos a gas que obtienen el suministro de aire para la combustión segura desde la misma habitación. Debe haber una ventilación adecuada para reemplazar el aire de salida y de esta manera evitar el contraflujo de gases en la habitación proveniente de aparatos que quemen otros combustibles, incluyendo fuegos abiertos, cuando haga funcionar la secadora con rotación. Si tiene dudas, consulte a los fabricantes de electrodomésticos.
- No obstruya el suministro de aire a la secadora (vea las Instrucciones de instalación para los espacios mínimos).
- No coloque los objetos expuestos a aceite para cocinar en su secadora. Los objetos expuestos a aceites para cocinar pueden contribuir a una reacción química que podría causar que una carga se inflame.
- No permita que jueguen los niños sobre o dentro de la secadora. Es necesaria la cuidadosa vigilancia de los niños cuando se use la secadora cerca de ellos.
- Quite la puerta de la secadora al compartimiento de secado antes de ponerla fuera de funcionamiento o de descartarla.
- No introduzca las manos en la secadora cuando el tambor está en movimiento. Para su seguridad se ha equipado la puerta con un interruptor.
- No instale o almacene esta secadora donde esté expuesta a la intemperie.
- No trate de forzar los controles.
- No continúe usando este aparato si parece estar defectuoso.
- No repare o reemplace ninguna pieza de la secadora ni trate de repararla a menos que esto se recomiende específicamente en este Manual de uso y cuidado. La reparación y el servicio deben ser hechos solamente por un personal de servicio competente.
- No utilice suavizantes de telas o productos para eliminar la carga estática de prendas a menos que lo recomiende el fabricante del suavizante de telas o del producto en uso. Siga sus instrucciones.
- Siempre use el período de enfriamiento al final del ciclo de secado para evitar la acumulación de calor en la ropa guardada.
- Limpie el filtro de pelusa antes o después de cada carga. No ponga a funcionar la secadora sin el filtro de pelusa en su lugar.
- Mantenga el área alrededor de la abertura de ventilación y entrada y las áreas adyacentes a esta abertura sin pelusa, polvo o tierra.
- La parte interior de la secadora y el conducto de escape se deben limpiar periódicamente. Esta limpieza la debe llevar a cabo un reparador calificado.
- Vea las instrucciones de instalación para los requisitos de conexión a tierra.
- Si se ha dañado el cable de suministro de energía, deberá ser reemplazado por el fabricante, el agente de servicio o una persona similarmente calificada con el fin de evitar riesgos.
- No seque en esta secadora artículos que no hayan sido lavados.
- Los artículos que se hayan ensuciado con sustancias tales como aceite de cocina, acetona, alcohol, gasolina, queroseno, quitamanchas, aguarrás, ceras y quitacera, deberán lavarse en agua caliente con una cantidad adicional de detergente antes de secarse en la secadora.
- Los artículos tales como goma espuma (espuma de látex), gorras de baño, telas a prueba de agua, artículos con reverso de goma y prendas o almohadas rellenas de hule espuma, no deberán secarse en la secadora.
- La parte final de un ciclo de rotación en la secadora ocurre sin calor (ciclo de enfriamiento) para asegurarse de que los artículos se dejen a una temperatura que asegure que no se dañarán.

ADVERTENCIA: Nunca detenga una secadora que esté girando antes de que se termine el ciclo de secado, a menos que todos los artículos se hayan sacado y separado, para que se disipe el calor.

GUARDE ESTAS INSTRUCCIONES

ELIMINACIÓN DE LA SECADORA



Este electrodoméstico está marcado de acuerdo con la directiva europea 2002/96/EC sobre Residuos de Equipos Eléctricos y Electrónicos (Waste Electrical and Electronic Equipment - WEEE).

Asegurándose de que este producto será eliminado correctamente, usted ayudará a prevenir consecuencias negativas potenciales para el medio ambiente y la salud humana, que podrían causarse por el manejo inapropiado de este producto.

El símbolo sobre el producto, o en los documentos que acompañan al producto, indica que este electrodoméstico no puede tratarse como basura doméstica. Contrariamente, deberá ser entregado al punto de recogida aplicable para el reciclado de equipos eléctricos y electrónicos.

La eliminación debe llevarse a cabo de acuerdo con las regulaciones ambientales locales para la eliminación de basura.

Para información más detallada acerca del tratamiento, recuperación y reciclado de este producto, por favor, contacte su oficina municipal local, su servicio de eliminación de basura doméstica o la tienda donde compró el producto.

PIEZAS Y CARACTERÍSTICAS

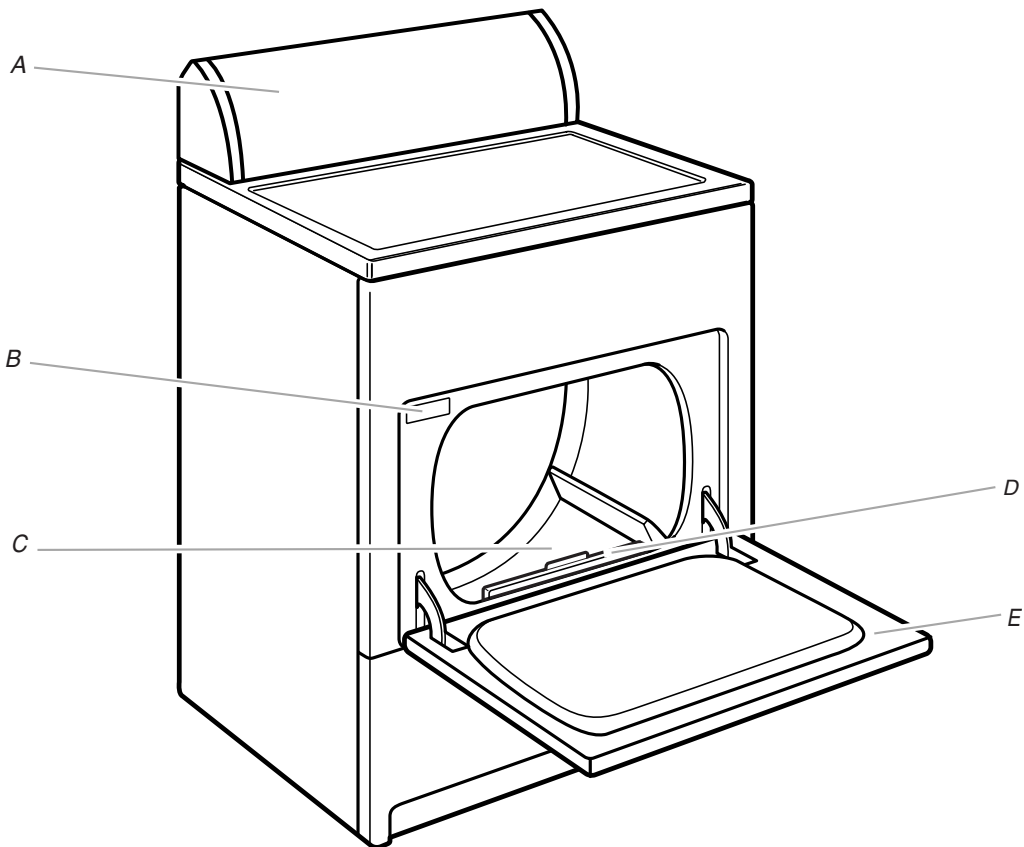

- A. Panel de control
- B. Etiqueta con el número de modelo y de serie
- C. Tambor de secado
- D. Filtro de pelusa
- E. Puerta de abertura ancha

Características adicionales que su secadora puede tener

- Selector de alarma de fin de ciclo
- Selector antiarrugas
- Sensor de secado automático

Puerta extra-ancha

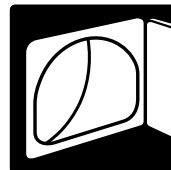

Panel de control

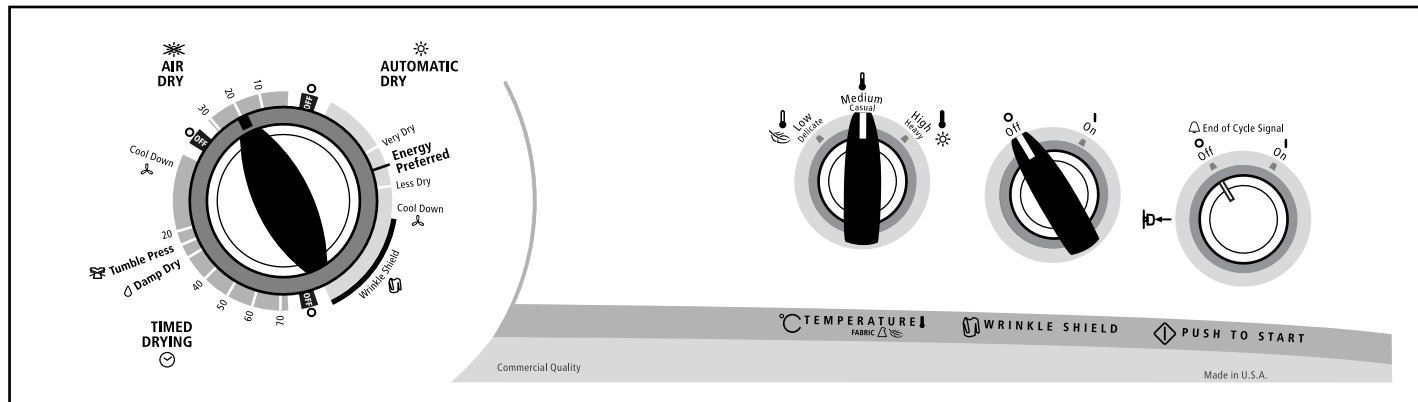

REVISIÓN DE SU VENTILACIÓN

Su secadora debe de estar instalada y ventilada adecuadamente para obtener una eficiencia máxima de secado y acortar los tiempos de secado. Deje que los espacios de instalación tengan las medidas mínimas recomendadas que se encuentran en sus Instrucciones de instalación. Vea sus Instrucciones de instalación para obtener más información.

⚠ ADVERTENCIA



Peligro de Incendio

Use un ducto de escape de metal pesado.

No use un ducto de escape de plástico.

No use un ducto de escape de aluminio.

No seguir estas instrucciones puede ocasionar la muerte o incendio.

La secadora no estará bajo garantía si no está instalada y ventilada adecuadamente. Es importante contar con una ventilación adecuada de su secadora para obtener resultados de secado satisfactorios. Para obtener más información, vea las Instrucciones de instalación.

NOTA: Las visitas de servicio que resulten necesarias debido a una ventilación inadecuada irán por cuenta del cliente, ya se trate de una instalación contratada o una hecha por el cliente mismo.

1. No utilice un ducto de escape de plástico o de aluminio. Utilice un ducto de escape de metal pesado o de metal flexible de 10,2 cm (4"). No tuerza o preste el ducto de escape de metal flexible. El ducto de escape debe de estar completamente extendido para permitir el flujo adecuado de aire de ventilación. Revise el ducto de escape después de la instalación. Vea sus Instrucciones de Instalación para los requisitos necesarios para la longitud del ducto.

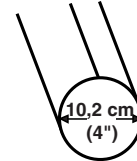

2. Utilice una capota de ventilación de 10,2 cm (4").
3. Utilice la forma más directa posible al instalar el ducto de escape.

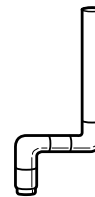

Bien



Mejor

4. Utilice abrazaderas para sellar todas las juntas. No use cinta adhesiva para conductos, tornillos ni otros dispositivos de fijación que se extiendan dentro del ducto de salida de aire, para fijar el ducto.
5. Limpie el ducto de escape por lo menos cada 2 años o periódicamente según el uso que le dé a la secadora o cuando instale la secadora en un nuevo lugar. Cuando termine la limpieza revise por última vez el ducto asegurándose de seguir las Instrucciones de instalación que acompañan su secadora.

USO DE LA SECADORA

Puesta en marcha de su secadora

⚠️ ADVERTENCIA



Peligro de Explosión

Mantenga los materiales y vapores inflamables, tales como la gasolina, alejados de la secadora.

No seque ningún artículo que haya tenido alguna vez cualquier sustancia inflamable (aún después de lavarlo).

No seguir estas instrucciones puede ocasionar la muerte, explosión o incendio.

⚠️ ADVERTENCIA



Peligro de Incendio

Ninguna lavadora puede eliminar completamente el aceite.

No seque ningún artículo que haya tenido alguna vez cualquier tipo de aceite (incluyendo los aceites de cocina).

Los artículos que contengan espuma, hule o plástico deben secarse en un tendedero.

No seguir estas instrucciones puede ocasionar la muerte o incendio.

ADVERTENCIA: A fin de reducir el riesgo de incendio, de choque eléctrico o de daños personales, lea las INSTRUCCIONES IMPORTANTES DE SEGURIDAD antes de operar este aparato.

Este folleto cubre varios modelos diferentes. Es posible que su secadora no tenga todos los ciclos y las características descriptos.

Antes de usar la secadora, limpie el tambor de la misma con un paño húmedo para quitar el polvo que se acumuló durante el almacenaje y envío.

1. Limpie el filtro de pelusa antes de cada carga. Vea "Limpieza del filtro de pelusa".
2. Cargue la ropa holgadamente en la secadora y cierre la puerta. No llene en exceso la secadora. Deje suficiente espacio para que la ropa rote con libertad. La carga máxima de ropa (con telas de algodón) es de 9,1 kg (20 lbs).



3. Gire la perilla de control de ciclos hacia el ciclo recomendado para el tipo de carga que está secando. Vea "Consejos de secado, ciclos y temperatura".
4. Seleccione un ajuste de temperatura en los modelos con selector de Temperatura. Las descripciones de ciclo incluyen sugerencias de ajustes de temperatura.
NOTA: En algunos modelos, el selector de temperatura forma parte de la perilla del control de ciclos.
5. Seleccione la Señal de fin de ciclo (End of Cycle Signal), si está disponible. La alarma es útil cuando se secan artículos de planchado permanente o sintéticos. Quite estos artículos de la secadora tan pronto termine el ciclo para ayudar a evitar que se arruguen.

6. Presione Empuje para poner en marcha (PUSH TO START). Su secadora a gas tiene un sistema de encendido electrónico para el quemador, que es completamente automático; el usuario no tiene que hacer nada (no hay luz piloto).

NOTA: Su secadora se detiene automáticamente cuando se termina un ciclo.

Para detener y volver a poner en marcha

Puede detener su secadora en cualquier momento durante un ciclo.

Para detener su secadora

Abra la puerta de la secadora o gire la Perilla de control de ciclos a APAGADO (OFF).

NOTA: La perilla de Control de ciclos debe apuntar hacia un lugar de Apagado (Off) cuando la secadora no esté en uso.

Para volver a poner en marcha su secadora

1. Cierre la puerta.
2. Seleccione un nuevo ciclo y temperatura (si desea).
3. Presione el botón de Puesta en marcha (Start).

Consejos de secado, ciclos y temperatura

Seleccione la temperatura y el ciclo correctos para su carga.

El enfriamiento (Cool Down) da vueltas a la carga sin calor durante los últimos minutos de todos los ciclos, para hacer que la ropa sea más fácil de manejar.

Sugerencias de secado

- Siga las instrucciones de cuidado de la etiqueta siempre que estén disponibles.
- Agregue una hoja de suavizante de telas, si lo desea. Siga las instrucciones del paquete.
- Quite la carga de ropa de la secadora tan pronto se detenga la rotación para reducir las arrugas. Esto es de singular importancia para las prendas de planchado permanente, tejidos de punto y fibras sintéticas.





















Consejos de temperatura y de ciclos

- Use un ajuste de temperatura alta (High) para secar artículos pesados tales como toallas, ropa de trabajo y sábanas.
- Use un ajuste de temperatura baja (Low) para secar artículos de peso liviano tales como lencería, ropa interior, blusas, vestidos, telas de planchado permanente y algunos tejidos de punto.
- Use un ajuste sin calor (de aire) para artículos de goma, de plástico o telas sensibles al calor.
- Seque en el tendedero las telas laminadas o tratadas.

NOTA: Si tiene duda respecto a la temperatura de secado para varias cargas de ropa, refiérase a las instrucciones de cuidado de las etiquetas. Si tiene duda respecto a la temperatura que debe seleccionar para una carga de ropa, elija el ajuste más bajo en vez del ajuste más alto.

Símbolos de la secadora

El panel de control de su secadora contiene símbolos. Consulte la tabla a continuación para la definición de esos símbolos.

| Símbolos | Símbolos | Símbolos | Símbolos |
|---|--|---|---|
|  | Enfriamiento (Cool Down) |  | Baja/Tejidos (Low/ Knits) |
|  | Ciclo de Planchado con rotación (TUMBLE PRESS) |  | Mediana/ Planchado permanente (Medium/ Permanent Press) |
|  | Semi seco (Damp Dry) |  | Alta/Pesado (High/ Heavy) |
|  | Antiarrugas (Wrinkle Shield) |  | Temperatura (Temperature) |
|  | Secado programado (Timed Drying) |  | Encendido (On) |
|  | Artículos delicados (Delicates) |  | Apagado (Off) |
|  | Secado rápido (Quick Dry) |  | Empuje para poner en marcha (Push to Start) |
|  | Sintéticos/ Planchado permanente (Synthetics/ Permanent Press) |  | Empuje para poner en marcha (Push to Start) |
|  | Algodón (Cotton) |  | Esponjar (Air Fluff) |
|  | Pesado (Heavy) |  | Lea el Manual del usuario |

Descripción de los ciclos

Este manual cubre varios modelos diferentes. Su secadora puede ser diferente del modelo que se ilustra y es posible que no tenga todos los ciclos y características descritos.

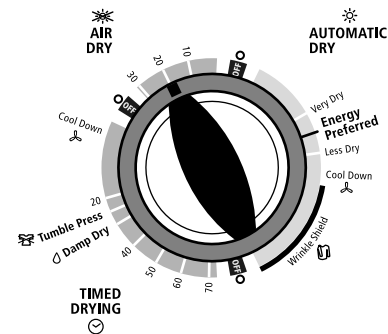

Perilla de control de ciclos

Ciclo de secado automático

Use el ciclo automático para secar la mayoría de las cargas. Su secadora tiene un control que detecta el nivel de humedad en la carga y se apaga cuando la carga alcanza el grado de sequedad seleccionado.

- Seleccione la temperatura en el selector de temperatura según el tipo de tejidos que se encuentre en su carga.
- Después de secar una carga, verifique que las prendas estén secas.
- Si la carga está más seca de lo que a usted le gustaría, seleccione un ajuste más cercano a Ropa delicada (Delicates) la próxima vez que seque una carga similar.
 - Si una carga no está lo suficientemente seca como a usted le gustaría, termine de secarla usando un ciclo de secado programado (Timed Dry). Seleccione un ajuste más cercano a Intenso (Heavy) la próxima vez que seque una carga similar.

NOTA: El tiempo de secado varía con un ciclo automático. El tipo de tela, tamaño de la carga y el grado de sequedad elegido afectan el tiempo de secado. Vea "Consejos de secado, ciclos y temperatura".

Ciclo(s) de secado programado (Timed Drying)

Seleccione el ajuste de secado programado y la temperatura correctos para su carga.

Use el ajuste más largo de secado programado para prendas pesadas y abultadas, como colchas y prendas de trabajo o cargas grandes que requieran un tiempo largo de secado. Fije el selector de temperatura, si está disponible, en temperatura alta (High).

Use un ajuste más corto de secado programado para los artículos de peso liviano tales como lencería o tejidos. Fije el selector de temperatura, si lo tiene, según los tejidos que se encuentren en su carga.

Ciclos de Esponjar (Air Fluff) o Secado al aire (Air Dry)

Use el ciclo de Esponjar (Air Fluff) o el de secado al aire (Air Dry) para artículos que requieren secado sin calor, tales como artículos de goma, plástico y tejidos sensibles al calor. Fije la perilla de control de ciclos a Esponjar (Air Fluff) o secado al aire (Air Dry). Este cuadro muestra ejemplos de artículos que pueden secarse usando el ciclo de esponjar o secado al aire.

| Tipo de carga | Ciclo de Esponjar (Air Fluff) o Secado al aire (Air Dry) * |
|--|--|
| Goma espuma - almohadas, brasieres acolchados, juguetes de peluche | 20 - 30 |
| Plástico - Cortinas de baño, manteles | 20 - 30 |
| Alfombras con reverso de goma | 40 - 50 |
| Olefina, polipropileno, náilon diáfano | 10 - 20 |

*(Minutos). Si lo necesita, vuelva a fijar el ciclo para completar el secado.

Cuando use Esponjar o Secado al aire

- Revise si las cubiertas están debidamente cosidas.
- Sacuda y ahueque las almohadas a mano periódicamente durante el ciclo.
- Seque el artículo por completo. Las almohadas de goma espuma tardan en secar.

Características adicionales

Este manual cubre varios modelos diferentes. Es posible que su secadora no tenga todas las características descritas.

Super Seco (Heavy Dry)

Seleccione este ciclo para secar uniformemente artículos voluminosos o pesados, tales como toallas gruesas de baño o batas de algodón. Fije el selector de temperatura, si está disponible, en Temperatura alta (High Heat).

Algodón (Cotton)

Seleccione este ciclo para secar a fondo artículos pesados, tales como sábanas, fundas de colchones y mantas, o una carga de toallas. Fije el selector de temperatura, si está disponible, en Temperatura alta (High Heat).

Sintéticos/Planchado permanente (Synthetics/Permanent Press)

Seleccione este ciclo para secar prendas de peso ligero y mediano de fibra sintética o de planchado permanente como camisas, blusas o vestidos. Fije el selector de temperatura, si está disponible, en Temperatura baja (Low Heat).

Secado rápido (Quick Dry)

Use este ajuste para el secado de cargas pequeñas o cargas que necesitan un tiempo de secado corto. Elija el ajuste de calor alto (High) o medio (Medium) según el tipo de tela que vaya a secar.

Artículos delicados

Seleccione esta opción para secar cargas de ropa pequeñas o artículos de peso liviano. Fije el selector de temperatura, si está disponible, en temperatura baja (Low Heat).

Ajuste de Planchado con rotación (TUMBLE PRESS)

Use este ajuste para quitar arrugas de artículos tales como prendas que han quedado en una maleta o artículos que se han arrugado por haber estado mucho tiempo en la secadora. Fije el selector de temperatura, si está disponible, en calor bajo (Low).

Semi seco (Damp Dry)

Seleccione este ciclo para secar artículos para que queden húmedos o para secar artículos que no requieren de un ciclo completo de secado. Use el ciclo de semi seco (Damp Dry) con artículos tales como jeans (para evitar que se pongan rígidos) o ropa de algodón (para facilitar el planchado). Si su modelo tiene un selector de temperatura, elija un ajuste de temperatura basado en las telas de su carga.

Señal de fin de ciclo (End of Cycle Signal)

- La señal de fin de ciclo suena cuando se termina un ciclo. Si la señal de fin de ciclo se puede seleccionar, sonará solamente si se fija en encendido (On).
- Si la característica antiarrugas (Wrinkle Shield) está encendida, la señal sonará cada pocos minutos. La señal se detiene cuando usted abra la puerta o gire la perilla de control de ciclos a apagado (Off).

Característica Antiarrugas (Wrinkle Shield)

Cuando no puede quitar una carga de la secadora enseguida que se detenga, se pueden formar arrugas. La característica antiarrugas (Wrinkle Shield) rota periódicamente, acomoda y sacude la ropa sin calor por hasta 30 minutos para evitar que se arrugue. Presione el botón de encendido (ON) de Wrinkle Shield para activar la característica antiarrugas. Cuando esté activada la característica de Wrinkle Shield, si se ha seleccionado la Alarma de Fin de Ciclo se escuchará periódicamente una alarma. La máquina dejará de dar vueltas y la alarma se apagará cuando usted abra la puerta de la secadora o gire la perilla del Control de Ciclo a la posición apagada (OFF).

Estante de secado (opcional)

El estante de secado es útil para secar a máquina artículos que usted no quiere secar necesariamente con rotación o que secaría normalmente en el tendedero (zapatillas de tenis, almohadas y juguetes de peluche, por ejemplo).

Si su modelo no tiene estante de secado, puede encargar uno poniéndose en contacto con el distribuidor donde compró la secadora.

Para usar el estante de secado

1. Deslice las espigas traseras dentro de las hendiduras que están en la pared posterior de la secadora. Baje las patas frontales para que descansen en la abertura de la secadora.



2. Ponga los artículos mojados sobre el estante de secado. Deje espacio entre los artículos para que el aire pueda llegar a todas las superficies. Cierre la puerta.

NOTA: No permita que los artículos cuelguen del borde del estante de secado.

3. Seleccione el ciclo y la temperatura que estén de acuerdo con las telas de su carga. Los artículos que contengan espuma, hule o plástico deben secarse en un tendedero o usando un ciclo de aire. Consulte el cuadro a continuación.
4. Presione Inicio (START). Si lo necesita, vuelva a fijar el ciclo para completar el secado.

NOTA: Usted deberá quitar el estante para un secado normal con rotación. No use el ciclo automático con el estante de secado.

| Secado en el estante | Ciclo | Temperatura | Tiempo* |
|--|------------------------|-------------|---------|
| Suéteres de lana Darles la forma original y colocarlos extendidos sobre el estante de secado | Programado (Timed) | Baja (Low) | 60 |
| Juguetes de peluche o almohadas Llenos de fibras de algodón o poliéster | Programado | Baja | 60 |
| Juguetes de peluche o almohadas Llenos con hule espuma | Aire (Air) (sin calor) | Ninguna | 90 |
| Zapatos tenis o zapatos de lona | Aire (sin calor) | Ninguna | 90 |

*(Minutos). Vuelva a fijar el ciclo para terminar el secado, de ser necesario.

CUIDADO DE LA SECADORA

Limpieza del lugar donde está la secadora

Mantenga el área donde está la secadora despejada y libre de artículos que pudieran obstruir el flujo de aire para la combustión y la ventilación.

⚠ ADVERTENCIA



Peligro de Explosión

Mantenga los materiales y vapores inflamables, como la gasolina, lejos de la secadora.

Coloque la secadora a un mínimo de 46 cm sobre el piso para la instalación en un garaje.

No seguir estas instrucciones puede ocasionar la muerte, explosión o incendio.

Limpieza del filtro de pelusa

Limpieza de cada carga

El filtro de pelusa está localizado en la puerta de la secadora. Límpielo antes de poner cada carga. Un filtro obstruido con pelusa puede aumentar el tiempo de secado.

Para limpiar

1. Jale el filtro de pelusa hacia usted. Quite la pelusa del filtro enrollándola con sus dedos. No enjuague ni lave el filtro para quitar la pelusa. La pelusa mojada es difícil de quitar.

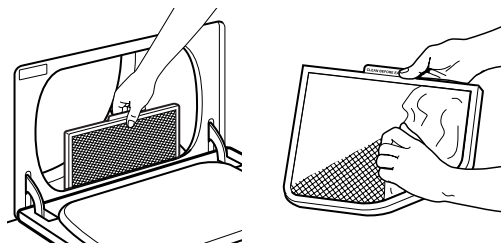

2. Vuelva a poner el filtro de pelusa empujándolo firmemente de vuelta en su lugar.

IMPORTANTE:

- No ponga a funcionar la secadora con un filtro de pelusa suelto, dañado, obstruido o sin él. El hacerlo puede causar un sobrecalentamiento y dañar tanto la secadora como la ropa.
- Si al quitar la pelusa del filtro, ésta cae en la secadora, compruebe la capota de ventilación y quite la pelusa. Vea "Revisión de su ventilación".

Limpeza según sea necesario

Los residuos de detergente de lavandería y suavizante de telas pueden acumularse en el filtro de pelusa. Esta acumulación puede ocasionar tiempos de secado más prolongados para su ropa, o hacer que la secadora se detenga antes que su carga esté completamente seca. Si el filtro suelta pelusa es probable que esté obstruido.

Limpe el filtro de pelusa con un cepillo de náilon cada 6 meses o con más frecuencia si se obstruye debido a la acumulación de residuos.

Para lavar

1. Quite la pelusa del filtro enrollándola con los dedos.
2. Moje ambos lados del filtro de pelusa con agua caliente.
3. Moje un cepillo de náilon con agua caliente y detergente líquido. Restriegue el filtro de pelusa con el cepillo para quitar la acumulación de residuos.

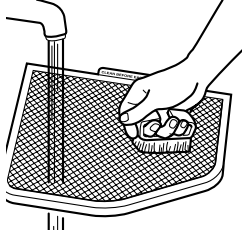

4. Enjuague el filtro con agua caliente.
5. Seque meticulosamente el filtro de pelusa con una toalla limpia. Vuelva a colocar el filtro en la secadora.

Limpeza del interior de la secadora

Para limpiar el tambor de la secadora

1. Haga una pasta con un detergente de lavandería en polvo y agua tibia.
2. Aplique la pasta a un paño suave.
○ Aplique al área manchada un producto de limpieza doméstico líquido, no inflamable y frótelo con un paño suave hasta quitar todo el exceso de tinte.
3. Limpie el tambor meticulosamente con un paño húmedo.
4. Ponga a funcionar la secadora con una carga de ropa limpia o toallas para secar el tambor.

NOTA: Las prendas que contienen tintes desteñibles, tales como los pantalones de vaqueros azules o prendas de algodón de colores vivos, pueden teñir el interior de la secadora. Estas manchas no dañan su secadora y no mancharán las cargas de ropa en el futuro. Seque al revés las prendas que destiñen para evitar la transferencia de tintes.

Eliminación de pelusa acumulada

En el interior del gabinete de la secadora

Según el uso de la secadora, se debe quitar la pelusa cada 2 años, o con más frecuencia. La limpieza deberá efectuarla una persona calificada.

En el ducto de escape

La pelusa debe ser quitada cada 2 años, o con más frecuencia, de acuerdo con el uso de la secadora.

Si tiene alguna pregunta o comentario, por favor llame a una empresa de servicio designada por Whirlpool.

Mantenimiento habitual

Para mantener su secadora funcionando con óptima eficiencia, se recomienda que un técnico de servicio designado por Whirlpool efectúe el mantenimiento habitual. Para uso normal, el mantenimiento se debe llevar a cabo en intervalos de 12 meses. Para servicio pesado, este intervalo se debe reducir de tiempo de conformidad con el uso.

Cuidado para las vacaciones y la mudanza

Cuidado para las vacaciones

Ponga la secadora a funcionar sólo cuando esté en casa. Si va a salir de vacaciones o no va a usar su secadora por un tiempo prolongado, usted deberá:

1. Desenchufar la secadora o desconectar el suministro de energía.
2. Si tiene una secadora a gas, cierre la válvula de cierre en la línea de suministro de gas.
3. Limpiar el filtro de pelusa. Vea "Limpeza del filtro de pelusa".

Cuidado para la mudanza - Secadoras eléctricas

Para secadoras conectadas al cable de suministro eléctrico:

1. Desenchufe el cable de suministro de energía.
2. Asegúrese de que las patas niveladoras estén fijas en la base de la secadora.
3. Use cinta adhesiva para asegurar la puerta de la secadora.

⚠ ADVERTENCIA



Peligro de Choque Eléctrico

Desconecte el suministro de energía antes de darle mantenimiento.

Vuelva a colocar todos los componentes y paneles antes de hacerlo funcionar.

No seguir estas instrucciones puede ocasionar la muerte o choque eléctrico.

Para secadoras con cableado directo:

1. Desconecte el suministro de energía.
2. Desconecte el cableado.
3. Asegúrese de que las patas niveladoras estén fijas en la base de la secadora.
4. Use cinta adhesiva para asegurar la puerta de la secadora.

Cuidado para la mudanza - Secadora a gas

1. Desenchufe el cable de suministro de energía.
2. Cierre la válvula de cierre en la línea de suministro de gas.
3. Desconecte el tubo de la línea de suministro de gas y quite los accesorios adheridos al tubo de la secadora.
4. Ponga una tapa en la línea abierta del suministro de combustible.
5. Asegúrese de que las patas niveladoras estén fijas en la base de la secadora.
6. Use cinta adhesiva para asegurar la puerta de la secadora.

SOLUCIÓN DE PROBLEMAS

Pruebe primero las soluciones aquí sugeridas y posiblemente se evite el costo de una visita de servicio técnico...

Funcionamiento de la secadora

La secadora no funciona

- **¿Hay un fusible de la casa fundido o se disparó el cortacircuitos?**
Es posible que la secadora tenga 2 fusibles o cortacircuitos. Asegúrese de que ambos fusibles estén intactos y ajustados, o de que ambos cortacircuitos no se hayan disparado. Reemplace el fusible o reposicione el cortacircuitos. Si el problema continúa, llame a un electricista.
- **¿Es el suministro de energía el correcto?**
Las secadoras eléctricas requieren un suministro eléctrico de 220-240 voltios. Verifique con un electricista calificado.
- **¿Se usó un fusible regular?** Use un fusible retardador.
- **¿Está cerrada con firmeza la puerta de la secadora?**
- **¿Se oprimió con firmeza el botón de Puesta en marcha?**

Sin calor

- **¿Hay un fusible de la casa fundido o se disparó el cortacircuitos?**
Las secadoras eléctricas utilizan 2 fusibles o cortacircuitos domésticos. El tambor quizás rote pero sin calor. Reemplace el fusible o reposicione el cortacircuitos. Si el problema continúa, llame a un electricista.
- **En el caso de secadoras a gas, ¿está la válvula abierta en la vía de abastecimiento?**

Sonidos raros

- **¿Ha estado la secadora sin uso por una temporada?**
Si no se ha usado la secadora por una temporada, es posible que se escuche un sonido fuerte durante los primeros minutos de funcionamiento.
- **¿Hay una moneda, botón o sujetapapeles entre el tambor y la parte frontal o trasera de la secadora?** Revise los bordes frontales y traseros del tambor para verificar si hay objetos pequeños. Limpie los bolsillos antes del lavado.
- **¿Es una secadora a gas?**
El chasquido de la válvula de gas es un sonido de funcionamiento normal.
- **¿Están las cuatro patas instaladas y está la secadora nivelada de frente hacia atrás y de lado a lado?**
La secadora puede vibrar si no está instalada adecuadamente. Vea las Instrucciones de instalación.
- **¿Las prendas están enredadas o hechas un ovillo?**
Si la carga está hecha un ovillo, rebotará haciendo vibrar a la secadora. Separe los artículos de la carga y reinicie la secadora.

Resultados de la secadora

Las prendas no se secan satisfactoriamente, los tiempos de secado son demasiado largos, o la carga está demasiado caliente

- **¿Está el filtro de pelusa obstruido con pelusa?**
El filtro de pelusa debe ser limpiado antes de cada carga.

⚠ ADVERTENCIA



Peligro de Incendio

Use un ducto de escape de metal pesado.

No use un ducto de escape de plástico.

No use un ducto de escape de aluminio.

No seguir estas instrucciones puede ocasionar la muerte o incendio.

- **¿Está obstruido con pelusa el ducto de escape o la capota de ventilación exterior, restringiendo el flujo del aire?** Ponga a funcionar la secadora unos 5 a 10 minutos. Ponga su mano debajo de la capota de ventilación exterior, para verificar el movimiento del aire. Si no lo siente, limpie la pelusa del sistema de ventilación o reemplace el ducto de escape con uno de metal pesado o de metal flexible. Vea las Instrucciones de instalación.
- **¿Están las hojas del suavizante de telas bloqueando la rejilla?**
Use únicamente una hoja del suavizante de telas y úsela una sola vez.
- **¿Tiene el ducto de escape el largo correcto?**
Revise el ducto de escape para verificar que no sea demasiado largo o no dé demasiadas vueltas. Una ventilación larga aumentará el tiempo de secado. Vea las Instrucciones de instalación.
- **¿Es el diámetro del ducto de escape del tamaño correcto?**
Use un material de ventilación de 10,2 cm (4") de diámetro.

⚠ ADVERTENCIA



Peligro de Explosión

Mantenga los materiales y vapores inflamables, como la gasolina, lejos de la secadora.

Coloque la secadora a un mínimo de 46 cm sobre el piso para la instalación en un garaje.

No seguir estas instrucciones puede ocasionar la muerte, explosión o incendio.

- **Está la secadora ubicada en una habitación cuya temperatura está debajo de 7°C (45°F)?**
El funcionamiento apropiado de los ciclos de la secadora requiere temperaturas superiores a 7°C (45°F).
- **¿Está la secadora ubicada en un armario?**
Las puertas del armario deben tener aberturas de ventilación en la parte superior e inferior de la puerta. La parte posterior de la secadora necesita un espacio de 12,7 cm (5") para la mayoría de las instalaciones, y en las partes lateral y anterior se recomienda 2,5 cm (1"). Vea las Instrucciones de instalación.
- **¿Se ha seleccionado un ciclo de secado al aire?**
Seleccione el ciclo correcto para el tipo de prendas que se estén secando.

- **¿Está la carga demasiado voluminosa y pesada para secarse con rapidez?**
Separe la carga de modo que pueda rotar libremente.

Pelusa en la ropa

- **¿Está obstruido el filtro de pelusa?**
El filtro de pelusa debe ser limpiado antes de cada carga.

Manchas en la carga o en el tambor

- **¿Se ha empleado adecuadamente el suavizante de telas?**
Agregue hojas de suavizante de telas al comienzo del ciclo. Las hojas del suavizante de telas que se agregan a una carga parcialmente seca pueden manchar las prendas.

Las manchas en el tambor están causadas por los tintes en las prendas (habitualmente los pantalones de mezclilla). Esto no se transferirá a otras prendas.

Ropa arrugada

- **¿Se ha sacado la ropa de la secadora al final del ciclo?**
- **¿Se ha sobrecargado la secadora?**
Seque cargas más pequeñas que puedan rotar con libertad.

Olores

- **¿Ha estado pintando, tiñendo o barnizando recientemente el área donde se encuentra la secadora?**
De ser así, ventile el área. Cuando los olores o humos se hayan esfumado del área, vuelva a lavar y secar la ropa.
- **¿Se está usando la secadora eléctrica por primera vez?**
El olor desaparecerá después del primer ciclo.

AYUDA O SERVICIO TÉCNICO

Antes de solicitar ayuda o servicio técnico, por favor consulte la sección "Solución de problemas". Esto le podría ahorrar el costo de una visita de servicio técnico. Si considera que aún necesita ayuda, póngase en contacto con el establecimiento distribuidor donde ha adquirido la secadora o con una compañía de servicio técnico designada por Whirlpool.

Cuando llame, tenga a mano la fecha de compra y el número completo del modelo y de la serie de su electrodoméstico. Esta información nos ayudará a atender mejor a su pedido.

Si necesita piezas de repuesto

Si necesita pedir refacciones, recomendamos que use únicamente piezas especificadas de fábrica. Estas piezas encajarán bien y funcionarán bien ya que están fabricadas con la misma precisión empleada en la fabricación de cada electrodoméstico nuevo de WHIRLPOOL®.

Para conseguir las piezas de repuesto en su localidad

Póngase en contacto con el establecimiento distribuidor donde compró la secadora, o con una compañía de servicio técnico designada por Whirlpool.

SECURITE DU SECHE-LINGE

Votre sécurité et celle des autres est très importante.

Nous donnons de nombreux messages de sécurité importants dans ce manuel et sur votre appareil ménager. Assurez-vous de toujours lire tous les messages de sécurité et de vous y conformer.



Voici le symbole d'alerte de sécurité.

Ce symbole d'alerte de sécurité vous signale les dangers potentiels de décès et de blessures graves à vous et à d'autres.

Tous les messages de sécurité suivront le symbole d'alerte de sécurité et le mot "DANGER" ou "AVERTISSEMENT". Ces mots signifient :

! DANGER

Risque possible de décès ou de blessure grave si vous ne suivez pas immédiatement les instructions.

! AVERTISSEMENT

Risque possible de décès ou de blessure grave si vous ne suivez pas les instructions.

Tous les messages de sécurité vous diront quel est le danger potentiel et vous disent comment réduire le risque de blessure et ce qui peut se produire en cas de non-respect des instructions.

AVERTISSEMENT : Pour votre sécurité, les renseignements dans ce manuel doivent être observés pour réduire au minimum les risques d'incendie ou d'explosion ou pour éviter des dommages au produit, des blessures ou un décès.

- Ne pas entreposer ou utiliser de l'essence ou d'autres vapeurs ou liquides inflammables à proximité de cet appareil ou de tout autre appareil électroménager.
- **QUE FAIRE DANS LE CAS D'UNE ODEUR DE GAZ :**
 - Ne pas tenter d'allumer un appareil.
 - Ne pas toucher à un commutateur électrique; ne pas utiliser le téléphone se trouvant sur les lieux.
 - Evacuer tous les gens de la pièce, de l'édifice ou du quartier.
 - Appeler immédiatement le fournisseur de gaz d'un téléphone voisin. Suivre ses instructions.
 - A défaut de joindre votre fournisseur de gaz, appeler les pompiers.
- L'installation, l'entretien ou les conversions pour utilisation avec d'autres sources de gaz doivent être effectués par un installateur qualifié, une agence de service ou le fournisseur de gaz.

IMPORTANTES INSTRUCTIONS DE SECURITE

AVERTISSEMENT : Pour réduire le risque d'incendie, de choc électrique ou de blessure lors de l'utilisation du sèche-linge, il convient d'observer certaines précautions élémentaires dont les suivantes :

- Lire toutes les instructions avant d'utiliser le sèche-linge.
- Les sèche-linge à gaz doivent être installés dans une pièce uniquement si cette pièce respecte les exigences d'évacuation appropriées spécifiées dans les règlements nationaux d'installation. S'assurer que la pièce où se trouve le sèche-linge dispose d'un apport d'air adéquat pour la combustion du gaz et/ou le séchage. Une fenêtre ou une ouverture équivalente doit être ouverte dans la pièce durant l'utilisation du sèche-linge (une forme d'ouverture équivalente comprend une persienne réglable, un panneau articulé ou un autre dispositif de ventilation qui s'ouvre directement vers l'extérieur).
- Maintenir un dégagement minimum de 10 cm entre l'arrière du sèche-linge et tout mur.
- Le fonctionnement de cet appareil peut affecter le fonctionnement d'autres types d'appareils alimentés au gaz qui obtiennent leur apport d'air pour une combustion sûre dans la même pièce. Il doit y avoir une évacuation adéquate pour remplacer l'air évacué et éviter ainsi le refoulement de gaz dans la pièce en provenance d'autres appareils alimentés par d'autres carburants, y compris les feux, lorsqu'on fait fonctionner le sèche-linge à rotation. En cas de doute, consulter les fabricants des appareils.
- Ne pas obstruer l'apport d'air au sèche-linge (voir les instructions d'installation pour les dégagements minimums).
- Ne pas placer des articles exposés aux huiles de cuisson dans votre sèche-linge. Les articles contaminés par des huiles de cuisson peuvent contribuer à une réaction chimique qui pourrait causer à la charge de s'enflammer.
- Ne pas permettre à des enfants de jouer sur ou à l'intérieur du sèche-linge. Une surveillance étroite est nécessaire lorsque le sèche-linge est utilisé près d'eux.
- Avant d'enlever le sèche-linge du service ou de le jeter, enlever la porte du compartiment de séchage.
- Ne pas mettre la main dans le sèche-linge si le tambour est en mouvement. L'appareil est muni d'un interrupteur de porte pour votre sécurité.
- Ne pas installer ni entreposer le sèche-linge où il sera exposé aux intempéries.
- Ne pas jouer avec les commandes.
- Ne pas continuer d'utiliser cet appareil s'il semble défectueux.
- Ne pas réparer ni remplacer une pièce du sèche-linge ou essayer d'en faire l'entretien à moins d'une recommandation spécifique dans le guide d'utilisation et d'entretien. Seul un personnel de service compétent doit effectuer les réparations et l'entretien.
- Ne pas utiliser un produit assouplissant de tissu ou des produits pour éliminer la statique à moins qu'ils ne soient recommandés par le fabricant du produit assouplissant de tissu ou du produit pour éliminer la statique. Suivre leurs instructions.
- Toujours utiliser la période de refroidissement à la fin du programme de séchage pour éviter une accumulation de la chaleur dans les vêtements rangés.
- Nettoyer le filtre à charpie avant et après chaque charge. Ne pas faire fonctionner le sèche-linge sans filtre à charpie.
- S'assurer que les ouvertures d'évacuation et d'entrée d'air et les abords immédiats sont libres de l'accumulation de charpie, de poussière et de saleté.
- Un nettoyage périodique de l'intérieur du sèche-linge et du conduit d'évacuation doit être effectué par une personne qualifiée.
- Voir les instructions d'installation pour les exigences de liaison de l'appareil à la terre.
- Si le cordon d'alimentation est endommagé, il doit être remplacé par le fabricant, son agent de service ou une personne aux qualifications similaires dans le but d'éviter un danger.
- Ne pas faire sécher d'articles non lavés dans ce sèche-linge.
- Les articles comportant des taches d'huile de cuisson, d'acétone, d'alcool, de pétrole, de kérosène, de produit détachant, de térébenthine, de cire ou de décapant pour cire doivent être lavés à l'eau chaude avec un supplément de détergent avant d'être séchés dans le sèche-linge.
- Les articles tels que le caoutchouc mousse (mousse de latex), les bonnets de douche, les textiles imperméabilisés, les articles avec endos de caoutchouc et les vêtements ou oreillers rembourrés avec matelassage en mousse ne doivent pas être séchés dans le sèche-linge.
- La partie finale du programme de séchage par culbutage a lieu sans chaleur (programme de refroidissement) pour que les articles soient laissés à une température qui ne risque pas de les endommager.

AVERTISSEMENT : Ne jamais arrêter un sèche-linge en phase de culbutage avant la fin du programme de séchage à moins de retirer les articles rapidement et de les étendre afin de dissiper la chaleur.

CONSERVEZ CES INSTRUCTIONS

MISE AU REBUT DU SECHE-LINGE



Le marquage de l'appareil est conforme à la directive européenne 2002/ 96/ EC sur les équipements électroniques et électriques, pour gestion des déchets.

En veillant à l'élimination correcte de ce produit, vous éviterez d'éventuelles conséquences néfastes pour l'environnement et la santé humaine qui peuvent être associées au traitement inapproprié de ce produit lorsqu'il a été mis au rebut.

Le symbole figurant sur le produit ou dans les documents qui accompagnent le produit indique que cet appareil ne doit pas être traité comme déchet ménager; on doit plutôt le remettre à un centre de collecte spécialisé pour le recyclage des équipements électriques et électroniques.

L'élimination de ce produit après mise au rebut doit être effectuée conformément aux prescriptions de la réglementation locale de protection de l'environnement.

Pour l'information détaillée concernant le traitement, le recyclage et la récupération de ce produit, contacter la municipalité locale, le service d'élimination des déchets ménagers, ou le commerçant qui a vendu le produit.

PIECES ET CARACTERISTIQUES

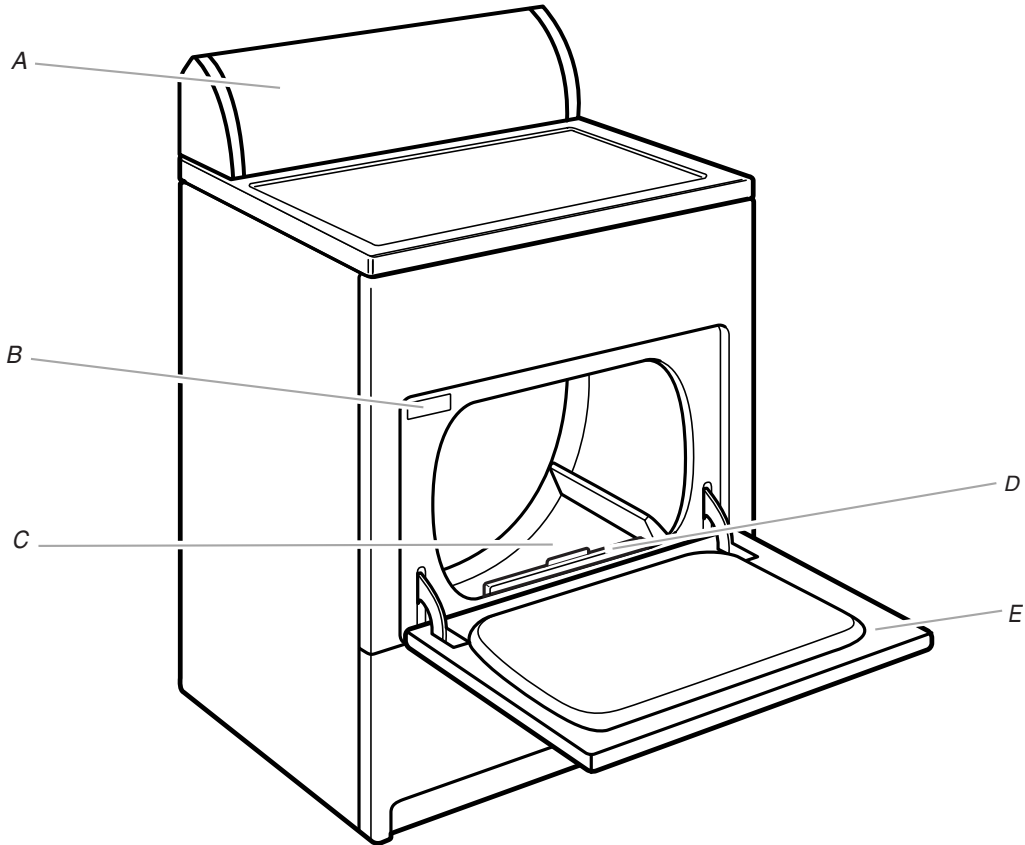

- A. Tableau de commande
- B. Plaque signalétique des numéros de modèle et de série
- C. Tambour du sèche-linge
- D. Filtre à peluches
- E. Porte à ouverture large

Autres caractéristiques possibles sur votre sèche-linge

- Sélecteur de signal de fin de programme
- Sélecteur Wrinkle shield
- Détecteur de séchage automatique

Porte à très grande ouverture



Tableau de commande



VERIFICATION DU CONDUIT D'EVACUATION

Le sèche-linge doit être bien installé et muni d'un système adéquat d'évacuation de l'air pour fournir une efficacité maximale de séchage et un temps de séchage plus court. Utiliser les dégagements minimums recommandés pour l'installation. Voir les instructions d'installation pour plus de renseignements.

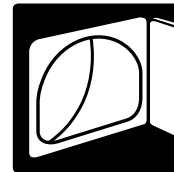
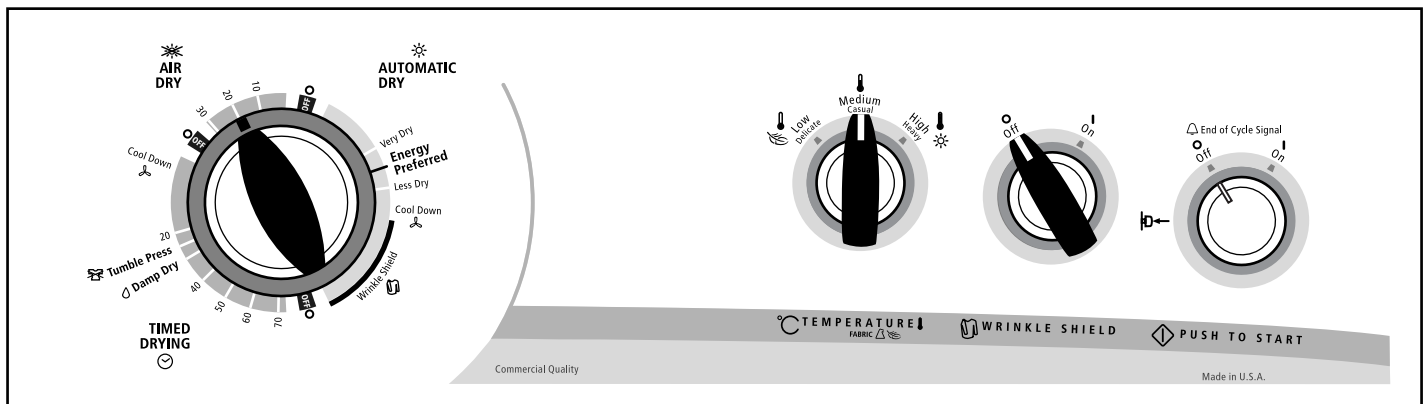
AVERTISSEMENT



Risque d'incendie

Utiliser un conduit d'évacuation en métal lourd.

Ne pas utiliser un conduit d'évacuation en plastique.

Ne pas utiliser un conduit d'évacuation en feuille de métal.

Le non-respect de ces instructions peut causer un décès ou un incendie.

Si le sèche-linge n'est pas bien installé et muni d'un système adéquat d'évacuation de l'air, il n'est pas couvert en vertu de la garantie. Un système d'évacuation adéquat pour le sèche-linge est important pour obtenir des résultats de séchage satisfaisants. Voir les Instructions d'installation pour plus de détails.

REMARQUE : Les visites de service nécessitées par une évacuation inadéquate seront aux frais du client peu importe s'il a fait faire l'installation ou s'il l'a faite lui-même.

1. Ne pas utiliser un conduit en plastique ou en feuille de métal. Utiliser un conduit de 10,2 cm en métal lourd ou souple. Ne pas déformer ni écraser le conduit d'évacuation en métal souple. Il doit être complètement déployé pour permettre l'évacuation adéquate de l'air. Vérifier le système d'évacuation après l'installation. Consulter les instructions d'installation pour la bonne longueur du conduit d'évacuation.

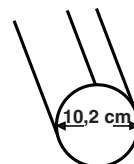

2. Utiliser un clapet d'évacuation de 10,2 cm.
3. Utiliser l'acheminement le plus rectiligne possible lors de l'installation du conduit d'évacuation.

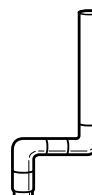

Bon



Meilleur

4. Utiliser des brides pour sceller tous les joints. Ne pas utiliser de ruban adhésif pour conduit, de vis ou d'autres dispositifs de fixation qui se prolongent à l'intérieur du conduit pour fixer celui-ci.
5. Nettoyer périodiquement le conduit d'évacuation, selon l'utilisation, mais au moins tous les 2 ans ou lors de l'installation du sèche-linge dans un nouvel endroit. Après le nettoyage, veuillez suivre les instructions d'installation fournies avec le sèche-linge pour une vérification finale de l'appareil.

UTILISATION DU SECHE-LINGE

Mise en marche du sèche-linge

AVERTISSEMENT



Risque d'explosion

Garder les matières et les vapeurs inflammables, telle que l'essence, loin du sèche-linge.

Ne pas faire sécher un article qui a déjà été touché par un produit inflammable (même après un lavage).

Le non-respect de ces instructions peut causer un décès, une explosion ou un incendie.

AVERTISSEMENT



Risque d'incendie

Aucun lave-linge ne peut complètement enlever l'huile.

Ne pas faire sécher des articles qui ont été salis par tout genre d'huile (y compris les huiles de cuisson).

Les articles contenant mousse, caoutchouc ou plastique doivent être séchés sur une corde à linge.

Le non-respect de ces instructions peut causer un décès ou un incendie.

AVERTISSEMENT : Pour réduire le risque d'incendie, de choc électrique ou de blessures corporelles, lire les INSTRUCTIONS IMPORTANTES DE SECURITE avant de faire fonctionner cet appareil.

Ce manuel couvre plusieurs modèles différents. Votre sèche-linge peut ne pas avoir tous les programmes et toutes les caractéristiques indiqués.

Avant d'utiliser votre sèche-linge, essuyer le tambour du sèche-linge avec un linge humide pour enlever la poussière accumulée durant l'entreposage et l'expédition.

1. Nettoyer le filtre à peluches avant chaque charge. Voir "Nettoyage du filtre à peluches".
2. Charger les vêtements dans le sèche-linge sans les tasser et fermer la porte. Ne pas surcharger le sèche-linge. Prévoir suffisamment d'espace pour un culbutage libre des vêtements. La charge maximale de vêtements (tissus de coton) est de 9,1 kg (20 lbs).



3. Tourner le bouton de commande de programme au programme recommandé pour le type de la charge à faire sécher. Voir "Conseils pour séchage, programmes et température".
4. Choisir un réglage de température sur les modèles avec un sélecteur de température. Les descriptions des programmes comprennent des suggestions pour le réglage de la température.
REMARQUE : Le sélecteur de température fait partie du bouton de commande des programmes sur certains modèles.
5. Sélectionner End of Cycle Signal (signal de fin de programme) si disponible. Le signal est utile lors du séchage de vêtements de pressage permanent ou synthétiques. Retirer promptement ces articles du sèche-linge à la fin du programme pour empêcher les faux plis.
6. Appuyer sur PUSH TO START (appuyer pour mettre en marche). Votre sèche-linge à gaz est muni d'un dispositif d'allumage électronique entièrement automatique du brûleur; aucune intervention n'est requise de la part de l'utilisateur (la machine ne comporte pas de veilleuse).
REMARQUE : Votre sèche-linge s'arrête automatiquement à la fin d'un programme.

Arrêt et remise en marche

On peut arrêter le sèche-linge à tout moment au cours d'un programme.

Pour arrêter le sèche-linge

Ouvrir la porte du sèche-linge ou tourner le bouton de commande de programme à OFF (arrêt).

REMARQUE : Le bouton de commande de programme doit pointer vers une zone Off (arrêt) quand le sèche-linge n'est pas utilisé.

Pour remettre le sèche-linge en marche

1. Fermer la porte.
2. Choisir un nouveau programme et une nouvelle température (si désiré).
3. Appuyer sur le bouton Start (mise en marche).

Conseils pour séchage, programmes et température

Choisir le programme et la température corrects pour votre charge.

La période Cool Down (refroidissement) fait culbuter la charge sans chaleur au cours des quelques dernières minutes de tous les programmes pour faciliter la manutention de la charge.

Conseils de séchage

- Suivre les directives sur l'étiquette lorsqu'elles sont disponibles.
- Ajouter une feuille d'assouplissant de tissus, si désiré. Suivre les instructions sur l'emballage.
- Enlever la charge du sèche-linge aussitôt que le culbutage cesse pour réduire le froissement. Cette action est particulièrement importante pour les tissus de pressage permanent, tricotés et tissus synthétiques.





















Conseils pour les programmes et la température

- Utiliser un réglage High Heat (chaleur élevée) pour sécher les articles lourds tels que les serviettes, les vêtements de travail et les draps.
- Utiliser un réglage Low Heat (chaleur basse) pour sécher les articles légers tels que lingerie, sous-vêtements, chemisiers, robes, tissus de pressage permanent et certains tricotés.
- Utiliser un réglage sans chaleur (air) pour le caoutchouc, le plastique ou les tissus sensibles à la chaleur.
- Sécher sur une corde à linge les tissus doublés ou laminés.

REMARQUE : Si vous avez des questions au sujet des températures de séchage pour diverses charges, se référer aux instructions sur l'étiquette du produit. En cas d'incertitude quant au choix de température pour une charge, choisir le réglage plus bas plutôt que le réglage plus élevé.

Symboles du sèche-linge

Le tableau de commande du sèche-linge comporte des symboles. Consulter le tableau ci-dessous pour une définition de ces symboles.

| Symboles | Symboles |
|---|---|
|  Refroidissement |  Bas/Tricotés |
|  Programme TUMBLE PRESS (pressage par culbutage) |  Moyen/Pressage permanent |
|  Séchage humide |  Elevé/Intense |
|  Wrinkle Shield (anti-froissement) |  Température |
|  Séchage minuté |  Marche |
|  Articles délicats |  Arrêt |
|  Séchage rapide |  Appuyer pour mettre en marche |
|  Synthétiques/ Pressage permanent |  Appuyer pour mettre en marche |
|  Coton |  Duvetage |
|  Intense |  Lire le manuel de l'utilisateur |

Descriptions des programmes

Ce manuel couvre plusieurs modèles différents. Votre sèche-linge peut différer du modèle illustré et ne pas comporter tous les programmes et caractéristiques décrits.

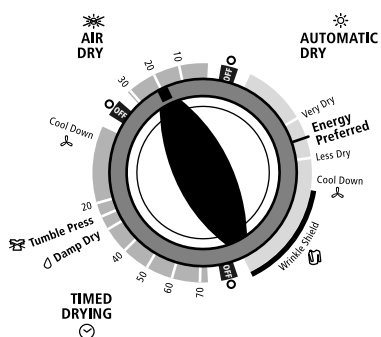

Bouton de commande de programme

Programme de séchage automatique

Utiliser le programme automatique pour sécher la plupart des charges. Le sèche-linge possède une commande qui détecte le niveau d'humidité contenu dans la charge et s'éteint lorsque la charge atteint le degré de séchage sélectionné.

- Sélectionner la température à l'aide du sélecteur de température en fonction des tissus de la charge.

Après le séchage de la charge, vérifier le degré de séchage.

- Si la charge est plus sèche que vous le désirez, sélectionner un réglage plus proche de Delicates (articles délicats) la prochaine fois que vous séchez une charge semblable.
- Si une charge n'est pas aussi sèche que vous le désirez, compléter le séchage en utilisant un programme minuté. Sélectionner un réglage plus proche de Heavy (intense) la prochaine fois que vous séchez une charge semblable.

REMARQUE : La durée de séchage varie avec un programme automatique. Le type de tissu, le volume de la charge et le degré de séchage sélectionné affectent la durée de séchage. Voir "Conseils pour séchage, programmes et température".

Programme(s) de séchage minuté

Sélectionner le réglage de séchage minuté et la température corrects pour votre charge.

Utiliser un réglage de séchage minuté plus long pour les articles lourds et encombrants tels que les couvre-lits et les vêtements de travail ou les grosses charges qui demandent un temps de séchage prolongé. Régler le sélecteur de température, si disponible, à High Heat (chaleur élevée).

Utiliser un réglage de séchage minuté plus court pour les articles légers, tels que la lingerie ou les tricotés. Régler le sélecteur de température, si disponible, en fonction des tissus de votre charge.

Programmes Air Fluff ou Air Dry (Duvetage ou séchage à l'air)

Utiliser le programme Air Fluff ou Air Dry pour les articles qui demandent un séchage sans chaleur tels que le caoutchouc, le plastique ou les tissus sensibles à la chaleur. Régler le bouton de commande de programme à Air Fluff ou Air Dry. Ce tableau montre des exemples d'articles qui peuvent être séchés avec le programme de duvetage ou séchage à l'air.

| Type de charge | Programme de duvetage ou séchage à l'air* |
|--|---|
| Caoutchouc mousse - oreillers, soutiens-gorge et jouets rembourrés | 20 - 30 |
| Plastique - rideaux de douche, nappes de table | 20 - 30 |
| Tapis à endos de caoutchouc | 40 - 50 |
| Oléfine, polypropylène, nylon diaphane | 10 - 20 |

*(Minutes). Remettre le programme en marche pour compléter le séchage au besoin.

Lors de l'utilisation du duvetage ou du séchage à l'air

- Vérifier que les recouvrements sont bien cousus.
- Secouer et faire bouffer les oreillers à la main périodiquement pendant le programme.
- Sécher l'article complètement. Les oreillers en caoutchouc mousse sont lents à sécher.

Caractéristiques supplémentaires

Ce manuel couvre plusieurs modèles différents. Votre sèche-linge peut ne pas comporter toutes les caractéristiques décrites.

Heavy Dry (Séchage intense)

Sélectionner ce programme pour faire sécher uniformément les articles de grande taille ou lourds tels que les serviettes de bain ou les robes de chambre en coton épais. Régler le sélecteur de température, si disponible, à High Heat (chaleur élevée).

Cotton (Coton)

Sélectionner ce programme pour sécher complètement les articles lourds tels que les draps, couvre-matelas et édredons, ou une charge de serviettes. Régler le sélecteur de température, si disponible, à High Heat (chaleur élevée).

Synthetics/Permanent Press (Synthétiques/Pressage permanent)

Sélectionner ce programme pour faire sécher des articles synthétiques de poids léger à moyen ou sans repassage tels que les chemises, chemisiers ou robes. Régler le sélecteur de température, si disponible, à Low Heat (chaleur basse).

Quick Dry (Séchage rapide)

Utiliser ce programme pour faire sécher de petites charges ou des charges nécessitant une courte durée de séchage. Choisir le réglage High Heat (chaleur élevée) ou Medium Heat (chaleur moyenne) en fonction des tissus à sécher.

Delicates (Articles délicats)

Sélectionner cette option pour faire sécher les petites charges ou les articles légers. Régler le sélecteur de température, si disponible, à Low Heat (chaleur basse).

Réglage TUMBLE PRESS (Pressage par culbutage)

Sélectionner ce réglage pour enlever les faux plis des articles tels que le linge empilé dans une valise ou des articles froissés pour avoir été laissés dans le sèche-linge trop longtemps. Régler le sélecteur de température, si disponible, à Low Heat (chaleur basse).

Damp Dry (Séchage humide)

Sélectionner ce programme pour sécher des articles au degré humide ou sécher des articles qui ne demandent pas un programme complet de séchage, tels que les jeans (pour empêcher la raideur) ou les vêtements en coton (pour faciliter le repassage). Si votre modèle est muni d'un sélecteur de température, choisir un réglage de température en fonction des tissus de votre charge.

End of Cycle Signal (Signal de fin de programme)

- Le signal de fin de programme se fait entendre quand un programme est terminé. Si votre signal de fin de programme est sélectionnable, le signal se fera entendre seulement s'il est réglé à On (allumé).
- Si la caractéristique Wrinkle Shield est activée, le signal sonore se fait entendre à intervalles de quelques minutes. Le signal s'arrête à l'ouverture de la porte ou si le bouton de commande de programme est tourné à Off (arrêt).

Caractéristique Wrinkle Shield (anti-froissement)

Si la charge du sèche-linge n'est pas retirée dès la fin d'un programme, des faux plis peuvent se former. Pendant jusqu'à 30 minutes, la caractéristique Wrinkle Shield effectue un culbutage régulier, réorganise et fait bouffer la charge sans chaleur pour éviter la formation de plis. Tourner le bouton Wrinkle Shield à ON pour activer la caractéristique. Lorsque la caractéristique Wrinkle Shield est activée, un signal sonore est émis périodiquement (si l'option de signal de fin de programme est sélectionnée). Le signal sonore et le culbutage s'arrêtent lorsqu'on ouvre la porte du sèche-linge, ou lorsqu'on tourne le bouton de commande de programme en position Off (arrêt).

Grille de séchage (option)

La grille de séchage est utile pour sécher les articles que l'on ne ferait pas nécessairement sécher par culbutage ou que l'on ferait normalement sécher sur une corde à linge (par exemple, chaussures de tennis, oreillers ou jouets rembourrés).

Si votre modèle ne possède pas de grille de séchage, vous pouvez en commander une en contactant le fournisseur chez qui vous avez acheté votre sèche-linge.

Utilisation de la grille de séchage

1. Glisser les chevilles arrière dans les alvéoles sur la paroi arrière du sèche-linge. Abaisser les pieds antérieurs pour qu'ils reposent sur l'ouverture du sèche-linge.

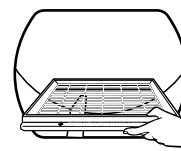

2. Placer les articles mouillés sur la grille de séchage. Laisser un espace suffisant entre les articles pour que l'air puisse atteindre toutes les surfaces. Fermer la porte.

REMARQUE : Ne pas laisser un article pendre par-dessus le bord de la grille.

3. Sélectionner le programme et la température correspondant aux tissus de la charge. Les articles contenant mousse, caoutchouc ou plastique doivent être séchés sur une corde à linge ou en utilisant le programme de séchage à l'air. Consulter le tableau suivant.
4. Appuyer sur START (mise en marche). Régler de nouveau le programme pour compléter le séchage, si nécessaire.

REMARQUE : La grille doit être enlevée pour le culbutage normal. Ne pas utiliser le programme automatique avec la grille de séchage.

| Rack Dry (séchage sur grille) | Programme | Temp. | Durée* |
|--|--------------------|-------------|--------|
| Tricots de laine Etirer à la taille normale et étaler à plat sur la grille | Timed (minuté) | Low (basse) | 60 |
| Jouets rembourrés ou oreillers Rembourrage en coton ou en fibre polyester | Timed (minuté) | Low (basse) | 60 |
| Jouets rembourrés ou oreillers Rembourrage en caoutchouc mousse | Air (sans chaleur) | Aucune | 90 |
| Chaussures de tennis ou en toile | Air (sans chaleur) | Aucune | 90 |

*(Minutes). Régler de nouveau le programme pour compléter le séchage, si nécessaire.

ENTRETIEN DU SECHE-LINGE

Nettoyage de l'emplacement du sèche-linge

Éviter de laisser des éléments qui pourraient obstruer le débit de combustion et empêcher une bonne ventilation autour du sèche-linge.

AVERTISSEMENT



Risque d'explosion

Garder les matières et les vapeurs inflammables, telle que l'essence, loin du sèche-linge.

Placer le sèche-linge au moins 46 cm au-dessus du plancher pour une installation dans un garage.

Le non-respect de ces instructions peut causer un décès, une explosion ou un incendie.

Nettoyage du filtre à peluches

Nettoyage avant chaque charge

Le filtre à peluches est situé dans la porte du sèche-linge. Nettoyer le filtre avant le séchage de chaque charge. Un filtre obstrué par des peluches peut augmenter le temps de séchage.

Nettoyage

1. Tirer le filtre à peluches vers le haut. Rouler les peluches avec les doigts pour les retirer. Ne pas rincer ni laver le filtre pour enlever les peluches. Les peluches mouillées s'enlèvent difficilement.

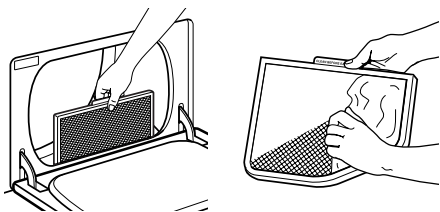

2. Pousser le filtre à peluches fermement pour le remettre en place.

IMPORTANT :

- Ne pas faire fonctionner le sèche-linge avec un filtre à peluches déplacé, endommagé, bloqué ou manquant. Une telle action peut causer un échauffement ou des dommages au sèche-linge et aux tissus.
- Si des peluches tombent du filtre dans le sèche-linge lorsqu'on les retire, vérifier le clapet d'évacuation et le débarrasser des peluches accumulées. (Voir "Vérification du conduit d'évacuation".)

Nettoyage au besoin

Les résidus de détergents et d'assouplissants de tissus peuvent s'accumuler sur le filtre à peluches. Cette accumulation peut causer des temps de séchage prolongés pour votre linge, ou causer un arrêt du sèche-linge avant que la charge soit complètement sèche. Le filtre est probablement obstrué si des peluches tombent du filtre.

Nettoyer le filtre à peluches avec une brosse en nylon tous les 6 mois ou plus souvent s'il devient obstrué à la suite d'une accumulation de résidus.

Lavage

1. Rouler les peluches avec les doigts pour les retirer.
2. Mouiller les deux côtés du filtre à peluches avec de l'eau chaude.
3. Mouiller une brosse en nylon avec de l'eau chaude et du détergent liquide. Frotter le filtre avec la brosse en nylon pour enlever l'accumulation de résidus.

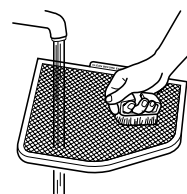

4. Rincer le filtre à l'eau chaude.
5. Sécher à fond le filtre à peluches avec une serviette propre. Remplacer le filtre dans le sèche-linge.

Nettoyage de l'intérieur du sèche-linge

Nettoyage du tambour du sèche-linge

1. Préparer une pâte avec un détergent à lessive en poudre et de l'eau très chaude.
2. Appliquer la pâte sur un linge doux.

OU

Verser un nettoyant liquide domestique ininflammable sur la surface tachée et frotter avec un linge doux jusqu'à ce que toute la teinture qui reste soit enlevée.

3. Essuyer complètement le tambour avec un linge humide.
4. Faire culbuter une charge de linge ou de serviettes propres pour sécher le tambour.

REMARQUE : Les vêtements contenant des teintures instables, tels que jeans en denim ou articles en coton aux couleurs vives, peuvent décolorer l'intérieur du sèche-linge. Ces taches ne sont pas nuisibles à votre sèche-linge et ne tacheront pas les vêtements dans les charges futures. Faire sécher les articles fabriqués d'une teinture instable en les tournant à l'envers pour empêcher le transfert de la teinture.

Retrait des peluches accumulées

A l'intérieur de la caisse du sèche-linge

Il faut retirer les peluches tous les 2 ans ou plus souvent, selon l'utilisation du sèche-linge. Le nettoyage doit être effectué par une personne qualifiée.

Dans le conduit d'évacuation

Il faut retirer les peluches tous les 2 ans ou plus souvent, selon l'utilisation du sèche-linge.

Pour toute question ou commentaire, veuillez appeler une compagnie de service désignée par Whirlpool.

Service régulier

Pour garantir le fonctionnement optimal de votre sèche-linge, un service régulier effectué par un technicien de service désigné par Whirlpool est recommandé. En cas d'utilisation normale, ce service doit se faire tous les 12 mois. En cas d'utilisation intense, prévoir un service plus fréquent.

Précautions à prendre pour les vacances et avant un déménagement

Précautions à prendre pour les vacances

On ne doit faire fonctionner le sèche-linge que lorsqu'on est présent. Si l'utilisateur doit partir en vacances ou n'utilise pas le sèche-linge pendant une période prolongée, il convient d'exécuter les opérations suivantes :

1. Débrancher le sèche-linge ou déconnecter la source de courant électrique.
2. Dans le cas d'un sèche-linge à gaz, fermer le robinet d'arrêt de la canalisation de gaz.
3. Nettoyer le filtre à peluches. Voir "Nettoyage du filtre à peluches".

Précautions à prendre avant un déménagement - sèche-linge électrique

Sèche-linge avec raccordement par cordon électrique :

1. Débrancher le cordon électrique.
2. Veiller à ce que les pieds de nivellement soient fixés solidement à la base du sèche-linge.
3. Utiliser du ruban adhésif pour fixer la porte du sèche-linge.

⚠ AVERTISSEMENT



Risque de choc électrique

Déconnecter la source de courant électrique avant l'entretien.

Replacer pièces et panneaux avant de faire la remise en marche.

Le non-respect de ces instructions peut causer un décès ou un choc électrique.

Sèche-linge à raccordement direct :

1. Déconnecter la source de courant électrique.
2. Déconnecter le câblage électrique.
3. Veiller à ce que les pieds de nivellement soient fixés solidement à la base du sèche-linge.
4. Utiliser du ruban adhésif pour fixer la porte du sèche-linge.

Précautions à prendre avant un déménagement - sèche-linge à gaz

1. Débrancher le cordon d'alimentation.
2. Fermer le robinet d'arrêt de la canalisation de gaz.
3. Débrancher le tuyau de la canalisation de gaz et retirer les raccords fixés sur le tuyau du sèche-linge.
4. Recouvrir la canalisation de gaz ouverte.
5. Veiller à ce que les pieds de nivellement soient fixés solidement à la base du sèche-linge.
6. Utiliser du ruban adhésif pour fixer la porte du sèche-linge.

DEPANNAGE

Essayer d'abord les solutions suggérées ici, ce qui vous évitera peut-être le coût d'une visite de service...

Fonctionnement du sèche-linge

Le sèche-linge ne fonctionne pas

- **Un fusible est-il grillé ou un disjoncteur s'est-il déclenché?**
Il peut y avoir 2 fusibles ou disjoncteurs pour le sèche-linge. Vérifier que les deux fusibles sont intacts et serrés ou que les deux disjoncteurs ne sont pas déclenchés. Remplacer le fusible ou réenclencher le disjoncteur. Si le problème persiste, appeler un électricien.
- **Une alimentation électrique correcte est-elle disponible?**
Les sèche-linge électriques nécessitent une alimentation électrique de 220-240 V. Vérifier avec un électricien qualifié.
- **A-t-on utilisé un fusible ordinaire?**
Utiliser un fusible temporisé.
- **La porte du sèche-linge est-elle bien fermée?**
- **A-t-on bien enfoncé le bouton Start (mise en marche)?**

Absence de chaleur

- **Un fusible est-il grillé ou un disjoncteur s'est-il déclenché?**
Les sèche-linge électriques utilisent 2 fusibles ou disjoncteurs. Le tambour peut tourner, mais sans chaleur. Remplacer le fusible ou réenclencher le disjoncteur. Si le problème persiste, appeler un électricien.
- **Pour les sèche-linge à gaz, le robinet de la conduite d'alimentation est-il ouvert?**

Bruits inhabituels

- **Le sèche-linge est-il resté hors service pendant un certain temps?**
Si le sèche-linge n'a pas été utilisé depuis quelque temps, il est possible qu'il émette des bruits saccadés au cours des premières minutes de fonctionnement.
- **Une pièce de monnaie, un bouton ou un trombone sont-ils coincés entre le tambour et l'avant ou l'arrière du sèche-linge?**
Vérifier les bords avant et arrière du tambour pour voir si de petits objets y sont coincés. Vider les poches avant de faire la lessive.
- **S'agit-il d'un sèche-linge à gaz?**
Le dé clic du robinet de gaz est un bruit de fonctionnement normal.
- **Les quatre pieds sont-ils installés et le sèche-linge est-il d'aplomb de l'avant vers l'arrière et transversalement?**
Le sèche-linge peut vibrer s'il n'est pas correctement installé. Voir les Instructions d'installation.
- **Les vêtements sont-ils emmêlés ou en boule?**
Une charge en boule rebondit, ce qui fait vibrer le sèche-linge. Séparer les articles de la charge et remettre le sèche-linge en marche.

Résultats du sèche-linge

Le séchage des vêtements n'est pas satisfaisant, les durées de séchage sont trop longues ou la charge est trop chaude

- **Le filtre à peluches est-il obstrué de peluches?**
Le filtre à peluches doit être nettoyé avant chaque charge.

⚠ AVERTISSEMENT



Risque d'incendie

Utiliser un conduit d'évacuation en métal lourd.

Ne pas utiliser un conduit d'évacuation en plastique.

Ne pas utiliser un conduit d'évacuation en feuille de métal.

Le non-respect de ces instructions peut causer un décès ou un incendie.

- **Le conduit d'évacuation ou le clapet d'évacuation à l'extérieur est-il obstrué de peluches, restreignant le mouvement de l'air?**
Faire fonctionner le sèche-linge pendant 5 à 10 minutes. Tenir la main sous le clapet d'évacuation à l'extérieur pour vérifier le mouvement de l'air. Si vous ne ressentez pas de l'air en mouvement, nettoyer le système d'évacuation ou remplacer le conduit d'évacuation par un conduit en métal lourd ou flexible en métal. Voir les Instructions d'installation.
- **Des feuilles d'assouplissant de tissus bloquent-elles la grille de sortie?**
Utiliser seulement une feuille d'assouplissant par charge et ne l'utiliser qu'une seule fois.
- **Le conduit d'évacuation a-t-il la longueur appropriée?**
Vérifier que le conduit d'évacuation n'est pas trop long ou ne comporte pas trop de changements de direction. Un long conduit augmentera les durées de séchage. Voir les Instructions d'installation.
- **Le diamètre du conduit d'évacuation a-t-il la taille correcte?**
Utiliser un composant de 10,2 cm (4") de diamètre.

AVERTISSEMENT



Risque d'explosion

Garder les matières et les vapeurs inflammables, telle que l'essence, loin du sèche-linge.

Placer le sèche-linge au moins 46 cm au-dessus du plancher pour une installation dans un garage.

Le non-respect de ces instructions peut causer un décès, une explosion ou un incendie.

- **Le sèche-linge se trouve-t-il dans une pièce où la température ambiante est inférieure à 7°C (45°F)?**
Le bon fonctionnement des programmes du sèche-linge nécessite une température ambiante supérieure à 7°C (45°F).
- **Le sèche-linge est-il installé dans un placard?**
Les portes du placard doivent comporter des ouvertures d'aération au sommet et en bas de la porte. Pour la plupart des installations, un espace de 12,7 cm (5") est nécessaire à l'arrière du sèche-linge et un espace de 2,5 cm (1") est recommandé sur les côtés et à l'avant du sèche-linge. Voir les Instructions d'installation.
- **A-t-on sélectionné un programme de séchage à l'air?**
Choisir le bon programme pour les types de vêtements à sécher.
- **La charge est-elle trop grosse et trop lourde pour sécher rapidement?**
Séparer la charge pour qu'elle culbute librement.

Peluches sur la charge

- **Le filtre à peluches est-il obstrué?**
Le filtre à peluches doit être nettoyé avant chaque charge.

Taches sur la charge ou sur le tambour

- **L'assouplissant de tissus pour sèche-linge a-t-il été utilisé correctement?**
Ajouter les feuilles d'assouplissant de tissus au début du programme. Les feuilles d'assouplissant de tissus ajoutées à une charge partiellement sèche peuvent tacher les vêtements.

Les taches sur le tambour sont dues aux teintures contenues dans les vêtements (les jeans en général). Il n'y aura pas de transfert sur les autres vêtements.

Charges froissées

- **La charge a-t-elle été retirée du sèche-linge à la fin du programme?**
- **Le sèche-linge a-t-il été surchargé?**
Faire sécher de plus petites charges qui peuvent culbutter librement.

Odeurs

- **Avez-vous récemment employé peinture, teinture ou vernis dans la pièce où est installée votre sèche-linge?**
Si c'est le cas, aérer la pièce. Une fois les odeurs ou émanations disparues, laver et sécher à nouveau les vêtements.
- **Le sèche-linge électrique est-il utilisé pour la première fois?**
Le nouvel élément d'émission de chaleur peut émettre une odeur. L'odeur disparaîtra après le premier programme.

ASSISTANCE OU SERVICE

Avant de faire un appel pour assistance ou service, veuillez consulter la section "Dépannage". Cette vérification peut vous faire économiser le coût d'une visite de service. Si vous avez encore besoin d'aide, contactez le marchand chez qui vous avez acheté le sèche-linge ou une compagnie de service désignée par Whirlpool.

Lors d'un appel, veuillez connaître la date d'achat et les numéros de modèle et de série complets de votre appareil. Ces renseignements nous aideront à mieux répondre à votre demande.

Si vous avez besoin de pièces de rechange

Si vous avez besoin de commander des pièces de rechange, nous vous recommandons d'utiliser exclusivement des pièces spécifiées par l'usine. Ces pièces conviendront et fonctionneront bien parce qu'elles sont conçues avec la même précision utilisée pour fabriquer chaque nouvel appareil WHIRLPOOL®.

Pour localiser des pièces de rechange dans votre région

Contactez le marchand chez qui vous avez acheté le sèche-linge ou une compagnie de service désignée par Whirlpool.

W10110522B

2007 Whirlpool Corporation.
All rights reserved.
Todos los derechos reservados.
Tous droits réservés.

® Registered Trademark/TM Trademark of Whirlpool, U.S.A.
® Marca registrada/TM Marca de comercio de Whirlpool, U.S.A.
® Marque déposée/TM Marque de commerce de Whirlpool, U.S.A.

1/07
Printed in U.S.A.
Impreso en EE. UU.
Imprimé aux E.-U.