

# CDX-02

PROFESSIONAL DUAL CD PLAYER

PROFESSIONELLER DOPPEL-CD-PLAYER

REPRODUCTOR DOBLE DE CD PROFESIONAL

DOUBLE LECTUEUR CD PROFESSIONNEL

OPERATIONS MANUAL

BEDIENUNGSHANDBUCH

MANUAL DEL OPERADOR

MANUEL D'INSTRUCTIONS



# 02



# MULTI LANGUAGE INSTRUCTIONS:

ENGLISH.....	PAGE 4
DEUTSCH.....	PAGE 6
ESPAÑOL.....	PAGE 8
FRANCAIS.....	PAGE 10

## PLEASE READ BEFORE USING APPLIANCE, IMPORTANT WARNING & SAFETY INSTRUCTIONS!

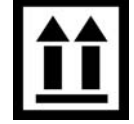

**CAUTION:** This product satisfies FCC regulations when shielded cables and connectors are used to connect the unit to other equipment. To prevent electromagnetic interference with electric appliances such as radios and televisions, use shielded cables and connectors for connections.

The exclamation point within an equilateral triangle is intended to alert the user to the presence of important operating and maintenance (servicing) instructions in the literature accompanying the appliance.

The lightning flash with arrowhead symbol, within an equilateral triangle, is intended to alert the user to the presence of uninsulated "dangerous voltage" within the product's enclosure that may be of sufficient magnitude to constitute a risk of electric shock to persons.

**READ INSTRUCTIONS:** All the safety and operating instructions should be read before the product is operated.

**RETAIN INSTRUCTIONS:** The safety and operating instructions should be retained for future reference.

**HEED WARNINGS:** All warnings on the product and in the operating instructions should be adhered to.

**FOLLOW INSTRUCTIONS:** All operating and use instructions should be followed.

**CLEANING:** The product should be cleaned only with a polishing cloth or a soft dry cloth. Never clean with furniture wax, benzene, insecticides or other volatile liquids since they may corrode the cabinet.

**ATTACHMENTS:** Do not use attachments not recommended by the product manufacturer as they may cause hazards.

**WATER AND MOISTURE:** Do not use this product near water, for example, near a bath tub, wash bowl, kitchen sink, or laundry tub; in a wet basement; or near a swimming pool; and the like.

**ACCESSORIES:** Do not place this product on an unstable cart, stand, tripod, bracket, or table. The product may fall, causing serious injury to a child or adult, and serious damage to the product. Use only with a cart, stand, tripod, bracket, or table recommended by the manufacturer, or sold with the product. Any mounting of the product should follow the manufacturer's instructions, and should use a mounting accessory recommended by the manufacturer.

**CART:** A product and cart combination should be moved with care. Quick stops, excessive force, and uneven surfaces may cause the product and cart combination to overturn. See **Figure A**.

**VENTILATION:** Slots and openings in the cabinet are provided for ventilation and to ensure reliable operation of the product and to protect it from overheating, and these openings must not be blocked or covered. The openings should never be blocked by placing the product on a bed, sofa, rug, or other similar surface. This product should not be placed in a built-in installation such as a bookcase or rack unless proper ventilation is provided or the manufacturer's instructions have been adhered to.

**POWER SOURCES:** This product should be operated only from the type of power source indicated on the marking label. If you are not sure of the type of power supply to your home, consult your product dealer or local power company.

**LOCATION:** The appliance should be installed in a stable location.

**NON-USE PERIODS:** The power cord of the appliance should be unplugged from the outlet when left unused for a long period of time.

### GROUNDING OR POLARIZATION:

- If this product is equipped with a polarized alternating current line plug (a plug having one blade wider than the other), it will fit into the outlet only one way. This is a safety feature. If you are unable to insert the plug fully into the outlet, try reversing the plug. If the plug should still fail to fit, contact your electrician to replace your obsolete outlet. Do not defeat the safety purpose of the polarized plug.
- If this product is equipped with a three-wire grounding type plug, a plug having a third (grounding) pin, it will only fit into a grounding type power outlet. This is a safety feature. If you are unable to insert the plug into the outlet, contact your electrician to replace your obsolete outlet. Do not defeat the safety purpose of the grounding type plug.

**POWER-CORD PROTECTION:** Power-supply cords should be routed so that they are not likely to be walked on or pinched by items placed upon or against them, paying particular attention to cords at plugs, convenience receptacles, and the point where they exit from the product.

**OUTDOOR ANTENNA GROUNDING:** If an outside antenna or cable system is connected to the product, be sure the antenna or cable system is grounded so as to provide some protection against voltage surges and built-up static charges. Article 810 of the National Electrical Code, ANSI/NFPA 70, provides information with regard to proper grounding of the mast and supporting structure, grounding of the lead-in wire to an antenna discharge unit, size of grounding conductors, location of antenna-discharge unit, connection to grounding electrodes, and requirements for the grounding electrode. See **Figure B**.

**LIGHTNING:** For added protection for this product during a lightning storm, or when it is left unattended and unused for long periods of time, unplug it from the wall outlet and disconnect the antenna or cable system. This will prevent damage to the product due to lightning and power-line surges.

**POWER LINES:** An outside antenna system should not be located in the vicinity of overhead power lines or other electric light or power circuits, or where it can fall into such power lines or circuits. When installing an outside antenna system, extreme care should be taken to keep from touching such power lines or circuits as contact with them might be fatal.

**OVERLOADING:** Do not overload wall outlets, extension cords, or integral convenience receptacles as this can result in a risk of fire or electric shock.

**OBJECT AND LIQUID ENTRY:** Never push objects of any kind into this product through openings as they may touch dangerous voltage points or short-out parts that could result in a fire or electric shock. Never spill liquid of any kind on the product.

**SERVICING:** Do not attempt to service this product yourself as opening or removing covers may expose you to dangerous voltage or other hazards. Refer all servicing to qualified service personnel.

**DAMAGE REQUIRING SERVICE:** Unplug this product from the wall outlet and refer servicing to qualified service personnel under the following conditions:

- When the power-supply cord or plug is damaged.
- If liquid has been spilled, or objects have fallen into the product.
- If the product has been exposed to rain or water.
- If the product does not operate normally by following the operating instructions. Adjust only those controls that are covered by the operating instructions as an improper adjustment of other controls may result in damage and will often require extensive work by a qualified technician to restore the product to its normal operation.
- If the product has been dropped or damaged in any way.
- When the product exhibits a distinct change in performance, this indicates a need for service.

**REPLACEMENT PARTS:** When replacement parts are required, be sure the service technician has used replacement parts specified by the manufacturer or have the same characteristics as the original part. Unauthorized substitutions may result in fire, electric shock, or other hazards.

**SAFETY CHECK:** Upon completion of any service or repairs to this product, ask the service technician to perform safety checks to determine that the product is in proper operating condition.

**WALL OR CEILING MOUNTING:** The product should not be mounted to a wall or ceiling.

**HEAT:** The product should be situated away from heat sources such as radiators, heat registers, stoves, or other products (including amplifiers) that produce heat.



(2) Fig. A

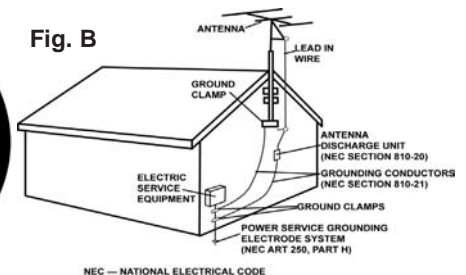
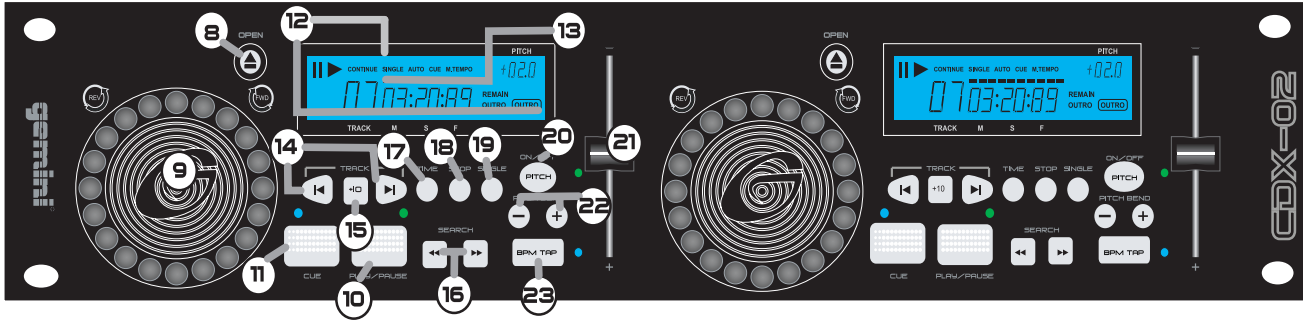
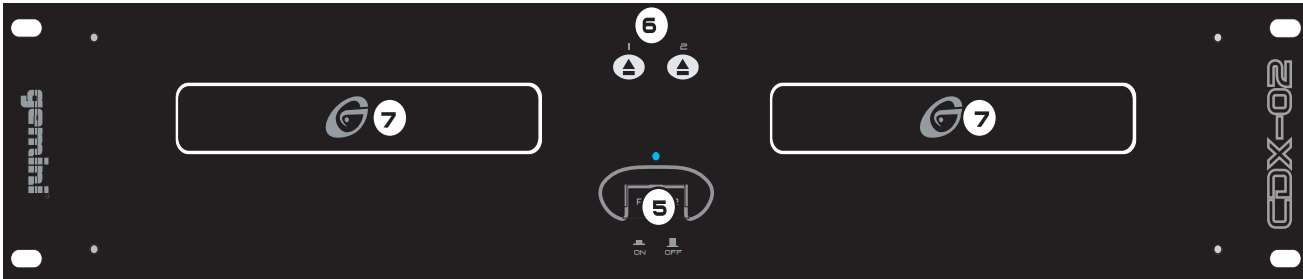

Fig. B  
NEC — NATIONAL ELECTRICAL CODE

# CDX-02



FRONT CONTROL



FRONT MAIN

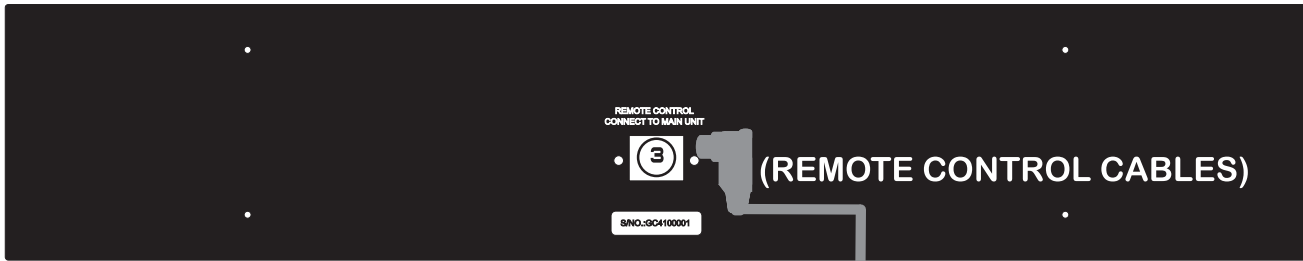

REAR CONTROL

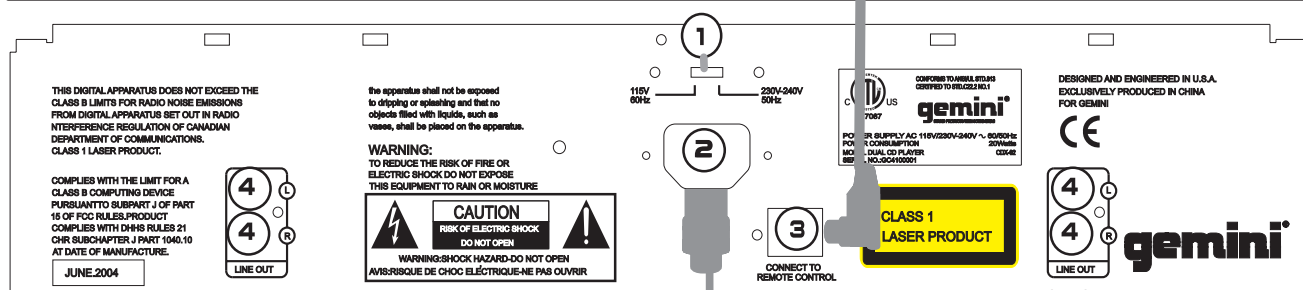

REAR MAIN

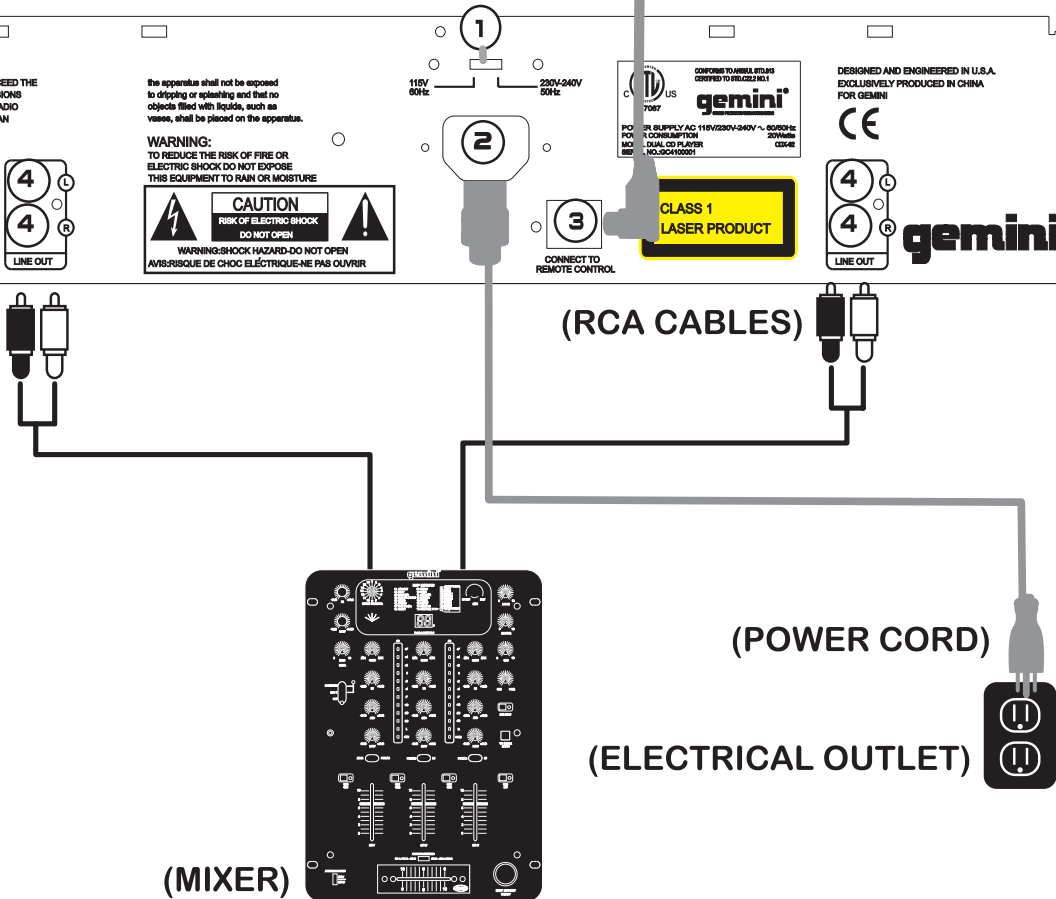

(MIXER)

(POWER CORD)

(ELECTRICAL OUTLET)

## INTRODUCTION:

Congratulations on purchasing the **Gemini CDX-02 Professional Dual CD Player**. This state of the art professional CD player is backed by a three year warranty, excluding lasers. One year warranty on CD lasers. Prior to use, we suggest that you carefully read all the instructions.

## FEATURES:

- Large blue backlit LCD display
- Three-way time selection
- Single/auto-continuous play modes
- Beat per minute counter tap button
- Precise rubber jog wheels with finger grips
- Pitch bend with jog wheel or buttons
- Stutter play for accurate cue point selection
- Instant-start & cue with preview
- Fast track & song searching
- CD-R compatible

## SAFETY CERTIFICATIONS:

### Laser Diode Properties

**Material:** Ga - Al - As

**Wavelength:** 755 - 815 nm (25° C)

**Laser Output:** Continuous Wave, max. 0.5mW

## CAUTIONS:

1. Do not use this CD Player at temperatures below **41°F/5°C** or higher than **95°F/35°C**.
2. The apparatus should not be exposed to dripping or splashing and no objects filled with liquids such as vases should be placed on the apparatus. Place the unit in a clean and dry location.
3. Do not place the unit in an unstable location.
4. When disconnecting the power cord from an AC outlet, always grasp it by the plug. Never pull the power cord.
5. To prevent electric shock, do not remove the cover or the bottom screws.
6. **There are no user serviceable parts inside.** Please refer servicing to a qualified technician.
7. Do not use chemical solvents to clean the unit.
8. Keep the laser pickup clean by keeping the drawer closed.
9. Keep this manual in a safe place for future reference.

## IMPORTANT NOTE:

Since the **CDX-02** is a dual CD player, most of the functions and controls are duplicated on both sides of the CD player. To eliminate confusion and to make the drawings easier to understand, we will only number the left side functions and controls.

When using CD-R formatted music, be advised not to record at more than 8x speed.

## LINE VOLTAGE SELECTION:

Model **CDX-02** is a dual voltage unit. It will operate at **115** or **230** volts. To set the proper voltage, follow these steps:

1. Place the head of a screwdriver in the center of the **VOLTAGE SELECTOR SWITCH** (1) found on the rear panel.
2. Slide the switch to **115** or **230** volts.
3. Do not force or twist the switch. Excessive force may cause damage. If the switch does not move smoothly, contact a qualified technician.

## CONNECTIONS:

1. Connect the power plug into the **AC IN** (2).
2. Using the included cable, plug one end into the rear of the **CONTROL UNIT** (3) and the other end into the **MAIN UNIT** (3).
3. Plug one end of a set of the included RCA cable connectors into each of the **LINE OUTPUT JACKS** (4).

4. Plug the other end of the RCA connectors into any available line level input jacks on your mixer. If you are connecting the **CDX-02** through a receiver, you can plug the **RCA** connectors into the **CD** or **AUX INPUT JACKS** on your receiver. If there are no **CD** or **AUX INPUTS**, use any line level (not phono) inputs.

## FUNCTION DESCRIPTIONS:

**POWER:** After making sure that the **VOLTAGE SELECTOR** (1) switch, found on the rear panel, is properly set, plug the unit in and press the **POWER** (5) button. The unit will turn on. Pushing the **POWER** button (5) a second time will turn the unit off.

**DISC TRAY:** The **DISC TRAY** (7) is where the CD is held during loading, unloading and playback. Pressing the **OPEN/CLOSE** (6 & 8) button, will open or close the tray. The **DISC TRAY** (7) holds both 12 cm and 8 cm CDs. Please note, if the **CDX-02** is in play mode, the tray will not open.

**Note:** Do not force the **DISC** tray to close, excessive force will damage the CD mechanism, use the open/close (8) buttons only.

**▲ OPEN/CLOSE BUTTON:** Press **OPEN/CLOSE** (6 & 8) to load or remove a CD from the **DISC TRAY**.

**L.C.D.:** The **LIQUID CRYSTAL DISPLAY** (12) shows the track number, pitch value, single-auto cue, continue (for continuous play), and 4 different time displays. These time displays are time elapsed on the track, time remaining on the disc, the last 30 second outro of the track, and time remaining on the track. Time is measured in minutes, seconds and frames.

**PLAYBACK DISPLAY BAR:** The **PLAYBACK DISPLAY BAR** (13) displays the elapsed and remaining time for each track. The display flashes slowly when the track has 30 seconds remaining and pulses rapidly when playing time is down to 15 seconds.

**▶▶ PLAY/PAUSE:** Each press of the **PLAY/PAUSE BUTTON** (10) causes the operation to change from play to pause or from pause back to play.

**CUE:** With the unit in the **PLAY** mode (**PLAY/PAUSE LED** is green) and after the cue point has been programmed, pressing **CUE** (11) will immediately pause the track at the programmed **CUE** point (the **CUE LED** glows blue). In **PAUSE** mode (**PLAY/PAUSE LED** blinks), holding down **CUE** (11) changes the function to preview and starts the CD from the programmed cue point. Releasing the **CUE** (11) button will return the CD laser to the preset cue point in **PAUSE** mode.

**BPM:** Tapping the **BPM** (23) button allows you to count the beats per minute on a track. Holding the **BPM** (23) switches display modes from **BPM** to **PITCH**, which is indicated on the right side of the **LCD** (12).

**◀▶ TRACK SKIP:** The **TRACK SKIP** (14) buttons let you select the track to play.

**+10:** The **+10** (15) button lets you quickly scan through track numbers in increments of ten.

**SEARCH JOG WHEEL:** Use the **SEARCH JOG WHEEL** (9) to select the scanning direction and speed of your CD. Turning the wheel in a clockwise direction scans forward while a counter-clockwise turn scans the track in reverse. Scan speed increases as the wheel is turned.

**SEARCH DIAL:** The **SEARCH DIAL** (9) has two functions. Use the **SEARCH DIAL** (9) to make fine adjustments in pause mode. Use the **SEARCH DIAL** (9) to bend the pitch for precise synchronization in play mode.

**◀◀▶▶ SEARCH:** The **SEARCH** (16) buttons are used to move forward or reverse while in play or pause mode, **SEARCH** (16) can also be used to find a **CUE POINT**. Hold down either button for ultra fast searching.

**■ STOP :** The **STOP** (18) button ends CD play.

**SINGLE:** Pressing the **SINGLE** (19) activates the **AUTO CUE** function. The **AUTO CUE** function causes the unit to pause at the beginning of music of the following track and allows you to start play immediately from the start of music without any blank space (which exists at the beginning of every track). Pressing the **SINGLE** (19) button a second time activates the **CONTINUOUS** function causing the unit to play continuously (after the last track, the unit will return to the first track of the disc and continue to play). Pressing the **SINGLE** (19) button a third time deactivates the **CONTINUOUS** function.



**TIME/OUTRO:** The **TIME BUTTON** (17) switches the time display between the 4 available choices listed under **DISPLAY** (12). This also switches on/off the Outro function, which only plays the last 30 seconds of each track.

**PITCH:** Pushing the **PITCH BUTTON** (20) activates the **PITCH CONTROL SLIDE** (21). The pitch of the CD will change according to the position of the **PITCH CONTROL SLIDE** (21).

**± PITCH BEND BUTTONS:** Pushing the **PITCH BEND BUTTONS** (22) will automatically raise the pitch up to +16% or lower the pitch down to -16% from the existing pitch setting. Releasing the buttons will return the pitch to the original pitch setting. You can use this function to match the pitch bend when mixing from one song to another.

**PITCH CONTROL SLIDE:** Moving the **PITCH CONTROL SLIDE** (21) up or down will lower or raise the pitch percentage.

## OPERATIONS:

1. Press the **OPEN/CLOSE** (8) button, place a CD in the **DISC TRAY** (7) and press the **OPEN/CLOSE** (8) button again. The tray will close into the unit.
2. Push the **TRACK SKIP**(14) buttons to select the track you want to play.
3. Press the **PLAY/PAUSE** (10) buttons and the unit will instantly play.

## CUES:

1. To program a cue point (the spot on a CD at which you want play to start) select a track and push **PLAY/PAUSE** (10) so the unit enters the **PLAY** mode. (**PLAY/PAUSE LED** glows green).
2. When the CD reaches the approximate musical spot you wish to make your cue, push **PLAY/PAUSE** (10) so the unit enters the **PAUSE** mode (**PLAY/PAUSE LED** blinks and the unit will enter stutter mode). Move the **SEARCH DIAL** (9) forward or in reverse until you reach the precise frame is located, at which point you will want the CD to begin play. Push **CUE** (11). The cue point is now programmed, the blue LED will remain on. Press and hold **CUE** (11) to preview the cue point. Release **CUE** (11) to return to the cue point. Press **CUE** (11) to return to this pre-programmed cue point and play at any time.

**Note:** Once you have skipped to another track, you may not go back to your programmed cue point. You must begin your cue selection over again once you have skipped to another track. The cue will be preset to the beginning of the selected track. Press the cue button and you will begin at the beginning of your selected track. Start your Cue programming sequence over again.

3. To fine tune your pre-programmed cue point, push the **CUE** (11) button and the CD will return to the cue point you programmed in step #2. Push **PLAY/PAUSE** (10) so the unit enters the **PAUSE** mode at that point. Use the **SEARCH DIAL** (9) to move forward or backward to find the proper Cue point. Repeat step #2. If you decide this cue or starting point is okay, leave the unit alone until you are ready to play.

4. If, however, the selected spot is not exactly where you want it, push the **CUE** (11) button while the CD is playing and the disc will return to the pre-programmed cue point. Repeat step #1 - #3.

**NOTE:** During fine tuning there will be a stutter effect (to help you find the beat). The stuttering effect will end when you press the **PLAY/PAUSE** (10) to save the cue point.

## TROUBLESHOOTING:

- If the disk will not play, check to see if the disc was loaded correctly (label side up). Also check the disc for excessive dirt, scratches, etc.
- If the disc turns but there is no sound, check the cable connections. If they are okay, check your amplifier or receiver.
- If the CD skips, check the CD for dirt or scratches. Do not assume that the CD player is defective. Many CDs are recorded out of spec and will skip on most or all CD players. Before sending the unit in for repair, try playing a CD that you are sure plays properly.

## SPECIFICATIONS:

### GENERAL:

Type.....	Compact Disc Player
Disc Type.....	Standard Compact discs (12 cm & 8 cm)
Time Display.....	Track Elapsed, Track Remain, or Total remain
Variable Pitch.....	± 16% Slider with Resume Switch
Pitch Bend.....	± 16% Maximum
Instant Start.....	Within 0.03 seconds
Track Selection.....	1 to 99 Tracks
Installation.....	19" each
Dimensions.....	19" x 3.5" x 10"
Weight (total).....	10.21 lbs. (6.21 Kg)

### AUDIO SECTION:

Quantization.....	1 Bit Linear/Channel, 3 Beam Laser
Oversampling Rate.....	8 Times
Sampling Frequency.....	44.1 kHz
Frequency Response.....	20 Hz to 20 kHz
Digital Output.....	!EC958
Total Harmonic Distortion.....	Less Than 0.05%
Signal to Noise Ratio.....	85 dB
Dynamic Range.....	85 dB
Channel Separation.....	85 dB
Output Level.....	2.0 +/- 0.2V R.M.S.
Power Supply.....	AC 115/230V, 60/50 Hz

Specifications and design are subject to change without notice for purpose of improvement.



## EINFÜHRUNG:

Danke für den Kauf eines **CDX-02 Professioneller Doppel-CD-Player von Gemini**. Dieser hochmoderne CD-Player hat eine dreijährige Herstellergarantie, ausschließlich Lasers-Pick-ups. Die Laser haben eine einjährige Herstellergarantie. Lesen Sie diese Bedienungsanleitung vor der Inbetriebnahme des Geräts sorgfältig durch.

## EIGENSCHAFTEN:

- Großes blaues LCD-Display mit Hintergrundbeleuchtung
- Dreifache Zeitanwahl / -Anzeige
- Drei Abspielmodi : Standard, Single Autocue, Continuous
- BPM- Zähler mit Eingabetaster
- Präzise einsetzbare Gummijogwheels mit Fingermulden
- Pitch bend mit Jogwheels oder Tastern bedienbar
- Stutter play (getaktetes Abspielen) zur genauen Cuepunktsuche
- Sofort Musikstart und Cue mit Vorschau
- Schnelles Suchen von Tracks und Musik
- CD-R kompatibel

## SICHERHEITSBESCHEINIGUNG:

Eigenschaften der Laserdiode

Material: Ga - Al - As

Wellenlänge: 755-815 nm (25° C)

Laserabgabe: kontinuierliche Welle, max. 0.5 mW

## HINWEISE ZUR SICHERHEIT:

1. Dieser CD-Spieler darf nicht in einer Umgebung gebraucht werden, in der die Temperatur **5°C** unterschreitet oder **35°C** überschreitet.
2. Das Gerät vor Tropfen und Spritzern schützen, und es dürfen keine mit Flüssigkeit gefüllte Behälter wie Vasen darauf gestellt werden. Das Gerät an einer sauberen, trockenen Stelle aufstellen.
3. Das Gerät nicht so aufstellen, daß es nicht ausreichend abgestützt ist.
4. Wenn das Netzkabel aus einer Steckdose gezogen wird, immer am Stecker ziehen, nicht am Kabel selbst.
5. Um das Risiko elektrischen Schocks zu vermeiden, weder das Gehäuse noch die unteren Schrauben entfernen.
6. **Es befinden sich keine vom Anwender zu wartenden Teile im Gehäuse.** Die Wartung ist von einem qualifizierten Techniker vorzunehmen.
7. Das Gerät nicht mit chemischen Lösungsmitteln reinigen.
8. Den Laser-Tonabnehmer sauber halten, indem der CD-Deckel immer geschlossen bleibt.
9. Dieses Handbuch als Nachschlagewerk gut aufbewahren.

## WICHTIGER HINWEIS:

Da der **CDX-02** ein Doppel-CD-Player ist, befinden sich die meisten Funktionen und Regler an beiden Seiten des Gerätes. Um Unklarheiten zu vermeiden und um die Zeichnungen leichter begreifen zu können, sind nur die Funktionen und Regler auf der linken Seite numeriert.

Wenn Sie selbstgebrannte Musik-CD-Rs benutzen, achten Sie darauf, dass diese nicht mit mehr als 8facher Geschwindigkeit gebrannt wurden.

## AUSWAHL DER NETZSPANNUNG:

Model **CDX-02** ist ein Gerät mit Doppelspannung. Es arbeitet bei **115** oder **230 V**. Um die vorschrittmäßige Spannung einzustellen, sind folgende Schritte zu befolgen:

1. Vor dem Betätigen des Wahlschalters Netzleitung aus der Steckdose ziehen.
2. Die Spitze des Schraubenziehers in die Mitte des **VOLTAGE SELECTOR** (1) Schalters setzen, der sich an der Rückwand des Gehäuses befindet.
3. Den Schalter danach auf **115 V** oder **230 V** schalten.

4. Den Schalter nicht mit großer Kraft bewegen oder drehen. Wenn man übermäßige Gewalt anwendet, kann dies den Schalter beschädigen. Wenn der Schalter sich nicht leicht schieben lässt, wenden Sie sich an einen qualifizierten Fachmann.

## ANSCHLUSSVERBINDUNGEN:

1. Verbinden Sie die **AC IN**-Netzbuchse (2) mit dem Netzkabel und der Steckdose.
2. Benutzen Sie die beigefügten Kabel und stecken ein Ende in den **REMOTE CONTROL** (3) Stecker an Seite 2 und das andere Ende in den **MAIN UNIT** (3) Stecker ebenfalls an Seite 2. Den gleichen Vorgang bei Seite 1 durchführen.
3. Das eine Ende eines Cinchkabels an jeder der **LINE OUTPUT** (4) Buchsen anschließen.
4. Das andere Ende der Cinchkabel (versorgt) an einer freien Line-Eingangsbuchse des Mischpultes anschließen. Wenn Sie den **CDX-02** an einen Receiver / Verstärker anschließen, können Sie die RCA-Stecker an den CD- bzw. AUX-Eingangsbuchsen des Gerätes anschließen. Wenn keine CD- bzw. AUX-Eingänge zur Verfügung stehen, können Sie einen beliebigen Line-Eingang (kein Phono) benutzen.

## FUNKTIONSBESCHREIBUNGEN:

**POWER (NETZ):** Nachdem sichergestellt wurde, daß der Schieberschalter **VOLTAGE SELECTOR** (1) auf der Rückseite richtig eingestellt ist, das Gerät anschließen und den Netzschalter **POWER** (5) einschalten. Wenn der Schalter **POWER** (5) ein zweites Mal gedrückt wird, wird es wieder ausgeschaltet.

**DISC TRAY (CD-schublade):** Während dem Laden, Entladen und Playback wird die CD im **CD-Schublade** (7) gehalten. Wenn Sie die **OPEN/CLOSE** (6 & 8)-Taste drücken, wird sich das Plattenschubfach öffnen oder schließen. Das **CD-Schublade** (7) kann CDs von 12 cm und 8 cm aufnehmen. Bitte beachten Sie, dass sich das Plattenschubfach nicht öffnet, wenn sich der **CDX-02** im Spielmodus befindet.

Anmerkung: Zum öffnen und schließen der CD-Schublade immer die open/close-Tasten (8) verwenden. Keine Gewalt anwenden.

▲ **OPEN/CLOSE (Öffnen/Schließen):** Die Taste **OPEN/CLOSE** (6 & 8) drücken, um eine CD in das CD-Fach einzulegen bzw. aus dem CD-Fach zu entfernen.

**DISPLAY (ANZEIGE):** Auf dem **DISPLAY** (12) werden die Track-Nr., der Pitchgrad, Single-Auto-Cue und Continue (für kontinuierliches Spielen) und 3 unterschiedliche Zeitanzeigen dargestellt. Diese Zeitanzeigen sind Tracklauzeit, Trackrestzeit und Gesamtrestzeit. Die Zeit wird in Minuten, Sekunden und Frames gemessen.

**PLAYBACK DISPLAY BAR (Wiedergabe-Anzeigeleiste):** Die **PLAYBACK DISPLAY BAR** (13) zeigt die verstrichene und verbleibende Zeit für jeden Titel. Die Striche blinken langsam ab 30 Sekunden Restspielzeit und schnell wenn die Restspielzeit bei 15 Sekunden angekommen ist.

▶|| **PLAY/PAUSE (Spielen/Pause):** Jedesmal, wenn die **PLAY/PAUSE** (11)-Taste gedrückt wird, schaltet das Gerät von Spielen auf Pause bzw. von Pause auf Spielen.

**CUE-TASTE:** Wenn der CD-Spieler sich im Modus **PLAY** (10) befindet und nachdem der Cue-Punkt gespeichert worden ist, verursacht ein Druck auf die Taste **CUE** (11), das der CD-Spielers in den Modus **PAUSE (10)** (**Leuchtdiode PLAY/PAUSE** blinkt grün auf) an den gespeicherten Cue-Punkt (**Leuchtdiode CUE** leuchtet gelb auf) springt. Wenn Sie die **CUE-Taste** (11) niederdrücken, wird die Mithörfunktion auf **PREVIEW** geschaltet (ermöglicht Ihnen, die Musik ab dem Cue-Punkt abzuhören). Nach Loslassen der **CUE-Taste** (11) springt der Player in den Pausermodus und auf den Cue-Punkt zurück.

**BPM (23):** Durch Tippen auf die Taste im Rythmus der Musik können Sie die Beats pro Minute zählen.

◀▶ **TRACK SKIP (TRACKANWAHL):** Die Tasten **TRACK SKIP** (15) erlauben die Auswahl des Tracks, der gespielt werden soll.

**SEARCH JOG WHEEL (Suchrad):** Der Drehschalter **SEARCH JOG WHEEL** (9) dient dazu, die Abtastrichtung und -geschwindigkeit zu wählen. Wenn der Schalter im Uhrzeigersinn gedreht wird, ist die Abtastrichtung vorwärts; gegen den Uhrzeigersinn ist rückwärts. Die Abtastgeschwindigkeit steigt an, je weiter der Schalter gedreht wird.

**SEARCH DIAL (DREHSCHALTER SEARCH):** Das **SEARCH DIAL** (9) hat zwei Funktionen. Das **SEARCH DIAL** (9) dient dazu, den Modus **PAUSE (10)** genau einzustellen. Mit dem **SEARCH DIAL** (9) kann die Tonhöhe (Pitch) im Modus **PLAY** eingestellt werden.

**SEARCH :** Der Drehschalter **SEARCH** (16) (**Suchen**) dient dazu, die Abtastrichtung und -geschwindigkeit zu wählen. Wenn der Schalter im Uhrzeigersinn gedreht wird, ist die Abtastrichtung vorwärts; gegen den Uhrzeigersinn ist rückwärts. Die Abtastgeschwindigkeit steigt an, je weiter der Schalter gedreht wird.

**STOP:** Die Taste **STOP** (18) beendet das Abspielen der CD.

**SINGLE:** Durch Drücken der **SINGLE** (19) Taste aktiviert die **AUTO CUE** Funktion. Die Funktion stoppt das Gerät beim Start der Musik des darauffolgenden Titels und ermöglicht das Abspielen sofort beim Start der Musik ohne jegliche Pause (der zu Beginn eines jeden Titels besteht). Durch Drücken der **SINGLE** (19) Taste ein zweites Mal aktiviert die **CONTINUOUS** Funktion. Diese Funktion lässt das Gerät fortwährend spielen (nach dem letzten Track kehrt das Gerät zurück zum ersten Track der CD und spielt von vorn wieder ab). Durch Drücken der **SINGLE** (19) Taste ein drittes Mal deaktiviert die **CONTINUOUS** Funktion.

**TIME/OUTRO:** Die **TIME** (17)Taste dient zum Umschalten der 3 Zeitfunktionen, welche im Display angezeigt werden. Bei Bedienen der **TIME/OUTRO FUNKTION** spielt der Player die letzten 30 Sekunden eines Tracks ab.

**PITCH (Tonhöhe):** Das Drücken der **PITCH** (20)-Taste aktiviert die **PITCH CONTROL (TonhöheNregelung)** (21). Die Tonhöhe der CD wird je nach der Stellung der **TonhöheNregelung** () geändert.

**+ PITCH BEND:** Das Drücken der **PITCH BEND** (23)-Tasten wird die Tonhöhe von der ursprünglichen Einstellung automatisch bis +16% anheben oder bis auf -16% senken. Diese Funktion können Sie benutzen, um die Tonhöhe anzupassen, wenn Sie beim Mischen vom einen zum anderen Song übergehen.

**PITCH CONTROL SLIDE (Tonhöheregelung):** Die Tonhöhe der CD wird je nach der Stellung der **PITCH CONTROL SLIDE** (21) geändert.

## BEDIENUNGSANWEISUNGEN:

1. Die **OPEN/CLOSE** (6 & 8)-Taste drücken, eine CD in das **CD-Schubfach** (7) legen und die **OPEN/CLOSE** (6 & 8)-Taste nochmals drücken. Das Schubfach bewegt sich zurück in das Gerät und schließt sich.
2. Die **TRACK** (14)-Tasten drücken, um den gewünschten Track auszuwählen.
3. Die Tasten **PLAY/PAUSE** (10) drücken, und das Gerät fängt sofort an zu spielen.

## CUES:

Ist der ausgewählte Cue-Punkt nicht exakt dort, wo gewünscht, drücken Sie die Cue-Taste (11) während die CD spielt. Der Player springt sofort auf den Cue-Punkt zurück und Sie können durch Wiederholen der Schritte 1 bis 3 den genauen Cue-Punkt festlegen.

**Anmerkung:** während der Feineinstellung erfolgt die Wiedergabe als Sutter-Effekt. Durch Drücken der Play-/Pause Taste speichern Sie der Cue-Punkt und der Stutter-Effekt stoppt.

## FEHLERSUCHE:

- Wenn eine CD nicht spielt, nachprüfen, ob die CD richtig eingelegt wurde (mit der beschrifteten Seite nach oben). Auch auf Verunreinigung, Kratzer usw. überprüfen.
- Wenn die CD sich dreht, aber kein Ton zu hören ist, die Kabelanschlüsse überprüfen. Wenn diese in Ordnung sind, den Verstärker, Mixer oder Receiver überprüfen.
- Wenn die CD springt, ist sie auf Schmutz oder Kratzer zu überprüfen. Man darf nicht sofort annehmen, daß der CD-Spieler defekt ist. Viele CDs werden nicht spezifikationsgemäß aufgezeichnet und springen auf den meisten oder allen CD-Spielern. Bevor Sie das Gerät zur Reparatur ein-senden, versuchen Sie, eine CD abzuspielen, von der Sie sicher sind, daß sie richtig spielt.

## TECHNISCHE DATEN:

### ALLGEMEINES:

Typ.....	CD-Spieler
CD-Typ.....	Standard-Compact-Discs (12cm und 8cm)
Zeitdisplay:.....	abgelaufene Zeit der Spur,
.....	auf der Spur verbleibende Zeit und auf der CD verbleibende Zeit
Tonlagenänder.....	± 16% Schieber mit Wiederaufnahmeschalter
Tonlagenbiegen.....	maximal ± 16%
Sofort-Start.....	innerhalb von 0,03 Sekunden
Spurauswahl.....	1 bis 99 Spuren
Installati.....	482 mm
Abmessungen.....	482 x 88.5 x 254 mm
Gewicht .....	6.21 Kg

### AUDIOTEIL:

Quantisierung.....	1 Bit Linear/Kanal, 3-Strahlen-Laser
Oversamplingrate.....	8mal
Samplingfrequenz.....	44.1 KHz
Frequenzantwort.....	20 Hz bis 20 KHz
Digitale ausgangsubchse.....	IEC958
Harmonische Gesamtverzerrung.....	weniger als 0.05%
Verhältnis Signal/Ra.uschen.....	85 dB
Dynamikbereich.....	85 dB
Kanaltrennung.....	85 dB
Ausgangspegel.....	2.0 +/- 0.2 Volt Effektivwert
Stromversorgung.....	Wechselstrom 115/230V, 60/50 Hz

Die technischen Daten können zu Verbesserungszwecken ohne vorherige Bekanntgabe geändert werden.





## INTRODUCCION:

Felicitaciones por su compra del **doble lector CDX-02 de Gemini**. Este nuevo aparato está apoyado por una garantía de tres años, excepto los láser. Garantía de un año sobre los lectores láser. Antes de su uso, le recomendamos que lea cuidadosamente todas las instrucciones.

## CARACTERISTICAS:

- Gran display con iluminación azul
- Selección de tres modos de tiempo
- Reproducción en Single/auto-continuo
- Botón contador de beats por tapeo
- Jog wheel de precisión con alojamiento de dedos
- Pitch Bend por Jog wheel o botones
- Sistema de tartamudeo para ajuste de punto Cue
- Arranque instantáneo y Cue con previa
- Búsqueda rápida de pista y canción
- Compatible CD-R

## CUIDADO:

1. No use este reproductor de discos compactos en temperaturas inferiores a **5°C** o superiores a **35°C**.
2. Este aparato no debería estar expuesto al goteo o a las salpicaduras y ningún objeto lleno de líquido, tal como floreros, debería estar colocado sobre el aparato. Instale la unidad en una superficie limpia y seca.
3. No coloque la unidad en un sitio de poca estabilidad.
4. Para desconectar el cable de alimentación de la red, tire del enchufe, nunca del cable.
5. Para evitar descargas eléctricas, no quite la tapa ni los tornillos de la base.
6. **Nunca intente reparar Ud. mismo este aparato**, ante cualquier avería contacte con un técnico especializado.
7. No use productos químicos para limpiar el aparato.
8. Conserve el lector láser limpio manteniendo la bandeja cerrada.
9. Conserve este manual en un sitio apropiado para próximas consultas.

## CERTIFICACIONES DE SEGURIDAD:

### Características de los diodos láser

**Material:** Ga-Al-As

**Longitud de onda:** 755 – 815 nm (25° C)

**Salida del láser:** onda continua, 0,5 mW máx

## NOTA IMPORTANTE:

Puesto que el **CDX-02** es un doble lector CD, la mayoría de las funciones y los mandos se duplican en ambos lados del aparato. Para eliminar la confusión y para facilitar la comprensión de los dibujos, hemos numerado solamente las funciones y controles del lado izquierdo.

Cuando usar a CD-R ajustó a formato música, aconséjese para no registrar en más que la velocidad 8x.

## SELECCION DE LA TENSION:

El modelo **CDX-02** es un aparato de doble tensión. Funcionará en **115 ó 230 voltios**. Para establecer la tensión correcta, haga lo siguiente:

1. Coloque la cabeza de un destornillador en el centro **DEL SELECTOR DE TENSION (1)** que se encuentra en el panel trasero.
2. Deslice la llave para **115** o para **230 voltios**.
3. No fuerce ni tuerza el selector. Una fuerza excesiva lo puede dañar. Si el selector no se mueve fácilmente, póngase en contacto con un técnico autorizado.

## CONEXIONES:

1. Conecte la clavija eléctrica en el **AC IN (2)** para alimentar el aparato .

2. Con los cables suministrados, conecte un extremo en el lado 2 del **REMOTE CONTROL-TELEMANDO (3)** y el otro lado en el **MAIN UNIT-APARATO PRINCIPAL (3)** también en el lado 2. Haga lo mismo con el lado 1.

3. Conecte un extremo de un juego de conectores **RCA** (suministrados) en cada uno de las salidas de **LINE OUTPUT (4)**.

4. Conecte el otro extremo de los conectores **RCA** (suministrados) en cualquier entrada de línea disponible de su mezclador. Si el **CDX-02** se conecta a un amplificador integrado, se puede conectar en los jack de entrada **CD** o **AUX** de su receptor. Si no hay entradas **CD** o **AUX**, utilice cualquier entrada de línea (nunca phono).

## DESCRIPCIONES FUNCIONALES:

**POWER (ALIMENTACION):** Después de cerciorarse de que el **VOLTAGE SELECTOR (1)**, colocado en el panel trasero, esté bien puesto, enchufe el aparato y apriete el pulsador **POWER (5)**. El aparato se activa. El hecho de apretar el pulsador **POWER (5)** por segunda vez, lo apaga.

**DISC TRAY (BANDEJA DE DISCO):** El **DISC TRAY (7)** es donde el disco compacto se aloja durante la carga, la descarga y la lectura. El hecho de apretar el pulsador **OPEN/CLOSE (8)** de la bandeja la abrirá o la cerrará. La **DISC TRAY (7)** recibe discos de 12 cms o de 8 cms. Observe por favor que si el **CDX-02** se encuentra en la modalidad de lectura, la bandeja no se abre.

**Nota:** No fuerce la bandeja del disco para cerrarla, uba fuerza excesiva dañará el mecanismo del CD, utilice los botones de open/close (8) solamente.

**▶ OPEN/CLOSE (ABRIR/CERRAR):** Apriete el **BOTÓN DE ABRIR/CERRAR - OPEN/CLOSE (8)** para cargar o sacar un disco compacto de la **BANDEJA DE DISCOS - DISC TRAY (7)**.

**DISPLAY (PANTALLA):** El **DISPLAY (12)** muestra el número de la pista, la velocidad pitch, el single-auto cue, continuación (para la lectura continua) y 3 pantallas de tiempo diferentes. Estas pantallas de tiempo son el tiempo transcurrido en la pista, el tiempo restante en el disco y el tiempo restante en la pista. El tiempo se mide en minutos, segundos y tramos.

**PLAYBACK DISPLAY BAR:** La barra **PLAYBACK DISPLAY BAR (13)** indica el tiempo transcurrido y remanente para cada pista. La pantalla parpadea lentamente cuando quedan 30 segundos en la pista y parpadea rápidamente cuando quedan 15 segundos.

**▶|| PLAY/PAUSE (LECTURA/PAUSA):** Cada vez que se apriete el pulsador **PLAY/PAUSE (10)** produce un cambio en el funcionamiento de lectura a pausa o de pausa a lectura.

**CUE/PREVIEW (PUNTO DE REFERENCIA):** Con el aparato en la modalidad de reproducción y después de haber memorizado el punto de referencia, el hecho de apretar el pulsador **CUE/PREVIEW (11)** hará pasar el **CD** a la modalidad de pausa en el punto de referencia memorizado. Si Ud mantiene el dedo en el pulsador **CUE/PREVIEW (11)**, la función **CUE** pasará a **PREVIEW** (lo que le permitirá escuchar la música al ritmo que haya escogido manteniendo el dedo en el pulsador **CUE/PREVIEW (11)**). Si Ud saca el dedo del pulsador **CUE/PREVIEW (11)**, le lleva de nuevo al punto **CUE/PREVIEW (11)** preestablecido.

**BPM:** Pulsando según el ritmo el control **BPM (23)** permite contar los beats por minuto de la canción.

**◀▶ SELECCIÓN DE PISTA :** El **BOTÓN DE SELECCIÓN DE PISTA - TRACK SKIP (14)** permite seleccionar la pista a reproducir.

**SEARCH JOG WHEEL (BOTÓN DE BÚSQUEDA):** Use el **SEARCH JOG WHEEL (9)** para seleccionar la dirección y la velocidad de la exploración. Girando el dial en sentido de las agujas del reloj se hace la exploración hacia adelante y viceversa. La velocidad de exploración se incrementa aumentando el giro del dial.

**DIAL DE BÚSQUEDA:** El **DIAL DE BÚSQUEDA - SEARCH DIAL (9)** tiene dos funciones. Use el **SEARCH DIAL (9)** para hacer arreglos de precisión en la modalidad de **PAUSA**. Use el **SEARCH DIAL (9)** para cuadrar los temas y obtener una sincronización precisa en la modalidad de **REPRODUCCION**.

**◀◀▶▶ SEARCH BUTTONS:** Los pulsadores **SEARCH - BUSCAR (28)** se usan para ir en adelante o atrás durante la modalidad de lectura o de pausa.

**■ PARADA :** El **BOTÓN DE PARADA - STOP (18)** detiene la reproducción del disco compacto.

**SINGLE:** El hecho de apretar el pulsador **SINGLE (19)** activa la función **AUTO CUE**. Esta función hace pausar el aparato al principio de la



música de la pista siguiente y le permite empezar la música inmediatamente desde el principio de la música sin espacio blanco (que existe al principio de cada pista). El hecho de apretar el pulsador **SINGLE** (19) por segunda vez activa la función **CONTINUA** lo que produce una lectura continua (después de la última pista, el aparato pasa a la primera pista del disco y sigue tocando). El hecho de apretar el pulsador **SINGLE** (19) por tercera vez, apaga la función **CONTINUA**.

**TIME/OUTRO:** El control **TIME** (17) conmuta el display de tiempo entre 4 posibles sistemas. También se utiliza para habilitar la función **OUTRO**, que permite reproducir solo los últimos 30 segundos de cada canción.

**PITCH (VELOCIDAD):** El hecho de apretar el pulsador **PITCH** ( ) activa el **PITCH CONTROL SLIDE** (23) **CONTROL DE VELOCIDAD**. La velocidad del disco compacto cambiará según la posición del **PITCH CONTROL SLIDE** (21).

**— + PITCH BEND (AJUSTE DE LA VELOCIDAD):** El hecho de apretar los pulsadores **PITCH BEND** (22) automáticamente aumentará la velocidad hasta +4% o atenuará la velocidad hasta -4%. El hecho de soltar los pulsadores regresará la velocidad a su valor original. Se puede utilizar esta función para hacer corresponder el ajuste tonal de una canción a otra.

**PITCH CONTROL SLIDE (CONTROL DE VELOCIDAD):** La velocidad del disco compacto cambiará según la posición del **PITCH CONTROL SLIDE** (21).

## FUNCIONAMIENTO:

1. Apriete el pulsador **OPEN/CLOSE** (8), coloque un disco compacto en la **BANDEJA DE DISCO** (7) y apriete el pulsador **OPEN/CLOSE** (8) otra vez. La bandeja entra dentro del aparato.
2. Aprieta los pulsadores **TRACK** (14) para seleccionar la pista que quiere reproducir.
3. Apriete el pulsador **PLAY/PAUSE** (10) y el aparato reproducirá inmediatamente.

## CUES:

1. Para programar un punto cue (el lugar exacto en un **CD** desde el cual usted quiere empezar la reproducción) seleccione una pista y pulse **PLAY/PAUSE** (10) para que la unidad entre en modo **PLAY**. (el led **PLAY/PAUSE** luce verde)
2. Cuando el **CD** llegue aproximadamente al punto donde usted desea marcar el cue, pulse **PLAY/PAUSE** (10) para que la unidad entre en modo **PAUSE** (el led **PLAY/PAUSE** parpadea y la unidad entra en tartamudeo). Mueva el **SEARCH DIAL** (9) adelante o hacia atrás hasta encontrar el punto preciso que usted buscaba. Pulse **CUE** (11). Ahora el punto cue está programado y el **LED** azul se ilumina fijo. Pulse y aguante el botón **CUE** (11) para preescuchar la selección. Suelte el control **CUE** (11) para recuperar el inicio. Pulse en cualquier momento el control **CUE** (11) para recuperar el punto programado.

**NOTA: UNA VEZ PASE A OTRA CANCIÓN, USTED NO PODRÁ RECUPERAR EL PUNTO CUE PROGRAMADO. PARA VOLVER A FIJAR UN PUNTO CUE DEBERÁ REINICIAR LAS INSTRUCCIONES ANTERIORES. EL CUE SE FIJA AUTOMÁTICAMENTE AL PRINCIPIO DE LA PISTA AL SALTAR DE CANCIÓN.**

33. Para afinar el punto cue programado, pulse **CUE** (11) y la reproducción se desplazará al punto cue programado en el paso 2. Pulse **PLAY/PAUSE** (10) para que la unidad entre en modo **PAUSE**. Use el **SEARCH DIAL** (9) para mover hacia adelante o atrás el punto cue. Repita el paso número 2. Si decide que el punto cue es correcto, no modifique los parámetros hasta que este listo para reproducir.

4. Si, a pesar de todo el punto seleccionado no es exacto, pulse el **CUE** (11) mientras el **CD** está en reproducción y el disco volverá al punto cue seleccionado. Repita los pasos 1 a 3.

**NOTA: DURANTE EL AJUSTE FINO SE PRODUCIRÁ EFECTO TARTAMUDEO (PARA AYUDAR A ENCONTRAR EL RITMO). EL EFECTO TARTAMUDEO DESAPARECERÁ AL PULSAR **PLAY/PAUSE** (10) Y SALVAR EL PUNTO CUE.**

## SOLUCION DE PROBLEMAS:

- Si el disco no reproduce, verifique si el disco ha sido cargado correctamente (etiqueta hacia arriba). Verifique también si el disco contiene un exceso de suciedad, rascaduras, etc.
- Si el disco gira pero no se oye nada, verifique la conexión de los cables. Si todo está en orden, verifique el amplificador o el receptor.
- Si salta el disco compacto, verifique el disco (suciedad o rascaduras). No suponga que el reproductor tiene defecto. Muchos discos compactos se GRABAN fuera de las especificaciones y saltarán en la mayoría o en todos los reproductores. Antes de mandar el aparato para reparación, trate de reproducir un disco del cual se sabe que está en perfecto estado.

## ESPECIFICACIONES:

### GENERALES:

Tipo.....	Reproductor de discos compactos
Tipo de disco.....	Discos compactos estandar (12 cm y 8 cm)
Visualizador horario.....	Tiempo de pista transcurrido, tiempo remanente de pista, remanente total
Variación de tono Pitch.....	± 16% con control de anulación
Pitch bend.....	± 16% Máximo
Comienzo instantáneo.....	Dentro de los 0.03 Segundos
Selección de pistas del.....	1 a 99 Pistas
Instalación.....	19 pulgadas (48.5 cm)
Dimensiones.....	482 x 88.5 x 254 mm
Peso (todo).....	6.21 Kg

### SECCIÓN AUDIO:

Cuantificación.....	Canal/lineal de 1 bit, láser de 3 rayos
Rango de muestreo.....	8 veces
Frecuencia de muestreo.....	44.1 KHz
Frecuencia de respuesta.....	20 Hz a 20 KHz
Salida Digital.....	IEC958
Distorsión armónica total.....	menos de 0.05%
Relación señal/ruido.....	85 dB
Variación dinámica.....	85 dB
Separación de canales.....	85 dB
Nivel de salida.....	2.0 +/- 0.2 voltios, R.M.S.
Alimentación.....	CA 115/230V, 60/50 Hz

Las especificaciones y el diseño pueden cambiar sin preaviso por razón de mejoras.



## INTRODUCTION:

Nos félicitations à l'occasion de l'achat du **double lecteur CDX-02 de Gemini**. Ce double lecteur CD ultramoderne est couvert par une garantie de trois ans, à l'exception des blocs optiques (Garantie 1 an). Avant son utilisation, nous vous recommandons de lire soigneusement toutes les instructions qui suivent.

## CARACTÉRISTIQUES:

- Grand écran LCD rétro éclairé en bleu
- 3 modes de sélection de l'affichage du temps
- Mode de lecture simple/ auto-continue
- Compteur manuel de BPM
- Molette de recherche "soft design"
- Fonction pitch bend avec molette AV /AR et touches +/-
- Lecture et cue instantanés avec prévisualisation du point cue
- Recherche rapide des plages
- Compatible CDR

## ATTENTION:

1. N'utilisez pas ce lecteur de CD là où la température descend en dessous de **41° F/5° C** ou dépasse **95° F/35° C**.
2. Cet appareil ne devrait pas être exposé aux égouttements ou aux éclaboussures et aucun objet rempli de liquide, p.e. vases, ne devrait être placé sur l'appareil. Placez l'appareil dans un endroit propre et sec.
3. Ne placez pas l'appareil dans un endroit instable.
4. Lorsque vous débranchez le cordon d'alimentation d'une prise, saisissez toujours la prise électrique. Ne tirez jamais directement sur le cordon d'alimentation.
5. Afin d'éviter tout risque de chocs électriques, n'enlevez pas le couvercle ou les vis intérieures.
6. **Il n'y a pas de pièces réparables par l'utilisateur à l'intérieur.** Pour le service d'entretien/de réparation, veuillez vous adresser à votre revendeur habituel.
7. Ne pas utiliser de solvants chimiques afin de nettoyer l'appareil.
8. Gardez la tête de lecture (laser) propre en maintenant le capot fermé.
9. Conservez le présent manuel dans un endroit sûr. Ce dernier pourrait vous servir ultérieurement.

## CERTIFICATIONS DE SÉCURITÉ:

Caractéristiques de la diode laser

Matière: **GA - Al - As**

Longueur d'onde: **755 - 815 nm (25°C)**

Sortie de laser: **Onde continue, max. 0,5 mW**

## REMARQUE IMPORTANTE:

Étant donné que le **CDX-02** est un double lecteur CD, la plupart des fonctions et commandes se répètent des deux côtés de l'appareil. Afin d'éliminer toute confusion et pour faciliter la compréhension des dessins, seules les fonctions et commandes du côté gauche seront numérotées.

Lorsque vous utilisez un CD-R. Ne pas graver ce dernier à une vitesse supérieure à x8.

## SELECTION DE LA TENSION D'ALIMENTATION:

Le modèle **CDX-02** fonctionne sous 2 tensions d'alimentation: **115** ou **230 volts**. Pour sélectionner la tension correcte, faites ce qui suit:

1. Placez la tête d'un tournevis au centre du **SELECTEUR DE TENSION - VOLTAGE SELECTOR** (1) sur le panneau arrière.
2. Commutez le sélecteur de tension sur **115** ou **230 volts (France / 230 volts)**.
3. Ne forcez et ne tordez pas le sélecteur au risque de l'endommager. Si le sélecteur ne se déplace pas correctement, contactez un technicien qualifié ou votre revendeur.

## BRANCHEMENTS:

1. Branchez le cordon d'alimentation à l'embase **AC IN** (2) pour la mise sous tension.
2. Par l'intermédiaire des câbles inclus, reliez une des extrémités dans le connecteur du côté 2 de la **COMMANDE A DISTANCE - REMOTE CONTROL** (3) et l'autre extrémité dans le connecteur du côté 2 de **L'APPAREIL PRINCIPAL -MAIN UNIT** (3). Répétez l'opération sur le côté 1.
3. Reliez l'un des deux cordons **RCA** (fournis) à la sortie **RCA SORTIE LIGNE-LINE OUTPUT** (4).
4. Reliez l'autre extrémité du cordon **RCA** à une entrée ligne disponible sur votre console de mixage. Si vous connectez le **CDX-02** à un amplificateur, vous pouvez brancher les cordons **RCA** aux entrées **CD** ou **AUX**. S'il n'y a pas d'entrées **CD** ou **AUX**, utilisez n'importe quelle entrée ligne.

## DESCRIPTIONS DES FONCTIONS:

**POWER (ALIMENTATION):** Après avoir vérifié que le **SELECTEUR DE TENSION** (1) sur le panneau arrière soit correctement positionné, reliez l'appareil à une prise d'alimentation et appuyez sur la touche **POWER-PUISSANCE** (5). L'appareil se mettra en marche. Si vous appuyez sur cette touche une seconde fois, l'appareil s'éteindra.

**DISC TRAY (TIROIR DE CHARGEMENT):** Le **TIROIR DE CHARGEMENT** (7) contient le disque durant le chargement, le déchargement et la lecture. Lorsque vous appuyez sur la touche **OPEN/CLOSE** (8) du tiroir de chargement, ce dernier s'ouvrira ou se fermera. Le **TIROIR DE CHARGEMENT** (7) peut contenir des disques de 12 cm et 8 cm. Veuillez noter que le tiroir de chargement ne s'ouvrira pas si le **CDX-02** se trouve en mode lecture.

**Note :** Ne forcez pas sur le **TIROIR DE CHARGEMENT DU DISQUE** pour le fermer. Toute force excessive endommagera le mécanisme de **CHARGEMENT DU CD**. Utilisez exclusivement les touches **open/close-OUVERTURE/FERMETURE** (8).

**▲ TOUCHE OUVERTURE/FERMETURE:** Appuyez sur la touche **OUVERTURE/FERMETURE - OPEN/CLOSE** (6 & 8) pour charger ou enlever un CD du **TIROIR DE CHARGEMENT** (7).

**DISPLAY (ECRAN):** L'**ECRAN-DISPLAY** (12) affiche le numéro de la plage, le réglage de vitesse, la fonction single-auto cue ou lecture continue et 3 affichages de temps différents. Ces derniers sont le temps écoulé sur la plage, le temps restant sur le disque et le temps restant sur la plage en cours de lecture. Le temps est affiché en minutes, secondes et trames (1/75ème de seconde).

**PLAYBACK DISPLAY BAR (AFFICHAGE BARRE DE LECTURE):** La **PLAYBACK DISPLAY BAR** (13) affiche le temps parcouru et restant pour chaque plage. L'affichage clignote lentement lorsqu'il reste 30 secondes sur la plage et clignote rapidement lorsqu'il reste 15 secondes de lecture.

**▶▶ PLAY/PAUSE (LECTURE/PAUSE):** Chaque pression sur la touche **LECTURE/PAUSE - PLAY/PAUSE** (10) met l'appareil en mode lecture ou en mode pause.

**CUE (POINT DE DEMARRAGE DE LECTURE):** Avec l'appareil en mode lecture (la **LED** lecture/pause s'allume en vert) et après avoir mémorisé le point (cue), le fait d'appuyer sur la touche **CUE** (11) commutera l'appareil en mode pause (la **LED** lecture/pause verte clignote) au point de démarrage mémorisé (la **LED** du point **CUE** (11) s'allume en jaune). Le fait de tenir le doigt sur la touche **CUE** change la fonction **CUE** (11) en **PREVIEW** (ce qui vous permettra d'écouter la musique). Lorsque vous libérez la touche **CUE** (11), l'appareil revient alors au point **CUE** (11) mémorisé.

**BPM:** appuyer en rythme sur le bouton **BPM** (23) vous permet de compter les battements par minute (**BPM**) de votre musique.

**◀▶ TRACK SKIP (RECHERCHE DE PLAGE):** Les touches **RECHERCHE DE PLAGE - TRACK SKIP** (14) vous permettent de choisir la plage que vous désirez lire.

**SEARCH JOG WHEEL (MOLETTE DE RECHERCHE):** la **MOLETTE DE RECHERCHE JOG WHEEL** (9) permet de choisir la direction et la vitesse de recherche. Le fait de tourner le cadran dans le sens des aiguilles d'une montre effectuera la recherche en avant, dans le sens inverse la recherche s'effectuera en arrière. La vitesse de recherche dépend de la position de la molette: plus vous la tournez, plus la vitesse de

recherche sera rapide. **MOLETTE DE RECHERCHE (SEARCH DIAL):** La **SEARCH DIAL** (9) possède deux fonctions. La **SEARCH DIAL** (9) permet une recherche précise en mode **PAUSE**. La **SEARCH DIAL** (9), en mode **PLAY** (lecture), permet aussi d'ajuster la vitesse de lecture pour une meilleure synchronisation lors d'un mix.

**◀◀▶▶ SEARCH:** Les touches **SEARCH – RECHERCHE** (16) s'utilisent pour aller en avant ou en arrière dans le mode lecture ou pause. Voir la section sur **INSTRUCTIONS CUE** pour de plus amples informations.

**■ STOP:** La touche **STOP** (18) permet de stopper la lecture du **CD**.

**SINGLE (LECTURE SIMPLE):** Appuyez sur la touche **SINGLE** (19) active la fonction **AUTO CUE**. Cette fonction met l'appareil en mode pause au début de la lecture de la plage suivante et permet de commencer la lecture à la première note du morceau. Le fait d'appuyer sur la touche **SINGLE** (19) une seconde fois active la fonction **CONTINUOUS (LECTURE CONTINUE)**. Cette fonction permet de lire un CD de la première à la dernière plage. A la fin du CD, l'appareil redémarre la lecture à la première plage. Le fait d'appuyer une troisième fois sur la touche **SINGLE** (19) désactivera la fonction **CONTINUOUS**.

**TIME/OUTRO:** Le bouton **TIME** (17) permet de sélectionner le mode d'affichage du temps, parmi les 4 choix inscrits sous l'écran. Ce bouton permet également de sélectionner la fonction **OUTRO** (17), qui permet de lire uniquement les 30 dernières secondes de chaque plage.

**PITCH (REGLAGE DE VITESSE):** Le fait d'appuyer sur la touche **PITCH** (20) active la fonction **REGLAGE DE VITESSE-PITCH CONTROL** (21). La vitesse de lecture du CD dépend du réglage effectué sur ce potentiomètre.

**— + PITCH BEND BUTTONS (TOUCHES DE RATTRAPAGE):** Le fait d'appuyer sur les touches **PITCH BEND** (22) augmentera automatiquement la hauteur du son de + 16% ou - 16%.

**PITCH CONTROL SLIDE (POTENTIOMETRE DE REGLAGE DE VITESSE):** Le **REGLAGE DE VITESSE-PITCH CONTROL** (21) permet d'augmenter ou de baisser la vitesse de lecture.

## INSTRUCTIONS DE FONCTIONNEMENT:

1. Pressez la touche **OUVERTURE/FERMETURE - OPEN/CLOSE** (8), placez un CD sur le **TIROIR DE CHARGEMENT** (7) et pressez de nouveau la touche **OPEN/CLOSE** (8) afin de refermer le tiroir de chargement.
2. Appuyez sur les touches **RECHERCHE DE PLAGE - TRACK SKIP** (14) pour choisir la plage à écouter.
3. Appuyez sur la touche **LECTURE/PAUSE - PLAY/PAUSE** (10) et l'appareil commencera la lecture immédiatement.

## POINT CUES:

1. Pour programmer un point cue (point de démarrage de la lecture), sélectionnez une plage et appuyez sur la touche **PLAY/PAUSE** (10), l'appareil se met alors en mode lecture (La **LED PLAY/PAUSE** verte clignote).
2. Lorsque le **CD** arrive à proximité de l'endroit où vous souhaitez démarrer la lecture, appuyez sur la touche **PLAY/PAUSE** (10) afin que le lecteur se mette en mode **PAUSE** (La **LED PLAY/PAUSE** verte s'allume et l'appareil se met en mode stutter). Utilisez la **MOLETTE DE RECHERCHE** (9) afin de vous déplacer en avant ou en arrière et trouver ainsi précisément le point de départ. Appuyez sur la touche **CUE** (11). Le point **CUE** est maintenant enregistré. La **LED** bleue reste allumée. Maintenez la touche **CUE** (11) enfoncée afin de visualiser le point **CUE**. Relâchez la touche **CUE** (11) afin de retourner à ce point **CUE**. Appuyez sur la touche **CUE** (11) afin d'y retourner instantanément quand vous le souhaitez.

**NOTE: LORSQUE VOUS PASSEZ À UNE PLAGE SUIVANTE, VOUS PERDEZ LE POINT CUE ENREGISTRÉ. IL VOUS FAUT RÉPÉTER L'OPÉRATION À CHAQUE CHANGEMENT DE PLAGE. LE POINT CUE SERA ENREGISTRÉ À PARTIR DU DÉBUT DE LA NOUVELLE PLAGE. AINSI DÈS QUE VOUS APPUYEZ SUR LA CUE, PAR DÉFAUT, LA LECTURE DÉMARRE AU DÉBUT DE LA PLAGE. PUIS, RECOMMENCEZ LA SÉQUENCE D'ENREGISTREMENT DU POINT CUE EN REPRENANT LES INSTRUCTIONS PRÉCÉDENTES.**

3. Pour régler précisément le point **CUE**, appuyez sur la touche **CUE** (11), le **CD** revient au point **CUE** enregistré (voir paragraphe 2). Appuyez sur la touche **PLAY/PAUSE** (10), le lecteur se met en mode **PAUSE**. Utilisez la **MOLETTE DE RECHERCHE** (9) afin de trouver de façon précise le point **CUE** désiré. Répétez les opérations expliquées dans le paragraphe 2. Si ce point **CUE** vous satisfait, laissez l'appareil jusqu'à ce que vous soyez prêt à l'utiliser.

4. Si le point **CUE** sélectionné ne vous convient pas, appuyez sur la touche **CUE** (11) pendant que le **CD** est en cours de lecture. Ce dernier retournera au point **CUE** déjà enregistré. Répétez les opérations expliquées dans les paragraphes 1 & 3.

**NOTE: durant la recherche vous pouvez utiliser l'appareil en mode STUTTER afin de trouver précisément le BPM par exemple. Le mode stutter s'arrêtera dès que vous appuierez sur la touche PLAY/PAUSE (10) afin d'enregistrer le point CUE.**

## SOLUTION DES PANNES:

- Si le CD n'est pas lu, vérifiez si le disque a été chargé convenablement (étiquette vers le haut). Vérifiez également si le CD ne contient pas de saletés, rayures, etc.
- Si le CD tourne mais il n'y a pas de son, vérifiez le branchement des câbles. S'il n'y a rien d'anormal, contrôlez votre amplificateur ou récepteur.
- Si le CD saute, contrôlez la présence éventuelle de saletés, de poussières ou de rayures. Avant d'imaginer votre appareil en panne, vérifiez que vos CDs n'ont pas été enregistrés en dehors des spécifications et recommandations d'usage. Vérifiez que ces CDs soient lus correctement sur d'autre(s) lecteur(s) avant de renvoyer votre appareil en SAV (auprès d'un revendeur agréé).

## CARACTERISTIQUES TECHNIQUES:

### GÉNÉRALITÉS:

Type.....	Lecteur de disque compact (CD)
Disc Type.....	Disques compacts standard (12 cm & 8 cm)
Affichage temps.....	Temps écoulé, temps restant ou temps total restant
Réglage de vitesse.....	Potentiomètre linéaire ± 16%
Touches de rattrapage.....	± 16 % maximum
Démarrage instantané.....	En 0.03 secondes
Sélection de plage.....	de 1 à 99 plages.
Installation.....	19" x 2U (Par appareil)
Dimensions.....	483 x 88.5 x 254 mm
Poids.....	6.21 Kg

### SECTION AUDIO:

Quantification.....	Canal/linéaire 1, laser à 3 rayons
Taux de suréchantillonnage.....	8 fois
Fréquence d'échantillonnage.....	44.1 KHz
Bande passante.....	20 Hz à 20 KHz
Sortie numérique.....	IEC958
Distorsion harmonique.....	Moins de 0.05 %
Rapport signal/bruit.....	85 dB
Dynamique de mesure.....	85 dB
Diaphonie (Séparation des canaux).....	85 dB
Niveau de sortie.....	2.0 +/- 0.2 volts R.M.S. (efficace)
Alimentation électrique.....	RANT ALTERNATIF. 115/230V, 60/50 Hz

En raison d'un souci constant d'amélioration de nos produits, les spécifications et la conception peuvent changer sans préavis.

# **gemini<sup>®</sup>**

**IN THE USA: IF YOU EXPERIENCE PROBLEMS WITH THIS UNIT, CALL 1-732-738-9003 FOR GEMINI CUSTOMER SERVICE. DO NOT ATTEMPT TO RETURN THIS EQUIPMENT TO YOUR DEALER.**

Parts of the design of this product may be protected by worldwide patents. Information in this manual is subject to change without notice and does not represent a commitment on the part of the vendor. Gemini Sound Products Corp. shall not be liable for any loss or damage whatsoever arising from the use of information or any error contained in this manual. No part of this manual may be reproduced, stored in a retrieval system or transmitted, in any form or by any means, electronic, electrical, mechanical, optical, chemical, including photocopying and recording, for any purpose without the express written permission of Gemini Sound Products Corp. It is recommended that all maintenance and service on this product is performed by Gemini Sound Products Corp. or its authorized agents. Gemini Sound Products Corp. will not accept liability for loss or damage caused by maintenance or repair performed by unauthorized personnel.



**Worldwide Headquarters • 120 Clover Place, Edison, NJ 08837 • USA  
Tel: (732) 738-9003 • Fax: (732) 738-9006**

France • Gemini France (GSL) • 1, Allée d'Effiat, Parc de l'événement, 91160 Longjumeau, France  
Tél: + 33 1 69 79 97 70 • Fax: + 33 1 69 79 97 80

Germany • Gemini Sound Products GmbH • Liebigstr. 16, Haus B - 3.0G, 85757 Karlsfeld, Germany  
Tel: 08131 - 39171-0 • Fax: 08131 - 39171-9

UK • Gemini Sound Products • Unit C4 Hazleton Industrial Estate, P08 9JU Waterlooville, UK  
Tel: 087 087 00880 • Fax: 087 087 00990

Spain • Gemini Sound Products S.A. • Rosello, 516, 08026 Barcelona, Spain,  
Tel: 349-3435-0814 • Fax: 3493-347-6961

---

© Gemini Sound Products Corp. 2004 All Rights Reserved.