

CDJ-15X

COMPACT TOP LOADING INSTANT START CD PLAYER
KOMPAKTER TOP-LOADING EINZEL CD-PLAYER
REPRODUCTOR DE CARGA SUPERIOR Y ARRANQUE INSTANTANEO DE CD
LECTEUR CD À PLAT AVEC DÉPART DE LECTURE INSTANTANÉ

OPERATIONS MANUAL
BEDIENUNGSHANDBUCH
MANUAL DEL OPERADOR
MANUEL D'INSTRUCTIONS



gemini

CONTENTS:

ENGLISH.....PAGE 2
 DEUTSCH.....PAGE 6
 ESPAÑOL.....PAGE 8
 FRANCAIS.....PAGE 10

PLEASE READ BEFORE USING APPLIANCE, IMPORTANT WARNING & SAFETY INSTRUCTIONS!



CAUTION
RISK OF ELECTRICAL SHOCK DO NOT OPEN!



CAUTION: THIS PRODUCT SATISFIES FCC REGULATIONS WHEN SHIELDED CABLES AND CONNECTORS ARE USED TO CONNECT THE UNIT TO OTHER EQUIPMENT. TO PREVENT ELECTROMAGNETIC INTERFERENCE WITH ELECTRIC APPLIANCES SUCH AS RADIOS AND TELEVISIONS, USE SHIELDED CABLES AND CONNECTORS FOR CONNECTIONS.

THE EXCLAMATION POINT WITHIN AN EQUILATERAL TRIANGLE IS INTENDED TO ALERT THE USER TO THE PRESENCE OF IMPORTANT OPERATING AND MAINTENANCE (SERVICING) INSTRUCTIONS IN THE LITERATURE ACCOMPANYING THE APPLIANCE.

THE LIGHTNING FLASH WITH ARROWHEAD SYMBOL, WITHIN AN EQUILATERAL TRIANGLE, IS INTENDED TO ALERT THE USER TO THE PRESENCE OF UNINSULATED "DANGEROUS VOLTAGE" WITHIN THE PRODUCT'S ENCLOSURE THAT MAY BE OF SUFFICIENT MAGNITUDE TO CONSTITUTE A RISK OF ELECTRIC SHOCK TO PERSONS.

READ INSTRUCTIONS: All the safety and operating instructions should be read before the product is operated.

RETAIN INSTRUCTIONS: The safety and operating instructions should be retained for future reference.

HEED WARNINGS: All warnings on the product and in the operating instructions should be adhered to.

FOLLOW INSTRUCTIONS: All operating and use instructions should be followed.

CLEANING: The product should be cleaned only with a polishing cloth or a soft dry cloth. Never clean with furniture wax, benzine, insecticides or other volatile liquids since they may corrode the cabinet.

ATTACHMENTS: Do not use attachments not recommended by the product manufacturer as they may cause hazards.

WATER AND MOISTURE: Do not use this product near water, for example, near a bathtub, wash bowl, kitchen sink, or laundry tub; in a wet basement; or near a swimming pool; and the like.

ACCESSORIES: Do not place this product on an unstable cart, stand, tripod, bracket, or table. The product may fall, causing serious injury to a child or adult, and serious damage to the product. Use only with a cart, stand, tripod, bracket, or table recommended by the manufacturer, or sold with the product. Any mounting of the product should follow the manufacturer's instructions, and should use a mounting accessory recommended by the manufacturer.

CART: A product and cart combination should be moved with care. Quick stops, excessive force, and uneven surfaces may cause the product and cart combination to overturn. See Figure A.

VENTILATION: Slots and openings in the cabinet are provided for ventilation and to ensure reliable operation of the product and to protect it from overheating, and these openings must not be blocked or covered. The openings should never be blocked by placing the product on a bed, sofa, rug, or other similar surface. This product should not be placed in a built-in installation such as a bookcase or rack unless proper ventilation is provided or the manufacturer's instructions have been adhered to.

POWER SOURCES: This product should be operated only from the type of power source indicated on the marking label. If you are not sure of the type of power supply to your home, consult your product dealer or local power company.

LOCATION: The appliance should be installed in a stable location.

NON-USE PERIODS: The power cord of the appliance should be unplugged from the outlet when left unused for a long period of time.

GROUNDING OR POLARIZATION:

- If this product is equipped with a polarized alternating current line plug (a plug having one blade wider than the other), it will fit into the outlet only one way. This is a safety feature. If you are unable to insert the plug fully into the outlet, try reversing the plug. If the plug should still fail to fit, contact your electrician to replace your obsolete outlet. Do not defeat the safety purpose of the polarized plug.
- If this product is equipped with a three-wire grounding type plug, a plug having a third (grounding) pin, it will only fit into a grounding type power outlet. This is a safety feature. If you are unable to insert the plug into the outlet, contact your electrician to replace your obsolete outlet. Do not defeat the safety purpose of the grounding type plug.

POWER-CORD PROTECTION: Power-supply cords should be routed so that they are not likely to be walked on or pinched by items placed upon or against them, paying particular attention to cords at plugs, convenience receptacles, and the point where they exit from the product.

OUTDOOR ANTENNA GROUNDING: If an outside antenna or cable system is connected to the product, be sure the antenna or cable system is grounded so as to provide some protection against voltage surges and built-up static charges. Article 810 of the National Electrical Code, ANSI/NFPA 70, provides information with regard to proper grounding of the mast and supporting structure, grounding of the lead-in wire to an antenna discharge unit, size of grounding conductors, location of antenna-discharge unit, connection to grounding electrodes, and requirements for the grounding electrode. See Figure B.

LIGHTNING: For added protection for this product during a lightning storm, or when it is left unattended and unused for long periods of time, unplug it from the wall outlet and disconnect the antenna or cable system. This will prevent damage to the product due to lightning and power-line surges.

POWER LINES: An outside antenna system should not be located in the vicinity of overhead power lines or other electric light or power circuits, or where it can fall into such power lines or circuits. When installing an outside antenna system, extreme care should be taken to keep from touching such power lines or circuits as contact with them might be fatal.

OVERLOADING: Do not overload wall outlets, extension cords, or integral convenience receptacles as this can result in a risk of fire or electric shock.

OBJECT AND LIQUID ENTRY: Never push objects of any kind into this product through openings as they may touch dangerous voltage points or short-out parts that could result in a fire or electric shock. Never spill liquid of any kind on the product.

SERVICING: Do not attempt to service this product yourself as opening or removing covers may expose you to dangerous voltage or other hazards. Refer all servicing to qualified service personnel.

DAMAGE REQUIRING SERVICE: Unplug this product from the wall outlet and refer servicing to qualified service personnel under the following conditions:

- When the power-supply cord or plug is damaged.
- If liquid has been spilled, or objects have fallen into the product.
- If the product has been exposed to rain or water.
- If the product does not operate normally by following the operating instructions. Adjust only those controls that are covered by the operating instructions as an improper adjustment of other controls may result in damage and will often require extensive work by a qualified technician to restore the product to its normal operation.
- If the product has been dropped or damaged in any way.
- When the product exhibits a distinct change in performance, this indicates a need for service.

REPLACEMENT PARTS: When replacement parts are required, be sure the service technician has used replacement parts specified by the manufacturer or have the same characteristics as the original part. Unauthorized substitutions may result in fire, electric shock, or other hazards.

SAFETY CHECK: Upon completion of any service or repairs to this product, ask the service technician to perform safety checks to determine that the product is in proper operating condition.

WALL OR CEILING MOUNTING: The product should not be mounted to a wall or ceiling.

HEAT: The product should be situated away from heat sources such as radiators, heat registers, stoves, or other products (including amplifiers) that produce heat.



Fig. A

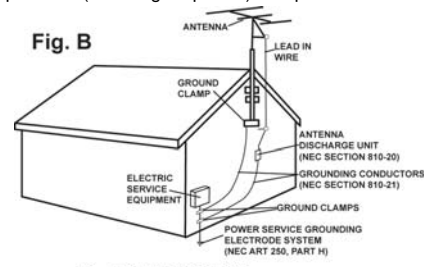
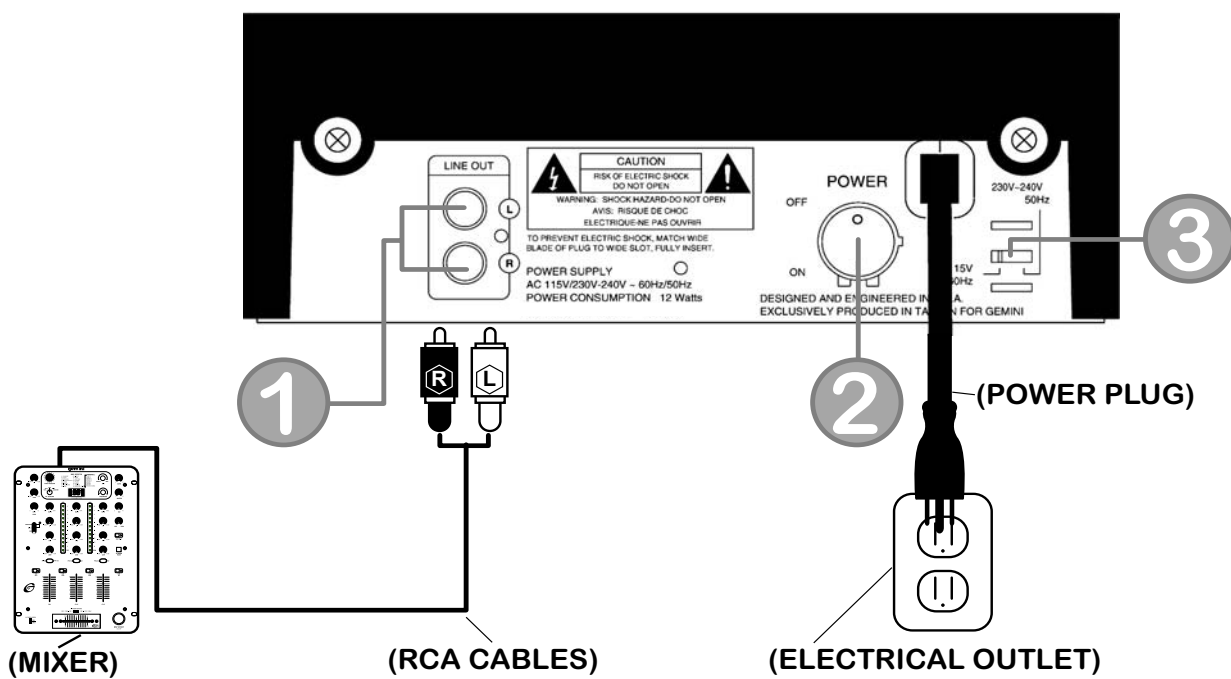
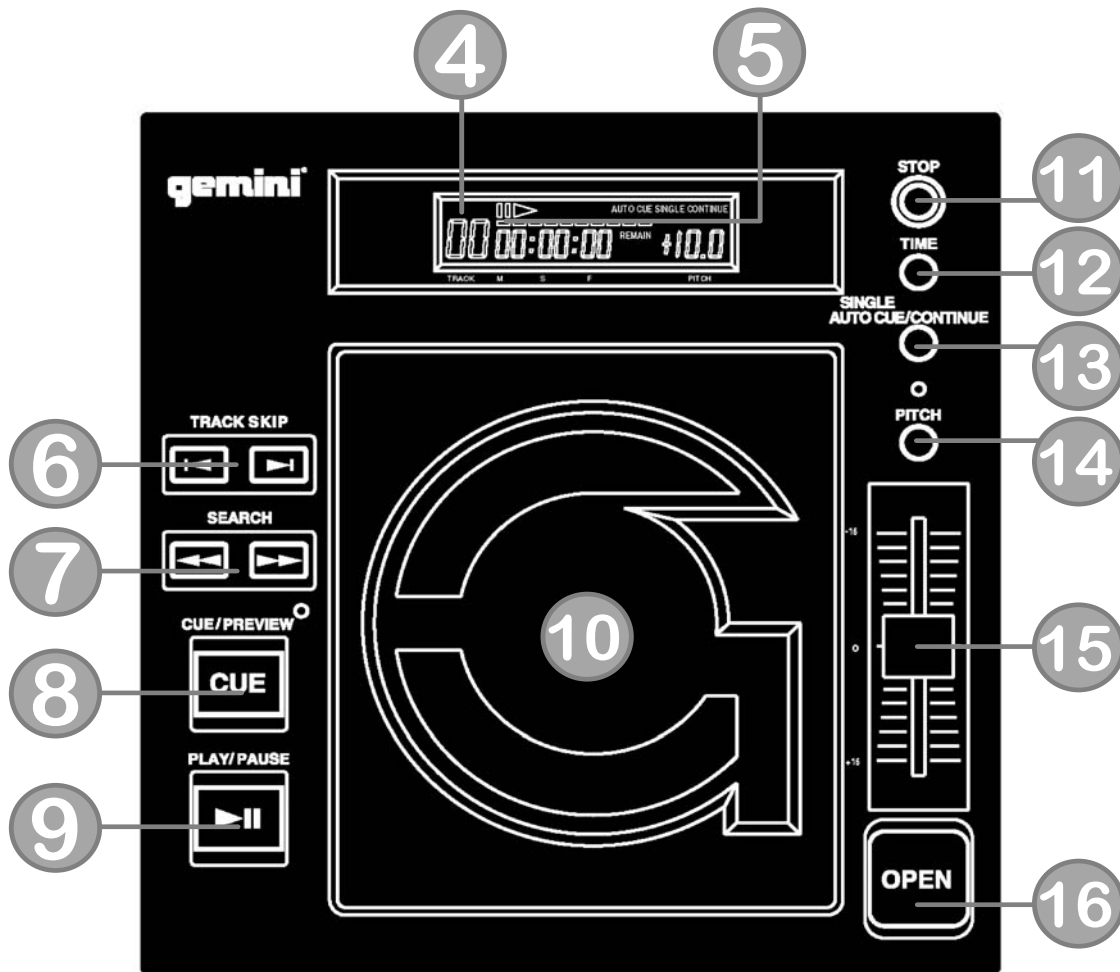

Fig. B

NEC — NATIONAL ELECTRICAL CODE

CDJ-1SX



INTRODUCTION:

Congratulations on purchasing a **GEMINI CDJ-15X** CD Player. This state of the art professional CD player is backed by a three year warranty, excluding lasers. One year warranty on CD lasers. Prior to use, we suggest that you carefully read all the instructions.

FEATURES:

- Instant start
- 1-Bit linear 8 times oversampling
- Precise frame accurate cue searching
- ±16% Variable pitch with ON/OFF button
- LCD display
- Three time display modes
- Single auto-cue/continuous play modes
- Forward & reverse stutter
- Translucent window

CAUTIONS:

1. Do not use this CD Player at temperatures below 41°F/5°C or higher than 95°F/35°C.
2. The apparatus should not be exposed to dripping or splashing, and no objects filled with liquids such as vases should be placed on the apparatus.
3. Place the unit in a clean and dry location.
4. Do not place the unit in an unstable location.
5. When disconnecting the power cord from an AC outlet, always grasp it by the plug. Never pull the power cord.
6. To prevent electric shock, do not remove the cover or the bottom screws. There are no user serviceable parts inside. Please refer servicing to a qualified technician.
7. Do not use chemical solvents to clean the unit.
8. Keep the laser pickup clean by keeping the tray closed.
9. Keep this manual in a safe place for future reference.

SAFETY CERTIFICATIONS:

Laser Diode Properties
Material: Ga - Al - As
Wavelength: 755 - 815 nm (25° C)
Laser Output: Continuous Wave, max. 0.5mW

LINE VOLTAGE SELECTION:

Model **CDJ-15X** is a dual voltage unit. It will operate at 115 or 230 volts. To set the proper voltage follow these steps:

1. Place the head of a screw driver in the center of the **VOLTAGE SELECTOR SLIDE (3)** found on the rear panel.
2. Slide the switch left for 115 volts or push the switch right for 230 volts.
3. Do not force or twist the switch. Excessive force may cause damage. If the switch does not move smoothly, contact a qualified technician.

CONNECTIONS:

1. Plug one end of a set of RCA connectors into each of the **LINE OUTPUT (1)** jacks.
2. Plug the other end of the RCA connectors into any available line level input jacks on your mixer. If you are playing the **CDJ-15X** through a receiver, you can plug the RCA connectors into the CD or AUX input jacks on your receiver. If there are no CD or AUX inputs, use any line level (not phono) inputs.

FUNCTION DESCRIPTIONS:

POWER SWITCH: After making sure that the **VOLTAGE SELECTOR SLIDE (3)**, found on the rear panel, is properly set, plug the unit in and press the **POWER (2)** switch. The unit will turn on. Pushing the **POWER (2)** switch a second time will turn the unit off.

DISC TRAY: The **DISC TRAY (10)** is where the CD is held. Pressing the disc tray **OPEN (16)** button will open the tray.

OPEN BUTTON: Press the **OPEN (16)** button to open the **DISC TRAY (10)**.

DISPLAY: The **DISPLAY (4)** shows the track numbers, play mode, pause mode, and 3 different time displays. These time displays are time elapsed on the track, time remaining on the disc and time remaining on the track.

PLAYBACK DISPLAY: The **PLAYBACK DISPLAY (5)** displays the time remaining to play and flashes slowly when the track has 30 seconds left. The **PLAYBACK DISPLAY (5)** flashes quickly when the track has 15 seconds left.

PLAY/PAUSE ►|| : Each press of the **PLAY/PAUSE (9)** button causes the operation to change from play to pause or from pause back to play. See the CUE INSTRUCTIONS section for more information.

TRACK SKIP ◀▶: The **TRACK SKIP (6)** buttons let you select the track to play.

SEARCH BUTTONS ◀▶▶▶: The **SEARCH (7)** buttons are used to move forward or reverse while in play mode. The **SEARCH (7)** buttons are also used to accurately position the disc at the point where you wish the track to start playing. This position on the track is memorized as the cue point. See the CUE INSTRUCTIONS section for more info.

STOP ■: The **STOP (11)** button will end the playing of the CD.

TIME: The **TIME (12)** button switches the time display between the three available choices listed under **DISPLAY**.

CUE: With the unit in the play mode, and after memorizing the cue point, pressing the **CUE (8)** button will cause the CD player to enter the pause mode at the memorized cue point. Holding down the cue button changes the cue function to preview (allowing you to hear the music play from the cue point) and releasing the cue button returns you to the preset cue point. If a cue point is not memorized, pressing the **CUE (8)** button will cause the unit to return to the beginning of that track.

PITCH: Pushing the **PITCH BUTTON (14)** activates the pitch section of the unit. The pitch of the CD will change according to the position of the **PITCH CONTROL (15)**.

SINGLE-AUTO CUE/CONTINUOUS: Pressing the **SINGLE-AUTO CUE/CONTINUOUS (13)** button activates the AUTO CUE FUNCTION. The AUTO CUE FUNCTION causes the unit to pause at the beginning of music of the following track and allows you to start play immediately from the start of music without any blank space (which exists at the beginning of every track). Pressing the **SINGLE-AUTO CUE/CONTINUOUS (13)** button a second time activates the CONTINUOUS function causing the unit to play continuously (after the last track, the unit will return to the first track of the disc and continue to play). Pressing the **SINGLE-AUTO CUE/CONTINUOUS (13)** button a third time deactivates the CONTINUOUS function.

OPERATING INSTRUCTIONS:

1. Make sure that the **VOLTAGE SELECTOR SLIDE (3)**, found on the rear panel, is set for the proper voltage. Plug the unit in and press the **POWER (2)** switch.
2. Press the **OPEN (16)** button, place a CD in the **DISC TRAY (10)** and close the tray door. The display will initially show the number of tracks and the total time of the CD.
3. Push the **TRACK SKIP (6)** buttons to select the track you want to play.
4. Press the **PLAY/PAUSE (9)** button and the unit will instantly play.

CUE INSTRUCTIONS:

1. To start the play at a point other than the beginning of a track, follow these instructions:

First choose the track you wish to play, and then press **PLAY/PAUSE (9)** so the unit goes into the play mode. Press **PLAY/PAUSE (9)** to pause play at the spot where you want the play to start the **CUE POINT**. Use the **SEARCH BUTTONS (7)** to pick the precise spot you want play to begin, then press **PLAY/PAUSE (9)** again to save the cue point. Press the **CUE (8)** button to pause play at the cue point (the unit will go into the pause mode and the location indicated on the display will be the memorized cue point). You can preview the cue point by pressing and holding down **CUE (8)**. Press **PLAY/PAUSE (9)** to begin play from the cue point.

NOTE: AFTER A CUE POINT IS SET, PRESSING THE TRACK SKIP (6) BUTTONS CLEARS THE CUE POINT. WHEN YOU PRESS THE CUE (8) BUTTON IN THE NEW TRACK, THE BEGINNING OF THAT TRACK WILL BE THE NEW CUE POINT.

2. Once you have saved a cue point you can fine tune or change the memorized cue point:

To change a cue point, push **PLAY/PAUSE (9)** so the unit plays from the cue point, then press **PLAY/PAUSE (9)** at the spot you wish your new cue point to be. Press **PLAY/PAUSE (9)** again to save the cue point. The unit will go into the pause mode and the location indicated on the display will be the new memorized cue point.

To fine tune a cue point, pause play at the memorized cue point, then use the **SEARCH (7)** buttons to scan frame by frame (1/75th of a second) to where you want play to begin. Press **PLAY/PAUSE (9)** to save the new cue point.

NOTE: DURING FINE TUNING THERE WILL BE A STUTTER EFFECT (TO HELP YOU FIND THE BEAT). THE STUTTERING EFFECT WILL END WHEN YOU PRESS PLAY/PAUSE (9) TO SAVE THE CUE POINT. ALSO, DURING FINE TUNING IF YOU HOLD DOWN THE SEARCH (7) BUTTON, THE UNIT WILL SCAN QUICKLY AFTER 10 FRAMES.

TROUBLE SHOOTING:

- If the disk will not play, check to see if the disc was loaded correctly (label side up). Also check the disc for excessive dirt, scratches, etc.
- If the disc turns but there is no sound, check the cable connections. If they are okay, check your amplifier or receiver.
- If the CD skips, check the CD for dirt or scratches. Do not assume that the CD player is defective. Many CDs are recorded out of spec and will skip on most or all CD players. Before sending the unit in for repair, try playing a CD that you are sure plays properly.

SPECIFICATIONS:

GENERAL:

Disc Type.....Standard Compact discs (12 cm & 8 cm)
 Time Display.....Track Elapsed, Track Remain, or Total remain
 Variable Pitch.....± 16% Slider with Resume Switch
 Start.....Within 0.03 seconds
 Track Selection.....1 to 99 Tracks

AUDIO SECTION:

Quantization.....1 Bit Linear/Channel, 3 Beam Laser
 Oversampling Rate.....8 Times
 Sampling Frequency.....44.1 kHz
 Frequency Response.....20 Hz to 20 kHz
 Total Harmonic Distortion.....Less Than 0.005%
 Signal to Noise Ratio.....>96 dB
 Dynamic Range.....>94 dB
 Output Level (nominal).....1.9 Volts R.M.S.
 Power Supply.....AC 120/230V, 60/50 Hz
 Dimensions.....8.38" x 8.86" x 3.75" (213 x 225 x 95 mm)
 Weight.....4.5 lbs. (2 kg)

SPECIFICATIONS AND DESIGN ARE SUBJECT TO CHANGE WITHOUT NOTICE FOR PURPOSE OF IMPROVEMENT.



EINLEITUNG:

Wir gratulieren Ihnen zum Kauf eines **Gemini CDJ-15X** CD Players. Dieser moderne CD-Spieler enthält dreijährige Garantie, ausschließlich Laser. Einjährige Garantie für CD Laser. Vor Anwendung der Einheit lesen Sie bitte alle Anleitungen sorgfältig durch.

EIGENSCHAFTEN:

- Sofortstart
- 1 Bit Linear, 8-fach Oversampling
- Präzisions-Suchlauf
- Pitchbereich regelbar und abschaltbar $\pm 16\%$
- LCD-Display mit umschaltbarer 3-fach Zeitanzeige
- Automatische Single/Auto-Cue-Funktion
- Suchlauf vorwärts & rückwärts
- Sichtfenster

VORSICHTSMASSNAHMEN:

1. Dieser CD-Spieler darf nicht in einer Umgebung gebraucht werden, in der die Temperatur 5°C unterschreitet oder 35°C überschreitet.
2. Das Gerät vor Tropfen und Spritzern schützen, und es dürfen keine mit Flüssigkeit gefüllte Behälter wie Vasen darauf gestellt werden.
3. Das Gerät an einer sauberen, trockenen Stelle aufstellen.
4. Das Gerät nicht so aufstellen, daß es nicht ausreichend abgestützt ist.
5. Wenn das Netzkabel aus einer Steckdose gezogen wird, immer am Stecker ziehen, nicht am Kabel selbst.
6. Um das Risiko elektrischen Schocks zu vermeiden, weder das Gehäuse noch die unteren Schrauben entfernen. Es befinden sich keine vom Anwender zu wartenden Teile im Gehäuse. Die Wartung ist von einem qualifizierten Techniker vorzunehmen.
7. Das Gerät nicht mit chemischen Lösungsmitteln reinigen.
8. Den Laser-Tonabnehmer sauber halten, indem der CD-Deckel immer geschlossen bleibt.
9. Dieses Handbuch als Nachschlagewerk gut aufbewahren.

SICHERHEITSBESCHEINIGUNG:

Eigenschaften der Laserdiode
Material: Ga - Al - As
Wellenlänge: 755-815 nm (25°C)
Laserabgabe: kontinuierliche Welle, max. 0,5 mW

WAHL DER NETZSPANNUNG:

Das Modell **CDJ-15X** ist eine Doppelspannungseinheit, die bei 115 oder 230 Volt in Gebrauch genommen werden kann. Um die richtige Spannung einzustellen, sind folgende Schritte zu befolgen:

1. Einen Schraubenzieherkopf in die Mitte des Spannungswahl-Schiebereglers **VOLTAGE SELECTOR SLIDE (3)** auf der hinteren Schalttafel einstecken.
2. Den Schalter nach rechts schieben, um auf 115 V zu schalten, oder nach links schieben, um auf 230 V zu schalten.
3. Den Schalter nicht mit übermäßiger Kraft schieben oder drehen. Falls der Schalter sich nicht bewegen läßt, wenden Sie sich an einen qualifizierten Techniker.

ANSCHLÜSSE:

1. Ein Ende von einem Satz RCA-Stecker in jeden der Anschlüsse **LINE OUTPUT (1)** (Leitungsausgang) einstecken.
2. Das andere Ende der RCA-Stecker in einen beliebigen Anschluß Leitungseingang des Mischpults einstecken. Wenn der **CDJ-15X** durch einen Empfangsgerät gespielt wird, können die RCA-Stecker in die Eingangsanschlüsse CD oder AUX des Empfangsgeräts eingesteckt werden. Wenn kein CD oder AUX Eingang vorhanden ist, kann jeder Leitungseingang (nicht Phono) verwendet werden.

FUNKTIONSBESCHREIBUNG:

NETZSCHALTER: Nachdem sichergestellt wurde, daß der Schieberegler **VOLTAGE SELECTOR SLIDE (3)** auf der hinteren Schalttafel richtig eingestellt ist, die Einheit einstecken und den Netzschalter **POWER (2)** einschalten. Damit wird die Einheit eingeschaltet. Wenn der Schalter **POWER (2)** ein zweites Mal gedrückt wird, wird es ausgeschaltet.

CD-FACH: Im **CD-Fach - DISC TRAY (10)** ist die CD enthalten. Das Drücken der **OPEN (16)** Taste öffnet das CD-Fach.

OPEN-TASTE: Die **OPEN (16)** Taste drücken, um das Fach - **DISC TRAY (10)** zu öffnen.

DISPLAY: Das **DISPLAY (4)** zeigt die Spurnummer, den Abspielmodus, den Pausenmodus sowie drei verschiedene Zeitanzeigen. Die Zeitanzeigen sind abgelaufene Zeit der Spur, auf der CD verbleibende Zeit und auf der Spur verbleibende Zeit.

PLAYBACK DISPLAY (PLAYBACK-ANZEIGE): Durch Drücken der Taste **PLAYBACK DISPLAY (5)** wird die restliche Spielzeit angezeigt und blinkt langsam, wenn 30 Sekunden bis zum Ende der Spur verbleiben. Die Taste **PLAYBACK DISPLAY (5)** blinkt schnell, wenn 15 Sekunden bis zum Ende der Spur verbleiben.

PLAY/PAUSE (▶||) (Spielen/Pause): Jedesmal, wenn die Taste **PLAY/PAUSE (9)** gedrückt wird, schaltet die Einheit von Spielen auf Pause bzw. von Pause wieder auf Spielen. Im Abschnitt **MERKANLEITUNG** befinden sich zusätzliche Informationen.

SPUR ÜBERSPRINGEN (◀▶): Die Tasten **TRACK SKIP (6)** (Spur überspringen) erlauben eine Auswahl der Spur, die gespielt werden soll.

SEARCH-TASTEN (ABTASTEN) (◀▶▶▶): Die Tasten **SEARCH (7)** dienen dazu, während dem Spiel-Modus auf der CD vorwärts und rückwärts zu laufen. Die Tasten **SEARCH (7)** dienen ebenfalls dazu, die CD genau an der Stelle zu positionieren, an der die Spur mit dem Spielen anfangen soll. Diese Stelle der Spur wird als Merkstelle gespeichert. Im Abschnitt **MERKANLEITUNG** finden Sie weitere Informationen.

STOP (■) (STOPPEN/LÖSCHEN): Die Taste **STOP (11)** beendet das Abspielen der CD.

TIME (Zeit): Die Taste **TIME (12)** schaltet die Zeitanzeige auf eine der verschiedenen Zeitanzeigen, die unter **DISPLAY** aufgeführt sind.

CUE: Wenn die Einheit in den Abspiel-Modus geschaltet und nachdem die Merkstelle gespeichert worden ist, wird ein Drücken der Taste **CUE (8)** dafür sorgen, daß der CD-Spieler den Pause-Modus an der gespeicherten Stelle eingibt. Wenn Sie die Cue-Taste gedrückt halten, ändert sich die Cue-Funktion und gibt eine Vorschau (wobei Sie die Musik von der Merkstelle an hören können), und eine Freigabe der Taste führt Sie zur voreingestellten Merkstelle zurück. Falls eine Merkstelle nicht gespeichert ist, wird ein Drücken der Taste **CUE (8)** dafür sorgen, daß die Einheit zum Beginn der Spur zurückgeführt wird.

PITCH (TONLAGE): Wenn die Taste **PITCH (14)** gedrückt wird, wird die Tonlagenteil der Einheit betätigt. Die Tonlage der CD wird je nach Stellung der Steuervorrichtung **PITCH CONTROL (15)** geändert.

SINGLE-AUTO CUE/CONTINUOUS: Drücken der **SINGLE-AUTO CUE/CONTINUOUS (13) Taste** aktiviert die AUTO CUE Funktion. Die Funktion stoppt das Gerät beim Start der Musik des darauffolgenden Titels und ermöglicht das Abspielen sofort beim Start der Musik ohne jeglichen leeren Zwischenraum (der zu Beginn eines jeden Titels besteht). Durch Drücken der **SINGLE-AUTO CUE/CONTINUOUS (13) Taste** ein zweites Mal aktiviert die CONTINUOUS Funktion. Diese Funktion läßt das Gerät fortwährend spielen (nach dem letzten Titel kehrt das Gerät zum ersten Titel der Platte zurück und setzt das Spielen fort). Drücken der **SINGLE-AUTO CUE/CONTINUOUS (13) Taste** ein drittes Mal deaktiviert die CONTINUOUS Funktion.

BEDIENUNGSANLEITUNG:

1. Sicherstellen, daßder Schieberegler **VOLTAGE SELECTOR SLIDE (3)** (Spannungswähler) auf der hinteren Schalttafel auf die richtige Spannung eingestellt ist. Die Einheit einstecken und den Netzschalter **POWER (2)** einschalten.
2. Die **OPEN (16)** Taste drücken, eine CD ins **CD-FACH - DISC TRAY (10)** legen, und das Fach schließen. Anfänglich wird die Anzeige die Anzahl der Titel und die gesamte Spielzeit der CD anzeigen.
3. Die Tasten **TRACK SKIP (6)** drücken, um die gewünschte Spur zu wählen.
4. Die Taste **PLAY/PAUSE (9)** drücken und die Einheit fängt sofort an zu spielen.

MERKANLEITUNG:

1. Um das Abspielen an einer anderen Stelle als am Anfang einer Spur einsetzen zu lassen, sind folgende Anleitung zu befolgen:

Zuerst die Spur auswählen, die abgespielt werden soll, dann die Taste **PLAY/PAUSE (9)** drücken, damit der CD-Spieler in den Abspiel-Modus übergeht. Dann die Taste **PLAY/PAUSE (9)** drücken, um das Abspielen an der gewünschten Stelle, dem **CUE POINT** - zu starten. Benutzen Sie die Abtastknöpfe **SEARCH TASTEN (7)**, um den exakten Punkt auszuwählen, den Sie Spiel anfangen wünschen, dann die Taste **PLAY/PAUSE (9)** nochmals drücken, um den Merkpunkt zu speichern. Die Taste **CUE (8)** drücken, um das Abspielen an der gewünschten Stelle zu unterbrechen (die Einheit geht in den Pause-Modus, und die Stelle auf der Anzeige wird die gespeicherte Merkstelle sein). Eine Vorschau der Merkstelle erhalten Sie, indem Sie die Taste **CUE (8)** drücken und gedrückt halten. Das Drücken der Taste **PLAY/PAUSE (9)** wird das Abspielen von der Merkstelle an starten.

HINWEIS: NACH DER EINSETZUNG EINER MERKSTELLE WIRD BEIM DRÜCKEN DER TRACK SKIP (6) DIESE MERKSTELLE ENTFERNT. WENN MAN DIE CUE (8) (MERKSTELLE-TASTE) DRÜCKT IN EINER NEUEN SPUR, STIMMT DIE NEUE MERKSTELLE ÜBEREIN MIT DEM ANFANG DER SPUR.

2. Wenn Sie die eine Merkstelle gespeichert haben, können Sie diese feineinstellen oder ändern:

Um die Merkstelle zu ändern, drücken Sie die Taste **PLAY/PAUSE (9)**, damit die Einheit von der Merkstelle an abspielt; dann die Taste **PLAY/PAUSE (9)** an derjenigen Stelle drücken, an der die neue Merkstelle sein soll. Die Taste **PLAY/PAUSE (9)** nochmals drücken, um die neue Merkstelle zu speichern. Die Einheit geht in den Pause-Modus, und die auf der Anzeige angezeigte Stelle ist die neue gespeicherte Merkstelle. Das Feineinstellen einer Merkstelle geschieht, indem man das Abspielen an der gespeicherten Merkstelle unterbricht und dann mit den Tasten **SEARCH (7)** Rahmen um Rahmen abtastet (1/75 einer Sekunde), wo das Abspielen beginnen soll. Die Taste **PLAY/PAUSE (9)** drücken, um die neue Merkstelle zu speichern.

HINWEIS: WÄHREND DES FEININSTELLENS WIRD EIN STOTTEREFFEKT ERZEUGT (HILFT IHNEN, DEN BEAT ZU FINDEN). DER STOTTEREFFEKT WIRD ENDEN, WENN SIE DIE TASTE PLAY/PAUSE (9) DRÜCKEN, UM DIE MERKSTELLE ZU SICHERN. BEIM FEINEINSTELLEN KÖNNEN SIE EBENFALLS DIE TASTEN SEARCH (7) DRÜCKEN; DAS SYSTEM WIRD SCHNELL NACH 10 RAHMEN ABTASTEN.

FEHLERSUCHE:

- Wenn die CD nicht spielt, nachprüfen ob die CD richtig eingelegt wurde (mit der beschrifteten Seite nach oben). Auch auf Verunreinigung, Kratzer usw. überprüfen.
- Wenn die CD sich dreht, aber kein Ton zu hören ist, die Kabelanschlüsse überprüfen. Wenn diese in Ordnung sind, den Verstärker bzw. das Empfangsgerät überprüfen.
- Wenn die CD springt, ist sie auf Schmutz oder Kratzer zu überprüfen. Man darf nicht sofort annehmen, daßder CD-Spieler defekt ist. Viele CDs werden nicht spezifikationsgemäßaufgezeichnet und springen auf den meisten oder allen CD-Spielern. Bevor Sie die Einheit zur Reparatur einsenden, versuchen Sie, eine CD abzuspielen.

TECHNISCHE DATEN:

ALLGEMEINES:

CD-Typ.....Standard-Compact-Discs (12cm und 8cm)
 Zeitdisplay....abgelaufene Zeit der Spur, auf der Spur verbleibende Zeit und auf der CD verbleibende Zeit
 Tonlagenänderung.....+/- 16% Schieberegler mit Wiederaufnahmeschalter
 Start.....innerhalb von 0,03 Sekunden
 Spurauswahl.....1 bis 99 Spuren

AUDIOTEIL:

Quantisierung.....1 Bit Linear/Kanal, 3-Strahlen-Laser
 Oversamplingrate.....8mal
 Samplingfrequenz.....44,1 KHz
 Frequenzantwort.....20 Hz bis 20 KHz
 Digitale Ausgangsubchse.....IEC958
 Harmonische Gesamtverzerrung.....weniger als 0,005%
 Verhältnis Signal/Rauschen.....>96 dB
 Dynamikbereich.....>94 dB
 Kanaltrennung.....90 dB (1 kHz)
 Ausgangspegel.....1,9 Volt
 Stromversorgung.....Wechselstrom 120/230V, 60/50 Hz
 Abmessungen.....213 x 225 x 95 mm
 Gewicht.....2 kg

DIE TECHNISCHEN DATEN UND DIE KONSTRUKTION KÖNNEN ZU VERBESSERUNGSZWECKEN OHNE VORHERIGE BEKANNTGABE GEÄNDERT WERDEN.



INTRODUCCIÓN:

Felicitaciones por la compra del reproductor de discos compactos **CDJ-15X** de **Gemini**. Este reproductor profesional de la más avanzada tecnología está respaldado por una garantía de tres años, salvo los láser. Garantía de un año para el lector CD. Antes de utilizarlo, le recomendamos leer cuidadosamente todas las instrucciones.

CARACTERÍSTICAS:

- Arranque instantáneo
- 1 bit lineal con 8 muestreos
- Búsqueda precisa de puntos cue
- Control Pitch variable +/- 16% con control on/off
- Display LCD
- Display de 3 modos
- Reproducción single auto-cue/continuo
- Tartamudeo en reverse y normal
- Ventana translúcida

PRECAUCIONES:

1. No use este reproductor de discos compactos en temperaturas inferiores a 5°C o superiores a 35°C.
2. Este aparato no debería estar expuesto al goteo o a las salpicaduras y ningún objeto lleno de líquido, tal como floreros, debería estar colocado sobre el aparato.
3. Instale la unidad en una superficie limpia y seca.
4. No coloque la unidad en un sitio de poca estabilidad.
5. Para desconectar el cable de alimentación de la red, tire del enchufe, nunca del cable.
6. Para evitar descargas eléctricas, no quite la tapa ni los tornillos de la base. Nunca intente reparar Ud. mismo este aparato, ante cualquier avería contacte con un técnico especializado.
7. No use productos químicos para limpiar el aparato.
8. Conserve el lector láser limpio manteniendo la bandeja cerrada.
9. Conserve este manual en un sitio apropiado para próximas consultas.

CERTIFICACIONES DE SEGURIDAD:

Características del diodo láser:
Material: Ga - Al - As
Longitud de onda: 755 - 815 nm (25°C)
Salida láser: onda continua; máx. 0,5 mW

ALIMENTACION DEL APARATO:

El modelo **CDJ-15X** es de doble voltaje. Puede funcionar con 120 ó 230 voltios. Para cambiar el voltaje, siga los pasos siguientes:

1. Coloque la punta de un destornillador en el centro de la **VOLTAGE SELECTOR SLIDE (3)** - (CONMUTADOR DE SELECCIÓN DE VOLTAJE) que se encuentra en el panel posterior.
2. Deslice el conmutador hacia la izquierda para 120 voltios o hacia la derecha para 230 voltios.
3. No fuerce ni tuerza el conmutador. El hecho de aplicar fuerza excesiva puede causar daños al equipo. Si el conmutador no se mueve con suavidad, contacte con un técnico cualificado.

CONEXIONES:

1. Conecte un extremo de un juego de clavijas tipo RCA en cada uno de los **LINE OUTPUT (1)** (**SALIDA DE LÍNEA**).
2. Conecte las clavijas restantes del conector tipo RCA a la entrada **INPUT** del aparato a conectar. Si está reproduciendo la señal del **CDJ-15X** por intermedio de un receptor, puede conectar las clavijas tipo RCA en la entrada **CD (AC)** o **AUX** del receptor. Si el receptor no tiene entradas **CD (AC)** o **AUX**, use cualquier entrada de nivel de línea (no fonográfica).

DESCRIPCIÓN DE LAS FUNCIONES:

CONMUTADOR DE ALIMENTACIÓN: Después de asegurarse de que la **VOLTAGE SELECTOR SLIDE (3)**, que se encuentra en el panel posterior, está en posición correcta, conecte la unidad a la red y pulse el **CONMUTADOR DE ALIMENTACIÓN - POWER (2)**. La unidad se conectará. La unidad se desconectará cuando se vuelve a pulsar el **POWER (2)**.

DISC TRAY (BANDEJA DE DISCOS): La **BANDEJA - DISC TRAY (10)** es donde se coloca el disco compacto. Al pulsar el botón **OPEN (16)** se abrirá la bandeja.

OPEN BUTTON (BOTÓN ABRIR): Pulse el botón **OPEN (16)** para abrir la **BANDEJA DE DISCOS - DISC TRAY (10)**.

DISPLAY: El **DISPLAY (4)** muestra los siguientes datos: números de pista, modalidad de reproducción, modalidad de pausa y 3 cifras horarias diferentes. Estas cifras corresponden al tiempo de pista transcurrido, el tiempo que resta para acabar de disco y el tiempo que resta de pista.

PLAYBACK DISPLAY (DISPLAY PLAYBACK): El **PLAYBACK DISPLAY (5)** indica el tiempo que resta para la reproducción y parpadea lentamente cuando quedan 30 segundos de música. El **PLAYBACK DISPLAY (5)** parpadea rápidamente cuando quedan 15 segundos.

REPRODUCCIÓN/PAUSA : Cada vez que se pulsa el **BOTÓN DE PLAY/PAUSE (9)**, el funcionamiento cambia de Reproducción a Pausa o de Pausa a Reproducción. Véase la sección **INSTRUCCIONES DE PUNTO DE REFERENCIA**.

SELECCIÓN DE PISTA : Los **BOTONES TRACK SKIP (6)** le permite seleccionar la pista a reproducir.

BOTONES DE BÚSQUEDA : Los **BOTONES DE SEARCH (7)** se emplean para mover el disco adelante o atrás durante la modalidad de reproducción. Los **BOTONES DE SEARCH (7)** se usan también para posicionar con precisión el disco al punto preciso donde se desea que comience la reproducción de la canción. Esta posición de la pista se retiene como un punto de referencia. Véase la sección de las **INSTRUCCIONES DE PUNTO DE REFERENCIA** para mayor información.

PARADA : El **BOTÓN DE STOP (11)** detiene la reproducción del disco compacto.

TIEMPO: El **BOTÓN DE TIME (12)** hace desplegar sucesivamente los tres datos horarios enumerados en **DISPLAY**.

PUNTO DE REFERENCIA: Con el aparato en la modalidad de reproducción, y después de haber memorizado el punto de referencia, el hecho de apretar el **BOTÓN DE PUNTO DE REFERENCIA - CUE (8)** hace entrar el reproductor de discos compactos en la modalidad de pausa al llegar al punto de referencia memorizado. Si Ud mantiene el dedo en el pulsador **CUE**, la función **CUE** pasará a **PREVIEW** (lo que le permitirá escuchar la música desde el punto de referencia). Si Ud saca el dedo del pulsador **CUE**, le lleva de nuevo al punto **CUE** pre-establecido. Si un punto de referencia no está memorizado, el hecho de apretar el botón **CUE (8)** hace regresar el aparato al principio de esta pista.

TONO: Apretando el **PITCH BUTTON (14)** (**BOTÓN TONO**) se activa la sección tono de la unidad. El tono del reproductor de discos cambiará según la posición del **PITCH CONTROL (15)** (**CONTROL TONO**).

SINGLE-AUTO CUE/CONTINUOUS: El hecho de apretar el botón **SINGLE-AUTO CUE/CONTINUOUS (13)** activa la función **AUTO CUE**. Esta función produce la pausa del aparato al principio de la música de la pista siguiente y le permite empezar la reproducción inmediatamente desde el principio de la música sin espacio en blanco (lo que existe al principio de cada pista). El hecho de apretar el botón **SINGLE-AUTO CUE/CONTINUOUS (13)** por segunda vez activa la función **CONTINUOUS** lo que permitirá una reproducción continua (después de la última pista, el aparato volverá a la primera pista del disco y seguirá la reproducción). El hecho de apretar el botón **SINGLE-AUTO CUE/CONTINUOUS (13)** por tercera vez desactiva la función **CONTINUOUS**.

INSTRUCCIONES DE MANEJO

1. Asegúrese de que la **VOLTAGE SELECTOR SLIDE (3)**, que se encuentra en el panel posterior, esté en la posición correcta. Conecte el cable de alimentación y Pulse el **POWER (2)**.
2. Pulse el botón **OPEN (16)**, coloque un disco compacto en el **DISC TRAY (10)** y cierre la puerta de la bandeja. El display mostrará inicialmente el número de pistas y el tiempo total del disco.
3. Para seleccionar la pista que quiera escuchar, Pulse los **BOTONES TRACK SKIP (6)**.
4. Pulse el **BOTÓN DE PLAY/PAUSE (9)** y la unidad comenzará a reproducir instantáneamente.

INSTRUCCIONES DE PUNTO DE REFERENCIA:

1. Para comenzar la reproducción en un punto distinto al comienzo de la pista, siga estas instrucciones.

Primero, seleccione la pista que quiere reproducir, después pulse el **BOTON DE PLAY/PAUSE (9)** para que el aparato pase a la modalidad de reproducción. Pulse el **BOTÓN DE PLAY/PAUSE (9)** para parar en el lugar donde Ud. quiere que empiece la reproducción, el **PUNTO DE REPRODUCCIÓN**. Utilice los **BOTONES DE BUSQUEDA (7)** para escoger el punto exacto que usted quisiera que el juego comenzara, entonces pulse el **BOTÓN DE PLAY/PAUSE (9)** otra vez para memorizar el punto de referencia. Pulse el **BOTON DE CUE (8)** para parar en el punto de referencia (el aparato pasa a la modalidad de pausa y el lugar indicado en el display será el punto de referencia memorizado). Ud. puede ver el punto de referencia en adelante al apretar y al mantener el dedo en el **CUE (8)**. Pulse el **BOTÓN DE PLAY/ PAUSE (9)** para empezar la reproducción desde el punto de referencia.

NOTA: DESPUÉS DE ESTABLECER UN CUE POINT (PUNTO DE REFERENCIA), EL HECHO DE OPRIMIR LOS TRACK SKIP (6) ELIMINA ESTE PUNTO DE REFERENCIA. CUANDO SE OPRIME EL CUE (8) EN LA NUEVA PISTA, EL COMIENZO DE TAL PISTA SERÁ EL NUEVO PUNTO DE REFERENCIA.

2. Una vez el punto de referencia memorizado, se puede sintonizar o cambiar:

Para cambiar el punto de referencia, Pulse el **BOTÓN DE PLAY/ PAUSE (9)** de manera que la unidad reproduzca desde el punto de referencia, y después pulse el **BOTÓN DE PLAY/PAUSE (9)** en el lugar donde Ud. requiere el nuevo punto de referencia. Pulse el **BOTÓN DE PLAY/ PAUSE (9)** otra vez para memorizar el punto de referencia. El aparato pasará a la modalidad de pausa y el lugar indicado en el display será el nuevo punto de referencia memorizado.

Para sintonizar (afinar) el punto de referencia, haga la pausa en el punto de referencia memorizada y después utilice los **BOTONES DE SEARCH (7)** para buscar segmento por segmento (1/75 de un segundo) hasta donde a Ud. le gustaría empezar la reproducción. Pulse el **BOTÓN DE PLAY/PAUSE (9)** para memorizar el nuevo punto de referencia.

NOTA: DURANTE LA SINTONÍA HABRÁ UN EFECTO DE TARTAMUDEO (PARA AYUDARLE A ENCONTRAR EL RITMO). ESTE EFECTO SE TERMINARÁ CUANDO UD. PULSE EL BOTÓN DE PLAY/PAUSE (9) PARA MEMORIZAR EL PUNTO DE REFERENCIA. TAMBIÉN DURANTE LA SINTONÍA DE GRAN PRECISIÓN, SI UD. MANTIENE EL DEDO SOBRE LOS BOTONES DE SEARCH (7), EL APARATO BUSCARÁ RÁPIDAMENTE DESPUÉS DE 10 SEGMENTOS.

RESOLUCIÓN DE PROBLEMAS:

- Si el disco no reproduce, compruebe si el disco está colocado correctamente (cara impresa hacia arriba). Compruebe además si el disco tiene suciedad excesiva, o esta rayado, etc.
- Si el disco gira pero no se oye, compruebe las conexiones de los cables. Si éstas están bien, compruebe el amplificador y el receptor.
- Si el disco omite sonidos, compruebe si el disco tiene suciedad o esta rayado. No dé por supuesto que el defecto está en el reproductor. Muchos discos compactos se graban fuera de especificaciones y no funcionan en muchos o todos los reproductores. Antes de enviar la unidad a ser reparada, pruebe un disco que funcione correctamente.

ESPECIFICACIONES:

GENERALES:

Tipo de disco.....Discos compactos standard (12 cm. y 8 cm.)
Display horario.....Tiempo de pista transcurrido, tiempo restante de pista,
.....tiempo restante total
Variación de tono.....Conmutador deslizable de +/-16% con llave de reanudación
Comienzo instantáneo.....Dentro de los 0.03 segundos
Selección de pistas del.....1 a 99 pistas

SECCIÓN AUDIO:

Cuantificación.....Canal/linear de 1 bitio, láser de 3 destellos
Exceso de muestreo.....8 veces
Frecuencia de muestreo.....44.1 KHz
Respuesta en frecuencia.....de 20 Hz a 20 Khz
Distorsión armónica total.....menos de 0.005%
Proporción señal/ruido.....>96 dB
Variación dinámica.....>94 dB
Nivel de salida.....1.9 voltios eficaces
Alimentación.....AC 120/230V, 60/50 Hz
Dimensiones.....213 x 225 x 95 mm
Peso.....2 kg

LAS ESPECIFICACIONES Y EL DISEÑO ESTÁN SUJETOS A CAMBIOS SIN PREVIO AVISO CON FINES DE PERFECCIONAMIENTO.



INTRODUCTION:

Nos félicitations à l'occasion de votre achat d'un lecteur **CDJ-15X** de **Gemini**. Cet appareil est garanti durant 3 ans à l'exception des blocs optiques (optiques de lecture), garantis durant 1 an. Avant de l'utiliser, lisez attentivement toutes les instructions ci-après.

CARACTÉRISTIQUES:

- Départ de lecture instantané
- Echantillonnage 1 Bit linéaire 8 fois
- Lecture à la frame pour une recherche plus précise
- Réglage de vitesse +/- 16% avec pitch verrouillable
- Ecran LCD
- 3 modes affichage temps
- Lecture continue ou arrêt automatique en fin de plage
- Effet stutter avant/arrière
- Fenêtre translucide

PRÉCAUTIONS:

1. N'utilisez pas ce lecteur de CD là où la température descend en-dessous de 41° F/5° C ou dépasse 95°F/35°C.
2. Cet appareil ne devrait pas être exposé aux égouttements ou aux éclaboussures et aucun objet rempli de liquide, p.e. vases, ne devrait être placé sur l'appareil.
3. Placez l'appareil dans un endroit propre et sec.
4. Ne placez pas l'appareil dans un endroit instable.
5. Lorsque vous débranchez le cordon d'alimentation d'une prise, saisissez toujours la prise électrique. Ne tirez jamais directement sur le cordon d'alimentation.
6. Afin réduire tout risque de chocs électriques, vous êtes prié de ne pas ouvrir l'appareil. Ce dernier ne contient pas de pièces à remplacer par l'utilisateur. En cas de problème, merci de contacter le service technique de Gemini ou votre revendeur habituel.
7. Ne pas utiliser de solvants chimiques afin de nettoyer l'appareil.
8. Veillez à refermer les tiroirs de lecture après chaque utilisation, ceci afin de préserver les optiques de lecture très sensibles à la poussière.
9. Conservez le présent manuel dans un endroit sûr. Ce dernier pourrait vous servir ultérieurement.

CERTIFICATIONS DE SÉCURITÉ:

Propriétés de la diode laser:
Matière: GA - Al - As
Longueur d'onde: 755 - 815 nm (25°C)
Sortie de laser: Onde continue, max. 0,5 mW

CHOIX DE LA TENSION DU SECTEUR:

Le modèle **CDJ-15X** est un appareil à double tension. Il fonctionne en 115 ou 230 volts. Pour régler la tension appropriée, suivez les étapes ci-après:

1. Placez la tête d'un tournevis au centre du **VOLTAGE SELECTOR SLIDE (3)** qui se trouve sur le panneau arrière.
2. Glissez l'interrupteur à gauche sur 115 volts ou poussez-le à droite sur 230 volts.
3. Ne forcez pas ou ne tordez pas le sélecteur de tension. Une force excessive pourrait endommager l'appareil. Si l'interrupteur ne se déplace pas facilement, prenez contact avec un technicien compétent.

CONNEXIONS:

1. Enfichez une extrémité d'un jeu de connecteurs RCA dans chacun des **LINE OUTPUT (1)**.
2. Enfichez l'autre extrémité des connecteurs RCA dans tout jack d'entrée du niveau de ligne disponible sur votre mélangeur. Si vous utilisez le **CDJ-15X** par l'intermédiaire d'un récepteur, vous pouvez enficher les connecteurs RCA dans les jacks d'entrée CD ou AUX sur votre récepteur. S'il n'y a pas d'entrées CD ou AUX, utilisez n'importe quelles entrées de niveau de ligne (pas de phono).

DESCRIPTIONS DES FONCTIONS:

INTERRUPTEUR GÉNÉRAL: Après s'être assuré que le **VOLTAGE SELECTOR SLIDE (3)**, qui se trouve sur le panneau arrière, est convenablement réglé, branchez l'appareil et appuyez sur le **POWER (2)** (Interrupteur général). L'appareil sera sous tension. Le fait de pousser le **POWER (2)** une deuxième fois, coupera le courant de l'appareil.

DISC TRAY (TIROIR DE CHARGEMENT): Le tiroir de chargement - **DISC TRAY (10)** permet de mettre le CD dans l'appareil. Le fait d'appuyer sur la touche **OPEN (16)** ouvrira le tiroir de chargement.

OPEN BUTTON (TOUCHE D'OUVERTURE): Appuyez sur la touche **OPEN (16)** pour ouvrir le **DISC TRAY (10)** (tiroir de chargement).

AFFICHAGE: L'écran **DISPLAY (4)** indique les numéros de la piste, le mode de lecture, le mode pause, ainsi que 3 affichages de temps différents. Ces affichages du temps sont les suivants: temps écoulé sur la piste, temps restant sur disque, temps restant sur la piste.

PLAYBACK DISPLAY (AFFICHAGE PLAYBACK): La fonction **PLAYBACK DISPLAY (5)** affiche le temps restant à jouer et clignote lentement lorsqu'il reste 30 secondes à jouer. La fonction **PLAYBACK DISPLAY (5)** clignote rapidement lorsqu'il reste 15 secondes à jouer.

LECTURE/PAUSE : Chaque fois que l'on appuie sur le **PLAY/PAUSE (9)** (bouton lecture/pause) il fait en sorte que le fonctionnement passe de lecture à pause ou revient de pause à lecture. Voir la section CUE INSTRUCTIONS (consignes d'insertion) pour de plus amples renseignements.

SAUT DE PISTE : Les **TRACK SKIP (6)** (boutons de saut de piste) vous permettent de choisir la piste que vous désirez écouter.

BOUTONS DE RECHERCHE : Les **SEARCH (7)** (boutons de recherche): Les **SEARCH (7)** s'utilisent pour aller en avant ou en arrière dans le mode de lecture. Les **SEARCH (7)** s'utilisent également pour positionner le disque avec précision à l'endroit où vous désirez commencer la lecture. Cette position sur la piste est mémorisée comme étant le point d'insertion. Reportez-vous à la section CUE INSTRUCTIONS (consignes d'insertion) pour de plus amples renseignements.

STOP : Le **STOP (11)** (le bouton d'arrêt/d'effacement) fera cesser la lecture du CD.

HEURE: Le **TIME (12)** (bouton de réglage de temps) assure la commutation de l'affichage du temps entre trois choix disponibles qui figurent sous **DISPLAY (Affichage)**.

CUE: L'appareil se trouvant en mode lecture, et après avoir mémorisé votre point d'insertion, le fait d'appuyer sur le **CUE (8)** (bouton d'insertion) fait passer le **CDJ-15X** en mode pause au point d'insertion mémorisé. Si vous gardez le doigt sur la touche **CUE**, la fonction **CUE** deviendra la fonction **PREVIEW** (ce qui vous permet d'écouter la musique à partir du point de repère). La libération de la touche **CUE** vous renvoie au point **CUE** pré-réglé. Si un point de repère n'est pas mémorisé, le fait d'appuyer sur le **CUE (8)** renverra l'appareil au début de la piste.

PITCH (RÉGLAGE DU SON): Le fait d'appuyer sur le **PITCH BUTTON (14)** active la section du son de l'appareil. Le son du CD changera en fonction de la position du **PITCH CONTROL (15)**.

SINGLE-AUTO CUE/CONTINUOUS: Le fait d'appuyer sur la touche **SINGLE-AUTO CUE/CONTINUOUS (13)** activera la fonction **AUTO CUE**. Cette fonction provoque l'arrêt automatique de la lecture à l'issue de chaque plage lue. L'appareil se met automatiquement en mode pause et se cale au début de la plage suivante en évitant les blancs car ce dernier se cale à la première note. Le fait d'appuyer une seconde fois sur la touche **SINGLE-AUTO CUE/CONTINUOUS (13)** activera la fonction **CONTINUOUS (EN CONTINU)** ce qui fera jouer l'appareil sans interruption entre chaque plage (après lecture de la dernière plage, l'appareil retournera à la première plage du disque et continuera la lecture). Le fait d'appuyer une troisième fois sur la touche **SINGLE-AUTO CUE/CONTINUOUS (13)** désactive la fonction **CONTINUOUS**.

CONSIGNES D'EXPLOITATION:

1. Assurez-vous que le **VOLTAGE SELECTOR SLIDE (3)** (sélecteur de tension à glissière) qui se trouve sur le panneau arrière, est mis sur la tension appropriée. Branchez l'appareil et appuyez sur le **POWER (2)** (interrupteur général).
2. Appuyez sur l' **OPEN (16)** (touche d'ouverture), placez un CD sur le **DISC TRAY (10)** (tiroir de chargement) et fermez la porte du tiroir. L'affichage montrera initialement le nombre de pistes et la durée totale du CD.
3. Appuyez sur les **TRACK SKIP (6)** (boutons de saut de piste) pour choisir la piste que vous désirez entendre.
4. Appuyez sur le **PLAY/PAUSE (9)** (bouton lecture/pause) et l'appareil jouera instantanément.

CONSIGNES D'INSERTION:

1. Pour commencer à lire un disque en un endroit autre que le début d'une piste, respectez les consignes suivantes:

Choisissez d'abord la piste que vous voulez entendre; puis, appuyez sur le **PLAY/PAUSE (9)** (BOUTON DE LECTURE/PAUSE) pour que l'appareil passe en mode lecture. Appuyez sur le **PLAY/PAUSE (9)** pour interrompre la lecture à l'endroit où vous voulez faire commencer la lecture, le **CUE POINT (POINT DE REPÈRE)**. Utilisez les **SEARCH BUTTONS (7)** (boutons de recherche) pour sélectionner la tache précise que vous voulez que le jeu commence, puis appuyez de nouveau sur le **PLAY/PAUSE (9)** pour mémoriser cet endroit. Appuyez sur le **CUE (8)** pour interrompre la lecture au point de repère (l'appareil passera en mode pause et l'endroit indiqué sur l'affichage sera le point de repère mémorisé). Vous pouvez passer en revue ce point de repère en appuyant et en gardant le doigt sur le **CUE (8)**. Appuyez sur le **PLAY/PAUSE (9)** pour commencer la lecture à partir du point de repère.

REMARQUE: APRÈS AVOIR ÉTABLI UN CUE POINT (POINT DE REPÈRE), LE FAIT D'APPUYER SUR LES TRACK SKIP (6) ANNULE CE POINT. LORSQUE VOUS APPUYEZ SUR LE CUE (8) SUR LA NOUVELLE PISTE, LE DÉBUT DE CETTE PISTE SERA LE NOUVEAU POINT DE REPÈRE.

2. Une fois le point de repère mémorisé, vous pouvez faire un réglage précis du point d'insertion mémorisé ou le changer:

Pour changer un point de repère, appuyez sur le bouton **PLAY/PAUSE (9)** de façon à ce que l'appareil passe en mode lecture à partir du point de repère; puis, appuyez sur le bouton **PLAY/PAUSE (9)** à l'endroit choisi comme nouveau point de repère. Appuyez de nouveau sur le bouton **PLAY/PAUSE (9)** pour mémoriser cet endroit. L'appareil passera en mode pause et l'endroit indiqué sur l'affichage deviendra le nouveau point d'insertion mémorisé.

Pour le réglage précis d'un point de repère, mettez la lecture en pause au point de repère mémorisé; puis, utilisez les **SEARCH (7)** pour avancer segment par segment (1/75ème d'une seconde) jusqu'à l'endroit où vous voulez commencer la lecture. Appuyez sur le bouton **PLAY/PAUSE (9)** pour mémoriser ce nouveau point de repère.

REMARQUE: DURANT LE RÉGLAGE PRÉCIS, IL Y AURA UN EFFET DE BÉGALEMENT (POUR VOUS AIDER À TROUVER LA MESURE). CET EFFET S'ARRÊTERA LORSQUE VOUS APPUIEZ SUR LE BOUTON PLAY/PAUSE (9) POUR MÉMORISER LE POINT DE REPÈRE.

Ainsi, DURANT LE RÉGLAGE PRÉCIS, SI VOUS GARDEZ LE DOIGT SUR LES BOUTONS SEARCH (7), L'APPAREIL FERA RAPIDEMENT LA RECHERCHE APRÈS 10 SEGMENTS.

DÉPANNAGE:

- Si l'appareil n'arrive pas à lire un disque, vérifiez si ce dernier a été chargé correctement dans le tiroir de lecture (côté écrit vers le haut). Contrôlez aussi le disque pour s'assurer qu'il n'y a pas de saleté excessive, d'égratignures, etc.
- Si le disque tourne mais qu'il n'y a pas de son, contrôlez les connexions du câble. Si celles-ci sont bien faites, contrôlez votre amplificateur ou votre récepteur.
- Si le CD patine, vérifiez si le CD est exempt de poussières et/ou d'égratignures. Ne supposez pas que le lecteur de CD est défectueux. De nombreux disques CD sont enregistrés selon des normes incompatibles et ils sauteront sur la plupart ou sur tous lecteurs de CD. Avant d'envoyer l'appareil pour réparation, faites un essai avec un CD dont vous êtes certain de son fonctionnement correct.

SPÉCIFICATIONS TECHNIQUES:

GÉNÉRALITÉS:

Type de disque.....	Disques compacts standard (12 cm & 8 cm)
Affichage temps.....	Piste écoulée, piste restante ou total restant
Son variable.....	Pitch avec interrupteur on/off $\pm 16\%$
Démarrage instantané.....	En 0,03 secondes
Choix de piste.....	de 1 à 99 pistes

SECTION AUDIO:

Quantification.....	Canal/linéaire 1 bit, laser à 3 faisceaux
Taux de sur-échantillonnage.....	8 fois
Fréquence d'échantillonnage.....	44,1 kHz
Réponse en fréquences.....	20 Hz à 20 kHz
Distorsion harmonique.....	Moins de 0,005 %
Rapport signal/bruit.....	>96 dB
Dynamique de mesure.....	>94 dB
Séparation des canaux.....	90 db (1 KHz)
Niveau de sortie (nominal).....	1,9 volts efficace
Alimentation électrique.....	c.a. 120/230V, 60/50 Hz
Dimensions.....	213 x 225 x 95 mm
Poids.....	2 kg

LES CARACTÉRISTIQUES ET LA CONCEPTION SONT SUJETTES À DES CHANGEMENTS SANS PRÉAVIS.



gemini[®]

IN THE USA: IF YOU EXPERIENCE PROBLEMS WITH THIS UNIT, CALL 1-732-738-9003 FOR GEMINI CUSTOMER SERVICE. DO NOT ATTEMPT TO RETURN THIS EQUIPMENT TO YOUR DEALER.

Parts of the design of this product may be protected by worldwide patents. Information in this manual is subject to change without notice and does not represent a commitment on the part of the vendor. Gemini Sound Products Corp. shall not be liable for any loss or damage whatsoever arising from the use of information or any error contained in this manual. No part of this manual may be reproduced, stored in a retrieval system or transmitted, in any form or by any means, electronic, electrical, mechanical, optical, chemical, including photocopying and recording, for any purpose without the express written permission of Gemini Sound Products Corp. It is recommended that all maintenance and service on this product is performed by Gemini Sound Products Corp. or its authorized agents. Gemini Sound Products Corp. will not accept liability for loss or damage caused by maintenance or repair performed by unauthorized personnel.



**Worldwide Headquarters • 120 Clover Place, Edison, NJ 08837 • USA
Tel: (732) 738-9003 • Fax: (732) 738-9006**

France • Gemini France (GSL) • 1, Allee d'Effiat, Parc de l'Événement, 91160 Longjumeau, France
Tél: + 33 1 69 79 97 70 • Fax: + 33 1 69 79 97 80

Germany • Gemini Sound Products GmbH • Liebigstr. 16, Haus B - 3.0G, 85757 Karlsfeld, Germany
Tel: 08131 - 39171-0 • Fax: 08131 - 39171-9

UK • Gemini Sound Products • Unit C4 Hazleton Industrial Estate, P08 9JU Waterlooville, UK
Tel: 087 087 00880 • Fax: 087 087 00990

Spain • Gemini Sound Products S.A. • Rosello, 516, 08026 Barcelona, Spain,
Tel: 349-3435-0814 • Fax: 3493-347-6961

© Gemini Sound Products Corp. 2004 All Rights Reserved.