

BLACK&DECKER®**POWER MOP****INSTRUCTION MANUAL**

Catalog Number: PM1000

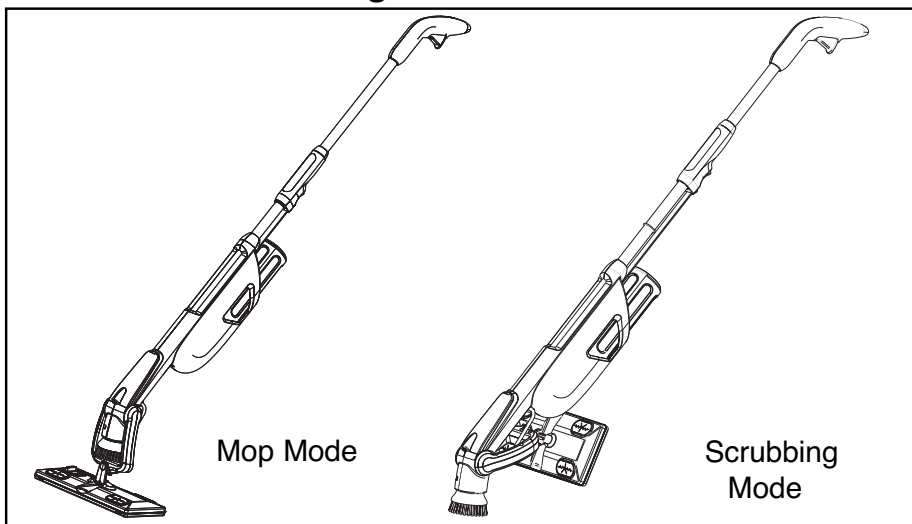

Mop Mode

Scrubbing Mode

THANK YOU FOR CHOOSING BLACK & DECKER!
GO TO WWW.BLACKANDDECKER.COM/NEWOWNER
TO REGISTER YOUR NEW PRODUCT.

**BEFORE RETURNING THIS PRODUCT
FOR ANY REASON PLEASE CALL
1-800-544-6986**

BEFORE YOU CALL, HAVE THE CATALOG No. AND DATE CODE AVAILABLE. IN MOST CASES, A BLACK & DECKER REPRESENTATIVE CAN RESOLVE THE PROBLEM OVER THE PHONE. IF YOU HAVE A SUGGESTION OR COMMENT, GIVE US A CALL. YOUR FEEDBACK IS VITAL TO BLACK & DECKER.

To purchase a box of replacement "No Touch" Cleaning Pads (Model #PM-DP) or a replacement brush, call 1-888-678-7278, see fig. 2 (6).

Key Information You Should Know

- Use only Household Cleaners that are "water like" and are appropriate for the types of floors you are cleaning. Do not use cleaners with pine agents or other oil based products.
- Install Cleaning Pad and Scrubbing Brush before use.
- Use only with AA alkaline batteries.

SAVE THIS MANUAL FOR FUTURE REFERENCE.

**CONSERVER LE PRÉSENT GUIDE À TITRE DE RÉFÉRENCE.
VEA EL ESPAÑOL EN LA CONTRAPORTADA.**

INSTRUCTIVO DE OPERACIÓN, CENTROS DE SERVICIO Y PÓLIZA DE GARANTÍA. ADVERTENCIA: LEÁSE ESTE INSTRUCTIVO ANTES DE USAR EL PRODUCTO.

Catalog Number: PM1000 FORM NO. 90503695 REV. 1
Copyright © 2007 Black & Decker

PRINTED IN CHINA
(MAR. '07)

⚠ WARNING: Important Safety Warnings and Instructions

When using electrical appliances, basic safety precautions should always be followed, including the following:

PLEASE READ AND UNDERSTAND ALL INSTRUCTIONS CAREFULLY BEFORE USING THE UNIT.

⚠ WARNING: Some cleaning products contain chemicals known to the State of California to cause cancer, birth defects or other reproductive harm.

When using the Power Mop, be sure to read cleaning product labels for any Proposition 65 warnings. Follow directions on containers of all such products.

⚠ WARNING: INSTRUCTIONS PERTAINING TO A RISK OF FIRE, ELECTRIC SHOCK, OR INJURY TO PERSONS

- Close supervision is necessary when any appliance is used near children. Do not allow to be used as a toy.
- Never spray towards your face or in the direction of another person.
- Never place your mouth on the nozzle or attempt to prime the sprayer by sucking through the nozzle.
- DO NOT SPRAY GASOLINE, SOLVENTS, ACIDS, CAUSTICS, POISONS, OILS, FLAMMABLE LIQUIDS OR SIMILAR PRODUCTS. Personal injury could result from burns, fire, or inhalation of or contact with such liquids.
- Do not operate in the presence of explosives and/or flammable fumes or liquids.
- Always wear eye protection when using the Power Mop with irritating substances. You may also want to use rubber gloves. Read and follow manufacturer's instructions on the cleaning agent you use.
- Never use this product over your head.
- Always store unit indoors.
- Keep hair, loose clothing, jewelry, and all parts of body away from moving parts.
- Do not insert attachments/accessories when unit is running.
- Store out of reach of children.
- This appliance is intended for household use only and not for commercial or industrial use.
- Use only as described in this manual. Use only Black & Decker recommended attachments.
- Use extra caution when cleaning on stairs.
- Keep work areas well lit.
- Do not use to absorb or scrub any toxic substances, flammable or combustible liquids such as gasoline or use in areas where they may be present.
- Do not use without Scrub Brush and Cleaning Pad installed.
- Any electronic or electrical appliance should not be stored in or exposed to areas of high heat or humidity. Do not store your Power Mop close to stoves, radiators, furnaces or in a bathroom or bathing area.
- Do not contact moving parts.

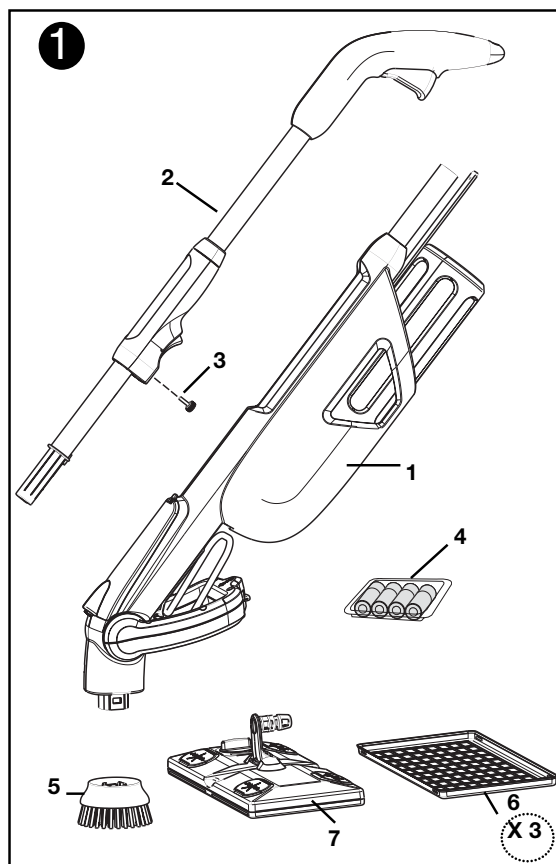
**Functional Description**

1. Main Unit
2. Handle Section
3. Thumb Screw
4. Batteries
5. Brush
6. "No Touch" Cleaning Pads
7. Pad Holder

Description fonctionnelle

1. Unité principale
2. Section de la poignée
3. Vis de serrage
4. Piles
5. Brosse
6. Tampons nettoyants « sans mains »
7. Porte-tampon

Descripción de las funciones

1. Unidad principal
2. Sección del mango
3. Tornillo de ajuste
4. Baterías
5. Cepillo
6. Almohadillas de limpieza "No Touch"
7. Sujetador de almohadillas

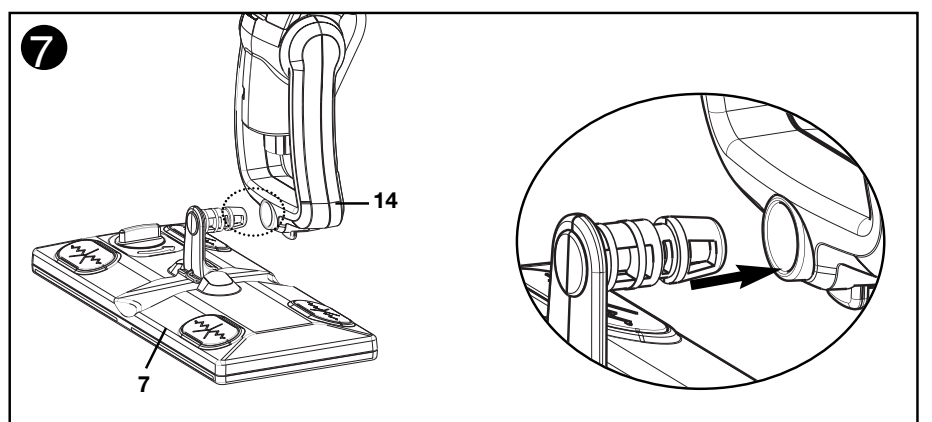
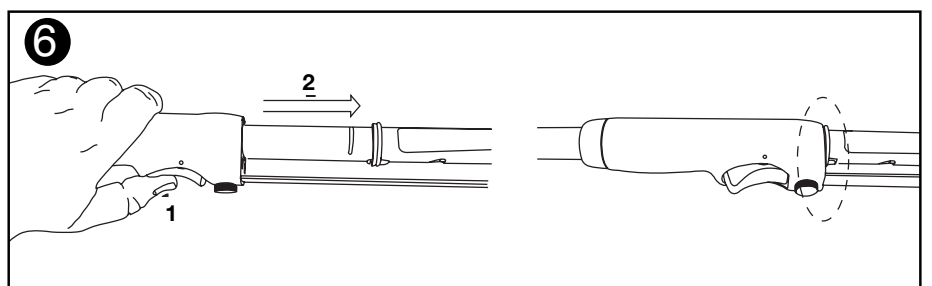
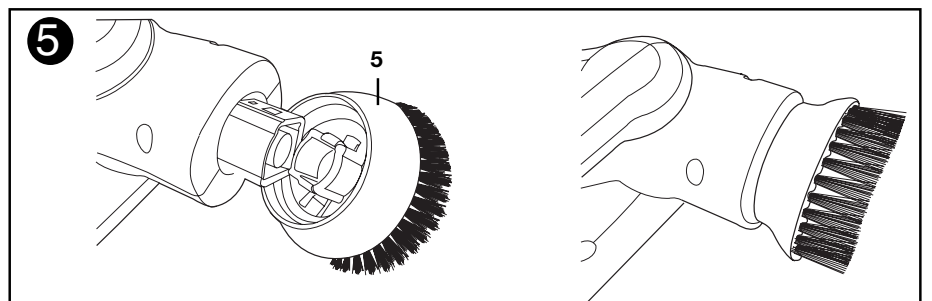
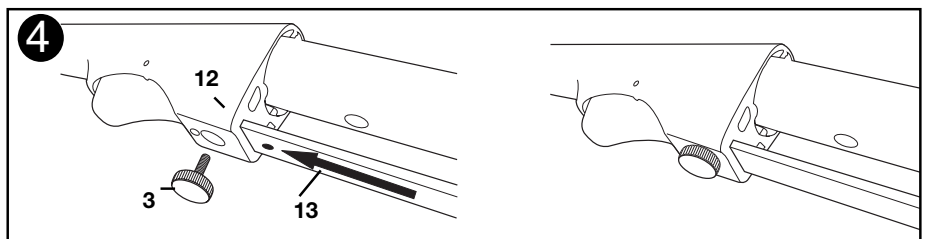
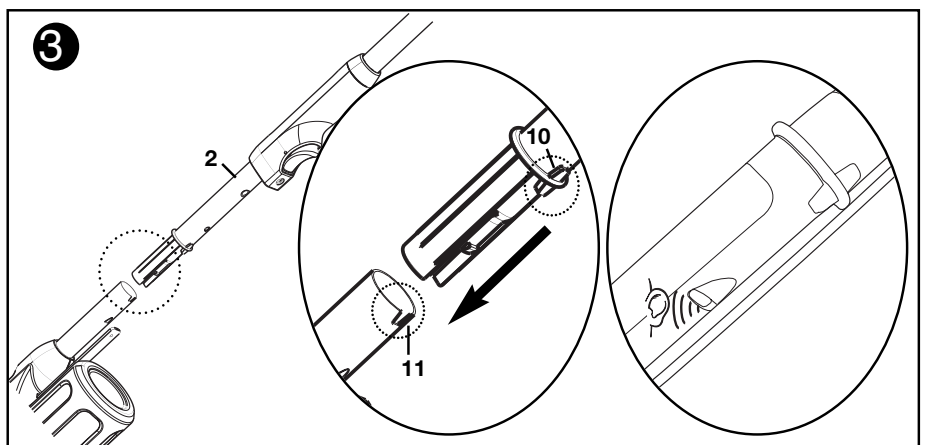
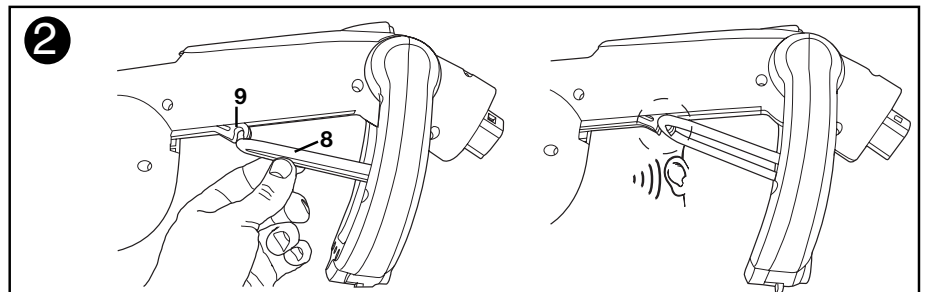

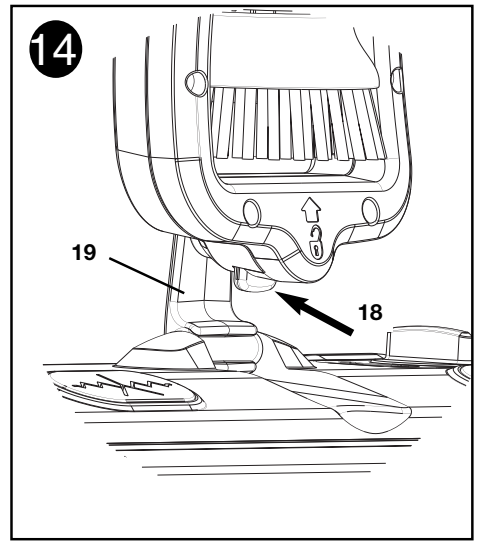
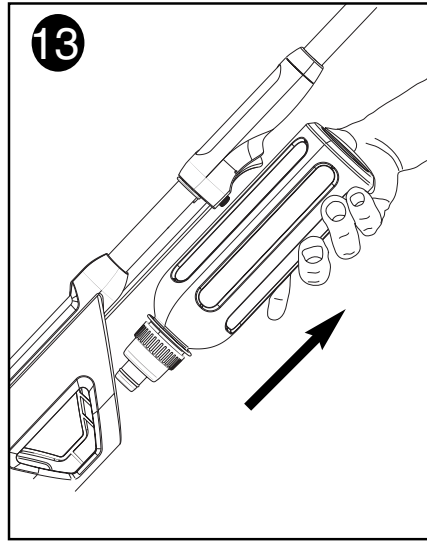
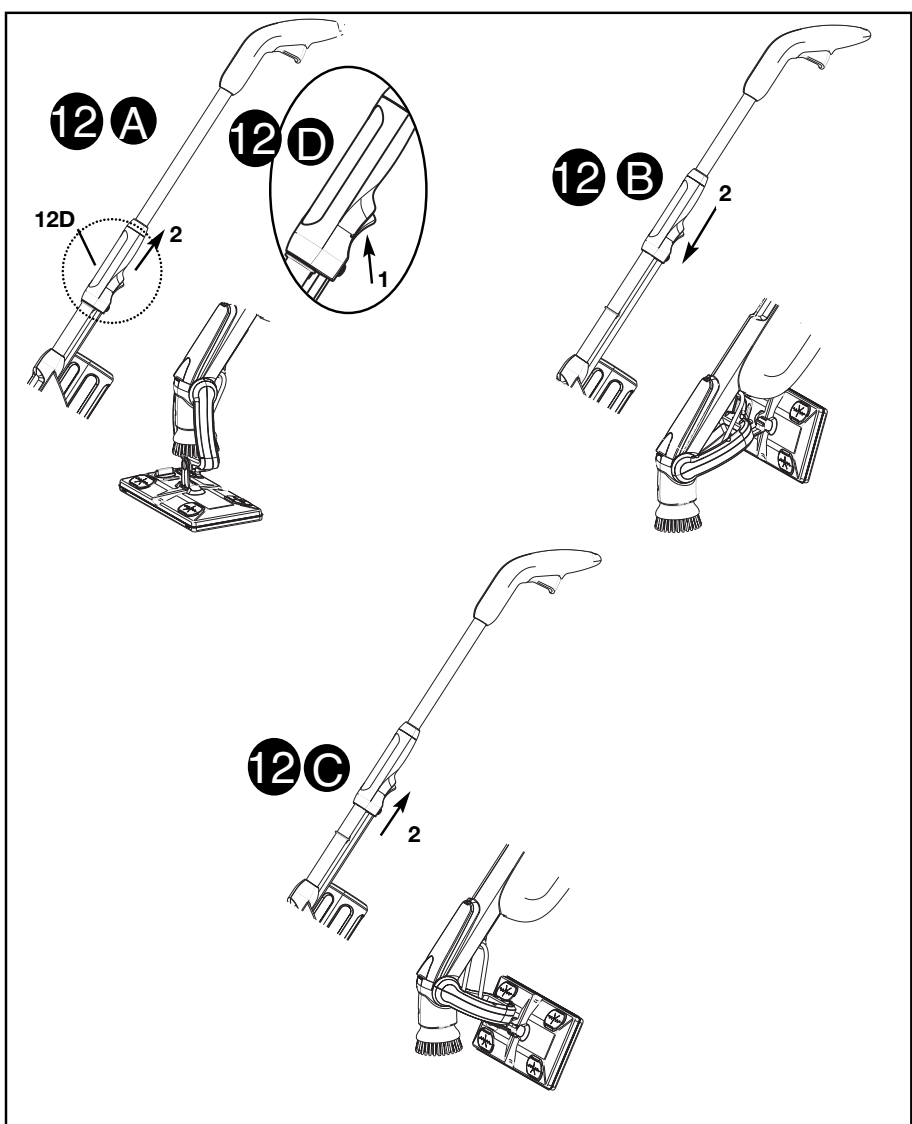
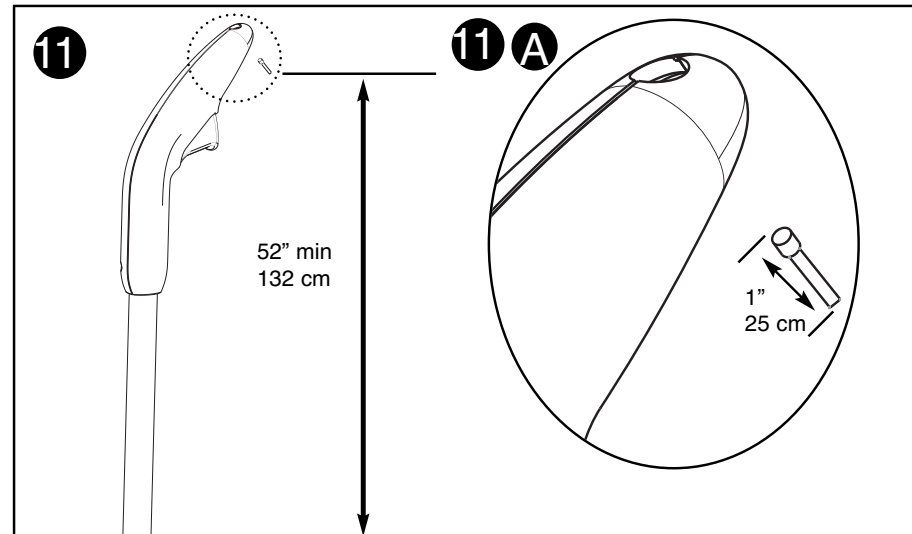
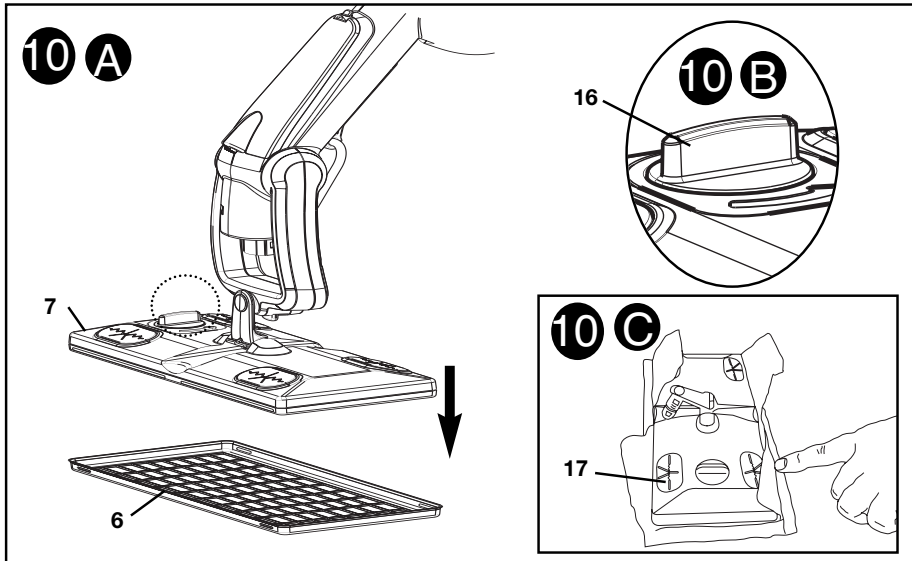
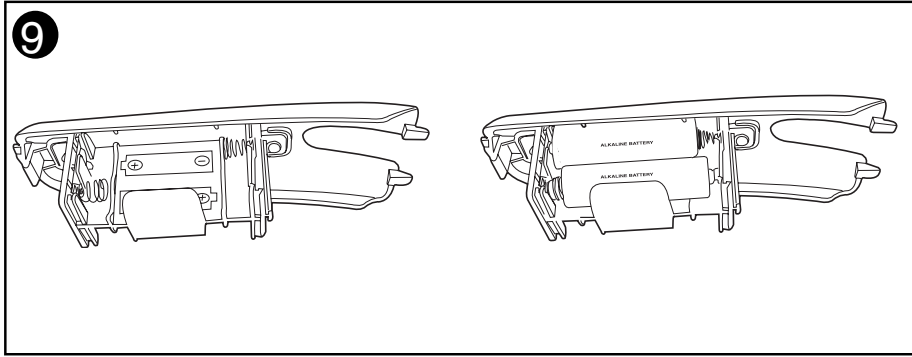
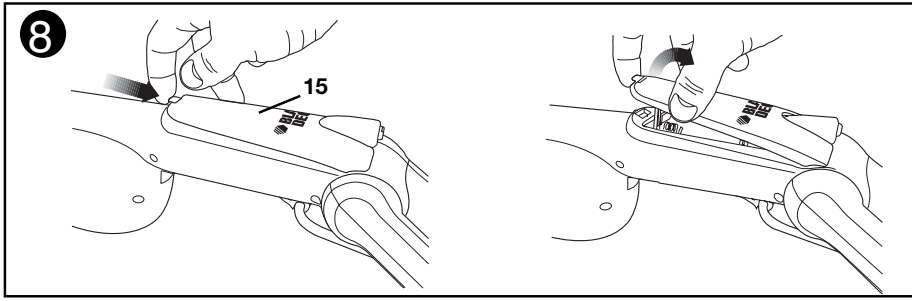

SAVE THESE INSTRUCTIONS

INSTALLATION INSTRUCTIONS

Features

* Depending on model purchased, your unit may not appear exactly as shown.

* **BEFORE FIRST USE** remove all components from the packaging and familiarize yourself with them to help you with the assembly and operation of your Power Mop.

Assembling the Power Mop Unit

- Snap Yoke Rod (8) into the Conversion Bar Link (9) as shown in Fig. 2.
- Install the Handle Section (2) by ensuring that the Connector Key (10) matches the shape of the Notch in the Main Unit Tube (11) before inserting and snapping in place. Push Handle Section until you hear a “click” sound to ensure it is properly assembled with Main Unit Tube. (see Fig. 3)
- Unscrew Thumbscrew (3) from Slider (12) and insert Conversion Bar (13) into Slider as shown in Fig. 4. Re-install Thumbscrew and hand tighten.
- Install the Brush (5) by lining up the shape of the end of the accessory with the shaft and push it on, until it snaps in place. See Fig. 5 for reference. To remove the Brush, simply pull it off.

⚠ **WARNING:** Do not attach/remove accessory when unit is running.

• Convert the unit from Scrubbing Mode to Mop Mode as shown in Fig. 6.

• Install Pad Holder (7) to Yoke (14) as shown in Fig. 7. Push it in until you hear a “click” sound.

Battery Installation

Note: Before installing batteries, ensure the Power Mop is in Mop Mode. See section **How to Convert the Unit** for proper mode conversion.

⚠ **CAUTION:** Use caution when removing batteries as they may become hot if the unit is used in scrubbing mode for extended periods of time.

Remove the Battery Compartment (15) by pushing the tab and rotating up as shown in Fig. 8. Insert four fresh alkaline AA batteries making sure to match (+) and (-) terminals correctly. Insert batteries as shown in Fig. 9 starting with the ones close to cover first. Re-install the battery compartment into unit. Use alkaline batteries only.

⚠ **WARNING:** Batteries can explode, or leak, and can cause injury or fire. To reduce this risk:

- Carefully follow all instructions and warnings on the battery label and package.
- Always insert batteries correctly with regard to polarity (+ and -), marked on the battery and the equipment.
- Do not short battery terminals.
- Do not charge batteries.
- Do not mix old and new batteries. Replace all of them at the same time with new batteries of the same brand and type.
- Remove dead batteries immediately and dispose of per local codes.
- Do not dispose of batteries in fire.
- Keep batteries out of reach of children.
- Remove batteries if the device will not be used for several months.
- Transporting batteries can possibly cause fires if the battery terminals inadvertently come in contact with conductive materials such as keys, coins, hand tools and the like. The US Department of Transportation Hazardous Material Regulations (HMR) actually prohibit transporting batteries in commerce or on airplanes (i.e. packed in suitcases and carryon luggage) UNLESS they are properly protected from short circuits. So when transporting individual batteries, make sure that the battery terminals are protected and well insulated from materials that could contact them and cause a short circuit.

Installation and Ejection of “No Touch” Cleaning Pads

“No Touch” Pad Installation

1. To attach the Cleaning Pad the Power Mop needs to be in Mop Mode. See section **How to Convert the Unit** for proper mode conversion.
2. Place the Cleaning Pad (6) on the floor with the fabric side touching the floor surface as shown in Fig. 10A.
3. Bring the Pad Holder (7) over the Cleaning Pad and insert it inside the Cleaning Pad.
4. Apply a small pressure on the Pad Holder to secure the pad in place.

Cleaning Pad Ejection

1. To eject, raise the Pad Holder above the floor and turn the Pad Holder Knob (16) (Fig. 10B) in the direction indicated by the arrow.
2. Dispose of the Cleaning Pad

Note: It might be possible to recycle the Cleaning Pad in your area. Verify with your local recycling organization to inquire about it. The Power Mop also accepts common disposable pads as well as common washable and reusable pads (i.e. Microfiber cloths). These pads can readily be found in most retail stores.

Installation and Removal of Generic Cleaning Pads

To install Generic Pads:

1. Lay the pad flat on the floor.
2. Center the Pad Holder of the Power Mop directly over the pad on the floor.
3. Wrap the edges of the pad around the sides of the Pad Holder to reach the Rubber Grippers (17) found on the top of the Pad Holder as shown in Fig. 10C.
4. Insert the edges of the pads, one at a time, into each of the 4 Rubber Grippers found on top of the Pad Holder. Use your finger to do this.
5. To remove dirty pad, simply pull pad out of Rubber Grippers.

Hanging the Unit

1. Find a stud within the wall where the unit will rest.
2. Insert a 2” (63.5 mm) finishing nail at 45 degree from at least 52” (1321 mm) to the floor. The nail head should extend 1” (25 mm) from the wall. See Fig. 11 and 11A for details.

OPERATING INSTRUCTIONS

How to Convert the Unit

12A - Mop Mode

12B - Scrubbing Mode

12C - Brush Installation / Removal Mode

• Mop Mode to Scrubbing Mode

To change from Mop Mode to Scrubbing Mode press the button located underneath the Slider (Fig. 12D) and pull the Slider toward you. Release the button as the Slider starts moving. Continue to pull until you hear a "click" sound.

• Scrubbing Mode to Mop Mode

To change from Scrubbing Mode to Mop Mode press the button located underneath the Slider (Fig. 12D) and push the Slider away from you. Release the button as the Slider starts moving. Continue to push until you hear a "click" sound.

• Mop Mode to Brush Installation/Removal Mode

To change from Mop Mode to Brush Installation/Removal Mode press the button located underneath the Slider (Fig. 12D) and pull the Slider towards you. Release the button as the Slider starts moving. Continue to pull until you sense the intermediate detent within the slider travel.

Using the Unit

⚠ **CAUTION:** The Power Mop is water resistant not waterproof. Do not immerse the unit in water.

IMPORTANT: The Power Mop has been designed for easy, powerful cleaning. If you are uncertain about its use on a surface, test an attachment on a small inconspicuous area before cleaning larger areas.

Removing, Filling and Installing the Bottle

⚠ **WARNING:** Always follow the manufacturers recommendations and safety warnings for the cleaning chemical used. Flush the Bottle and Liquid Delivery System with water before filling with a different cleaning solution. Do not mix different cleaning solutions. You should always fill and empty the Bottle over a sink in case of spillage.

NOTE! Only fill the Bottle with "water like" household approved cleaning solutions that can be used in hand pump dispensers. Other thicker cleaning products such as Gels and Soft Scrubs can be applied directly to the surface being cleaned from the container they were purchased in but can not be dispensed from the Power Mop as they will clog the Liquid Delivery System.

1. To remove the Bottle from the unit grab and pull the Bottle as shown in Fig. 13.
2. Unscrew the Bottle Cap.
 - Do not remove Transparent Tubing and other components from the Bottle Cap. They are necessary for the proper operation of the liquid delivery system.
3. Fill the Bottle to the "MAX" Fill Line with the desired cleaning solution.
4. Replace the Bottle Cap, screw back in place and hand tighten.
5. Insert the Bottle into the unit and push on the Bottle until you hear a "click" sound.

Liquid Delivery System Operation

1. After filling and installing the Bottle into the Power Mop as explained in section **Removing, Filling and Installing the Bottle** push and release the Trigger located at the top of the Handle Section.
2. The liquid will spray out of the Nozzle located in the front of the unit.
Note: At the first use or after a long period without using the unit you may need to push and release the Trigger several times before having the liquid spraying out of the Nozzle.

How to Activate the Scrubbing Brush

1. The Scrubbing Brush is activated automatically when you convert the Power Mop from Mop Mode to Scrubbing Mode. See section **How to Convert Unit** for detail on how to change mode of operations
2. To stop the Scrubbing Brush motions simply convert the Power Mop to one of the other modes of operations.

Removing the Pad Holder

The Power Mop has been designed with an easy to remove Pad Holder. This allows you to use the Power Mop to scrub in hard to reach areas and corners. You may also use it as a dedicated floor scrubber. To activate the Scrubbing Brush, just follow the normal instructions found in the **How to Activate the Scrubbing Brush** section. The Power Mop may also be stored and hung with the Pad Holder removed (see **Cleaning and Storage and Hanging the Unit** sections below for more information).

1. To remove the Pad Holder push on the Button (18) at the bottom of the Yoke as shown in Fig. 14, and simultaneously pull on the Pad Holder Pivot (19).
2. To re-install the Pad Holder insert the Pad Holder Pivot shaft inside the Yoke and push it in until you hear a "click" sound.

USER MAINTENANCE INSTRUCTIONS

Liquid Delivery System Maintenance

Regular maintenance is needed to avoid obstructions and to keep the Liquid Delivery System working properly.

1. Dispose of the liquid contained in the Bottle.
2. Rinse and flush the Bottle and Liquid Delivery System with water.
3. Fill the Bottle with a mixture of 1 part vinegar and 3 parts of water and re-insert into the Power Mop unit.
4. Spray the liquid out of the Nozzle until the water inside the Bottle is at the 100 ml mark.
5. Remove Bottle from the unit and actuate the Trigger several times until liquid stops expelling out of the Nozzle
6. Empty any remaining vinegar water solution from the Bottle and refill to the 200ml mark with water. Flush the Liquid Delivery System by spraying out the water through the Nozzle until the Bottle is empty.

Cleaning and Storage

1. Remove and clean the Scrubbing Brush in a mild detergent, rinse with water and air dry.
2. To clean the Power Mop unit, wipe with a damp sponge and a mild soap.
 - Don't use abrasive materials to clean the Power Mop. Do not immerse the unit in water.
3. Store the Power Mop and accessories indoors.

TROUBLESHOOTING GUIDE

PROBLEM	POSSIBLE REASON	POSSIBLE SOLUTION
The brush will not operate in Scrubbing Mode.	1. Batteries depleted. 2. Batteries installed incorrectly. 3. Slider not fully in Scrub Mode. 4. Unit needs servicing. 5. Brush jammed.	1. Install new alkaline batteries. 2. Verify battery installation. 3. Reposition Slider. 4. Call Customer Service. 5. Clean hair or debris from brush.
Does not spray.	1. Bottle empty. 2. Bottle not inserted properly. 3. Nozzle plugged.	1. Refill Bottle. 2. Push Bottle into unit until you hear a click sound. 3. Clean out the blocked Nozzle with a needle.

For assistance with your product, visit our website www.blackanddecker.com for the location of the service center nearest you or call the BLACK & DECKER help line at 1-800-544-6986.

SERVICE INFORMATION

All Black & Decker Service Centers are staffed with trained personnel to provide customers with efficient and reliable power tool service. Whether you need technical advice, repair, or genuine factory replacement parts, contact the Black & Decker location nearest you. To find your local service location, refer to the yellow page directory under "Tools—Electric" or call: 1-800-544-6986 or visit www.blackanddecker.com

FULL TWO-YEAR HOME USE WARRANTY

Black & Decker (U.S.) Inc. warrants this product for two years against any defects in material or workmanship. The defective product will be replaced or repaired at no charge in either of two ways.

The first, which will result in exchanges only, is to return the product to the retailer from whom it was purchased (provided that the store is a participating retailer). Returns should be made within the time period of the retailer's policy for exchanges (usually 30 to 90 days after the sale). Proof of purchase may be required. Please check with the retailer for their specific return policy regarding returns that are beyond the time set for exchanges.

The second option is to take or send the product (prepaid) to a Black & Decker owned or authorized Service Center for repair or replacement at our option. Proof of purchase may be required. Black & Decker owned and authorized Service Centers are listed under "Tools-Electric" in the yellow pages of the phone directory.

This warranty does not apply to accessories. This warranty gives you specific legal rights and you may have other rights which vary from state to state or province to province. Should you have any questions, contact the manager of your nearest Black & Decker Service Center. This product is not intended for commercial use.

FREE WARNING LABEL REPLACEMENT: If your warning labels become illegible or are missing, call 1-800-544-6986 for a free replacement.

Imported by
Black & Decker (U.S.) Inc.,
701 E. Joppa Rd.
Towson, MD 21286 U.S.A.

 BlackandDecker.com
1-800-544-6986

See "Tools-Electric"
- Yellow Pages -
for Service & Sales



BLACK & DECKER®

POWER MOP

MODE D'EMPLOI

N° de catalogue PM1000

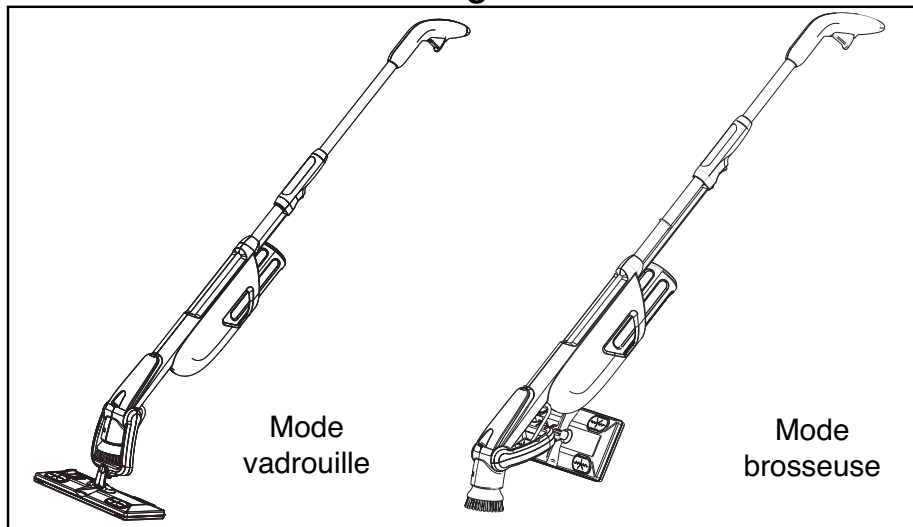

MERCI D'AVOIR CHOISI BLACK & DECKER !

VISITEZ WWW.BLACKANDDECKER.COM/NEWOWNER
POUR ENREGISTRER VOTRE NOUVEAU PRODUIT.

**AVANT DE RETOURNER CE PRODUIT POUR QUELQUE
RAISON QUE CE SOIT, COMPOSER LE
1-800-544-6986**

AVANT D'APPELER, AYEZ EN MAIN LE N° DE CATALOGUE ET LE CODE DE DATE. DANS LA PLUPART DES CAS, UN REPRÉSENTANT DE BLACK & DECKER PEUT RÉSOUDRE LE PROBLÈME PAR TÉLÉPHONE. SI VOUS AVEZ UNE SUGGESTION OU UN COMMENTAIRE, APPELEZ-NOUS. VOS IMPRESSIONS SONT CRUCIALES POUR BLACK & DECKER.

Pour acheter une boîte de tampons nettoyants de rechange « No Touch » (no de modèle PM-DP) ou une brosse de rechange, composez le 1-888-678-7278, voir la figure 2 (6).

Voici des renseignements importants à connaître :

- Utiliser uniquement des produits nettoyants domestiques d'« aspect aqueux » et adaptés au type de plancher à nettoyer. Ne pas utiliser des nettoyants avec essence de pin ou d'autres produits à base d'huile.
- Installer un tampon nettoyant et une brosse de récurage avant toute utilisation.
- Utiliser l'appareil uniquement avec des piles alcalines AA.

CONSERVER CE MANUEL POUR UN USAGE ULTÉRIEUR.

⚠ AVERTISSEMENT : avertissements de sécurité et directives importantes

Lors de l'utilisation d'appareils électriques, toujours respecter les mesures de sécurité de base, notamment les suivantes :

LIRE ATTENTIVEMENT ET COMPRENDRE TOUTES LES DIRECTIVES AVANT D'UTILISER L'APPAREIL.

⚠ **AVERTISSEMENT :** certains produits de nettoyage contiennent des produits chimiques reconnus par l'État de Californie comme pouvant causer le cancer, des anomalies congénitales ou d'autres problèmes liés aux fonctions reproductrices.

Lors de l'utilisation de la Power Mop, s'assurer de lire les étiquettes des produits nettoyants à la recherche de tout avertissement lié à l'article 65. Suivre les directives mentionnées sur les récipients de tels produits.

⚠ **AVERTISSEMENT :** DIRECTIVES RELATIVES À UN RISQUE D'INCENDIE, DE CHOC ÉLECTRIQUE OU DE BLESSURES À DES TIERS.

- Exercer une étroite surveillance pour l'utilisation de tout appareil à proximité d'enfants. Interdire l'utilisation de l'appareil comme jouet.
- Ne jamais pulvériser un produit vers vous ou vers toute autre personne.
- Ne jamais mettre votre bouche sur la buse ni amorcer le pulvérisateur par aspiration de la buse.
- NE PAS PULVÉRISER D'ESSENCE, DE SOLVANT, D'ACIDE, DE SUBSTANCE CAUSTIQUE, DE POISON, D'HUILE, DE LIQUIDE INFLAMMABLE OU DE TOUT AUTRE PRODUIT SEMBLABLE. Des blessures corporelles risquent de se produire en cas de brûlure, d'inhalation ou de contact avec de tels produits.
- Ne pas utiliser l'appareil en présence de vapeurs ou de liquides explosifs ou inflammables.
- Toujours porter une protection oculaire lors de l'utilisation de la Power Mop avec des substances irritantes. Utiliser également des gants en caoutchouc, le cas échéant. Lire et respecter les directives du fabricant à propos du produit nettoyant utilisé.

- Ne jamais utiliser ce produit au-dessus de votre tête.
- Toujours ranger l'appareil à l'intérieur.
- Éloigner les cheveux, vêtements amples, bijoux et toutes les parties du corps de tous composants mobiles.
- Ne pas installer d'accessoires/pièces lorsque l'appareil fonctionne.
- Ranger l'appareil hors de la portée des enfants.
- L'appareil électrique est conçu pour une utilisation domestique seulement et non commerciale ou industrielle.
- Utiliser l'appareil uniquement selon les indications données dans le présent mode d'emploi. Utiliser uniquement les accessoires recommandés par Black & Decker.
- Être très prudent pour nettoyer les escaliers.
- Tenir la zone de travail bien éclairée.
- Ne pas utiliser cet appareil pour absorber ou frotter des substances toxiques, des liquides inflammables ou combustibles comme de l'essence et ne pas l'utiliser dans les endroits où ces substances sont présentes.
- Ne pas utiliser l'appareil si la brosse à récurage et le tampon nettoyeur ne sont pas installés.
- Éviter de ranger tout appareil électronique ou électrique dans un endroit de grande chaleur ou humidité ou de l'exposer à de telles conditions. Ne pas ranger votre Power Mop près d'une cuisinière, d'un radiateur, d'une fournaise ou dans la salle de bain.
- Ne pas toucher les pièces mobiles.

CONSERVER CES DIRECTIVES

DIRECTIVES D'INSTALLATION

Caractéristiques

* Selon le modèle acheté, il est possible que votre appareil diffère de celui illustré.

* **AVANT D'UTILISER POUR LA PREMIÈRE FOIS** la Power Mop, retirer tous les composants de l'emballage et se familiariser avec ceux-ci en vue de son montage et de son fonctionnement.

Montage de la Power Mop

- Encastrer la tige à fourche (8) dans l'articulation de la barre de conversion (9) comme le montre la fig. 2.
- S'assurer que la clé de connexion (10) correspond à la forme de l'encoche pratiquée dans le tube de l'unité principale (11) avant de l'insérer et de l'enclencher en position pour fixer la section de la poignée (2). Enfoncer la section de la poignée jusqu'à ce qu'un déclic se fasse entendre. La section est alors bien assemblée au tube de l'unité principale. (consulter la fig. 3).
- Dévisser la vis de serrage (3) du curseur (12). Insérer la barre de conversion (13) dans le curseur comme indiqué à la fig. 4. Remettre la vis de serrage et la visser à la main.
- Pour fixer la brosse (5), aligner la forme à l'extrémité de l'accessoire avec la tige et l'enfoncer jusqu'à ce que la brosse s'enclenche en position. Voir la figure 5, comme référence. Pour enlever la brosse, tirer simplement dessus.

⚠ **AVERTISSEMENT** : ne pas installer/retirer d'accessoire lorsque l'appareil fonctionne.

- Convertir l'appareil du mode Brosseuse au mode Vadrouille comme indiqué à la fig. 6.

- Fixer le porte-tampon (7) sur la fourche (14) comme le montre la fig. 7. L'enfoncer de manière à entendre un déclic.

Installation des piles

Remarque : avant d'insérer les piles, s'assurer que la Power Mop se trouve en mode vadrouille. ***Consulter la rubrique Conversion de l'appareil*** pour savoir comment passer d'un mode à l'autre.

⚠ **MISE EN GARDE** : **être prudent au moment de retirer les piles. En effet, elles pourraient devenir chaudes si l'appareil est utilisé en mode Brosseuse pour une période de temps prolongée.**

Retirer le compartiment des piles (15) en enfonçant la languette et en la tournant vers le haut comme indiqué à la fig. 8. Insérer quatre piles alcalines AA neuves et s'assurer de bien respecter la polarité des piles (+) et (-). Insérer d'abord les piles près du couvercle comme indiqué à la fig. 9. Remettre le compartiment à piles dans l'appareil. Utiliser uniquement des piles alcalines.

⚠ **AVERTISSEMENT** : **les piles peuvent exploser ou couler et provoquer des blessures ou un incendie. Pour réduire ce risque :**

- Respecter attentivement toutes les directives et avertissements apposés sur l'étiquette des piles et de l'emballage de l'appareil.
- Toujours insérer les piles selon la polarité correcte (+ et -), comme indiqué sur les piles et le matériel.

- Ne pas créer de court-circuit dans les bornes des piles.

- Ne pas charger les piles.

- Ne pas mélanger piles neuves et usagées. Les remplacer toutes en même temps par des piles neuves de la même marque et du même type.
- Retirer immédiatement les piles déchargées et les éliminer en fonction de la réglementation locale en vigueur.
- Ne pas jeter les piles dans les flammes.
- Garder les piles hors de la portée des enfants.
- Retirer les piles si l'appareil ne sera pas utilisé pendant plusieurs mois.

- Le transport des piles peut causer un incendie si les bornes des piles entrent en contact involontairement avec des matières conductrices comme des clés, de la monnaie, des outils manuels et d'autres éléments semblables. La Hazardous Material Regulation du département des Transports des É.-U. interdit, en fait, le transport des piles pour le commerce ou dans les avions (par ex. : piles emballées dans des valises et des bagages à main) À MOINS qu'elles soient bien protégées contre les courts-circuits. Pour le transport de piles individuelles, on doit donc s'assurer que les bornes sont protégées et bien isolées contre toute matière pouvant entrer en contact avec elles et provoquer un court-circuit.

Insertion et éjection des tampons nettoyeurs « sans mains »

Insertion des tampons « sans mains »

- Pour fixer le tampon nettoyeur, la Power Mop doit être en mode Vadrouille. ***Consulter la rubrique Conversion de l'appareil*** pour savoir comment passer d'un mode à l'autre.
- Mettre le tampon nettoyeur (6) au sol de manière à ce que le côté tissu soit en contact avec le sol comme le montre la fig. 10A.
- Placer le porte-tampon (7) au-dessus du tampon nettoyeur, puis l'insérer dans le tampon nettoyeur.
- Appliquer une légère pression sur le porte-tampon pour le fixer en position.

Éjection du tampon nettoyeur

- Pour l'éjection, soulever le porte-tampon au-dessus du plancher, puis tourner le bouton du porte-tampon (16) (fig. 10B), dans le sens indiqué par la flèche.
- Éliminer le tampon nettoyeur.

Remarque : il est peut-être possible de le recycler dans votre région. S'informer auprès de l'organisme local de recyclage.

La Power Mop est également compatible avec les tampons jetables courants ainsi qu'avec les tampons lavables et réutilisables (les tissus en microfibres par exemple). On peut facilement obtenir ces tampons dans la plupart des magasins de détail.

Insertion et retrait des tampons nettoyants sans marque

Pour insérer les tampons sans marque :

- Mettre le tampon à plat au plancher.
- Centrer le porte-tampon du Power Mop directement au-dessus du tampon au plancher.
- Envelopper les bords du tampon autour du porte-tampon de manière à joindre les pinces caoutchoutées (17), logées au sommet du porte-tampon, comme indiqué à la fig. 10C.
- Insérer les bords du tampon, un à la fois, dans chacune des quatre pinces en caoutchouc, logées au sommet du porte-tampon. Utiliser votre doigt pour réaliser cette opération.
- Pour enlever le tampon sale, le retirer simplement des pinces en caoutchouc.

Suspension de l'appareil

- Trouver un montant dans le mur pour y poser l'appareil.

- Insérer un clou de finition de 63,5 mm (2 po) selon un angle de 45 degrés, à au moins 1 321 mm (52 po) du sol. La tête du clou doit sortir de 25 mm (1 po) du mur. Voir les figures 11 et 11A pour en savoir plus.

FONCTIONNEMENT

Conversion de l'appareil

12A - Mode Vadrouille

12B - Mode Brosseuse

12C - Installation de la brosse/Mode de retrait

- Passage du mode Vadrouille au mode Brosseuse**

Pour passer d'un mode à l'autre, enfoncer le bouton logé sous le curseur (fig. 12D), puis ramener le curseur vers vous. Relâcher le bouton au moment où le curseur amorce son déplacement. Ramener le curseur jusqu'à ce qu'un déclic se fasse entendre.

- Passage du mode brosseuse au mode vadrouille**

Pour passer d'un mode à l'autre, enfoncer le bouton logé sous le curseur (fig. 12D), puis éloigner le curseur. Relâcher le bouton au moment où le curseur amorce son déplacement. Ramener le curseur jusqu'à ce qu'un déclic se fasse entendre.

- Passage du mode vadrouille au mode Installation de la brosse/Prélèvement**

Pour passer d'un mode à l'autre, enfoncer le bouton logé sous le curseur (fig. 12D), puis ramener le curseur vers vous. Relâcher le bouton au moment où le curseur amorce son déplacement. Ramener le curseur vers vous jusqu'au moment de sentir l'encliquetage intermédiaire dans la course du curseur.

Utilisation de l'appareil

⚠ **MISE EN GARDE** : la Power Mop est résistante à l'eau, mais n'est pas étanche. Ne pas immerger l'appareil dans l'eau.

IMPORTANT : la Power Mop a été conçue pour un nettoyage facile et puissant. En cas de doute à propos de l'utilisation de la brosseuse sur une surface, tester un accessoire sur une petite surface cachée avant de nettoyer de plus grandes zones.

Retrait, remplissage et installation du réservoir

⚠ **AVERTISSEMENT** : toujours suivre les recommandations et les avertissements de sécurité des fabricants sur les produits chimiques de nettoyage utilisés. Rincer à grande eau le réservoir et le système de distribution de liquide avant de les remplir avec une solution de nettoyage différente. Ne pas mélanger différentes solutions de nettoyage. Toujours remplir et vider le réservoir dans un évier en cas de renversement.

REMARQUE! Remplir uniquement le réservoir de solutions de nettoyage « d'aspect aqueux » approuvées pour un usage domestique et pouvant être utilisées dans un distributeur à pompe à main. Tout autre produit de nettoyage plus épais comme les gels et les produits de récurage doux peuvent être appliqués directement à la surface à nettoyer, à partir de leur contenant, mais ne peuvent être distribués par la Power Mop, car ils risquent d'obstruer le dispositif de distribution de liquide.

- Pour retirer le réservoir de l'appareil, le saisir et le retirer comme le montre la fig. 13.
- Dévisser le bouchon du réservoir.
 - Ne pas enlever la tubulure transparente et tout autre composant du bouchon. Ils sont nécessaires au bon fonctionnement du dispositif de distribution de liquide.
- Remplir la bouteille jusqu'au repère de remplissage **MAX**, de la solution de nettoyage désirée.
- Remettre le bouchon, le visser manuellement.
- Remettre le réservoir sur l'appareil et l'enfoncer de manière à entendre un déclic.

Utilisation du dispositif de distribution de liquide

- Après avoir rempli et installé le réservoir dans la Power Mop comme il est expliqué à la rubrique ***Retrait, remplissage et installation du réservoir***, enfoncer la détente logée dans la section supérieure de la poignée puis la relâcher.
- Le liquide sera pulvérisé par la buse située à l'avant de l'appareil.
Remarque : pour la première utilisation ou après une longue période sans utiliser l'appareil, il peut falloir actionner la détente à plusieurs reprises avant d'obtenir une pulvérisation du liquide.

Activation de la brosse de récurage

- La brosse de récurage est automatiquement actionnée lorsque vous passez du mode Vadrouille au mode Brosseuse. ***Consulter la rubrique Conversion de l'appareil*** pour savoir comment passer d'un mode à l'autre.
- Pour cesser le fonctionnement de la brosse de récurage, passez simplement à un autre mode de fonctionnement.

Retrait du porte-tampon

La Power Mop a été conçue de telle sorte que le porte-tampon s'enlève facilement, il est ainsi plus facile de récurer dans les endroits et les coins difficiles d'accès. Vous pouvez aussi la réserver au nettoyage des planchers. Pour actionner la brosse de récurage, respecter simplement les directives inscrites à la rubrique ***Actionnement de la brosse de récurage***. Il est également possible de ranger et suspendre la Power Mop sans le porte-tampon (***pour en savoir davantage, consulter la rubrique Nettoyage, rangement et suspension de l'appareil***).

- Pour retirer le porte-tampon, appuyer sur le bouton (18) au bas de la fourche comme indiqué à la fig. 14, tout en tirant sur l'axe de pivot du porte-tampon (19).
- Pour réinstaller le porte-tampon, insérer l'axe de pivot du porte-tampon dans la fourche, puis l'enfoncer jusqu'à entendre un déclic.

DIRECTIVES D'ENTRETIEN À L'INTENTION DE L'UTILISATEUR

Entretien du dispositif de distribution du liquide

Un entretien régulier est nécessaire pour éviter toute obstruction du dispositif et assurer son bon fonctionnement.

- Éliminer le liquide contenu dans le réservoir.
- Rincer abondamment à l'eau le réservoir et le dispositif de distribution de liquide.
- Remplir le réservoir d'un mélange composé d'une part de vinaigre et de trois parts d'eau, puis le réinsérer dans le Power Mop.
- Pulvériser le liquide jusqu'à ce le niveau d'eau à l'intérieur du réservoir se trouve au repère de 100 ml.
- Retirer le réservoir de l'appareil et appuyer à plusieurs reprises sur la détente pour pulvériser le reste de liquide de la tubulure.
- Vider toute solution vinaigrée restante du réservoir, puis le remplir d'eau jusqu'au repère de 200 ml. Rincer le système de distribution de liquide en pulvérisant l'eau par la buse jusqu'à épuisement complet de l'eau du réservoir.

Nettoyage et rangement

- Enlever la brosse de récurage et la nettoyer avec un détergent doux, puis rincer à l'eau et sécher à l'air.
 - Ne pas utiliser de produits abrasifs pour nettoyer la Power Mop. Ne pas immerger l'appareil dans l'eau.
- Ranger à l'intérieur la Power Mop et les accessoires.

	GUIDE DE DÉPANNAGE	
PROBLÈME	RAISON POSSIBLE	SOLUTION POSSIBLE
La brosse ne fonctionne pas en mode Brosseuse.	1. Piles à plat.	1. Insérer des piles alcalines neuves.
	2. Piles mal insérées.	2. Vérifier l'insertion des piles.
	3. Le curseur n'est pas bien réglé au mode Brosseuse.	3. Repositionner le curseur.
	4. L'appareil nécessite des travaux d'entretien.	4. Appeler le service à la clientèle.
	5. Brosse coincée.	5. Enlever les cheveux et les débris de la brosse.
Aucune pulvérisation.	1. Réservoir vide.	1. Remplir le réservoir.
	2. Réservoir mal inséré.	2. Enfoncer le réservoir dans l'appareil jusqu'au son du déclic.
	3. Buse obstruée.	3. Nettoyer la buse obstruée avec une aiguille.

Pour obtenir de l'aide avec l'outil, consulter notre site Web **www.blackanddecker.com** pour l'emplacement du centre de réparation le plus près ou communiquer avec l'assistance **BLACK & DECKER** au **1-800-544-6986**.

INFORMACION SUR LES RÉPARATIONS

Tous les centres de réparation Black & Decker sont dotés de personnel qualifié en matière d'outillage électrique; ils sont donc en mesure d'offrir à leur clientèle un service efficace et fiable. Que ce soit pour un avis technique, une réparation ou des pièces de rechange authentiques installées en usine, communiquer avec l'établissement Black & Decker le plus près de chez vous. Pour trouver l'établissement de réparation de votre région, consulter le répertoire des Pages jaunes à la rubrique « Outils électriques » ou composer le numéro suivant : 1-800-544-6986 ou consulter le site www.blackanddecker.com

GARANTIE COMPLÈTE DE DEUX ANS POUR UNE UTILISATION DOMESTIQUE

Black & Decker (É.-U.) Inc. garantit ce produit pour une durée de deux ans contre tout défaut de matériau ou de fabrication. Le produit défectueux sera remplacé ou réparé sans frais de l'une des deux façons suivantes :

La première façon consiste en un simple échange chez le détaillant qui l'a vendu (pourvu qu'il s'agisse d'un détaillant participant). Tout retour doit se faire durant la période correspondant à la politique d'échange du détaillant (habituellement, de 30 à 90 jours après l'achat). Une preuve d'achat peut être requise. Vérifier auprès du détaillant pour connaître sa politique concernant les retours hors de la période définie pour les échanges.

La deuxième option est d'apporter ou d'envoyer le produit (transport payé d'avance) à un centre de réparation autorisé ou à un centre de réparation de Black & Decker pour faire réparer ou échanger le produit, à notre discrétion. Une preuve d'achat peut être requise. Les centres Black & Decker et les centres de service autorisés sont répertoriés dans les pages jaunes, sous la rubrique « Outils électriques ».

Cette garantie ne s'applique pas aux accessoires. Cette garantie vous accorde des droits légaux spécifiques et vous pourriez avoir d'autres droits qui varient d'un État ou d'une province à l'autre. Pour toute question, communiquer avec le directeur du centre de réparation Black & Decker le plus près de chez vous. Ce produit n'est pas destiné à un usage commercial.

REMPACEMENT GRATUIT DES ÉTIQUETTES D'AVERTISSEMENT : si les étiquettes d'avertissement deviennent illisibles ou sont manquantes, composer le 1-800-544-6986 pour en obtenir le remplacement gratuit.

Imported by / Importé par
Black & Decker Canada Inc.
100 Central Ave.
Brockville (Ontario) K6V 5W6

Voir la rubrique "Outils électriques"
des Pages Jaunes
pour le service et les ventes.



BLACK & DECKER®

TRAPEADOR A BATERIAS

MANUAL DE INSTRUCCIONES

Catálogo N° PM1000

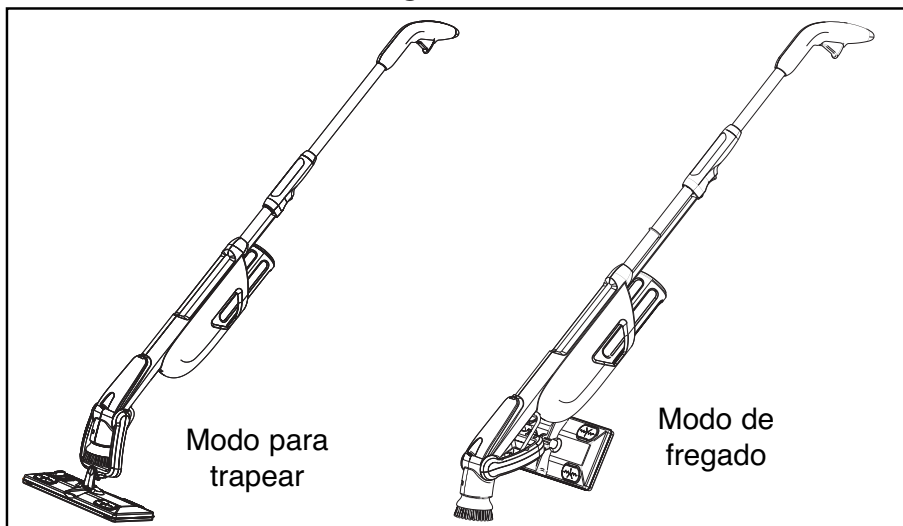

¡GRACIAS POR ELEGIR BLACK & DECKER!

VAYA A WWW.BLACKANDDECKER.COM/NEWOWNER
PARA REGISTRAR SU NUEVO PRODUCTO.

ANTES DE DEVOLVER ESTE PRODUCTO POR
CUALQUIER MOTIVO, LLAME AL

(55)5326-7100

ANTES DE LLAMAR, TENGA EL NÚMERO DE CATÁLOGO Y EL CÓDIGO DE FECHA PREPARADOS. EN LA MAYORÍA DE LOS CASOS, UN REPRESENTANTE DE BLACK & DECKER PUEDE RESOLVER EL PROBLEMA POR TELÉFONO. SI DESEA REALIZAR UNA SUGERENCIA O COMENTARIO, LLÁMENOS. SU OPINIÓN ES FUNDAMENTAL PARA BLACK & DECKER.

Para comprar una caja de almohadillas de limpieza "No Touch" de repuesto (Modelo PM-DP) o un cepillo de repuesto, llame al 1-888-678-7278, vea la figura 2 (6).

Información clave que usted debe conocer

- Use solamente limpiadores para uso doméstico que sean "similares al agua" y adecuados para los tipos de piso que limpia. No utilice limpiadores con agentes de pino u otros productos a base de aceite.
- Instale la almohadilla de limpieza y el cepillo para fregar antes de usar.
- Utilice sólo baterías alcalinas AA.

CONSERVE ESTE MANUAL PARA FUTURAS CONSULTAS.

⚠️ ADVERTENCIA: Instrucciones y advertencias de seguridad importantes

Quando utilice aparatos eléctricos, siempre debe seguir algunas precauciones básicas de seguridad, entre ellas:

POR FAVOR LEA ATENTAMENTE PARA ENTENDER TODAS LAS INSTRUCCIONES ANTES DE UTILIZAR LA UNIDAD.

⚠️ ADVERTENCIA: Algunos productos de limpieza contienen sustancias químicas reconocidas por el Estado de California como causantes de cáncer, defectos de nacimiento u otros problemas reproductivos. Cuando utilice el trapeador a baterías, asegúrese de leer las etiquetas de los productos de limpieza, por si hay advertencias de acuerdo con la Propuesta 65. Siga las instrucciones de los recipientes de estos productos.

⚠️ ADVERTENCIA: INSTRUCCIONES PARA EVITAR UN INCENDIO, UNA DESCARGA ELÉCTRICA O LESIONES PERSONALES.

- Debe supervisar muy detenidamente cualquier aparato que se utilice cerca de los niños. No permita que se utilice como juguete.
- Nunca rocíe el producto hacia la cara o en dirección a otra persona.
- Nunca coloque la boca sobre la boquilla ni intente imprimir el pulverizador succionando a través de la boquilla.
- NO ROCÍE GASOLINA, SOLVENTES, ÁCIDOS, LÍQUIDOS CÁUSTICOS, VENENOS, ACEITES, LÍQUIDOS INFLAMABLES O PRODUCTOS SIMILARES. Las quemaduras, el incendio o la inhalación o el contacto con estos líquidos pueden provocar lesiones personales.
- No lo opere en presencia de vapores o líquidos explosivos o inflamables.
- Utilice siempre protección para los ojos cuando use el trapeador a baterías con sustancias irritantes. También deberá usar guantes de goma. Lea y respete las instrucciones del fabricante del producto limpiador que utiliza.
- Nunca utilice este producto por encima de la altura de la cabeza.
- Guarde siempre la unidad en un lugar cubierto.
- Mantenga el cabello, las ropas holgadas, las joyas y todas las partes del cuerpo alejadas de las piezas en movimiento.
- No inserte ningún suplemento o accesorio mientras la unidad esté en funcionamiento.
- Guarde fuera del alcance de los niños.
- Este aparato está diseñado para uso doméstico solamente y no para uso comercial o industrial.
- Úsela solamente de la manera que se describe en este manual. Utilice únicamente accesorios recomendados por Black & Decker.
- Tenga especial precaución al limpiar las escaleras.
- Mantenga el área de trabajo bien iluminada.
- No lo utilice para absorber o recoger sustancias tóxicas, líquidos inflamables o combustibles como gasolina, ni lo use en áreas en las que estas sustancias puedan estar presentes.
- No lo use sin haber instalado el Cepillo para fregar y la Almohadilla de limpieza.
- Ningún aparato electrónico o eléctrico debe guardarse en o estar expuesto a áreas de calor intenso o humedad. No guarde su trapeador a baterías cerca de estufas, radiadores, hornos ni en un baño o en el área de baños.
- No toque las piezas móviles.

CONSERVE ESTAS INSTRUCCIONES

INSTRUCCIONES DE INSTALACIÓN

Características

- * Dependiendo del modelo que haya adquirido, es posible que su unidad no tenga la apariencia exacta que aquí se muestra.
- * **ANTES DEL PRIMER USO**, retire todos los componentes del empaque y familiarícese con ellos para facilitar el montaje y la operación del trapeador a baterías.

Montaje del trapeador a baterías

- Calce la varilla de la horquilla (8) en el enlace de la barra de conversión (9), como se muestra en la Fig. 2.
- Instale la sección del mango (2), pero antes de insertarla y calzarla en el lugar, asegúrese de que la clavija del conector (10) coincida con la forma de la muesca del tubo de la unidad principal (11). Empuje el mango hasta escuchar un sonido seco a fin de asegurarse de que esté correctamente instalado en el tubo de la unidad principal. (Consulte la Fig. 3)
- Desatornille el tornillo de ajuste (3) del interruptor deslizante (12) e inserte la barra de conversión (13) en el interruptor deslizante, como se muestra en la Fig. 4. Vuelva a instalar el tornillo de ajuste y apriételo manualmente.
- Para instalar el cepillo (5), alinee la forma del extremo del accesorio con el eje y empuje hacia adentro hasta que calce en el lugar. Consulte la Fig. 5 como referencia. Para retirar el cepillo, simplemente tire de él.

⚠️ **ADVERTENCIA:** No conecte ni desconecte ningún accesorio con la unidad en funcionamiento.

- Convierta la unidad del modo de fregado al modo para trapear como se muestra en la Fig. 6.
- Instale el sujetador de almohadillas (7) en la horquilla (14), como se muestra en la Fig. 7. Empújelo hasta que escuche un sonido seco.

Instalación de la batería

Nota: Antes de instalar las baterías, asegúrese de que el trapeador a baterías esté en el modo para trapear. **Consulte la sección Cómo convertir la unidad para saber cómo realizar** correctamente la conversión de modos.

⚠️ **PRECAUCIÓN:** Tenga cuidado al retirar las baterías, ya que, si la unidad se usó en el modo de fregado durante un período prolongado, pueden estar calientes.

Para retirar el compartimento de la batería (15), empuje la lengüeta y gírela hacia arriba como se muestra en la Fig. 8. Inserte cuatro baterías AA alcalinas nuevas y asegúrese de que los terminales (+) y (-) coincidan correspondientemente. Inserte las baterías como se muestra en la Fig. 9, empezando por las que están cerca de la cubierta. Vuelva a instalar el compartimento de la batería en la unidad. Utilice baterías alcalinas solamente.

⚠️ **ADVERTENCIA:** Las baterías pueden explotar o tener pérdidas y pueden provocar lesiones o incendios. Para disminuir este riesgo:

- Siga cuidadosamente todas las instrucciones y las advertencias de la etiqueta y el envase de la batería.
- Introduzca siempre las baterías correctamente respetando la polaridad (+ y -) indicada en la batería y en el equipo.
- No produzca un cortocircuito con los terminales de la batería.
- No cargue las baterías.
- No mezcle baterías nuevas y viejas. Reemplácelas todas al mismo tiempo por baterías nuevas de la misma marca y tipo.
- Retire todas las baterías agotadas inmediatamente y elimínelas de acuerdo con los códigos locales.
- No arroje las baterías al fuego.
- Mantenga las baterías fuera del alcance de los niños.
- Retire las baterías si el aparato no se va a usar durante varios meses.
- Transportar baterías puede provocar incendios si los terminales de la batería entran en contacto accidentalmente con materiales conductores como llaves, monedas, herramientas de mano u objetos similares. Las Normas para Materiales Peligrosos del Departamento de Transporte de Estados Unidos (HMR) en realidad prohíben transportar baterías comercialmente o en aeroplanos (es decir, empaçadas en valijas y equipaje de mano) A MENOS que estén protegidas correctamente de cortocircuitos. Por lo tanto, cuando transporte baterías individuales, asegúrese de que los terminales de la batería estén protegidos y bien aislados de materiales que puedan hacer contacto y causar un cortocircuito.

Instalación y expulsión de las almohadillas para limpieza “No Touch”

Instalación de las almohadillas “No Touch”

- Para conectar la almohadilla de limpieza, el trapeador a baterías debe estar en el modo para trapear. **Consulte la sección *Cómo convertir la unidad*** para saber cómo realizar correctamente la conversión de modos.
- Coloque la almohadilla de limpieza (6) sobre el piso de modo que el lado de la tela toque la superficie del piso, como se muestra en la Fig. 10A.
- Coloque el sujetador de almohadillas (7) sobre la almohadilla de limpieza e insértela.
- Aplique una leve presión sobre la almohadilla de limpieza para asegurarla en el lugar.

Expulsión de la almohadilla de limpieza

- Para expulsar la almohadilla de limpieza, eleve el sujetador de almohadillas sobre el piso y gire la perilla del sujetador de almohadillas (16), Fig. 10B, en la dirección que indica la flecha.
- Eliminación de la almohadilla de limpieza

Nota: Probablemente pueda reciclar la almohadilla de limpieza en su área. Consulte a la organización de reciclado local para obtener más información al respecto. El trapeador a baterías también acepta almohadillas desechables comunes así como almohadillas lavables y reutilizables (p. ej., paños de microfibra). Estas almohadillas pueden adquirirse fácilmente en la mayoría de las tiendas minoristas.

Instalación y extracción de las almohadillas para limpieza genéricas

Para instalar las almohadillas genéricas:

- Coloque la almohadilla en posición horizontal sobre el piso.
- Centre el sujetador de almohadillas del trapeador a baterías sobre la almohadilla en el piso.
- Envuelva los bordes de la almohadilla alrededor de los costados del sujetador de almohadillas para alcanzar las pinzas de goma (17) que están en la parte superior del sujetador de almohadillas, como se muestra en la Fig. 10C.
- Inserte los bordes de las almohadillas, uno por vez, en cada una de las 4 pinzas de goma ubicadas en la parte superior del sujetador de almohadillas. Use los dedos para esto.
- Para retirar la almohadilla sucia, simplemente tire de la almohadilla hacia afuera de las pinzas de goma.

Cómo colgar la unidad

- Busque un clavo en la pared en la que se colgará la unidad.
- Inserte un clavo de acabado de 63,5 mm a 45 grados a 1,321 m del piso como mínimo. El cabezal del clavo debe estar a una distancia de 25 mm de la pared. Consulte las Fig. 11 y 11A para conocer los detalles.

INSTRUCCIONES DE OPERACIÓN

Cómo convertir la unidad

12A - Modo para trapear

12B - Modo para fregar

12C - Modo Instalación/retiro del cepillo

• Modo para trapear a Modo para fregar

Para cambiar del modo para trapear al modo de fregado, presione el botón que está debajo del interruptor deslizable (Fig. 12D) y desplácelo hacia usted. Suelte el botón a medida que el interruptor deslizable comienza a moverse. Continúe empujando hasta que escuche un sonido seco.

• Modo para fregar a Modo para trapear

Para cambiar del modo de fregado al modo para trapear, presione el botón que está debajo del interruptor deslizable (Fig. 12D) y desplácelo en sentido opuesto a usted. Suelte el botón a medida que el interruptor deslizable comienza a moverse. Continúe empujando hasta que escuche un sonido seco.

• Modo para trapear a Modo de instalación/retiro del cepillo

Para cambiar del modo para trapear al modo de instalación/extracción del cepillo, presione el botón que está debajo del interruptor deslizable (Fig. 12D) y desplácelo hacia usted. Suelte el botón a medida que el interruptor deslizable comienza a moverse. Continúe empujando hasta que sienta que el retén intermedio dentro del interruptor deslizable se mueva.

Uso de la unidad

⚠ **PRECAUCIÓN:** El trapeador a baterías es resistente al agua, no es impermeable. No sumerja la unidad en agua.

IMPORTANTE: El trapeador a baterías fue diseñado para limpiar con facilidad y potencia. Si no está seguro sobre su uso en una superficie, pruebe un suplemento en un área pequeña que no sea muy visible antes de limpiar áreas más grandes.

Cómo retirar, llenar e instalar la botella

⚠ **ADVERTENCIA:** Siga siempre las recomendaciones y las advertencias de seguridad del fabricante en cuanto al uso del químico limpiador. Antes de utilizar una solución de limpieza diferente, enjuague la botella y el sistema de distribución del líquido. No mezcle soluciones de limpieza diferentes. Siempre debe llenar y vaciar la botella sobre un fregadero para evitar derrames.

NOTA: Sólo llene la botella con soluciones de limpieza "similares al agua" aprobadas y para uso doméstico que se puedan utilizar en dispensadores con bomba manual. Otros productos de limpieza más espesos, como geles y removedores suaves, pueden aplicarse directamente sobre la superficie que desee limpiar desde el contenedor en el que se adquirieron, pero no pueden rociarse a través del trapeador a baterías ya que obstruirán el sistema de distribución del líquido.

- Para retirar la botella de la unidad, sujete y tire de la botella, como se muestra en la Fig. 13.
- Desenrosque la tapa de la botella.
 - No retire el tubo transparente ni los otros componentes de la tapa de la botella. Son necesarios para el funcionamiento adecuado del sistema de distribución del líquido.
- Llene la botella hasta la línea de llenado “**MAX**” con la solución de limpieza que desee.
- Vuelva a colocar la tapa, enrósquela y ajuste manualmente.
- Inserte la botella en la unidad y empújela hasta que escuche un sonido seco.

Funcionamiento del sistema de distribución del líquido

- Después de llenar e instalar la botella en el trapeador a baterías según las indicaciones en la sección ***Cómo retirar, llenar e instalar la botella***, oprima y suelte el disparador ubicado la parte superior de la sección del mango.
- El líquido se rociará a través de la boquilla que está en la parte frontal de la unidad.
Nota: Durante el primer uso o después de un período prolongado de no haber utilizado la unidad, posiblemente deba oprimir y soltar el disparador varias veces antes de que el líquido pueda ser expulsado a través de la boquilla.

Cómo activar el cepillo para fregar

- El cepillo para fregar se activa automáticamente al convertir el trapeador a baterías del modo para trapear al modo de fregado. Consulte la sección ***Cómo convertir la unidad*** para obtener información detallada sobre cómo cambiar el modo de funcionamiento
- Para detener los movimientos del cepillo para fregar, simplemente convierta el trapeador a baterías a uno de los otros modos de funcionamiento.

Extracción del sujetador de almohadillas

El trapeador a baterías fue diseñado para poder retirar el sujetador de almohadillas con facilidad. Esto le permite usar el trapeador a baterías para fregar en áreas y esquinas difíciles de alcanzar. Además, puede usarla como una fregadora de piso dedicada. Para activar el cepillo para fregar, siga las instrucciones básicas incluidas en la sección ***Cómo activar el cepillo para fregar***. El trapeador a baterías también puede guardarse y colgarse sin el sujetador de almohadillas (para obtener más información, **consulte a continuación las secciones *Limpieza y almacenamiento* y *Cómo colgar la unidad***).

- Para retirar el sujetador de almohadillas, oprima el botón (18) que está en la parte inferior de la horquilla, como se muestra en la Fig. 14, y en forma simultánea tire del pivote del sujetador de almohadillas (19).
- Para volver a instalar el sujetador de almohadillas, inserte el eje del pivote del sujetador de almohadillas dentro de la horquilla y empújela hacia adentro hasta que escuche un sonido seco.

INSTRUCCIONES DE MANTENIMIENTO PARA EL USUARIO

Mantenimiento del sistema de distribución del líquido

Se necesita un mantenimiento periódico para evitar obstrucciones y asegurar el buen funcionamiento del sistema de distribución del líquido.

- Deseche el líquido de la botella.
- Enjuague y lave la botella y el sistema de distribución del líquido con agua.
- Llene la botella con una mezcla de 1 parte de vinagre y 3 partes de agua y vuelva a insertarla en la unidad del trapeador a baterías.
- Rocíe el líquido a través de la boquilla hasta que el agua dentro de la botella llegue a la marca de 100 ml.
- Retire la botella de la unidad y oprima el disparador varias veces hasta que ya no salga líquido de la boquilla.
- Vacíe la solución de agua y vinagre restante de la botella y vuelva a llenarla de agua hasta la marca de 200 ml. Enjuague el sistema de distribución del líquido, expulsando el agua a través de la boquilla hasta que la botella se vacíe.

Limpieza y almacenamiento

- Retire y limpie el cepillo para fregar con un detergente suave, enjuague con agua y deje secar al aire.
- Para limpiar el trapeador a baterías, pásele una esponja húmeda y un jabón suave.
 - No use materiales abrasivos para limpiar el trapeador a baterías. No sumerja la unidad en agua.
- Guarde el trapeador a baterías y los accesorios en el interior.

GUÍA PARA SOLUCIONAR PROBLEMAS

PROBLEMA

El cepillo no opera en el modo de fregado.

CAUSA POSIBLE

- Baterías agotadas.
- Las baterías no están bien instaladas.
- El interruptor deslizable no está completamente en el modo de fregado.
- La unidad necesita mantenimiento.
- Cepillo atascado.

SOLUCIÓN POSIBLE

- Instale baterías alcalinas nuevas.
- Compruebe la instalación de las baterías.
- Cambie la posición del interruptor deslizable.
- Llame a la Oficina de atención al cliente.
- Quite los cabellos o residuos del cepillo.
- Vuelva a llenar la botella.
- La botella no está insertada correctamente.
- Limpie la boquilla bloqueada con una aguja.

No rocía.

- Botella vacía.
- La botella no está insertada correctamente.
- Boquilla atorada.

Para conocer la ubicación del centro de mantenimiento más cercano a fin de recibir ayuda con su producto, visite nuestro sitio Web www.blackanddecker.com o llame a la línea de ayuda BLACK & DECKER al **55-5326-7100**

INFORMACIÓN DE MANTENIMIENTO

Todos los Centros de mantenimiento de Black & Decker cuentan con personal altamente capacitado dispuesto a brindar a todos los clientes un servicio eficiente y confiable en la reparación de herramientas eléctricas. Si necesita consejo técnico, reparaciones o piezas de repuesto originales de fábrica, póngase en contacto con el centro de mantenimiento de Black & Decker más cercano a su domicilio. Para ubicar su centro de servicio local, consulte la sección “Herramientas eléctricas” (Tools-Electric) de las páginas amarillas, llame al **(55)5326-7100** o visite nuestro sitio www.blackanddecker.com.

GARANTÍA COMPLETA DE DOS AÑOS PARA USO EN EL HOGAR

Black & Decker (Estados Unidos) Inc. ofrece una garantía de dos años por cualquier defecto del material o de fabricación de este producto. El producto defectuoso se reparará o reemplazará sin costo alguno de dos maneras.

La primera opción, el reemplazo, es devolver el producto al comercio donde se lo adquirió (siempre y cuando se trate de un comercio participante). Las devoluciones deben realizarse conforme a la política de devolución del comercio (generalmente, entre 30 y 90 días posteriores a la venta). Le pueden solicitar comprobante de compra. Consulte en el comercio acerca de la política especial sobre devoluciones una vez excedido el plazo establecido.

La segunda opción es llevar o enviar el producto (con flete pago) a un Centro de mantenimiento propio o autorizado de Black & Decker para su reparación o reemplazo según nuestro criterio. Le pueden solicitar el comprobante de compra. Los Centros de mantenimiento autorizados y de propiedad de Black & Decker se detallan en la sección “Herramientas eléctricas” (Tools-Electric) de las páginas amarillas de la guía telefónica. Esta garantía no se extiende a los accesorios. Esta garantía le concede derechos legales específicos; usted puede tener otros derechos que pueden variar según el estado o la provincia. Si tiene alguna pregunta, comuníquese con el gerente del Centro de mantenimiento de Black & Decker de su zona. Este producto no está diseñado para uso comercial.

REEMPLAZO GRATUITO DE LAS ETIQUETAS DE ADVERTENCIAS: si sus etiquetas de advertencia se tornan ilegibles o faltan, llame al **(55)5326-7100** para que se le reemplacen gratuitamente.

Para reparación y servicio de sus herramientas eléctricas, favor de dirigirse al Centro de Servicio más cercano:

CULIACAN, SIN

Av. Nicolás Bravo #1063 Sur
(667) 7 12 42 11
Col. Industrial Bravo

GUADALAJARA, JAL

Av. La Paz #1779
(33) 3825 6978
Col. Americana Sector Juarez

MEXICO, D.F.

Eje Central Lázaro Cardenas
No. 18
(55) 5588 9377
Local D, Col. Obrera

MERIDA, YUC

Calle 63 #459-A
(999) 928 5038
Col. Centro

MONTERREY, N.L.

Av. Francisco I. Madero
No.831
(81) 8375 2313
Col. Centro

PUEBLA, PUE

17 Norte #205
(222) 246 3714
Col. Centro

QUERETARO, QRO

Av. Madero 139 Pte.
(442) 214 1660
Col. Centro

SAN LUIS POTOSI, SLP

Av. Universidad 1525
(444) 814 2383
Col. San Luis

TORREON, COAH

Bldv. Independencia, 96 Pte.
(871) 716 5265
Col. Centro

VERACRUZ, VER

Prolongación Díaz Mirón #4280
(229)921 7016
Col. Remes

VILLAHERMOSA, TAB

Constitución 516-A
(993) 312 5111
Col. Centro

PARA OTRAS LOCALIDADES LLAME AL: (55) 5326 7100

Vea “Herramientas eléctricas (Tools-Electric)” – Páginas amarillas – para Servicio y ventas



BLACK & DECKER S.A. DE C.V.
BOSQUES DE CIDROS ACCESO RADIATAS NO. 42
COL. BOSQUES DE LAS LOMAS.
05120 MÉXICO, D.F.
TEL. 55-5326-7100

ESPECIFICACIONES

Tensión de alimentación: 6 V