

# EZ Latch™

Lower Anchorage  
Belt System  
*for*



**GRACO®**  
Carseats

**Century**  
Carseats

- For use in vehicles with **LATCH** or **ISOFIX** anchor points.

Avoid injury or death-  
Read and understand  
this manual!

**Store instructions  
for future use.**

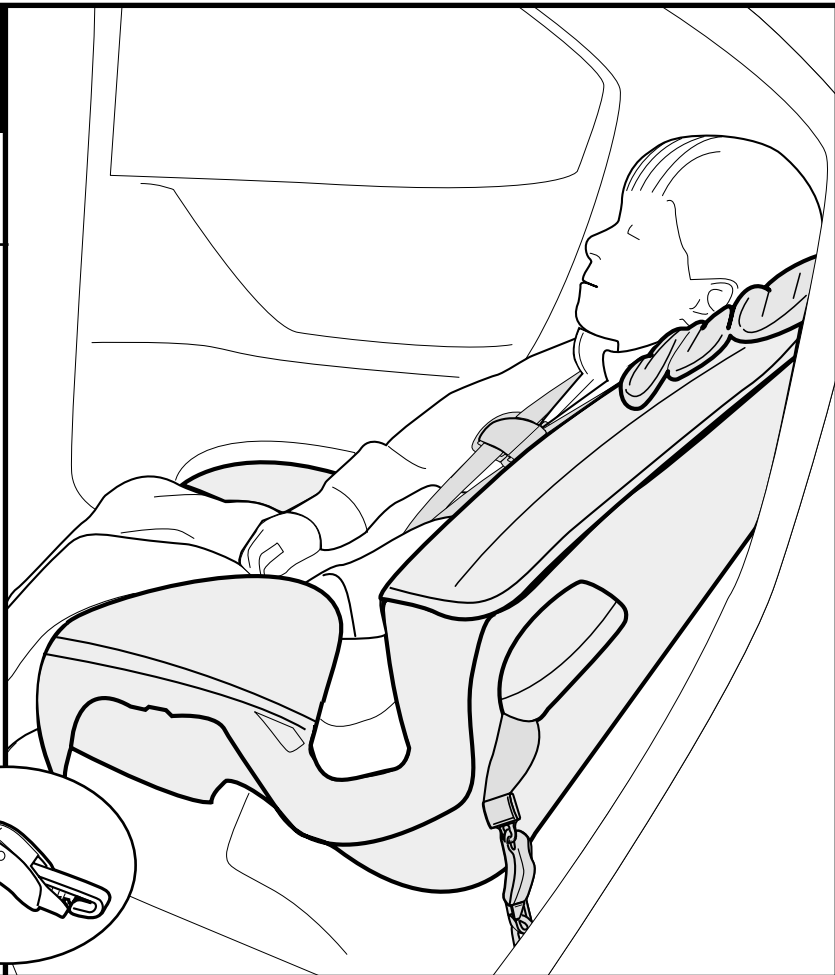
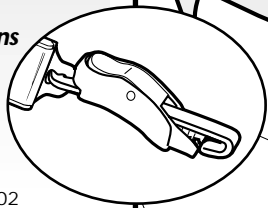

## Table Of Contents

|   |   |
|---|---|
| <b>Important Information</b> .....                  | 1 |
| <b>What Is LATCH</b> .....                          | 2 |
| <b>Use Restrictions</b> .....                       | 3 |
| <b>LATCH In Vehicle</b> .....                       | 4 |
| <b>Installing Car Seat In Vehicle</b> .....         | 5 |
| <b>EZ LATCH™ Removal<br/>from Vehicle</b> .....     | 7 |
| <b>Booster Car Seat<br/>(Without Harness)</b> ..... | 8 |
| <b>Maintenance</b> .....                            | 9 |

## Important Information

EZ LATCH™ can only be used in vehicles that are equipped with **LATCH** or **ISOFIX** anchor points.

To properly install car seat, you will need the following:

- Original car seat instruction manual. If car seat instruction manual is missing, call 1-800-837-4044 to obtain instruction manual.
- Vehicle owner's manual.
- Tether kit or top tether strap for forward-facing or booster car seats.

## \* What is LATCH?

United States Federal Motor Vehicle Safety Standards have defined a new system for installing car seats in vehicles. The system is called **LATCH**. **LATCH** stands for:

**L**ower **A**nchorage and **T**ether for **C**hildren.

### **LATCH SYSTEMS FOR CAR SEATS:**

The **LATCH** on the car seat consists of a top tether strap used (for forward-facing only) and lower anchorage belt (**Fig. a**).

The **LATCH** shown below allows you to attach your Graco or Century car seat to a vehicle with **LATCH** or **ISOFIX** anchor points.

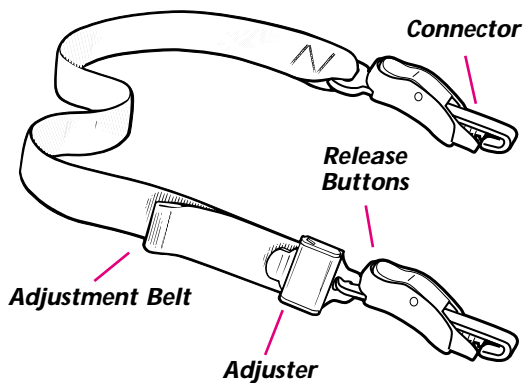

### **LATCH SYSTEMS FOR VEHICLES:**

**LATCH** in the vehicle consists of a top tether anchor point and two lower anchor points (**Fig. a**).

Some vehicle owner manuals use the term **ISOFIX** to identify the new car seat anchorage system. This EZ LATCH™ can also be used in vehicle seating positions equipped with **ISOFIX**.

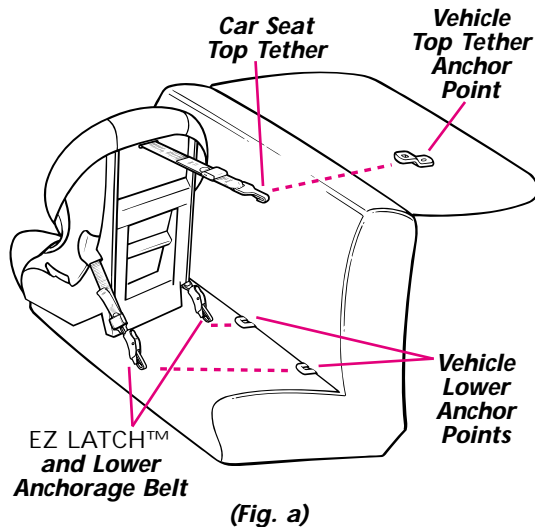

## WARNING

Avoid serious injury or death:

- DO NOT use EZ LATCH™ to restrain an occupant.



- Use only with Graco and Century car seats.  
**See Use Restrictions.**

- Never attach two connectors to one vehicle lower anchor point unless specifically allowed by the vehicle manufacturer.

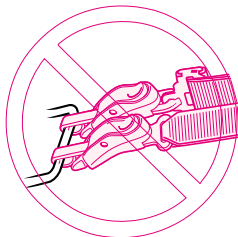

- If car seat or EZ LATCH™ is in a crash, they must be replaced. **DO NOT use them again!** A crash can cause unseen damage and using it again could result in serious injury or death.

## Use Restrictions

Use the **EZ LATCH™** only on Graco and Century car seats manufactured after September 1, 1997 see "Manufactured On" date label on car seat. Except as noted below:

### **Graco Snugride Base**



If base looks like this  
**DO NOT** use EZ LATCH™.



If base looks like this  
**USE** EZ LATCH™.

**DO NOT** use with **Century** Carseat Models below:

**Encore/Ovation:** 4612, 4613, 4615, 4616, 4617, 4618, 4619, 4632, 4633, 4635, 4636, 4642, 4643, 4662, 4663, 4665, 4666, 44612, 44615, 44617, 44618, 44635, 44643, 44662, 44665.

**Smart Move:** 4709, 4710, 4712, 4714, 4720, 4724, 4735, 4750, 4765, 44709, 44710, 44712, 44714, 44765.

**Avanta:** 41500, 41530, 41540, 41570, 41580, 41640, 41650, 41670, 41672.

**Bravo (DO NOT use in REAR facing mode. USE forward facing ONLY):** 4620, 4621, 4670, 44620, 44622, 44623, 44630, 44631, 44633, 44670.

## \* LATCH In Vehicle

Newer vehicles have one or more seating positions with **LATCH** anchorage systems.

If vehicle is equipped with **LATCH**, the vehicle lower anchor points may be visible at the vehicle seat crease. If not visible, they may be marked with the symbol below (**Fig. a**). See your vehicle owner's manual for exact locations, anchor identification, and requirements for use with a car seat.

Check vehicle owner's manual for vehicle top tether anchor locations. They may be identified using one of the anchor symbols as shown below (**Fig. b** or **Fig. c**).

**ONLY** use EZ LATCH™ or a car seat in a seating position recommended by vehicle manufacturer.

Typical seat in a passenger vehicle. Other vehicle types may have different **LATCH** locations.

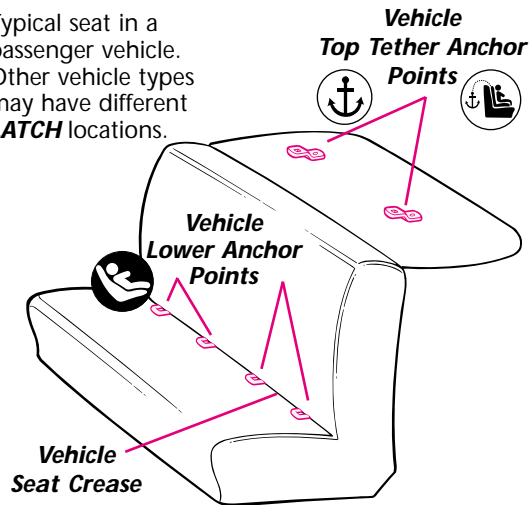

(Fig. a)



(Fig. b)



(Fig. c)

## \* Installing Car Seat In Vehicle

**Follow instruction manual provided with car seat for installation in vehicle;** use the EZ LATCH™ in place of the vehicle seat belt.

1 For ease of installation, extend EZ LATCH™ to its maximum length.

2 Position car seat, rear-facing or forward-facing, correctly for your child (**Fig. a or Fig. b**).

**IMPORTANT: Release Buttons** must face up and **Adjuster** must face outward so belt can be adjusted without interference (**Fig. a**).

3 Thread EZ LATCH™ through car seat belt path normally used for vehicle seat belt, as shown in car seat manual.

Belt must lay flat and not be twisted.

4 Hook **Connectors** to vehicle lower anchors. Pull firmly on **Connectors** to be sure they are attached (**Fig. c**).

5 Tighten EZ LATCH™ by pushing down hard on car seat and pulling the adjustment belt (**Fig. d**).

6 Test car seat for secure installation as described in car seat instruction manual by pulling front-to-back and left-to-right.

7 Check that the EZ LATCH™ stays tight and does not slip from the tightened position. If it does not stay tight, try another seating position or contact Customer Service.

8 For forward-facing car seats only, attach the top tether strap and tighten top tether strap.

Forward-facing car seats **SHOULD** use a top tether strap in addition to EZ LATCH™. If you do not have a top tether strap, call 1-888-224-6549 with your model number and date of manufacture to see if a top tether strap is available for your model.

Each trip check that car seat is securely installed; tighten if necessary.

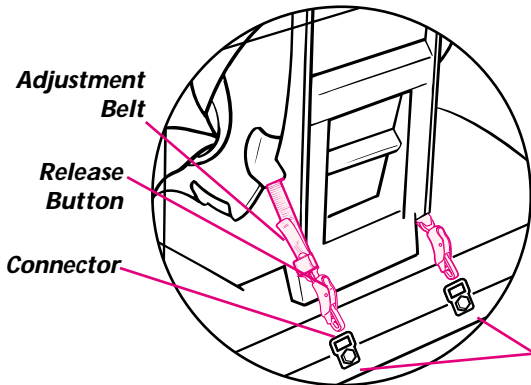

**(Fig. a)**

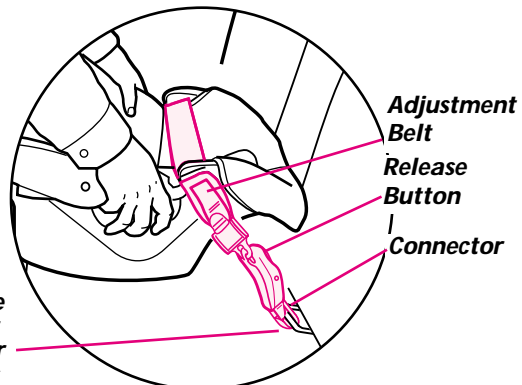

**(Fig. b)**

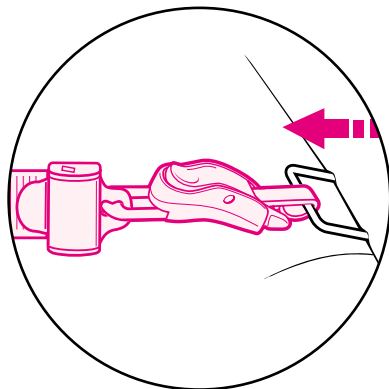

**(Fig. c)**

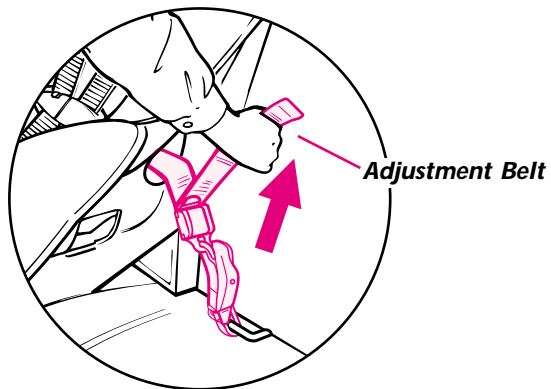

**(Fig. d)**

## EZ LATCH™ Removal from Vehicle

- 1 Tilt metal tab of adjuster to release tension (**Fig. a**), then pull webbing through adjuster to loosen belt.

**HINT:** Press down on car seat to reduce tension on EZ LATCH™.

- 2 Press and hold red release button (**Fig. b**).

- 3 Push connector in, lift connector up and pull out (away from anchor point) (**Fig. c**).

- 4 Repeat steps 2 and 3 with other connector.

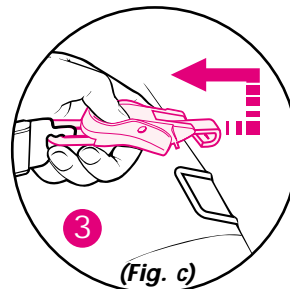
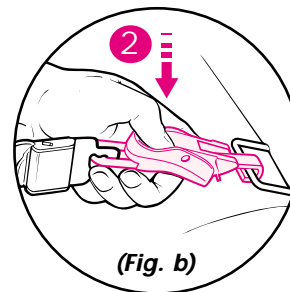
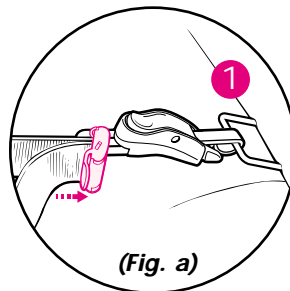



## Booster Car Seat (Without Harness)

### **WARNING**

Avoid serious injury or death:

- DO NOT use EZ LATCH™ across front of child.



Refer to your booster seat manual to see if EZ LATCH™ can be used.



## Maintenance

Periodically check belt for damage or wear.  
A damaged or frayed belt **MUST** be replaced.

EZ LATCH™ belt may be surface washed with a solution of mild soap and water. Rinse with clean water. DO NOT USE HARSH CLEANERS OR IMMERSE THE BELT IN WATER. Doing so may weaken the belt. Rinse with clean water and air dry.



Graco Children's Products Inc.  
*A Division of Newell Rubbermaid*  
150 Oaklands Blvd.  
Exton, PA 19341

# EZ Latch™

Système d'ancrage  
du bas pour  
les ceintures  
de siège d'auto de



GRACO®

Century

- Pour usage dans les véhicules avec points d'ancrage de loquet de sûreté ou ISOFIX.

Évitez les blessures et la mort, lisez et comprendre ce manuel!

***Entreposer ces instructions pour usage futur.***

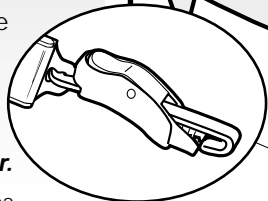

## \* Table des matières

|   |   |
|---|---|
| <b>Information Importante</b> .....                     | 1 |
| <b>Qu'est ce que le LOQUET DE SÛRETÉ</b> .....          | 2 |
| <b>Utilisez des restrictions</b> .....                  | 3 |
| <b>LOQUET DE SÛRETÉ dans le véhicule</b> .....          | 4 |
| <b>Installer le siège d'auto dans le véhicule</b> ..... | 5 |
| <b>Retirer EZ LATCH™ du véhicule</b> .....              | 7 |
| <b>Siège d'appoint (Sans les harnais)</b> .....         | 8 |
| <b>Entretien</b> .....                                  | 9 |

## \* Information Importante

EZ LATCH™ peut-être seulement utilisé dans les véhicules qui sont équipés avec les points d'ancrage LOQUET DE SÛRETÉ ou ISOFIX.

Pour installer proprement le siège d'auto, vous allez avoir besoin ce qui suit:

- Manuel d'instructions du siège d'auto original. Si vous n'avez pas le manuel d'instructions du siège d'auto, appelez au 1-800-667-8184 pour en obtenir un.
- Manuel du véhicule du propriétaire
- Trousse de sangle de retenue ou sangle de retenue pour siège d'auto ou siège d'appoint faisant face vers l'avant.

## \* Qu'est ce que le LOQUET DE SÛRETÉ?

Les critères fédéraux de sécurité du véhicule automobile aux États-Unis ont défini un nouveau système pour installer les sièges d'auto dans le véhicule. Le système se nomme LOQUET DE SÛRETÉ. Cela signifie:

**Point d'ancrage inférieur et sangle de retenue pour enfant.**

### **SYSTÈME DE LOQUET DE SÛRETÉ POUR SIÈGES D'AUTO:**

Le LOQUET DE SÛRETÉ sur le siège d'auto utilise une sangle de retenue supérieure (pour siège face vers l'avant seulement) et ceinture d'ancrage inférieure (*ill. a*).

Le LOQUET DE SÛRETÉ illustré ci-dessous vous permet d'attacher votre siège d'auto Graco/Century à un véhicule avec un point d'ancrage de LOQUET DE SÛRETÉ ou ISOFIX.

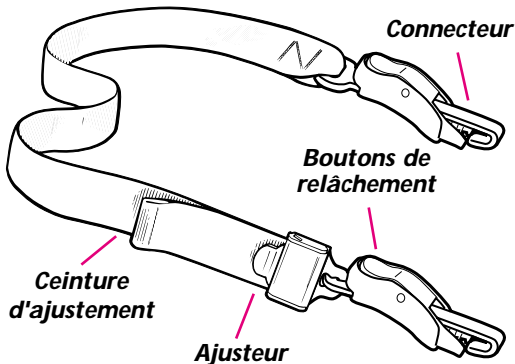

### **SYSTÈMES DE LOQUET DE SÛRETÉ POUR VÉHICULES:**

Le LOQUET DE SÛRETÉ dans un véhicule consiste en un point d'ancrage supérieur et deux points d'ancrages inférieurs (*ill. a*).

Certains manuels du propriétaire du véhicule utilisent le terme **ISOFIX** pour identifier le nouveau système d'ancrage du siège d'auto. Le EZ LATCH™ peut aussi être utilisé dans des positions assises du véhicule équipé du **ISOFIX**.

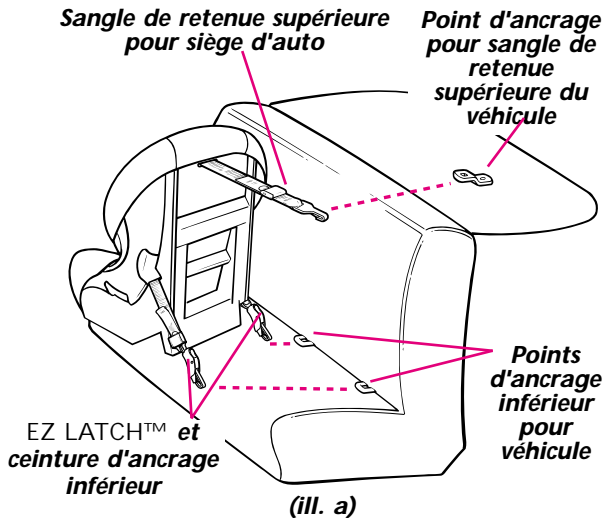

## ⚠ MISE EN GARDE

Évitez des sérieuses blessures ou la mort:

- NE PAS utiliser EZ LATCH™ pour retenir



- Utilisez seulement avec des sièges d'auto de Graco et Century.

**Voir, Restrictions à utiliser.**

- Ne jamais attacher deux connecteurs à un point d'ancrage inférieur du véhicule à moins que ceci soit expressément permis par le fabricant du véhicule.

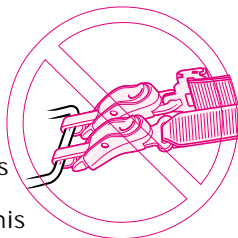

- Si le siège d'auto ou le EZ LATCH™ est dans un accident, elles doivent être remplacés. **NE PAS les réutiliser.** Un accident peut causer des dommages qu'on ne peut voir et les réutiliser peut avoir comme résultat des sérieuses blessures ou la mort.

## ✿ Restrictions à utiliser

Utilisez le EZ LATCH™ seulement sur les sièges d'auto Graco et Century fabriqués après le 1 Septembre 1997 voir la date de fabrication sur l'étiquette "Manufactured on" du siège d'auto. Excepter celui noté ci-dessous:

### Socle Snugride™ de Graco



Si le socle ressemble à ceci  
**NE PAS** utiliser EZ LATCH™



Si le socle ressemble à ceci  
**UTILISER** EZ LATCH™

**NE PAS** utiliser avec les modèles de siège d'auto Century suivant:

**Encore/Ovation:** 4612, 4613, 4615, 4616, 4617, 4618, 4619, 4632, 4633, 4635, 4636, 4642, 4643, 4662, 4663, 4665, 4666, 44612, 44615, 44617, 44618, 44635, 44643, 44662, 44665.

**Smart Move:** 4709, 4710, 4712, 4714, 4720, 4724, 4735, 4750, 4765, 44709, 44710, 44712, 44714, 44765.

**Avanta:** 41500, 41530, 41540, 41570, 41580, 41640, 41650, 41670, 41672.

**Bravo: (NE PAS utiliser en mode face vers l'arrière. UTILISER SEULEMENT face vers l'avant):** 4620, 4621, 4670, 44620, 44622, 44623, 44630, 44631, 44633, 44670.



## ✿ LOQUET DE SÛRETÉ dans le véhicule

Les véhicules plus récents ont une ou plusieurs places assises avec les systèmes d'ancrage DE LOQUET DE SÛRETÉ.

Si le véhicule est équipé d'un LOQUET DE SÛRETÉ, les points d'ancrage inférieurs du véhicule peuvent être visibles au pli du siège du véhicule. S'il n'est pas visible, ils seront peut-être marquées avec l'emblème dessous (ill. a). Voir le **manuel du propriétaire du véhicule pour les emplacements exacts, l'identification du point d'ancrage, et les exigences pour usage avec un siège d'auto.**

Vérifiez le manuel du propriétaire du véhicule pour les emplacements des points d'ancrage supérieurs du véhicule. Ils peuvent être identifiés par un des symboles d'ancrage tel qu'illustré ci-dessous (ill. b ou ill. c).

Utilisez **SEULEMENT** le EZ LATCH™ ou un siège d'auto dans une position assise recommandée par le fabricant du véhicule.

Un siège typique dans un véhicule à passagers. Les autres types de véhicule peuvent avoir des emplacements différents pour le LOQUET DE SÛRETÉ

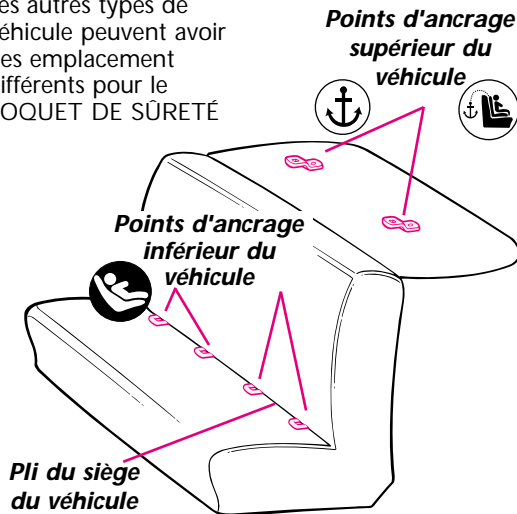

(ill. a.)



(ill. b.)

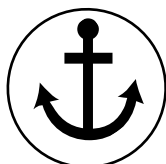

(ill. c.)

## ✿ Installer le siège d'auto dans le véhicule

**Suivez le manuel d'instructions inclut avec le siège d'auto pour l'installation dans le véhicule;** utilisez le EZ LATCH™ à l'emplacement de la ceinture du véhicule.

- 1 Pour facilité l'installation, étendre au maximum le EZ LATCH™.
- 2 Placez le siège d'auto, face à l'avant ou à l'arrière, correctement pour votre enfant. **(ill. a ou ill. b)**

**IMPORTANT:** Les **boutons de dégagement** doivent faire face vers le haut et **l'ajusteur** doit faire face vers l'extérieur afin que la ceinture soit réglée sans interférence **(ill. a)**

- 3 Enfilez le EZ LATCH™ à travers le trajet habituellement utilisé de la ceinture de sécurité du véhicule, tel qu'illustré dans le manuel du siège d'auto.

La ceinture doit être à plat et non pas emmêlés.

- 4 Accrochez les **connecteurs** aux points d'ancrage inférieurs du véhicule. Tirez fermement sur les **connecteurs** pour vous assurer qu'ils sont attachés. **(ill. c)**

- 5 Serrer le EZ LATCH™ en poussand fort vers le bas sur le siège d'auto et en tirant la ceinture d'ajustement **(ill. d)**.

- 6 Testez le siège d'auto pour une installation solide tel que décrit dans le manuel d'instructions du siège d'auto en tirant de l'avant vers l'arrière et de gauche à droite.

- 7 Vérifiez que le EZ LATCH™ demeure bien en place et ne glisse pas de sa position serrée. S'il ne reste pas serré, essayez une position assise ou communiquez avec le service après-vente.

- 8 Pour sièges d'auto face vers l'avant seulement, attachez la sangle de retenue supérieure et serrez la sangle de retenue supérieure.

Les sièges qui font face vers l'avant **DOIVENT** utiliser une sangle de retenue supérieure en plus du EZ LATCH™. Si vous n'avez pas de sangle de retenue supérieure, communiquez avec le 1-800-667-8184 avec votre numéro de modèle et la date de fabrication pour savoir si une sangle de retenue supérieure est disponible pour votre modèle.

À chaque voyage vérifiez que le siège d'auto est sécuritairement installer. Resseré si nécessaire.

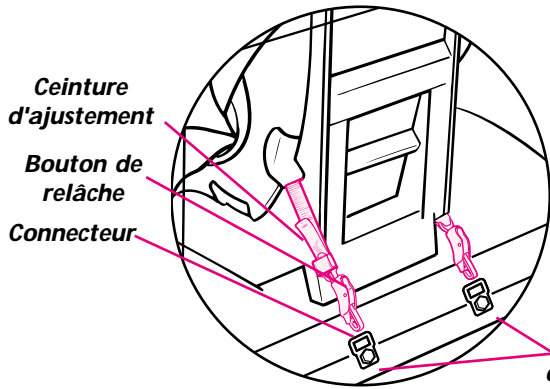

(ill. a)

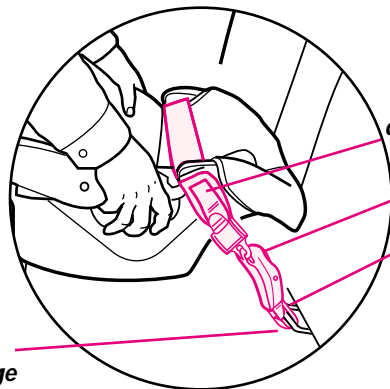

(ill. b)

Points  
d'ancrage  
inférieurs  
du  
véhicule

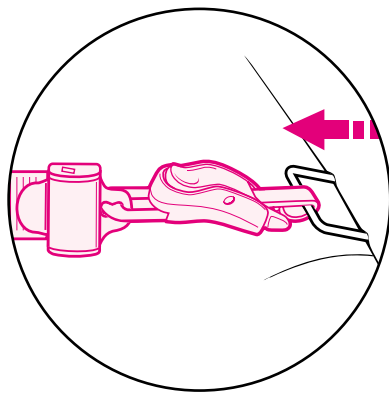

(ill. c)

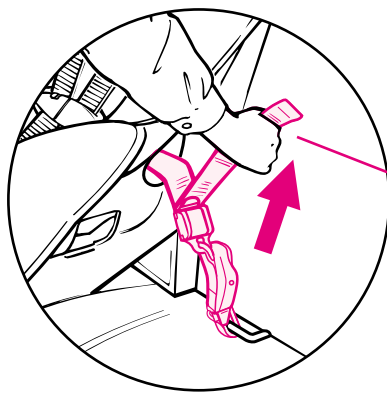

(ill. d)

Ceinture  
d'ajustement

## \* Pour enlever le EZ LATCH™ du véhicule

- 1 Inclinez l'attache métallique de l'ajusteur pour dégager la tension (*ill. a*), ensuite tirez la sangle à travers l'ajusteur pour défaire la ceinture.

**CONSEIL:** Appuyez en abaissant sur le siège d'auto pour réduire la tension sur le EZ LATCH™.

- 2 Appuyez et maintenez le bouton de dégagement rouge (*ill. b*).

- 3 Enfoncez le connecteur, soulevez le connecteur et le retirer (éloigné du point d'ancrage) (*ill. c*).

- 4 Répétez les étapes 2 et 3 avec l'autre connecteur.

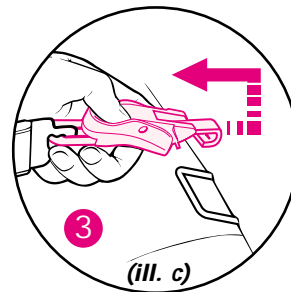
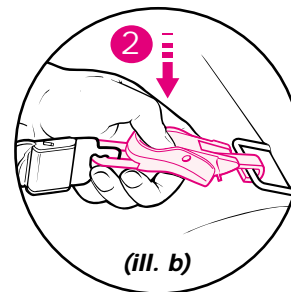
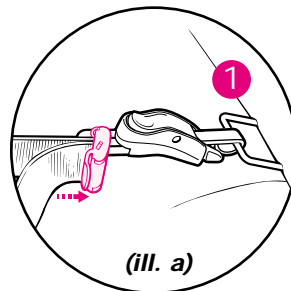

## \*Siège d'appoint (sans harnais)

### ⚠ MISE EN GARDE

Éviter des sérieuse blessure ou la mort:

- NE PAS utiliser EZ LATCH™  
à travers de l'enfant.



Référez à votre manuel du siège de voiture d'appoint si le EZ LATCH™ peut être utilisé.



## Entretien

Vérifiez la ceinture de façon périodique pour dégât ou usure. Une ceinture endommagée ou effilochée **DOIT** être remplacée.

La surface de la ceinture EZ LATCH™ peut-être lavée avec une solution de savon doux et de l'eau. Rincez avec de l'eau propre. NE PAS UTILISER DE NETTOYEURS DURS OU NE PAS IMMERGER LA CEINTURE DANS L'EAU. Ceci pourrait affaiblir la ceinture. Rincez avec de l'eau propre et séchez à l'air.



Graco Children's Products Inc.  
*A Division of Newell Rubbermaid*  
150 Oaklands Blvd.  
Exton, PA 19341



# EZ Latch™

Sistema de cinturón  
de anclaje  
inferior *para*



**GRACO®**

*Asientos  
infantiles*

**Century**

*Asientos  
infantiles*

- Para usar en vehículos con puntos de anclaje LATCH o ISOFIX.

Evite lesiones o la muerte - ¡Lea y comprenda este manual!

***Guarde estas  
instrucciones  
para su uso  
en el futuro.***

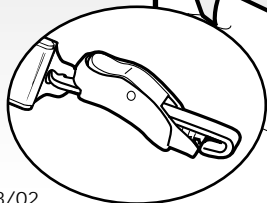

## Contenido

|  |   |
|--|---|
| <b>Información importante</b> .....                      | 1 |
| <b>¿Qué es LATCH?</b> .....                              | 2 |
| <b>Restricciones de uso</b> .....                        | 3 |
| <b>LATCH en el vehículo</b> .....                        | 4 |
| <b>Instalar el asiento infantil en el vehículo</b> ..... | 5 |
| <b>Quitar EZ LATCH™ del vehículo</b> .....               | 7 |
| <b>Asiento infantil (sin arnés)</b> .....                | 8 |
| <b>Mantenimiento</b> .....                               | 9 |

## Información importante

EZ LATCH™ sólo puede usarse en vehículos equipados con puntos de anclaje LATCH o ISOFIX.

Para instalar el asiento infantil correctamente, necesitará lo siguiente:

- El manual de instrucciones original del asiento infantil. Si no tiene el manual de instrucciones del asiento infantil, llame al 1-800-837-4044 para obtener uno.
- Manual del propietario del vehículo.
- Conjunto de seguridad o correa de seguridad para el asiento para niños para autos orientados hacia adelante.

## ✿ ¿Qué es LATCH?

Las Normas Federales de Estados Unidos de Seguridad de Vehículos han definido un nuevo sistema para instalar asientos infantiles en vehículos. El sistema se llama LATCH.

**LATCH son las siglas inglesas de:**

**Anclaje inferior y correa de seguridad para niños.**

### **SISTEMAS LATCH PARA ASIENTOS INFANTILES:**

El LATCH en el asiento infantil consiste de una correa de seguridad superior (solamente para asientos orientados hacia adelante) y un cinturón de anclaje inferior (**Fig. a**).

El LATCH que se ilustra a continuación le permite sujetar su asiento infantil Graco o Century en un vehículo con puntos de anclaje LATCH o ISOFIX.

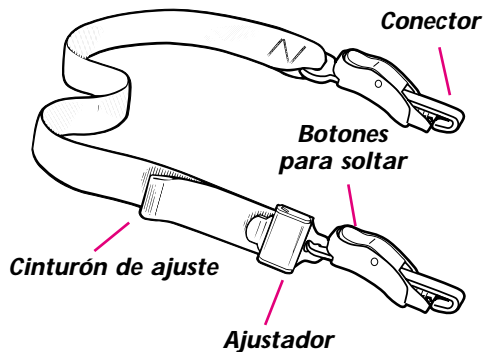

### **SISTEMAS LATCH PARA VEHÍCULOS:**

**LATCH** en el vehículo consiste en un punto de anclaje superior para una correa de seguridad y dos puntos de anclaje inferiores (**Fig. a**).

Los manuales de propietario de algunos vehículos emplean el término **ISOFIX** para identificar el nuevo sistema de anclaje para asientos infantiles. Este **EZ LATCH™** también puede usarse en asientos de vehículos equipados con **ISOFIX**.

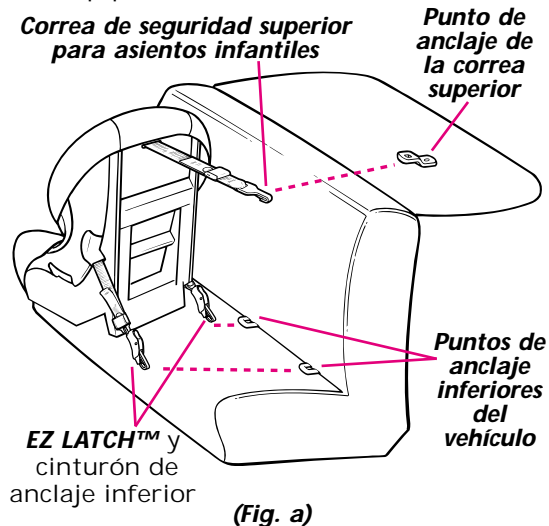

# ⚠ ADVERTENCIA

Evite lesiones graves o la muerte:

- NO use EZ LATCH™ para sujetar a un pasajero.



- Use solamente con asientos infantiles de Graco y Century.

**Vea Restricciones de uso.**

- Nunca sujete dos conectores a un punto de anclaje inferior a menos que esté permitido específicamente por el fabricante del vehículo.

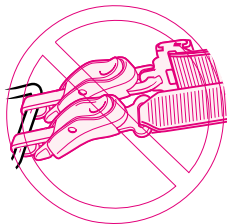

- Si el asiento infantil o EZ LATCH™ sufren un accidente, deben reemplazarse. ¡NO los use de nuevo! Un accidente podrá causar daños ocultos y volver a usarlos podrá resultar en lesiones graves o la muerte.

## ✿ Restricciones de uso

Use el EZ LATCH™ solamente en asientos infantiles de Graco y Century fabricados después del 1º de septiembre de 1997 vea la etiqueta con la fecha de fabricación en el asiento. Excepto según por debajo:

Base Graco Snugride



Si la base es así,  
**NO** use EZ LATCH™.



Si la base es así,  
**USE** EZ LATCH™.

**NO USE** con los modelos siguientes del asientos infantiles de Century:

**Encore/Ovation:** 4612, 4613, 4615, 4616, 4617, 4618, 4619, 4632, 4633, 4635, 4636, 4642, 4643, 4662, 4663, 4665, 4666, 44612, 44615, 44617, 44618, 44635, 44643, 44662, 44665.

**Smart Move:** 4709, 4710, 4712, 4714, 4720, 4724, 4735, 4750, 4765, 44709, 44710, 44712, 44714, 44765.

**Avanta:** 41500, 41530, 41540, 41570, 41580, 41640, 41650, 41670, 41672.

**Bravo: (NO USE en la posición hacia atrás.**

**Orientado hacia adelante SOLAMENTE):** 4620, 4621, 4670, 44620, 44622, 44623, 44630, 44631, 44633, 44670.

## \* LATCH en el vehículo

Los vehículos nuevos tienen uno o varios asientos con sistemas de anclaje LATCH.

Si su vehículo viene equipado con LATCH, los puntos de anclaje inferiores podrán ser visibles en el pliegue del asiento. Si no se ven, pueden indicarse con el símbolo a continuación **(Fig. a)**. **Vea el manual del propietario de su vehículo para las ubicaciones exactas, la identificación de los anclajes y los requisitos para su uso con un asiento infantil.**

Verifique el manual del propietario del vehículo para las ubicaciones de los anclajes para las correas de seguridad superiores. Podrán identificarse con uno de los símbolos de anclajes indicados a continuación **(Fig. b o Fig. c)**.

**SOLAMENTE** use EZ LATCH™ o un asiento infantil en un asiento recomendado por el fabricante del vehículo.

Asiento típico de un vehículo de pasajeros. Otros tipos de vehículos podrán tener otras ubicaciones de LATCH.

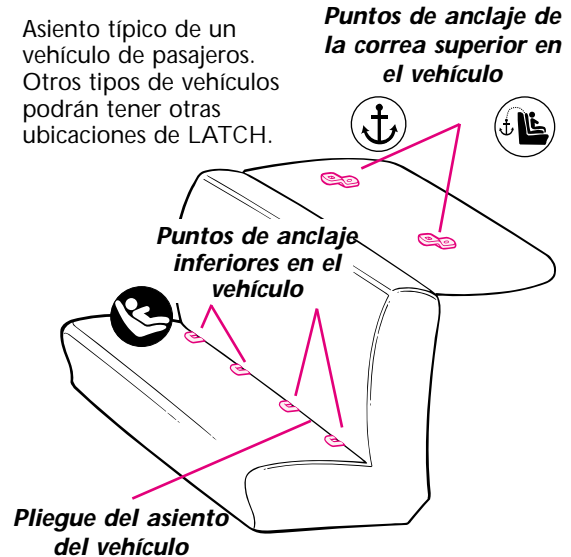

**(Fig. a)**



**(Fig. b)**

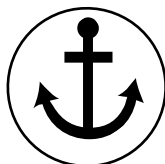

**(Fig. c)**

## \* Instalar el asiento infantil en el vehículo

**Siga el manual de instrucciones proporcionado con el asiento infantil para su instalación en el vehículo;** use el EZ LATCH™ en lugar del cinturón de seguridad del vehículo.

- 1 Para facilitar la instalación, extienda EZ LATCH™ a su largo máximo.
- 2 Coloque el asiento infantil, orientado hacia delante o hacia atrás, correctamente para su niño. **(Fig. a, Fig b.)**

**IMPORTANTE:** Los botones para soltar deben orientarse hacia arriba y el **ajustador** debe orientarse hacia fuera para poder ajustar el cinturón sin interferencia **(Fig. a)**.

- 3 Pase el EZ LATCH™ por el camino del cinturón de seguridad que normalmente se usa para el cinturón de seguridad del vehículo, según las indicaciones del manual de instrucciones del asiento infantil.

El cinturón debe quedar plano y no torcido.

- 4 Enganche los conectores en los puntos de anclaje inferiores del vehículo. Jale firmemente los conectores para asegurarse de que están sujetos **(Fig. c)**.

- 5 Apriete el EZ LATCH™ empujando hacia abajo en el asiento infantil y jalando el cinturón de ajuste **(Fig. d)**.

- 6 Pruebe el asiento infantil para su instalación correcta según la descripción del manual de instrucciones del asiento infantil, jalándolo desde atrás hacia delante y desde izquierda hacia derecha.

- 7 Verifique que el EZ LATCH™ se mantiene apretado y no se suelta de la posición apretada. Si no se mantiene apretado, pruebe con otro asiento o póngase en contacto con el departamento de servicio al cliente.

- 8 Para asientos infantiles orientados hacia delante solamente: sujete la correa de seguridad superior y apriétela.

Asientos infantiles orientados hacia delante DEBEN usar una correa de seguridad superior además de EZ LATCH™. Si no tiene una correa de seguridad superior, llame al 1-888-224-6549 con su número de modelo y la fecha de fabricación para ver si una correa de seguridad superior está disponible para su modelo.

Cada vez que lo use, verifique que el asiento infantil esté bien instalado; apriételo si resulta necesario.

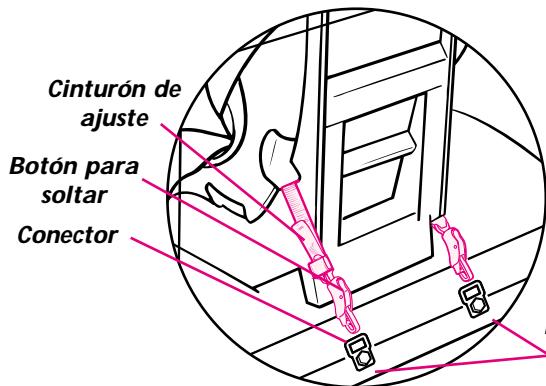

**(Fig. a)**

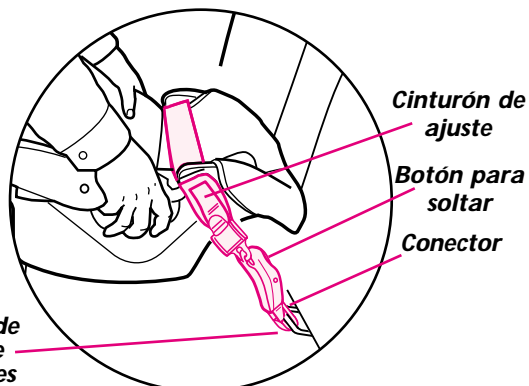

**(Fig. b)**

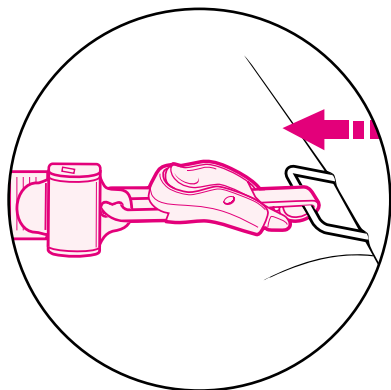

**(Fig. c)**

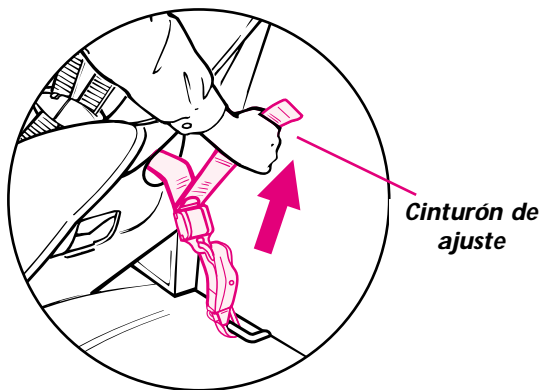

**(Fig. d)**

## \* Quitar EZ LATCH™ del vehículo

- 1 Abra la lengüeta metálica del ajustador para aflojar la tensión (**Fig. a**), luego, jale la correa por el ajustador para soltar el cinturón.

**CONSEJO:** Empuje el asiento infantil hacia abajo para aflojar la tensión en el EZ LATCH™.

- 2 Oprima y mantenga oprimido el botón rojo de soltar (**Fig. b**).
- 3 Empuje el conector hacia adentro, levante el conector y jálelo (hacia fuera del punto de anclaje) (**Fig. c**).
- 4 Repita los pasos 2 y 3 con el otro conector.

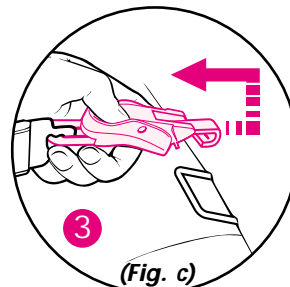
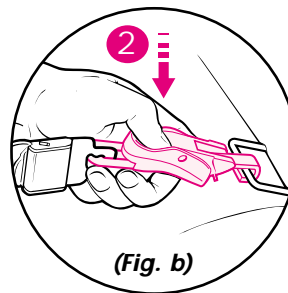
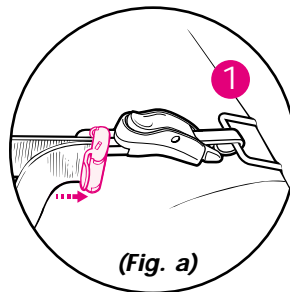



## ✿ Asiento infantil (sin arnés)

### ⚠ ADVERTENCIA

Evite lesiones graves o la muerte:

- NO use EZ LATCH™ cruzándolo por delante del niño.



Consulte el manual de la silla para automóvil para ver si se puede usar el EZ LATCH™.



## Mantenimiento

Inspeccione el cinturón con regularidad para daños o desgastes. Un cinturón dañado o desgastado DEBE reemplazarse.

Se puede lavar la superficie del cinturón EZ LATCH™ con una solución de agua y jabón suave. Enjuáguelo con agua limpia.  
NO USE DETERGENTES FUERTES NI SUMERJA EL CINTURÓN EN AGUA.  
Hacerlo podrá debilitar el cinturón.  
Enjuáguelo con agua limpia y déjelo secar al aire.



Graco Children's Products Inc.  
Una división de Newell Rubbermaid  
150 Oaklands Blvd.  
Exton, PA 19341 EE.UU.