

Assura[®]

Instruction Manual



Avoid injury or death -
Read and understand this manual!
Use **rear-facing** only!

www.gracobaby.com

ISPC014BB 02/03 US

TABLE OF CONTENTS

Instruction manual is for:

- Graco Assura® Infant Car Seat/Carrier

Instructions for all models are the same unless otherwise noted.

Before You Begin

Important Information.....	1
Warnings.....	2
Basic Information.....	4
What is LATCH ?.....	6

Use

Height & Weight Limits.....	7
Seat Pad Assembly.....	8
Installation with Vehicle Seat Belt.....	12
Installation with LATCH	14

Placing Child in Car Seat.....	16
--------------------------------	----

Operations and Adjustments.....	18
---------------------------------	----

- Buckle
- Chest clip
- Adjustable Handle (on certain models)
- Adjusting or Changing Harness Straps
- Changing Crotch Strap Positions

Special Information

Vehicle Seat Belts.....	22
Locking Clip.....	27

Additional Information.....	28
-----------------------------	----

- Care and Cleaning
- Aircraft Use
- Second Hand Car Seat
- **LATCH** Storage

Replacement Parts.....	30
------------------------	----

IMPORTANT INFORMATION

No car seat can guarantee protection from injury in every situation, but proper use helps reduce the risk of serious injury or death.

Registration Information

Child restraints (car seats) could be recalled for safety reasons. You must register this restraint to be reached in a recall. Fill out the registration card attached to car seat and mail today or send your name, address, and the restraint's model number and manufacturing date to:

Graco Children's Products
150 Oaklands Blvd.
Exton, PA 19341
or call 1-888-224-6549

For recall information:

- Call the U.S. Government's Auto Safety Hotline at 1-800-424-9393 (202-366-0123 in D.C. area)
- www.nhtsa.dot.gov
- Call Graco at 1-888-224-6549 or www.gracobaby.com

Safety First Check List

- ✓ Read and understand instruction manual and car seat labels.
- ✓ Use car seat **rear-facing** only.
- ✓ Do not use in vehicle seat with air bag.
- ✓ Secure children in back seat whenever possible.
- ✓ Never leave child unattended.
- ✓ Install car seat securely with vehicle seat belt or **LATCH**.
- ✓ Do not use after date shown on back of car seat.
- ✓ Do not allow anyone (babysitter, relatives, etc.) to use car seat without first understanding all instructions.

LATCH

This car seat may be installed in a vehicle using either the vehicle seat belt or the **LATCH** system (for vehicles equipped with **LATCH**).

WARNINGS - Prevent serious injury or death:

Failure to follow these instructions and car seat labels can result in child striking the vehicle's interior during a sudden stop or crash. Secure child restraint with a vehicle seat belt or LATCH as shown in this manual.

Select a suitable location for the car seat in your vehicle.

Use car seat **rear-facing** only. Serious crippling injury or death can result if infant faces front of vehicle.

Vehicle seat belt system **MUST** hold car seat securely. Not all vehicle seat belts can be used with a car seat. If vehicle seat belt does not hold car seat securely, read "Vehicle Seat Belts" section.

DO NOT use **rear-facing** child restraint in a vehicle seating position equipped with an air bag. Child's head and neck may be seriously injured when an inflating air bag hits back of child restraint.

Never put a car seat in a front vehicle seat unless recommended by vehicle owner's manual. National Highway Traffic Safety Administration (NHTSA) alerts vehicle owners that according to accident statistics children up to age 12 are safer in the back seat. For vehicles with air bags, refer to vehicle owner's manual for child restraint installation information.

If car seat is in a crash, it must be replaced. **DO NOT use it again!** A crash can cause unseen damage and using it again could result in serious injury or death.

DO NOT use car seat if it is damaged or missing parts.

DO NOT use accessories or parts other than those provided by Graco. Their use could alter the performance of the car seat.

This child restraint is NOT compatible with any base, stroller or shopping cart.

WARNINGS - *Prevent serious injury or death* (continued):

Car seat must be properly leveled:

- Too reclined can result in injury or ejection.
- Too upright can result in breathing difficulties.

Never leave infant unattended, even when sleeping.

DO NOT remove **LATCH** system from car seat. If using vehicle seat belt to secure car seat, **LATCH** connectors must be stored. (see section "**LATCH** storage")

Never attach two **LATCH** connectors to one vehicle lower anchor point unless specifically allowed by the vehicle manufacturer.

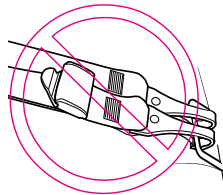

Strangulation Hazard: Child can strangle in loose harness straps. Never leave child in carrier when straps are loose or undone.

Fall Hazard: Child's movement can slide carrier. Never place carrier near edges of countertops, tables or other elevated surfaces.

Suffocation Hazard: Infant carrier can roll over on soft surfaces and suffocate child. Never place carrier on beds, sofas or other soft surfaces.

Avoid serious injury due to falls. Always use harness to restrain child. On models with handle, be sure handle "**locks**" into carrying position before carrying infant. If handle is not securely locked, car seat can flip forward causing unrestrained infant to fall and be seriously injured.

BASIC INFORMATION

WARNING

DO NOT use rear-facing car seat in a vehicle seating position equipped with an air bag.



Dangerous Vehicle Seats

Do not use car seat on rear-facing or side-facing vehicle seats.

Certification

This car seat meets or exceeds all applicable requirements of Federal Motor Vehicle Safety Standard 213 for use in motor vehicles and aircraft.

Unoccupied Car Seat

Always secure car seat with a vehicle seat belt or **LATCH**, even when unoccupied. An unsecured car seat can injure passengers.

BASIC INFORMATION (continued)

* Car Seat Useful Life

DO NOT use after date shown on back of car seat due to changing requirements and normal wear and tear.

Look for:

Do not use this car
seat after December

Year

* Vehicle Seat Protection

Protect vehicle seat. Use a car seat mat, towel or thin blanket under and behind car seat.

* Warm Weather

Car seat parts can get very hot in the sun or warm weather.

To avoid burns, always check before putting child in car seat.

WHAT IS LATCH?

United States Federal Motor Vehicle Safety Standards have defined a new system for installing car seats in vehicles. The system is called **LATCH**. **LATCH** stands for:

Lower **A**nchorage and **T**ether for **C**Hildren.

LATCH System for Vehicles:

Some vehicle owner manuals use the term **ISOFIX** to identify the new car seat anchorage system. This car seat with **LATCH** can also be used in vehicle seating positions equipped with **ISOFIX**.

Newer vehicles may have one or more seating positions equipped with **LATCH** anchor points.

If vehicle is equipped with **LATCH**, the vehicle lower anchor points may be visible at the vehicle seat crease. If not visible, they may be marked with a symbol (**Fig. a**) or a colored dot.

See your vehicle owner's manual for exact locations, anchor identification, and requirements for use with a car seat.

Typical seat in a passenger vehicle. Other vehicle types may have different **LATCH** locations or different markings.

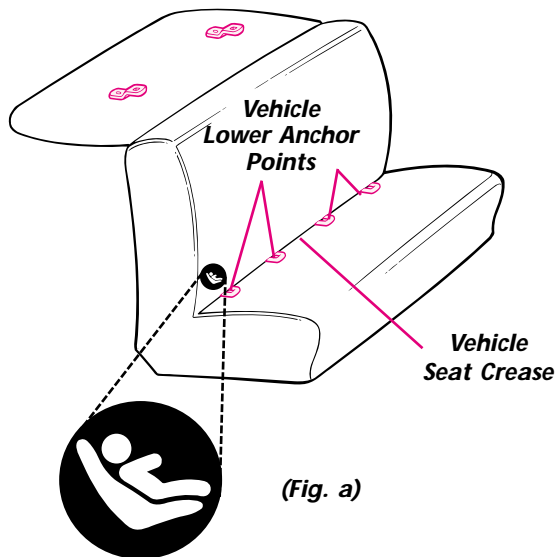

Thank you for contacting Graco. **LATCH** is defined as anchorages 280mm (11.02 inches) on center. As a manufacturer, we do not recommend using the **LATCH** system in the center position if it exceeds this length. If you have further questions regarding **LATCH** usage, please contact NHTSA at 1-800-326-4236 or www.nhtsa.dot.gov.

HEIGHT & WEIGHT LIMITS

This car seat is designed for *rear-facing* use ONLY by an infant whose:

- Weight is less than 22 lbs (10 kg) and;
- Height is less than 29 inches (73.6 cm)



* Preterm or Low Birth Weight Infants

A preterm or low birth weight infant may be at special risk in a vehicle or aircraft.

According to the American Academy of Pediatrics, these infants may suffer breathing difficulties if improperly reclined in a car seat.

Graco advises that you have your physician or hospital staff evaluate your infant and recommend the proper car seat or car bed **before** you and your infant leave the hospital.

SEAT PAD ASSEMBLY

* Remove Harness

- 1 On back of car seat, press in tab and lift metal rod up and out of slots (**fig. a**).
- 2 Slide metal rod out of loops of harness strap (**fig. b**).
- 3 From front of car seat, pull harness strap out of harness strap slots (**fig. c**).

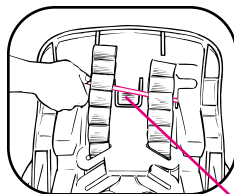

(fig. a) Tab

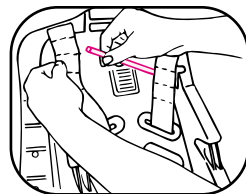

(fig. b)

- 4 **5-Point Models:**
Remove chest clip from each harness strap (**fig. d**).

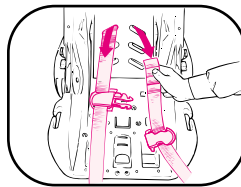

(fig. c)

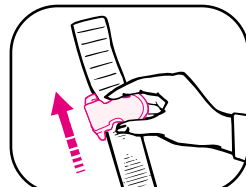

(fig. d)

- 5 **3-Point Models:**
Remove harness strap by pressing button on front of car seat to release buckle (**fig. e**).

5-Point Models:

Remove harness strap by pulling harness strap from tongues (**fig. f**).

DO NOT remove harness strap from car seat shell.

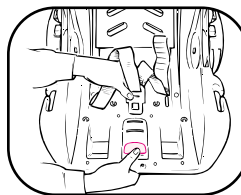

(fig. e)

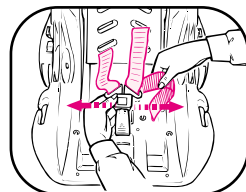

(fig. f)

SEAT PAD ASSEMBLY (continued)

* Pad Assembly

1 Loosely lay seat pad in shell (**fig. g**).

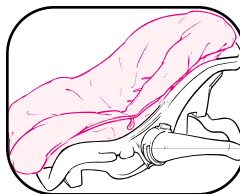

(fig. g)

2 Slip bottom pad flap over bottom of car seat (**fig. h**).

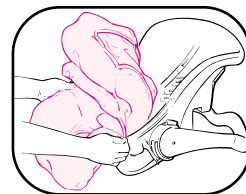

(fig. h)

3 **5-Point Models:**

Thread harness straps through slots in seat pad (**fig. i**).

Adjust strap so each side is the same length.

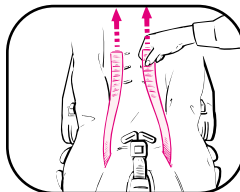

(fig. i)

4 Slip top pad flap over top of car seat (**fig. j**).

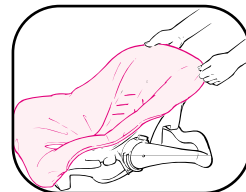

(fig. j)

5 Thread elastic loops on each side of seat pad through **holes** and hook over slanted **pins** under car seat (**fig. k**).

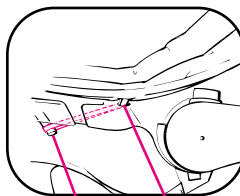

Pin Hole

(fig. k)

SEAT PAD ASSEMBLY (continued)

✿ Harness Assembly

1 **5-Point Models :**

Thread each end of harness strap from back to front through slot in tongues (**fig. l**).

DO NOT twist harness strap.

2 **3-Point Models :**

Make sure tongue and chest clip are on harness strap as shown (**fig. m**).

5-Point Models :

Thread each end of harness strap through chest clip.

Chest clip **MUST** be re-threaded exactly as shown. (**fig. n**)

- 3 Thread each end of harness strap through **matching slots** of seat pad and car seat (**fig. o**).

Read instruction manual for proper harness strap adjustments.

- 4 Adjust harness strap length by inserting metal rod into loops that will position harness strap for proper snugness (**fig. p**).

Make sure the **ROD** is threaded through the same loop position on both sides.

- 5 Replace metal rod into side slots and slide metal rod down below tab (**fig. q**).

Make sure tab holds metal rod securely.



WARNING

Only use metal rod supplied by Graco or child will not be restrained.

SEAT PAD ASSEMBLY (continued)

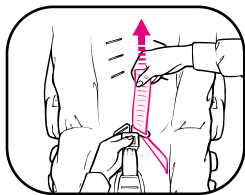

(fig. l)

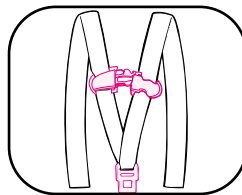

(fig. m)

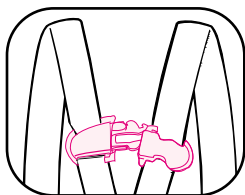

(fig. n)

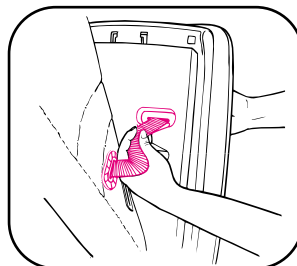

(fig. o)

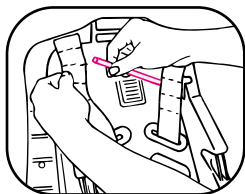

(fig. p)

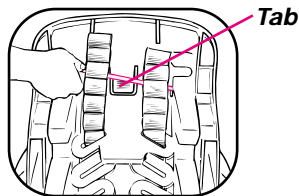

(fig. q)

INSTALLATION WITH VEHICLE SEAT BELT

WARNING

LATCH belt **MUST** be stored when using vehicle seat belt to install car seat. See “LATCH Storage” on p. 29.

- 1** Place car seat *rear-facing* on vehicle seat.
- 2** Thread vehicle *lap belt* through car seat **Slots** and buckle belt.
NOTE: Vehicle *shoulder belt* must **NOT** be placed through car seat **Slots**.
- 3** Press down firmly on car seat to compress vehicle seat cushion while tightening vehicle lap belt (**fig. a**).

- 4** Pull front to back and left to right to check for secure installation (**fig. b**). Vehicle lap belt **MUST** stay tight.

If not secure, see “Vehicle Seat Belts” section, p.22.

- 5** Check level indicator on car seat.

Vehicle **must** be on level ground and child in car seat when checking level indicator.

Ball **MUST** be entirely in green zone (**fig. c**). If necessary, place rolled towels under car seat, at vehicle seat crease, until entire ball is in green zone. Then re-check level indicator.

- 6** Adjust handle (on certain models) to a position behind car seat.

Periodically check that car seat is securely installed and properly leveled; adjust if necessary.

INSTALLATION WITH VEHICLE SEAT BELT (continued)

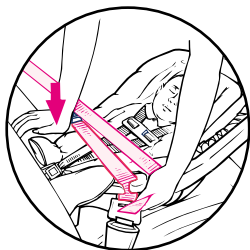
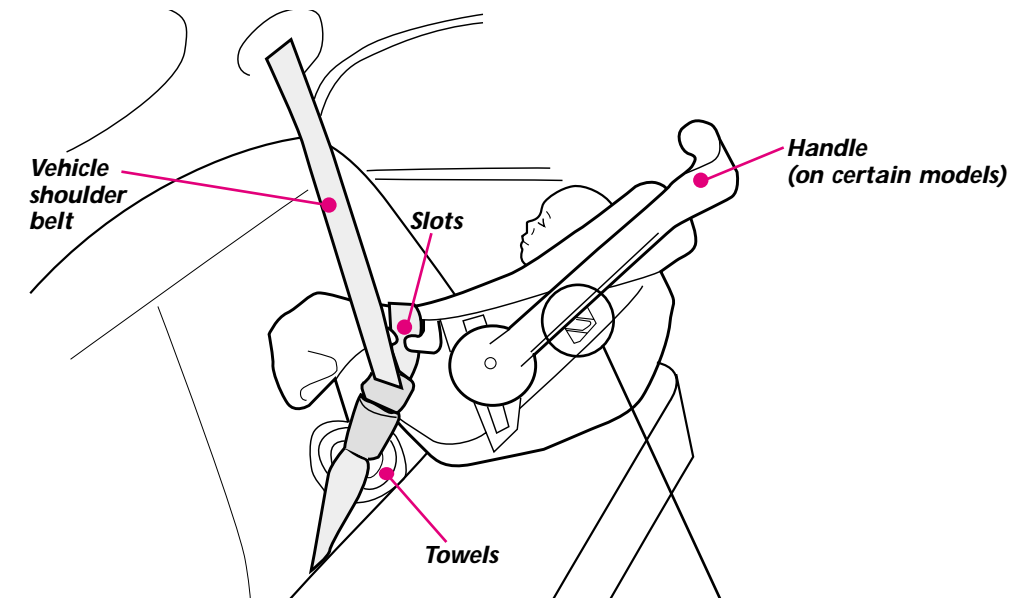

(fig. a)

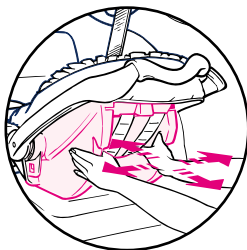

(fig. b)



(fig. c)

INSTALLATION WITH LATCH

- 1 Place car seat **rear-facing** on vehicle seat equipped with **LATCH** anchors (**fig. a**).
- 2 Thread **LATCH** belt through car seat **Slots**. Belt must lay flat and not be twisted.
- 3 For ease of installation, extend **LATCH** belt to its maximum length.
- 4 Hook connectors to vehicle lower anchors (**fig. b**). Pull connectors to be sure they are securely attached to the anchor points. (**fig. b**).
- 5 Press down firmly on car seat to compress vehicle seat cushion while tightening **LATCH** belt.
- 6 Pull front to back and left to right to check for secure installation (**fig. c**).

Check that the lower anchorage belt stays tight and does not slip from the tightened position. If it does not stay tight, try another seating position or contact Customer Service (see back cover).
- 7 Check level indicator on car seat.

Vehicle **must** be on level ground and child in car seat when checking level indicator.

Ball **MUST** be entirely in green zone (**fig. d**). If necessary, place rolled towels under car seat, at vehicle seat crease, until entire ball is in green zone. Then re-check level indicator.
- 8 Adjust handle (on certain models) to a position behind car seat.

Periodically check that car seat is securely installed and properly leveled; adjust if necessary.

INSTALLATION WITH LATCH (continued):

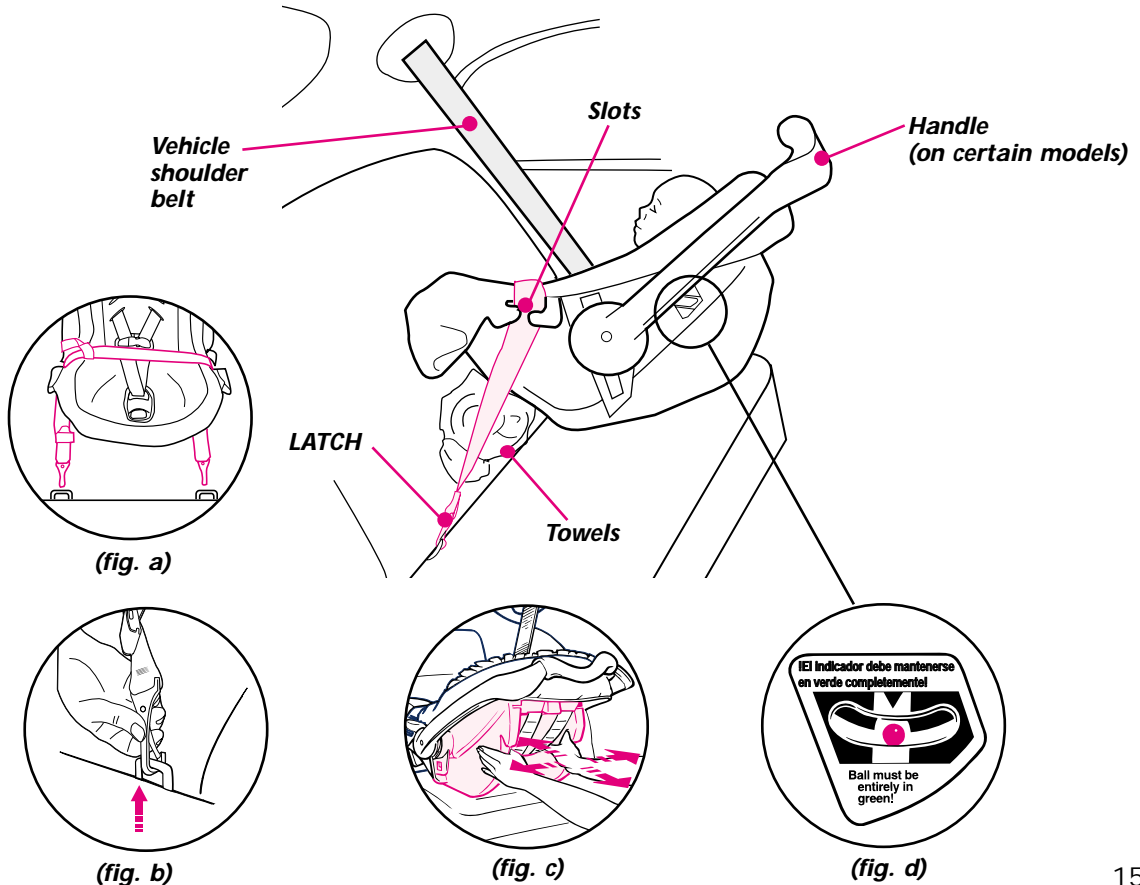

PLACING CHILD IN CAR SEAT

WARNING

To prevent serious injury or death:

- Keep harness straps snug and positioned on shoulders. A snug strap should not allow any slack. It lies in a relatively straight line without sagging. It does not press on the child's flesh or push the child's body into an unnatural position. Periodically check adjustments.
- Do not use strap covers, blankets, cushions, or padding under harness straps or child unless provided by Graco.
- Baby must be dressed in clothing with arms and legs that will not interfere with buckling harness.

Check harness system:

- Harness straps must be through slots **at** or **just below** shoulders.

3-Point Models:

Buckle tongue **must** be in slot closest to but not under child.

5-Point Models:

- Crotch strap **must** be through opening closest to but not under child.

- 1 Place child in car seat with child's back flat against back of car seat.
- 2 Place harness straps over child's shoulders and insert tongue(s) into buckle to lock.

Pull up on tongue(s) to be sure they are locked.
- 3 Close chest clip:

Position chest clip at arm pit level.
- 4 **CHECK** that the harness is snug. A snug strap should not allow any slack. It lies in a relatively straight line without sagging. It does not press on the child's flesh or push the child's body into an unnatural position (**fig. a**).

For 5-Point models, check that harness straps on **chest** and **thighs** are snug.

- 5 A rolled towel can be used on each side to support small children (**fig. b**). Be sure towels do not interfere with harness system.

PLACING CHILD IN CAR SEAT (continued)

3-Point Models

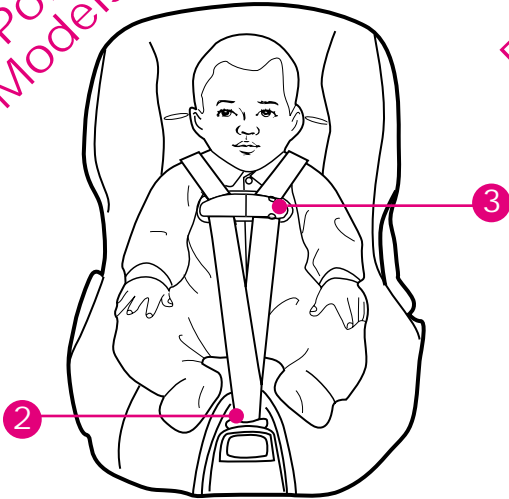

5-Point Models

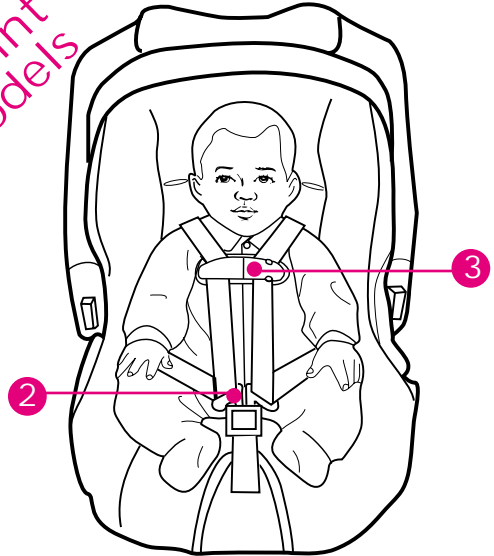

(fig. a)



(fig. b)

OPERATIONS and ADJUSTMENTS

1

Buckle:

3-Point Models

- To buckle: Push buckle tongue down onto seat.
Pull up on buckle to be sure it is locked.
- To unbuckle: Press red button and pull buckle tongue out.

5-Point Models

- To buckle: Insert both tongues into buckle. Pull up on tongues to be sure they are locked.
- To unbuckle: Press red button and pull tongues out.

2

Chest Clip:

- To open: Squeeze tabs on both sides and pull apart.
- To close: Snap halves together. Make sure chest clip is locked by pulling out on each half.

3

Adjustable Handle (on certain models):

- Handle has four adjustment positions.
- Push in red buttons on each side of handle, rotate and release red buttons. Continue rotating handle to desired position until you hear a **“click”** sound and both red buttons pop back out.
- **IMPORTANT:** Before lifting car seat, place handle in **“locked”** upright carrying position.

OPERATIONS and ADJUSTMENTS (continued)

3-Point Models

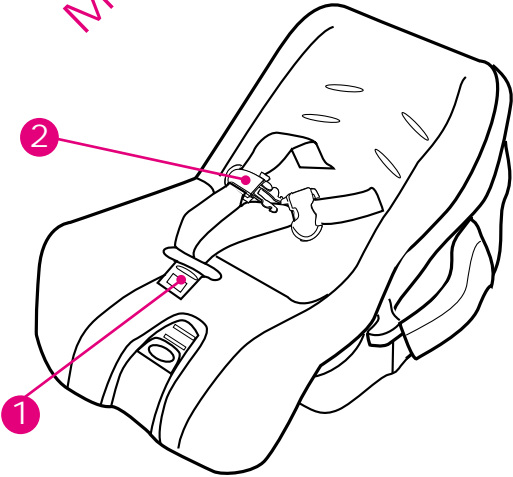

5-Point Models

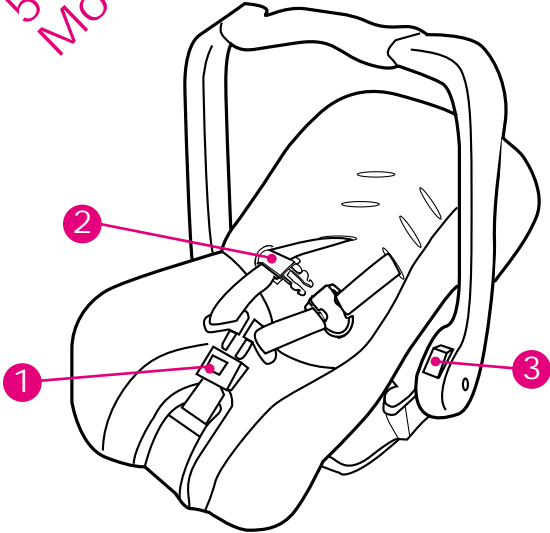

OPERATIONS and ADJUSTMENTS (continued)

4 *Adjusting or Changing Harness Straps (fig. a):* 5 *Changing Crotch Strap Positions (fig. b):*

Harness straps must be through slots **at** or **below** shoulders.

- Press **Tab** to release metal **Rod** and lift **Rod** out of side **Pockets**.
- Slide metal **Rod** out of **Loops** of harness straps.
- If necessary to change slots, pull harness strap out of current **Slots** and thread through desired **Slots**.

IMPORTANT: Straps **MUST** be through **matching Slots** of seat pad and car seat.

- Select **Loops** that provide proper snugness. Make sure the **Rod** is threaded through the same loop position on both straps.
- Replace metal **Rod** into side **Pockets** and slide **Rod** down below **Tab**.

Make sure Tab holds metal Rod securely.

Buckle tongue **must** be in slot closest to but not under child.

5-Point Models Only

- From bottom of car seat, remove crotch strap **Clip**.
- From top of car seat, rethread crotch strap through desired **Opening**.
- Re-attach crotch strap **Clip exactly** as shown.

Pull on buckle to make sure it is held securely.

OPERATIONS and ADJUSTMENTS (continued)

3 & 5-point Models

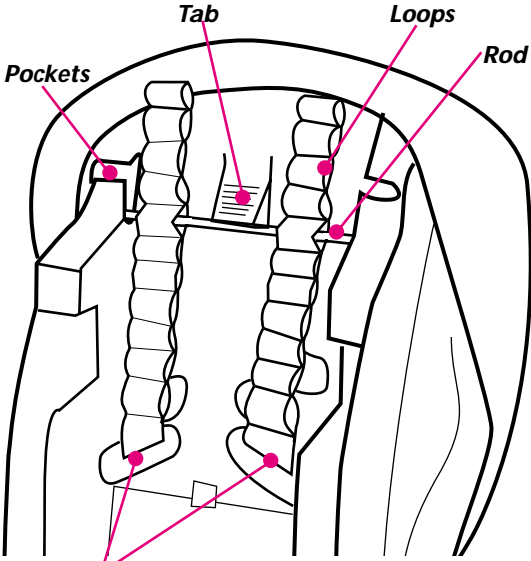

(fig. a)

5-Point Models

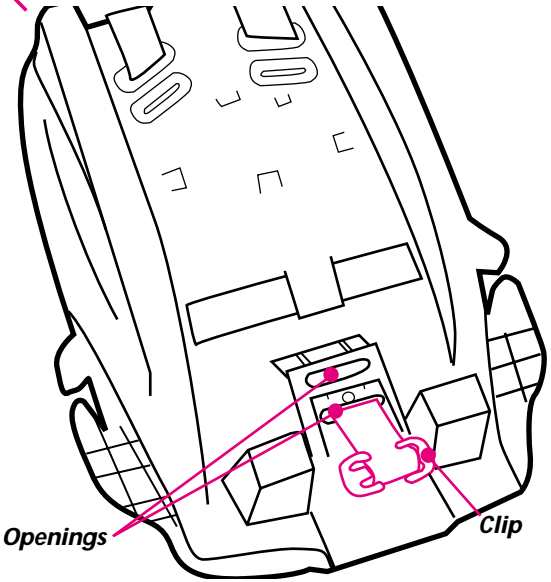

(fig. b)

VEHICLE SEAT BELTS

WARNING

Not all vehicle seat belts can be used with a car seat. The car seat must be held securely at all times by a lap belt (or lap belt portion of a lap/shoulder belt) that will not loosen while driving.

To provide the most secure installation of the car seat:

- Read the vehicle owner's manual regarding car seat installation and seat belt use with car seat.
- Follow all instruction labels on vehicle seat belt and car seat.

If car seat is not held securely after following instructions in this manual, vehicle seat belt labels, and vehicle owner's manual:

- Move car seat to another seating location and try again, or
- Contact vehicle dealer for possible seat belt modification parts.

VEHICLE SEAT BELTS (continued)

* Belts Forward of Seat Crease

Vehicle seat belts located forward of seat crease may not securely hold car seat. Check vehicle owner's manual or see vehicle dealer for car seat installation requirements.

- ***If approved for use with car seat, install car seat and check for secure installation by pulling car seat front to back. If car seat slides forward, DO NOT use these seat belts.***

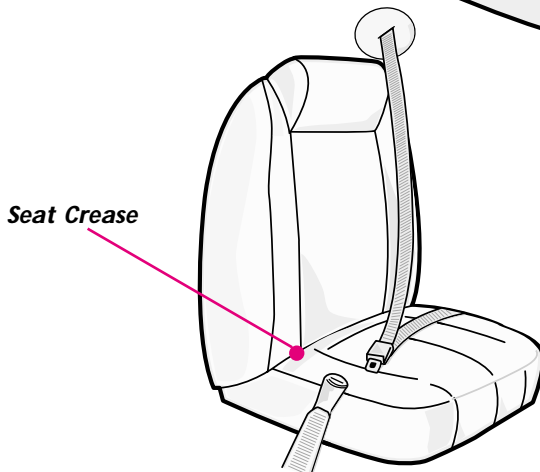
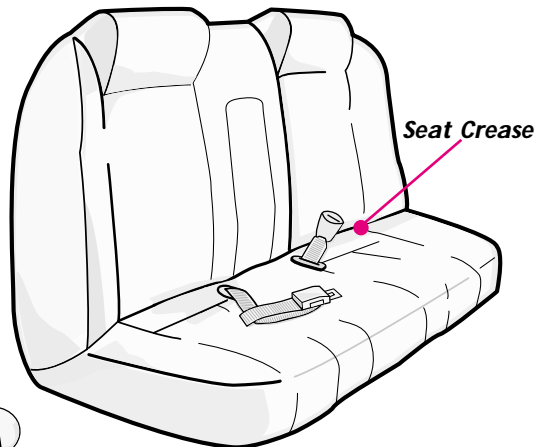

VEHICLE SEAT BELTS (continued)

✿ Lap Belts - Manually Adjustable

The locking latch plate on some seat belts may slip and loosen after being buckled on car seat if positioned at a certain angle. If this happens, flip latch plate over (**fig. a**) and re-buckle. Test installation again to see if this works. If not, move car seat to another seating position.

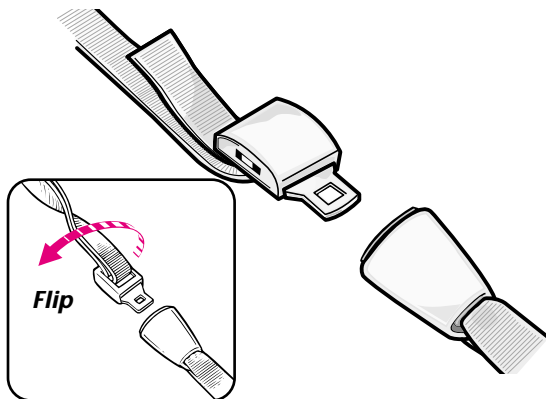

(fig. a)

✿ Lap Belts - With Retractor

Lap belts with retractors may or may not hold a car seat securely.

Follow these steps to determine if you have a retractor system that will hold car seat securely:

- Pull belt all the way out.
- Allow belt to retract about 6 inches (15 cm).
- Pull out on belt again.

If belt is locked and you **cannot** pull the belt out any further, you have an Automatic Locking Retractor which may be used with a car seat. Remember, when installing a car seat, pull belt all the way out, buckle belt, and then tighten.

If you **can** pull the belt out again (step c), you have an Emergency Locking Retractor which **must not** be used with a car seat.

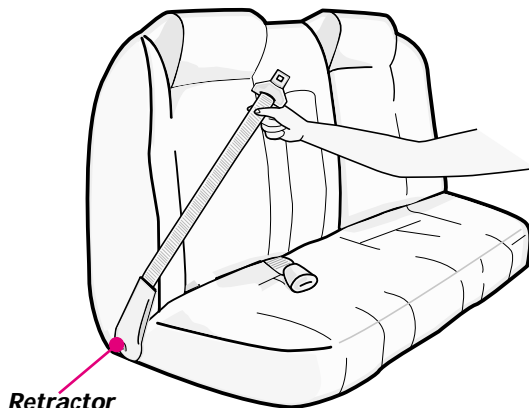

VEHICLE SEAT BELTS (continued)

* Passive Restraint - Lap Belt with Motorized Shoulder Belt

DO NOT use with any car seat.

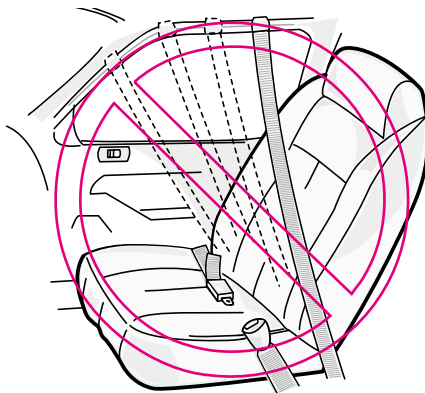

* Passive Restraint - Lap or Shoulder Belt Mounted on Door

DO NOT use with any car seat. Belts will not stay tight while driving.

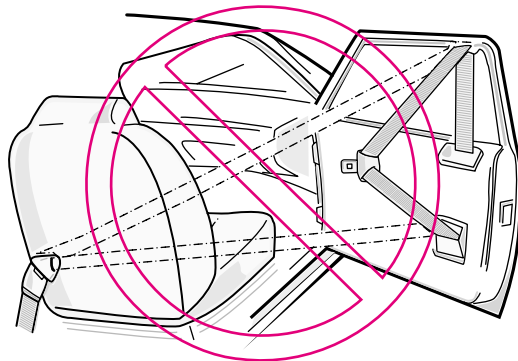

VEHICLE SEAT BELTS (continued)

* Combination Lap/Shoulder Belt with Sliding Latch Plate

Pull on latch plate (**fig. b**). If belt slides freely through latch plate, a locking clip **MUST** be used (see Locking Clip section).

Some combination lap/shoulder belts with sliding latch plates may be converted into an **"automatic locking mode"** that will allow use without a locking clip. See vehicle owner's manual and label on vehicle belts for instructions.

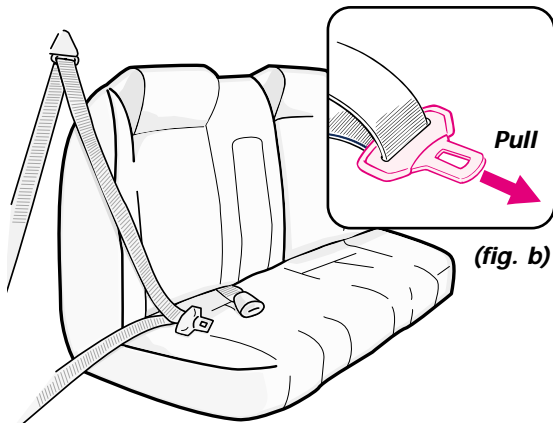

* Combination Lap/Shoulder Belt with Locking Latch Plate

The locking latch plate on some seat belts may slip and loosen after being buckled on car seat if positioned at a certain angle. If this happens, flip the latch plate over (**fig. c**) and re-buckle. Test installation again to see if this works. If not, move car seat to another seating position.

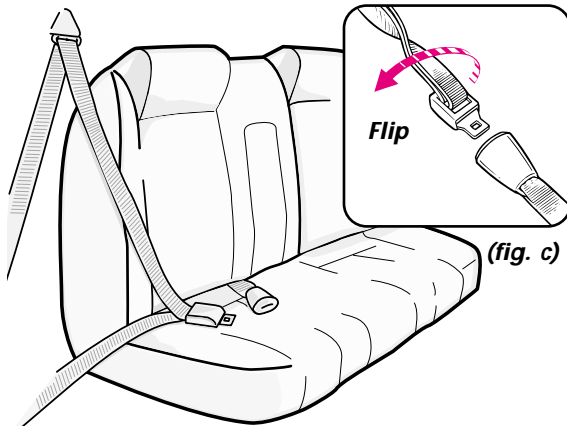

VEHICLE SEAT BELTS (continued)

✿ Locking Clip

⚠ WARNING

Avoid serious injury or death:

- Failure to use locking clip where required will result in car seat not being securely held in place.
- Remove locking clip from seat belts when not being used with car seat.
- DO NOT use locking clip as a vehicle seat belt shortener.

You **MUST** use locking clip provided with car seat with a vehicle seat belt that slides freely through the latch plate or the lap belt cannot be tightly secured.

- 1 Install car seat and tighten vehicle seat belt.
- 2 Hold seat belts together at latch plate (*fig. a*) then unbuckle.
- 3 Slide locking clip on seat belts approximately 1/2 inch (1 cm) away from latch plate.
- 4 Re-buckle seat belt.

- 5 Test installation to see if car seat is secure.

If not secure, additional belt tightening may be required:

- Unbuckle vehicle seat belt.
- Hold belts together and remove locking clip.
- Shorten length of lap belt portion slightly by pulling belt through latch plate.
- Re-attach locking clip.
- Buckle vehicle seat belt.

Press car seat further down into vehicle seat cushion to help buckle vehicle seat belt.

Test installation to see if car seat is secure. If not secure, repeat above step until secure.

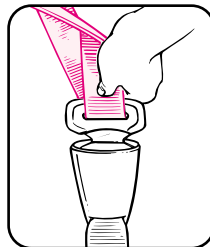

(*fig. a*)

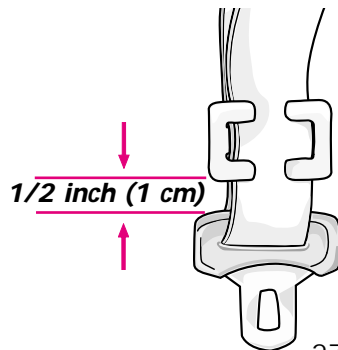

ADDITIONAL INFORMATION

Care & Cleaning

Seat Pad:

Machine-wash separately in cold water on delicate cycle and drip dry.

Harness straps and LATCH straps:

Surface wash only with mild soap and damp cloth.

If harness or **LATCH** straps are frayed or heavily soiled, they **MUST** be replaced.

Shell:

Wipe with mild solution of soap and water. Avoid wetting labels.

Never use “household detergents”: they can weaken plastic.

Buckle:

Rinse buckle with warm water. **DO NOT** use household detergents. Never lubricate buckle.

WARNING

Prevent serious injury or death:

- Buckle must be properly latched.
- Periodically inspect and clean buckle to remove objects or debris that could prevent latching.

ADDITIONAL INFORMATION (continued)

* Aircraft Use

This car seat is certified for use on aircraft (see label on car seat). Contact airline about their policy.

Use this car seat only on forward-facing aircraft seats.

Install car seat on an aircraft the same way it is installed in a vehicle.

* Second Hand Car Seat

Graco advises against loaning or passing along car seat.

* LATCH Storage

Hook **LATCH** ends to storage bars on back of seat.

Pull adjustment belt tight.

Roll up loose end of adjustment belt and wrap with elastic loop sewn on inside of seat pad.

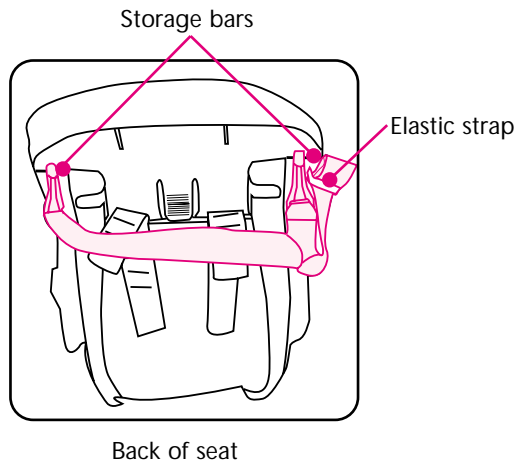

REPLACEMENT PARTS

How to Order:

Complete the form on the following page. Your car seat model numbers and date of manufacture MUST be included on the form to ensure proper replacement parts. Your model number can be found on a sticker on the underside of your car seat. Payment must accompany your order.

Parts may also be ordered from Graco's web site at www.gracobaby.com.

- Fabric Seat Pad\$27.00
- Harness Strap & Tongue (3-Pt. Models).....\$7.00
- Harness Straps (5 Pt. Models)\$5.00
- Metal Rod (*All models*).....\$5.00
- 2-Piece Harness Clip (*All models*)\$5.00
- Locking Clip (*All models*)\$5.00
- LATCH\$20.00
- Buckle, Crotch Strap & Tongues (5 Pt. Models).....\$5.00
- Crotch Strap Clip (5 Pt. Models)\$5.00
- Instruction Manual (*All models*).....FREE

NOTE: *Prices subject to change.*

Model No.
(Both Numbers Required)

Date of Manufacture

SHIP TO:

Name

Address

City, State, Zip Code

Telephone (including Area Code)

E-mail Address

- Check or money order enclosed
(payable to Graco Children's Products)
- Charge to credit card
- Visa MasterCard Discover

Account #

Expiration date

Signature

- Fabric Seat Pad\$27.00
- Harness Strap & Tongue (3-Pt. Models).....\$7.00
- Harness Straps (5 Pt. Models)\$5.00
- Metal Rod (*All models*)\$5.00
- 2-Piece Harness Clip (*All models*)\$5.00
- Locking Clip (*All models*)\$5.00
- LATCH\$20.00
- Buckle, Crotch Strap & Tongues (5 Pt. Models).....\$5.00
- Crotch Strap Clip (5 Pt. Models)\$5.00
- Instruction Manual (*All models*).....FREE

Subtotal:

Shipping
& handling*: \$5.00

Sales tax**:

Total:

* \$15.00 outside the
continental U.S.

**CA 7.25%, IL 6.25%, IN 5%,
NY 8.25%, OH 5.75%, PA 6%,
SC 5%

MAIL ORDER TO:

GRACO CHILDREN'S PRODUCTS
150 Oaklands Blvd.
Exton, PA 19341
ATTN: CUSTOMER SERVICE DEPARTMENT
OR FAX ORDER TO:
(610) 884-8730



If a part is damaged, missing, or you need help or replacement parts, **DO NOT** return car seat to the store.

CALL US FIRST

Call toll-free 1-888-224-6549
or fax at 1-610-884-8730.

or write us at:

Graco Children's Products
150 Oakland Blvd.
Exton, PA 19341

Attention: Customer Service
Department



Store instruction manual
behind tabs.

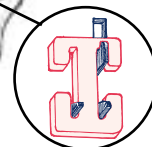
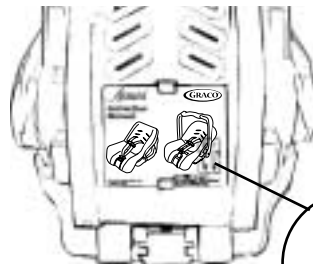

Store Locking Clip
Behind Instruction
Manual (fig. a).

(fig. a)

Assura[®]

Manual de instrucciones



Evite las lesiones o la muerte –

¡Lea y comprenda este manual!

¡Use el asiento **orientado hacia atrás** solamente!

www.gracobaby.com

ISPC014BB 02/03 US

INDICE

Este manual de instrucciones está indicado para el uso del:

- Asiento infantil para autos/ portabebés de Graco Assura®

Las instrucciones para todos los modelos son las mismas a menos que se indique lo contrario.

* Antes de comenzar

Información importante.....	1
Advertencias.....	2
Información básica.....	4
Qué es el sistema LATCH?	6

* Uso

Límites de estatura y peso.....	7
Ensamblaje de la almohadilla.....	8
Instalación con el cinturón de seguridad del vehículo.....	12
Instalación con el sistema LATCH	14

Colocación del niño en el asiento para el automóvil.....	16
--	----

Operaciones y ajustes.....	18
----------------------------	----

- Hebilla
- Cierre del arnés
- Asidero ajustable (en ciertos modelos)
- Ajuste o cambio de las ranuras para las correas del arnés
- Cambio de las posiciones de la correa de entrepierna

* Información especial

Cinturones de seguridad de los vehículos.....	22
Abrazadera de inmovilización.....	27

Información adicional.....	28
----------------------------	----

- Cuidado y limpieza
- Uso en los aviones
- Asientos para el automóvil de segunda mano
- Almacenaje del sistema **LATCH**

Lista de piezas.....	30
----------------------	----

INFORMACION IMPORTANTE

Ningún asiento de seguridad garantiza la protección contra lesiones en cualquier situación, pero su utilización correcta ayuda a reducir el riesgo de lesiones graves o la muerte.

LEA ATENTAMENTE ESTE MANUAL.

Información para registro

Los sistemas de sujeción infantil (asientos para el automóvil) pueden ser retirados del mercado por motivos de seguridad. Usted debe registrar este sistema de sujeción para que podamos comunicarnos con usted en caso de una retirada del mercado. Llene la tarjeta de registro adjunta con su asiento para el automóvil y envíela hoy mismo o envíe su nombre, dirección y el número de modelo y la fecha de fabricación del sistema de sujeción a

Graco Children's Products
150 Oaklands Blvd.
Exton, PA 19341
or call 1-888-224-6549

Para información sobre la retirada del producto del mercado:

- Llame a la línea abierta del Gobierno de los EE.UU. para Seguridad de Automóviles al 1-800-424-9393 (202-366-0123 en el área de Washington D.C.)
- www.nhtsa.dot.gov
- Llame a Graco al 1-888-224-6549 o www.gracobaby.com

Lista de chequeo para la seguridad

- ✓ Lea y comprenda el manual de instrucciones y las etiquetas del asiento para el automóvil.
- ✓ Use el asiento para el automóvil **orientado hacia atrás** solamente.
- ✓ No lo use en un asiento del vehículo que tenga una bolsa neumática de seguridad.
- ✓ Siempre que sea posible, los niños deberán viajar en los asientos traseros.
- ✓ No deje nunca al niño desatendido.
- ✓ Instale el asiento para el automóvil de manera segura con el cinturón del vehículo o **LATCH**.
- ✓ No use el asiento para el automóvil cuando haya pasado la fecha indicada en el respaldo.
- ✓ No permita que nadie (niñera, parientes, etc.) use el asiento para el automóvil sin haber comprendido antes todas las instrucciones.

LATCH

Este asiento de seguridad se puede colocar en el vehículo utilizando el cinturón de seguridad del vehículo el sistema **LATCH** (para vehículos equipados con **LATCH**).

ADVERTENCIAS - Evite las lesiones graves o la muerte:

El incumplimiento de estas instrucciones y de las indicaciones de las etiquetas del asiento podría causar el choque del niño contra el interior del vehículo durante una parada repentina o un accidente. Sujete el asiento con un cinturón de seguridad del vehículo o un sistema **LATCH** que esté bien colocado según las indicaciones de este manual.

Elija el lugar adecuado para el asiento de seguridad en su vehículo.

¡Use este asiento para el automóvil **orientado hacia atrás** solamente! Si el bebé de corta edad está orientado hacia la parte delantera del vehículo, puede sufrir lesiones graves que pueden mutilarle, o causarle la muerte.

El sistema de cinturones de seguridad de su vehículo **DEBE** sujetar firmemente el asiento para el automóvil. No todos los cinturones de seguridad de los vehículos pueden usarse con un asiento para el automóvil. Si el cinturón de seguridad del vehículo no sujeta firmemente el asiento para el automóvil, lea la sección sobre "Cinturones de Seguridad de los Vehículos".

NO utilice un sistema de sujeción infantil **orientado hacia atrás** en un asiento del vehículo que tenga una bolsa neumática de seguridad. Su niño podría sufrir lesiones graves en la cabeza y el cuello al abrirse la bolsa neumática de seguridad contra el respaldo del sistema de sujeción.

No coloque nunca un asiento para el automóvil en el asiento delantero de un vehículo a menos que lo recomiende el manual del propietario del vehículo. La National Highway Traffic Safety Administration (NHTSA), (Administración Nacional de Seguridad en las Carreteras), alerta a los propietarios de vehículos que, según las estadísticas de accidentes, los niños de hasta 12 años de edad están más seguros en los asientos traseros. Para los vehículos con bolsas neumáticas de seguridad, consulte el manual del propietario de su vehículo para ver las instrucciones de instalación de un sistema de sujeción infantil.

Si el asiento para el automóvil se encuentra en el automóvil durante un accidente, deberá cambiarlo. **¡NO lo use de nuevo!** Un accidente puede causar daños ocultos y si lo usa de nuevo el niño podría sufrir lesiones graves o la muerte.

NO use el asiento para el automóvil si está dañado o si le faltan piezas.

NO use accesorios o piezas que no hayan sido provistos por Graco. Su uso podría alterar la función del asiento para el automóvil.

Este asiento de seguridad infantil NO es compatible con ninguna base, cochecito o carrito de compra.

ADVERTENCIAS - Evite las lesiones graves o la muerte (cont):

El asiento para el automóvil debe estar correctamente nivelado:

- Si está demasiado reclinado, puede causar lesiones o que el bebé salga despedido.
- Si está demasiado erguido, puede causar dificultades respiratorias.

No deje nunca al bebé de corta edad desatendido, incluso cuando está dormido.

No retire el sistema **LATCH** del asiento de seguridad. Si usa el cinturón de seguridad del vehículo para sujetar el asiento de seguridad, debe almacenar los conectores **LATCH** (consulte la sección "Almacenaje del **LATCH**")

No conecte nunca dos conectores LATCH a un punto de anclaje inferior del vehículo a menos que el fabricante del vehículo lo especifique.

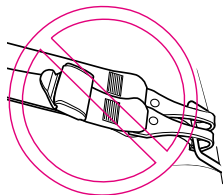

Riesgo de estrangulamiento: El niño puede estrangularse con las correas aflojadas. No deje nunca al niño en la cuna portátil cuando las correas estén aflojadas o desabrochadas.

Riesgo de caídas: Los movimientos del niño pueden mover la cuna portátil. No coloque jamás la cuna portátil cerca del borde de los mostradores, mesas y otras superficies elevadas.

Riesgo de asfixia: La cuna portátil puede volcarse sobre las superficies blandas y asfixiar al niño. No coloque jamás la cuna portátil sobre camas, sofás u otras superficies blandas.

Evite las lesiones graves ocasionadas por caídas. Use siempre el arnés para sujetar al niño y asegúrese de que el asidero (enciertos modelos) "se trabé" en la posición de transporte antes de transportar al niño. Si el asidero no está bien trabado, el asiento para el automóvil puede inclinarse hacia delante, haciendo que el bebé de corta edad que no está sujeto se caiga y sufra lesiones graves.

INFORMACION BASICA

⚠ ADVERTENCIA

NO coloque el asiento de **orientación trasera** para niños en el asiento del vehículo equipado con la bolsa de aire.



* Asientos peligrosos en los vehículos

No lo use en asientos del vehículo orientados hacia atrás o hacia los lados.

* Certification

Este asiento para el automóvil cumple o excede todos los requisitos aplicables de la Federal Motor Vehicle Safety Standard 213 (Norma Federal de Seguridad 213 para Vehículos Motorizados) para ser usado en vehículos motorizados y aviones.

* Asiento para el automóvil desocupado

Sujete siempre el asiento para el automóvil con el cinturón del vehículo o **LATCH**, incluso cuando el asiento está desocupado. Si no está debidamente sujetado, el asiento para el automóvil puede lesionar a los pasajeros.

INFORMACION BASICA

* Vida útil del asiento para el automóvil

Debido a los cambios en los requisitos y al uso y desgaste normal, **NO** use el asiento para el automóvil después de que haya pasado la fecha indicada en el respaldo.

Busque:

No use este asiento para el automóvil después de diciembre

Año

* Protección del asiento del vehículo

Proteja el asiento de su vehículo. Use una alfombrilla especial para asientos para el automóvil, una toalla o una frazada delgada debajo y detrás del asiento para el automóvil.

* Tiempo caluroso

Las piezas del asiento para el automóvil pueden calentarse mucho cuando están al sol o en tiempo caluroso.

Para evitar las quemaduras, compruebe siempre las piezas antes de colocar a su niño en el asiento para el automóvil.

¿QUÉ ES EL SISTEMA LATCH?

Las Normas Federales para Seguridad de Automóviles de Estados Unidos han determinado un nuevo sistema de instalación de asientos de seguridad en los vehículos. Este sistema se denomina **LATCH**, que son las siglas en inglés de: Anclaje inferior y superior para niños.

Sistema **LATCH** para vehículos:

Los manuales del propietario de algunos vehículos emplean el término ISOFIX para definir al nuevo sistema de anclaje para asientos de seguridad para autos. El asiento de seguridad con **LATCH** también puede usarse en asientos del vehículo equipados con ISOFIX.

Los vehículos nuevos suelen tener uno o varios asientos equipados con puntos de anclaje **LATCH**.

Si el vehículo viene equipado con **LATCH**, se pueden ver los puntos de anclaje inferiores en el pliegue del asiento del vehículo. Si no se ven, puede que estén marcados con un símbolo (Fig. a) o un punto de color. **Vea el manual del propietario de su vehículo para informarse sobre las ubicaciones exactas, la identificación de los anclajes y los requisitos para su uso con el asiento de seguridad.**

Asiento típico en un vehículo de pasajeros. Otros tipos de vehículos pueden tener otras ubicaciones para el sistema **LATCH**.

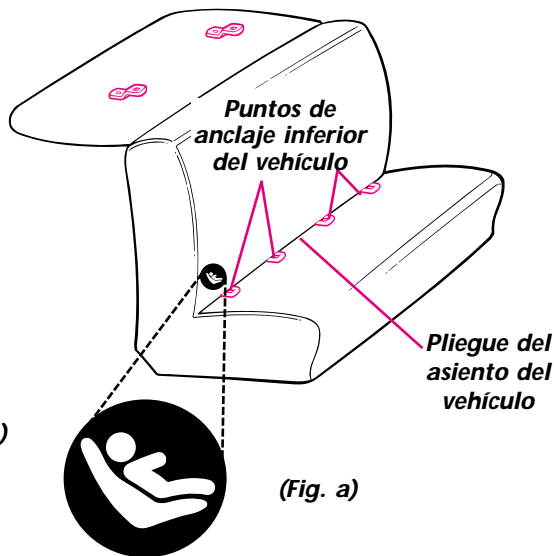

Gracias por ponerse en contacto con Graco. **LATCH** se define como anclajes de hasta 280 mm (11,02 pulgadas) en el centro. Como fabricante, no recomendamos el uso del sistema **LATCH** en la posición central si sobrepase esta longitud. Si cuenta con más preguntas sobre el uso del sistema **LATCH**, póngase en contacto con NHTSA al 1-800-326-4236 o www.nhtsa.dot.gov.

LIMITES DE ESTATURA Y PESO

Este asiento para el automóvil está diseñado solamente para ser usado **orientado hacia atrás** por bebés de corta edad:

- que pesen menos de 22 libras (10 kg) y;
- cuya estatura sea de 29 pulgadas (73,6 cm) o menos



* Bebés prematuros o que pesen menos de lo normal al nacer

Los bebés prematuros o que pesen menos de lo normal al nacer pueden correr un riesgo especial en un automóvil o un avión.

Según la Academia Norteamericana de Pediatría, tales bebés de corta edad pueden sufrir dificultades respiratorias, mientras se encuentran reclinados de manera incorrecta en un asiento para el automóvil.

Graco le aconseja que su médico o el personal del hospital examinen a su bebé de corta edad y le recomienden el asiento o cama para el automóvil adecuados, **antes** de que usted y su bebé de corta edad abandonen el hospital.

ENSAMBLAJE DE LA ALMOHADILLA

* Quite el arnés

- 1 En el respaldo del asiento para el automóvil, apriete la pestaña y levante la varilla de metal para sacarla de las ranuras (**fig. a**).
- 2 Saque la varilla de metal de los bucles de la correa del arnés (**fig. b**).
- 3 Desde la parte delantera del asiento para el automóvil, jale la correa del arnés para sacarla de sus ranuras (**fig. c**).
- 4 **Modelos de 5 puntos:**
Quite el cierre del arnés de cada correa del arnés (**fig. d**).
- 5 **Modelos de 3 puntos:**
Saque la correa del arnés apretando el botón de la parte delantera del asiento para el automóvil para soltar la hebilla (**fig. e**).

Modelos de 5 puntos:

Saque la correa del arnés jalando la correa del arnés de las lengüetas (**fig. f**).

NO saque la correa del arnés del cascarón del asiento para el automóvil.

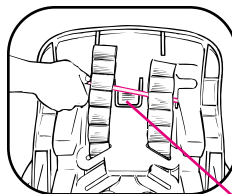

(fig. a)

Pestaña

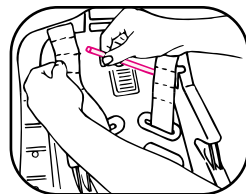

(fig. b)

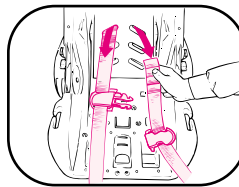

(fig. c)

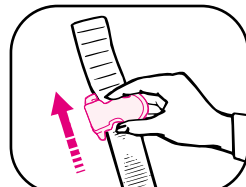

(fig. d)

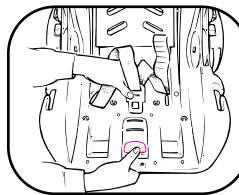

(fig. e)

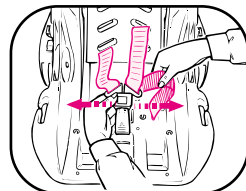

(fig. f)

ENSAMBLAJE DE LA ALMOHADILLA (continuación):

* Ensamblaje de la almohadilla

1 Coloque la almohadilla del asiento sobre el cascarón, sin ajustarla (**fig. g**).

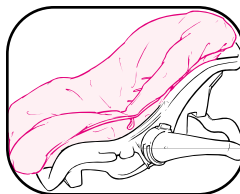

(fig. g)

2 Coloque el reborde inferior de la almohadilla sobre la parte inferior del asiento (**fig. h**).

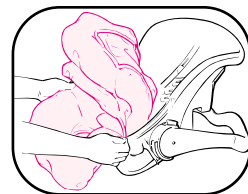

(fig. h)

3 **Modelos de 5 puntos:**

Pase las correas del arnés a través de las ranuras de la almohadilla del asiento (**fig. i**).

Ajuste la correa de manera que cada lado tenga la misma longitud.

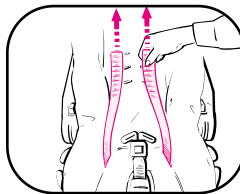

(fig. i)

4 Coloque el reborde superior de la almohadilla sobre la parte superior del asiento (**fig. j**).

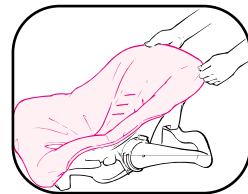

(fig. j)

5 Pase los bucles elásticos a cada costado de la almohadilla del asiento a través de **los agujeros** y engánchelos sobre **los salientes** ubicados debajo del asiento para el automóvil (**fig. k**).

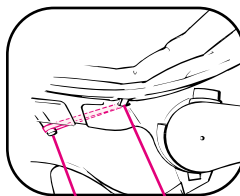

Saliente Agujero

(fig. k)

ENSAMBLAJE DE LA ALMOHADILLA (continuación):

* Ensamblaje del arnés

1 **Modelos de 5 puntos :**

Pase cada extremo de la correa del arnés desde atrás hacia adelante a través de la ranura de las lengüetas **(fig. l)**.

NO TUERZA la correa del arnés.

2 **Modelos de 3 puntos :**

Asegúrese de que la lengüeta y el cierre del arnés estén colocados sobre la correa del arnés como se ve en el dibujo **(fig. m)**.

Modelos de 5 puntos :

Pase cada extremo de la correa del arnés a través del cierre del arnés.

El cierre del arnés **DEBE** estar pasado exactamente como se ve en el dibujo. **(fig. n)**

3 Pase cada extremo de la correa del arnés a través de **las mismas ranuras** de la almohadilla del asiento y del asiento para el automóvil **(fig. o)**.

Lea el manual de instrucciones para ver el ajuste correcto de la correa del arnés.

4 Ajuste la longitud de la correa del arnés insertando la varilla de metal en los bucles que posicionarán la correa del arnés para obtener el ajuste apropiado **(fig. p)**.

Ajuste la longitud de la correa insertando la **varilla** de metal en cualquier **bucle** que proporcione el apriete adecuado.

5 Coloque de nuevo la varilla de metal en las ranuras laterales y mueva la varilla de metal por debajo de la pestaña **(fig. q)**.

Asegúrese de que la pestaña sujete firmemente la varilla de metal.



ADVERTENCIA

Use solamente la varilla de metal proporcionada por Graco; en caso contrario, el niño no estará sujeto.

ENSAMBLAJE DE LA ALMOHADILLA (continuación):

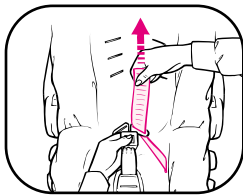

(fig. l)

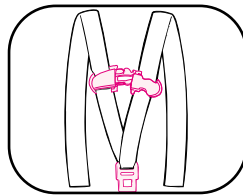

(fig. m)

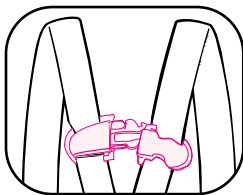

(fig. n)

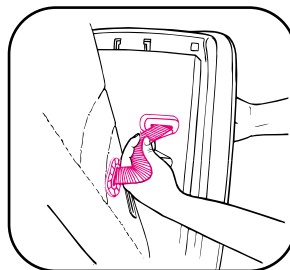

(fig. o)

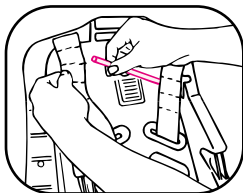

(fig. p)

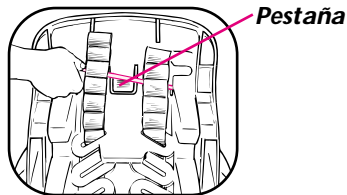

(fig. q)

INSTALACIÓN CON EL CINTURÓN DE SEGURIDAD DEL VEHÍCULO

ADVERTENCIA

El cinturón LATCH DEBE almacenarse cuando se utilice el cinturón de seguridad del vehículo para instalar el asiento de seguridad. Vea "Almacenaje LATCH" en la pág. 29.

1 Coloque el asiento para el automóvil **orientado hacia atrás** sobre el asiento del vehículo.

2 Pase el cinturón de regazo del vehículo por las ranuras del asiento para el automóvil y abroche el cinturón.

NOTA: el cinturón para hombros del vehículo **NO** debe colocarse en las ranuras del asiento para el automóvil.

3 Presione con firmeza el asiento para el automóvil para comprimir el cojín del asiento del vehículo mientras aprieta el cinturón de regazo del vehículo (**fig. a**).

4 Compruebe que la instalación esté segura tirando de delante hacia atrás y de izquierda a derecha (**fig. b**). El cinturón de regazo del vehículo **DEBE** permanecer apretado.

Si no lo está, vea la sección sobre "Cinturones de seguridad de los vehículos", página 22.

5 Compruebe el indicador de nivel del asiento de seguridad.

El vehículo **debe** estar en una superficie plana con el niño dentro del asiento de seguridad al comprobar el indicador de nivel.

El indicador **DEBE** quedar completamente dentro de la zona verde (**fig. c**). Si es necesario, coloque toallas enrolladas debajo del asiento, exactamente en el pliegue del asiento del vehículo, hasta que quede completamente dentro de la zona verde. Vuelva a comprobar el indicador de nivel.

6 Coloque el asidero (en ciertos modelos) detrás del asiento para el automóvil.

Compruebe periódicamente si el asiento de seguridad está perfectamente instalado y correctamente nivelado y ajústelo si es necesario.

INSTALACIÓN CON EL CINTURÓN DE SEGURIDAD DEL VEHÍCULO (continuación):

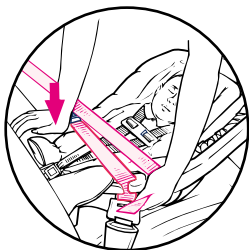
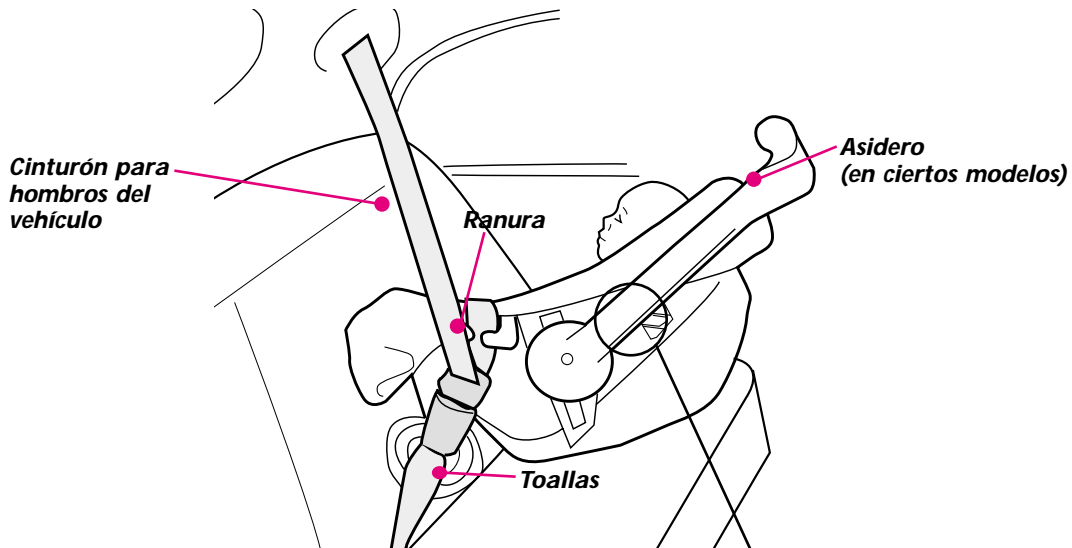

(fig. a)

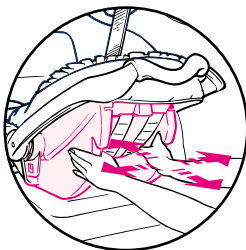

(fig. b)

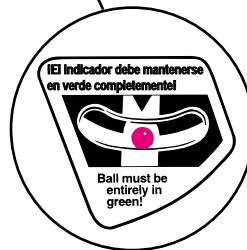

(fig. c)

INSTALACIÓN CON EL SISTEMA **LATCH**

1 El cinturón **LATCH** debe pasar por la apertura del asiento de seguridad destinada al modo **de orientación trasera (fig. a)**.

2 Pase el cinturón **LATCH** por las Ranuras del asiento infantil. El cinturón debe quedar plano y no doblado.

3 Para facilitar la instalación, extienda el cinturón **LATCH** hasta el máximo.

4 Enganche los conectores a los anclajes inferiores del vehículo (**fig. b**). Jale los conectores para asegurarse que están bien sujetos a los puntos de anclaje. (**fig. b**).

5 Presione con firmeza el asiento para el automóvil para comprimir el cojín del asiento del vehículo mientras aprieta el cinturón **LATCH** jalando la correa.

6 Jálela de atrás hacia delante y de izquierda a derecha para asegurarse de que está perfectamente instalado (**fig. c**).

Asegúrese de que el cinturón de anclaje inferior se mantiene apretado y no se suelta de la posición de apretado. De no mantenerse apretado, colóquelo en otro asiento o póngase en contacto con Servicio al Cliente (vea la contraportada).

7 Compruebe el indicador de nivel del asiento de seguridad.

El vehículo **debe** estar en una superficie plana con el niño dentro del asiento de seguridad al comprobar el indicador de nivel.

El indicador **DEBE** quedar completamente dentro de la zona verde (**fig. d**). Si es necesario, coloque toallas enrolladas debajo del asiento, exactamente en el pliegue del asiento del vehículo, hasta que quede completamente dentro de la zona verde. Vuelva a comprobar el indicador de nivel.

8 Coloque el asidero (en ciertos modelos) detrás del asiento para el automóvil.

Compruebe periódicamente si el asiento de seguridad está perfectamente instalado y correctamente nivelado y ajústelo si es necesario.

INSTALACIÓN CON EL SISTEMA LATCH (continuación):

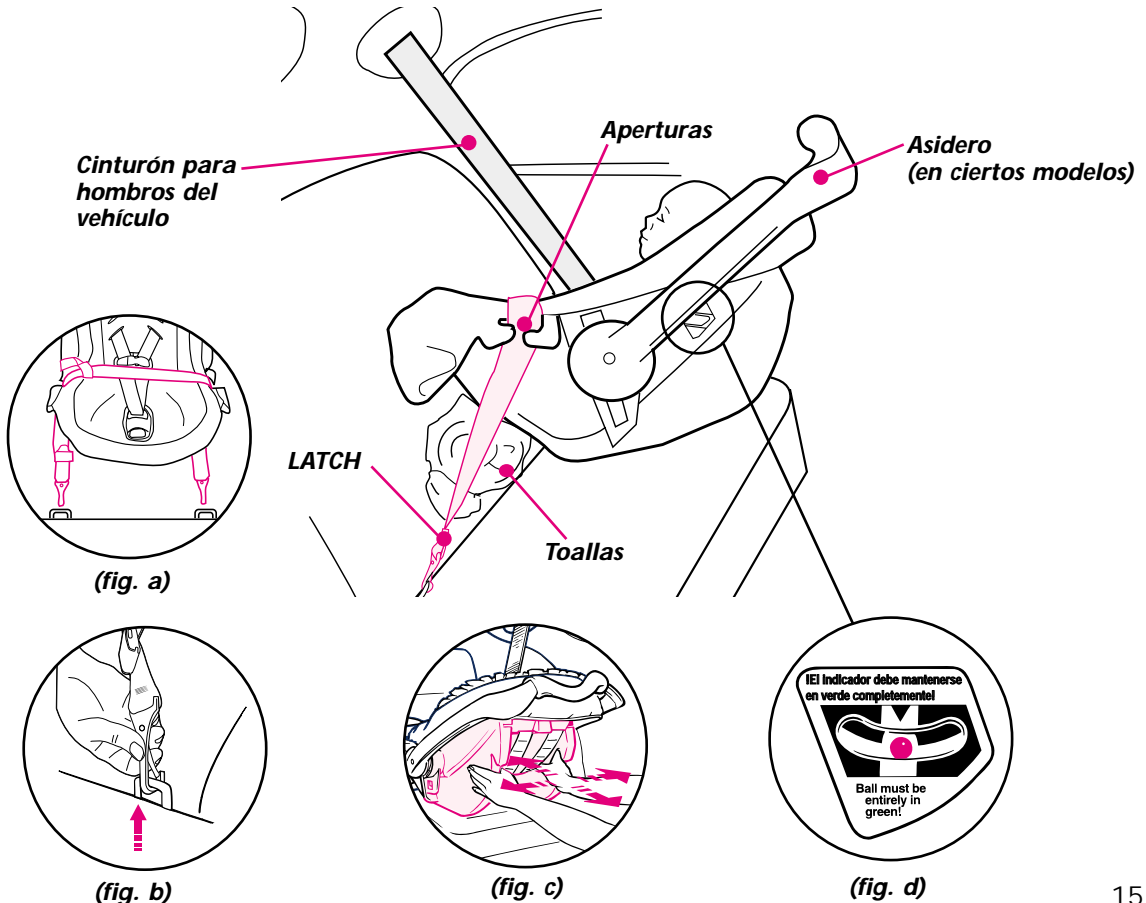

COLOCACION DEL NIÑO EN EL ASIENTO PARA EL AUTOMOVIL

ADVERTENCIA

Para evitar las lesiones graves o la muerte:

- Mantenga las correas del arnés bien apretadas y colocadas sobre los hombros. Una correa bien ajustada no deberá tener nada de huelgo. Se mantiene en una línea relativamente derecha sin combarse. No aprieta la piel del niño ni pone al cuerpo del niño en una posición poco natural. Compruebe los ajustes periódicamente.
- No use cubiertas para las correas, frazadas, cojines o acolchados debajo de las correas del arnés o del niño, a menos que hayan sido provistos por Graco.
- El bebé debe llevar ropa cuyas mangas y piernas no interfieran con el cierre de la hebilla del arnés.

Compruebe el sistema del arnés:

- Las correas del arnés deben estar en las ranuras que se encuentran a la altura o justo por debajo de los hombros del bebé.

Modelos de 3 puntos:

- La lengüeta de la hebilla **debe** encontrarse colocada en la ranura más cercana al niño, pero no debajo de éste.

Modelos de 5 puntos:

- La correa de entrepierna **debe** encontrarse colocada a través de la abertura más cercana al niño, pero no debajo de éste.

- 1 Coloque al niño en el asiento para el automóvil con su espalda plana contra el respaldo del asiento para el automóvil.
- 2 Coloque las correas del arnés sobre los hombros del niño e inserte la(s) lengüeta(s) en la hebilla para trabarlas.
Tire de la(s) lengüeta(s) para asegurarse de que está(n) trabada(s).
- 3 Trabe el cierre del arnés:
Coloque el cierre del arnés al nivel de las axilas.
- 4 VERIFIQUE que el arnés esté ajustado. Una correa bien ajustada no deberá tener nada de huelgo. Se mantiene en una línea relativamente derecha sin combarse. No aprieta la piel del niño ni pone al cuerpo del niño en una posición poco natural (**fig. a**).
Para los modelos con arnés de 5 puntos, compruebe que las correas del arnés, en el pecho y los **muslos**, estén apretadas.
- 5 Puede usarse una toalla enrollada a cada lado para dar apoyo a los niños pequeños (**fig. b**). Asegúrese de que las toallas no interfieran con el conjunto del arnés.

COLOCACION DEL NIÑO EN EL ASIENTO PARA EL AUTOMOVIL (continuación):

Modelos con
3 puntos

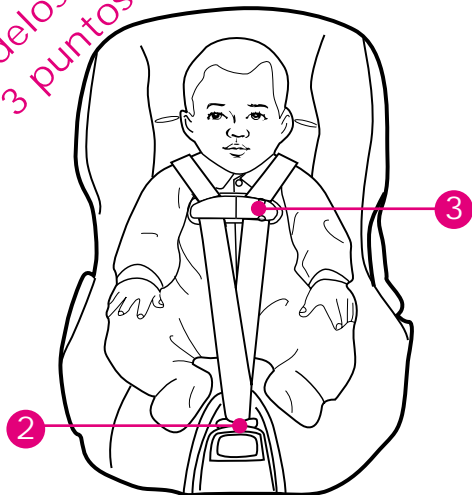

Modelos con
5 puntos

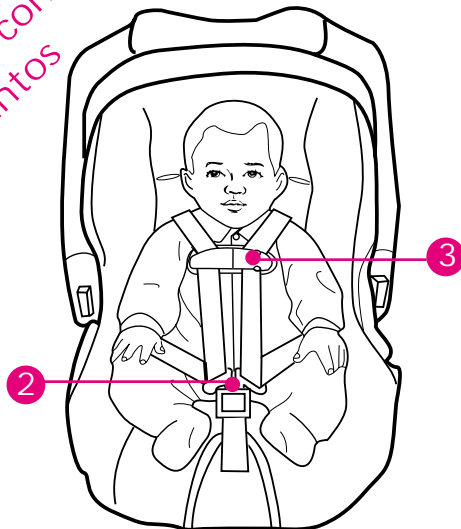

(fig. a)



(fig. b)

OPERACIONES y AJUSTES

1

Hebilla:

Modelos con 3 puntos

- Para abrochar: Empuje la lengüeta de la hebilla hacia abajo en el asiento. Tire de la hebilla para asegurarse de que está trabada.
- Para desabrochar: Oprima el botón rojo y jale la lengüeta de la hebilla.

Modelos con 5 puntos

- Para abrocharla: inserte ambas lengüetas en la hebilla. Tire de las lengüetas para asegurarse de que están trabadas.
- Para desabrocharla: oprima el botón rojo y tire de las lengüetas del arnés para sacarlas de la hebilla.

2

Cierre del arnés:

- Para abrir: Apriete las lengüetas de ambos lados y sepárelas.
- Para cerrarlo: desde el reverso del cierre del arnés, coloque el cierre del arnés sobre la lengüeta del cierre.

3

Asidero ajustable (En ciertos modelos):

- El asidero tiene cuatro posiciones de ajuste.
- Oprima los botones rojos de cada lado del asidero, haga girar éste y suelte los botones. Continúe haciendo girar el asidero hasta que escuche un **“chasquido”** y que los dos botones rojos vuelvan a salirse.
- **IMPORTANTE:** antes de levantar el asiento para el automóvil, coloque el asidero en la posición **“trabada”** vertical de transporte.

OPERACIONES y AJUSTES (continuación)

Modelos con
3 puntos

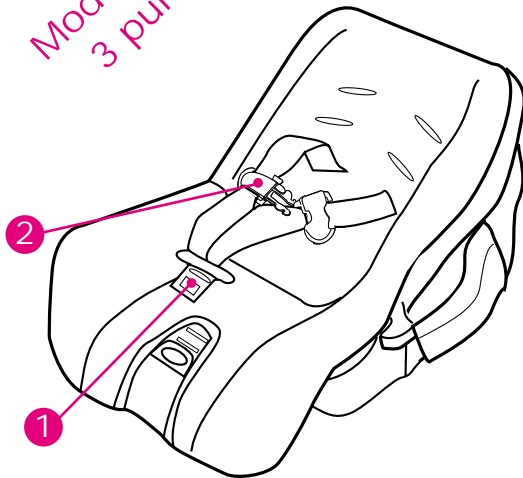

Modelos con
5 puntos

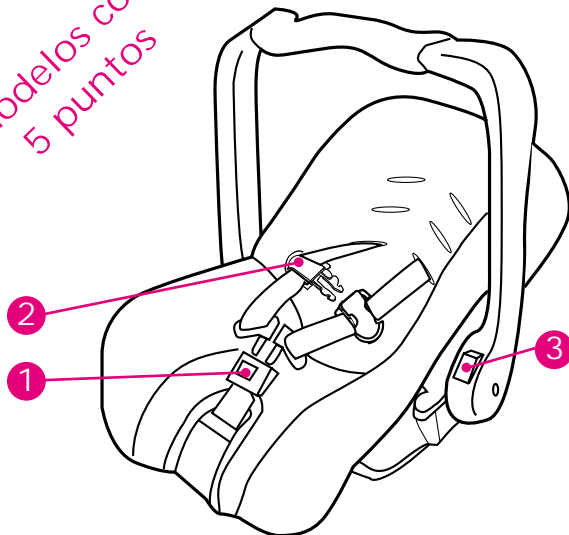

OPERACIONES y AJUSTES (continuación)

4 *Ajuste o cambio de las ranuras para las correas del arnés (fig. a):*

Las correas del arnés deben estar en las ranuras que se encuentran a la altura o **justo** por debajo de los hombros del bebé.

- Oprima la **pestaña** para soltar la **varilla** de metal y levante la **varilla** para sacarla de los **bolsillos** laterales.
- Saque la **varilla** de metal de los **bucles** de las correas del arnés.
- Si es necesario cambiar de ranuras, tire de la correa del arnés para sacarla de sus **ranuras** existentes y pásela por las **ranuras** deseadas.

IMPORTANTE: Las correas **DEBEN** estar pasadas por las **mismas ranuras** de la almohadilla del asiento y del asiento para el automóvil.

- Ajuste la longitud de la correa insertando la **varilla** de metal en cualquier **bucle** que proporcione el apriete adecuado.
- Vuelva a colocar la **varilla** de metal en los **bolsillos** laterales y baje la **varilla** hasta llegar debajo de la **pestaña**.

Asegúrese de que la pestaña sujete firmemente la varilla de metal.

5 *Cambio de las posiciones de la correa de entrepierna (fig. b):*

La lengüeta de la hebilla **debe** encontrarse colocada en la ranura más cercana al niño, pero no debajo de éste.

Modelos con 5 puntos solamente

- Desde la parte inferior del asiento para el automóvil, quite la **pinza** de la correa de entrepierna.
- Desde la parte superior del asiento para el automóvil, vuelva a pasar la correa de entrepierna a través de la **abertura** deseada.
- Vuelva a enganchar la **pinza** de la correa de entrepierna, **exactamente** como se muestra.

Tire de la hebilla para asegurarse de que está bien trabada.

OPERACIONES y AJUSTES (continuación)

Modelos con
3 y 5 puntos

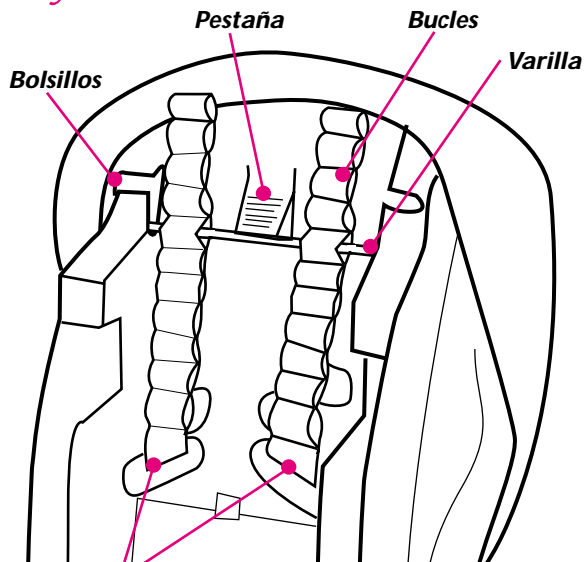

Ranuras (fig. a)

Modelos con
5 puntos

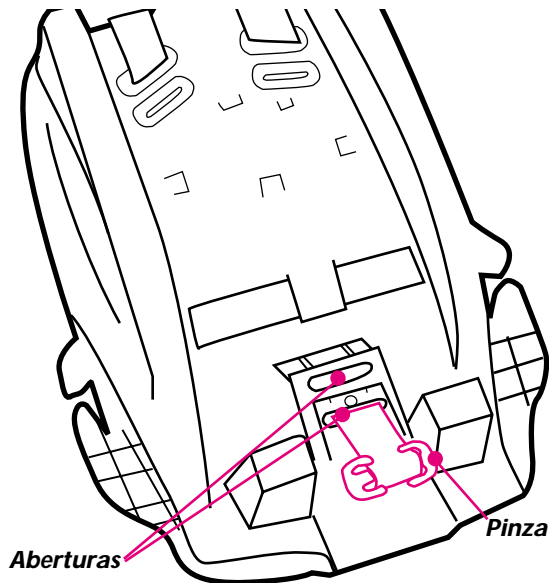

(fig. b)

CINTURONES DE SEGURIDAD DE LOS VEHICULOS

ADVERTENCIA

No todos los cinturones de seguridad de los vehículos pueden usarse con un asiento para el automóvil. El asiento para el automóvil debe estar bien sujeto en todo momento por un cinturón de regazo (o la porción de regazo de un cinturón de regazo/hombro) cuya longitud no cambie durante el viaje.

Para obtener la instalación más segura del asiento para el automóvil:

- Lea el manual del propietario del vehículo para ver las instrucciones sobre la instalación de un asiento para el automóvil y el uso de los cinturones de seguridad con un asiento para el automóvil.
- Siga todas las etiquetas de instrucciones del cinturón de seguridad del vehículo y del asiento para el automóvil.

Si el asiento para el automóvil no está bien sujeto después de haber seguido las instrucciones de este manual, de las etiquetas del cinturón de seguridad del vehículo y del manual del propietario del vehículo:

- Mueva el asiento para el automóvil a otra posición y pruebe de nuevo, o
- Póngase en contacto con el vendedor del vehículo para obtener las posibles piezas para modificar el cinturón de seguridad.

CINTURONES DE SEGURIDAD DE LOS VEHICULOS (cont)

* Cinturones por delante del pliegue del asiento

Los cinturones de seguridad del vehículo ubicados delante del pliegue del asiento podrían no sujetar correctamente el asiento para el automóvil. Consulte el manual del propietario del vehículo o al vendedor para ver los requisitos para la instalación de un asiento para el automóvil.

- ***Si están aprobados para ser usados con asientos para el automóvil, instale el asiento y compruebe la seguridad de la instalación tirando del asiento de delante hacia atrás. Si el asiento para el automóvil se mueve hacia delante, NO use estos cinturones de seguridad.***

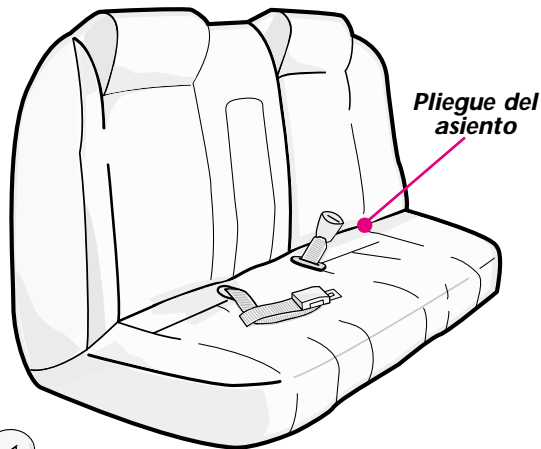

CINTURONES DE SEGURIDAD DE LOS VEHICULOS (cont)

* Cinturones de regazo – Ajustables manualmente

La placa de cierre inmovilizadora de algunos cinturones de seguridad puede moverse y aflojarse después de haber sido abrochada al asiento para el automóvil si se coloca en un determinado ángulo. Si esto ocurre, voltee la placa de cierre (**fig. a**) y vuelva a abrocharla. Compruebe la instalación de nuevo para ver si esto funciona. Si no, mueva el asiento para el automóvil a otra posición.

* Cinturones de regazo – Con retractor

Es posible que los cinturones de seguridad con retractores puedan o no puedan sujetar un asiento para el automóvil de manera segura.

Para determinar si tiene un sistema de retractor que puede sujetar de manera segura el asiento para el automóvil, siga estos pasos:

- Tire del cinturón para sacarlo completamente.
- Deje que el cinturón se retraiga unos 15 cm (6 pulgadas).
- Tire de nuevo del cinturón.

Si el cinturón está trabado y no puede tirar más del cinturón para sacarlo, usted tiene un retractor que se trava automáticamente, el cual puede ser usado con un asiento para el automóvil. Recuerde, cuando instale un asiento para el automóvil, saque el cinturón completamente, abroche el cinturón y apriete.

Si **puede** sacar el cinturón de nuevo (**paso c**), usted tiene un retractor que se trava en caso de emergencia, el cual **no debe** ser usado con un asiento para el automóvil.

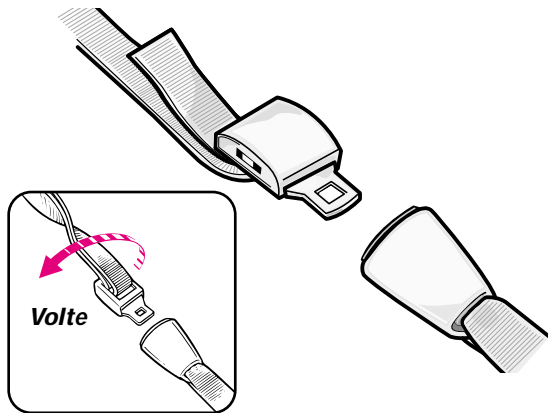

(fig. a)

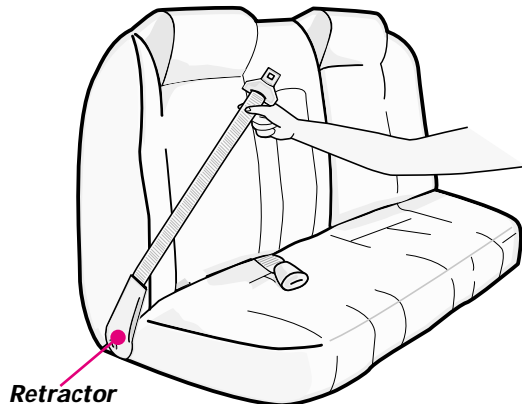

CINTURONES DE SEGURIDAD DE LOS VEHICULOS (cont)

* Sistema pasivo – Cinturón de regazo con cinturón para hombros motorizado

NO lo use con ningún asiento para el automóvil.

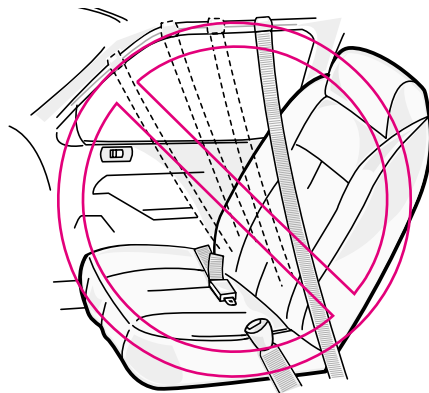

* Sistema pasivo – Cinturón de regazo u hombro montado en la puerta

NO lo use con ningún asiento para el automóvil. Los cinturones no permanecerán apretados durante el viaje.

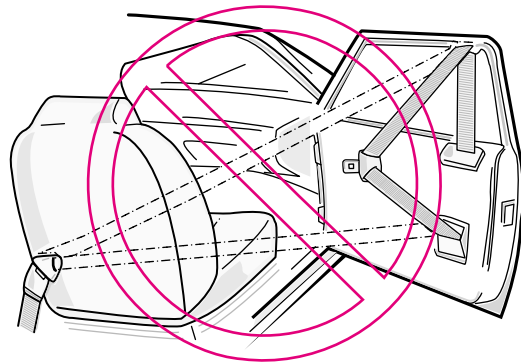

CINTURONES DE SEGURIDAD DE LOS VEHICULOS (cont)

* Combinación de cinturón de regazo/hombro con placa de cierre deslizante

Tire de la placa de cierre (**fig. a**). Si el cinturón se desliza libremente por la placa de cierre, **DEBE** usarse una abrazadera de inmovilización. (Vea la sección “Abrazadera de inmovilización”).

Algunos cinturones combinados de regazo/hombro con placas de cierre deslizantes pueden ser convertidos en un “**modo de trabado automático**” el cual permite su uso sin una abrazadera de inmovilización. Vea las instrucciones en el manual del propietario del vehículo y la etiqueta de los cinturones del vehículo.

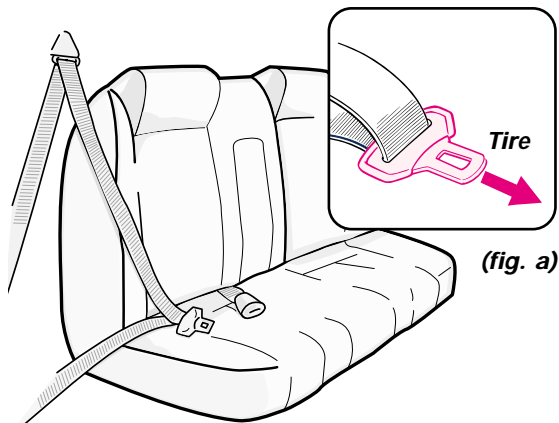

* Combinación de cinturón de regazo/hombro con placa de cierre inmovilizadora

La placa de cierre inmovilizadora de algunos cinturones de seguridad puede moverse y aflojarse después de haber sido abrochada al asiento para el automóvil si se coloca en un determinado ángulo. Si esto ocurre, voltee la placa de cierre (**fig. b**) y vuelva a abrocharla. Compruebe la instalación de nuevo para ver si esto funciona. Si no, mueva el asiento para el automóvil a otra posición.

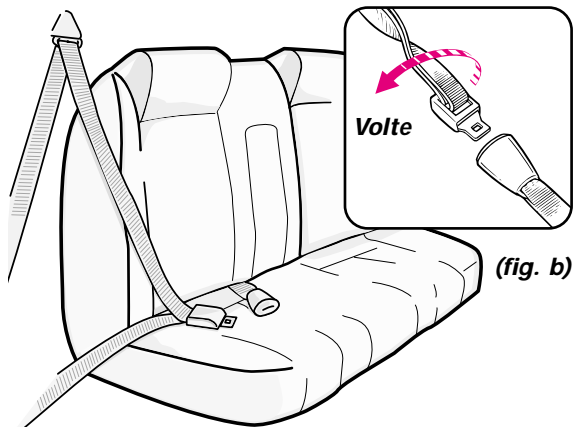

CINTURONES DE SEGURIDAD DE LOS VEHICULOS (cont)

✿ Abrazadera de inmovilización

⚠ ADVERTENCIA

Evite las lesiones graves o la muerte:

- El no usar la abrazadera de inmovilización donde sea requerida dará como resultado que el asiento para el automóvil no esté correctamente sujeto.
- Quite la abrazadera de inmovilización de los cinturones de seguridad cuando no sean utilizados con un asiento para el automóvil.
- No use la abrazadera de inmovilización como un medio para acortar el cinturón del vehículo.

DEBERÁ usar la abrazadera de inmovilización incluida con el asiento para el automóvil con un cinturón de seguridad del vehículo que se deslice libremente a través de la placa de cierre; en caso contrario el cinturón de regazo no podrá apretarse de manera segura.

- 1 Instale el asiento para el automóvil y apriete el cinturón de seguridad del vehículo.
- 2 Sujete los cinturones de seguridad juntos al nivel de la placa de cierre (**fig. a**) y desabróchelos.
- 3 Pase la abrazadera de inmovilización por los cinturones, aproximadamente a 1/2 pulgada (1 cm) de la placa de cierre.
- 4 Vuelva a abrochar el cinturón de seguridad.

- 5 Compruebe la instalación para ver si el asiento para el automóvil está bien sujeto.

Si no lo está, es posible que tenga que apretar más el cinturón:

- Desabroche el cinturón de seguridad del vehículo.
- Sujete los dos cinturones juntos y quite la abrazadera de inmovilización.
- Acorte un poco la longitud de la porción de regazo tirando del cinturón a través de la placa de cierre.
- Vuelva a enganchar la abrazadera de inmovilización.
- Abroche el cinturón de seguridad del vehículo.

Para poder abrochar el cinturón de seguridad del vehículo con más facilidad, presione el asiento para el automóvil contra el cojín del vehículo.

Compruebe la instalación para ver si el asiento para el automóvil está bien sujeto. Si no lo está, repita los pasos anteriores hasta que esté bien sujeto.

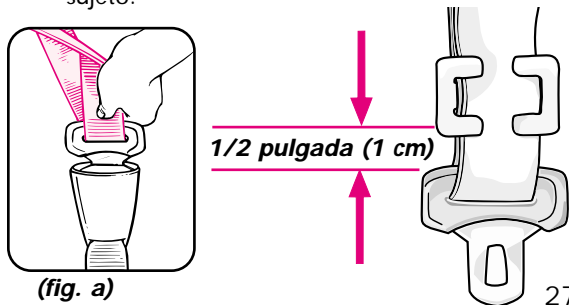

INFORMACION ADICIONAL

Cuidado y limpieza

Almohadilla del asiento:

Lavar a máquina por separado, en el ciclo de delicados, y déjela secar al aire.

Correas del arnés y correas del *LATCH*:

Límpielas solamente en su superficie con jabón neutro y un paño húmedo.

Si las correas del arnés o *LATCH* están debilitadas o muy sucias, **DEBEN** ser reemplazadas.

Cascarón:

Límpielo con una solución suave de agua y jabón. Evite mojar las etiquetas.

No utilice nunca detergentes para el hogar: pueden debilitar el plástico.

Hebilla:

Enjuague la hebilla con agua templada. **NO** utilice detergentes para el hogar. No lubrique nunca la hebilla.

ADVERTENCIA

Evite las lesiones graves o la muerte:

- La hebilla debe estar correctamente trabada.
- Inspeccione y limpie periódicamente la hebilla para eliminar los objetos o desperdicios que podrían prevenir su trabado.

INFORMACION ADICIONAL (continuación)

* Uso en los aviones

Este asiento para el automóvil está certificado para ser utilizado en aviones (lea la etiqueta del asiento). Comuníquese con su aerolínea respecto a sus normas.

Use este asiento para el automóvil sólo en los asientos de avión que estén orientados hacia adelante.

Instale el asiento para el automóvil en el avión igual que si lo instalase en su vehículo.

* Asientos de segunda mano para el automóvil

Graco no recomienda prestar o regalar este asiento para el automóvil cuando termine de usarlo.

* Almacenaje del LATCH

Enganche los extremos **LATCH** en las barras de almacenaje en la parte trasera del asiento.

Jale el cinturón de ajuste para que quede apretado.

Enrolle el extremo suelto del cinturón de ajuste y colóquelo dentro del bucle elástico cosido en la parte interior de la almohadilla del asiento.

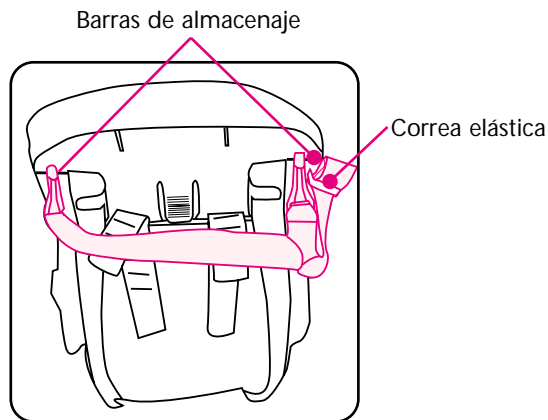

Parte trasera del asiento

LISTA DE PIEZAS

Cómo hacer pedidos:

Complete el formulario en la página que sigue. SE DEBEN incluir los números de modelo y la fecha de fabricación en de su sistema de seguridad para niños en el formulario para garantizar los repuestos correctos. El número del modelo puede encontrarse en una etiqueta ubicada abajo de su asiento de seguridad para automóvil. Debe incluir el pago con su pedido.

Las piezas también se pueden pedir desde la página Web de Graco en www.gracobaby.com.

- Almohadilla de tela para el asiento\$27.00
- Correa del arnés y lengüeta (modelos con 3 puntos)\$7.00
- Correa del arnés (modelos con 5 puntos)\$5.00
- Varilla de metal (*todos los modelos*)\$5.00
- Cierre del arnés (*todos los modelos*)\$5.00
- Abrazadera de inmovilización (*todos los modelos*)\$5.00
- LATCH\$20.00
- Hebilla, correa de entrepierna & lengüetas
(modelos con 5 puntos)\$5.00
- Abrazadera para la correa de entrepierna
(modelos con 5 puntos)\$5.00
- Manual de instrucciones (*todos los modelos*)GRATUITO

N° de modelo, _____
(Se requieren ambos números)

Fabricado en _____

ENVÍE A:

Nombre y apellido _____

Dirección _____

Ciudad, Estado, Código postal _____

Teléfono (incluido el código de área) _____

Dirección E-mail _____

- Almohadilla de tela para el asiento\$27.00
- Correa del arnés y lengüeta (modelos con 3 puntos)\$7.00
- Correa del arnés (modelos con 5 puntos)\$5.00
- Varilla de metal (*todos los modelos*)\$5.00
- Cierre del arnés (*todos los modelos*)\$5.00
- Abrazadera de inmovilización (*todos los modelos*)\$5.00
- LATCH\$20.00
- Hebilla, correa de entrepierna & lengüetas
(modelos con 5 puntos)\$5.00
- Abrazadera para la correa de entrepierna
(modelos con 5 puntos)\$5.00
- Manual de instrucciones (*todos los modelos*)GRATUITO

Cheque o giro adjunto
(a nombre de Century Products)

Cóbrese a la tarjeta de crédito

Visa MasterCard Discover

N° de cuenta _____

Fecha de vencimiento _____

Firma _____

Subtotal: _____

Gastos de envío y
manejo*: \$5.00

Impuestos sobre la
venta**:

Total: _____

* \$15.00 fuera de EE.UU.
continental

**CA 7.25%, IL 6.25%, IN 5%,
NY 8.25%, OH 5.75%, PA 6%,
SC 5%

ENVÍE EL PEDIDO A:

GRACO CHILDREN'S PRODUCTS
150 Oaklands Blvd.
Exton, PA 19341

ATENCIÓN: CUSTOMER SERVICE DEPARTMENT
O ENVÍE EL PEDIDO POR FAX AL:
(610) 884-8730



Si le falta una pieza, está dañada o si necesita ayuda o piezas de repuesto, **NO** devuelva el asiento para el automóvil a la tienda.

LLAMENOS PRIMERO

Llame gratis al 1-888-224-6549
o envíe un fax al 1-610-884-8730.

o **escribáanos a:**

Graco Children's Products
150 Oakland Blvd.
Exton, PA 19341

Attention: Customer Service
Department



Guarde el manual de instrucciones
detrás de las pestañas.

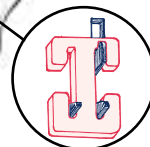
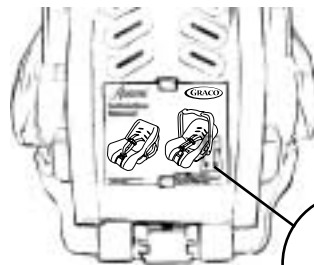

Guarde la abrazadera
de inmovilización
debajo del manual de
instrucciones (fig. a).

(fig. a)