

Infant Restraint/ Carrier

Owner's Manual

**READ THIS MANUAL
KEEP INSTRUCTIONS
FOR FUTURE USE.**

Do not install or use this infant restraint until you read and understand the instructions in this manual.

**FAILURE TO PROPERLY
USE THIS INFANT
RESTRAINT INCREASES
THE RISK OF SERIOUS
INJURY OR DEATH
IN A SUDDEN STOP
OR CRASH.**



No infant restraint can guarantee protection from injury in every situation. However, proper use of this infant restraint reduces the risk of serious injury or death to your child.

1.0	Warning to parents and other users	4
2.0	Registration Information	5-6
2.1	Register Your Infant Restraint	5
2.2	Recall Information	5
2.3	If You Need Help	6
3.0	Features and Components	6-11
3.1	Removing and Attaching Base	9
3.2	Adjusting Handle	9
3.3	Attaching Canopy	10
3.4	Removing Canopy	11
3.5	Head Support (on certain models)	11
4.0	Important Information	12-16
4.1	Warnings for Use as Infant Restraint	12
4.2	Warning for Use With a Stroller	14
4.3	Additional Warnings for Use as Carrier	15
4.4	Height and Weight Limits	16

5.0	Infant Restraint Location	17-21
5.1	Vehicle Seat Requirements	17
5.2	Vehicle Seat Belt Requirements	18
5.2.1	UNSAFE Vehicle Belt Systems	19
5.2.2	SAFE Vehicle Belt Systems	20
5.3	UAS (Universal Anchorage System) Locations	22
6.0	Using Infant Restraint	23-33
6.1	Positioning Harness Straps	23
6.2	Securing Child in Infant Restraint	25
6.3	Installing the Infant Restraint/Base using Vehicle Belt	27
6.4	Using UAS to Install Base	30
6.5	Reclining Infant Restraint/Base	31
7.0	Additional Information	34-36
7.1	Airplane Use	34
7.2	Storing UAS (Universal Anchorage System)	34
7.3	Cleaning and Maintenance	35

1.0 Warnings to Parents and Other Users

WARNING

Failure to properly use this infant restraint increases the risk of serious injury or death in a sharp turn, sudden stop or crash. Your child's safety depends on you installing and using this infant restraint correctly.

Even if using this infant restraint seems easy to figure out on your own, it is very important to **READ THE OWNER'S MANUAL**. The manual is located in the back pocket of the infant restraint. You must also read your vehicle owner's manual.

Your child's safety depends on:

1. Choosing a suitable location in your vehicle. Some seating positions, such as those equipped with air bags, may not be safe locations for this infant restraint.
2. Inserting the harness straps in the proper slots for your child.
3. Properly securing your child in the infant restraint.
4. Placing infant restraint/base in a rear-facing position.
5. Properly routing the vehicle seat belt or UAS.
6. Properly reclining the infant restraint.
7. Properly securing the infant restraint in the vehicle using a seat belt designed to restrain an infant restraint or by using UAS. Many seat belts are **NOT** safe to use with infant restraints, even though they can easily be threaded through the infant restraint!

2.0 Registration Information

Model Number:

Serial Number:

Purchase Date:

2.1 Register Your Infant Restraint

Please fill in the above information. The model and serial numbers can be found on a label underneath your infant restraint. Fill out the prepaid registration postcard attached to the seat cover and mail it today.

Child restraints could be recalled for safety reasons. You must register this restraint to be reached in a recall. Send your name, address and model/serial numbers to:

Elfe Juvenile Products

4580 Hickmore

Montreal, Quebec

H4T 1K2

or call 1-800-667-8184 or 514-344-3533 in Montreal.

2.2 Recall Information

- Call the Customer Service in Canada at 1-800-667-8184 or in Montreal at 1-514-344-3533
- www.elfe.net

2.3 If You Need Help

Please contact our Customer Service Department with any questions you may have concerning parts, use, or maintenance. When you contact us, please have your product's model and serial numbers ready so that we may help you efficiently. These numbers can be found on a sticker on the underside of your infant restraint.

1-800-667-8184 Montreal: 514-344-3533

3.0 Features and Components

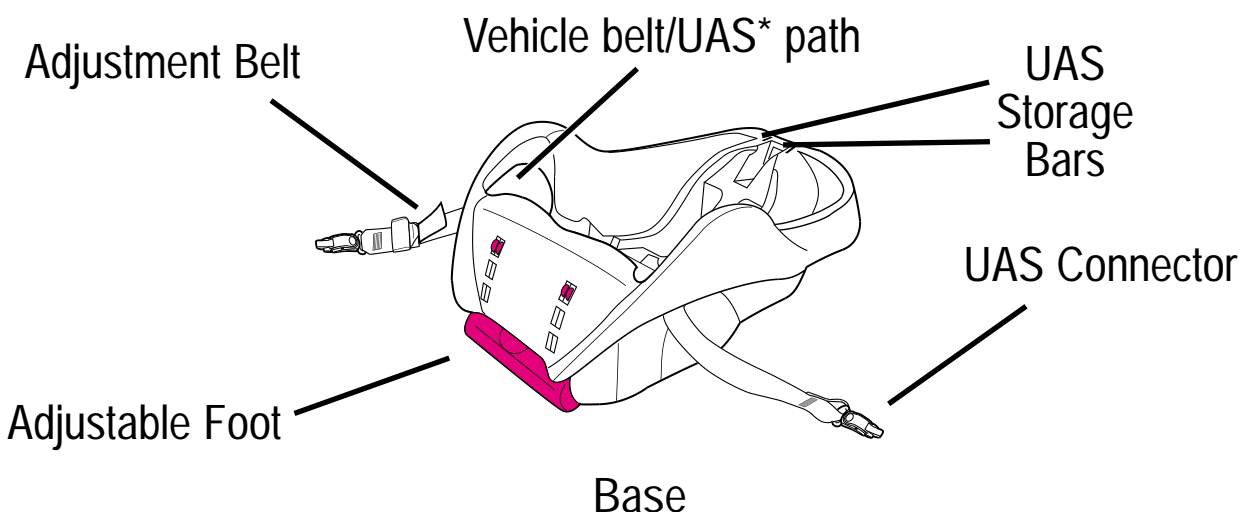

Canadian Federal Motor Vehicle Safety Standards have defined a new system for installing car seats in vehicles. The system is called *UAS* (Universal Anchorage System)*.

** UAS may be used IN PLACE of vehicle belt ONLY if vehicle is equipped with UAS anchor points. Please refer to vehicle owners manual for UAS locations.*

FRONT VIEW

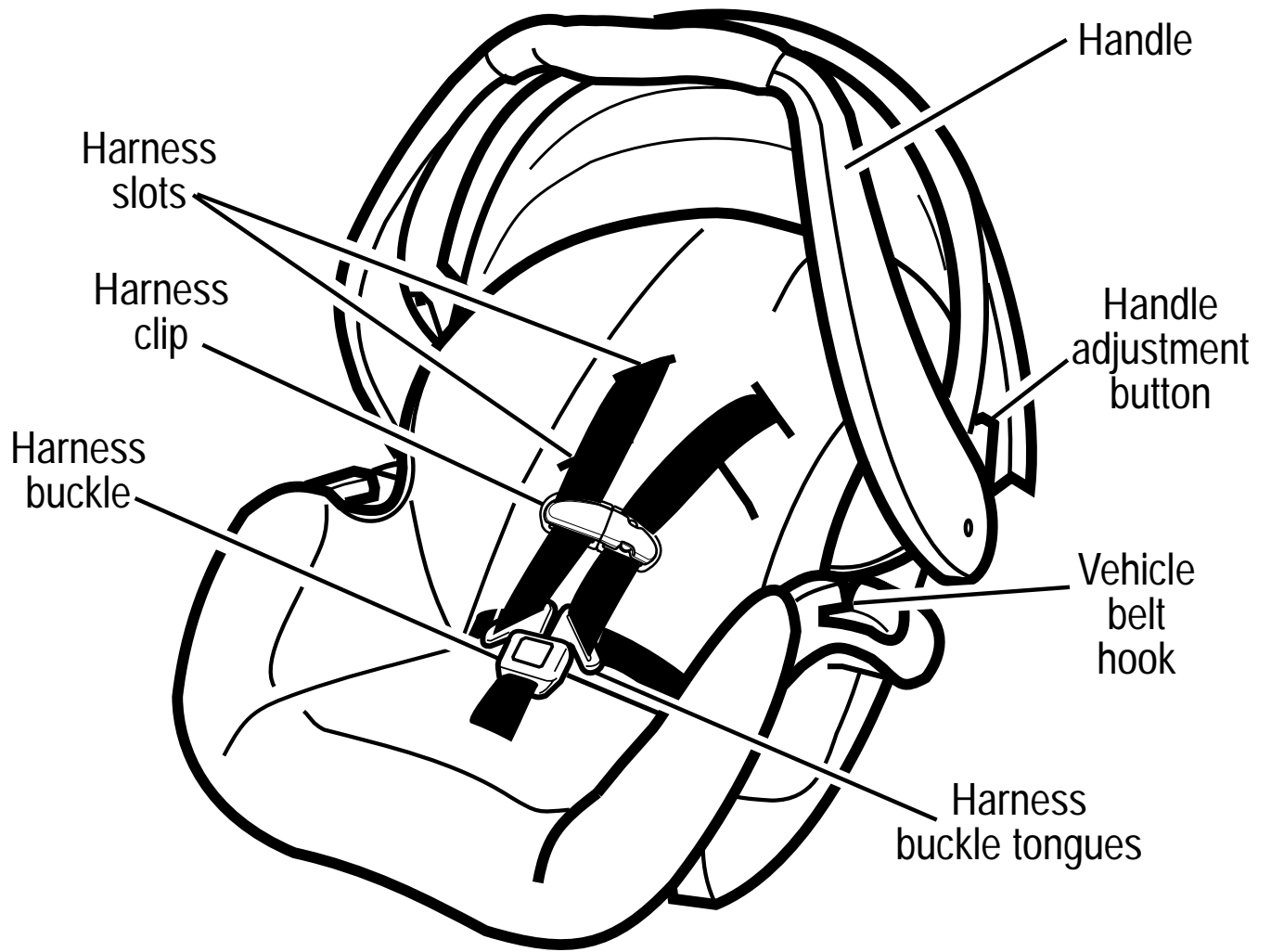

REAR VIEW

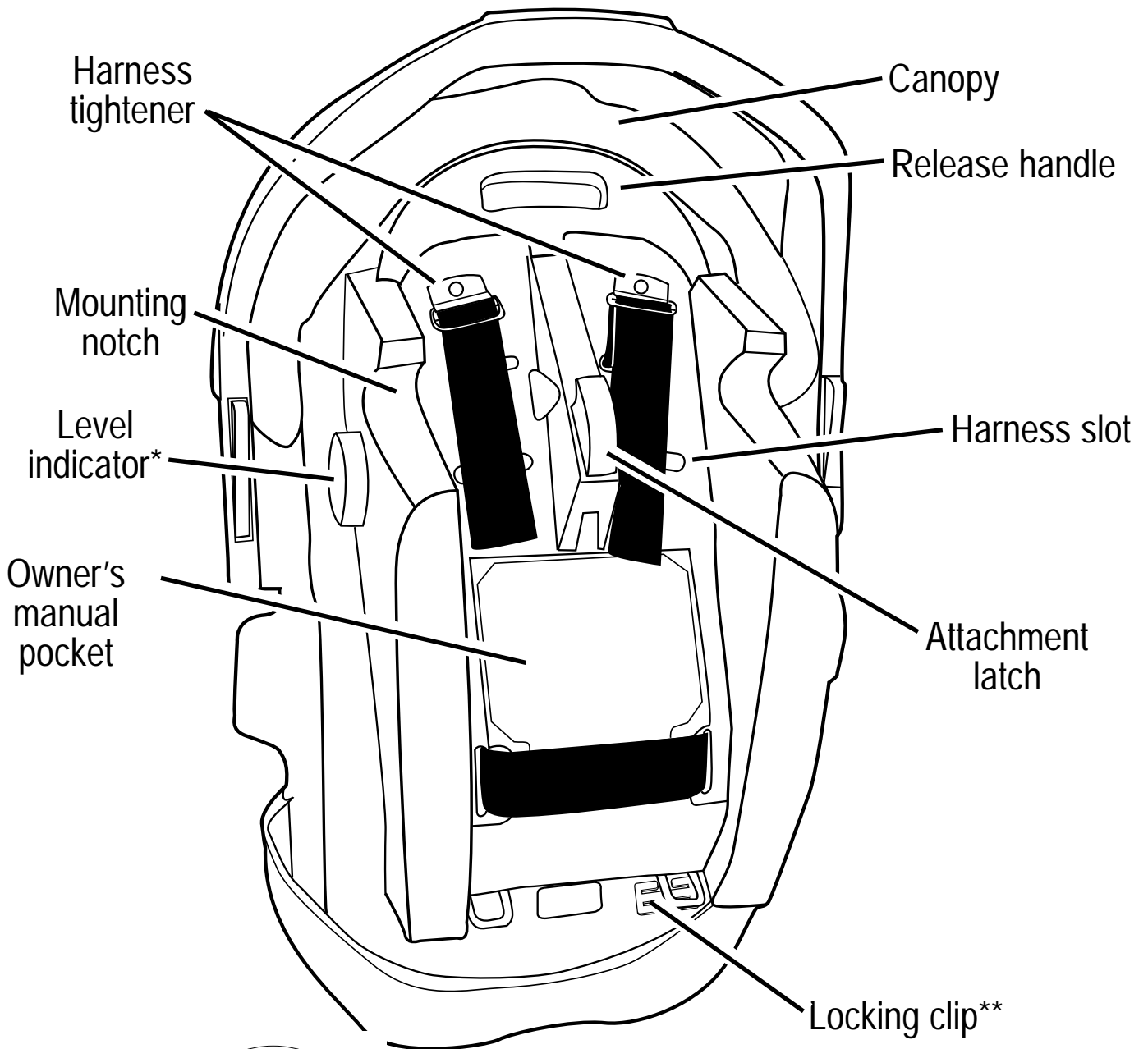

Harness tightener

Canopy

Release handle

Mounting notch

Harness slot

Level indicator*

Attachment latch

Owner's manual pocket

Locking clip**

*Level Indicator



The level indicator is attached to the side of the infant restraint, and indicates whether or not the infant restraint is properly reclined.

**Locking Clip

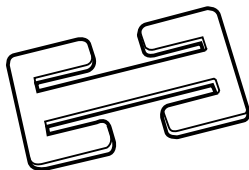

The locking clip is stored on the bottom of the infant restraint. You will need to use it with certain types of vehicle seat belts.

3.1 Removing and Attaching Base

To remove infant restraint, squeeze handle at back of seat and lift infant restraint from base as shown ①.

To put infant restraint in base, push infant restraint down until it clicks into base. Pull up on infant restraint to be sure it is latched firmly into base.

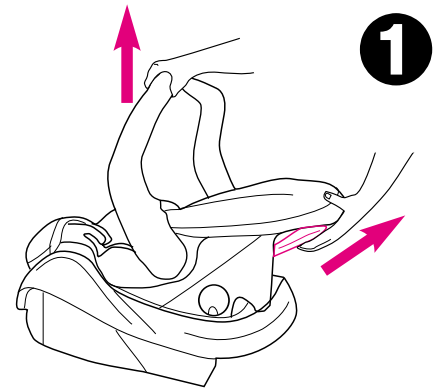

3.2 Adjusting Handle

1. Press handle adjustment buttons on both sides of handle ②.
2. Rotate handle until it clicks into any of the 5 positions:
Position A: MUST be used when carrying by handle,
Position B,C,D: are convenience positions,
Position E: is the sitting position,
NEVER use positions B or C in the vehicle.

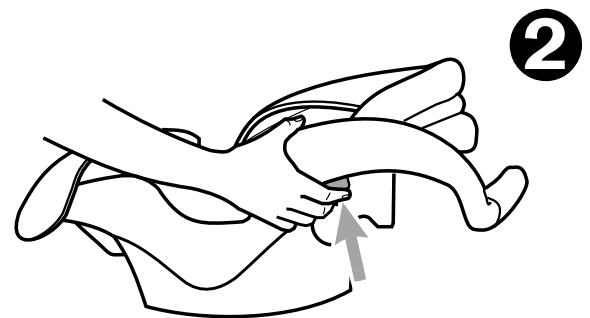

BOTH handle adjustment buttons must pop out to lock handle in place ③.

3. Push and pull on the handle to be sure it is locked firmly in position.

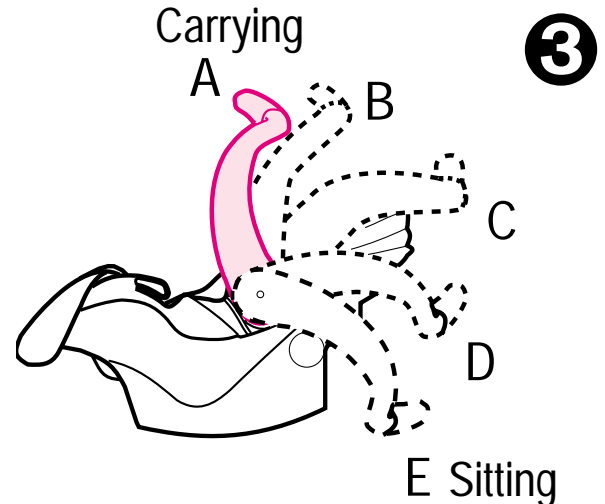

3.3 Attaching Canopy

1. Infant restraint comes with two identical canopy support parts. Thread one canopy support completely through sewn tunnel ❶.

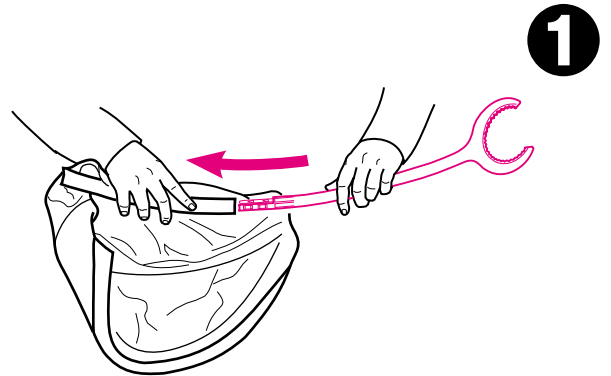

2. Slide straight end of a second support into the straight end of the first support ❷.

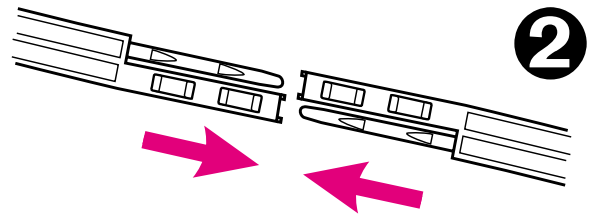

3. The canopy should appear as shown ❸.

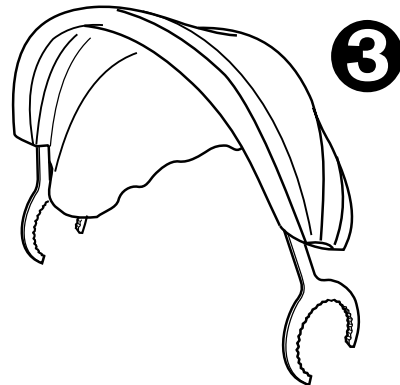

4. Attach canopy in the areas between the infant restraint and the handle base ❹.

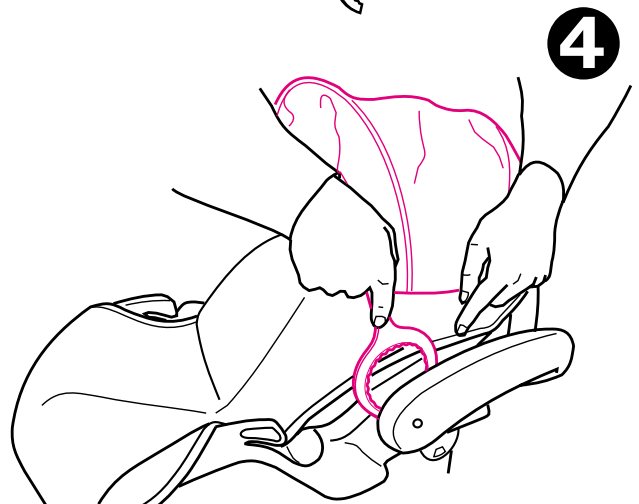

3.4 Removing Canopy

Pull the canopy fabric back.

With both thumbs on the center of the canopy bow, wiggle back and forth while pulling out on the two parts of the canopy bow ⑤.

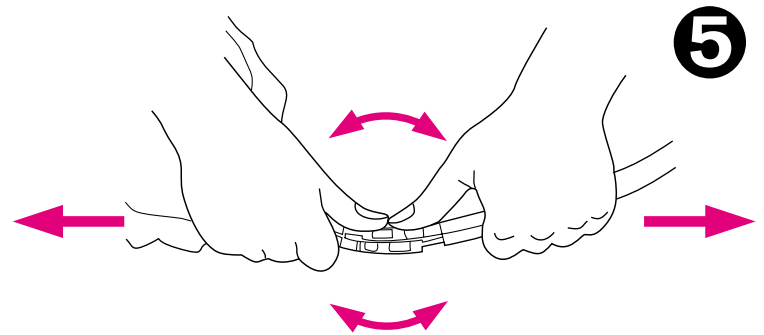

3.5 Head Support (on certain models)

Some infants may need extra support to keep their head and body in a comfortable position. Unsnap the sides and resnap them with the harness straps threaded through the slots in the cushion ⑥.

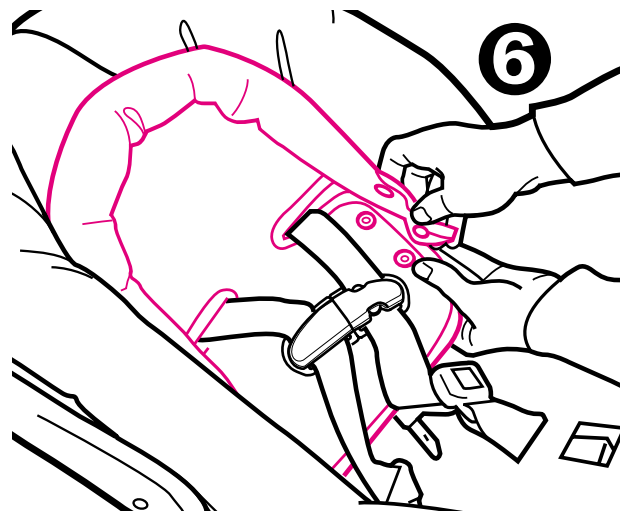

If your model does not include a head support, you may want to use a rolled towel or a blanket for support ⑦. **MAKE SURE THAT NOTHING INTERFERES WITH THE HARNESS.** It must still be flat and snug against your child's shoulders.

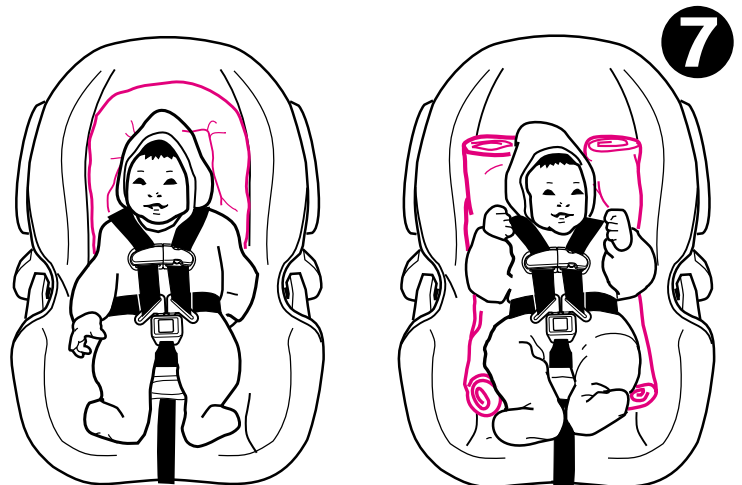

4.0 Important Information

4.1 Warnings for Use as Infant Restraint

WARNING

- DO NOT INSTALL OR USE THIS INFANT RESTRAINT AND BASE UNTIL YOU READ AND UNDERSTAND THE INSTRUCTIONS IN THIS MANUAL AND IN YOUR VEHICLE OWNER'S MANUAL. DO NOT let others install or use the infant restraint unless they understand how to use it.
- FAILURE TO PROPERLY USE THIS INFANT RESTRAINT AND BASE INCREASES THE RISK OF SERIOUS INJURY OR DEATH IN A SUDDEN STOP OR CRASH. Your child can be injured in a vehicle even if you are not in a crash. Sudden braking and sharp turns can injure your child if the infant restraint is not properly installed or if your child is not properly secured in the infant restraint.
- PLACE THIS INFANT RESTRAINT IN A REAR-FACING POSITION when using it in the vehicle.
- NEVER PLACE THIS INFANT RESTRAINT IN A VEHICLE SEATING LOCATION THAT HAS AN AIR BAG. If an air bag inflates, it can hit the infant restraint with great force and cause serious injury or death to your child. Refer to your vehicle owner's manual for information about air bags and infant restraint installation.

- **SOME SPECIAL NEEDS CHILDREN**, such as pre-term babies or those who have tested positive for positional apnea, may be at increased risk of suffering breathing or other difficulties in an infant restraint. If your child has special needs, we recommend that you have your physician or hospital staff evaluate your child and recommend the proper infant restraint or car bed before using this product.
- According to accident statistics, **CHILDREN ARE SAFER WHEN PROPERLY RESTRAINED IN REAR VEHICLE SEATING POSITIONS, RATHER THAN FRONT SEATING POSITIONS.** For a vehicle with a front passenger air bag, refer to your vehicle owner's manual as well as these instructions for infant restraint installation.
- **NEVER LEAVE YOUR CHILD UNATTENDED.**
- **NEVER LEAVE AN INFANT RESTRAINT AND BASE UNSECURED IN YOUR VEHICLE.** An unsecured infant restraint or base can be thrown around and may injure occupants in a sharp turn, sudden stop or crash. Remove it or make sure that it is securely belted in the vehicle. If not using UAS, make sure unsecured UAS connectors are properly stored on base.
- **REPLACE THE INFANT RESTRAINT AND BASE AFTER AN ACCIDENT OF ANY KIND.** An accident can cause damage to the infant restraint that you cannot see.
- **STOP USING INFANT RESTRAINT AND BASE AND THROW IT AWAY** after the date molded into the back of the infant restraint.
- **DO NOT MODIFY YOUR INFANT RESTRAINT AND BASE** or use any accessories or parts supplied by other manufacturers.

- NEVER USE INFANT RESTRAINT AND BASE IF IT HAS DAMAGED OR MISSING PARTS. DO NOT use a cut, frayed or damaged infant restraint harness, vehicle seat belt or UAS belt.
- THE INFANT RESTRAINT CAN BECOME VERY HOT IF LEFT IN THE SUN. Always touch the surface of any metal or plastic parts before putting your child in the infant restraint.
- THIS INFANT RESTRAINT CONFORMS to Canadian Motor Vehicle Safety Standard 213.1 and is certified for use in motor vehicles and aircraft.
- NEVER GIVE THIS INFANT RESTRAINT AND BASE to someone else without also giving them this manual.
- NEVER USE A SECOND-HAND INFANT RESTRAINT AND BASE or an infant restraint whose history you do not know.

4.2 Warning for Use With a Stroller

- USE ONLY WITH STROLLERS THAT ARE PART OF THE GRACO TRAVEL SYSTEM. Refer to stroller instruction sheet for details about how to attach the infant restraint to your stroller. If you do not have an instruction sheet, please call toll-free, 1-800-667-8184 or 514-344-3533 in Montreal to obtain one.

4.3 Additional Warnings for Use as Carrier

WARNING

- **FALL HAZARD:** Child's movements can slide carrier.
NEVER place carrier near edges of countertops, tables or other high surfaces. Always stay within arms reach whenever carrier is not on floor/ground.
BE SURE handle locks into position before lifting carrier.
NEVER place carrier in the top of a shopping cart.
- **SUFFOCATION HAZARD:** Infant carrier can roll over on soft surfaces and suffocate child. Never place carrier on beds, sofas or other soft surfaces.
- **STRANGULATION HAZARD:** Child can strangle in loose restraint straps. Always use harness, never leave child in carrier when straps are loose or undone.
KEEP STRINGS AND CORDS AWAY FROM CHILD. Strings and cords can cause strangulation.
DO NOT place carrier near a window where cords from blinds or drapes can strangle a child.
DO NOT hang strings on or over the carrier.
DO NOT place items with a string around a child's neck, such as hood strings, pacifier cords, etc.
DO NOT attach strings to toys.

4.4 Height and Weight Limits

WARNING

FAILURE TO USE INFANT RESTRAINT IN A MANNER APPROPRIATE FOR YOUR CHILD'S SIZE MAY INCREASE THE RISK OF SERIOUS INJURY OR DEATH.

Your child **MUST** meet all requirements:

- **WEIGHT:** 9 kg (20 lbs.) or less
- **HEIGHT:** 66 cm (26 inches) or less



5.0 Infant Restraint Location

5.1 Vehicle Seat Requirements

⚠️ WARNING

IMPROPER PLACEMENT OF THE INFANT RESTRAINT INCREASES THE RISK OF SERIOUS INJURY OR DEATH.

Some seating positions in your vehicle may not be safe for this infant restraint. Some vehicles do not have any seating positions that can be used safely with the infant restraint. If you are not sure where to place the infant restraint in your vehicle, consult your vehicle owner's manual or call Elfe Juvenile Products, 1-800-667-8184 or 514-344-3533 in Montreal.

- Whenever possible, secure the infant restraint in the center position of the seat directly behind the front seats **①**. An adult should ride in the rear seat to watch the child. If the driver is the only adult present, a child may need to ride in the front seat. **BUT ONLY** if there is no passenger-side air bag and all of the other vehicle seat and seat belt requirements listed are met.
- **NEVER** place this infant restraint in a vehicle seating location that has an air bag **②**. See "4.1 Warnings for Use as Infant Restraint", p.12.

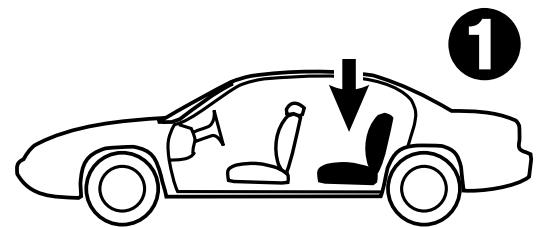

- The VEHICLE seat must face forward.

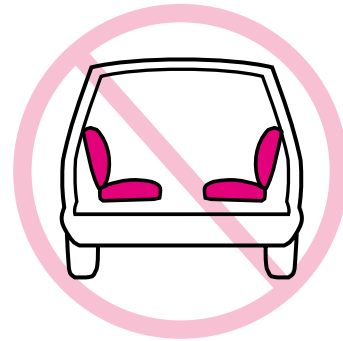
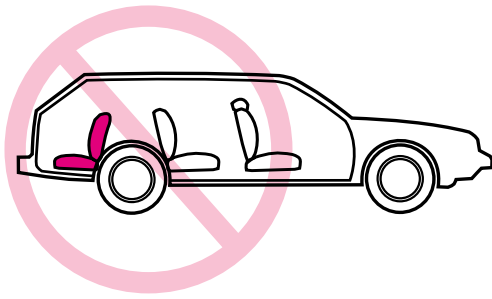

- DO NOT use infant restraint on vehicle seats with seat backs that will not lock in an upright position. DO NOT use seats that can fold down without having to release a lock or latch of some kind. These seats can fly forward and strike the child in a sudden stop or crash.

5.2 Vehicle Seat Belt Requirements

WARNING

MANY SEAT BELT SYSTEMS ARE NOT SAFE TO USE WITH THE INFANT RESTRAINT. THE VEHICLE SEAT BELT MUST BE DESIGNED TO HOLD THE INFANT RESTRAINT TIGHTLY AT ALL TIMES.

Pay careful attention to these systems; some of the seat belts that are NOT safe to use look very much like seat belts that are safe to use. If you are unsure, consult your vehicle owner's manual or call Elfe Juvenile Products, 1-800-667-8184 or 514-344-3533 in Montreal.

5.2.1 UNSAFE Vehicle Belt Systems

DO NOT use any of the following systems to secure the infant restraint.

UAS can be used IN PLACE OF the vehicle belt system. Please refer to vehicle owners manual for UAS locations.

- Lap Belts with Emergency Locking Retractor (ELR)
This lap belt stays loose and can move until it locks in a crash or sudden stop.

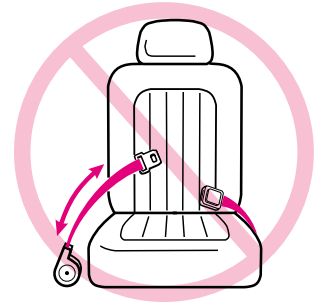

- Combination Lap/Shoulder Belt with Retractor
Each strap has a retractor at one end and is attached to the latch plate at the other end.

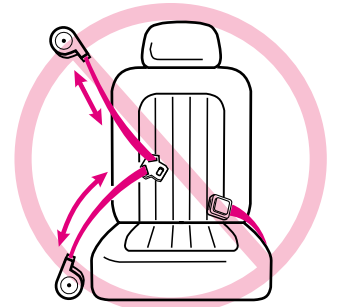

- Passive Restraint - Lap Belt with Motorized Shoulder Belt

- Passive Restraint - Lap or Shoulder Belt Mounted on Door

DO NOT use vehicle belts that are attached to the door in any way or that move along a track to automatically surround the passenger when the door is closed.

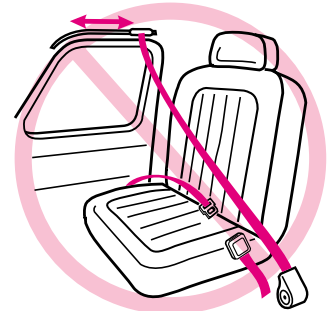
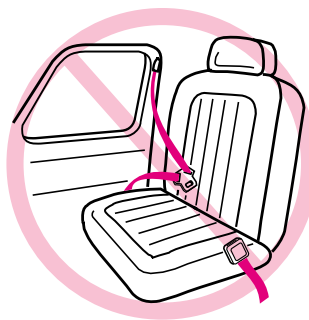

- Lap Belts Forward of Seat Crease

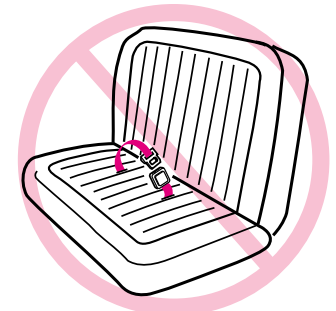

5.2.2 SAFE Vehicle Belt Systems

THE FOLLOWING BELT SYSTEMS CAN BE USED WITH YOUR INFANT RESTRAINT, IF the seat location meets all other requirements of these instructions and those in your vehicle owner's manual. UAS can be used in place of the vehicle belt system. Please refer to vehicle owners manual for UAS locations.

- Lap Belts - Manually Adjusted
When buckled, the belt is tightened manually by pulling on the excess belt while pushing down hard on the infant restraint.

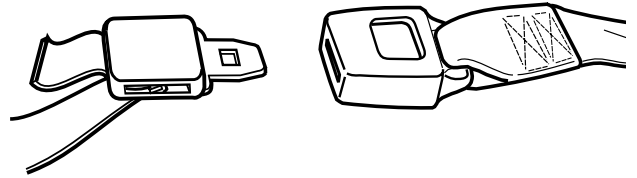

- Lap Belts with Automatic Locking Retractor (ALR)

The automatic locking retractor will not permit the lap belt to lengthen once it is buckled. Tighten the belt by feeding the belt back into the retractor while pushing down hard on the infant restraint.

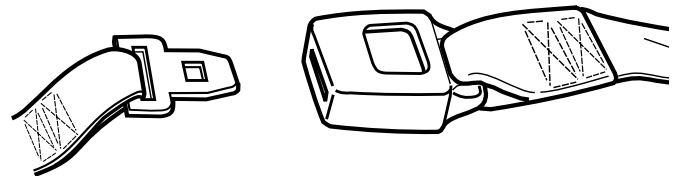

- Combination Lap/Shoulder Belt with Locking Latch Plate
Once it is buckled, this type of belt has a latchplate that will not allow the lap portion of the belt to loosen. Belt is tightened by pulling hard on the shoulder portion of the vehicle belt while pushing down hard on the infant restraint.

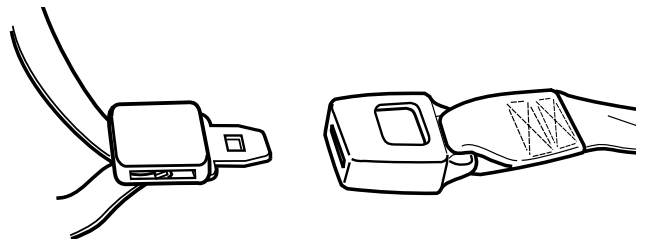

- Combination Lap/Shoulder Belt with Sliding Latch Plate

This belt has a latchplate that slides freely along the belt.

This belt **MUST** be converted to prevent movement of the lap portion of the belt. You must use the locking clip provided with the infant restraint, unless your vehicle's seat belt can be converted in another way as described in your vehicle owner's manual.

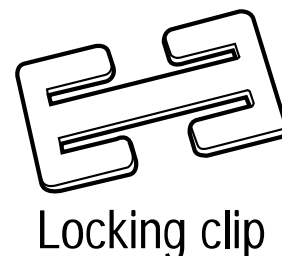
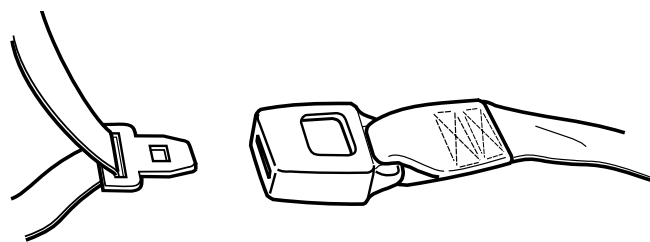

To Install Locking Clip:

1. Tighten the buckled belt by pushing down hard on the infant restraint and pulling hard on the shoulder belt.
2. While pushing down on infant restraint, pinch the two straps together behind the buckle tongue. Unbuckle the belt without allowing it to slip.
3. Connect lap and shoulder belts with locking clip as shown ① and ②.
4. Rebuckle belt. Check that lap belt does not move by pulling and pushing hard on infant restraint. If belt loosens or lengthens, repeat procedure.

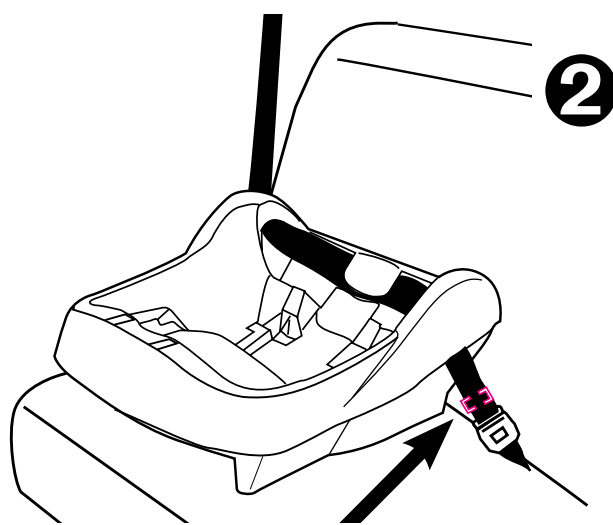
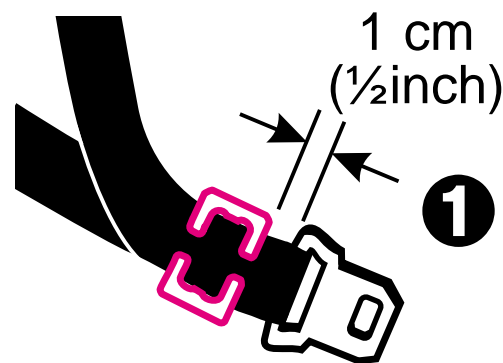

Locking clip goes here, 1cm (1/2 inch) from the buckle

5.3 UAS (Universal Anchorage System) Locations

Newer vehicles may have one or more seating positions with **UAS** (Universal Anchorage System). If vehicle is equipped with **UAS**, the vehicle lower anchor points may be visible at the vehicle seat crease. If not visible, they may be marked with the symbol .

See your vehicle owner's manual for exact locations, anchor identification, and requirements for use with an infant restraint.

Typical seat in a passenger vehicle.
Other vehicle types may have different **UAS** locations or different markings. .

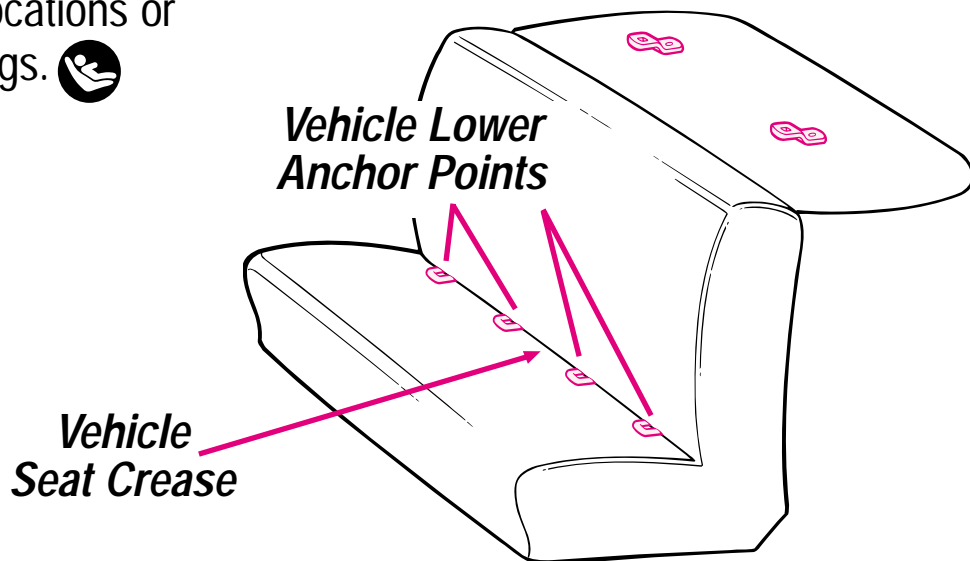

6.0 Using Infant Restraint

6.1 Positioning Harness Straps

WARNING

FAILURE TO PROPERLY ADJUST THE HARNESS STRAPS FOR YOUR CHILD INCREASES THE RISK OF SERIOUS INJURY OR DEATH IN THE EVENT OF A SHARP TURN, SUDDEN STOP OR CRASH. The harness straps must be properly adjusted to fit your child according to the following instructions.

1. Remove infant restraint from base and rotate handle down. See "3.1 Removing and Attaching Base" and "3.2 Adjusting Handle", p. 9.

2. Place child in infant restraint as shown **1**.
3. Determine which pair of harness slots are even with or just below your child's shoulders **2**.



DO NOT use upper harness slots if they are above your child's shoulders. They will not hold a small child securely in a sudden stop or crash.

4. If the harness straps must be adjusted: remove child from infant restraint and move harness straps to other harness slots.

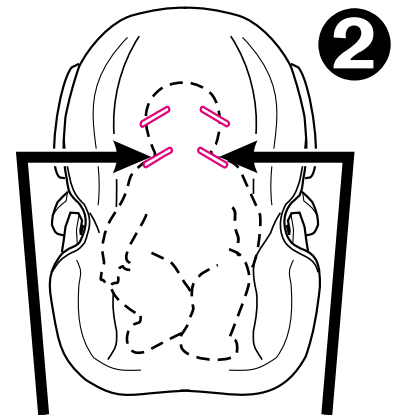

Use harness slots even with or just below child's shoulders

5. From back, remove harness straps from harness tighteners. From front pull strap from slot ❶.

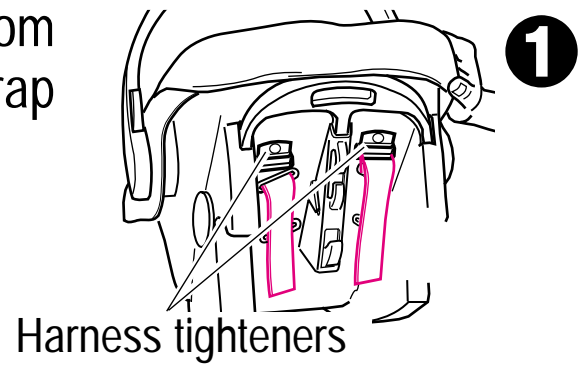

6. Reinsert strap in the appropriate slot ❷.

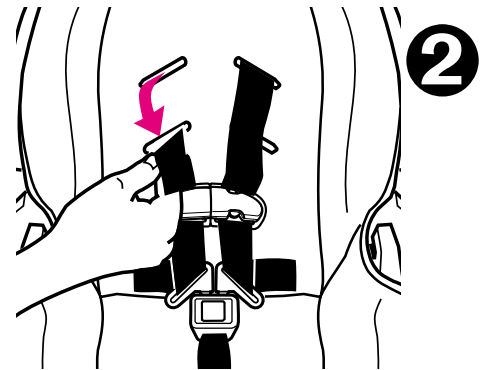

7. Thread straps through tighteners exactly as shown ❸.

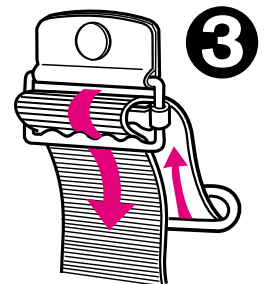

8. SAFETY CHECK:

- a) CHECK that straps are not twisted;
- b) CHECK that straps are secure:
pull on harness straps from front.

6.2 Securing Child in Infant Restraint



WARNING

Failure to properly secure your child in the infant restraint/carrier increases the risk of serious injury or death from suffocation or falls, or in the event of a sudden stop or crash. Even when used only as a carrier, make sure the harness straps are properly secured.

1. Move infant restraint handle to sitting position (see page 9).

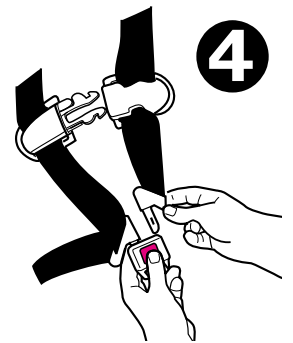
2. Open harness clip by squeezing both sides and unbuckle as shown .



3. Place your child in the infant restraint as shown in , not . Pull the harness straps down over your child.

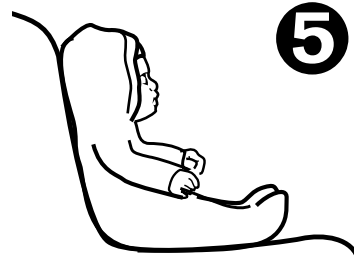

4. Insert the two buckle tongues into the harness buckle on the crotch strap. Make sure that you hear each tongue click into the buckle.

DO NOT use the infant restraint if the harness does not latch in place. Call Elfe at 1-800-667-8184 or 514-344-3533 in Montreal.

5. From the back, pull strap through harness tightener to tighten the straps as shown ❶. The remaining straps should be about equal in length. CHECK that both straps are flat and tight on child's shoulders.

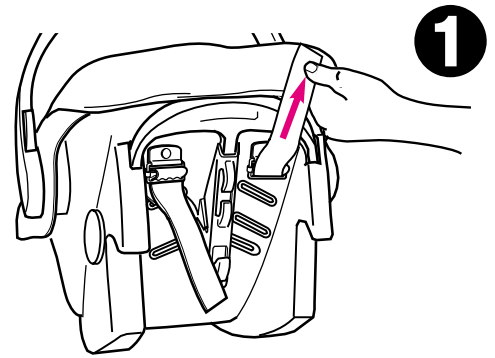

To loosen the straps, hold the harness tightener up and pull the strap from the front of the seat ❷.

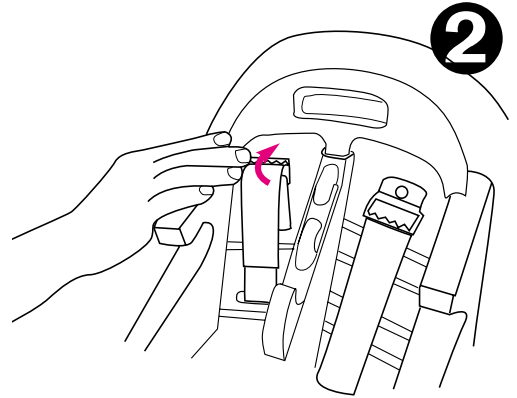

6. Snap harness clip pieces together ❸. Position harness clip in middle of chest, level with armpits and away from the neck ❹.

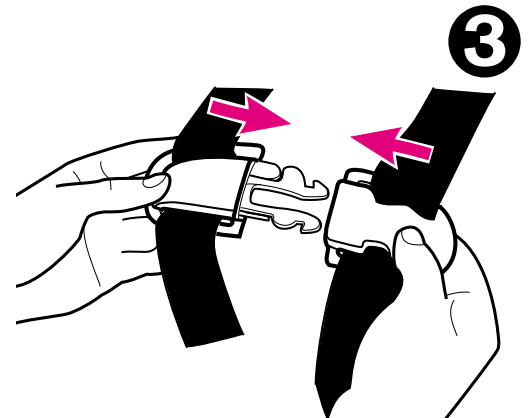

7. SAFETY CHECK:

a) CHECK that harness straps are not twisted.

b) CHECK that the harness is snug. A snug strap should not allow any slack. It lies in a relatively straight line without sagging. It does not press on the child's flesh or push the child's body into an unnatural position ❹.



6.3 Installing the Infant Restraint/Base Using Vehicle Belt

You must carefully follow the instructions provided by your vehicle manufacturer, in addition to the information in this manual. Before proceeding, be sure you have read and understood section 5, "Infant Restraint Location" on p. 17-21.

Make sure vehicle is on level ground so that the level indicator, which is attached to the infant restraint, can be used to properly recline the infant restraint ⑤.

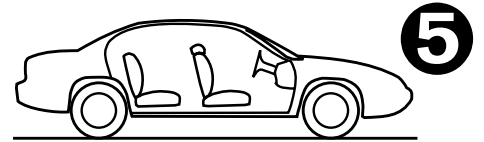

If a front passenger seat is used, slide the vehicle seat rearward as far as possible from the dashboard. If a rear seat is used, make sure the seat in front of it is moved forward enough and is upright enough to allow room for the infant restraint.

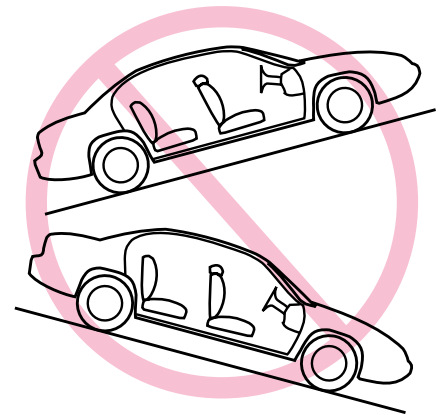

1. Remove infant restraint from base, regardless of whether or not you plan on using the base.
2. Place the base ⑥ or infant restraint without base ⑦ in a rear-facing position in a forward-facing vehicle seat.

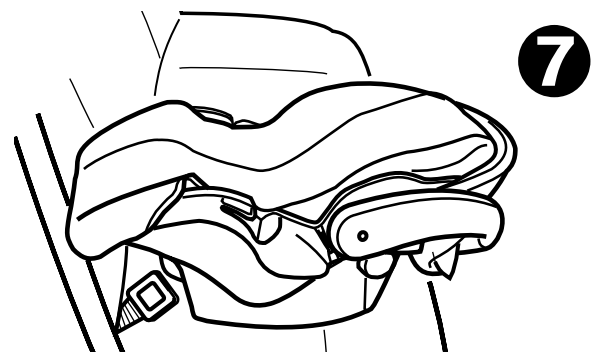
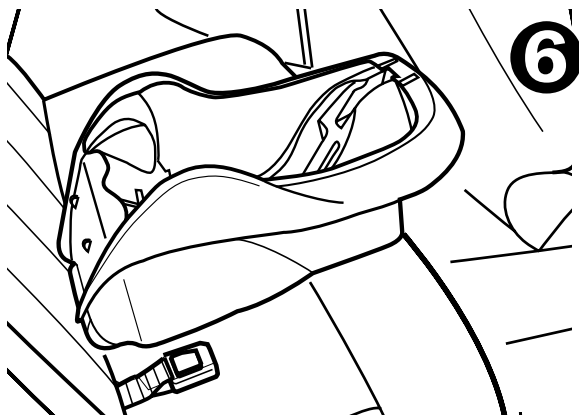

3. Thread the seat belt:

Base with seat belt

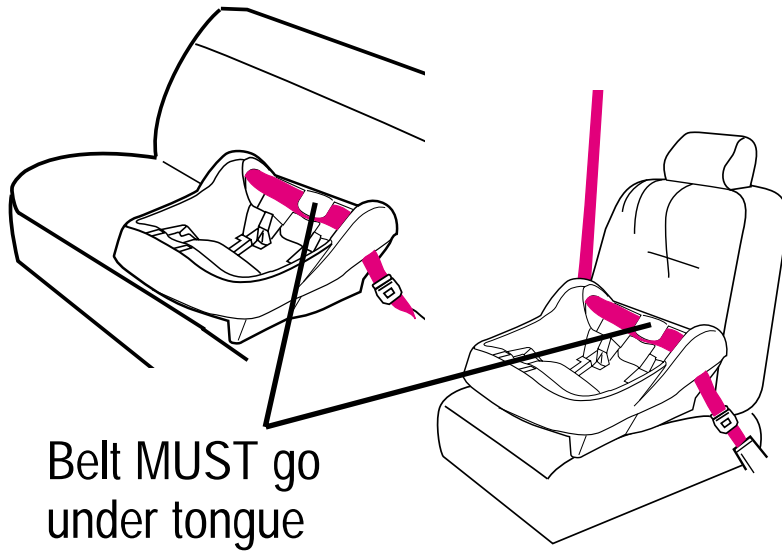

Infant restraint with seat belt

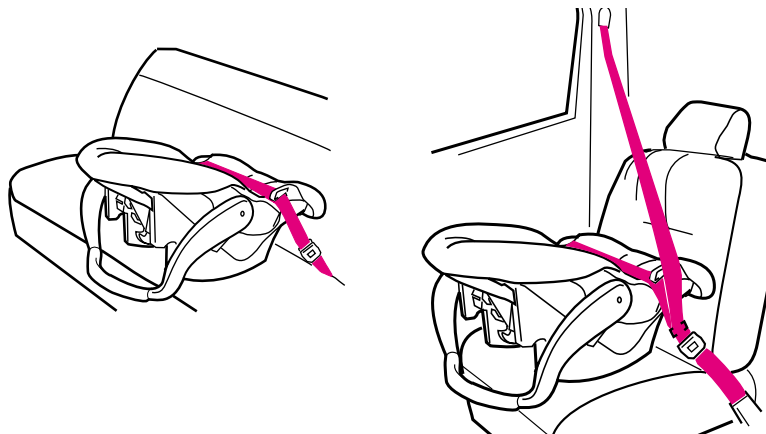

4. Buckle the seat belt. Make sure the buckle tongue goes into the correct buckle **1**. The seat belt should not be twisted or turned.

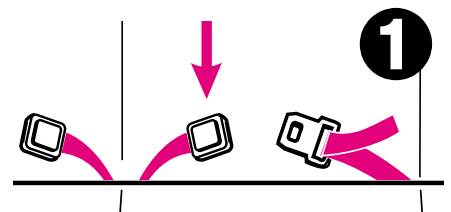

5. Tighten the vehicle seat belt. Refer to your vehicle owners manual and the instructions in "5.2.2 SAFE Vehicle Belt Systems", p.20-21, on tightening your vehicle belt.

To create a very tight installation, push down hard with your knee or free hand in the middle of infant restraint ② or base and pull and tighten the vehicle belt.

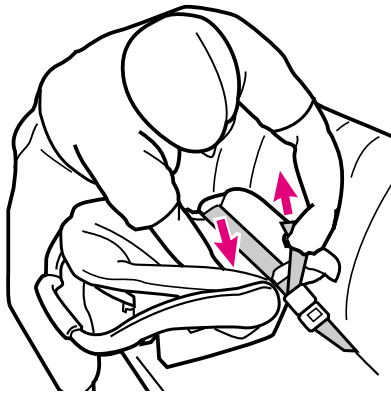

②

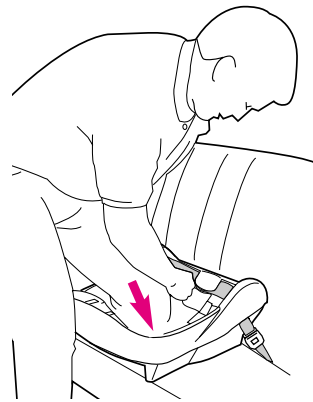

6. Push the infant restraint down into the base and make sure that you hear a "click" ③. Pull up on the infant restraint to be sure it is latched securely into the base.

If the infant restraint does not securely latch into the base, the infant restraint provides NO protection for your child. DO NOT use the infant restraint/base if the infant restraint does not securely latch into the base.

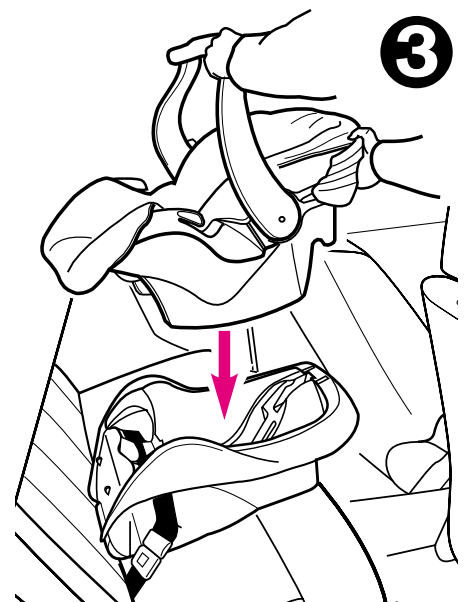

6.4 Using UAS to install Base

1. For ease of installation, extend UAS to its maximum length.
2. Position base in vehicle seat as shown.
3. Thread UAS through base belt path normally used for vehicle seat belt. Make sure that UAS is under tongue on base ❶.

Belt must lay flat and not be twisted.

4. Hook **Connectors** to vehicle lower anchors. Pull firmly on **Connectors** to be sure they are attached ❷.
5. Tighten UAS by pushing down hard on base and pulling the adjustment belt ❸.
6. NEVER put two UAS connectors on one vehicle UAS anchor unless specifically allowed by the vehicle manufacturer ❹.
7. Test infant restraint for secure installation as described in infant restraint "Final Safety Check" p.33.

8. Check that the UAS stays tight and does not slip from the tightened position. If it does not stay tight, try another seating position or contact Customer Service.

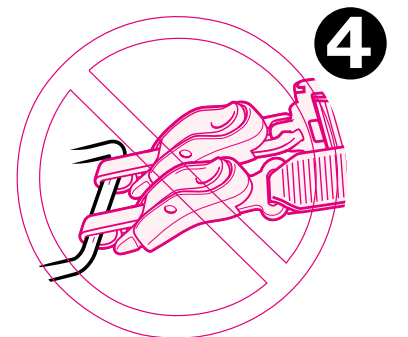
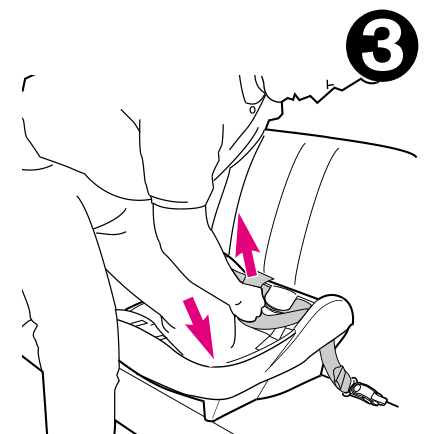
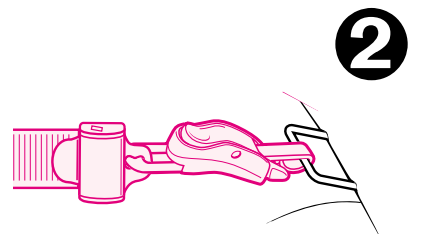
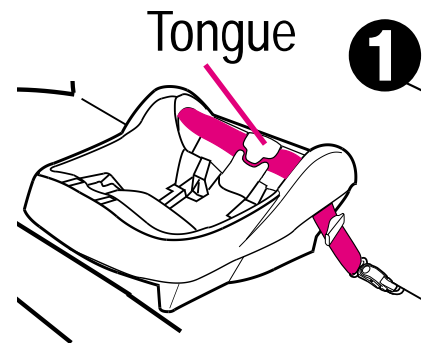

6.5 Reclining Infant Restraint/Base

For your child's safety, it is important that your infant restraint/base be properly reclined. Attached to the side of your infant restraint is a level indicator to help properly recline the infant restraint/base on the vehicle seat.

WARNING

Failure to properly recline the infant restraint on the vehicle seat increases the risk of serious injury or death.

If the infant restraint is too upright, a child's head may drop forward and cause breathing problems.

If the infant restraint is too reclined, a crash could put too much force on a child's neck and shoulders.

The infant restraint must be properly reclined according to the following instructions.

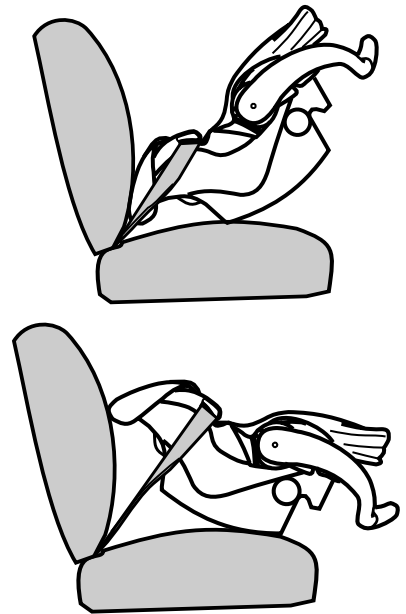

Check the level indicator. You must look straight on at the indicator.

—If the indicator shows **ONLY** blue, the infant restraint is properly leveled.

—If any orange is showing in the level indicator adjust the recline.

WHEN USING THE BASE:

To lower the foot; pull down on the bottom of the foot to the desired setting to adjust the recline ❶.

To raise the foot; set the base on a flat surface, push in on the fingers on the base and push down on the base to adjust the recline ❷.

If there is still orange in the level indicator when the foot is completely extended then place a rolled towel under the foot until ONLY blue shows ❸.

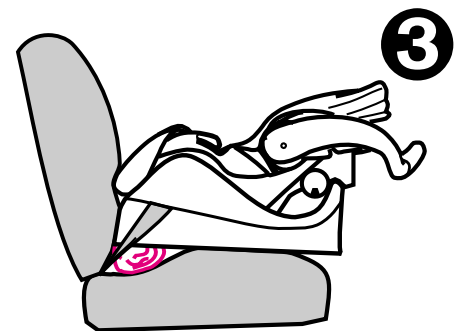
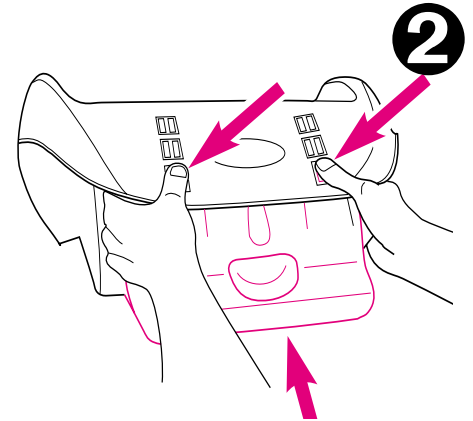
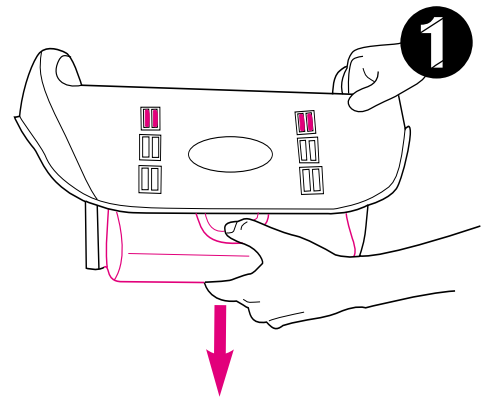

When using only the infant restraint, if there is still orange in the level indicator when the infant restraint is resting on the vehicle seat then place a rolled towel under the infant restraint until ONLY blue shows ❹.

Readjust the vehicle seat belt as necessary to secure the infant restraint firmly in the vehicle seat.

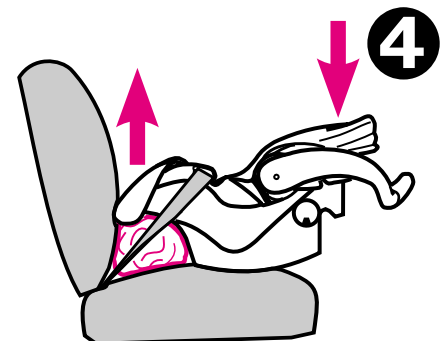

Final Safety Check: Every time you drive with your child,

PUSH DOWN on the top of the infant restraint slowly but firmly to make sure the vehicle belt does not lengthen at all and that the vehicle belt or UAS is fastened very tightly around the infant restraint/base ⑤.

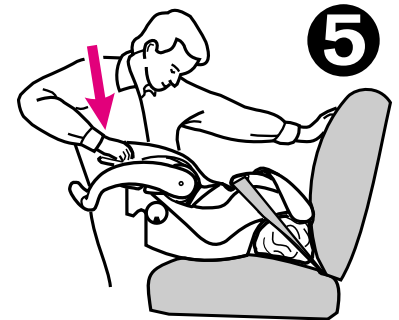

Holding the infant restraint near the vehicle belt path, TWIST AND PULL the seat forward and to both sides to make sure the vehicle belt or UAS does not lengthen or loosen and the infant restraint does not easily move ⑥.

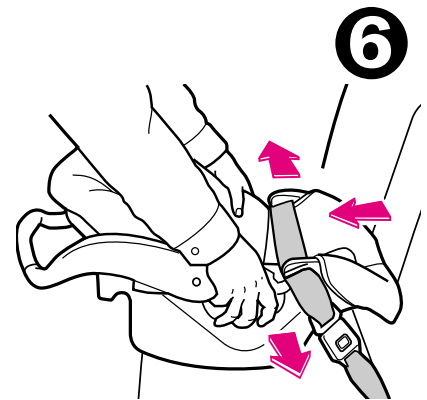

After placing your child in the infant restraint, recheck the level indicator on the side of the infant restraint. The level indicator should show ONLY blue—if you still see orange, re-adjust the recline.

7.0 Additional Information

7.1 Airplane Use

Install in an airplane the same way as in an automobile. Notify the airline ahead of time that you intend to bring the seat on board.



Use only in forward-facing aircraft seat. Follow the flight attendant's instructions about infant restraint placement. Do not use this infant restraint if the airplane seat belt does not hold the infant restraint tightly.

7.2 Storing UAS

1. For ease of storing, extend UAS to its maximum length.
2. Locate the storage bars on bottom of infant restraint base **1**.
3. Fasten end of UAS (without adjustment belt) onto storage bar.
4. Repeat step 3 for UAS with adjustment belt. After fastening onto storage bar, pull on adjustment belt to make sure UAS is securely fastened.
5. UAS storage should look like this when complete **2**.

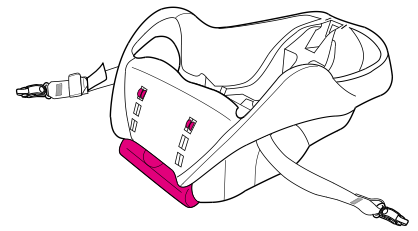

Storage bars

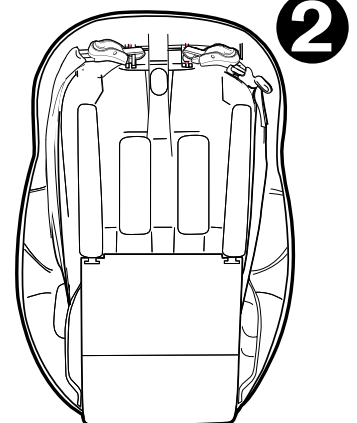
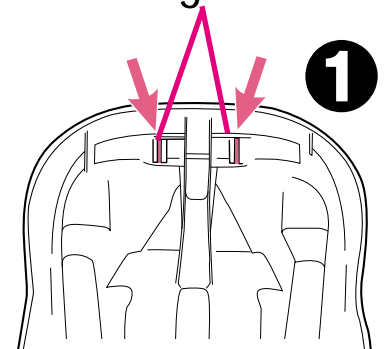

Underside of base

7.3 Cleaning and Maintenance

- TO REMOVE AND WASH INFANT RESTRAINT PAD, follow instructions in “6.1 Positioning Harness Straps”, p. 23-24.

Carefully remove the seat pad. Machine wash on delicate cycle and drip-dry. DO NOT USE BLEACH.

Reverse steps to reinstall seat pad. Check that harness system is not twisted, and pull on harness system to be sure harness is securely reinstalled.

- INFANT RESTRAINT METAL AND PLASTIC PARTS may be cleaned by wiping with a mild soap and water solution. DO NOT USE BLEACH. Use of bleach may weaken plastic parts.
- HARNESS STRAPS AND UAS STRAPS may be spot cleaned or replaced. DO NOT IMMERGE THE STRAPS IN WATER. Doing so may weaken the straps.
- BUCKLE may be cleaned with a damp cloth.
- DO NOT LUBRICATE the buckle.
- DO NOT USE INFANT RESTRAINT without seat pad.

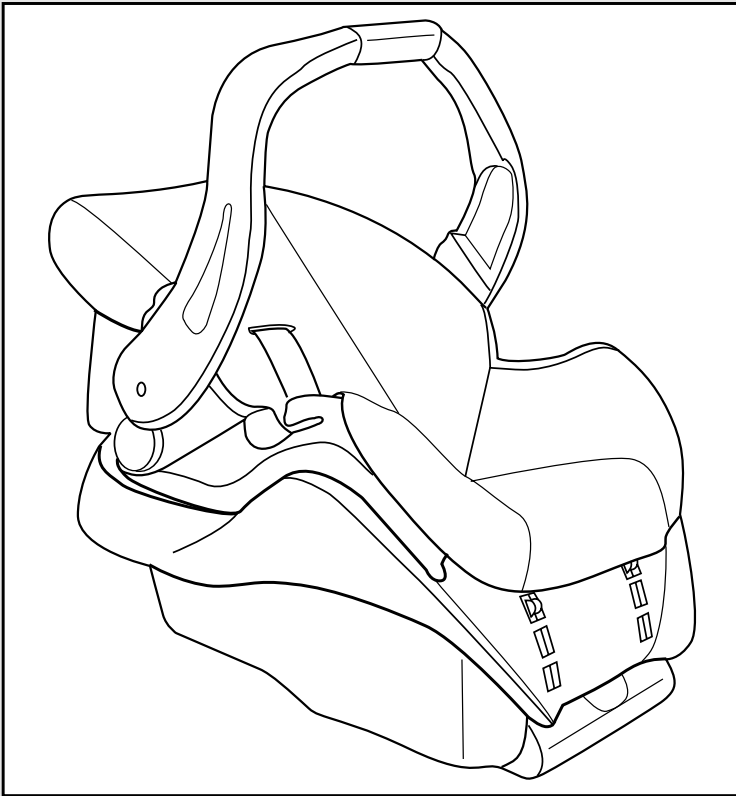

Siège de retenue /porte-bébé

Manuel du propriétaire

**LISEZ CE MANUEL ET
GARDEZ CES
INSTRUCTIONS POUR
USAGE FUTURE.**

Ne pas installer ou utiliser
ce siège d'auto avant
d'avoir lu et bien compris les
directives dans ce manuel.

**SI CE SIÈGE D'AUTO
N'EST PAS UTILISÉ
CORRECTEMENT IL Y A
UN RISQUE DE SÉRIEUSES
BLESSURES OU LA MORT
DANS UN ARRÊT SOUDAIN
OU UN ACCIDENT.**



Acun siège de retenue ne peut garantir la protection contre les blessures. Cependant, l'utilisation appropriée de ce siège de retenue réduit le risque de blessures sérieuses ou la mort de votre enfant.

1.0	Mise en garde au parents et autres utilisateurs	4
2.0	Information pour l'enregistrement	5-6
2.1	Enregistrez votre siège de retenue	5
2.2	Information de rappel	5
2.3	Si vous avez besoin d'aide	6
3.0	Caractéristiques et Composantes	6-11
3.1	Enlever et installer le socle du siège de retenue	9
3.2	Réglage de la poignée	9
3.3	Installer le baldaquin	10
3.4	Enlevez le baldaquin	11
3.5	Support de tête (sur certains modèles)	11
4.0	Information importante	12-16
4.1	Mises en garde au sujet de l'utilisation de ce siège de retenue	12
4.2	Mises en garde pour l'utilisation avec une poussette	15
4.3	Mises en garde additionnelle au sujet de l'utilisation comme porte-bébé	15
4.4	Limite pour la hauteur et le poids	16

5.0	L'emplacement pour le siège de retenue	17-22
5.1	Exigences requis pour le siège du véhicule	17
5.2	Exigences sur les ceintures de sécurité	18
5.2.1	Systèmes de ceinture de sécurité, INSÉCURE	19
5.2.2	Systèmes de ceinture de sécurité SÉCURITAIRE	20
5.3	Emplacement du SAU (Systèmes d'ancrage universel)	22
6.0	L'utilisation du siège de retenue	23-33
6.1	Positionner les courroies du harnais	23
6.2	Attacher votre enfant dans le siège de retenue	25
6.3	Installer le siège de retenue/socle utiliser la ceinture du véhicule	27
6.4	Utiliser le SAU pour installer le socle	30
6.5	Incliner le siège de retenue/socle	31
7.0	Information additionnelle	34-36
7.1	L'utilisation à bord d'un avion	34
7.2	Ranger le SAU	35
7.3	Soin et entretien	36

1.0 Mise en garde au parents et autres utilisateurs

MISE EN GARDE

Manquer d'utiliser ce siège de retenue adéquatement augmente le risque de blessure sérieuse ou la mort causée par un tournant brusque, un arrêt soudain ou un accident. La sécurité de votre enfant dépend de vous et de l'installation et l'utilisation adéquate du siège de retenue.

Même si l'utilisation de ce siège de retenue vous paraît facile, il est très important de LIRE LE MANUEL DU PROPRIÉTAIRE. Le manuel est situé dans la pochette arrière du siège de retenue. Vous devez également lire le manuel du propriétaire de votre véhicule.

La sécurité de votre enfant dépend:

1. Du choix de l'emplacement le plus approprié dans le véhicule. Quelques positions, dont celles avec sacs gonflables, ne sont pas des emplacements de sécurité pour ce siège de retenue.
2. De l'insertion des sangles du harnais dans les fentes adéquates pour votre enfant.
3. D'installer correctement votre enfant dans le siège de retenue.
4. De placer le socle du siège de retenue dans la position face à l'arrière.
5. D'enfiler correctement la ceinture de sécurité du véhicule ou SAU.
6. D'incliner correctement le siège de retenue.
7. De fixer correctement le siège de retenue dans le véhicule en utilisant une ceinture de sécurité conçue pour retenir un siège de retenue ou en utilisant SAU. Plusieurs ceintures de sécurité NE sont PAS conçues pour être utilisées avec les sièges de retenue, même si elles peuvent être facilement enfilées à travers le siège de retenue!

2.0 Information pour l'enregistrement

Numéro de modèle:

Numéro de série:

Date de l'achat:

2.1 Enregistrez votre siège de retenue

S'il vous plaît, veuillez remplir l'information ci-dessus. Le numéro de modèle et le numéro de série se trouvent sur une étiquette sous votre siège de retenue. Remplir la carte postale de l'enregistrement déjà affranchie, attachée au coussin du siège et poster aujourd'hui.

Les sièges de retenue pour enfants pourraient être rappelés pour des raisons de sécurité. Vous devez enregistrer ce siège de retenue pour que nous puissions vous rejoindre en cas de rappel. Envoyez votre nom, adresse, et numéro de série à:

Produits Juvénile Elfe

4580 Hickmore

Montréal, Québec

H4T 1K2

ou communiquer avec le 1-800-667-8184

ou 514-344-3533 à Montréal.

2.2 Information de rappel

- Appeler le service à la clientèle au Canada au 1-800-667-8184 ou à Montréal au 1-514-344-3533
- www.elfe.net

2.3 Si vous avez besoin d'aide

Veillez consulter notre département de service à la clientèle avec toute vos questions dont vous pouvez avoir concernant les pièces, l'utilisation ou l'entretien. Quand vous nous consultez, veuillez avoir en main le numéro de modèle et de série de votre produit pour que nous puissions vous aidez efficacement. Ces numéros peuvent se trouver sur un autocollant au bas sur le côté du siège de retenue.

Au Canada; 1-800-667-8184, à Montréal 1-514-344-3533

3.0 Caractéristiques et Composantes

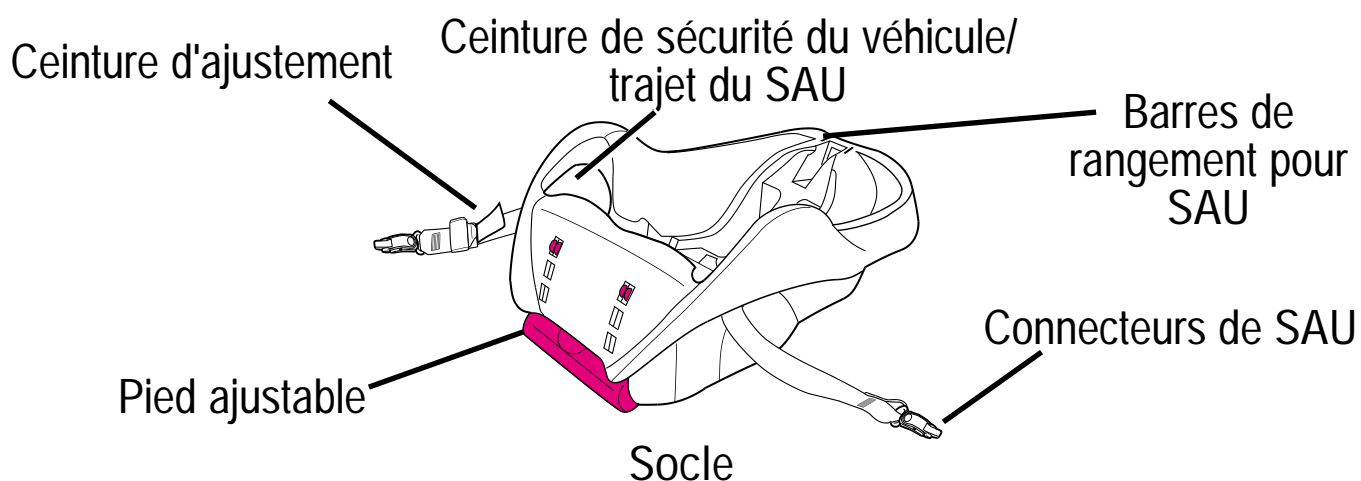

Fédération des véhicules sécuritaire standards motorisé du Canada ont déterminer un nouveau système pour installer les sièges d'auto dans les véhicules. Ce système est surnomé SAU (Systèmes d'ancrage universel).

* Le SAU peut-être utilisé À LA PLACE de la ceinture du véhicule SEULEMENT si le véhicule est équipé avec un point d'ancrage pour SAU. S'ils vous plaît vous référer au manuel du propriétaire du véhicule pour l'emplacement du SAU.

VUE AVANT

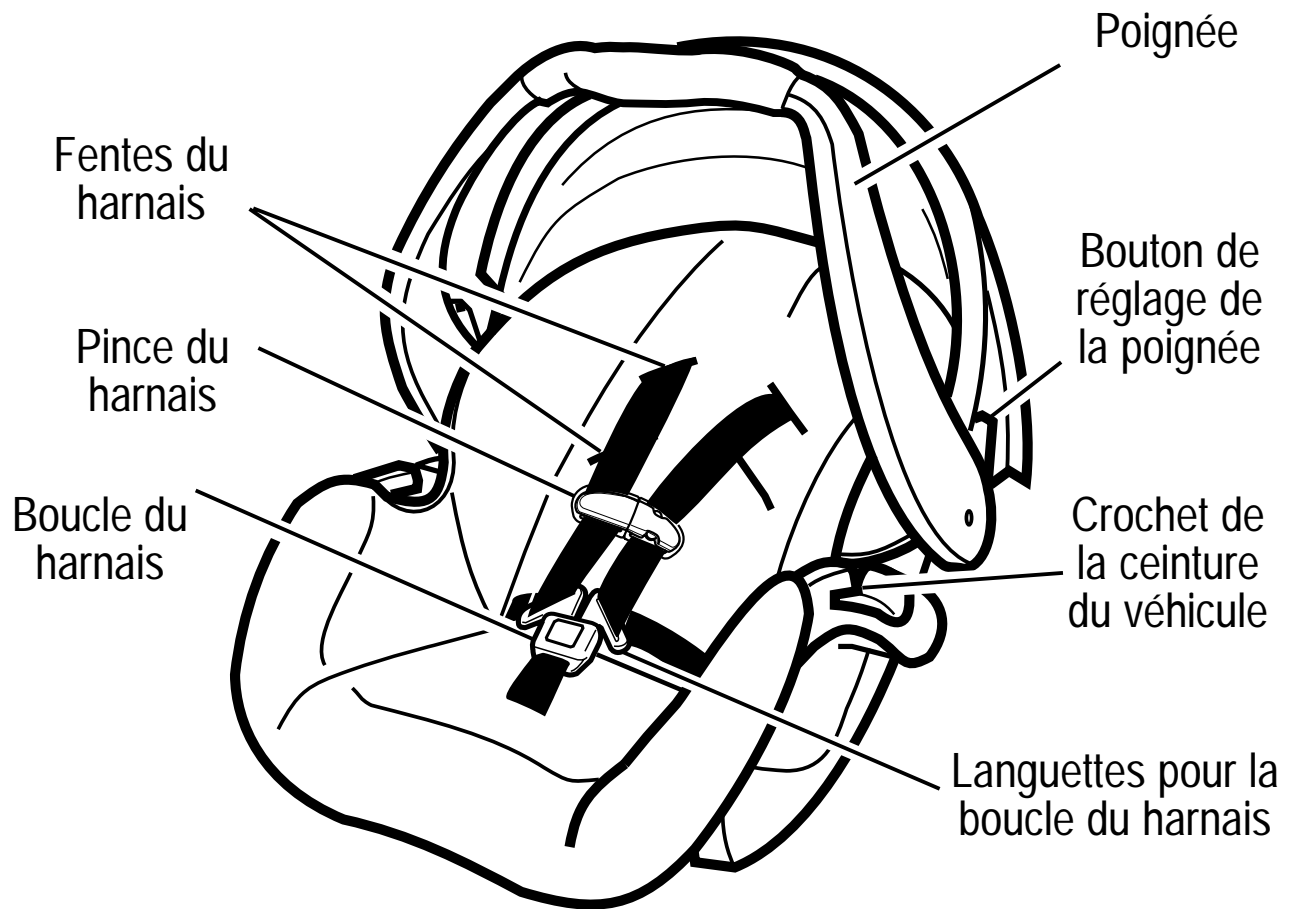

VUE ARRIÈRE

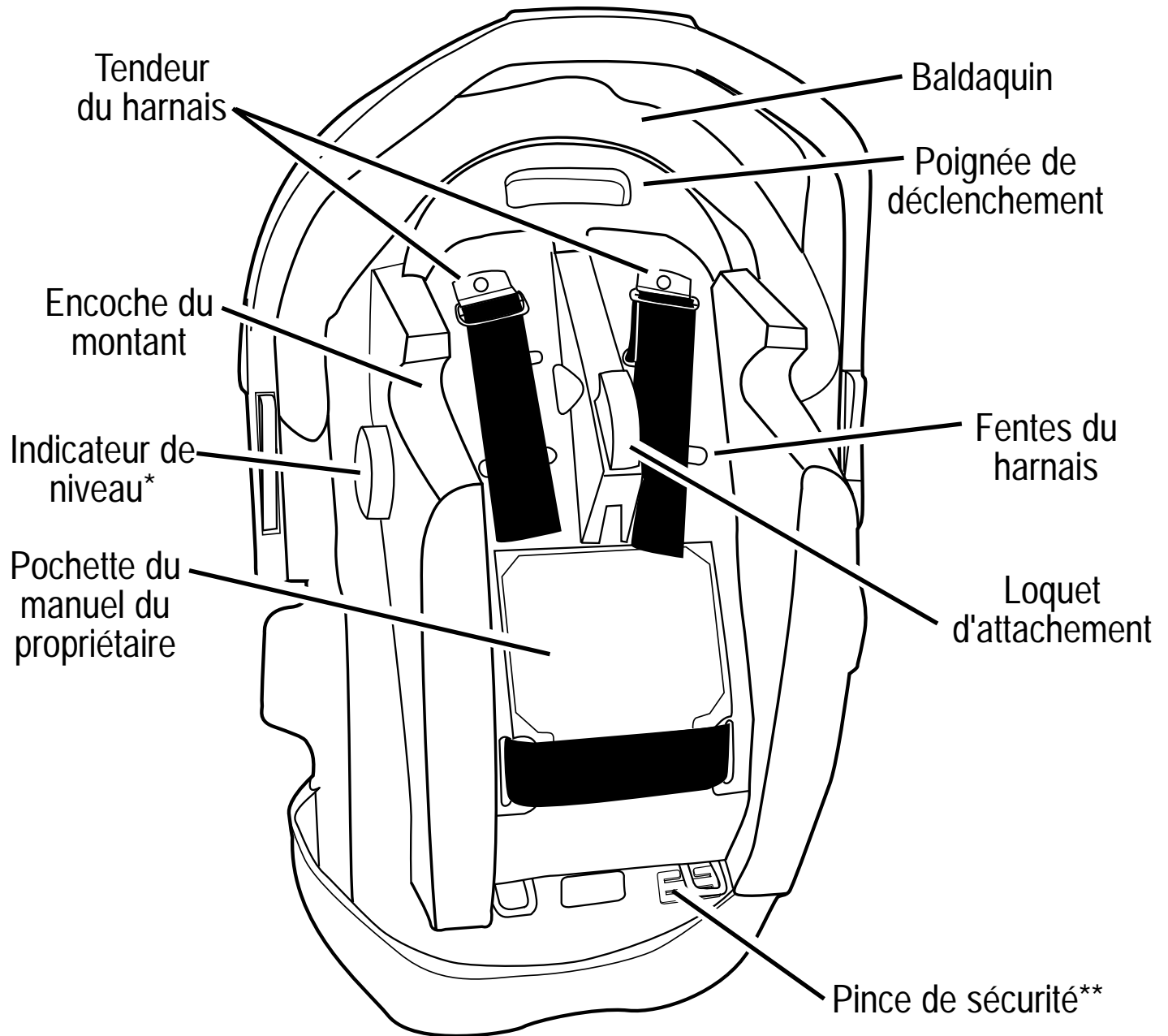

*Indicateur de niveau

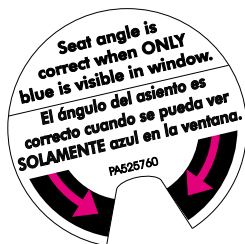

L'indicateur de niveau est sur le côté du siège de retenue, et indique si le siège de retenue est incliné correctement ou non.

**Pince de sécurité

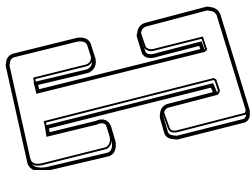

La pince de sécurité est entreposée au bas du siège de retenue. Vous aurez besoin de l'utiliser avec certains types de ceintures de sécurité.

3.1 Enlever et installer le socle du siège de retenue

Pour enlever le siège de retenue, presser la poignée à l'endos du siège et soulever le siège de retenue du socle tel qu'illustré ❶.

Pour installer le siège de retenue dans le socle, abaisser le siège de retenue jusqu'à ce qu'il s'enclenche dans le socle. Tirez le siège de retenue vers le haut, pour vous assurez qu'il soit bien enclenché dans le socle.

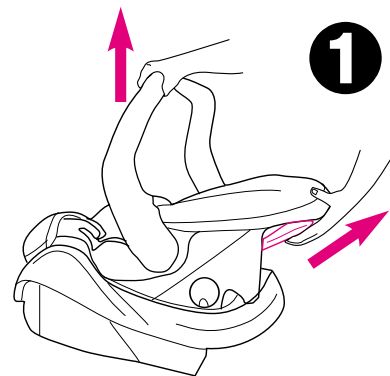

3.2 Réglage de la poignée

1. Appuyez sur les boutons de réglage des deux côtés de la poignée ❷.
2. Faites pivoter la poignée jusqu'à ce qu'un déclic se fasse entendre dans l'une des 5 positions:
Position A: DOIT être utilisée pour transporter le siège par la poignée,

Positions B,C,D: sont des positions pratiques,

Position E: position assise

NE JAMAIS utiliser dans l'auto en positions B ou C.

Les DEUX boutons de réglage de la poignée doivent être ressortis pour que la poignée soit verrouillée en place ❸.

3. Poussez et tirez sur la poignée pour vous assurer qu'elle est solidement verrouillée en place.

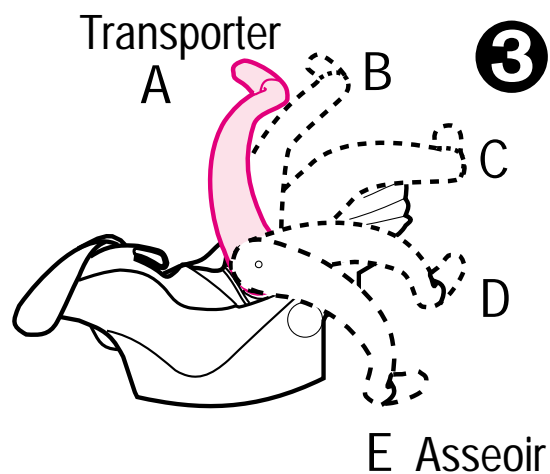
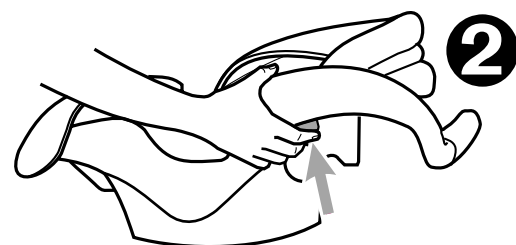

3.3 Installer le baldaquin

1. Le siège de retenue vient avec deux support identique pour le baldaquin.

Enfiler un support de baldaquin complètement à travers du tunnel cousu ❶.

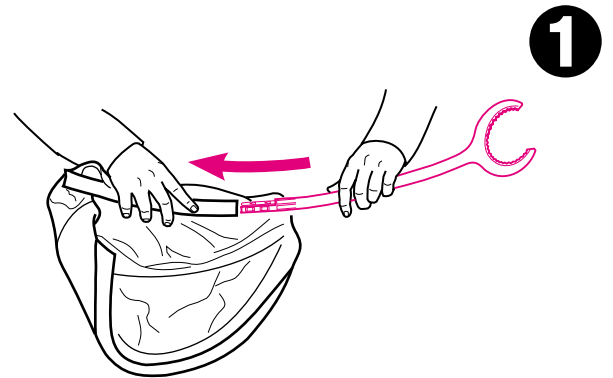

2. Glisser l'extrémité droite d'un deuxième support dans l'extrémité droit du premier support ❷.

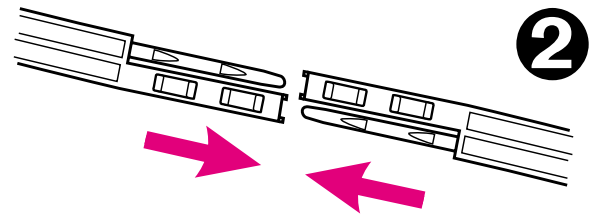

3. Le baldaquin doit apparaître tel qu'illustré ❸.

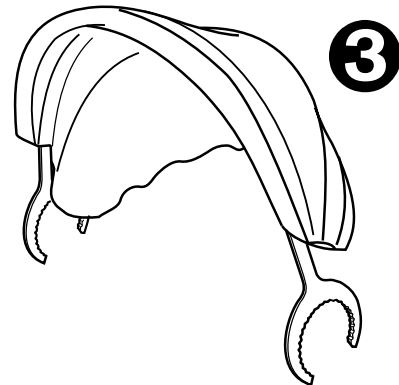

4. Installer le baldaquin entre le siège de retenue et la poignée du socle ❹.

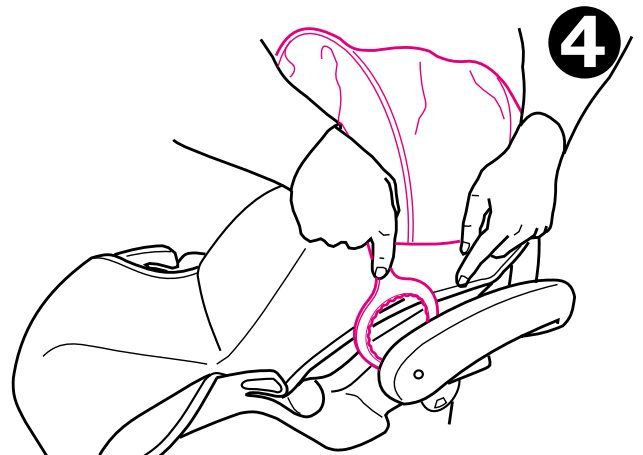

3.4 Enlevez le baldaquin

Retirez vers l'arrière, le matériel du baldaquin.

Avec les deux pouces en centre de l'arc du baldaquin, remuez de l'avant à l'arrière tout en tirant sur les deux parties de l'arc du baldaquin ⑤.

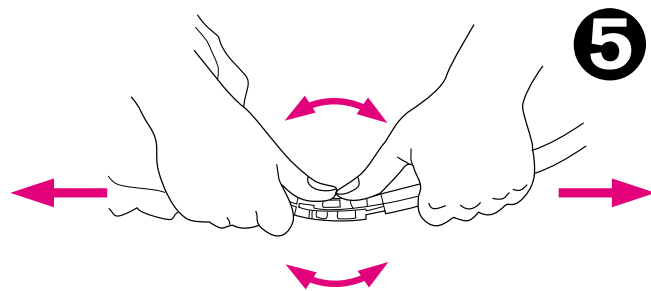

3.5 Support de tête (sur certains modèles)

Quelques bébés peuvent avoir besoin que leur tête et leur corps soient soutenus dans une position confortable. Débouchez les côtés et rebouchez-les avec les courroies du harnais enfilées à travers les fentes du coussin ⑥.

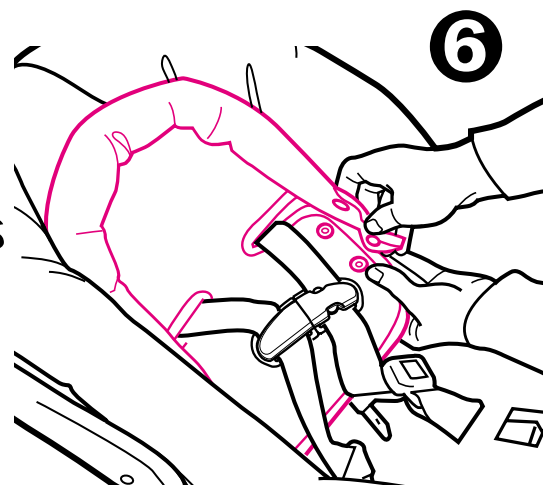

Si votre modèle ne comprend pas d'appuit-tête, vous pouvez utiliser une serviette ou une couverture roulée comme support ⑦. ASSUREZ VOUS QUÉ CES OBJETS NE PERTURBENT PAS LE HARNAIS. Elles devraient toujours être à plat et confortable auprès des épaules de votre enfant.

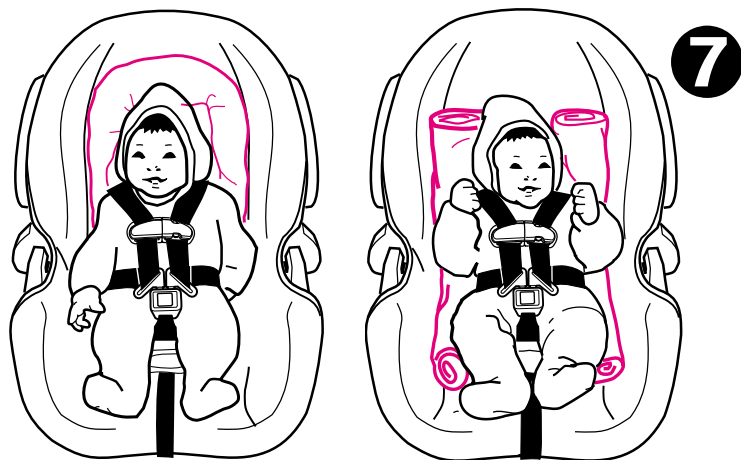

4.0 Information importante

4.1 Mises en garde au sujet de l'utilisation de ce siège de retenue

MISE EN GARDE

- NE PAS INSTALLER OU UTILISER CE SIÈGE DE RETENUE ET SOCLE AVANT D'AVOIR LU ET BIEN COMPRIT LES DIRECTIVES DANS CE MANUEL ET DANS LE MANUEL DE VOTRE VÉHICULE. NE LAISSEZ PAS d'autres personnes installer ou utiliser le siège de retenue à moins qu'ils ne comprennent bien comment l'utiliser.
- SI CE SIÈGE DE RETENUE ET SOCLE NE SONT PAS UTILISÉ CORRECTEMENT IL Y A RISQUE DE SÉRIEUSES BLESSURES OU LA MORT DANS UN ARRÊT SOUDAIN OU UN ACCIDENT. Votre enfant peut être blessé en auto même si vous n'êtes pas dans un accident. Le freinage soudain et les courbes prononcées peuvent blesser votre enfant si le siège de retenue pour bébé n'est pas installé correctement ou si votre enfant n'est pas attaché correctement dans le siège de retenue pour bébé.
- PLACEZ CE SIÈGE DE RETENUE EN POSITION FACE VERS L'ARRIÈRE lorsque utilisé dans le véhicule.
- NE PAS EMPLOYER CE SIÈGE DE RETENUE DANS UN EMPLACEMENT AVEC COUSSIN GONFLABLE. Si un coussin gonflable se gonfle, il peut heurter le siège de retenue avec grande force et occasionner de sérieuses blessures ou la mort de votre enfant. Consulter le manuel de votre véhicule pour plus d'information au sujet des coussins gonflables et l'installation du siège de retenue.

- QUELQUES ENFANTS AVEC DES BESOINS SPÉCIAUX, tel que les bébés prématurés, sont à un plus haut risque de souffrir de troubles de respiration ou autres difficultés lorsqu'ils sont dans un siège de retenue. Si votre enfant a des besoins spéciaux, nous recommandons que votre médecin ou le personnel de l'hôpital évaluent les besoins de votre enfant et recommandent un siège de retenue ou un lit pour auto adéquat avant d'utiliser ce produit.
- D'après les statistiques d'accidents, LES ENFANTS SONT PLUS EN SÉCURITÉ LORSQU'ILS SONT CORRECTEMENT ATTACHÉS DANS DES SIÈGES POSITIONNÉS SUR LA BANQUETTE ARRIÈRE, PLUTÔT QUE SUR LE SIÈGE AVANT. Pour un véhicule avec un coussin de sécurité gonflables du côté du passager avant, faites référence au manuel du propriétaire du véhicule ainsi qu'aux instructions pour l'installation du siège de retenue pour bébé.
- NE LAISSEZ JAMAIS VOTRE ENFANT SANS SURVEILLANCE.
- NE JAMAIS LAISSER LE SIÈGE DE RETENUE ET LE SOCLE DANS VOTRE VÉHICULE DÉTACHÉ. Lorsque le siège de retenue n'est pas utilisé, enlevez-le ou assurez-vous qu'il est bien attaché dans le véhicule. Un siège qui n'est pas attaché peut être projeté et blesser les occupants du véhicule lors d'un tournant brusque, un arrêt soudain ou un accident. Si vous n'utilisez pas le SAU, s'assurer que les connecteurs du SAU insécure soient bien entreposés dans le socle.
- REMPLACER LE SIÈGE DE RETENUE APRÈS UN ACCIDENT DE TOUT GENRE. Un accident peut causer des dommages au siège de retenue que vous ne pouvez pas voir.

- CESSEZ L'UTILISATION DU SIÈGE DE RETENUE ET DU SOCLE, ET JETEZ LES après la date écrit sous le siège de retenue.
- NE PAS MODIFIER VOTRE SIÈGE DE RETENUE ET LE SOCLE et n'ajoutez pas d'accessoires ou de pièces qui sont fournies par d'autres fabricants.
- NE JAMAIS UTILISER LE SIÈGE DE RETENUE ET LE SOCLE SI ELLES ONT DES PIÈCES ENDOMMAGÉS OU MANQUANTES. Ne pas utiliser les harnais du siège de retenue si ils sont coupés, effilochés ou endommagés.
- LE SIÈGE DE RETENUE PEUT DEVENIR TRÈS CHAUD SI LE SIÈGE EST EXPOSÉ AU SOLEIL. Toujours toucher la surface de tout métal ou pièces de plastique avant d'installer votre enfant dans le siège de retenue.
- CE SIÈGE DE RETENUE EST CONFORMES aux critères de sécurité du véhicule automobile du Canada 213.1, et est certifié pour l'utilisation à bord d'un véhicule motorisé et d'un avion.
- NE JAMAIS DONNER CE SIÈGE DE RETENUE ET SOCLE à quelqu'un sans leur donner ce manuel.
- N'UTILISEZ JAMAIS UN SIÈGE DE RETENUE OU UN SOCLE SECONDE-MAIN ou un siège de retenue ou un socle dont vous ne connaissez pas les propriétaires.

4.2 Mises en garde pour l'utilisation avec une poussette

- UTILISEZ SEULEMENT AVEC LES POUSETTES QUI FONT PARTIE DU SYSTÈME DE VOYAGE GRACO. Consulter le manuel de propriétaire de la poussette pour les directives pour attacher le siège de retenue à la poussette. Si vous n'avez pas le manuel du propriétaire, contactez-nous au numéro sans frais au 1-800-667-8184 pour en obtenir un.

4.3 Mises en garde additionnelle au sujet de l'utilisation comme porte-bébé

MISE EN GARDE

- **DANGER DE CHUTE** : Les mouvements de l'enfant peuvent faire glisser le porte-bébé.

NE PAS PLACER le porte-bébé près du bord des surfaces tels que les tables ou comptoirs. Restez toujours à la portée de votre porte-bébé s'il n'est pas sur le sol ou le plancher.

ASSUREZ-VOUS que la poignée est bien enclenchée en place avant de soulever le porte-bébé.

NE JAMAIS placer le porte-bébé dans le haut d'un panier de provision.

- **DANGER DE SUFFOCATION** : Le porte-bébé peut se retourner sur des surfaces douces et suffoquer l'enfant. Ne jamais placer le porte-bébé sur les lits, les sofas ou d'autres surfaces douces.

- **DANGER D'ÉTRANGLEMENT** : L'enfant peut s'étrangler avec des courroies de retenue dégagées. Toujours utilisez le harnais, ne jamais laisser l'enfant dans le porte-bébé lorsque les courroies sont dégagées ou défaites.

GARDEZ LES FICELLES ET LES CORDES HORS DE LA PORTÉE DES ENFANTS. Les ficelles et les cordes peuvent causer l'étranglement.

NE PAS placer le porte-bébé près d'une fenêtre où des cordons de rideaux ou de stores, elles pourraient étrangler un enfant.

NE PAS accrocher de ficelles sur ou au-dessus du porte-bébé.

NE PAS placer d'articles avec une ficelle autour du cou d'un enfant, tel que cordons de capuchon, une attache sucette, etc.

NE PAS attacher de ficelles aux jouets.

4.4 Limite pour la hauteur et le poids

⚠ MISE EN GARDE

MANQUER D'UTILISER LE SIÈGE DE RETENUE POUR BÉBÉ DE FAÇON APPROPRIÉE POUR LA GRANDEUR DE VOTRE ENFANT PEUT AUGMENTER LE RISQUE DE BLESSURE SÉRIEUSE OU LA MORT.

Votre enfant **DOIT** rencontrer toute ces exigences:

- **POIDS** : 9kg (20 livres) ou moins
- **HAUTEUR** : 66cm (26 pouces) ou moins

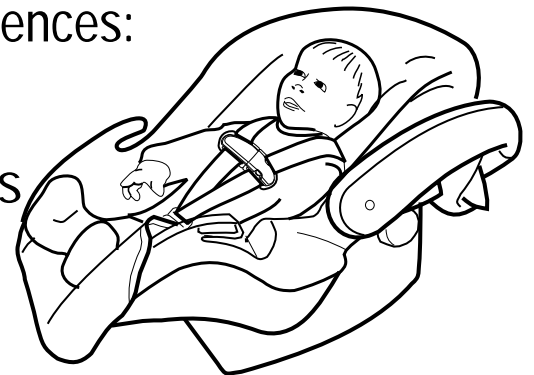

5.0 L'emplacement pour le siège de retenue

5.1 Exigences requis pour le siège du véhicule

⚠ MISE EN GARDE

UN EMPLACEMENT INADÉQUAT DU SIÈGE DE RETENUE AUGMENTE LE RISQUE DE SÉRIEUSES BLESSURES OU LA MORT. Certains emplacements dans votre véhicule ne sont pas des emplacements sécuritaires pour ce siège de retenue. Certains véhicules n'ont pas d'emplacement pouvant être utilisé sans risque avec ce siège de retenue. Si vous n'êtes pas certain de savoir où installer le siège de retenue dans votre véhicule, consulter avec le manuel d'instruction du propriétaire ou Elfe Juvenile Products au 1-800-667-8184 ou 514-344-3533 à Montréal.

- Si possible, attachez le siège de retenue au milieu de la banquette arrière directement derrière les sièges avant

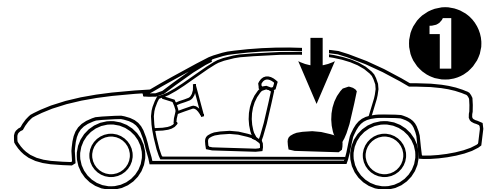

- ①. Un adulte devrait être présent sur la banquette arrière pour surveiller l'enfant. Si le conducteur est le seul adulte présent, l'enfant pourrait avoir besoin d'être installé sur le siège avant, **MAIS SEULEMENT** si le siège avant du passager n'a pas de coussin gonflable et que les autres sièges et ceintures de sécurité répondent à toutes les exigences mentionnées ci-dessous.

- **NE PAS** employez ce siège de retenue dans une position avec coussin gonflable ②. Voir "4.1 Mises en garde au sujet de l'utilisation de ce siège de retenue", p.12.



- Le siège du VÉHICULE doit faire face vers l'avant.

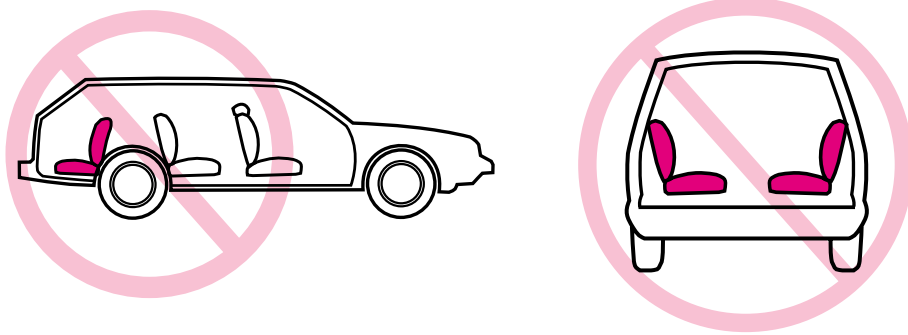

- NE PAS UTILISER CE SIÈGE DE RETENUE SUR UN SIÈGE DE VÉHICULE AVEC DOSSIER QUI NE S'ENCLANCHERA PAS EN POSITION VERTICALE. NE PAS utiliser les sièges qui peuvent se replier sans avoir à appuyer sur une serrure ou un loquet de sûreté. Ces sièges peuvent se déplacer vers l'avant et heurter l'enfant lors d'un arrêt soudain ou un accident.

5.2 Exigences sur les ceintures de sécurité

⚠ MISE EN GARDE

PLUSIEURS SYSTÈMES DE CEINTURE DE SÉCURITÉ NE SONT PAS SÉCURITAIRES POUR UN USAGE AVEC DES SIÈGES DE RETENUE. LA CEINTURE DE SÉCURITÉ DU VÉHICULE DOIT ÊTRE CONÇUE POUR MAINTENIR LE SIÈGE DE RETENUE DE FAÇON TRÈS SERRÉ EN TOUT TEMPS.

Soyez bien attentif à ces systèmes; quelques-unes de ces ceintures de sécurité qui NE sont PAS sécuritaires à l'usage ressemblent beaucoup aux ceintures de sécurité qui sont sécuritaires à l'usage. Si vous êtes incertain, communiquer avec le fabricant du véhicule ou Produits Juvénile Elfe au 1-800-667-8184 au Canada ou 514-344-3533 à Montréal.

5.2.1 Systèmes de ceinture de sécurité, **INSÉCURE**

NE PAS utiliser les systèmes de ceintures de sécurité suivantes pour attacher le siège de retenue.

SAU peut-être utilisé À LA PLACE du système de ceinture de sécurité du véhicule. S'ils vous plaît vous référer au manuel du propriétaire du véhicule pour l'emplacement du SAU.

- Ceinture de sécurité à verrouillage de secours par rétracteur. Cette ceinture de sécurité type abdominale qui reste dégagée et peut se déplacer jusqu'à ce qu'elle s'enclenche lors d'un accident ou d'un arrêt soudain.
- Combinaison de ceinture type abdominale avec rétracteur. Chaque sangle a un rétracteur à une extrémité et est fixée à une plaque d'attache à l'autre extrémité de la ceinture.
- Retenue passive- Ceinture abdominale avec ceinture boudrier motorisée.
- Retenue passive- Ceinture abdominale ou ceinture boudrier montée sur la porte.

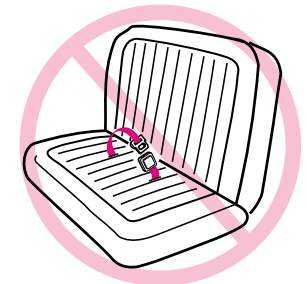
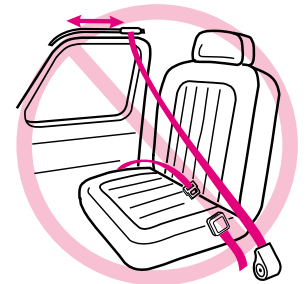
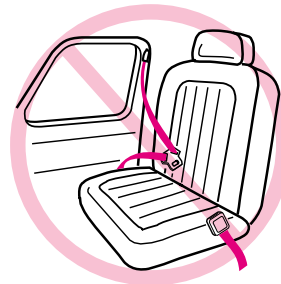
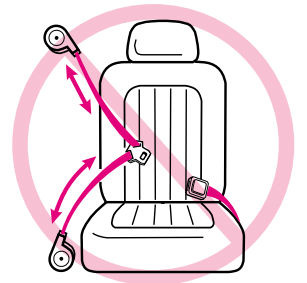
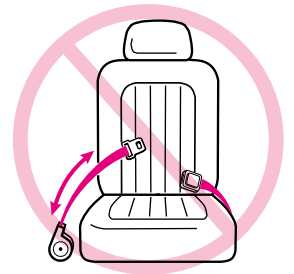

NE PAS utiliser une ceinture de sécurité qui est attachée à la portière ou qui avance automatiquement dans une coulisse pour entourer le passager lorsque la porte se referme.

- Ceinture abdominale à l'avant de la nervure du siège.

5.2.2 Systèmes de ceinture de sécurité **SÉCURITAIRE**

LES SYSTÈMES DE CEINTURES DE SÉCURITÉ SUIVANTS PEUVENT ÊTRE UTILISÉS AVEC VOTRE SIÈGE DE RETENUE, SI l'emplacement du siège répond à toutes les exigences de ces directives et celles dans le manuel de votre véhicule. SAU peut-être utilisé à la place du système de ceinture de sécurité du véhicule. S'ils vous plaît vous référer au manuel du propriétaire du véhicule pour l'emplacement du SAU.

- Ceinture type abdominale - réglable manuellement Lorsque bouclée, la ceinture se serre manuellement en tirant sur l'excès de ceinture tout en abaissant fermement sur le siège de retenue pour bébé.

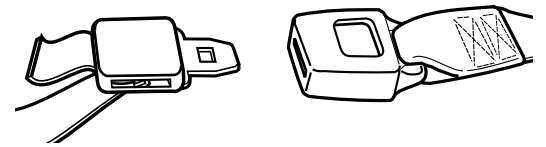

- Ceinture abdominale avec un rétracteur de verrouillage automatique. Le rétracteur de verrouillage automatique ne permettra pas à la ceinture

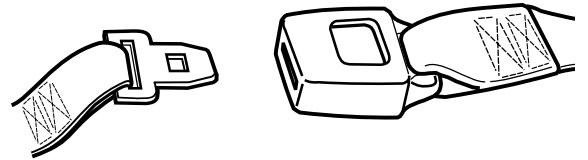

- abdominale de se rallonger une fois qu'elle est bouclée. Tendez la ceinture en la passant de nouveau dans le rétracteur tout en abaissant fermement sur le siège de retenue pour bébé.

- Ceinture type abdominale et baudrier avec plaque d'attache qui se barre. Une fois qu'elle est bouclée, la plaque d'attache de ce type de ceinture empêche la partie de la ceinture type abdominale de se déserrer. La ceinture est serrée en tirant sur la partie des épaules du siège du véhicule tout en poussant vers le bas sur le siège de retenue.

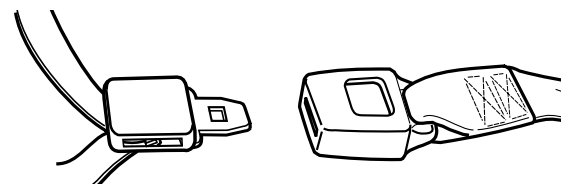

- Ceinture boudrier et abdominale combinées avec plaque du loquet coulissante.

Cette ceinture a une plaque du loquet qui se glisse librement le long de la ceinture.

Cette ceinture **DOIT** être convertie pour prévenir le mouvement à la portion de la ceinture abdominal. Vous devez utiliser la **pince de sûreté** fournie avec le siège de retenue pour bébé, à moins que la ceinture de sécurité de votre véhicule puisse être convertie d'une autre façon telle que décrite dans votre manuel du propriétaire du véhicule.

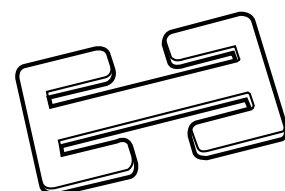
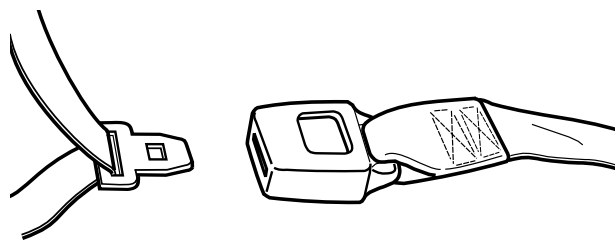

Pince de sûreté

Pour installer la pince de sécurité:

1. Serrer la ceinture de sécurité bouclée en abaisant fermement le siège de retenue et en tirant fort sur la ceinture de l'épaule.
2. Tout en poussant vers le bas le siège de retenue, pincer les deux courroies ensemble derrière la plaque d'attache. Déboucler la ceinture sans que les courroies glissent.
3. Relier la ceinture abdominale et la ceinture boudrier avec la pince de sécurité tel qu'illustré ❶ et ❷.
4. Reboucler la ceinture. Vérifier que la ceinture de type abdominale ne bouge pas en tirant et poussant fort sur le siège de retenue. Si la ceinture se dégage ou s'allonge, répéter la procédure.

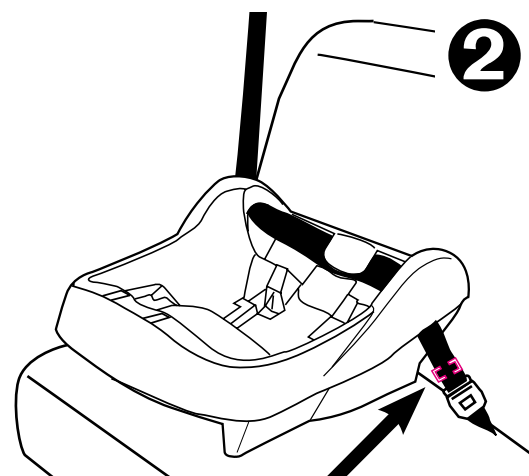
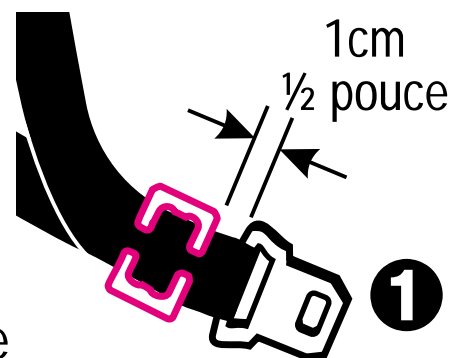

La pince de sécurité va ici, 1cm 1/2 pouce de la boucle

5.3 Emplacement du SAU

Les véhicules plus neufs peuvent avoir un ou plusieurs positions de s'asseoir avec le système d'ancrage du SAU. Si le véhicule est équipé avec le SAU, les points d'ancrage inférieurs du véhicule peuvent être visibles à la fente du siège du véhicule. Si ce n'est pas visible, ils peuvent être marqués avec un symbol .

Voir votre manuel du propriétaire du véhicule pour l'emplacement exacte, l'identification de l'ancre et les exigences pour l'utilisation avec un siège de retenue.

Siège typique dans un véhicule du passager. Autre types de véhicules peuvent avoir des emplacements du SAU différentes ou des marques différentes. .

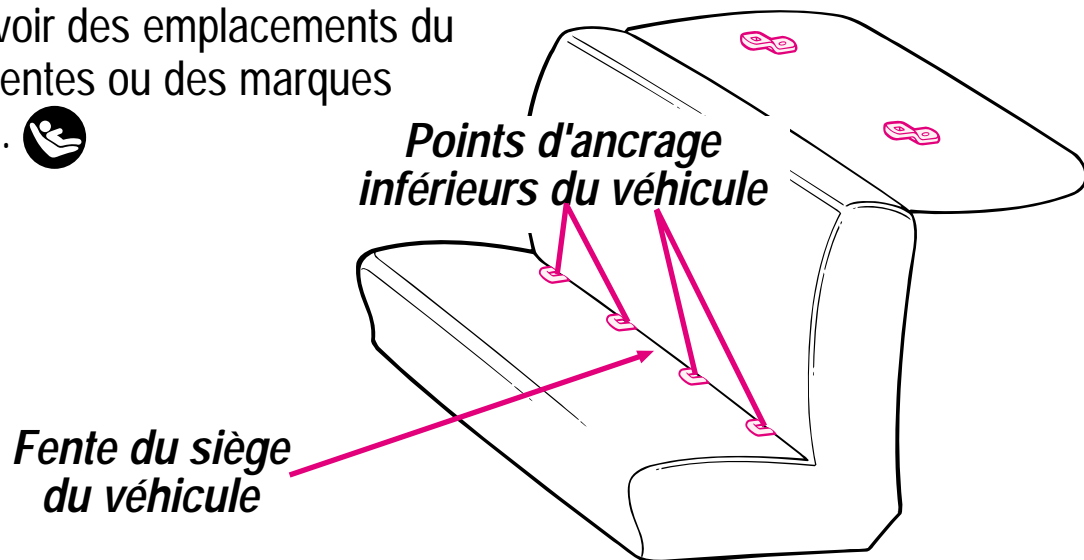

6.0 L'utilisation du siège de retenue

6.1 Positionner les courroies du harnais

⚠ MISE EN GARDE

SI LES COURROIES DU HARNAIS NE SONT PAS RÉGLÉES CORRECTEMENT SUR VOTRE ENFANT IL Y A RISQUE DE SÉRIEUSES BLESSURES OU LA MORT D'UN TOURNANT BRUSQUE, D'UN ARRÊT SOUDAIN OU UN ACCIDENT. Les courroies du harnais doivent être réglées pour aller parfaitement sur votre enfant d'après les directives suivantes.

1. Enlever le siège de retenue du socle et placer la poignée en position assise. Voir "3.1 Enlever et installer le socle du siège de retenue" et "3.2 Réglage de la poignée". p. 9.
2. Placer votre enfant dans le siège de retenue tel qu'illustrée ①.
3. Déterminer quelle paire de fentes du harnais est de niveau avec ou juste au-dessous des épaules de votre enfant ②.
NE PAS utiliser les fentes du harnais supérieures si elles sont au-dessus des épaules de votre enfant. Elles ne maintiendront pas un petit enfant lors d'un tournant brusque, un arrêt soudain ou un accident.

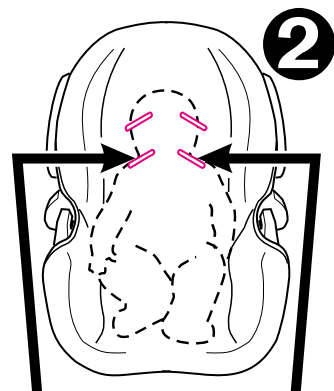

Utiliser les fentes de niveau ou juste au-dessous des épaules de l'enfant.

4. Si les courroies du harnais doivent être réglés: enlevez votre enfant du siège de retenue et suivez les directives pour votre type de systèmes de harnais.

5. À partir de l'endos, enlever la courroie du tendeur du harnais. À partir de l'avant tirer la courroie de la fente ❶.

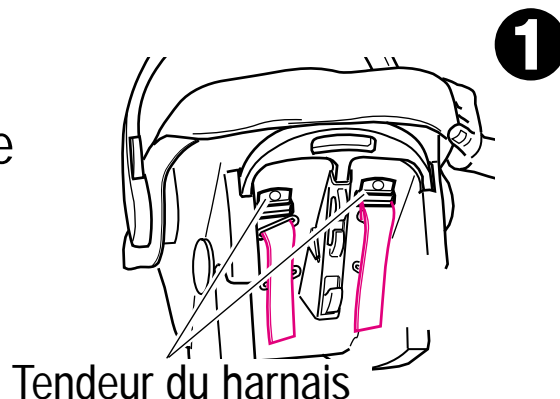

6. Réinsérer la courroie du harnais à travers la fente appropriée ❷.

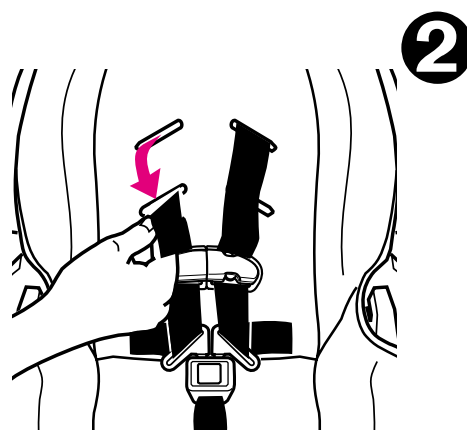

7. Enfiler la courroie à travers le tendeur exactement tel qu'illustré ❸.

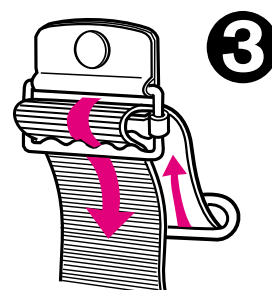

8. VÉRIFICATION SÉCURITAIRE:

a) VÉRIFIER que les courroies du harnais ne soient pas emmêlées;

b) VÉRIFIER que les courroies sont bien sécurisées :
Tirer de l'avant les courroies de harnais.

6.2 Attacher votre enfant dans le siège de retenue de retenue

⚠ MISE EN GARDE

Si votre enfant n'est pas attaché correctement dans le siège de retenue, il y a risque de sérieuses blessures, la mort par suffocation ou chutes lors d'un tournant brusque, un arrêt soudain ou un accident. Même lorsqu'il est utilisé comme un porte-bébé seulement, assurez-vous que les courroies du harnais sont attachées correctement.

1. Placer la poignée du siège de retenue à la position de repos (voir page 9).
2. Pour ouvrir la pince du harnais, pressez les deux côtés et débouclez tel qu'illustré ④.
3. Placer votre enfant dans le siège de retenue tel qu'illustré ⑤, non pas comme ⑥. Faire passer les courroies du harnais au-dessus de la tête du bébé.

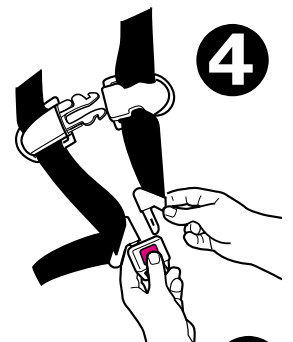

4. Insérez les deux languettes de boucle dans la boucle du harnais sur la courroie de l'entrejambe. Assurez-vous de bien entendre chaque languette s'enclencher dans la boucle.

NE PAS utiliser le siège de retenue si le harnais ne s'enclenche pas au loquet. Communiquez avec Elfe Juvenile Products au 1-800-667-8184 ou 514-344-3533 à Montréal.

5. À partir de l'endos, tirer la courroie à travers le tendeur du harnais pour serrer les courroies tel qu'illustré ❶. ASSUREZ-VOUS que les deux courroies sont à plat et serrées sur les épaules de votre enfant.

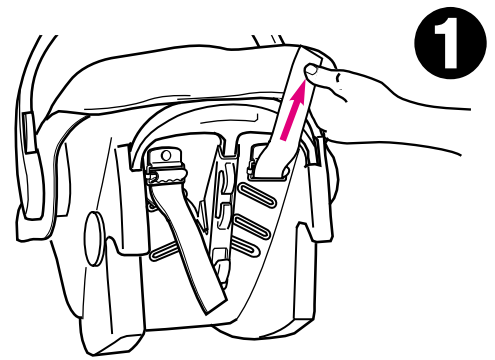

Pour déserrer la courroie, tenir le tendeur du harnais vers le haut et tirer la courroie à l'avant du siège ❷.

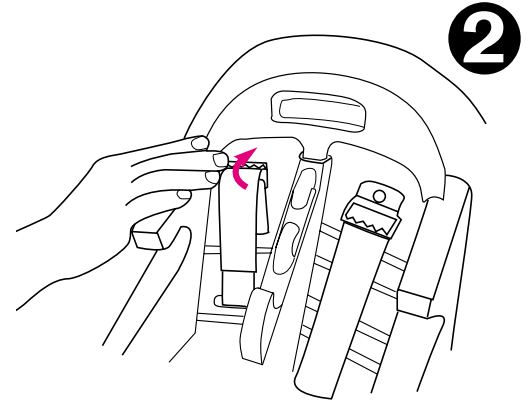

6. Enclencher les pièces de pince du harnais ensemble ❸. Placer la pince du harnais au centre de la poitrine de l'enfant, de niveau avec les aisselles et loin du cou de l'enfant ❹.

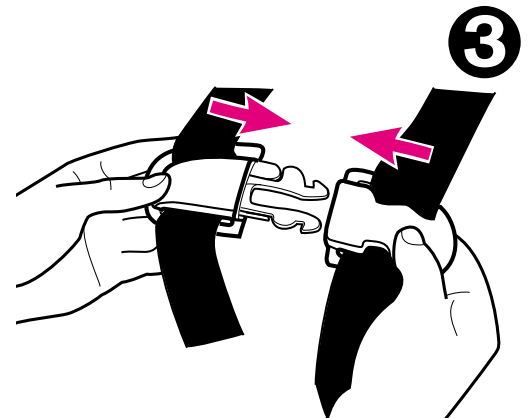

7. VÉRIFICATION SÉCURITAIRE:

- a) VÉRIFIER que les courroies du harnais ne sont pas emmêlées.
- b) VÉRIFIER que les harnais soient confortable. Une courroie confortable ne devrait pas être lâche. Elle se repose en ligne relativement droite sans s'affaisser. Elle ne presse pas sur la peau de l'enfant ou ne pousse pas le corps de l'enfant dans une position qui ne lui est pas naturelle ❹.



6.3 Installer le siège de retenue/socle utiliser la ceinture du véhicule

Vous devez suivre les directives fournies avec votre véhicule très soigneusement, en plus de l'information dans ce manuel. Il est très important que vous ayez lu et compris la section 5 "L'emplacement pour le siège de retenue" à la page 17-21.

Assurez-vous que le véhicule est sur un terrain de niveau afin que l'indicateur de niveau qui est attaché au siège de retenue, peut-être utilisé correctement pour incliner le siège ⑤.

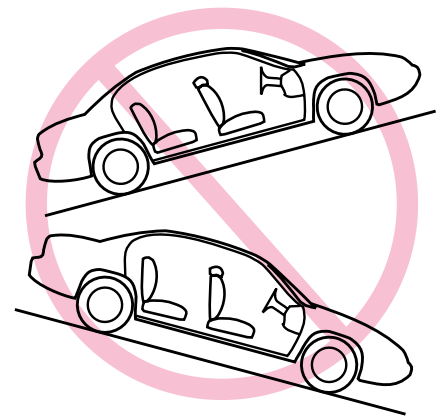
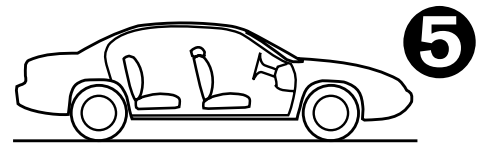

Si vous utilisez le siège du passager devant, reculer le siège du véhicule le plus loin possible du tableau de bord. Si vous utilisez un siège arrière, assurez-vous que le siège avant soit bien avancé et est à la verticale afin de laisser assez d'espace pour le siège de retenue.

1. Enlever le siège de retenue du socle, peu importe si vous planifiez d'utiliser le socle.
2. Placer le socle ⑥ ou siège de retenue sans socle ⑦ en position face arrière sur un siège de véhicule qui fait face avant.

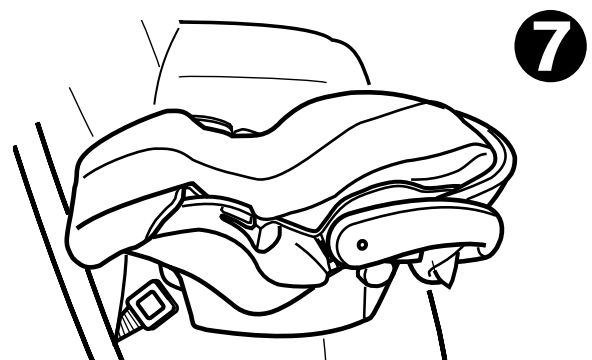
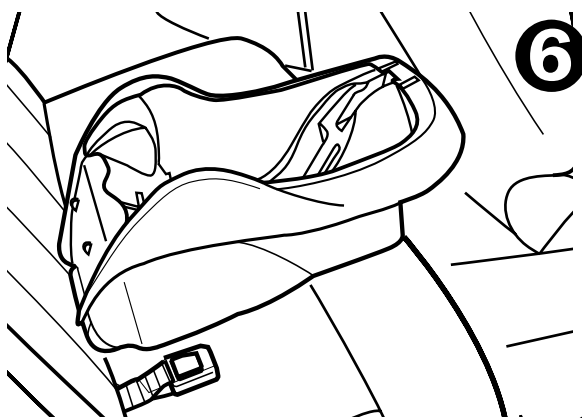

3. Enfiler la ceinture de sécurité:

Socle avec
ceinture de sécurité

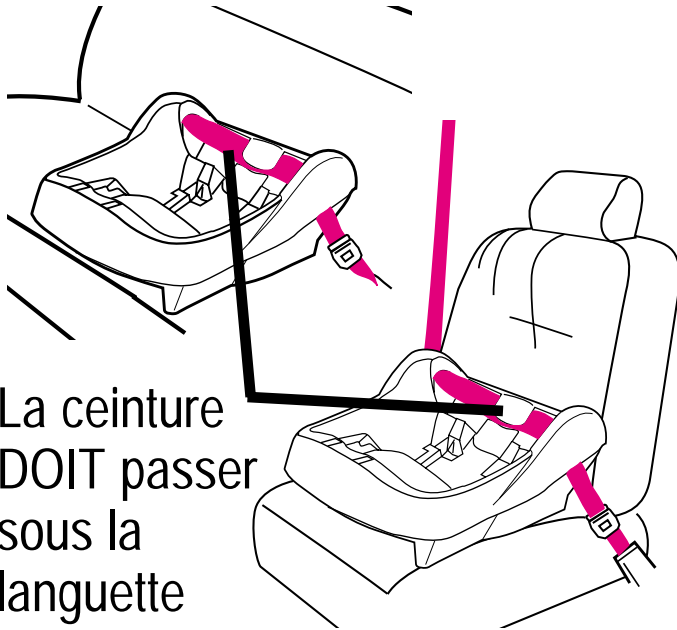

Siège de retenue avec
ceinture de sécurité

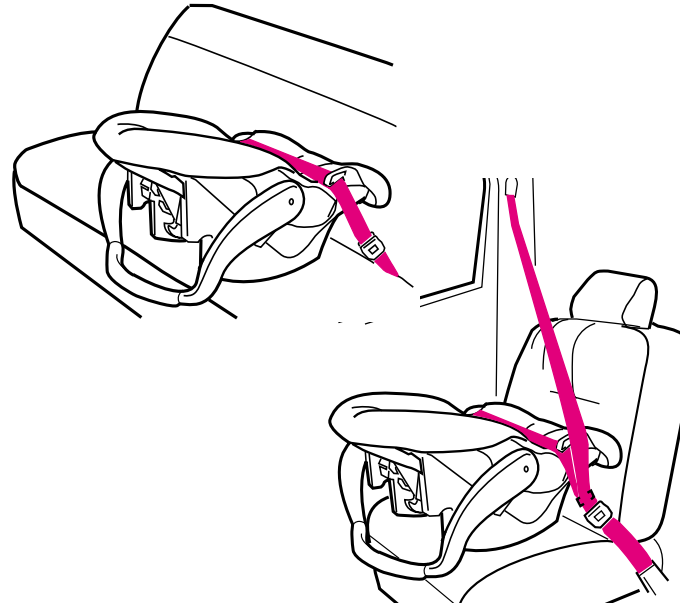

4. Boucler la ceinture de sécurité.
Assurez-vous que la plaque d'attache est introduite dans la bonne boucle ❶.
La ceinture de sécurité ne devrait pas être vrillée ou torsadée.

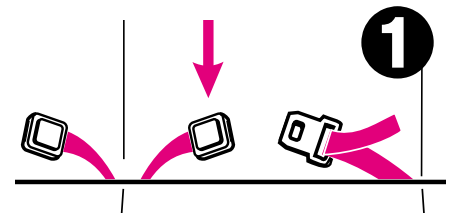

5. Serrez la ceinture de sécurité du véhicule. Faites référence à votre manuel du propriétaire du véhicule et les instructions dans "5.2.2 Systèmes de ceinture de sécurité SÉCURITAIRE" p. 20-21, pour serrer la ceinture du véhicule.

Pour créer une installation très serrée poussez vers le bas très fermement avec votre genou ou votre main libre au milieu du siège du système de retenue pour bébé ② ou du socle ensuite tirez et serrez la ceinture de sécurité du véhicule ②.

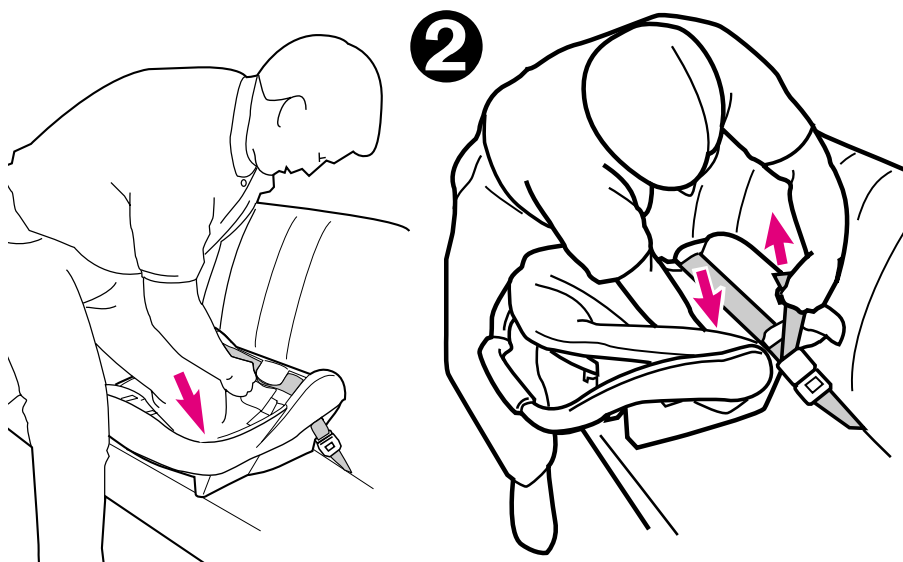

6. Enfoncer le siège de retenue dans le socle jusqu'à ce que vous entendiez un "déclic" ③. Tirer sur le siège de retenue pour vous assurer qu'il est enclenché solidement dans le socle.

Si le siège de retenue n'est pas bien enclenché dans le socle, il ne fournit AUCUNE protection à votre enfant. NE PAS utiliser le siège de retenue si il n'est pas bien enclenché dans le socle.

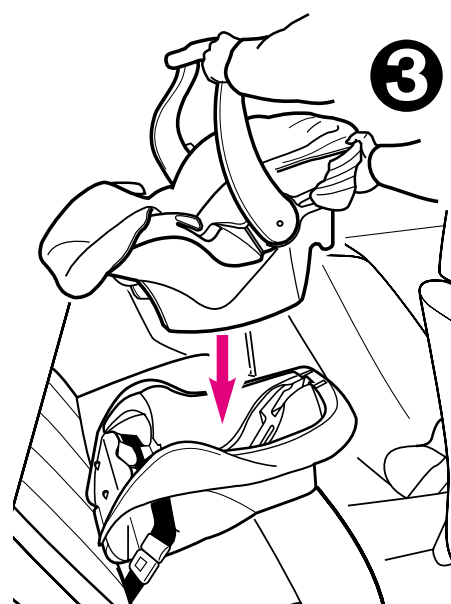

6.4 Utiliser le SAU pour installer le socle

1. Pour faciliter l'installation, étirer le SAU à sa grandeur maximale.
2. Positionner le socle sur le siège du véhicule tel qu'illustré.
3. Enfiler le SAU à travers du socle, trajet normalement utilisé pour la ceinture de sécurité du véhicule. S'assurer que le SAU est en-dessous de la langue sur le socle ❶. La ceinture doit être à plat et ne doit pas être entortillée.
4. Attacher les connecteurs de SAU aux ancrages inférieur du véhicule. Tirer fermement les connecteurs de SAU pour s'assurer qu'ils soient bien attachés ❷.
5. Serrer le SAU en poussant fort vers le bas sur le socle et en tirant la ceinture d'ajustement ❸.
6. JAMAIS mettre deux connecteurs de SAU sur un seul ancrage de SAU du véhicule à moins d'être spécifiquement permis par le fabricant du véhicule ❹.
7. Essayer le siège de retenue pour une installation sécuritaire tel que décrit dans le siège de retenue "Vérification sécuritaire finale" p.33.
8. Vérifier que le SAU reste serré et ne glisse pas de la position serré. Si ça ne reste pas serré, essayer une autre position pour s'asseoir ou contacter le service à la clientèle.

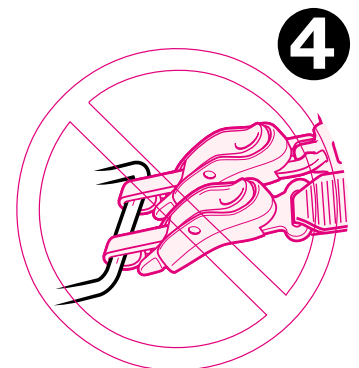
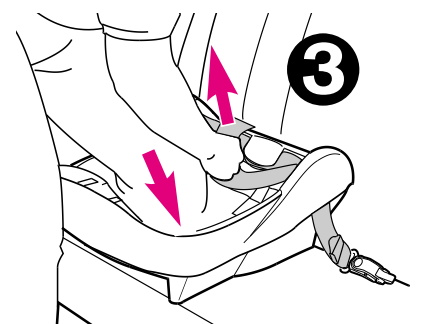
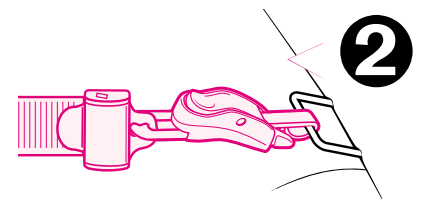
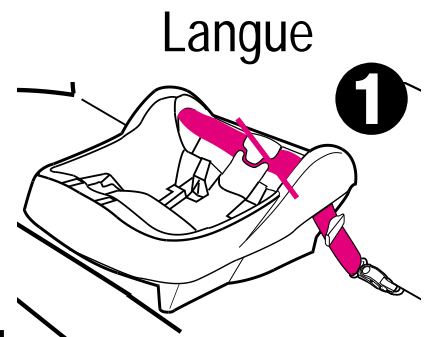

6.5 Incliner le siège de retenue/socle

Pour la sécurité de votre enfant, il est important que votre siège de retenue soit correctement incliné. Il y a un indicateur de niveau sur le côté de votre siège de retenue pour vous aider à incliner le siège correctement sur le siège de véhicule.

MISE EN GARDE

Si le siège de retenue n'est pas incliné correctement il y a risque de sérieuses blessures ou la mort.

Si le siège de retenue est trop à la verticale, la tête de l'enfant peut tomber en avant et causer des problèmes respiratoires.

Si le siège de retenue est trop incliné, un accident concentre la force de l'impact sur le cou et les épaules de l'enfant.

Le siège de retenue doit être incliné en suivant les directives à la lettres.

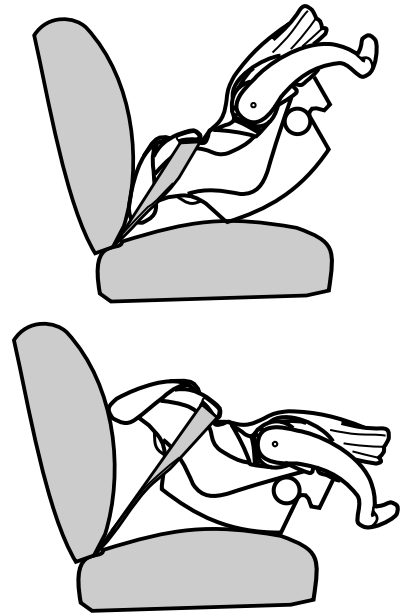

Vérifier l'indicateur de niveau. Vous devez regarder tout droit sur l'indicateur.

- Si l'indicateur de niveau indique SEULEMENT bleu, le siège de retenue est incliné correctement.
- Si l'indicateur indique orange, ajuster l'inclinaison.

Lorsqu'on utilise le socle:

Pour abaisser le pied; tirez vers le bas sous le pied pour placer à la position d'inclinaison désirée ❶.

Pour remonter le pied; placez le socle sur une surface plate, poussez à l'intérieur sur le doigt sur le socle et abaissez le socle pour régler l'inclinaison ❷.

S'il y a encore de la couleur orange dans l'indicateur de niveau quand le pied est complètement étendu, alors placez une serviette roulée sous le pied jusqu'à ce qu'il y ait SEULEMENT du bleu ❸.

Quand vous utilisez seulement le siège de retenue pour bébé, et qu'il y a encore de la couleur orange dans l'indicateur de niveau lorsque le siège de retenue pour bébé repose sur le siège du véhicule, placez une serviette roulée sous le siège de retenue pour bébé jusqu'à ce qu'il y ait SEULEMENT du bleu ❹.

Réajustez la ceinture de sécurité si nécessaire pour attacher le siège de retenue serrée au siège du véhicule.

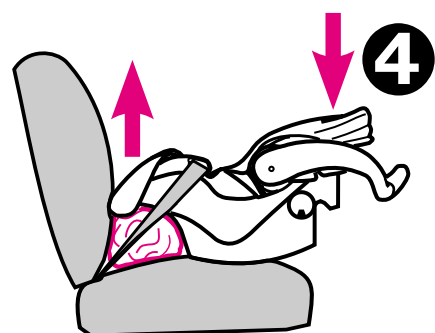
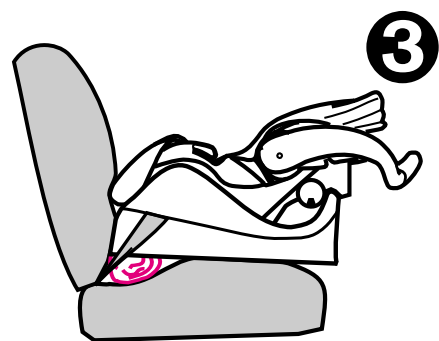
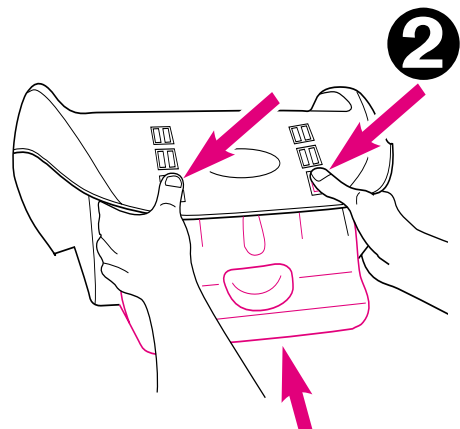
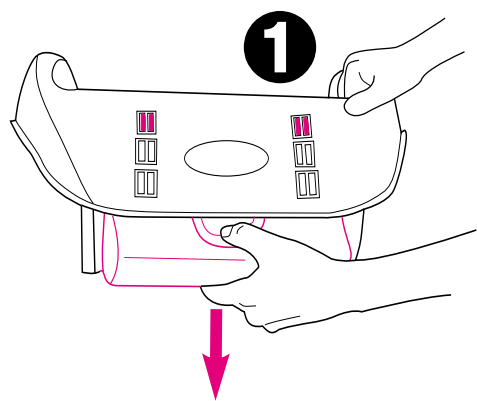

Vérification sécuritaire final: À chaque fois que vous conduisez avec votre enfant dans le siège de retenue,

APPUYER SUR LE HAUT du siège de retenue lentement mais fermement pour vous assurer que la ceinture de sécurité du véhicule ne s'allonge pas du tout et que la ceinture du siège ou SAU est attachée très serrée autour du siège de retenue ⑤.

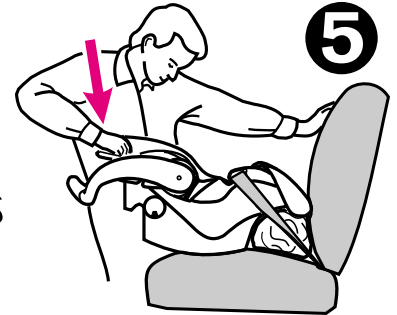

En tenant le siège de retenue pour bébé près de la trajectoire de la ceinture de sécurité du véhicule, TORDEZ ET TIREZ le siège vers l'avant et aux deux côtés pour s'assurer que la ceinture de sécurité du véhicule ou SAU ne s'allonge ou ne se desserre et que le siège de retenue pour bébé ne se déplace pas facilement ⑥.

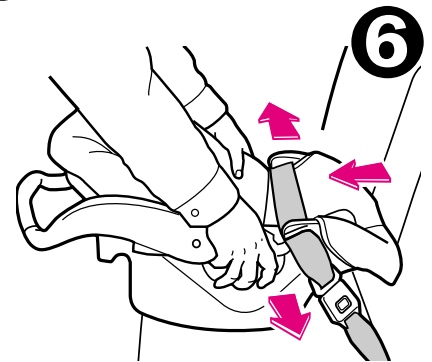

Après avoir attaché votre enfant dans le siège de retenue revérifiez l'indicateur de niveau sur le côté du siège de retenue. L'indicateur de niveau doit montrer SEULEMENT du bleu. Si vous voyez toujours du orange, réajuster l'inclinaison.

7.0 Information additionnelle

7.1 L'utilisation à bord d'un avion

Installé dans un avion de la même façon qu'il est installé dans un véhicule. Il est donc important d'avertir la ligne aérienne pour les informer que vous voyagerez avec un siège de retenue à bord.



Utiliser le siège de retenue seulement sur un siège d'avion qui fait face avant. Suivre les directives de l'agent de bord qui vous informera au sujet de l'emplacement du siège de retenue. Ne pas utiliser ce siège de retenue pour bébé si la ceinture du siège de l'avion en retient pas le siège de retenue pour bébé fermement.

7.2 Ranger le SAU

1. Pour faciliter le rangement, étirer le SAU à sa grandeur maximal.
2. Localiser les barres de rangement au bas du socle du siège de retenue ❶.
3. Attacher l'extrémité du SAU (sans la ceinture d'ajustement) sur la barre de rangement tel qu'illustré.
4. Répéter l'étape 3 pour SAU avec ceinture d'ajustement. Après avoir attaché sur la barre de rangement, tirer sur la ceinture d'ajustement pour s'assurer que le SAU est attaché sécuritairement.
5. Rangement du SAU devrait ressembler à ceci lorsque complet ❷.

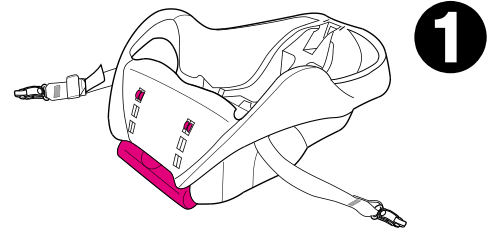

Barres de rangement

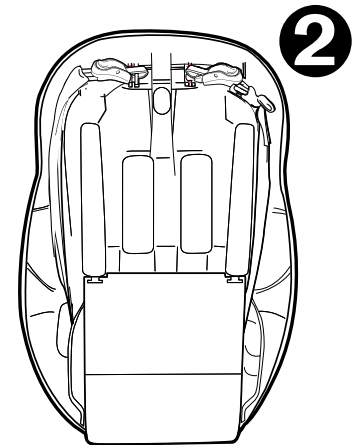
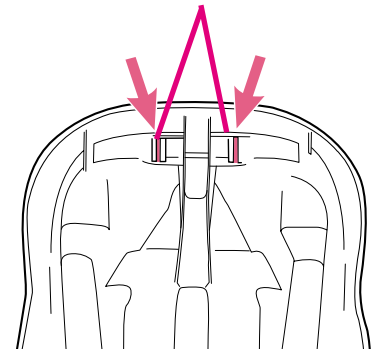

Sous le socle

7.3 Soins et entretien

- POUR RETIRER ET LAVER LE COUSSIN DU SIÈGE DE RETENUE : Suivre les instructions dans "6.1 POSITIONNER les courroies du harnais". P. 23-24

Enlever le coussin du siège avec soin. Laver à la machine en cycle délicat et suspendre pour sécher. NE PAS UTILISER DE JAVELISANT. Procédez par ordre inverse pour réinstaller le coussin du siège.

VÉRIFIEZ que le système du harnais n'est pas tordu, et tirez sur le système du harnais pour vous assurer que le harnais est réinstallé solidement.

- LES PARTIES DU SIÈGE DE RETENUE EN MÉTAL ET EN PLASTIQUE peuvent être nettoyées en les essuyant avec un linge et une solution d'eau et de savon doux. NE PAS UTILISER DE JAVELLISANT. L'utilisation de javellisant peut détériorer les parties en plastique.
- LES COURROIES DU HARNAIS ET COURROIE DU SAU peuvent être nettoyées avec un linge mouillé ou être remplacées. NE PAS IMMÉRGER LES COURROIES DANS L'EAU. Ceci peut détériorer les courroies.
- LA BOUCLE peut être nettoyée avec un linge humide.
- NE PAS LUBRIFIER la boucle.
- NE PAS UTILISER LE SIÈGE DE RETENUE sans le coussin du siège.