

## USING THE CASSETTE

### TAPE PLAYBACK

1. Slide the **FUNCTION** selector to TAPE.
2. Insert a cassette tape.
3. Press the **▶ PLAY** button.

### TO STOP PLAYBACK

- Press the **■ STOP** button.

### TO FAST WIND

- Press the **◀◀ F.FWD** or **▶▶ REWIND** button.
- OR
- Press the **■ STOP** button to stop winding at the desired position.

### RECORDING

USE ONLY NORMAL ( **TYPE I** ) TAPE FOR RECORDING.

1. Insert a cassette tape.
2. Prepare the source to be recorded and play it.

**Recording from a CD** (Refer to using the CD player) **OR** **Recording from the radio** ( Refer to radio operation )

- Press the **■ STOP** button to stop winding at the desired position.
3. Press the **● RECORD** button which also engages the **▶ PLAY** button .

### TO STOP RECORDING

Press the **■ STOP** button.

### WHEN THE END OF THE TAPE IS REACHED

The tape stop and the buttons are released. To record on the other side, turn the cassette over and press the **● RECORD** button again.

### TO ERASE A RECORDED TAPE

1. Slide the **FUNCTION** selector to TAPE.
2. Insert a tape with the side you want to erase facing you.
3. Press the **● RECORD** button to start erasing.

- 7 -

## CARE & MAINTENANCE

### HANDLING THE COMPACT DISC

It's important that you periodically clean the laser lens:

1. Turn off the unit's power and disconnect the AC power.
2. Open the CD door and remove the disc.
3. Clean the lens with a soft cloth or use an air blower brush designed for cameras.
4. If you still are not able to remove dirt particles, moisten a cotton swab with isopropyl alcohol and gently apply to the face of the laser lens, rubbing gently until all traces of dirt are removed.

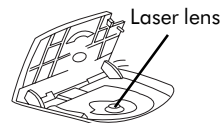
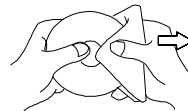

Although the music tracks in the disc are covered with a protective layer, it is still advisable to treat the disc carefully. Always pick up discs by the edge and put them back in their holders immediately after use.

### CLEANING THE TAPE HEADS

Clean the head with a cotton bud slightly moistened with cleaning fluid or denatured alcohol.

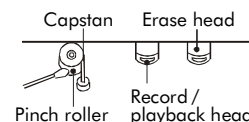

### CLEANING THE UNIT

Do not use volatile chemicals on this unit. Clean by lightly wiping with a soft cloth.

### IMPORTANT NOTICES

- Should the CD door be opened before the reading of the CD is completed, a jamming noise may occur. This can be resolved by closing the CD door and then sliding the **FUNCTION** switch temporarily to TAPE.
- If an abnormal display indication or an operating problem occurs, disconnect the AC power cord and remove the batteries. Wait at least 5 seconds, then reconnect the AC power cord or reinstall the batteries.

- 8 -

## TROUBLE SHOOTING GUIDE

### CD

#### Problems

System does not turn on  
Disc in place but unit won't play

#### Solutions

- Make sure AC power plug is secure in the outlet and inlet has power.
- Batteries may be dead. Install new batteries.
- Make sure the **FUNCTION** selector is set to CD position.
- Make sure disc is clean and undamaged.
- Make sure printed side of disc is facing up.
- Make sure **PAUSE** mode is not activated.
- Make sure the unit is on a secure spot. Vibration or jarring can cause the disc to skip.

### RADIO

#### Problems

Poor FM reception

#### Solutions

- Make sure FM antenna wire is fully extended.
- Electrical interference in your home can cause poor reception. Move the unit away from them (especially those with motors and transformers).
- Reposition or turn the unit for better reception.

Poor AM(MW) reception

### TAPE

#### Problems

Distorted or noisy recording  
Record button won't depress

#### Solutions

- Tape heads are dirty; clean them.
- Tape is damaged. Try another tape.
- Tabs on edge of cassette may be missing or broken. If you want to record on that cassette, cover the holes with removable tape.

- 9 -

## SPECIFICATIONS

### GENERAL

Power consumption: 12 W  
Power source: AC 120V ~ 60Hz  
AC 220V ~ 50Hz (China)  
AC 230V ~ 50Hz (Europe & Hong Kong)  
AC 240V ~ 50Hz (Australia)  
DC 12 V (8 x "C" size or UM-2 batteries)

*Specifications subject to change without notice.*

Printed in China



- 10 -

811-179391-011

## PORTABLE CD SYSTEM

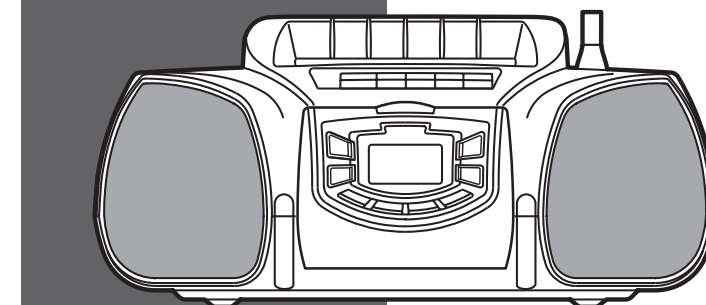
COMPACT  
disc  
DIGITAL AUDIO  
**OPERATING  
INSTRUCTIONS**



 <p>The lightning flash and arrowhead within the triangle is a warning sign alerting you of "dangerous voltage" inside the product.</p>	<b>WARNING</b> RISK OF ELECTRIC SHOCK DO NOT OPEN	 <p>The exclamation point within the triangle is a warning sign alerting you of important instructions accompanying the product.</p>
--	---	---

**WARNING: TO REDUCE THE RISK OF FIRE OR ELECTRIC SHOCK, DO NOT EXPOSE THIS APPLIANCE TO RAIN OR MOISTURE.**

## PRECAUTIONS

### CLASS 1 LASER PRODUCT

**CLASS 1  
LASER  
PRODUCT**

**CAUTION**  
INVISIBLE LASER RADIATION WHEN  
OPEN AND INTERLOCKS DEFEATED.  
AVOID EXPOSURE TO BEAM



This product contains a low power laser device.

Follow the advice below for safe and appropriate operations.

#### ON PLACEMENT

- Do not use the unit in places which are extremely hot, cold, dusty or humid.
- Place the unit on a flat and even surface.
- Do not restrict the air flow of the unit by placing it in a place with poor air flow, by covering it with a cloth, or by placing it on a carpet.

#### ON SAFETY

- When connecting and disconnecting the AC cord, grip the plug and not the cord itself. Pulling the cord may damage it and create a hazard.
- When you are not going to use the unit for a long period of time, disconnect the AC power cord.

#### ON AC VOLTAGE

- Before use, check that the rated voltage of your unit matches your local voltage.
- When there is condensation inside the unit, the unit may not function normally.
- Let it stand for 1 to 2 hours before turning the power on, or gradually heat the room up and dry the unit before use.

#### FCC INFORMATION

This device complies with part 15 of FCC Rules. Operations are subject to the following two conditions:

- (1) This device may not cause harmful interference, and
- (2) This device must accept any interference received, including interference that may cause undesirable operations.

**Should any trouble occur, disconnect the AC power cord and refer servicing to qualified personnel.**

## NAMES OF CONTROLS

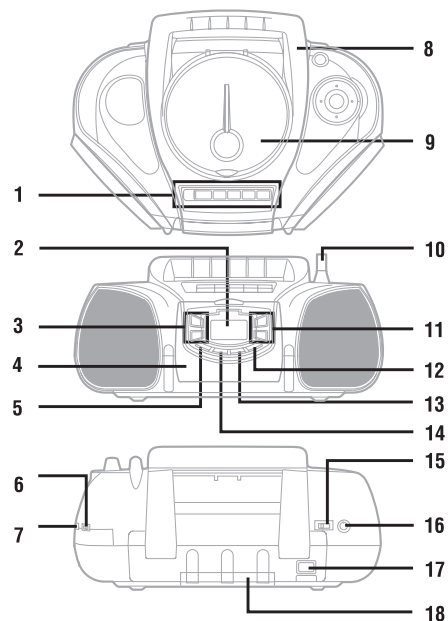

- |                                      |                                 |
|--------------------------------------|---------------------------------|
| 1. Cassette deck operation controls  | 7. VOLUME control               |
| ■ STOP                               | 8. Handle                       |
| ◀ F.FWD                              | 9. CD door                      |
| ▶ REW                                | 10. Telescopic Antenna          |
| ▶ PLAY                               | 11. CD PLAY/PAUSE & STOP button |
| ● RECORD                             | 12. REPEAT button               |
| 2. DISPLAY                           | 13. PRESET button               |
| 3. TUNING/CD SKIP buttons            | 14. BAND button                 |
| 4. Cass compartment                  | 15. POWER ON/OFF switch         |
| 5. MEMORY button                     | 16. PHONES jack                 |
| 6. FUNCTION selector (CD/Radio/Tape) | 17. AC socket                   |
|                                      | 18. Battery compartment         |

- 1 -

## POWERING UP

### AC POWER

You can power the unit by plugging the detachable AC power cord into the AC inlet on the back of the unit and wall AC outlet.

Check that the rated voltage of your unit matches your local voltage.

Make sure that the AC power cord is fully inserted into the unit.

#### CAUTION:

To prevent electrical shock, match wide blade of plug to wide slot, fully insert.

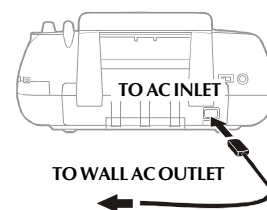

### BATTERY POWER

Insert 8 "C" size batteries in the battery compartment. Be sure that the batteries are inserted correctly to avoid damage to the unit.

#### Cautions:

- Do not mix old and new batteries.
- Do not mix alkaline, standard (carbon-zinc), or rechargeable (nickel-cadmium) batteries.
- Be sure to install the battery before disconnecting the AC power cord.
- Always remove the batteries when unit will not be used for a long period of time, as this will cause leakage to the batteries and subsequently damage to your unit.

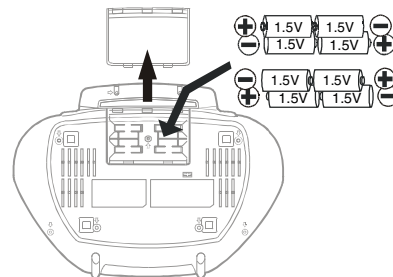

### TO TURN ON/OFF THE UNIT

- To turn on the unit, slide the **POWER** switch to ON position.
- To turn off the unit, slide the **POWER** switch to OFF position.

- 2 -

## ADJUSTING THE SOUND

### TO ADJUST THE VOLUME

Adjust the **VOLUME** control to obtain the desired volume level.

### WHEN RECORDING

The **VOLUME** control may be adjusted with no effect on the recorded signal.

### FOR PRIVATE LISTENING

Connect headphones (Ø3.5mm stereo mini-plug) to the **PHONES** jack. When the headphones are connected, speakers automatically disconnect.

## USING THE CD PLAYER

1. Slide the **FUNCTION** selector to CD. "CD" is shown on the display.
2. Open the CD door. Place a disc in the center with the label side front and then close the CD door gently. The total number of tracks and playing time will show on the display.
3. Press the **▶▶ PLAY/PAUSE** button to start CD play.

### TO STOP PLAYBACK

Press the **■ STOP** button to stop disc play.

### TO INTERRUPT PLAYBACK

- Press the **▶▶ PLAY/PAUSE** button while a CD is playing to pause play ("||" indicator will light up).
- Press the **▶▶ PLAY/PAUSE** button again to resume play.

### TO SKIP TO THE BEGINNING OF A TRACK

- Pressed either one of the **SKIP ▶▶** or **◀◀** button according to the desired direction, **each press skips one track**.
- Playback resumes from the selected track.

- 3 -

### MEMORY PLAY (IN STOP MODE)

1. Press the **MEMORY** button, "MEMORY" indicator will blink on the display.
2. Press the **SKIP ▶▶** or **SKIP ◀◀** button to select the desired track.
3. Press the **MEMORY** button to program a track.
4. Repeat steps 2 and 3 until all the desired track are programmed (up to 12 tracks).
5. Press the **▶▶ PLAY/PAUSE** button. During program playback, "MEMORY" indicator will light up.

If an attempt is stored more than 12 tracks, "FULL" is displayed.

### TO PLAY THE PROGRAMMED TRACKS

After storing the desired tracks, press the **▶▶ PLAY/PAUSE** button to play the program.

### TO STOP PROGRAMMED PLAY

Press the **■ STOP** button to stop playback.

### TO CLEAR THE PROGRAM

Press the **■ STOP** button twice, open the CD door or slide the **FUNCTION** selector to TAPE or RADIO to clear the program.

#### Note:

Programming can only be done when the unit is in the stop mode.

- 4 -

### REPEAT PLAY (IN PLAY MODE)

This function allows one track, all tracks on a disc or the programmed tracks only to be played repeatedly.

### TO REPEAT THE SAME TRACK

- Press the **REPEAT** button once during playback, "REPEAT" will light up on the display.

### TO REPEAT THE WHOLE DISC

- Press the **REPEAT** button a second time to repeat all tracks, "REPEAT" indicator will blink on the display.

### TO CANCEL REPEAT PLAY

- Press the **REPEAT** button until "REPEAT" indicator is disappeared on the display.

#### OR

- Press the **■ STOP** button.

#### Note:

After listening, slide the **POWER** switch to OFF position.

- 5 -

## RADIO OPERATION

### MANUAL TUNING

You can listen to your favourite radio stations by sliding the **FUNCTION** selector to RADIO, and then

1. Press the **BAND** button to select the desired band.
2. Press the **TUNING +/-** buttons to select a station.
3. Adjust the volume.

### AUTOMATIC SEARCH TUNING

Press the **TUNING +** or **-** button until the 'S r c' appears, and a station is searched automatically. When the search is at the end of the band acceptance level is decreased.

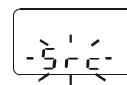

### FOR BETTER RECEPTION

#### FM

Extend and rotate the antenna to get better FM reception.

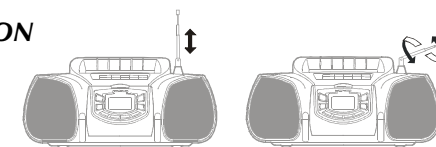

#### AM(MW)

Rotate the unit to get the best receiving position.

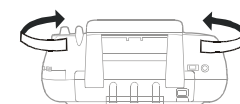

### PRESETTING STATION

You can tune into a stored station directly by entering the preset number.

1. Press the **BAND** button to select a band and tune the **TUNING +/-** buttons to choose a desired station.
2. Press the **MEMORY** button, "MEMORY" indicator will blink on the display.
3. Press the **PRESET** button to preset a number.
4. Press the **MEMORY** button again to store the frequency under the selected preset number.
5. Then, repeat steps 1 to 4 for next preset.

### TUNING INTO A PRESET STATION

Press the **PRESET** button to select a presetted number.

- 6 -

## UTILISATION DU MAGNÉTOCASSETTE

### Reproducción de una cinta

1. Corra la tecla **FUNCTION** a la posición **TAPE**.
2. Inserte un casete dentro del compartimiento.
3. Presione **PLAY**.

• Para detener la reproducción presione **STOP**.

- Si desea adelantar o retroceder la cinta presione **F:FWD** o **REWIND**.  
Luego presione **STOP** para detener cualquiera de estos procesos.

### Grabación de casetes

Utilice siempre cintas normales, del TIPO 1.

1. Inserte un casete dentro del compartimiento.
2. Prepare la fuente de donde desea grabar (radio o CD).
3. Presione **RECORD**. Esta tecla también activará la tecla **PLAY** y comenzará el proceso de grabación.

Para detener la grabación presione **STOP**.

Cuando la cinta llega al final el casete se detiene y las teclas se desactivan en forma automática. Para grabar del otro lado simplemente de vuelta el casete y presione **RECORD**.

### Para borrar una cinta ya grabada

1. Corra la tecla **FUNCTION** a la posición **TAPE**.
2. Inserte un casete con el lado que quiere borrar de cara a Usted.
3. Presione **RECORD**.

- 7 -

## GUÍA DE SOLUCIONES

### CD

#### Problemas

El sistema no enciende  
El disco está en su lugar pero la unidad no funciona

#### Soluciones

- Asegúrese de que esté enchufado a la red
- Las pilas pueden estar agotadas. Reemplácelas.
- Asegúrese de que la tecla **FUNCTION** esté en posición **CD**
- Asegúrese de que el disco esté limpio y no dañado
- Asegúrese de que el lado impreso del disco esté hacia arriba
- Vea que la tecla **PAUSE** no esté activada
- Chequee que la unidad esté en un lugar seguro. La vibración del equipo puede causar que el disco salte.

### RADIO

#### Problemas

Recepción pobre de FM

Recepción pobre de AM

#### Soluciones

- La interferencia eléctrica en su hogar puede ser la causa. Mueva la unidad lejos de transformadores o motores.
- Reposicione la unidad para una mejor recepción.

### CASETERA

#### Problemas

Grabación distorsionada o ruidosa  
La tecla **RECORD** no se activa

#### Soluciones

- Limpie los cabezales
- El casete está dañado, reemplácelo
- Las lengüetas del casete están rotas o el mismo no las tiene. Si desea grabar sobre ese casete cubra los huecos con cinta adhesiva

- 9 -

## CUIDADO Y MANTENIMIENTO

### MANEJO DE LOS DISCOS

Es muy importante que limpie periódicamente el láser.

1. Apague la unidad y desenchúfela de la corriente alterna.
2. Abra la puerta del compartimiento y quite el disco.
3. Limpie la lente con un trapo blando o con un soplete para cámaras.
4. Si aún así no pudo remover las partículas de suciedad humedezca un hisopo de algodón con alcohol y aplíquelo sobre la lente, frote suavemente hasta que desaparezcan los restos.

A pesar de que las pistas están cubiertas con una capa protectora se aconseja manejar los discos con cuidado. Siempre sosténgalos tomándolos de los bordes y consérvelos en sus cajas inmediatamente después de su uso.

Limpie los cabezales con un hisopo hisopo humedecido en alcohol.

No utilice limpiadores volátiles en la unidad, con un trapo blando es suficiente.

### CONSEJOS IMPORTANTES:

- Si se abre la puerta del compartimiento antes de que finalice la lectura del CD puede que se oiga algún zumbido. Esto se resuelve cerrando la puerta y corriendo temporalmente la tecla **FUNCTION** a la posición **TAPE**.
- Si ocurre algún problema de operación o de algún tipo de indicación anormal en el display, desconecte el equipo de la red y quite las pilas. Espere cinco segundos y vuelva a conectar o a poner las pilas.

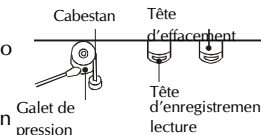
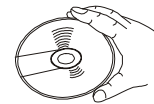
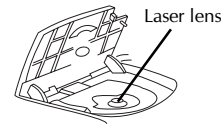

- 8 -

## ESPECIFICACIONES

### GENERAL

Consumo de energía: 12 W  
Fuente de poder: CA 120 V ~ 60 Hz (USA y Canada)  
CA 220 V ~ 50 Hz (China)  
CA 230 V ~ 50 Hz (Europa)  
CA 240 V ~ 50 Hz (Australia)  
AC 110 - 120V/220-240V ~ 50 / 60Hz (Otros)  
DC 12 V (8 x "C" Tamaño o baterías UM-2)

Especificaciones sujetas a cambios sin notificación.

- 10 -

## RADIOGRABADORA CON CD

COMPACT  
disc  
DIGITAL AUDIO

## Manual de Instrucciones

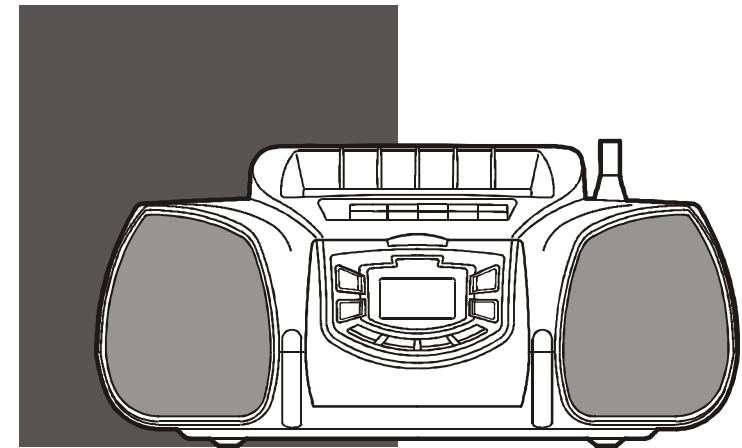

	<b>ADVERTENCIA</b> RIESGO DE SHOCK ELECTRICO NO ABRA	
El símbolo del rayo dentro del triángulo es una advertencia que alerta al usuario acerca de "voltaje peligroso" dentro del producto.	<b>Advertencia:</b> para reducir el riesgo de shock eléctrico no abra la cubierta. Refiérase al personal calificado.	El signo de exclamación dentro del triángulo pone al usuario en aviso acerca de instrucciones importantes que acompañan al producto.

**ADVERTENCIA:** para evitar el riesgo de shock eléctrico o incendio no exponga la unidad a la lluvia o humedad.

## PRECAUCIÓN

### Producto láser de Clase 1

**PRODUCTO LASER DE CLASE 1**

**PRECAUCION**  
RADIACIÓN LASER INVISIBLE.  
EVITE LA EXPOSICIÓN AL RAYO.



Este producto tiene una lente de rayos láser de baja potencia.

Acepte los siguientes consejos para un funcionamiento apropiado y seguro.

#### UBICACIÓN

- No ubique la unidad en lugares extremadamente calurosos, fríos, polvorientos o húmedos.
- Posicione la unidad sobre una superficie plana.
- No restrinja el flujo de aire de la unidad cubriéndola con trapos o ubicándola sobre una alfombra.

#### SEGURIDAD

- Cuando desconecte la unidad hágalo tomando el enchufe, nunca tire del cable.
- Desconecte la unidad del tomacorriente cuando no la use por un tiempo.

#### VOLTAJE

- Chequee que el voltaje de la unidad sea el mismo que el de la red domiciliaria.
- El aparato puede no funcionar correctamente cuando haya condensación dentro del mismo.
- Espere una o dos horas antes de encender nuevamente la unidad o calefaccione gradualmente la habitación y deje que la misma se seque antes de usarla.

#### INFORMACION FCC

Esta unidad cumple con la parte 15 del reglamento FCC. Las operaciones están sujetas a las siguientes condiciones:

- (1) Esta unidad no puede causar interferencia dañina, y
- (2) Esta unidad debe aceptar cualquier interferencia recibida, incluyen do interferencia que cause operaciones indeseadas.

**Si se encuentra con algún problema, desconecte la unidad y consulte con el servicio técnico autorizado.**

811-179391-040

## IDENTIFICACION DES COMMANDES

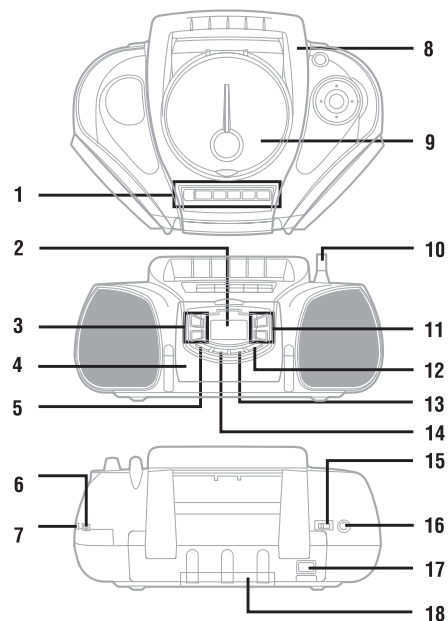

- |  |                                    |
|--|------------------------------------|
| 1. Controles de operación de la casetera | 8. Manija                          |
| ■ STOP                                   | 9. Puerta del CD                   |
| ◀ F.FWD                                  | 10. Antena telescópica             |
| ▶ REW                                    | 11. Teclas de CD PLAY/PAUSE y STOP |
| ▶ PLAY                                   | 12. REPEAT                         |
| ● RECORD                                 | 13. Preselección de memorias       |
| 2. DISPLAY                               | 14. Banda                          |
| 3. Teclas TUNING/SKIP                    | 15. Interruptor encendido/apagado  |
| 4. Compartimiento para casete            | 16. Salida para auriculares        |
| 5. Memoria                               | 17. Conexión a corriente alterna   |
| 6. Selector de FUNCIONES (CD/Radio/Tape) | 18. Compartimiento para pilas      |
| 7. Control del volumen                   |                                    |

- 1 -

### MEMORIZACIÓN DE PISTAS (EN MODO STOP)

- Presione la tecla **MEMORY** y destellará en el display el indicador correspondiente.
- Presione **SKIP ►►** o **SKIP ◄◄** para seleccionar la pista deseada
- Presione **MEMORY** para programar la pista seleccionada
- Repita los pasos 2 y 3 hasta que todas las pistas estén programadas (máximo hasta 12)
- Presione **PLAY/PAUSE**. Durante el programa de reproducción destellará el indicador **MEMORY**.
- Si intenta almacenar más de doce pistas se exhibirá en el display la palabra **FULL**.
- Para detener la reproducción de las pistas programadas simplemente presione **STOP**.
- Si desea limpiar el programa presione **STOP** dos veces, abra la puerta del CD o corra la tecla de **FUNCTION** a la posición **TAPE** o **RADIO**.

**Nota:** esta función solo puede realizarse cuando la unidad se encuentra en modo STOP.

- 4 -

## SUMINISTRO

### Corriente alterna

Enchufe una punta del cable en la entrada en la parte trasera del aparato y la otra punta en el tomacorriente.

Chequee que el voltaje de la unidad sea el mismo que el de la red domiciliaria. Asegúrese de que el enchufe esté firmemente asegurado en la parte trasera de la unidad.

**Precaución :** inserte firmemente y por completo el enchufe en el tomacorriente.

### Pilas

Inserte 8 pilas medianas en el compartimiento. Asegúrese de que estén insertadas en forma correcta.

- Siempre quite las pilas cuando no utilice la unidad por un tiempo ya que se pueden producir pérdidas en las mismas y daño consecuente en la unidad.
- La reproducción se detendrá en forma automática cuando las pilas se agoten.
- No mezcle pilas viejas con nuevas. Tampoco combine alcalinas, comunes y recargables.

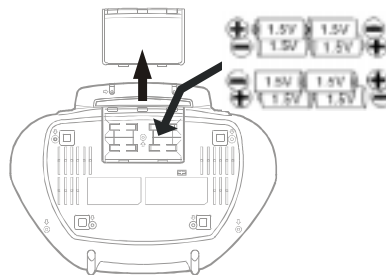

- 2 -

### Función REPEAT. En modo PLAY

La misma permite reproducir repetidamente una o todas las pistas del CD

Para repetir la misma pista presione **REPEAT** durante el modo reproducción y se iluminará el indicador correspondiente.

Para repetir el disco completo presione **REPEAT** dos veces y el indicador correspondiente destellará.

Cuando desee cancelar esta función presione nuevamente esta tecla hasta que el indicador desaparezca o presione **STOP**.

**Nota:** cuando haya terminado de escuchar y repetir las pistas corra el interruptor **POWER** a la posición **OFF**.

- 5 -

## AJUSTE DEL SONIDO

Durante el proceso de grabación puede ajustarse el control del volumen y esta acción no tendrá ningún efecto sobre la señal grabada.

Si desea escuchar en privado conecte un auricular (3.5 mm) a la salida correspondiente. Cuando esto ocurre, los parlantes se desconectan en forma automática.

## REPRODUCTOR DE CDs

- Corra el interruptor **FUNCTION** a la posición CD. El símbolo "CD" se exhibirá en el display.
- Abra la puerta del compartimiento para discos. Inserte un disco con la parte impresa hacia arriba y cierra la puerta con cuidado. El número total de pistas será exhibido en el display.
- Presione **PLAY/PAUSE** para comenzar con la reproducción.
- Ajuste el nivel del volumen.

Si desea interrumpir el proceso por un momento presione **CD PLAY PAUSE** y se iluminará el indicador correspondiente. Cuando desee continuar con la reproducción presione nuevamente esta tecla.

Si desea saltar el comienzo de una pista presione **SKIP ◄◄** o **►►** según la dirección deseada. Cada vez que presiona esta tecla el sistema saltará una pista.

Si desea moverse hacia delante o hacia atrás en la pista en curso, mantenga presionada la tecla **SKIP ◄◄** o **►►** y suéltela en el punto deseado.

- 3 -

## FUNCIONAMIENTO DE LA RADIO

Para escuchar sus emisoras favoritas deslice el interruptor **Function** a la posición **TAPE** y luego:

- Corra la perilla **BAND** a la posición **AM** o **FM**
- Utilice la perilla (3) para escoger su emisora favorita.
- Ajuste el nivel del volumen.

### Búsqueda automática de emisoras

Presione **TUNING +/-** hasta que aparezca en el display la leyenda **SRC** y el sistema comenzará a buscar las emisoras en forma automática

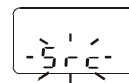

### AM (MW)

La unidad posee una antena de ferrito incorporada. Rote la unidad para una mejor recepción.

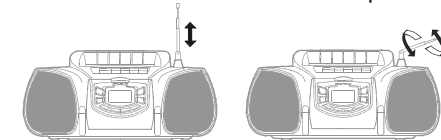

### FM

Extienda la antena para una mejor recepción



### Almacenamiento de emisoras

Puede acceder directamente a una emisora almacenada en la memoria

- Presione **BAND** para seleccionar la banda deseada y luego **TUNING + -** para encontrar la emisora.
- Presione **MEMORY** y el indicador "MEMORY" destellará en el display.
- Presione **PRESET** para seleccionar un número
- Presione **MEMORY** otra vez para almacenar la frecuencia bajo el número preseleccionado (**preset**)
- Repita los pasos del 1 al 4 para la próxima preselección.

Para la sintonización de una emisora almacenada en la memoria simplemente presione **PRESET** para escoger un número preseleccionado.

- 6 -

## UTILISATION DU MAGNÉTOCASSETTE

### LECTURE D'UNE CASSETTE

1. Coulez le sélecteur de FONCTION à TAPE (magnétocassette).
2. Insérez une cassette.
3. Pressez la touche ◀ **PLAY** (lecture) .

### ARRÊT DE LA LECTURE

- Pressez la touche ■ **STOP** (arrêt) .

### DÉFILEMENT RAPIDE

- Pressez la touche ◀◀ **FWD** (avance rapide) ou ▶▶ **REWIND** (rembobinage).

- OU
- Pressez la touche ■ **STOP** pour cesser le défilement à l'endroit désiré.

### ENREGISTREMENT

UTILISEZ SEULEMENT DES CASSETTES NORMALES ( TYPE I ) POUR L'ENREGISTREMENT.

1. Insérez une cassette.
2. Préparez la source de l'enregistrement et effectuez-en la lecture.

Enregistrement provenant d'un CD **OU** Enregistrement provenant de la radio (voyez Utilisation du lecteur de CD) (voyez Fonctionnement de la radio)

3. Pressez la touche ● **RECORD** (enregistrement) , ce qui enclenche aussi la touche ◀ **PLAY**.

### ARRÊT DE L'ENREGISTREMENT

Pressez la touche ■ **STOP**.

### EN FIN DE BANDE

La cassette s'arrête et les touches sont dégagées. Pour faire un enregistrement sur l'autre côté, retournez la cassette sur elle-même et pressez de nouveau la touche ● **RECORD**.

### EFFACEMENT D'UNE BANDE ENREGISTRÉE

1. Faites coulisser le sélecteur de FONCTION à TAPE.
2. Insérez une cassette, le côté que vous désirez effacer face à vous.
3. Pressez la touche ● **RECORD** pour commencer l'effacement.

- 7 -

## PRÉCAUTIONS ET ENTRETIEN

### MANIEMENT DES DISQUES COMPACTS

Il est important de nettoyer le capteur à laser, à intervalles réguliers :

1. Mettez l'appareil hors circuit et débranchez le cordon CA.
2. Ouvrez la porte du lecteur de CD et retirez le disque.
3. Nettoyez la lentille avec un chiffon doux ou utilisez une brosse pneumatique conçue pour appareils de photo.
4. Si vous n'arrivez toujours pas à retirer les particules de saleté, humectez un coton-tige avec de l'alcool isopropylique et appliquez-le délicatement sur la face du capteur à laser, en frottant doucement jusqu'à ce que vous ayez retiré toute trace de saleté.

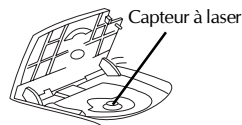
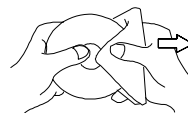

Quoique les pistes musicales du disque soient recouvertes d'une couche protectrice, il est néanmoins conseillé de manier le disque avec soin. Prenez toujours les disques en les tenant par la tranche et remettez-les dans leurs étuis immédiatement après leur utilisation.

### NETTOYAGE DES TÊTES DU MAGNÉSCOPE

Nettoyez les têtes avec un coton-tige légèrement humecté avec un liquide de nettoyage ou de l'alcool dénaturé.

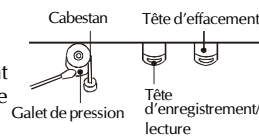

### NETTOYAGE DE L'APPAREIL

N'utilisez pas de produits chimiques volatils sur cet appareil. Nettoyez-le en l'essuyant légèrement avec un chiffon doux.

### REMARQUES IMPORTANTES

- Si la porte du lecteur de CD est ouverte avant la fin de la lecture d'un CD, un bruit de coincement peut se produire; dans ce cas, fermez la porte du lecteur de CD, puis réglez le sélecteur de FONCTION temporairement à TAPE.
- Si une indication anormale est affichée ou si un problème de fonctionnement se produit, débranchez le cordon d'alimentation CA et retirez les piles. Attendez au moins 5 secondes, puis rebranchez le cordon CA et reposez les piles.

- 8 -

## COMBINÉ À LECTEUR DE CD

COMPACT  
disc  
DIGITAL AUDIO

## INSTRUCTIONS DE FONCTIONNEMENT

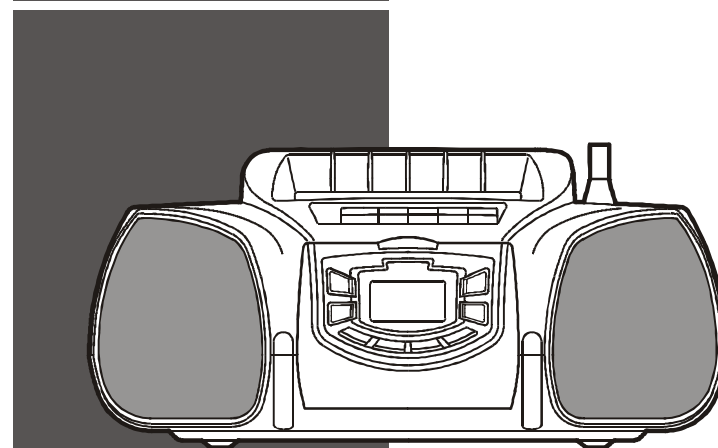

 <p>Le symbole de l'éclair et d'une flèche à l'intérieur d'un triangle signale qu'il y a une « tension dangereuse » à l'intérieur de l'appareil.</p>	<p><b>AVERTISSEMENT</b> RISQUE DE CHOC ÉLECTRIQUE NE PAS OUVRIR</p> <p><b>AVERTISSEMENT :</b> POUR RÉDUIRE LE RISQUE DE CHOCS ÉLECTRIQUES, NE PAS RETIRER LE COUVERCLE (NI LE DOS) . AUCUNE PIÈCE NÉCESSITANT L'ENTRETIEN PAR L'UTILISATEUR À L'INTÉRIEUR. POUR RÉPARATION, S'ADRESSER À UN RÉPARATEUR QUALIFIÉ.</p>	 <p>Le point d'exclamation à l'intérieur d'un triangle signale qu'il y a des instructions importantes qui accompagnent l'appareil.</p>
---	--	---

**AVERTISSEMENT :** POUR RÉDUIRE LE RISQUE D'INCENDIE OU DE CHOCS ÉLECTRIQUES, NE PAS EXPOSER CET APPAREIL À LA PLUIE OU À L'HUMIDITÉ.

## GUIDE DE DÉPANNAGE

### LECTEUR DE CD

#### Problèmes

L'appareil ne se met pas en marche  
Le disque est en place mais la lecture ne s'effectue pas

#### Vérifications

- Fiche CA bien enfoncée dans la prise? Prise alimentée de courant?
- Piles épuisées? Poser des piles neuves.
- Sélecteur de FONCTION réglé à CD?
- Disque propre et non endommagé?
- Disque placé l'étiquette vers le haut?
- Mode de PAUSE en service?
- Appareil placé sur une surface stable? Des vibrations ou chocs peuvent provoquer des sons hachés.

### RADIO

#### Problèmes

Mauvaise réception FM

#### Vérifications

- Antenne filaire FM complètement étirée?
- Des interférences électriques sur les lieux peuvent causer une mauvaise réception. Éloigner l'appareil des sources d'interférences (en particulier des moteurs et transformateurs).
- Placer l'appareil ailleurs ou le tourner pour améliorer la réception.

Mauvaise réception AM(MW)

### MAGNÉTOCASSETTE

#### Problèmes

Enregistrement déformé ou bruyant  
Impossible d'abaisser

#### Vérifications

- Têtes sales? Les nettoyer.
- Cassette endommagée? Essayer une autre cassette.
- Languettes sur le bord de la cassette retirées ou cassées? Si c'est le cas, pour enregistrer sur cette cassette, recouvrir les orifices avec du ruban pouvant être retiré.

la touche d'enregistrement

- 9 -

## FICHE TECHNIQUE

### D'ORDRE GÉNÉRAL

Consommation de courant	12 W
Source d'alimentation	CA 120 V ~ 60 Hz (Canada et É.-U.) CA 220 V ~ 50 Hz (Chine) CA 230 V ~ 50 Hz (Europe et Hong Kong) CA 240 V ~ 50 Hz (Australie) CC 12 V (8 piles C ou UM-2)

Les caractéristiques peuvent changer sans préavis.

## CONSIGNES DE SÉCURITÉ

### APPAREIL À LASER DE CLASSE 1

**APPAREIL À LASER DE CLASSE 1**

**MISE EN GARDE**  
RADIATION LASER INVISIBLE, SI L'APPAREIL EST OUVERT ET SI LE DISPOSITIF DE VERROUILLAGE EST NEUTRALISÉ. ÉVITER L'EXPOSITION AU FAISCEAU LASER



Cet appareil contient un dispositif à laser de faible puissance.

Suivez les conseils ci-dessous pour un fonctionnement correct et sans danger.

#### EMPLACEMENT

- N'utilisez pas l'appareil dans les endroits extrêmement chauds, froids, poussiéreux ou humides.
- Placez l'appareil sur une surface plate et de niveau.
- Laissez l'air circuler librement autour de l'appareil. Ne le couvrez pas avec du tissu et ne le placez pas sur un tapis.

#### SÉCURITÉ

- Lorsque vous branchez et débranchez le cordon CA, tenez la fiche et non le cordon. Le tirage du cordon peut l'endommager et créer un risque.
- Débranchez le cordon d'alimentation CA si vous n'allez pas utiliser l'appareil pendant une longue période de temps.

#### TENSION CA

- Avant de l'utiliser, vérifiez si la tension indiquée pour l'appareil correspond à votre tension locale.
- S'il y a de la condensation à l'intérieur de l'appareil, son fonctionnement normal peut être affecté.
- Attendez de 1 à 2 heures avant de mettre l'appareil en marche, ou chauffez graduellement la pièce pour faire sécher l'appareil avant de l'utiliser.

#### RENSEIGNEMENT FCC (pour les É.-U.)

Cet appareil est en conformité avec la section 15 des règles de la FCC. Son fonctionnement est soumis aux deux conditions suivantes :

- (1) Cet appareil ne doit pas causer d'interférences gênantes, et
- (2) Cet appareil doit supporter toute interférence reçue, y compris celles qui pourraient causer son mauvais fonctionnement.

**En cas de problème, débranchez le cordon d'alimentation CA et faites réparer l'appareil par un personnel qualifié.**

Imprimé en Chine

- 10 -

811-179391-020

## IDENTIFICATION DES COMMANDES

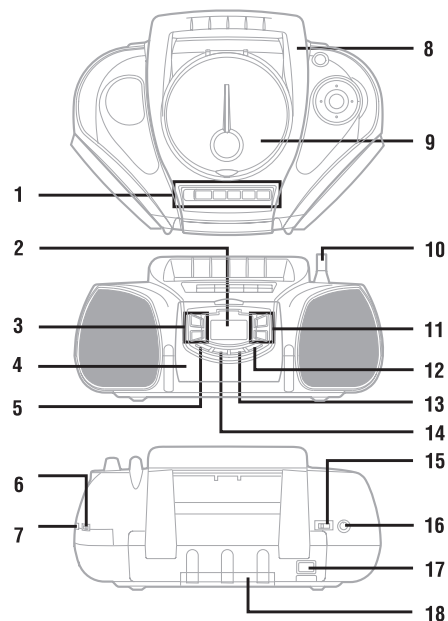

- |   |                                    |
|---|------------------------------------|
| 1. Commandes du magnétocassette                     | 8. Poignée                         |
| ■ ARRÊT   | 9. Porte du lecteur de CD          |
| ◀ AVANCE RAPIDE                                     | 10. Antenne télescopique           |
| ▶ REMBOBINAGE                                       | 11. LECTURE/PAUSE et ARRÊT pour CD |
| ◀ LECTURE   | 12. Touche RÉPÉTITION              |
| ● ENREGISTREMENT                                    | 13. Touche PRÉRÉGLAGE              |
| 2. AFFICHAGE  | 14. Touche BANDES                  |
| 3. SYNTONISATION/SAUT POUR CD                       | 15. ALIMENTATION EN/HORS CIRCUIT   |
| 4. Compartiment pour cassette                       | 16. Prise CASQUE D'ÉCOUTE          |
| 5. Touche MÉMOIRE                                   | 17. Prise CA                       |
| 6. Sélecteur de FONCTION (CD/radio/magnétocassette) | 18. Compartiment des piles         |
| 7. Commande de VOLUME                               |                                    |

- 1 -

## MISE EN MARCHÉ DE L'APPAREIL

### ALIMENTATION CA

Vous pouvez alimenter l'appareil en branchant une extrémité du cordon d'alimentation CA amovible dans la prise CA au dos de l'appareil et l'autre extrémité dans une prise CA murale. Vérifiez si la tension indiquée pour l'appareil correspond à votre tension locale. Assurez-vous que le cordon CA soit enfoncé à fond dans l'appareil.

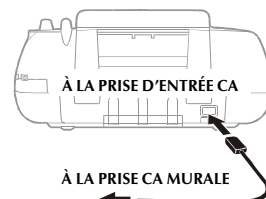

### MISE EN GARDE :

Pour éviter le risque d'un choc électrique, faites correspondre la broche large de la fiche avec la fente large de la prise et enfoncez la fiche à fond.

### ALIMENTATION À PILES

Insérez 8 piles C dans le compartiment des piles, en veillant à les placer correctement pour éviter d'endommager l'appareil.

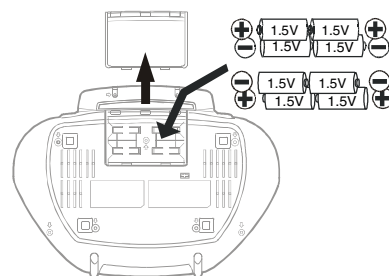

### Mises en garde :

Ne mélangez pas des piles déjà utilisées avec des neuves.

Ne mélangez pas ensemble des piles alcalines, standard (carbone-zinc) et des piles rechargeables (nickel-cadmium). Veillez à poser les piles avant de débrancher le cordon CA. Retirez toujours les piles si l'appareil ne va pas être utilisé pendant une longue période de temps, car ceci entraîne la fuite des piles ce qui endommagerait l'appareil.

### MISE EN CIRCUIT/HORS CIRCUIT DE L'APPAREIL

Pour mettre l'appareil en circuit, faites coulisser l'interrupteur **POWER** (alimentation) à la position ON. Pour mettre l'appareil hors circuit, faites coulisser l'interrupteur **POWER** à la position OFF.

- 2 -

## RÉGLAGE DU SON

### RÉGLAGE DU VOLUME

Réglez la commande de **VOLUME** au niveau d'écoute désiré.

### LORS D'UN ENREGISTREMENT

Tout réglage de la commande de **VOLUME** n'affecte pas le signal enregistré.

### ÉCOUTE PRIVÉE

Branchez un casque d'écoute (à mini-prise stéréo ø3,5 mm) dans la prise **PHONES**. Quand un casque d'écoute est branché, les haut-parleurs sont automatiquement mis hors service.

## UTILISATION DU LECTEUR DECD

- Faites coulisser le sélecteur de **FONCTION** à **CD**. " **CD 15c** " (aucun disque) est affiché.
- Ouvrez la porte du lecteur. Placez un disque au centre, l'étiquette vers le haut, puis fermez la porte délicatement. Le nombre total de plages et la durée de lecture sont affichés.
- Pressez la touche **▶▶ PLAY/PAUSE** (lecture/pause) pour commencer la lecture du CD.

### ARRÊT DE LA LECTURE

Pressez la touche **■ STOP** pour arrêter la lecture.

### INTERRUPTION DE LA LECTURE

- Pressez la touche **▶▶ PLAY/PAUSE** durant la lecture d'un CD pour interrompre la lecture (l'indicateur **▶▶** s'allume).
- Pressez de nouveau la touche **▶▶ PLAY/PAUSE** pour reprendre la lecture.

### POUR ALLER AU DÉBUT D'UNE PLAGE

- Pressez l'une ou l'autre des touches **SKIP** (saut) **▶▶** ou **◀◀**, selon le sens désiré; chaque pression de la touche permet de sauter une plage.
- La lecture reprend à partir de la plage choisie.

- 3 -

## FONCTIONNEMENT DE LA RADIO

### SYNTONISATION MANUELLE

Pour écouter vos stations préférées, faites coulisser le sélecteur de **FONCTION** à **RADIO**, puis

- Pressez la touche **BAND** (bandes) pour choisir la bande désirée.
- Pressez les touches **TUNING** (syntonisation) **+/-** pour choisir une station.
- Réglez le volume au niveau désiré.

### SYNTONISATION AUTOMATIQUE

Pressez la touche **TUNING +** ou **-** jusqu'à ce que **Src** soit affiché et la recherche d'une station commence automatiquement. En fin de bande des fréquences, la recherche cesse.

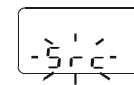

### AMÉLIORATION DE LA RÉCEPTION

**FM**  
Étirez et tournez l'antenne pour obtenir la meilleure réception FM.

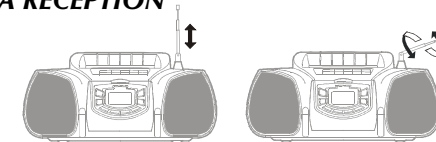

### AM(MW)

Tournez l'appareil pour obtenir la meilleure réception possible.

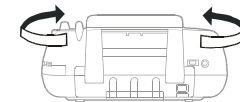

### PRÉRÉGLAGE DE STATIONS

Vous pouvez syntoniser une station mise en mémoire en entrant son numéro de préréglage.

- Pressez la touche **BAND** pour choisir une bande et utilisez les touches **TUNING + / -** pour choisir la station désirée.
- Pressez la touche **MEMORY** et l'indicateur **MEMORY** clignote sur l'affichage.
- Pressez la touche **PRESET** (préréglage) pour choisir un numéro de préréglage.
- Pressez de nouveau la touche **MEMORY** pour mettre en mémoire la fréquence avec son numéro de préréglage choisi.
- Répétez les étapes 1 à 4 pour effectuer un autre préréglage.

### SYNTONISATION D'UNE STATION PRÉRÉGLÉE

Pressez la touche **PRESET** pour choisir un numéro de préréglage.

- 6 -

### LECTURE PROGRAMMÉE (APPAREIL EN MODE D'ARRÊT)

- Pressez la touche **MEMORY** (mémoire); l'indicateur **MEMORY** clignote sur l'affichage.
- Pressez la touche **SKIP ▶▶** ou **◀◀** pour choisir la plage désirée.
- Pressez la touche **MEMORY** pour mettre la plage en mémoire.
- Répétez les étapes 2 et 3 pour programmer d'autres plages (jusqu'à 12 plages).
- Pressez la touche **▶▶ PLAY/PAUSE**. Durant la lecture des plages programmées, l'indicateur **MEMORY** est affiché.

Si vous essayez de mettre en mémoire plus de 12 plages, **FULL** (mémoire pleine) est affiché.

### LECTURE DES PLAGES PROGRAMMÉES

Après avoir mis en mémoire les plages désirées, pressez la touche **▶▶ PLAY/PAUSE** pour effectuer la lecture des plages programmées.

### ARRÊT DE LA LECTURE PROGRAMMÉE

Pressez la touche **■ STOP** pour cesser la lecture.

### EFFACEMENT DE LA PROGRAMMATION

Pressez la touche **■ STOP** deux fois, ouvrez la porte du lecteur de CD ou faites coulisser le sélecteur de **FONCTION** à **TAPE** ou **RADIO** pour effacer la programmation.

### Remarque :

La programmation ne s'effectue que lorsque l'appareil est en mode d'arrêt.

- 4 -

### LECTURE RÉPÉTÉE (APPAREIL EN MODE D'ARRÊT)

- Cette fonction permet de répéter indéfiniment une plage, toutes les plages d'un disque ou les plages programmées.

### RÉPÉTITION DE LA MÊME PLAGE

- Pressez la touche **REPEAT** (répétition) une fois durant la lecture et **REPEAT** est affiché.

### RÉPÉTITION DE TOUT LE DISQUE

- Pressez la touche **REPEAT** une deuxième fois pour répéter toutes les plages; l'indicateur **REPEAT** clignote sur l'affichage.

### ANNULATION DE LA LECTURE RÉPÉTÉE

- Pressez la touche **REPEAT** jusqu'à ce que l'indicateur **REPEAT** disparaisse de l'affichage

### OU

- Pressez la touche **■ STOP**.

### Remarque :

Quand vous cessez d'utiliser l'appareil, faites coulisser l'interrupteur **POWER** à la position OFF.

- 5 -