

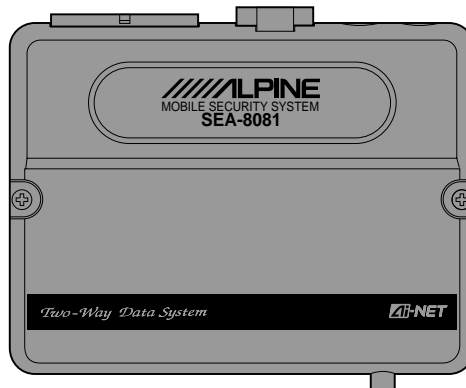

# SEA-8081

## Digital Remote Control Security System

- **OWNER'S MANUAL**  
Please read this manual to maximize your enjoyment of the outstanding performance and feature capabilities of the equipment, then retain the manual for future reference.
- **MODE D'EMPLOI**  
Veuillez lire ce mode d'emploi pour tirer pleinement profit des excellentes performances et fonctions de cet appareil, et conservez-le pour toute référence future.
- **MANUAL DE OPERACION**  
Lea este manual, por favor, para disfrutar al máximo de las excepcionales prestaciones y posibilidades funcionales que ofrece el equipo, luego guarde el manual para usarlo como referencia en el futuro.



(SEA-8481)

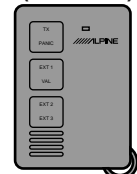

(SEC-8448A)



# Precautions



## WARNING

The exclamation point within an equilateral triangle and "WARNING" are intended to alert the user to the presence of important operating instructions.

Failure to heed the instructions will result in severe injury or death.

Le point d'exclamation dans un triangle équilatéral et la mention "WARNING" sont destinés à attirer l'attention de l'utilisateur sur la présence d'instructions importantes. Le non respect de ces instructions peut provoquer de graves blessures, voire la mort.

El símbolo de exclamación dentro del triángulo y "WARNING" tienen como fin alertar al usuario de la presencia de instrucciones de operación importantes. El hacer caso omiso de las instrucciones podría ocasionar heridas graves o la muerte.

---

**DO NOT DISASSEMBLE OR ALTER.** Doing so may lead to accident, fire or electric shock.

---

**KEEP SMALL ARTICLES OUT OF THE REACH OF CHILDREN.** If swallowed, consult a physician immediately.

---

**USE THE CORRECT AMPERE RATING WHEN REPLACING FUSES.** Failure to do so may result in fire or electric shock.

---

**HALT USE IMMEDIATELY IF A PROBLEM APPEARS.** When problems occur such as a lack of sound or video, foreign objects inside the unit, smoke coming out, or noxious odors, stop use immediately and contact the dealer where you bought the equipment. Failure to do so may result in an accident or injury.

# Précautions

# Precauciones

**NE PAS DÉMONTÉ NI MODIFIER.** Il y a risque d'accident ou de choc électrique.

**NO DESMONTE O ALTERE.** Si lo hace, podrá ocasionar un accidente, incendio o descarga eléctrica.

**NE PAS LAISSER DE PETITES PIÈCES À PORTÉE DES ENFANTS.** En cas d'ingestion, consultez immédiatement un médecin.

**MANTENGA LOS OBJETOS PEQUEÑOS FUERA DEL ALCANCE DE LOS NIÑOS.** Si tragasen algo, consulte a un médico inmediatamente.

**UTILISEZ DES FUSIBLES DE L'AMPÉRAGE APPROPRIÉ.** Sinon il y a risque d'incendie ou de choc électrique.

**UTILICE EL AMPERAJE CORRECTO CUANDO CAMBIE FUSIBLES.** De lo contrario, podrá ocasionar un incendio o descarga eléctrica.

**ARRÊTEZ-VOUS IMMÉDIATEMENT EN CAS DE PROBLÈME.** Si un problème se présente, absence du son ou de l'image, objets tombés dans l'appareil, dégagement de fumée ou d'odeurs nocives, arrêtez-vous immédiatement et contactez le revendeur où vous avez acheté l'appareil. Il y a risque d'accident et de blessure.

**DEJE DE USARLO INMEDIATAMENTE SI APARECE ALGUN PROBLEMA.** Cuando ocurran problemas tales como falta de sonido o video, caiga algún objeto dentro de la unidad, el aparato despida humo u olores nocivos, deje de usarlo inmediatamente y póngase en contacto con el distribuidor al que haya comprado el equipo. En caso contrario podrá ocasionar un accidente o heridas.

# Precautions



## WARNING

The exclamation point within an equilateral triangle and "WARNING" are intended to alert the user to the presence of important operating instructions.

Failure to heed the instructions will result in severe injury or death.

Le point d'exclamation dans un triangle équilatéral et la mention "WARNING" sont destinés à attirer l'attention de l'utilisateur sur la présence d'instructions importantes. Le non respect de ces instructions peut provoquer de graves blessures, voire la mort.

El símbolo de exclamación dentro del triángulo y "WARNING" tienen como fin alertar al usuario de la presencia de instrucciones de operación importantes. El hacer caso omiso de las instrucciones podría ocasionar heridas graves o la muerte.

---

### **DO NOT OPERATE THE EQUIPMENT OR LOOK AT THE SCREEN WHILE DRIVING THE VEHICLE.**

Operating the equipment may distract the driver from looking ahead of the vehicle and cause accident. Always stop the vehicle in a safe location before operating this equipment.

---

### **DO NOT USE THIS EQUIPMENT FOR PURPOSES OTHER THAN STATED FOR THE VEHICLE.**

Failure to do so may result in electric shock or injury.

Français

# Précautions

Español

# Precauciones

**NE PAS FAIRE DE RÉGLAGES OU REGARDER L'ÉCRAN PENDANT LA CONDUITE.** Votre attention sera détournée de la route et vous risquez un accident. Avant de faire fonctionner l'appareil, arrêtez-vous et garez-vous dans un lieu sûr.

**NO OPERE EL EQUIPO NI MIRE A LA PANTALLA MIENTRAS ESTE CONDUCIENDO EL VEHICULO.** La operación del equipo podrá distraer al conductor de su atención en la carretera y ocasionar un accidente. Pare siempre el vehículo en un lugar seguro antes de operar el equipo.

**NE PAS UTILISER L'APPAREIL DANS D'AUTRES BUTS QUE CEUX ÉNONCÉS.** Il y a risque de choc électrique ou de blessure.

**NO UTILICE ESTE EQUIPO CON OTROS FINES A LOS INDICADOS PARA EL VEHICULO.** De lo contrario, podrá ocasionar una descarga eléctrica o heridas.

# Introduction

---

Congratulations on your purchase of the Alpine SEA-8081 Digital Remote Control Security System. The SEA-8081 Security System features the latest in Alpine technology and design.

Please read this manual carefully before using your SEA-8081 Digital Remote Control Security System. The operation description is covered in pages 16 – 196. For those who wish to take full advantage of the features and conveniences provided with the SEA-8081, please refer to pages 198 – 236.

The SEA-8081 consists of two major components: 2 remote control transmitters and a main unit.

The remote control transmitter allows you to turn the system's protection on and off from outside the vehicle. In addition to arming and disarming the security system, the remote control can instruct the security system to lock and unlock the factory installed door locks, flash the parking lights, and/or illuminate the dome light. The remote control can also be used to control external devices such as an electronic trunk release.

The main unit, usually mounted under the dash or seat, is connected to the vehicle's wiring. If any sensors are triggered while the system is armed, the system will immediately sound the siren and flash the parking lights to attract attention to your vehicle and to warn the potential thief to stay away.

**Note:** Door locks, parking light flash, dome light illumination, and trunk release may be optional. Consult your Alpine dealer for more information.

# Introduction

Français

Félicitations pour l'achat du système de sécurité à télécommande numérique SEA-8081 d'Alpine. Le système de sécurité SEA-8081 comprend la technologie et la conception les plus récentes d'Alpine.

Prière de lire attentivement ce manuel avant d'utiliser le système de sécurité à télécommande numérique SEA-8081. Le fonctionnement de base est décrit dans les pages 17 à 197. Pour ceux qui souhaitent profiter pleinement des caractéristiques et facilités fournies par le SEA-8081, prière de se reporter aux pages 199 à 237.

Le SEA-8081 comprend deux composants majeurs: deux émetteurs de télécommande et une unité principale.

L'émetteur de télécommande vous permet d'activer et de désactiver la protection du système depuis l'extérieur du véhicule. En plus d'armer et désarmer le système de sécurité, la télécommande peut donner des instructions au système de sécurité pour verrouiller et déverrouiller les serrures des portières installées au départ de l'usine, pour faire clignoter les feux de stationnement, et/ou allumer le plafonnier. La télécommande peut également être utilisée pour commander des éléments extérieurs, par exemple, l'ouverture électronique du coffre.

Le module principal, normalement monté sous le tableau de bord ou le siège, est connecté au câblage du véhicule. Si des détecteurs sont déclenchés pendant que le système est armé, le système fait immédiatement retentir la sirène et fait clignoter les feux de stationnement pour attirer l'attention sur votre véhicule et pour avertir le voleur potentiel de s'éloigner.

**Remarque:** Le verrouillage des portières, les feux de stationnement clignotants, l'éclairage du plafonnier et le déverrouillage du coffre peuvent être en option. Consulter votre revendeur Alpine pour plus d'informations.

# Introducción

Español

Felicidades por su compra del sistema de seguridad con control remoto digital SEA-8081 de Alpine. El sistema de seguridad móvil SEA-8081 representa la tecnología y concepción más recientes en Alpine.

Le rogamos que lea atentamente este manual antes de utilizar el sistema de seguridad con control remoto digital SEA-8081. El funcionamiento básico está descrito en las páginas 17 a 197. Si desea aprovechar plenamente las características y facilidades proporcionadas por el SEA-8081, vea las páginas 199 a 237.

El SEA-8081 comprende dos componentes importantes: dos transmisores de control remoto y una unidad principal.

El transmisor de control remoto le permite activar y desactivar el sistema de protección desde el exterior del vehículo. Además de armar y desarmar el sistema de seguridad, el control remoto puede dar instrucciones al sistema de seguridad para bloquear y liberar los cierres de las puertas, instalados de fábrica, hacer parpadear las luces de estacionamiento, y/o iluminar la luz del techo. El control remoto puede utilizarse también para controlar dispositivos externos como la apertura electrónica del maletero.

La unidad principal, que por lo general se instala debajo del tablero de instrumentos o del asiento, se conecta al cableado del vehículo. Si algún sensor se activa mientras el sistema está activado, el sistema inmediatamente hará sonar la sirena y encenderá las luces de estacionamiento en forma intermitente para atraer la atención hacia el vehículo y así advertir a potenciales ladrones que se mantengan alejados.

**Nota:** El bloqueo de las puertas, el parpadeo de las luces de aparcamiento, la iluminación de la luz del techo y el desbloqueo del maletero pueden ser opcionales. Para obtener más información, contacte a su distribuidor Alpine.

# Introduction

---

Proper wire connections and component placement are essential for optimum system performance. Due to the expertise and time required to properly install an Alpine Digital Remote Control Security System, it is highly recommended that the installation be performed by an authorized Alpine dealer.

---

These devices comply with Part 15 of the FCC rules. Operation is subject to the following two conditions: (1) These devices may not cause harmful interference, and (2) these devices must accept any interference received, including interference that may cause undesired operation.

---

Covered by one or more of the following U.S. Patent Nos. 5,274,354, 5,227,764, and 5,334,969.



# Introduction

Français

Des câblages et un emplacement corrects de l'appareil sont essentiels pour obtenir une performance optimale du système. À cause des connaissances techniques et temps requis pour installer correctement un système de sécurité à télécommande numérique Alpine, il est fortement recommandé que l'installation soit faite par un revendeur agréé Alpine.

Ces équipements sont conformes aux spécifications de la partie 15 des réglementations de la FCC. L'utilisation est soumise aux deux conditions suivantes: (1) Ces dispositifs ne doivent pas créer des interférences nuisibles, et (2) ces dispositifs doivent accepter toute interférence reçue, y compris les interférences qui peuvent provoquer un fonctionnement indésirable.

Brevets déposés sous une ou plusieurs demandes de brevet Américains Nos. 5.274.354, 5.227.764, et 5.334.969 suivantes.

# Introducción

Español

El cableado y el emplazamiento correctos del aparato son muy importantes para obtener mayor rendimiento del sistema. Por necesitar mucho tiempo y conocimientos técnicos para instalar correctamente un sistema de seguridad con control remoto digital, le recomendamos que dicha instalación sea llevada a cabo por un concesionario autorizado por Alpine.

Estos equipos se conforman a las especificaciones de la parte 15 de las reglas de la FCC. Su utilización está sometida a las dos condiciones siguientes: (1) estos dispositivos no deben crear interferencias molestas, y (2) estos dispositivos deben aceptar toda interferencia recibida, incluyendo las interferencias que pueden provocar un funcionamiento indeseable.

Cubierto por uno o más de los siguientes números de patente de U.S. 5.274.354, 5.227.764, y 5.334.969.

# Contents

## Page/Page/Página

2/3	Precautions
6/7	Introduction

### Basic Operation

14/15	Handling the Remote Control
16/17	Remote Control Transmitter
18/19	Initial System Start-Up
18/19	Setting the Time
20/21	Setting the Date
22/23	Viewing Time and Date
22/23	Adjusting the SEA-8081 (Main Unit) Clock
24/25	Appointment Chime Function
26/27	Registering the ID Code of the Remote Control Transmitter
28/29	Checking Stored Memories
30/31	Storing in Memory
34/35	Program Function
38/39	Four Car Operation
40/41	Remote Controlled Arming
42/43	Automatic (Passive) Arming
46/47	Remote Controlled Disarming
46/47	Disarm/Valet Switch Disarming
50/51	Panic
50/51	Activating the Panic Function
50/51	Deactivating the Panic Function
52/53	EXT Output
54/55	Activating the EXT-1 Output
56/57	Activating the EXT-2 Output
56/57	Activating the EXT-3 Output
58/59	Activating the EXT-4 – EXT-12 Output
60/61	Setting Return Confirmation Labels
62/63	Valet
62/63	Disarm/Valet Switch
62/63	Placing the System in Complete Valet
64/65	Remote Control Protected Valet
64/65	Placing the System in Protected Valet
66/67	Exiting Valet
66/67	Door Lock/Unlock
68/69	Radar/Impact Sensor Operation
68/69	Warning (radar sensor)/Pre-warn (impact sensor) Mode
70/71	Turning the Warning Mode On
70/71	Turning the Warning Mode Off
72/73	Turning the Pre-Warn Mode On and Off
74/75	Turning the Warning/Pre-Warn Chirps On and Off
76/77	Adding a Second Radar Sensor
76/77	Turning the Second Radar Sensor On and Off
78/79	When the Warning Mode is ON, the Radar Sensor Operates as Follows
84/85	Dual Stage Impact Sensor Operation



### Advanced Operation

86/87	Sensor Adjustment (Radar Sensor)
90/91	Sensor Adjustment (Impact Sensor)
94/95	Security Set-Up (EXT-1 – EXT-12)
100/101	Activating Anti Car-Jack Mode (Method 1)
102/103	Activating Anti Car-Jack Mode (Method 2)
104/105	Activating Anti Car-jack Mode (Method 3)
106/107	Deactivating Anti Car-Jack Mode



# Contenu

Français

# Indice

Español

..... Précautions  
..... Introduction

## Opération de base

..... Maniement de la télécommande  
..... Émetteur de télécommande  
..... Mise en route initiale du système  
..... Réglage de l'heure  
..... Réglage de la date  
..... Affichage de l'heure et de la date  
..... Réglage de l'horloge du SEA-8081 (Appareil principal)  
..... Fonction de carillon de rendez-vous  
..... Enregistrement du code d'identification de l'émetteur de télécommande  
..... Vérification des mémoires sauvegardées  
..... Mise en mémoire  
..... Fonction de programme  
..... Opération avec quatre voitures  
..... Activation par télécommande  
..... Activation automatique (passive)  
..... Désactivation par télécommande  
..... Désactivation par commutateur de désactivation/valet  
..... Panique  
..... Activation de la fonction de panique  
..... Désactivation de la fonction de panique  
..... Sortie EXT  
..... Activation de la sortie EXT-1  
..... Activation de la sortie EXT-2  
..... Activation de la sortie EXT-3  
..... Activation de la sortie EXT-4 – 12  
..... Réglage des étiquettes de confirmation de retour  
..... Valet  
..... Commutateur de désactivation/valet  
..... Mise du système en valet complet  
..... Valet protégé de la télécommande  
..... Mise du système en valet protégé  
..... Sortie de valet  
..... Verrouillage/Déverrouillage de portière  
..... Opération du détecteur de radar/impact  
..... Mode d'avertissement (détecteur de radar)/préavertissement (détecteur d'impact)  
..... Activation du mode d'avertissement  
..... Désactivation du mode d'avertissement  
..... Activation et désactivation du mode de préavertissement  
..... Déclenchement et désactivation (On/Off) des signaux sonores d'avertissement/préavertissement  
..... Addition d'un deuxième détecteur de radar  
..... Activation et désactivation du deuxième détecteur de radar  
..... Lorsque le mode d'avertissement est activé (ON), le détecteur radar fonctionne comme suit  
..... Fonctionnement du détecteur d'impact en deux étapes

## Opération avancée

..... Réglage de capteur (détecteur de radar)  
..... Réglage de capteur (capteur de choc)  
..... Réglage de sécurité (EXT-1 – EXT-12)  
..... Activation du mode Anti Car-jack  
..... (Méthode 1)  
..... Activation du mode Anti Car-jack  
..... (Méthode 2)  
..... Activation du mode Anti Car-jack  
..... (Méthode 3)  
..... Désactivation du mode Anti Car-jack

..... Precauciones  
..... Introducción

## Operación básica

..... Manejo del control remoto  
..... Transmisor de control remoto  
..... Arranque inicial del sistema  
..... Puesta en hora  
..... Ajuste de la fecha  
..... Visualización de la fecha y hora  
..... Ajuste del reloj del SEA-8081 (unidad principal)  
..... Función de campanilla de cita  
..... Registro del código de identificación en el transmisor de control remoto  
..... Comprobación de las memorias almacenadas  
..... Almacenamiento en la memoria  
..... Función programa  
..... Operación con cuatro vehículos  
..... Activación por control remoto  
..... Activación automática (pasiva)  
..... Desactivación por control remoto  
..... Desactivación por interruptor de desarme/valet  
..... Pánico  
..... Activación de la función de pánico  
..... Desactivación de la función de pánico  
..... Salida EXT  
..... Activación de la salida EXT-1  
..... Activación de la salida EXT-2  
..... Activación de la salida EXT-3  
..... Activación de la salida EXT-4 – 12  
..... Ajuste de las etiquetas de confirmación de retorno  
..... Valet  
..... Interruptor de desarme/valet  
..... Puesta del sistema en valet completo  
..... Valet protegido del control remoto  
..... Puesta del sistema en valet protegido  
..... Salida de valet  
..... Bloqueo/Desbloqueo de la puerta  
..... Funcionamiento del sensor de radar/impacto  
..... Modo de alarma (sensor de radar)/de prealarma (sensor de impacto)  
..... Activación del modo de alarma  
..... Desactivación del modo de alarma  
..... Activación y desactivación del modo de prealarma  
..... Activación y desactivación del sonido de alarma/prealarma  
..... Adición de un segundo sensor de radar  
..... Activación y desactivación del segundo sensor de radar  
..... Cuando el modo de advertencia es activado (ON), el sensor radar funciona de la siguiente forma  
..... Operación del sensor de impacto en dos etapas

## Operación avanzada

..... Ajuste de sensores (sensor del radar)  
..... Ajuste de sensores (sensor de impactos)  
..... Ajuste de seguridad (EXT-1 – EXT-12)  
..... Activación del modo anti-ladrón de coches (método 1)  
..... Activación del modo anti-ladrón de coches (método 2)  
..... Activación del modo anti-ladrón de coches (método 3)  
..... Desactivación del modo anti-ladrón de coches



# Contents

Page/Page/Página

## Remote Control (SEC-8448A)

110/111	Remote Control Transmitter
112/113	To Select Between the First and Second Car
116/117	Arming
120/121	Disarming
124/125	Panic
124/125	Activating the Panic Function
124/125	Deactivating the Panic Function
126/127	EXT Output
126/127	Activating the EXT-1 Output
128/129	Activating the EXT-2 Output
128/129	Activating the EXT-3 Output
130/131	Protected Valet
132/133	Placing the System in Protected Valet
134/135	Exiting Valet
136/137	Turning the Warning Mode ON
136/137	Turning the Warning Mode OFF
138/139	Turning the Pre-Warm Mode On and Off
140/141	Adding a Second Radar Sensor
140/141	Turning the Second Radar Sensor On and Off



## Using the CVA-1000 (sold separately)

142/143	CVA-1000 Operation
142/143	Arming
146/147	Disarming
150/151	Sensor Adjustment (Radar Sensor)
154/155	Sensor Adjustment (Impact Sensor)
158/159	Registering the ID Code of the Remote Control Transmitter
162/163	Security Set-Up
168/169	Audio Control
170/171	Audio Processor Setting Function



## Using the CDA-7949 (sold separately)

172/173	CDA-7949 Operation
172/173	Arming
176/177	Disarming
180/181	Sensor Adjustment (Radar Sensor)
184/185	Sensor Adjustment (Impact Sensor)
188/189	Registering the ID Code of the Remote Control Transmitter
192/193	Security Set-Up



198/199	Dealer Programmable Features
208/209	Protection Features
212/213	Tripped Sensor Indication
214/215	Additional Features
222/223	Remote Control Transmitter
228/229	Optional Accessories
232/233	Glossary
238/239	Specifications

**Télécommande (SEC-8448A)**

.....	Télécommande
.....	Pour choisir entre la première et la seconde voiture:
.....	Activation
.....	Désactivation
.....	Panique
.....	Activation de la fonction de panique
.....	Désactivation de la fonction de panique
.....	Sortie EXT
.....	Activation de la sortie EXT-1
.....	Activation de la sortie EXT-2
.....	Activation de la sortie EXT-3
.....	Valet protégé
.....	Mise du système en valet protégé
.....	Sortie de valet
.....	Activation (ON) du mode d'avertissement
.....	Désactivation (OFF) du mode d'avertissement
.....	Activation et désactivation du mode de préavertissement
.....	Addition d'un deuxième détecteur de radar
.....	Activation et désactivation du deuxième détecteur de radar

**Utilisation du CVA-1000 (vendu séparément)**

.....	Fonctionnement du CVA-1000
.....	Activation
.....	Désarmement
.....	Réglage de capteur (détecteur de radar)
.....	Réglage de capteur (capteur de choc)
.....	Enregistrement du code d'identification de l'émetteur de télécommande
.....	Réglage de sécurité
.....	Commande audio
.....	Fonction de réglage de processeur de son

**Utilisation du CDA-7949 (vendu séparément)**

.....	Fonctionnement du CDA-7949
.....	Activation
.....	Désarmement
.....	Réglage de capteur (détecteur de radar)
.....	Réglage de capteur (capteur de choc)
.....	Enregistrement du code d'identification de l'émetteur de télécommande
.....	Réglage de sécurité

**Caractéristiques programmables par le revendeur**

.....	Caractéristiques de protection
.....	Indication de détecteur déclenché
.....	Caractéristiques supplémentaires
.....	Émetteur de télécommande
.....	Accessoires en option
.....	Glossaire
.....	Fiche technique

**Control remoto (SEC-8448A)**

.....	Control remoto
.....	Para escoger entre el primer o el segundo vehículo
.....	Activación
.....	Desactivación
.....	Pánico
.....	Activación de la función de pánico
.....	Desactivación de la función de pánico
.....	Salida EXT
.....	Activación de la salida EXT-1
.....	Activación de la salida EXT-2
.....	Activación de la salida EXT-3
.....	Valet protegido
.....	Puesta del sistema en valet protegido
.....	Salida de valet
.....	Activación del modo de alarma
.....	Desactivación del modo de alarma
.....	Activación y desactivación del modo de prealarma
.....	Adición de un segundo sensor de radar
.....	Activación y desactivación del segundo sensor de radar

**Utilización del CVA-1000 (de venta aparte)**

.....	Operación del CVA-1000
.....	Activación
.....	Desarme
.....	Ajuste de sensores (sensor del radar)
.....	Ajuste de sensores (sensor de impactos)
.....	Registro del código de identificación en el transmisor de control remoto
.....	Ajuste de seguridad
.....	Control de audio
.....	Función de ajuste del procesador de audio

**Utilización del CDA-7949 (de venta aparte)**

.....	Operación del CDA-7949
.....	Activación
.....	Desarme
.....	Ajuste de sensores (sensor del radar)
.....	Ajuste de sensores (sensor de impactos)
.....	Registro del código de identificación en el transmisor de control remoto
.....	Ajuste de seguridad

**Características programables por el concesionario**

.....	Características de protección
.....	Indicación de sensor disparado
.....	Características adicionales
.....	Transmisor de control remoto
.....	Accesorios opcionales
.....	Glosario
.....	Especificaciones





# English Basic Operation

Proper wire connections and component placement are essential for optimum system performance. Due to the expertise and time required to properly install an Alpine Digital Remote Control Security System, it is highly recommended that the installation be performed by an authorized Alpine dealer.



(SEA-8481)

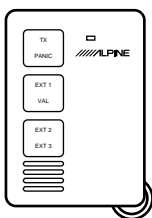

(SEC-8448A)

## Handling the Remote Control

- Do not expose to rain or water.
- Do not drop or apply shock.

## Opération de base

Français

Des câblages et un emplacement corrects de l'appareil sont essentiels pour obtenir une performance optimale du système. À cause des connaissances techniques et temps requis pour installer correctement un système de sécurité à télécommande numérique Alpine, il est fortement recommandé que l'installation soit faite par un revendeur agréé Alpine.

### Maniement de la télécommande

- Ne pas l'exposer à la pluie ou à l'humidité.
- Ne pas le laisser tomber ni le cogner.

## Operación básica

Español

El cableado y el emplazamiento correctos del aparato son muy importantes para obtener mayor rendimiento del sistema. Por necesitar mucho tiempo y conocimientos técnicos para instalar correctamente un sistema de seguridad con control remoto digital Alpine, le recomendamos que dicha instalación sea llevada a cabo por un concesionario autorizado por Alpine.

### Manejo del control remoto

- No lo exponga a la lluvia ni al agua.
- No lo deje caer ni lo golpee.



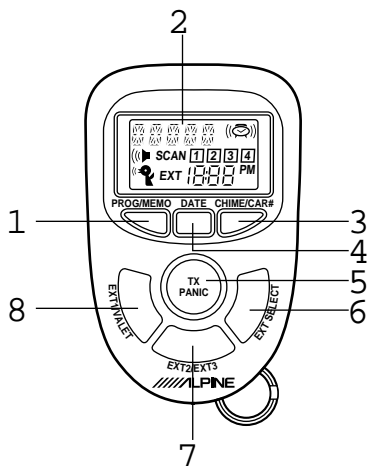

## Remote Control Transmitter

The SEA-8481 Remote Control Transmitter is capable of controlling four separate vehicles without the loss of any features. In addition, the remote control incorporates Alpine's Random Code Technology which changes the code transmitted from the remote control each time a button is pressed.

Following is a brief description of the functions of each of the components of the remote control transmitter:

### Seven-Button (SEA-8481)

- 1 **PROG/MEMO Button**
- 2 **Display**
- 3 **CHIME/CAR# Button**
- 4 **DATE Button**
- 5 **TX/PANIC Button**
- 6 **EXT SELECT Button**
- 7 **EXT2/EXT3 Button**
- 8 **EXT1/VALET Button**

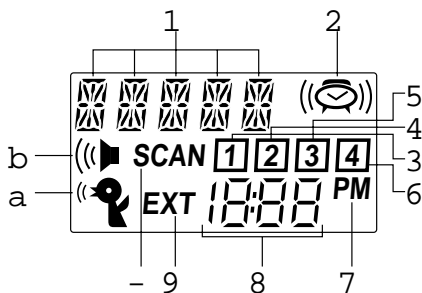

### [Display]

- 1 **Digital Indicator**
- 2 **Chime Indicator**
- 3 **1st Car Indicator**
- 4 **2nd Car Indicator**
- 5 **3rd Car Indicator**
- 6 **4th Car Indicator**
- 7 **PM Indicator**
- 8 **Time/Date Indicator**
- 9 **EXT Indicator**
- **SCAN Indicator**
- a **Chirp Indicator**
- b **Siren Indicator**



# Opération de base

Français

# Operación básica

Español

## Émetteur de télécommande

L'émetteur de télécommande SEA-8481 est capable de commander quatre véhicules séparés sans perte de caractéristiques. De plus, la télécommande est dotée de la technologie de code aléatoire Alpine qui modifie le code émis par la télécommande chaque fois qu'une touche est enfoncée.

Une brève description des fonctions de chaque composant de l'émetteur de télécommande est donnée ci-après:

### À sept touches (SEA-8481)

- 1 Touche PROG/MEMO
- 2 Affichage
- 3 Touche CHIME/CAR# (carillon/No. de voiture)
- 4 Touche DATE
- 5 Touche TX/PANIC
- 6 Touche EXT SELECT
- 7 Touche EXT2/EXT3
- 8 Touche EXT1/VALET

### [Affichage]

- 1 Témoin numérique
- 2 Témoin de carillon
- 3 Témoin du premier véhicule
- 4 Témoin du second véhicule
- 5 Témoin du troisième véhicule
- 6 Témoin du quatrième véhicule
- 7 Témoin de PM
- 8 Témoin de l'heure/date
- 9 Témoin EXT
- Témoin SCAN
- a Témoin de son strident
- b Témoin de la sirène

## Transmisor de control remoto

El transmisor de control remoto SEA-8481 es capaz de controlar cuatro vehículos independientes sin perder ninguna de sus características. Además, el control remoto incorpora la tecnología de código aleatorio de Alpine que cambia el código transmitido desde el control remoto cada vez que se presiona un botón.

A continuación una breve descripción de las funciones de cada uno de los componentes del transmisor de control remoto:

### De siete botones (SEA-8481)

- 1 Botón PROG/MEMO
- 2 Visualizador
- 3 Botón CHIME/CAR# (carillón/No. de vehículo)
- 4 Botón DATE (fecha)
- 5 Botón TX/PANIC
- 6 Botón EXT SELECT
- 7 Botón EXT2/EXT3
- 8 Botón EXT1/VALET

### [Visualizador]

- 1 Indicador digital
- 2 Indicador de carillón
- 3 Indicador del primer vehículo
- 4 Indicador del segundo vehículo
- 5 Indicador del tercer vehículo
- 6 Indicador del cuarto vehículo
- 7 Indicador de PM
- 8 Indicador de hora/fecha
- 9 Indicador EXT
- Indicador SCAN
- a Indicador de sonido
- b Indicador de la sirena



## Initial System Start-Up

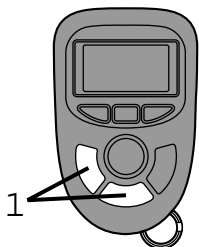

Press and hold the EXT1/VALET and EXT2/EXT3 buttons simultaneously for at least **2** seconds. This will initialize the transmitter in preparation for time setting.

## Setting the Time

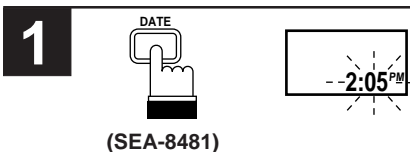
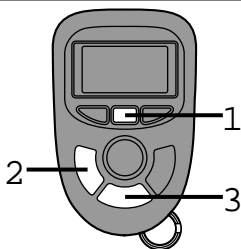

Press and hold the DATE button for at least **2** seconds. The time display will blink.

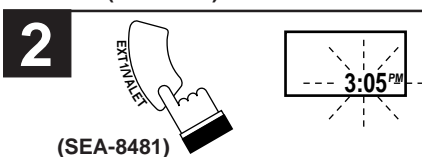

While the display is blinking, press and release the EXT1/VALET button to set the hour.

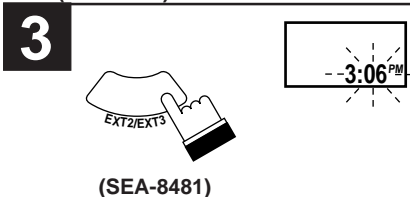

While the display is blinking, press and release the EXT2/EXT3 button to change the minutes setting. Press and release the DATE button to exit this mode.

**Notes:**

- The time cannot be set while the transmitter is in Program mode.
- The time cannot be set when (📶) is displayed.
- If a button is not pressed within 30 seconds, time setting stops.

## Opération de base <sup>Français</sup>

## Operación básica <sup>Español</sup>

### Mise en route initiale du système

### Arranque inicial del sistema

Appuyer sur les touches EXT1/VALET et EXT2/EXT3 et les maintenir simultanément enfoncées pendant au moins 2 secondes. L'émetteur sera initialisé et préparé pour le réglage de l'heure.

Pulse y mantenga pulsados los botones EXT1/VALET y EXT2/EXT3 simultáneamente durante al menos 2 segundos. Esto inicializará el transmisor preparándolo para el ajuste de la hora.

### Réglage de l'heure

### Puesta en hora

Appuyer sur la touche DATE et la maintenir enfoncée pendant au moins 2 secondes. L'affichage de l'heure clignote.

Pulse y mantenga pulsado el botón DATE durante al menos 2 segundos. La pantalla de visualización de la hora parpadeará.

Alors que l'affichage clignote, appuyer et relâcher la touche EXT1/VALET pour régler l'heure.

Mientras parpadea el visualizador, pulse y libere el botón EXT1/VALET para poner la hora.

Alors que l'affichage clignote, appuyer et relâcher la touche EXT2/EXT3 pour changer le réglage des minutes. Appuyer et relâcher la touche DATE pour sortir de ce mode.

Mientras parpadea el visualizador, pulse y libere el botón EXT2/EXT3 para cambiar el ajuste de los minutos. Pulse y libere el botón DATE para salir de este modo.

#### Remarques:

- L'heure ne peut pas être réglée pendant que l'émetteur est en mode programme.
- L'heure ne peut pas être réglée lorsque  est affiché.
- Si vous n'appuyez sur aucune touche dans les 30 secondes, le réglage de l'heure sera arrêté.

#### Notas:

- La hora no se puede ajustar mientras el transmisor esté en modo Programa.
- La hora no se puede poner cuando se visualiza en pantalla .
- Si no presiona un botón en 30 segundos, el ajuste de la hora se detendrá.



## Setting the Date

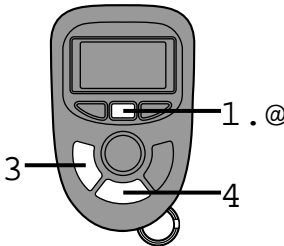

**1**



(SEA-8481)

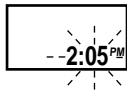

Press and hold the DATE button for at least 2 seconds. The display will blink.

**2**



(SEA-8481)

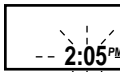

Clock Mode/  
Mode horloge/  
Modo reloj

Press the DATE button repeatedly until the Date mode is activated.

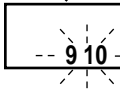

Date Mode/  
Mode Date/  
Modo fecha

**3**



(SEA-8481)

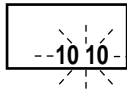

While the display is blinking, press and release the EXT1/VALET button to set the month.

**4**



(SEA-8481)

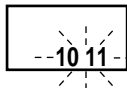

While the display is blinking, press and release the EXT2/EXT3 button to set the day. Press the DATE button when you are finished setting the date.

**Notes:**

- The date cannot be set while the transmitter is in Program mode.
- "2 29" is capable of being displayed on the transmitter. Make sure that the correct date is set.
- The date cannot be set when ☎ is displayed.

## Opération de base <sup>Français</sup>

## Operación básica <sup>Español</sup>

### Réglage de la date

### Ajuste de la fecha

Appuyer sur la touche DATE et la maintenir enfoncée pendant au moins 2 secondes. L'affichage clignote.

Pulse y mantenga pulsado el botón DATE durante al menos 2 segundos. La pantalla de visualización parpadeará.

Appuyer de manière répétitive sur la touche DATE jusqu'à ce que le mode de date soit activé.

Pulse el botón DATE repetidamente hasta que se active el modo Fecha.

Alors que l'affichage clignote, appuyer et relâcher la touche EXT1/VALET pour régler le mois.

Mientras parpadea el visualizador, pulse y suelte el botón EXT1/VALET para ajustar el mes.

Alors que l'affichage clignote, appuyer et relâcher la touche EXT2/EXT3 pour régler le jour. Appuyez sur la touche DATE lorsque vous avez terminé le réglage de la date.

Mientras parpadea el visualizador, pulse y suelte el botón EXT2/EXT3 para ajustar el día. Presione el botón DATE cuando haya acabado el ajuste de la fecha.

#### Remarques:

- La date ne peut pas être réglée pendant que l'émetteur est en mode programme.
- "2 29" peut être affiché sur l'émetteur. S'assurer que la date affichée est correcte.
- Le date ne peut pas être réglée lorsque «» est affiché.

#### Notas:

- La fecha no se puede ajustar mientras el transmisor esté en modo Programa.
- "2 29" puede visualizarse en el transmisor. Asegúrese de que la fecha ajustada es correcta.
- La fecha no se puede ajustar cuando se visualiza «» en pantalla.



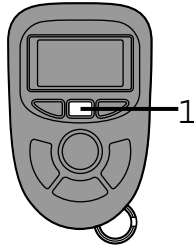

### Viewing Time and Date

**1**

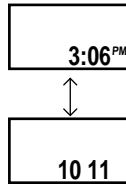
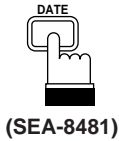

Press the DATE button repeatedly to switch between time and date displays.

**Note:** 5 seconds after the date is shown on the display, the time display will return.

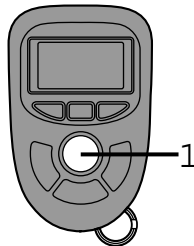

### Adjusting the SEA-8081 (Main Unit) Clock

**1**

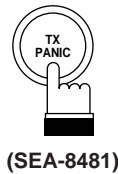

Immediately after initializing and setting the time on the SEA-8481 (Remote Control Transmitter), press and release the TX/PANIC button to update the clock of the SEA-8081 (Main Unit). The SEA-8081's internal clock will be updated at this time and after every 100 times that the TX/PANIC button is pressed.

## Opération de base <sup>Français</sup>

## Operación básica <sup>Español</sup>

### Affichage de l'heure et de la date

### Visualización de la fecha y hora

Appuyer de manière répétitive sur la touche DATE pour changer entre les affichages d'heure et date.

Pulse el botón DATE repetidamente para cambiar entre los visualizadores de hora y fecha.

**Remarque:** 5 secondes après l'affichage de la date, l'affichage de l'heure retournera.

**Nota:** 5 segundos después de que se visualice la fecha, se visualizará la hora.

### Réglage de l'horloge du SEA-8081 (Appareil principal)

### Ajuste del reloj del SEA-8081 (unidad principal)



Immédiatement après l'initialisation et le réglage de l'heure sur le SEA-8481 (émetteur de télécommande), appuyer et relâcher la touche TX/PANIC pour actualiser l'horloge du SEA-8081 (Appareil principal). L'horloge à l'intérieur du SEA-8081 sera actualisé alors et après chaque 100 pressions sur la touche TX/PANIC.

Inmediatamente después de la inicialización y del ajuste de la hora en el SEA-8481 (transmisor de control remoto), pulse y suelte el botón TX/PANIC para actualizar el reloj del SEA-8081 (unidad principal). El reloj en el interior del SEA-8081 se actualizará entonces y a cada 100 presiones sobre el botón TX/PANIC.

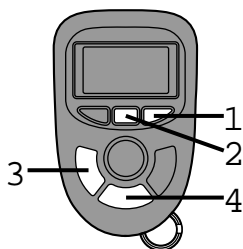

## Appointment Chime Function

- 1



CHIME/CAR#

ON mode

↕

OFF mode

(SEA-8481)

Press and release the CHIME/CAR# button until chime icon is displayed (ON mode).
  
- 2



DATE

(SEA-8481)

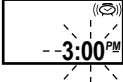

Press and hold the DATE button for at least 2 seconds. The display will blink.
  
- 3



EXT1/VALET

(SEA-8481)

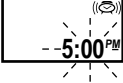

While the display is blinking, press and release the EXT1/VALET button to change the hours setting.
  
- 4



EXT2/EXT3

(SEA-8481)

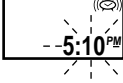

While the display is blinking, press and release the EXT2/EXT3 button to change the minutes setting. Press the DATE button to exit this mode.

- Notes:**
- The appointment chime cannot be set while the transmitter is in Program mode.
  - With the CHIME icon displayed, press and hold the DATE button for at least 2 seconds to check the appointment chime time.



## Opération de base

Français

## Operación básica

Español

### Fonction de carillon de rendez-vous

### Función de campanilla de cita

Appuyer et relâcher la touche CHIME/CAR# jusqu'à ce que l'icône de carillon de rendez-vous soit affiché (mode ON).

Pulse y suelte el botón CHIME/CAR# hasta que aparezca el icono de campanilla de cita (modo ON).

Appuyer sur la touche DATE et la maintenir enfoncée pendant au moins 2 secondes.  
L'affichage clignote.

Pulse y mantenga pulsado el botón DATE durante al menos 2 segundos.  
La pantalla de visualización clignotera.

Alors que l'affichage clignote, appuyer et relâcher la touche EXT1/VALET pour changer le réglage des heures.

Mientras parpadea la pantalla de visualización, pulse y suelte el botón EXT1/VALET para cambiar el ajuste de las horas.

Alors que l'affichage clignote, appuyer et relâcher la touche EXT2/EXT3 pour changer le réglage des minutes. Appuyer sur la touche DATE pour sortir de ce mode.

Mientras parpadea la pantalla, pulse y libere el botón EXT2/EXT3 para cambiar el ajuste de los minutos. Presione el botón DATE para salir de este modo.

#### Remarques:

- Le carillon de rendez-vous ne peut pas être réglé pendant que l'émetteur est en mode programme.
- Avec l'icône CHIME affiché, appuyer sur la touche DATE et la maintenir enfoncée pendant au moins 2 secondes pour vérifier l'heure du carillon de rendez-vous.

#### Notas:

- La campanilla de cita no se puede ajustar mientras el transmisor esté en modo Programa.
- Con el icono CHIME visualizado, presione el botón DATE y manténgalo presionado durante 2 segundos por lo menos para verificar la hora de la campanilla de cita.



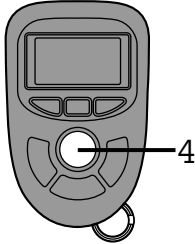

## Registering the ID Code of the Remote Control Transmitter

- 1

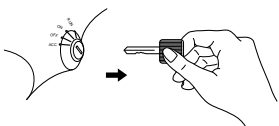

Remove the key from the ignition.  
 Remove the cover of the SEA-8081 Main Unit.
- 2

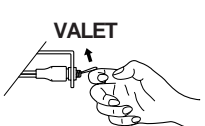

Turn the Disarm/Valet switch ON and hold it.
- 3

Press and release the Reset switch on the SEA-8081 Main-Unit.  
 (The Extension LED will blink.)  
**Note:** Do not press the Reset switch for functions other than this.
- 4

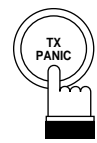

(SEA-8481)

Press and release the TX/PANIC button corresponding to the remote control transmitter you desire to register.  
 (When registered correctly, the siren blows two times.)
- 5

Loose your hold of the Disarm/Valet switch.

## Opération de base

Français

## Operación básica

Español

### Enregistrement du code d'identification de l'émetteur de télécommande

### Registro del código de identificación en el transmisor de control remoto

Retirer la clé de contact.  
Retirer le couvercle de l'unité principale SEA-8081.

Retire la llave de contacto.  
Retirar la cubierta de la unidad principal SEA-8081.

Enclencher le commutateur de désarmement/valet sur la position "ON" et le tenir.

Ponga el interruptor de desarme/valet en la posición ON y manténgalo.

Appuyer et relâcher le commutateur de réinitialisation de l'unité principale SEA-8081. (Le témoin d'extension clignotera.)

**Remarque:** Ne pas appuyer sur le commutateur de réinitialisation uniquement pour cette fonction.

Presione y libere el interruptor de puesta a cero de la unidad principal SEA-8081. (El indicador de extensión parpadeará.)

**Nota:** No presione el interruptor de puesta a cero para otras funciones, excepto ésta.

Appuyer et relâcher la touche TX/PANIC correspondant à l'émetteur de télécommande que vous voulez enregistrer. (Si l'émetteur de télécommande a été correctement enregistré, la sirène sonnera deux fois.)

Pulse y suelte el botón TX/PANIC correspondiente al transmisor de control remoto que desee registrar.

(Si el transmisor de control remoto ha sido registrado correctamente, la sirena sonará dos veces.)

Relâcher la touche désactivation/valet.

Suelte el interruptor de Desarme/valet.



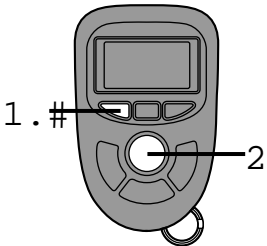

## Checking Stored Memories

**1**



Press and hold the PROG/MEMO button for at least **2** seconds.

**2**

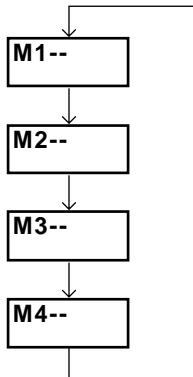
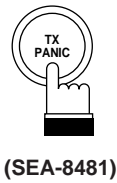

Press the TX/PANIC button repeatedly to change the memory (1 to 4).

**3**



Press and release the PROG/MEMO button to deactivate the mode.

Français  
**Opération de base**

Español  
**Operación básica**

**Vérification des mémoires sauvegardées**

**Comprobación de las memorias almacenadas**

Appuyer sur la touche PROG/MEMO et la maintenir enfoncée pendant au moins **2** secondes.

Pulse y mantenga pulsado el botón PROG/MEMO durante al menos **2** segundos.

Appuyer de manière répétitive sur la touche TX/PANIC pour changer la mémoire (1 à 4).

Pulse el botón TX/PANIC repetidamente para cambiar la memoria (1 a 4).





Appuyer et relâcher la touche PROG/MEMO pour désactiver le mode.

Pulse y suelte el botón PROG/MEMO para desactivar el modo.

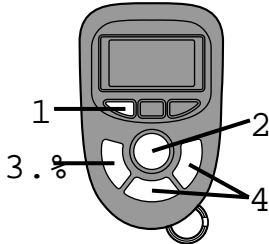
**Storing in Memory**



**1**  Press and hold the PROG/MEMO button for at least **2** seconds.  
(SEA-8481)

**2**  Press the TX/PANIC button repeatedly to select the desired memory No.  
(SEA-8481)

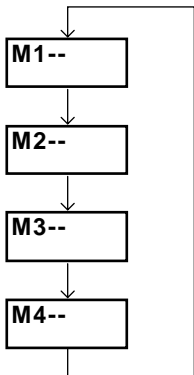

**3**  Press and release the EXT1/VALET button. The first digit will blink.  
(SEA-8481)

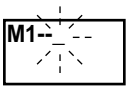

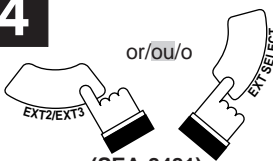
**4**  Press and release the EXT2/EXT3 or EXT SELECT button to select the character to input.  
(SEA-8481)

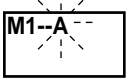

**5**  Press and release the EXT1/VALET button to advance to the next character. The first digit will be stored and the 2nd digit will blink.  
(SEA-8481)

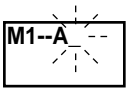

## Opération de base

Français

## Operación básica

Español

### Mise en mémoire

### Almacenamiento en la memoria

Appuyer sur la touche PROG/MEMO et la maintenir enfoncée pendant au moins **2** secondes.

Pulse y mantenga pulsado el botón PROG/MEMO durante al menos **2** segundos.

Appuyer de manière répétitive sur la touche TX/PANIC pour sélectionner le No. de mémoire désiré.

Pulse el botón TX/PANIC repetidamente para seleccionar el No. de memoria deseado.

Appuyer et relâcher la touche EXT1/VALET.  
Le premier chiffre clignotera.

Pulse y suelte el botón EXT1/VALET.  
El primer dígito parpadeará.

Appuyer et relâcher la touche EXT2/EXT3 ou EXT SELECT pour sélectionner le caractère à entrer.

Pulse y suelte el botón EXT2/EXT3 o el botón EXT SELECT para seleccionar el carácter a introducir.

Appuyer et relâcher la touche EXT1/VALET pour aller au caractère suivant.  
Le premier chiffre sera sauvegardé et le 2ème chiffre clignotera.

Pulse y suelte el botón EXT1/VALET para avanzar al caractère siguiente.  
El primer dígito será almacenado y el segundo dígito comenzará a parpadear.



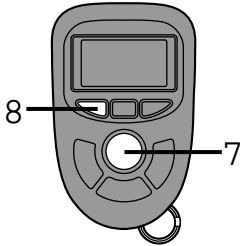

### Storing in Memory (Continued)

**6**

Repeat steps 4 and 5 until all desired characters are input.

**Note:** One memory location can hold up to 20 characters.

**7**

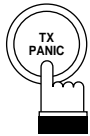

(SEA-8481)

**M1--AL**

When finished, press and release the TX/PANIC button.

**8**



(SEA-8481)

Press and release the PROG/MEMO button to deactivate the mode.



Français  
**Opération de base**

Español  
**Operación básica**

**Mise en mémoire (suite)**

**Almacenamiento en la memoria (continuación)**

Répéter les étapes 4 et 5 jusqu'à l'entrée de tous les caractères.

Repita los pasos 4 y 5 hasta que haya entrado todos los caracteres.

**Remarque:** Un emplacement de mémoire peut contenir jusqu'à 20 caractères.

**Nota:** Cada emplazamiento de memoria puede contener hasta 20 caracteres.

Lorsque l'entrée est terminée, appuyer et relâcher la touche TX/PANIC.

Cuando haya terminado la introducción, pulse y suelte el botón TX/PANIC.



Appuyer et relâcher la touche PROG/MEMO pour désactiver le mode.

Pulse y suelte el botón PROG/MEMO para desactivar el modo.

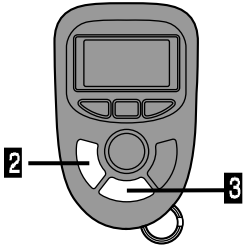

### Program Function

The SEA-8481 Remote Control Transmitter is capable of controlling silent arming and disarming, a multi-sensor scan function, and silent alarm output.

<b>1</b>		<p>If no buttons are pressed within 30 seconds, Program Mode will stop.</p>
<b>2</b>		<p>Press the EXT1/VALET button repeatedly to change siren alarm mode.</p> <ul style="list-style-type: none"> <li>• OFF mode: The siren will not sound if the alarm is tripped.</li> <li>• ON mode: The siren will sound if the alarm is tripped.</li> </ul>
<b>3</b>		<p>Press the EXT2/EXT3 button repeatedly to change scan mode.</p> <ul style="list-style-type: none"> <li>• OFF mode: The alarm will trip only when among Radar, Impact and Option (Radar #2) sensors are activated.</li> <li>• ON mode: The alarm will trip when the first sensor is activated.</li> </ul>

## Opération de base

Français

## Operación básica

Español

### Fonction de programme

L'émetteur de télécommande SEA-8481 peut contrôler l'activation et désactivation silencieuse de l'alarme, la fonction de balayage de détecteurs multiples et la sortie d'alarme silencieuse.

### Función programa

El transmisor de control remoto SEA-8481 es capaz de controlar la activación y desactivación silenciosas, una función de exploración de sensor múltiple y una salida de alarma silenciosa.

Si vous n'appuyez sur une touche dans les 30 secondes, le mode de programme sera arrêté.

Si no presiona ningún botón dentro de los 30 segundos, el modo de programa se detendrá.

Appuyer de manière répétitive sur la touche EXT1/VALET pour changer le mode d'alarme de la sirène.

- Mode OFF : La sirène ne sonnera pas quand l'alarme est déclenchée.
- Mode ON : La sirène sonnera quand l'alarme est déclenchée.

Pulse el botón EXT1/VALET repetidamente para cambiar el modo de alarma de la sirena.

- Modo OFF: La sirena no sonará al dispararse la alarma.
- Modo ON: La sirena sonará al dispararse la alarma.



Appuyer de manière répétitive sur la touche EXT2/EXT3 pour changer le mode de balayage.

- Mode OFF : L'alarme sera activée uniquement quand un des capteurs: radar, choc et option (radar #2) est en service.
- Mode ON : L'alarme sera activée quand le premier capteur est activé.

Pulse el botón EXT2/EXT3 repetidamente para cambiar el modo de exploración.

- Modo OFF: La alarma se disparará solamente cuando uno de los sensores: radar, impacto y opción (radar #2) esté en funcionamiento.
- Modo ON: La alarma se disparará solamente cuando el primer sensor sea activado.

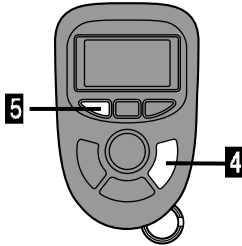

## Program Function (Continued)

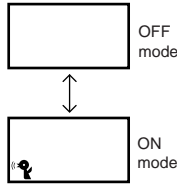

Press the EXT SELECT button repeatedly to change chirp mode. Arming and disarming chirps can be turned on or off from the remote.

- OFF mode: The siren does not chirp when armed or disarmed.
- ON mode: The siren chirps when armed or disarmed.
- However, when the Dip switch (S501-3) of the SEA-8081 Main unit is OFF, or when the "ARMING CHIRP" for the security set-up is OFF in connection with the Ai-NET, the "Chirp" is set to the "OFF" status even if it is set to the ON mode.

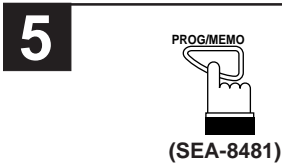

Press and release the PROG/MEMO button to exit Program mode.

## Opération de base <sup>Français</sup>

## Operación básica <sup>Español</sup>

### Fonction de programme (suite)

### Función programa (continuación)

Appuyer de manière répétitive sur la touche EXT SELECT pour changer le mode de signal sonore.

Les signaux sonores d'armement/désarmement peuvent être réglés sur ON/OFF avec la télécommande.

- Mode OFF : La sirène n'émettra pas de signal sonore pendant l'activation/désactivation.
- Mode ON : La sirène émettra des signaux sonores pendant l'activation/désactivation.
- Cependant, quand le commutateur DIP (S501-3) de l'unité principale SEA-8081 est OFF, ou quand "ARMING CHIRP" pour le réglage de sécurité est OFF dans la connexion avec l'Ai-NET, le "Chirp" est réglé sur l'état "OFF" même s'il est réglé en mode ON.

Pulse el botón EXT SELECT repetidamente para cambiar el modo de sonido gorjeo.

El sonido gorjeo de activación/desarme se puede ajustar a ON/OFF con el control remoto.

- Modo OFF: La sirena no emitirá sonido gorjeo durante la activación/desarme.
- Modo ON: La sirena emitirá sonido gorjeo durante la activación/desarme.
- Sin embargo, cuando el interruptor de inclinación (S501-3) de la unidad principal SEA-8081 está en OFF, o cuando "ARMING CHIRP" para el ajuste de seguridad está en OFF en la conexión con el Ai-NET, el "Chirp" es ajustado en estado "OFF" aunque esté ajustado en modo ON.



Appuyer et relâcher la touche PROG/MEMO pour sortir du mode de programme.

Pulse y suelte el botón PROG/MEMO para salir del modo de programa.

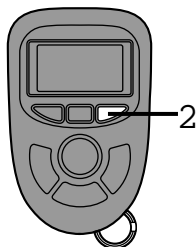

### Four Car Operation

The SEA-8481 remote control transmitter is capable of operating two separate, compatible security systems. When selected for either the first – forth car, the SEA-8481 will allow full control of the features of that particular security system without sacrificing any outputs. This is very convenient for households or businesses with two Alpine Security Systems.

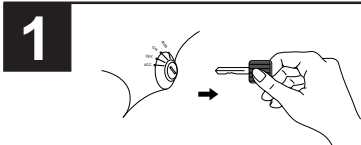

Remove the key from the ignition.

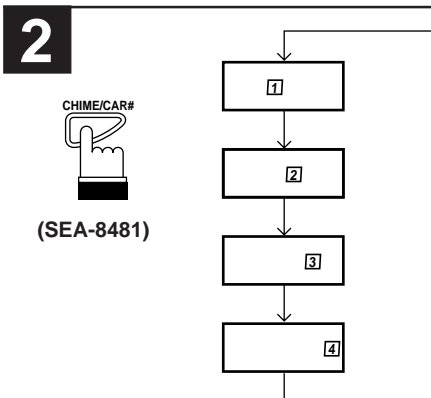

Press and hold the CHIME/CAR# button for at least **2** seconds to change the car number.

**Notes:**

- When the remote control is selected to access a certain vehicle, it will continue to access that vehicle until it is changed to access the other vehicle. In addition, when the battery is replaced, the remote control will revert to control the first vehicle.
- To determine if your second Alpine Digital Remote Control Security System is compatible for two car operation, please consult your local authorized Alpine dealer.

## Opération de base

Français

## Operación básica

Español

### Opération avec quatre voitures

L'émetteur de télécommande SEA-8481 peut faire fonctionner deux systèmes d'alarme compatibles, séparés. Lorsqu'il est sélectionné pour 1 à 4 voitures, le SEA-8481 permet de commander intégralement les fonctions de ce système de sécurité particulier sans sacrifier les sorties. Ceci est très pratique pour les foyers ou entreprises possédant deux systèmes de sécurité Alpine.

### Operación con cuatro vehículos

La unidad de control remoto SEA-8481 es capaz de controlar dos sistemas de seguridad compatibles separados. Cuando es seleccionado para 1 – 4 vehículos, el SEA-8481 permite controlar íntegramente las funciones de ese sistema de seguridad particular sin sacrificar las salidas. Esto es muy práctico para los hogares u empresas que posean dos sistemas de seguridad Alpine.

Retirer la clé de contact.

Retire la llave de contacto.

Appuyer et maintenir enfoncée la touche CHIME/CAR# pendant au moins 2 secondes pour changer le No. de voiture.

Pulse y mantenga pulsado el botón CHIME/CAR# durante al menos 2 segundos para cambiar el No. de vehículo.

#### Remarques:

- Lorsque la télécommande est sélectionnée pour accéder à un certain véhicule, elle continue à accéder à cet véhicule jusqu'à ce qu'elle soit modifiée pour accéder à un autre véhicule. De plus, lorsque la batterie est remplacée, la télécommande revient à la commande du premier véhicule.
- Pour déterminer si le second système d'alarme à télécommande numérique Alpine est compatible pour fonctionner avec deux voitures, consulter votre revendeur agréé local Alpine.

#### Notas:

- Cuando el control remoto es seleccionado para acceder a cierto vehículo, sigue teniendo acceso a dicho vehículo hasta que sea ajustado para acceder a otro vehículo. Además, cuando la batería es reemplazada, el control remoto vuelve a controlar el primer vehículo.
- Para determinar si su segundo sistema de seguridad con control remoto digital Alpine es compatible para funcionar con dos vehículos, consulte a su concesionario local autorizado por Alpine.



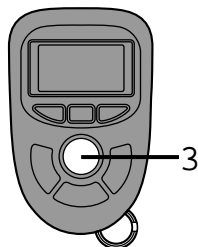

## Remote Controlled Arming

**1**

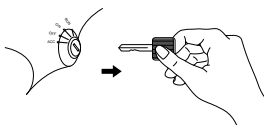

Remove the key from the ignition.

**2**

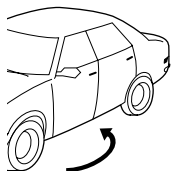

Exit from the vehicle and close all doors.

**3**



(SEA-8481)

**SYSTE**

Press and release the TX button.

"SYSTEM IS ARMED" will be scrolled 3 times on the display of the remote control transmitter.

**4**

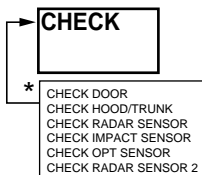

If there is a problem with a sensor after the system is armed, the name of that sensor will be the displayed on the remote control transmitter. This feature is called "Faulty Sensor Bypass". Please see page 216 for further information.

\* Scrolled 3 times



## Opération de base

Français

## Operación básica

Español

### Activation par télécommande

### Activación por control remoto

Retirer la clé de contact.

Retire la llave de contacto.

Sortir du véhicule et fermer toutes les portières.

Salga del vehículo y cierre todas las puertas.

Enfoncer et relâcher la touche TX.

Presione y libere el botón TX.

"SYSTEM IS ARMED" (le système est armé) défile 3 fois sur l'affichage de l'émetteur de télécommande.

En la pantalla del transmisor de control remoto se visualizará cómo pasa la leyenda "SYSTEM IS ARMED" 3 veces.

S'il y a un problème avec un capteur après l'armement du système, le nom du capteur est affiché sur l'émetteur de télécommande. Cette caractéristique est appelée "dérivation du détecteur défectueux". Pour plus de détails se reporter à la page 217.

En caso de que falle algún sensor después de armar el sistema, en la pantalla del transmisor de control remoto aparecerá el nombre del sensor. Esta característica se llama "desviación del sensor defectuoso". Para más detalles, refiérase, por favor, a la página 217.

\* 3 défilements

\* Pasa por la pantalla 3 veces



# Basic Operation

## Automatic (Passive) Arming

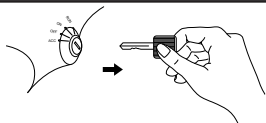
**1**

Turn the ignition off and remove the key from the ignition.

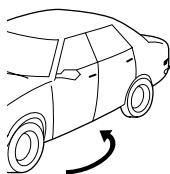
**2**

Exit from the vehicle and close all doors.

**3**

The system will arm automatically 10 seconds after the dome light turns off (30 seconds, if so selected).

### Notes:

- A switch inside the main unit must be set to the AUTO position. Please consult your Alpine dealer if you would like to use this option.
- For your protection, the system is preset so that the doors will not lock when the system is armed automatically (passively). Consult your Alpine dealer if you would like the doors to lock when the system is armed automatically.
- If any door is opened during the 10 second exit delay time, the system will automatically stop and reset the timer and will begin its countdown once all the doors are closed. In addition, if the hood and trunk are connected to the system and are opened, the system will again interrupt the arming sequence and will resume the countdown once the hood and/or trunk is closed.

## Opération de base <sup>Français</sup>

## Operación básica <sup>Español</sup>

### Activation automatique (passive)

Mettez la clé de contact à la position d'arrêt et retirez-la.

Sortir du véhicule et fermer toutes les portières.

Le système sera activé automatiquement 10 secondes après l'extinction du plafonnier (30 secondes, si réglé ainsi).

#### Remarques:

- Un commutateur à l'intérieur de l'unité principale doit être placé sur la position AUTO. Si l'on veut utiliser cette option, consulter le revendeur Alpine.
- Pour votre protection, le système est pré-réglé de manière que les portières ne se verrouillent pas quand il est activé automatiquement (passivement). Si l'on veut que les portières se verrouillent quand le système est activé automatiquement, consulter le revendeur Alpine.
- Si une portière est ouverte pendant le délai de sortie de 10 secondes, le système s'arrête automatiquement, la minuterie est remise à zéro et le comptage commence dès que toutes les portières sont fermées. De plus, si le capot et le coffre sont connectés au système et s'ils sont ouverts, le système interrompt à nouveau la séquence d'armement et reprend le comptage dès que le capot et/ou le coffre est fermé.

### Activación automática (pasiva)

Apague el contacto y retire la llave.

Salga del vehículo y cierre todas las puertas.

El sistema se activará automáticamente 10 segundos después de la extinción de la luz del techo (30 segundos, si se ha ajustado así).

#### Notas:

- Un interruptor en el interior de la unidad principal debe ponerse en la posición AUTO. Si quiere utilizar esta opción, consulte a su concesionario Alpine.
- Para protegerle, el sistema ha sido ajustado de manera que las puertas no se bloqueen cuando es activado automáticamente (pasivamente). Si quiere que las puertas se bloqueen cuando el sistema es activado automáticamente, consulte a su concesionario Alpine.
- Si alguna puerta es abierta durante el período de retardo de salida de 10 segundos, el sistema se detendrá automáticamente y el temporizador será puesto en cero, y el sistema iniciará su cuenta regresiva una vez que todas las puertas sean cerradas. Además, si el capó y el portaequipajes están conectados al sistema y son abiertos, el sistema volverá a interrumpir la secuencia de activación y reanudará la cuenta regresiva una vez que el capó y/o el portaequipajes sean cerrados.



## Automatic (Passive) Arming (Continued)

When the system is armed either by the remote control transmitter or automatically, you will observe the following:

**1**

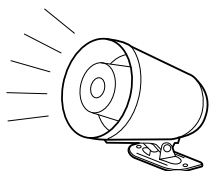

The siren will "beep" once.

**2**

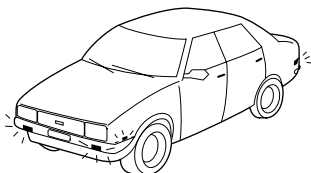

The parking lights will flash once.

**3**

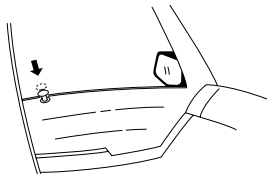

The doors will lock.

**4**

**Extension LED**  
**Témoin d'extension**  
**Indicador de extensión**

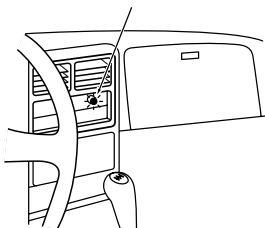

The Extension LED will flash.

**Notes:**

- The SEA-8081 incorporates a feature called faulty sensor bypass. For more details, please refer to page 216.
- Flashing parking lights and door locks may be optional. Consult your Alpine dealer for more information.

## Opération de base <sup>Français</sup>

## Operación básica <sup>Español</sup>

### Activation automatique (passive) (suite)

Quand le système est activé par l'émetteur de télécommande ou automatiquement, on peut observer ce qui suit:

La sirène émet un bip.

Les feux de stationnement clignotent une fois.

Les portières se verrouillent.

Le témoin (LED) d'extension clignote.

#### Remarques:

- Le SEA-8081 incorpore une caractéristique appelée dérivation de détecteur défectueux. Pour plus de détails se reporter à la page 217.
- Les feux de stationnement clignotants et les verrouillages des portières peuvent être en option. Consulter votre revendeur Alpine pour plus d'informations.

### Activación automática (pasiva) (continuación)

Cuando el sistema es activado por el transmisor de control remoto o automáticamente, se puede observar lo siguiente:

La sirena emite un pitido.

Las luces de estacionamiento parpadean una vez.

Las puertas se bloquean.

El indicador (LED) de extensión parpadea.

#### Notas:

- El SEA-8081 incorpora una característica llamada desviación del sensor defectuoso. Para más detalles, refiérase, por favor, a la página 217.
- Las luces destellantes de aparcamiento y los cierres de puerta pueden ser opcionales. Para más información consulte con su distribuidor Alpine.



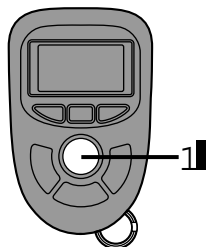

## Remote Controlled Disarming

**1**

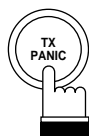

(SEA-8481)

**SYSTE**

Press and release the TX/PANIC button.

“SYSTEM IS DISARMED” will be scrolled 3 times on the display of the remote control transmitter.

**2**

**DOOR**  
**8:10<sup>PM</sup>**  
\*  
DOOR TRIPPED  
HOOD/TRUNK TRIPPED  
RADAR SENSOR TRIPPED  
IMPACT SENSOR TRIPPED  
OPTIONAL SENS. TRIPPED  
RADAR SENS. 2 TRIPPED  
IGNITION TRIPPED

When a sensor is responding in the Arming mode, the sensor name and time will be shown on the display of the remote control transmitter.

\* Scrolled 3 times

## Disarm/Valet Switch Disarming

**1**

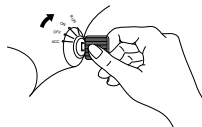

Enter the vehicle.  
Turn the ignition switch to the ON position.

**2**

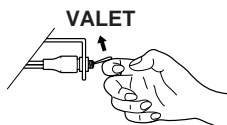

Turn the Disarm/Valet switch to the ON position.

**Note:** Steps 1 and 2 may be interchanged.

## Opération de base

Français

## Operación básica

Español

### Désactivation par télécommande

Enfoncer et relâcher la touche TX/PANIC.  
"SYSTEM IS DISARMED" (le système est désarmé) défile 3 fois sur l'affichage de l'émetteur de télécommande.

Lorsqu'un capteur répond dans le mode d'armement, le nom du capteur et l'heure sont indiqués sur l'affichage de l'émetteur de télécommande.

\* 3 défilements

### Desactivación por control remoto

Presionar y liberar el botón TX/PANIC.

En la pantalla del transmisor de control remoto aparecerá 3 veces "SYSTEM IS DISARMED" (sistema desarmado).

Cuando un sensor esté respondiendo en el modo Protección, en la pantalla del transmisor de control remoto aparecerá el nombre y tiempo de tal sensor.

\* Pasa por la pantalla 3 veces



### Désactivation par commutateur de désactivation/valet

Entrer dans le véhicule.  
Mettre la clé de contact à la position de marche (ON).

Mettre le commutateur de désactivation/valet à la position ON.

**Remarque:** Les pas 1 et 2 peuvent être échangés.

### Desactivación por interruptor de desarme/valet

Entre en el vehículo.  
Ponga la llave de contacto en la posición de arranque (ON).

Ponga el interruptor de desarme/valet en la posición ON.

**Nota:** Los pasos 1 y 2 pueden intercambiarse.



# Basic Operation English

When the system is disarmed by the remote control transmitter, you will observe the following:

1

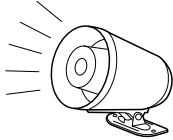

The siren will "beep" twice.

2

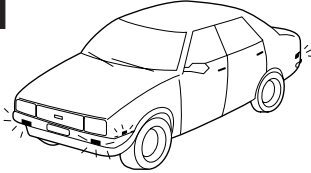

The parking lights will flash twice.

3

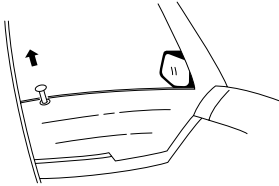

The doors will unlock.

4

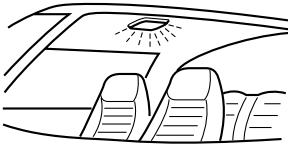

The dome light will illuminate.

**Notes:**

- If the system is tripped in your absence, it will chirp the siren and flash the parking lights three times when it is disarmed.
- Flashing parking lights, door locks, and illuminated dome lights may be optional. Consult your Alpine dealer for more information.



## Opération de base

Français

## Operación básica

Español

Quand le système est désactivé par l'émetteur de télécommande, on peut observer ce qui suit:

Cuando el sistema es desactivado por el transmisor de control remoto se puede observar lo siguiente:

La sirène émet deux bips.

La sirena emite dos pitidos.

Les feux de stationnement clignotent deux fois.

Las luces de estacionamiento parpadean dos veces.

Les portières se déverrouillent.

Las puertas son liberadas.

Le plafonnier s'allume.

La luz del techo se enciende.

### Remarques:

- Si le système est déclenché pendant votre absence, la sirène émet un son strident et les feux de stationnement clignotent trois fois lorsqu'il est désarmé.
- Les feux de stationnement clignotants, les verrouillages des portières, et le plafonnier d'éclairage peuvent être en option. Consulter votre revendeur Alpine pour plus d'informations.

### Notas:

- Si el sistema es disparado en su ausencia, cuando sea desarmado, la sirena sonará y las luces de estacionamiento parpadearán tres veces.
- Las luces destellantes de aparcamiento, los cierres de puerta y las luces para el techo pueden ser opcionales. Para más información consulte con su distribuidor Alpine.



## Panic

If an emergency situation ever arises, the system allows the siren to intentionally sound by control of the remote control transmitter.

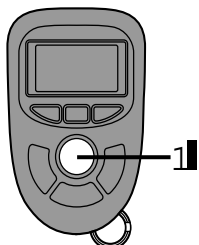

## Activating the Panic Function

**1**



(SEA-8481)

**PANIC**

Press the TX/PANIC button and hold it for more than **2** seconds.

“PANIC ACTIVATED” will be scrolled 3 times on the display of the remote control transmitter.

**2**

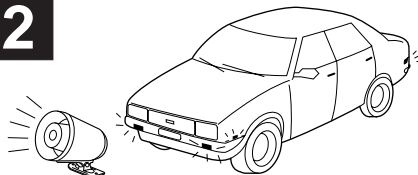

The siren will activate and the parking lights will flash for the programmed siren duration.

**Note:** Flashing parking lights may be optional. Consult your Alpine dealer for more information.

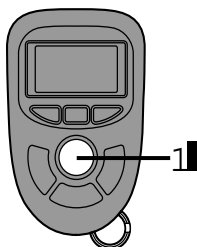

## Deactivating the Panic Function

**1**

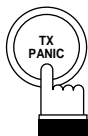

(SEA-8481)

Press the TX/PANIC button.

## Opération de base <sup>Français</sup>

## Operación básica <sup>Español</sup>

### Panique

Si une situation d'urgence se présente, le système permet le déclenchement intentionnel de la sirène via l'émetteur de télécommande.

### Pánico

Si se produjera una emergencia, el sistema permite poner en marcha la sirena adrede utilizando el transmisor de control remoto.

### Activation de la fonction de panique

### Activación de la función de pánico

Appuyer sur la touche TX/PANIC et la maintenir enfoncée pendant plus de 2 secondes.

Presione el botón TX/PANIC y manténgalo presionado durante más de 2 segundos.

"PANIC ACTIVATED" défile 3 fois sur l'affichage de l'émetteur de télécommande.

En la pantalla del control remoto se visualizará "PANIC ACTIVATED" 3 veces en sucesión.

La sirène s'activera et les feux de stationnement clignoteront pendant la durée de sirène programmée.

La sirena se activará y las luces de estacionamiento parpadearán durante la duración de la sirena programada.

**Remarque:** Les feux de stationnement clignotants peuvent être en option. Consulter votre revendeur Alpine pour plus d'informations.

**Nota:** Las luces destellantes de aparcamiento pueden ser opcionales. Para más información consulte con su distribuidor Alpine.



### Désactivation de la fonction de panique

### Desactivación de la función de pánico

Appuyer sur la touche TX/PANIC.

Presione el botón TX/PANIC.



## EXT Output

External output(s) provided with the system allow the connection of additional convenience and security items. Four outputs are provided with the SEA-8081 security system. Up to 12 external outputs can be provided by using the SEC-8343 EXT Expander module. Some typical applications for this output are:

- Trunk Release
- Sunroof Control
- Power Window Control

The SEA-8481 is capable of confirming that an external output was activated. Once an external output is activated, a message will appear on the remote control display. All external outputs can be assigned a certain message to appear once activated. Please consult your Alpine dealer for more information.

## Sortie EXT

La(es) sortie(s) externe(s) fournie(s) avec le système permet(tent) la connexion d'éléments additionnels pratiques et de sécurité. Quatre sorties sont fournies avec le système de sécurité SEA-8081. Jusqu'à 12 sorties externes peuvent être fournies si le module extenseur EXT SEC-8343 est connecté. Certaines applications typiques pour cette sortie sont:

- Ouverture du coffre
- Commande de toit ouvrant
- Commande électrique de la glace.

Le SEA-8481 est capable de confirmer quelle sortie externe a été activée. Une fois la sortie externe activée, un message apparaît sur l'affichage de télécommande. Toutes les sorties externes peuvent avoir un message pour apparaître une fois activées. Contacter le revendeur agréé Alpine pour plus de détails.

## Salida EXT

La salida(s) externa(s) proporcionada(s) con el sistema permite(n) la conexión de elementos externos prácticos y de elementos de seguridad. Cuatro salidas EXT (12 salidas EXT si el módulo expansor EXT SEC-8343 (en opción) es conectado) son proporcionadas con el sistema de seguridad SEA-8081. Ciertas aplicaciones típicas de esta salida son:

- Apertura del maletero
- Control del techo corredizo
- Control eléctrico de la ventanilla.

El SEA-8481 es capaz de confirmar qué salida externa ha sido activada. Una vez la salida externa activada, un mensaje aparecerá en el visualizador del control remoto. Todas las salidas externas pueden tener asignado un mensaje que aparecerá una vez activadas. Para conocer más detalles consulte al revendedor Alpine.



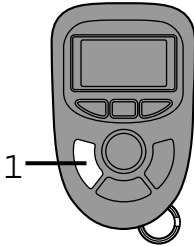

## Activating the EXT-1 Output:

**1**



(SEA-8481)

**ENGIN**

Press and release the EXT1/VALET button. “ENGIN STARTER” or the appropriate label, will be scrolled 3 times on the display of the remote control transmitter.

**Notes:**

- The EXT output can be accessed with the ignition on or off.
- Certain applications may require optional modules or 8329 relays.
- The system can be programmed to defeat the ignition and impact sensors for 20 minutes when the EXT-1 output is activated. This feature is designed for easy interfacing of an engine start module. Consult your Alpine dealer for more information.
- The contents set under page 60 will appear.  
The initial value is "ACTIVATED".

## Opération de base

Français

## Operación básica

Español

### Activation de la sortie EXT-1:

Enfoncer et relâcher la touche EXT1/  
VALET.

“ENGIN STARTER” ou l'étiquette appropriée, défile 3 fois sur l'affichage de l'émetteur de télécommande.

#### Remarques:

- On peut avoir accès à la sortie EXT avec la clé de contact à la position de marche (ON) ou d'arrêt (OFF).
- Certaines applications peuvent nécessiter des modules ou des relais 8329 optionnels.
- Le système peut être programmé pour couper l'allumage et les détecteurs d'impact pendant 20 minutes lorsque la sortie EXT-1 est activée. Cette fonction est conçue pour une connexion facile d'un module de démarrage du moteur. Consulter votre revendeur Alpine pour plus d'informations.
- Le contenu réglé dans la page 61 apparaîtra.  
La valeur initiale est "ACTIVATED".

### Activación de la salida EXT-1:

Presione y libere el botón EXT1/VALET.

En la pantalla del transmisor de control remoto aparecerá 3 veces “ENGIN STARTER” o la etiqueta apropiada.

#### Notas:

- Se puede tener acceso a la salida EXT con la llave de contacto en la posición de marcha (ON) o de parada (OFF).
- Ciertas aplicaciones pueden necesitar módulos o relés 8329 opcionales.
- El sistema puede ser programado para cortar la ignición y los sensores de impacto durante 20 minutos cuando es activada la salida EXT-1. Esta prestación está diseñada para interactuar fácilmente con el módulo de arranque del motor. Para más información consulte con su distribuidor Alpine.
- El contenido ajustado en la página 61 aparecerá.  
El valor inicial es "ACTIVATED".



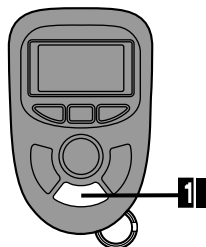

### Activating the EXT-2 Output:

**1**

**POWER**

Press and release the EXT2/EXT3 button.

“POWER WINDOW OPENED” or the appropriate label, will be scrolled 3 times on the display of the remote control transmitter.



(SEA-8481)

**Note:** The contents set under page 60 will appear.  
The initial value is "ACTIVATED".

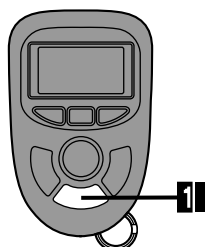

### Activating the EXT-3 Output:

**1**

**TRUNK**

Press and hold the EXT2/EXT3 button for at least 2 seconds.

“TRUNK OPENED” or the appropriate label, will be scrolled 3 times on the display of the remote control transmitter.



(SEA-8481)

**Note:** The contents set under page 60 will appear.  
The initial value is "ACTIVATED".



Français  
**Opération de base**

Español  
**Operación básica**

**Activation de la sortie  
EXT-2:**

**Activación de la salida  
EXT-2:**

Enfoncer et relâcher la touche EXT2/  
EXT3.

Presione y libere el botón EXT2/EXT3.

“POWER WINDOW OPENED” ou  
l’étiquette appropriée, défile 3 fois sur  
l’affichage de l’émetteur de télécommande.

En la pantalla del transmisor de control  
remoto aparecerá 3 veces “POWER  
WINDOW OPENED” (ventana abierta) o la  
etiqueta apropiada.

**Remarque:** Le contenu réglé dans la page  
61 apparaîtra.  
La valeur initiale est  
“ACTIVATED”.

**Nota:** El contenido ajustado en la página 61  
aparecerá.  
El valor inicial es “ACTIVATED”.



**Activation de la sortie  
EXT-3:**

**Activación de la salida  
EXT-3:**

Appuyer sur la touche EXT2/EXT3 et la  
maintenir enfoncée pendant au moins 2  
secondes.

Presione el botón EXT2/EXT3 y manténgalo  
presionado durante 2 segundos por lo  
menos.

“TRUNK OPENED” ou l’étiquette appro-  
priée, défile 3 fois sur l’affichage de  
l’émetteur de télécommande.

En la pantalla del transmisor de control  
remoto aparecerá 3 veces “TRUNK  
OPENED” (maletero abierto) o la etiqueta  
apropiada.

**Remarque:** Le contenu réglé dans la page  
61 apparaîtra.  
La valeur initiale est  
“ACTIVATED”.

**Nota:** El contenido ajustado en la página 61  
aparecerá.  
El valor inicial es “ACTIVATED”.

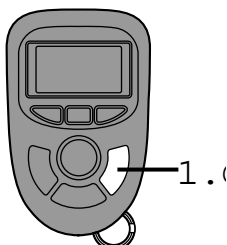

### Activating the EXT-4 – EXT-12 Output:

The EXT-5 – EXT-12 can be used when SEC-8343 EXT Expander (optional) is connected.

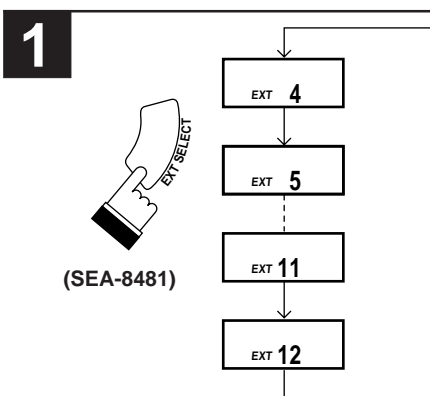

Press the EXT SELECT button repeatedly to change the mode.

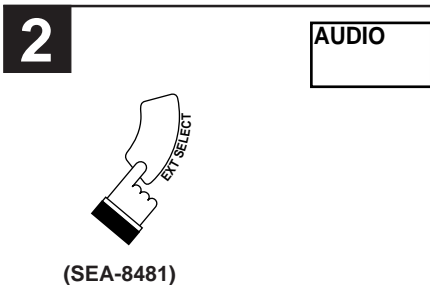

Press and hold the EXT SELECT button for at least 2 seconds.

“AUDIO SYSTEM1” will be scrolled 3 times on the display of the remote control transmitter.

**Notes:**

- The contents set under page 60 will appear. The initial value is "ACTIVATED".
- When using the EXT-5 – EXT-12 outputs, the Jumper switch (J7) on the SEA-8081 (Main Unit) must be cut. Always request the work to the Alpine dealer.

## Opération de base

Français

## Operación básica

Español

### Activation de la sortie EXT-4 – 12:

Les sorties EXT-5 – EXT-12 peuvent être utilisées quand l'expandeur EXT SEC-8343 (en option) est connecté.

### Activación de la salida EXT-4 – 12:

Las salidas EXT-5 – EXT-12 pueden ser utilizadas cuando el expansor EXT SEC-8343 (opcional) está conectado.

Appuyer de manière répétitive sur la touche EXT SELECT pour changer le mode.

Presione el botón EXT SELECT repetidamente para cambiar el modo.

Appuyer sur la touche EXT SELECT et la maintenir enfoncée pendant au moins 2 secondes.

"AUDIO SYSTEM1" défile 3 fois sur l'affichage de l'émetteur de télécommande.

#### Remarques:

- Le contenu réglé dans la page 61 apparaîtra.  
La valeur initiale est "ACTIVATED".
- Lors de l'utilisation des sorties EXT-5 – EXT-12, l'interrupteur de liaison (J7) sur le SEA-8081 (unité principale) doit être coupé. Toujours contacter le revendeur agréé Alpine pour les travaux.

Presione el botón EXT SELECT y manténgalo presionado durante 2 segundos por lo menos.

En la pantalla del transmisor de control remoto se visualizará cómo pasa la leyenda "AUDIO SYSTEM1" 3 veces.

#### Notas:

- El contenido ajustado en la página 61 aparecerá.  
El valor inicial es "ACTIVATED".
- Cuando utilice las salidas EXT-5 – EXT-12, el interruptor de puente (J7) en el SEA-8081 (unidad principal) debe ser cortado. Contacte siempre a su concesionario Alpine para los trabajos a realizar.



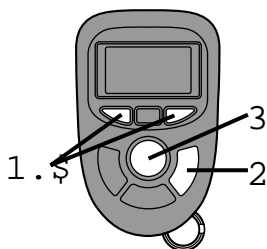

## Setting Return Confirmation Labels

The SEA-8081 allows you to label each EXT output. Once the EXT output is activated, the main unit will confirm the function by displaying the message on the remote control.

1

and/et/y

(SEA-8481)

ACTIV

EXT 1

↑

Press and hold the PROG/MEMO and CHIME/CAR# buttons simultaneously for at least **2** seconds.

2

(SEA-8481)

EXT 1

EXT 2

...

EXT 11

EXT 12

Press the EXT SELECT button repeatedly to choose the external output to be labeled.

3

(SEA-8481)

ACTIV

\*

- TRUNK OPENED
- ENGINE STARTER
- POWER WINDOW OPENED
- POWER WINDOW CLOSED
- SUN ROOF OPENED
- SUN ROOF CLOSED
- AUDIO SYSTEM 1
- AUDIO SYSTEM 2
- AUDIO SYSTEM 3
- ILLUMINATION
- GAS OPENER
- POWER SEAT
- ACTIVATED

Press the TX/PANIC button to advance through each return confirmation label.

4

and/et/y

(SEA-8481)

Press and release the PROG/MEMO and CHIME/CAR# buttons simultaneously. The label will be stored for the chosen EXT(s). This label will be displayed once the EXT has been activated.

## Opération de base

Français

## Operación básica

Español

### Réglage des étiquettes de confirmation de retour

Le SEA-8081 vous permet d'étiqueter chaque sortie EXT. Une fois la sortie EXT activée, l'unité principale confirmera la fonction en affichant le message sur la télécommande.

Appuyer sur les touches PROG/MEMO et CHIME/CAR# simultanément et les maintenir enfoncées pendant au moins 2 secondes.

Appuyer de manière répétitive sur la touche EXT SELECT pour choisir la sortie externe à étiqueter.

Appuyer sur la touche TX/PANIC pour avancer les étiquettes de confirmation de retour.

Enfoncer libérer les touches PROG/MEMO et CHIME/CAR# simultanément. L'étiquette peut être stockée pour la sortie EXT choisie. Cette étiquette sera affichée une fois la sortie EXT activée.

### Ajuste de las etiquetas de confirmación de retorno

El SEA-8081 le permite de etiquetar cada salida EXT. Una vez la salida EXT activada, la unidad principal confirmará la función visualizando el mensaje en el control remoto.

Pulse simultáneamente y mantenga pulsados los botones PROG/MEMO y CHIME/CAR# durante al menos 2 segundos.

Pulse el botón EXT SELECT repetidamente para escoger la salida externa a etiquetar.

Pulse el botón TX/PANIC repetidamente para avanzar las etiquetas de confirmación de retorno.

Presione y libere los botones PROG/MEMO y CHIME/CAR# simultáneamente. La etiqueta puede ser almacenada para la salida EXT seleccionada. Esta etiqueta será visualizada una vez la salida EXT activada.



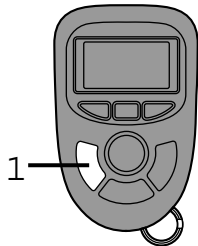

### Valet

When the system is placed in the valet mode, the system is temporarily placed on "hold". When the system is in valet, it cannot be armed, however all other functions from the remote control, including door locking and unlocking, will still operate. This mode is ideal for when the car is being serviced, washed or valet parked.

### 1

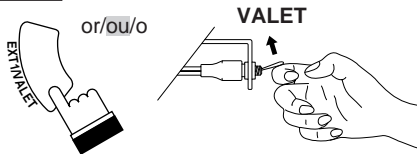

(SEA-8481)

The SEA-8081 security system can be placed into valet in two ways:

- through the Disarm/Valet switch
- through the SEA-8481 remote control

**Note:** Door locks may be optional. Consult your Alpine dealer for more information.

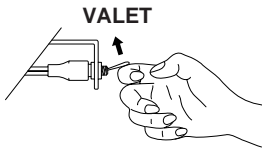

### Disarm/Valet Switch

When the system is placed into valet through the Disarm/Valet switch, all sensors are disabled and the system cannot be armed. However, the panic function can still be activated.

### 1

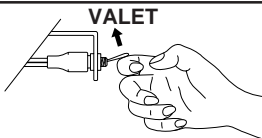

### Placing the System in Complete Valet:

Turn the Disarm/Valet switch ON (when the system is disarmed and the ignition OFF) and hold it for one second.

### 2

**Extension LED**  
**Témoin d'extension**  
**Indicador de extensión**

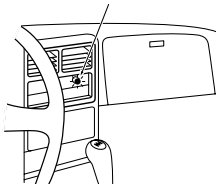

The Extension LED will flash once, indicating that the system is now in valet.

## Opération de base

Français

## Operación básica

Español

### Valet

Lorsque le système est placé en mode valet, le système est temporairement placé en mode de "maintien". Lorsque le système est en mode valet, il ne peut pas être armé, toutefois, toutes les autres fonctions de la télécommande, y compris le verrouillage et le déverrouillage des portières, fonctionnent toujours. Ce mode est idéal lorsque la voiture est donnée en réparation, au lavage ou garée par un valet.

Le système de sécurité SEA-8081 peut être placé en valet de deux manières:

- avec le commutateur de désactivation/valet
- avec la télécommande SEA-8481.

**Remarque:** Le verrouillage des portières peut être en option. Consulter votre revendeur Alpine pour plus d'informations.

### Valet

Cuando el sistema está en modo valet, está temporalmente en modo de "sostenimiento". Cuando el sistema está en valet no puede ser armado, sin embargo todas las otras funciones del control remoto, incluyendo el bloqueo y la liberación de las puertas, pueden ser empleadas. Es una característica práctica cuando se quiere hacer reparar el vehículo, hacerlo aparcar por otra persona o darlo a lavar.

El sistema de seguridad SEA-8081 puede ponerse en valet de dos maneras:

- con el interruptor de desarme/valet
- con el control remoto SEA-8481.

**Nota:** Los cierres de puerta pueden ser opcionales. Para más información consulte con su distribuidor Alpine.

### Commutateur de désactivation/valet

Quand le système est placé en valet avec le commutateur de désactivation/valet, tous les détecteurs sont mis hors service, et le système ne peut pas être activé. Cependant, la fonction de panique peut être activée toujours.

### Interruptor de desarme/valet

Si el sistema ha sido puesto en valet con el interruptor de desarme/valet, todos los sensores son desactivados, y el sistema no podrá ser armado. Sin embargo, la función de pánico puede ser activada aún.



### Mise du système en valet complet:

Placer le commutateur de désactivation/valet à la position ON (quand le système est désactivé et le contact coupé) et le maintenir enfoncé pendant une seconde.

### Puesta del sistema en valet completo:

Poner el interruptor de desarme/valet en la posición ON (cuando el sistema está desarmado y el contacto en OFF) y mantenerlo oprimido durante un segundo.

Le témoin (LED) d'extension clignote une fois, signifiant que le système est maintenant en valet.

El indicador (LED) de extensión parpadea una vez, indicando que el sistema está en valet.

## Remote Control Protected Valet

When the system is placed into valet through the SEA-8481 Remote Control, all sensors are inactive except the hood/trunk sensor. This is ideal when the car is being valet parked or washed because the hood and trunk will be protected from any prying eyes or hands. However, because the siren will sound if these sensors are tampered with, this valet mode is **NOT RECOMMENDED** when the car is being serviced. The protected valet feature can be accessed with the ignition on or off.

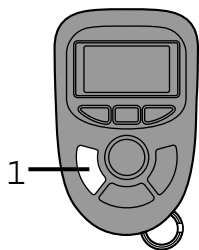

## Placing the System in Protected Valet:

**1**



(SEA-8481)

**PROTE**

Press and hold the EXT1/VALET button for at least **2** seconds (when the system is disarmed).

“PROTECTED VALET ON” will be scrolled 3 times on the display of the remote control transmitter.

**2**

**Extension LED**  
**Témoin d'extension**  
**Indicador de extensión**

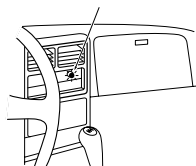

The Extension LED will blink once, indicating that the system is now in valet.



## Opération de base

Français

## Operación básica

Español

### Valet protégé de la télécommande

Quand le système est placé en valet avec la télécommande SEA-8481, tous les détecteurs sont inactifs excepté le détecteur de capot/coffre. Ceci est idéal quand la voiture est garée ou lavée par quelqu'un parce que le capot et le coffre seront protégés de yeux et mains indiscrets. Cependant, parce que la sirène sonne si ces détecteurs sont touchés, ce mode de valet protégé **N'EST PAS RECOMMANDÉ** quand la voiture est en train d'être réparée. On peut avoir accès à la caractéristique de valet protégé avec la clé de contact en position ON ou OFF.

### Valet protegido del control remoto

Cuando el sistema ha sido puesto en valet con el control remoto SEA-8481, todos los sensores son inactivos, exceptuando el detector de capó/maletero. Esto es ideal cuando el vehículo es aparcado o lavado por otra persona ya que el capó y el maletero serán protegidos de ojos y manos indiscretos. Sin embargo, debido a que la sirena suena si estos sensores son tocados, este modo de valet protegido **NO ES RECOMENDABLE** cuando el vehículo está siendo reparado. Se puede acceder a la característica de valet protegido con la llave de contacto en la posición ON u OFF.

### Mise du système en valet protégé:

Appuyer sur la touche EXT1/VALET et la maintenir enfoncée pendant au moins 2 secondes (lorsque le système est désarmé).

"PROTECTED VALET ON" défile 3 fois sur l'affichage de l'émetteur de télécommande.

Le témoin (LED) d'extension clignotera une fois pour indiquer que le système est maintenant en valet.

### Puesta del sistema en valet protegido:

Presione el botón EXT1/VALET y manténgalo presionado durante 2 segundos por lo menos (cuando el sistema está desarmado).

En la pantalla del transmisor de control remoto "PROTECTED VALET ON" desfilará 3 veces.

El indicador (LED) de extensión parpadeará una vez indicando que el sistema está actualmente en valet.



### Exiting Valet:

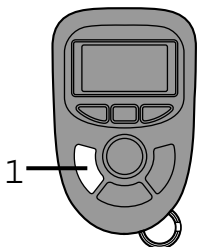

**1**

or/ou/o

EXT1/VALET

VALET

SYSTE

(SEA-8481)

Press and hold the EXT1/VALET button for at least **2** seconds (when the system is in valet). "SYSTEM IS DISARMED" will be scrolled 3 times on the display of the remote control transmitter.

OR

Turn the Disarm/Valet switch ON (when the system is in valet and the ignition is OFF) for one second.

**2**

Extension LED  
 Témoïn d'extension  
 Indicador de extensión

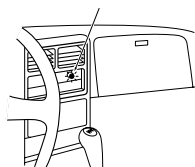

The Extension LED will flash twice, indicating that the system is out of valet (disarmed).

**Notes:**

1. When the system is in the valet mode, the extension LED will illuminate for two seconds whenever the door is opened or the ignition is turned off.
2. When exiting Protected Valet mode, the system will indicate a violation by blinking the Extension LED twice every three seconds.

### Door Lock/Unlock

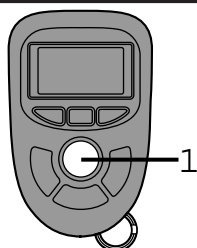

**1**

TX PANIC

LOCKE - VALET MODE

UNLOC - VALET MODE

LOCKE

UNLOC

(SEA-8481)

Pressing and releasing the TX/PANIC button while the system is in valet mode will lock and unlock the doors. The remote control transmitter will display the appropriate information once "LOCKED-VALET MODE" or "UNLOCKED-VALET MODE" is activated.

**Note:** Door Locking and unlocking may be optional. Please consult your Alpine dealer for more information.

## Opération de base

Français

## Operación básica

Español

### Sortie de valet:

Appuyer sur la touche EXT1/VALET et la maintenir enfoncée pendant au moins **2** secondes (lorsque le système est en valet). "SYSTEM IS DISARMED" (le système est désarmé) défile 3 fois sur l'affichage de l'émetteur de télécommande.  
OU  
Enclencher pendant une seconde le commutateur de désarmement/valet (lorsque le système est en valet et l'allumage coupé).

Le témoin (LED) d'extension clignote deux fois, signifiant que le système n'est plus en valet (désactivé).

#### Remarques:

1. Lorsque le système est en mode valet, le voyant d'extension s'allume pendant deux secondes à chaque fois que la porte est ouverte ou la clé de contact coupée.
2. Lors de la sortie du mode valet protégé, le système indiquera une infraction en faisant clignoter le témoin d'extension deux fois chaque trois secondes.

### Salida de valet:

Presione el botón EXT1/VALET y manténgalo presionado durante **2** segundos por lo menos (cuando el sistema está en valet). En la pantalla del transmisor de control remoto "SYSTEM IS DISARMED" desfilará 3 veces.  
O  
Ponga el interruptor de desarme/valet en ON (cuando el sistema se encuentra en valet y el encendido del coche está en OFF) durante un segundo.

El indicador (LED) de extensión parpadeará dos veces, indicando que el sistema no está en valet (desarmado).

#### Notas:

1. Cuando el sistema se encuentra en modo de "valet", el LED de extensión se iluminará durante dos segundos cada vez que la puerta sea abierta o cada vez que el encendido sea desconectado.
2. Al salir del modo valet protegido, el sistema indicará una infracción haciendo parpadear el indicador de extensión dos veces cada tres segundos.



### Verrouillage/Déverrouillage de portière

En appuyant et en relâchant la touche TX/PANIC pendant que le système est en valet les portières seront verrouillées et déverrouillées. L'émetteur de télécommande affichera l'information appropriée une fois "LOCKED-VALET MODE" ou "UNLOCKED-VALET MODE" activée.

**Remarque:** Le verrouillage/déverrouillage des portières peut être optionnel. Consultez votre revendeur agréé Alpine pour plus de détails.

### Bloqueo/desbloqueo de la puerta

Presionando y liberando el botón TX/PANIC mientras el sistema está en valet, las puertas se cerrarán y se abrirán. El transmisor de control remoto visualizará la información apropiada una vez "LOCKED-VALET MODE" o "UNLOCKED-VALET MODE" activado.

**Nota:** El bloqueo/desbloqueo de las puertas puede ser opcional. Consulte a su distribuidor Alpine para más información.



# Basic Operation

## Radar/Impact Sensor Operation

The SEA-8081 security system comes standard with a radar (microwave) sensor. The radar sensor emits a high frequency signal which is changed when mass movement, from such items as a person's body or arm is detected. The SEA-8081 security system is capable of detecting movement in two sectors, one inside the vehicle and one outside the vehicle. The impact sensor will provide two levels of impact protection, giving a warning when a light impact is placed on the vehicle and entering a full alarming state when a heavy impact is placed on the vehicle.

## WARNING (radar sensor)/ PRE-WARN (impact sensor) MODE

The warning/pre-warn mode controls the type of coverage provided by the radar and impact sensors.

When the Warning Mode is ON, the radar sensor protects two sectors, one inside the vehicle and one outside the vehicle. When the Pre-warn mode is ON, the impact sensor will provide two levels of impact protection, giving a warning when a light impact is placed on the vehicle and entering a full alarming state when a heavy impact is detected. When the Warning/Pre-warn Mode is OFF, the radar sensor will only protect the sector inside the vehicle while the impact sensor will respond only to heavy blows to the body of the vehicle.

**CAUTION: DO NOT PRESS THE TX AND EXT1 BUTTONS SIMULTANEOUSLY WHEN THE SYSTEM IS IN THE VALET MODE. PRESSING BOTH BUTTONS WHEN THE SYSTEM IS IN VALET WILL CAUSE THE SYSTEM TO ENTER THE RADAR/IMPACT SENSOR, SENSITIVITY ADJUSTMENT MODE. IF THE SYSTEM ENTERS THIS MODE, PRESS AND RELEASE THE TX AND EXT1 BUTTONS SIMULTANEOUSLY TO EXIT THIS MODE AND RETURN TO A DISARM STATE.**

## Opération de base

Français

### Opération du détecteur de radar/impact

Le système de sécurité SEA-8081 vient normalement avec un détecteur de radar (micro-onde). Le détecteur radar émet un signal de haute fréquence qui est modifié lors de la détection d'un mouvement de masse telle qu'un corps humain ou un bras. Le système de sécurité SEA-8081 est capable de détecter le mouvement dans deux secteurs, l'un à l'intérieur du véhicule, l'autre à l'extérieur du même. Le détecteur d'impact fournit deux niveaux de protection contre les impacts, pour donner un avertissement lorsqu'un impact léger est placé sur le véhicule et entrant un état d'alarme complet lorsqu'un impact lourd est placé sur le véhicule.

## Operación básica

Español

### Funcionamiento del sensor de radar/impacto

El sistema de seguridad SEA-8081 viene estándar con un sensor de radar (microondas). El sensor radar emite una señal de alta frecuencia que cambia con el movimiento de volúmenes, como al detectar el cuerpo o el brazo de una persona. El sistema de seguridad SEA-8081 es capaz de detectar movimiento en dos sectores, uno dentro del vehículo y otro fuera de él. El sensor de impacto proveerá dos niveles de protección de impacto, advirtiéndolo dando una luz de advertencia cuando se detecte un impacto ligero en el vehículo y entrando en pleno estado de alarma cuando se detecte un impacto pesado en el vehículo.

### MODE D'AVERTISSEMENT (détecteur de radar)/ PRÉAVERTISSEMENT (détecteur d'impact)

Le mode d'avertissement/préavertissement commande le type de région explorée par les détecteurs de radar/impact.

Quand le mode d'avertissement est activé (ON), le détecteur de radar protège deux secteurs, l'un à l'intérieur du véhicule et l'autre à l'extérieur du même. Quand le mode de préavertissement est activé, le détecteur d'impact fournit deux niveaux de protection contre les impacts, pour donner un avertissement lorsqu'un impact léger est placé sur le véhicule et entrant un état d'alarme complet lorsqu'un impact lourd est détecté. Lorsque le mode d'avertissement/préavertissement est sur OFF, le détecteur de radar protège seulement le secteur à l'intérieur du véhicule, pendant que le détecteur d'impact répond uniquement aux coups lourds apportés au corps du véhicule.

**PRÉCAUTION: QUAND LE SYSTÈME EST EN VALET, N'ENFONCEZ PAS LES TOUCHES TX ET EXT-1 SIMULTANÉMENT. SI VOUS ENFONCEZ LES DEUX TOUCHES QUAND LE SYSTÈME EST EN VALET, LE SYSTÈME ENTRERA LE MODE DE RÉGLAGE DE LA SENSIBILITÉ DU DÉTECTEUR DE RADAR/IMPACT. SI LE SYSTÈME ENTRE CE MODE, ENFONCEZ ET RELÂCHEZ LES TOUCHES TX ET EXT-1 SIMULTANÉMENT POUR SORTIR CE MODE ET RETOURNER À L'ÉTAT DÉSACTIVÉ.**

### MODO DE ALARMA (sensor de radar)/DE PREALARMA (sensor de impacto)

El modo de alarma/prealarma controla el tipo de cobertura provista por el sensor de radar y de impacto.

Cuando el modo de alarma está en ON, el sensor de radar protege dos sectores, uno dentro del vehículo y uno exterior al vehículo. Cuando el modo de prealarma está en ON, el sensor de impacto proveerá dos niveles de protección de impacto, advirtiéndolo dando una luz de advertencia cuando se detecte un impacto ligero en el vehículo y entrando en pleno estado de alarma cuando se detecte un impacto pesado. Cuando el modo de alarma/prealarma esté en OFF (desconectado), el sensor de radar sólo protegerá el sector en el interior del vehículo mientras que el sensor de impacto responderá sólo ante los impactos fuertes sobre el cuerpo del vehículo.

**PRECAUCION: NO PULSAR SIMULTANEAMENTE LOS BOTONES TX Y EXT-1 CUANDO EL SISTEMA ESTA EN MODO VALET. PULSAR AMBOS BOTONES CUANDO EL SISTEMA ESTA EN VALET OCASIONARA QUE EL SISTEMA ENTRE EN EL MODO DE AJUSTE DE LA SENSIBILIDAD DEL SENSOR DE RADAR/IMPACTO. SI EL SISTEMA ENTRA EN ESTE MODO, PULSE Y SUELTE LOS BOTONES TX Y EXT-1 SIMULTANEAMENTE PARA SALIR DE ESTE MODO Y RETORNAR AL ESTADO DE DESARME.**



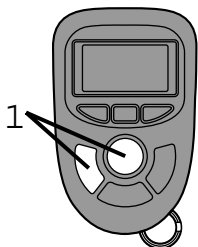

### Turning the Warning Mode On:

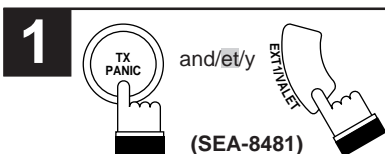

With the system disarmed and NOT in the Valet mode, press and release the TX/PANIC and EXT1/VALET buttons simultaneously.

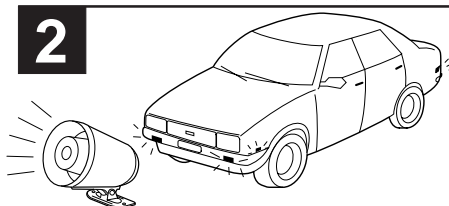

The system will acknowledge the command by chirping the siren and flashing the lights twice.

**Note:** Flashing lights may be optional. Consult your Alpine dealer for more information.

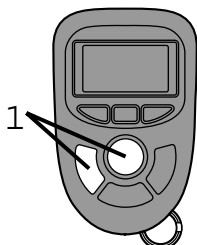

### Turning the Warning Mode Off:

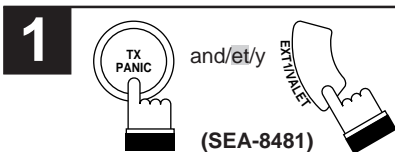

With the system disarmed and NOT in the Valet mode, press and release the TX/PANIC and EXT1/VALET buttons simultaneously.

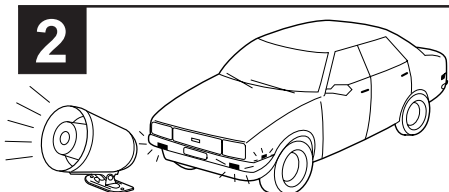

The system will acknowledge receipt of the command by chirping the siren and flashing the lights three times.

**Note:** Flashing lights may be optional. Consult your Alpine dealer for more information.

Français  
**Opération de base**

Español  
**Operación básica**

**Activation du mode d'avertissement:**

**Activación del modo de alarma:**

Avec le système désarmé mais PAS en mode valet, enfoncez et relâchez les touches TX/PANIC et EXT1/VALET simultanément.

Con el sistema desarmado y NO en el modo Valet, pulse y suelte simultáneamente los botones TX/PANIC y EXT1/VALET.

Le système accusera réception de l'ordre en faisant retentir la sirène et en faisant clignoter les feux deux fois.

El sistema informará de la recepción de la orden haciendo sonar la sirena y haciendo parpadear las luces dos veces.

**Remarque:**Le clignotement des feux peut être optionnel. Pour plus de détails contacter votre revendeur Alpine.

**Nota:** Las luces parpadeantes pueden ser opcionales. Consulte a su distribuidor Alpine para más información.



**Désactivation du mode d'avertissement:**

**Desactivación del modo de alarma:**

Avec le système désarmé mais PAS en mode valet, enfoncez et relâchez les touches TX/PANIC et EXT1/VALET simultanément.

Con el sistema desarmado y NO en el modo Valet, pulse y suelte simultáneamente los botones TX/PANIC y EXT1/VALET.

Le système accusera réception de l'ordre en faisant retentir la sirène et en faisant clignoter les feux trois fois.

El sistema informará de la recepción de la orden haciendo sonar la sirena y haciendo parpadear las luces tres veces.

**Remarque:**Le clignotement des feux peut être optionnel. Pour plus de détails contacter votre revendeur Alpine.

**Nota:** Las luces parpadeantes pueden ser opcionales. Consulte a su distribuidor Alpine para más información.

# Basic Operation

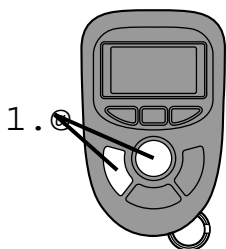

## Turning the Pre-Warn Mode On and Off:

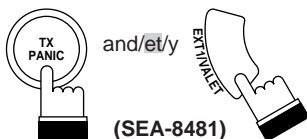
**1**

With the system disarmed and NOT in the Valet mode, press and release the TX/PANIC and EXT1/VALET buttons simultaneously.

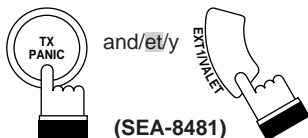
**2**

Within 3 seconds, press and release the TX/PANIC and EXT1/VALET buttons simultaneously.

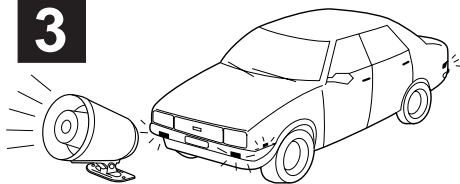
**3**

On mode: chirping the siren and flashing the lights three times.

Off mode: chirping the siren and flashing the lights four times.

**Note:** Flashing lights may be optional. Consult your Alpine dealer for more information.



Français  
**Opération de base**

Español  
**Operación básica**

**Activation et désactivation du mode de préavertissement:**

**Activación y desactivación del modo de prealarma:**

Avec le système désarmé mais PAS en mode valet, enfoncez et relâchez les touches TX/PANIC et EXT1/VALET simultanément.

Con el sistema desarmado y NO en el modo Valet, pulse y suelte simultáneamente los botones TX/PANIC y EXT1/VALET.

Dans les 3 secondes, enfoncez et relâchez les touches TX/PANIC et EXT1/VALET simultanément.

En tres segundos, pulse y suelte simultáneamente los botones TX/PANIC y EXT1/VALET.



Mode activé: fait retentir la sirène et fait clignoter les feux trois fois.

Modo activado: hace sonar la sirena y hace parpadear las luces tres veces.

Mode désactivé: fait retentir la sirène et fait clignoter les feux quatre fois.

Modo desactivado: hace sonar la sirena y hace parpadear las luces cuatro veces.

**Remarque:** Le clignotement des feux peut être optionnel. Pour plus de détails contacter votre revendeur Alpine.

**Nota:** Las luces parpadeantes pueden ser opcionales. Consulte a su distribuidor Alpine para más información.



# English Basic Operation

## **IMPORTANT: FOR RESIDENTS OF THE STATE OF NEW YORK:**

*Effective January 1, 1993, section 399-u of the general business law has been amended by the state of New York. This amendment states that any alarm system sold or installed in the state of New York cannot be activated unless there is direct physical contact with the vehicle.*

*In order for this system to be used in the state of New York, the warning mode chirps must be turned OFF. When the warning mode chirps are turned off, the system will not chirp the siren when the outer sector is violated or when the pre-warn of the impact sensor is responded. However, although the warning chirps are turned off, the system will still flash the lights as a warning to step away from the vehicle.*

---

---

## Turning the Warning/Pre-Warn Chirps On and Off:

**1**

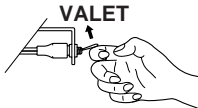

With the system disarmed and NOT in the Valet mode, turn the valet/disarm switch on and off rapidly three times. (This procedure must be completed in five seconds.)

**2**

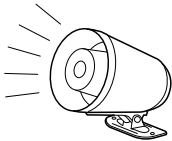

The siren will chirp to indicate the status of the warning/pre-warn mode chirps. If the siren chirps twice, it indicates that the warning/pre-warn mode chirps have been turned off. If the siren chirps three times, it indicates that the warning/pre-warn mode chirps have been turned on.

## Opération de base

Français

### **IMPORTANT: POUR LES RÉSIDENTS DE L'ÉTAT DE NEW YORK:**

À dater du 1er Janvier 1993, la section 399-u de la loi de portée générale a été modifiée par l'état de New York. Cet amendement indique que tout système d'alarme vendu ou installé dans l'état de New York ne peut pas être activé, sauf en cas de contact physique direct avec le véhicule.

Afin que ce système puisse être utilisé dans l'état de New York, les signaux sonores du mode d'avertissement doivent être désactivés (OFF). Lorsque les signaux sonores de mode d'avertissement sont désactivés, le système n'enclenche pas la sirène en cas d'infraction du secteur extérieur ou en cas de réponse du préavertissement du détecteur d'impact. Toutefois, bien que les signaux sonores d'avertissement soient désactivés, le système clignote toujours comme avertissement de s'éloigner du véhicule.

## Operación básica

Español

### **IMPORTANTE: PARA RESIDENTES EN EL ESTADO DE NUEVA YORK:**

Efectivo desde el 1 de enero de 1993, sección 399-u de la ley general de gestión, ha sido enmendado por el estado de Nueva York. Estas enmiendas establecen que cualquier sistema de alarma vendido o instalado en el estado de Nueva York no puede accionarse a menos que haya contacto físico directo con el vehículo.

A fin de poder usar este sistema en el estado de Nueva York, el modo de alarma con sonido debe ponerse en OFF. Cuando el modo de alarma con sonido se desactiva, el sistema no activará la sirena cuando la parte exterior sea violada o cuando la prealarma del sensor de impacto responde. Sin embargo, aunque se desactive el sistema de alarma con sonido, el sistema hará parpadear las luces como advertencia para mantenerse alejado del vehículo.



### **Déclenchement et désactivation (On/Off) les signaux sonores d'avertissement/préavertissement:**

Avec le système en mode désarmé, mais PAS en mode valet, activer et désactiver trois fois, rapidement le commutateur de désactivation/valet. (Cette procédure doit être terminée en cinq secondes.)

La sirène retentit pour indiquer l'état des signaux sonores du mode d'avertissement/préavertissement. Si la sirène retentit deux fois, elle indique que les signaux sonores du mode d'avertissement/préavertissement ont été désactivés. Si la sirène retentit trois fois, elle indique que les signaux sonores du mode d'avertissement/préavertissement ont été activés.

### **Activación y desactivación del sonido de alarma/prealarma:**

Con el sistema desarmado y NO en modo Valet (aparcacoches), ponga el interruptor de desarme/valet en ON y OFF rápidamente tres veces. (Este procedimiento debe completarse en cinco segundos.)

La sirena sonará para indicar el estado del modo de alarma/prealarma con sonido. Si la sirena suena dos veces, indica que el sonido del modo de alarma/prealarma se ha desactivado. Si la sirena suena tres veces, indica que el sonido del modo de alarma/prealarma se ha activado.



## Adding a Second Radar Sensor

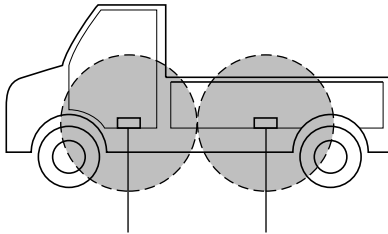

Radar Sensor #1      Radar Sensor #2  
Détecteur de radar #1    Détecteur de radar #2  
Sensor de radar #1      Sensor de radar #2

To provide increased protection for bigger vehicles like pickup trucks, sport utility vehicles, and recreational vehicles, an additional SEC-8345 Dual Sector Radar Sensor can be added. The second radar sensor can be turned on and off as needed for added flexibility.

**Note:** The radar sensor is not waterproof. If this radar sensor is to be installed outside the vehicle, it must be encased in a waterproof enclosure. Consult your Alpine dealer for more information.

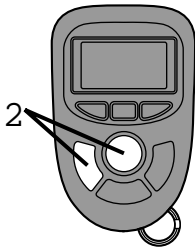

## Turning the Second Radar Sensor On and Off

**1**

Arm the system.

**2**

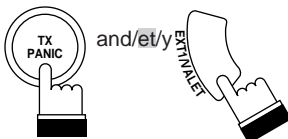

(SEA-8481)

While the system is armed, press and release the TX/PANIC and EXT1/VALET buttons on the remote control transmitter.

The siren will acknowledge receipt of the command by chirping the siren:

- twice to indicate that the second radar sensor is on.
- three times to indicate that the second radar sensor is off.

**Note:** Even if the security is disarmed and rearmed, the second radar sensor will remain in the same state until the above procedure is repeated.

## Opération de base

Français

## Operación básica

Español

### Addition d'un deuxième détecteur de radar

Pour assurer une protection accrue aux véhicules plus gros, tels que les camionnettes, des véhicules sportifs utilitaires, et des véhicules de loisirs, un détecteur de radar supplémentaire SEC-8345 à double secteur peut être ajouté. Le deuxième détecteur de radar peut être activé et désactivé au besoin pour augmenter la flexibilité.

**Remarque:** Le détecteur radar n'est pas étanche. Si ce détecteur radar doit être installé hors du véhicule, il doit être encastré dans un coffret étanche. Consulter votre revendeur Alpine pour plus d'informations.

### Adición de un segundo sensor de radar

Para obtener más protección en vehículos más grandes como un camión ligero, vehículos deportivos o vehículos de ocio, se puede añadir un sensor de radar de sector dual SEC-8345. Para una mayor flexibilidad, el segundo sensor de radar puede ser activado o desactivado de acuerdo con las necesidades.

**Nota:** El sensor radar no es a prueba de agua. Si este sensor radar tiene que ser instalado fuera del vehículo, asegúrese de protegerlo con una cubierta a prueba de agua. Para mayor información, consulte a su distribuidor Alpine.

### Activation et désactivation du deuxième détecteur de radar

Armer le système.

Pendant que le système est armé, appuyer sur les touches TX/PANIC et EXT1/VALET de la télécommande et les relâcher. La sirène accuse réception de la commande en émettant un son aigu:

- elle retentit deux fois pour indiquer que le deuxième détecteur de radar est activé.
- elle retentit trois fois pour indiquer que le deuxième détecteur de radar est désactivé.

**Remarque:** Même si le système d'alarme est désarmé et réarmé, le deuxième détecteur radar reste dans le même état jusqu'à ce que la procédure ci-dessus soit répétée.

### Activación y desactivación del segundo sensor de radar

Arme el sistema.

Mientras el sistema es armado, presione y suelte los botones TX/PANIC y EXT1/VALET en el transmisor del control remoto. La sirena acusará con su sonido el recibo de la orden:

- dos veces para indicar que el segundo sensor de radar está activado.
- tres veces para indicar que el segundo sensor de radar está desactivado.

**Nota:** Aun cuando el sistema de seguridad sea desactivado y luego activado nuevamente, el segundo sensor radar permanecerá en el mismo estado hasta que el procedimiento antes descrito sea repetido.



# Basic Operation

## When the Warning Mode is ON, the Radar Sensor Operates as Follows:

**Note:** The following explanation describes the operation with one radar sensor. Operation with a second radar sensor is also included when necessary.

### 1

**Extension LED**  
(Blinks once per second)

**Témoin d'extension**  
(Clignote une fois par seconde)

**Indicador de extensión**  
(Parpadea una vez por segundo)

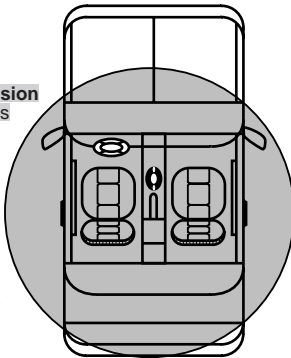

After the system is armed, the radar sensor expands to the outer sector. (The Extension LED blinks once per second.)

### 2

**Extension LED**  
(Blinks at a rapid rate for five seconds)

**Témoin d'extension**  
(Clignote rapidement pendant cinq secondes)

**Indicador de extensión**  
(Parpadea rápidamente durante cinco segundos)

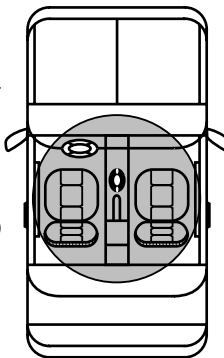

If movement is detected in the outer sector, the radar sensor reduces to the inner sector and the Extension LED blinks at a rapid rate for five seconds. This 5 second time period helps distinguish between passers-by and actual threatening situations.

**Note:** If the second radar sensor in a system that incorporates two radar sensors detects movement, the system will chirp the siren and flash the parking lights once.

If movement is detected inside the vehicle during this time period, the system will immediately enter an alarming state (siren & light flashes).

## Opération de base

Français

## Operación básica

Español

Lorsque le mode d'avertissement est activé (ON), le détecteur radar fonctionne comme suit:

**Remarque:** L'explication suivante décrit le fonctionnement avec un détecteur radar. L'explication de fonctionnement avec un deuxième détecteur radar est également fournie si nécessaire.

Après l'activation du système, le détecteur de radar se propage au secteur extérieur. (Le témoin (LED) d'extension clignotera une fois par seconde.)

Si le mouvement est détecté dans le secteur extérieur, le détecteur de radar se restreint au secteur intérieur et le témoin (LED) d'extension clignote rapidement pendant cinq secondes. Ce période de cinq secondes aide à distinguer entre les situations de passants et menace réel.

**Remarque:** Si le deuxième détecteur de radar détecte un mouvement dans un système à deux détecteurs de radar, le système fait retentir la sirène et fait clignoter une fois les feux de stationnement.

Si le mouvement est détecté à l'intérieur du véhicule pendant cette période, le système entrera immédiatement un état d'alarme (sirène et feux clignotants).

Cuando el modo de advertencia es activado (ON), el sensor radar funciona de la siguiente forma:

**Nota:** La siguiente explicación describe la operación con un sensor radar. También se describe la operación con un segundo sensor radar cuando es necesario.

Una vez que el sistema esté armado, el sensor de radar se amplía al sector externo. (El LED de extensión parpadea una vez por segundo.)

Si se detecta movimiento en el sector externo, el sensor de radar se reduce al sector interior y el LED de extensión parpadea rápidamente durante cinco segundos. Este período de cinco segundos ayuda a distinguir entre peatones que pasan por la zona y situaciones amenazadoras reales.

**Nota:** Si el segundo sensor de radar en un sistema que incorpora dos sensores de radar detecta movimiento, el sistema hará sonar la sirena y hará destellar una vez las luces de aparcamiento.

Si el movimiento se detecta en el interior del vehículo durante este período, el sistema entrará inmediatamente en estado de alarma (sirena y parpadeo de luces).



**3**

**Extension LED**  
 (Blinks once per second)  
**Témoin d'extension**  
 (Clignote une fois par seconde)  
**Indicador de extensión**  
 (Parpadea una vez por segundo)

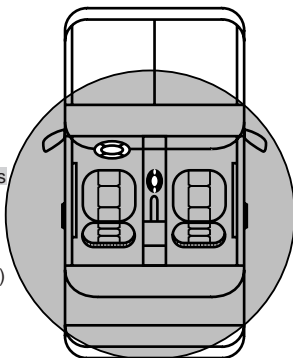

If no movement is detected inside the vehicle during Step 2, the radar sensor expands back to the outer sector. (The LED blinks once per second)

**Extension LED**  
 (Blinks rapidly)  
**Témoin d'extension**  
 (Clignote rapidement)  
**Indicador de extensión**  
 (Parpadea rápidamente)

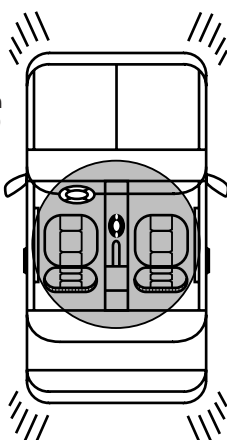

A. If movement is detected inside the outer sector within 5 seconds after expanding, the system will give four light flashes and four siren chirps (if the warning mode chirps are turned on) as a warning to move away from the vehicle. Simultaneously, the radar sensor's coverage will collapse back into the car and the sensor will monitor the inside of the vehicle for 30 seconds. (The LED will blink rapidly.)

**Note:** If the second radar sensor in a system that incorporates two radar sensors detects movement, the system will chirp the siren and flash the parking lights five times.

If movement is detected inside the vehicle during the 30 second time period, the system will immediately enter an alarming state (siren & light flashes).

B. If movement is not detected within 5 seconds after expanding, the system returns to Step 1.



## Opération de base

Français

## Operación básica

Español

Si on ne détecte pas de mouvement à l'intérieur du véhicule pendant le pas 2 , le détecteur de radar se propage au secteur extérieur (Le témoin (LED) clignotera une fois par seconde).

Si no se detecta movimiento en el interior del vehículo durante el paso 2 , el sensor de radar vuelve a ampliarse al sector exterior. (El LED parpadea una vez por el segundo).

A. Si un mouvement est détecté dans le secteur extérieur dans les 5 secondes qui suivent l'expansion, le système fera retentir quatre fois la sirène et fera clignoter quatre fois les feux (si les signaux sonores du mode d'avertissement sont activés) comme avertissement de s'éloigner du véhicule. Simultanément, la région explorée par le détecteur du radar se repliera à l'intérieur du véhicule et le détecteur contrôlera l'intérieur du véhicule pendant 30 secondes. (Le témoin (LED) clignotera rapidement.)

**Remarque:** Si le deuxième détecteur de radar détecte un mouvement dans un système à deux détecteurs de radar, le système fait retentir la sirène et fait clignoter cinq fois les feux de stationnement.

Si un mouvement est détecté à l'intérieur du véhicule pendant la période de 30 secondes, le système entrera immédiatement un état d'alarme (sirène et feux clignotants).

B. Si aucun mouvement n'est pas détecté dans les 5 secondes qui suivent l'expansion, le système retournera au pas 1 .

A. Si el movimiento se detecta en el interior del sector externo en los 5 segundos que siguen a la ampliación, el sistema hará parpadear las luces cuatro veces y hará sonar la sirena cuatro veces (si el modo de alarma con sonido está activado) como advertencia para alejarse del vehículo. Simultáneamente, la cobertura del sensor de radar volverá a repliarse al interior del automóvil y el sensor vigilará el interior del vehículo durante 30 segundos. (El LED parpadeará rápidamente).

**Nota:** Si el segundo sensor de radar en un sistema que incorpora dos sensores de radar detecta movimiento, el sistema hará sonar la sirena y hará destellar cinco veces las luces de aparcamiento.

Si se detecta movimiento en el interior del vehículo durante estos 30 segundos, el sistema entrará inmediatamente en estado de alarma (sirena y parpadeo de luces).

B. Si el movimiento no es detectado 5 segundos después de la ampliación, el sistema vuelve al paso 1 .



**4**

**Extension LED**  
 (Blinks once per second)

**Témoin d'extension**  
 (Clignote une fois par seconde)

**Indicador de extensión**  
 (Parpadea una vez por segundo)

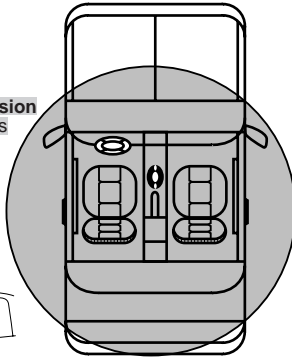

If movement is NOT detected during the 30 second reduced state in Step 3 A, the radar sensor expands back to the outer sector. (The LED blinks once per second.)

**Extension LED**  
 (Blinks slowly)

**Témoin d'extension**  
 (Clignote lentement)

**Indicador de extensión**  
 (Parpadea lentamente)

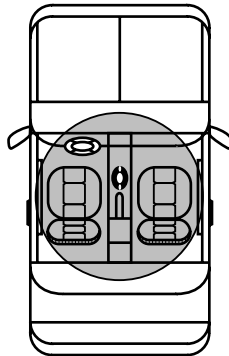

- A. If movement is detected within 5 seconds after expanding, the radar sensor repeats the warning indicators of step 3 A. However, if the system has repeated the warning indicators of Step 3 A three times, the radar sensor will reduce its sensitivity again and wait for 15 minutes. This is to stop the warning indicators should the automobile be subjected to an unwanted trigger such as a rain shower or snowstorm. (The LED will blink at a slow rate.)

If movement is detected inside the vehicle during the 15 minute time period, the system will immediately enter an alarming state (siren & light flashes).

- B. If movement is not detected within 5 seconds after expanding, the system returns to Step 1 .

## Opération de base

Français

## Operación básica

Español

Si on NE détecte PAS de mouvement pendant la période réduite de 30 secondes du pas 3 A, le détecteur de radar se propage encore au secteur extérieur. (Le témoin (LED) clignote une fois par seconde.)

Si NO se detecta movimiento durante los 30 segundos del estado reducido del paso 3 A, el sensor de radar se amplía al sector exterior (El LED parpadea una vez por segundo).

A. Si un mouvement est détecté dans les 5 secondes qui suivent l'expansion, le détecteur de radar répétera les indications d'avertissement du pas 3 A. Cependant, si le système a répété les indications d'avertissement du pas 3 A trois fois, le détecteur de radar réduira sa sensibilité encore et attendra pendant 15 minutes. Ceci pour arrêter les indications d'avertissement dues à un déclenchement non désiré comme celles-ci provoquées par une averse ou par une tempête de neige. (Le témoin (LED) clignotera lentement.)

Si un mouvement est détecté à l'intérieur du véhicule pendant la période de 15 minutes, le système entrera immédiatement un état d'alarme (sirène et feux clignotants).

B. Si aucun mouvement n'est pas détecté dans les 5 secondes qui suivent l'expansion, le système retourne au pas 1.

A. Si se detecta movimiento en los 5 segundos que siguen a la ampliación, el sensor de radar repite las indicaciones de alarma del paso 3 A. Sin embargo, si el sistema ha repetido las indicaciones de alarma del paso 3 A tres veces, el sensor de radar reducirá su sensibilidad nuevamente y esperará durante 15 minutos. Esto tiene la finalidad de detener los indicadores de alarma si el automóvil estuviera sometido a una situación anormal, tal como una fuerte lluvia o una tormenta de nieve y se produjera un disparo no deseado del sistema (El LED parpadeará lentamente).

Si se detecta movimiento en el interior del vehículo durante el período de 15 minutos, el sistema entrará inmediatamente en estado de alarma (sirena y parpadeo de luces).

B. Si el movimiento no es detectado en los 5 segundos posteriores a la ampliación, el sistema vuelve al paso 1.



**5**

**Extension LED**  
 (Blinks once per second)

**Témoin d'extension**  
 (Clignote une fois par seconde)

**Indicador de extensión**  
 (Parpadea una vez por segundo)

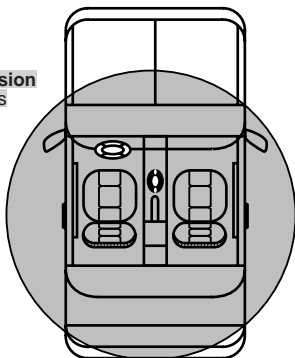

After the 15 minute wait period of Step 4 is over, the system expands back to the outer sector. (The LED blinks once per second.)

- A. If movement is detected within 5 seconds after expanding, the system reduces its sensitivity for another 15 minute time period (Step 4 A).
- B. If movement is not detected within 5 seconds after expanding, the system returns to Step 1 .

**Note:** Flashing parking lights may be optional. Consult your Alpine dealer for more information.

## Dual Stage Impact Sensor Operation

The dual stage impact sensor detects impact to the vehicle. Like the radar sensor, the impact sensor incorporates two different coverage levels. If a light impact is placed on the vehicle, the system will chirp the siren and flash the lights twice to warn those around the vehicle to step away. If a heavy impact is placed on the vehicle, the system will enter an alarming state. For increased flexibility, the pre-warn chirps and the pre-warn coverage can be turned on and off as desired.

**Note:** Flashing parking lights may be optional. Consult your Alpine dealer for more information.

## Opération de base

Français

Passées les 15 minutes d'attente du pas 4 , le système se propage encore au secteur extérieur. (Le témoin (LED) clignote une fois par seconde.)

- A. Si un mouvement est détecté dans les 5 secondes qui suivent l'expansion, le système réduit sa sensibilité pendant une autre période de 15 minutes (pas 4 A).
- B. Si aucun mouvement n'est pas détecté dans les 5 secondes qui suivent l'expansion, le système retourne au pas 1 .

**Remarque:** Les feux de stationnement clignotants peuvent être en option. Consulter votre revendeur Alpine pour plus d'informations.

## Operación básica

Español

Después que han pasado los 15 minutos del tiempo de espera del paso 4 , el sistema vuelve a ampliarse al sector exterior (El LED parpadea una vez por segundo).

- A. Si se detecta movimiento dentro de los 5 segundos posteriores a la ampliación, el sistema reduce su sensibilidad por otro período de 15 minutos (paso 4 A).
- B. Si el movimiento no es detectado dentro de los 5 segundos posteriores a la ampliación, el sistema vuelve al paso 1 .

**Nota:** Las luces destellantes de aparcamiento pueden ser opcionales. Para más información consulte con su distribuidor Alpine.

## Fonctionnement du détecteur d'impact en deux étapes

Le détecteur d'impact en deux étapes détecte l'impact au véhicule. Comme le détecteur de radar, le détecteur d'impact contient deux niveaux. Si un impact léger est placé sur le véhicule, le système fait retentir la sirène et fait clignoter les feux deux fois pour avertir les personnes autour du véhicule de s'éloigner. Si un impact lourd est placé sur le véhicule, le système entre dans un état d'alarme. Pour une flexibilité accrue, les signaux sonores de préavertissement et la couverture de préavertissement peuvent être activés et désactivés à votre convenance.

**Remarque:** Les feux de stationnement clignotants peuvent être en option. Consulter votre revendeur Alpine pour plus d'informations.

## Operación del sensor de impacto en dos etapas

El sensor de impacto en dos etapas detecta un impacto en el vehículo. Como el sensor de radar, el sensor de impacto incorpora dos niveles diferentes de cobertura. Si el vehículo recibe un impacto ligero, el sistema hará sonar la sirena y hará destellar dos veces las luces para advertir a quien esté cerca del vehículo de que se aleje. Si el vehículo recibe un impacto fuerte, el sistema entrará en estado de alarma. Para una mayor flexibilidad, el sonido de preadvertencia y la cobertura de preadvertencia pueden ser activados o desactivados según se desee.

**Nota:** Las luces destellantes de aparcamiento pueden ser opcionales. Para más información consulte con su distribuidor Alpine.





## Sensor Adjustment (Radar Sensor)

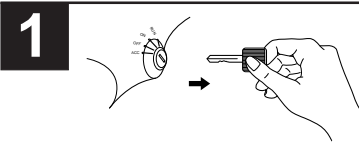
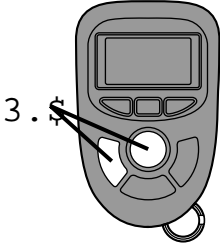

Remove the key from the ignition.

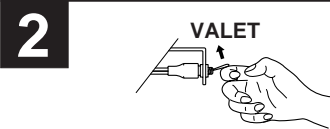

Turn the Disarm/Valet switch ON and hold it for one second.  
The extension LED will glow for one second.

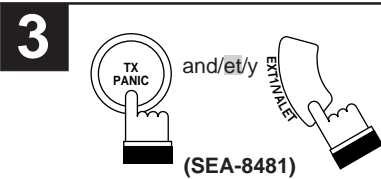

Press and release the TX/PANIC and EXT1/VALET buttons simultaneously.  
"EXTERIOR RADAR ADJ" will appear on the remote control transmitter. The system is in exterior radar sector adjustment mode.

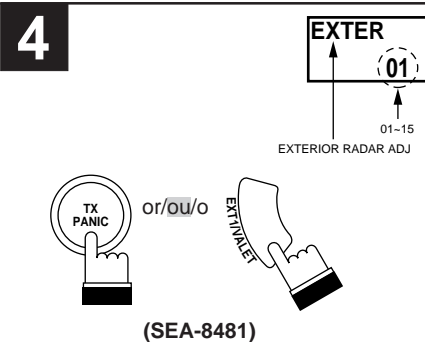

Press and release the TX/PANIC or EXT1/VALET button to make the sensitivity adjustment (outside of the vehicle).  
A number from 1 to 15 will appear representing the amount of radar sector coverage. "1" is the least coverage while "15" is the most coverage. When finished adjusting the exterior radar sector coverage, proceed to step 5 .

TX/PANIC button: UP  
EXT1/VALET button: DOWN

**Note:** If sensed, the Extension LED will blink 6 times.

## Opération avancée

Français

## Operación avanzada

Español

### Réglage de capteur (déecteur de radar)

### Ajuste de sensores (sensor del radar)

Retirer la clé de contact

Retire la llave de contacto.

Enclencher le commutateur de désarmement/valet, et le tenir pendant une seconde. Le témoin d'extension luit en rouge pendant une seconde.

Ponga el interruptor de Desarme/valet en ON y manténgalo pulsado durante un segundo. El indicador de extensión se encenderá durante un segundo.

Enfoncer et relâcher les touches TX/PANIC et EXT1/VALET simultanément. "EXTERIOR RADAR ADJ" apparaîtra sur l'émetteur de télécommande. Le système est en mode de réglage du secteur de radar extérieur.

Presione y libere los botones TX/PANIC y EXT1/VALET simultáneamente. "EXTERIOR RADAR ADJ" aparecerá en el transmisor de control remoto. El sistema está en modo de ajuste del sector de radar exterior.

Appuyer et relâcher la touche TX/PANIC ou EXT1/VALET pour faire le réglage de sensibilité (extérieur du véhicule). Un numéro de 1 à 15 apparaîtra représentant la couverture totale du secteur de radar. "1" représente la moindre couverture pendant que "15" représente la majeure couverture. Une fois terminé le réglage de la couverture de secteur de radar extérieur, procéder au pas 5 .

Pulse y suelte el botón TX/PANIC o EXT1/VALET para realizar el ajuste de sensibilidad (fuera del automóvil). Un número de 1 a 15 aparecerá representando la cobertura total del sector de radar. "1" representa la menor cobertura mientras que "15" representa la mayor cobertura. Una vez acabado el ajuste de la cobertura del sector de radar exterior, proceda al paso 5 .

Touche TX/PANIC: vers le haut  
Touche EXT1/VALET: vers le bas

Botón TX/PANIC: hacia arriba  
Botón EXT1/VALET: hacia abajo

**Remarque:** S'il y a sensation le témoin d'extension clignote 6 fois.

**Nota:** Si hay sensación, el indicador de extensión parpadea 6 veces.



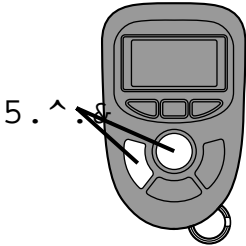

## Sensor Adjustment (Radar Sensor) (Continued)

5



Press and release the TX/PANIC and EXT1/VALET buttons simultaneously. This will allow the adjustment of the interior radar sector coverage.

6

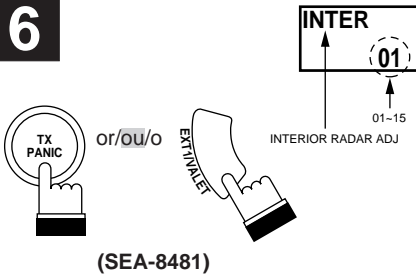

Press and release the TX/PANIC or EXT1/VALET button to make the sensitivity adjustment (inside of the vehicle). Again, "1" represents the least coverage and "15" the most coverage.

TX/PANIC button: UP  
EXT1/VALET button: DOWN

**Notes:**

- A value other than the setting values shown in the step 4 can not be set.
- If sensed, the Extension LED will blink 6 times.

7

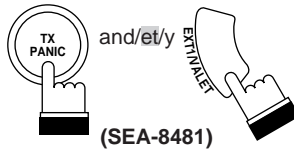

Press and release the TX/PANIC and EXT1/VALET buttons simultaneously. This exits radar sensor adjustment mode.

**Note:** Please consult with the Alpine dealer.



## Opération avancée

Français

## Operación avanzada

Español

### Réglage de capteur (détecteur de radar) (suite)

### Ajuste de sensores (sensor del radar) (continuación)

Enfoncer et relâcher les touches TX/PANIC et EXT1/VALET simultanément. Ceci permet le réglage de la couverture du secteur de radar intérieur.

Presione y libere los botones TX/PANIC y EXT1/VALET simultáneamente. Esto permite el ajuste de la cobertura del sector de radar interior.

Appuyer et relâcher la touche TX/PANIC ou EXT1/VALET pour faire le réglage de sensibilité (intérieur du véhicule). Encore, "1" représente la moindre couverture et "15" la majeure couverture.

Pulse y suelte el botón TX/PANIC o el botón EXT1/VALET para realizar el ajuste de sensibilidad (dentro del automóvil). Una vez más, "1" represente la menor cobertura y "15" la mayor cobertura.

Touche TX/PANIC: vers le haut  
Touche EXT1/VALET: vers le bas

Botón TX/PANIC: hacia arriba  
Botón EXT1/VALET: hacia abajo

#### Remarques:

- Uniquement peuvent être réglées les valeurs montrées dans le pas 4 .
- S'il y a sensation le témoin d'extension clignote 6 fois.

#### Notas:

- No es posible ajustar otro valor que aquellos mostrados en el paso 4 .
- Si hay sensación, el indicador de extensión parpadea 6 veces.

Enfoncer et relâcher les touches TX/PANIC et EXT1/VALET simultanément. Ceci sort du mode de réglage du détecteur de radar.

Presione y libere los botones TX/PANIC y EXT1/VALET simultáneamente. Esto hace salir del modo de ajuste del sensor de radar.

**Remarque:** Prière de contacter le revendeur Alpine.

**Nota:** Contacte, por favor, a su concesionario Alpine.





## Sensor Adjustment (Impact Sensor)

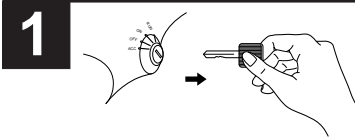
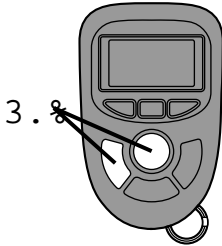

Remove the key from the ignition.

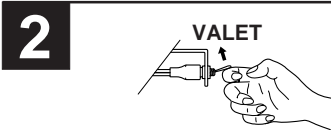

Turn the Disarm/Valet switch ON and hold it for two seconds. The Extension LED will glow for 1 second.

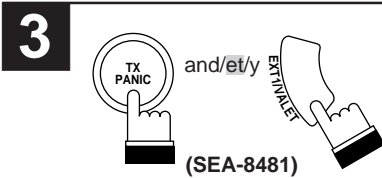

Press and release the TX/PANIC and EXT1/VALET buttons simultaneously. (The Radar sensor adjustment mode is on.) The system will enter exterior radar sensor adjustment mode.

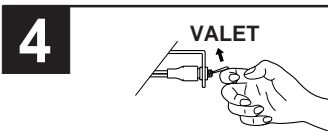

Turn the Disarm/Valet switch ON and hold it for two seconds. The siren will "beep" one time. (The Impact sensor adjustment mode is on.)



Press and release either the TX/PANIC or EXT1/VALET button to make sensitivity adjustments. "1" represents a lower sensitivity whereas a "15" represents a higher sensitivity required to trigger the security system.

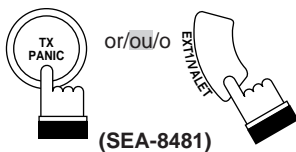

TX/PANIC button: UP  
EXT1/VALET button: DOWN

**Note:** If sensed, the Extension LED will blink once.

## Opération avancée

Français

## Operación avanzada

Español

### Réglage de capteur (capteur de choc)

### Ajuste de sensores (sensor de impactos)

Retirer la clé de contact.

Retire la llave de contacto.

Enclencher le commutateur de désarmement/valet, et le tenir pendant deux secondes. Le témoin d'extension luira en rouge pendant une seconde.

Ponga el interruptor de desarme/valet en ON y manténgalo pulsado durante dos segundos. El indicador de extensión lucirá durante un segundo.

Enfoncer et relâcher les touches TX/PANIC et EXT1/VALET simultanément. (Le mode de réglage du capteur de radar est activé.)  
Le système entrera le mode de réglage du capteur de radar extérieur.

Presione y libere los botones TX/PANIC y EXT1/VALET simultáneamente. (El modo de ajuste del sensor de radar es activado.)  
El sistema entrará el modo de ajuste del sensor de radar exterior.

Enclencher le commutateur de désarmement/valet, et le tenir pendant deux secondes. La sirène sonnera une fois. (Le mode de réglage du capteur de choc est activé.)

Ponga el interruptor de desarme/valet en ON y manténgalo pulsado durante dos segundos. La sirena emitirá un pitido. (El modo de ajuste del sensor de impacto es activado.)

Enfoncer et relâcher la touche TX/PANIC ou EXT1/VALET pour effectuer les réglages de sensibilité. "1" représente la moindre sensibilité et "15" représente la majeure sensibilité nécessaires pour déclencher le système de sécurité.

Presione y libere el botón TX/PANIC o EXT1/VALET para efectuar los ajustes de sensibilidad. "1" representa una menor sensibilidad y "15" representa una mayor sensibilidad necesaria para disparar el sistema de seguridad.

Touche TX/PANIC: vers le haut  
Touche EXT1/VALET: vers le bas

Botón TX/PANIC: hacia arriba  
Botón EXT1/VALET: hacia abajo

**Remarque:** S'il y a sensation le témoin d'extension clignote une fois.

**Nota:** Si hay sensación, el indicador de extensión parpadea una vez.





## Advanced Operation

English

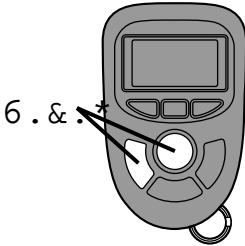

### Sensor Adjustment (Impact Sensor) (Continued)

6

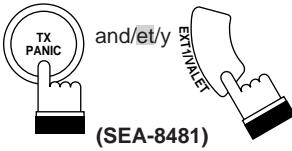

Press and release the TX/PANIC and EXT1/VALET buttons simultaneously. The siren will "beep" three times.

7

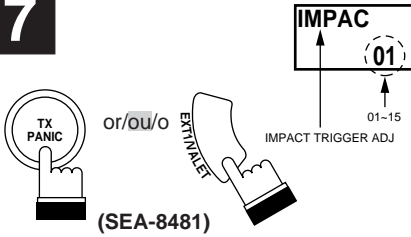

Press and release the TX/PANIC or EXT1/VALET button to make the sensitivity adjustment. (Impact trigger)

TX/PANIC button: UP  
EXT1/VALET button: DOWN

**Note:** If sensed, the Extension LED will blink 3 times.

8



Press and release the TX/PANIC and EXT1/VALET buttons simultaneously. The Extension LED will blink twice.

**Note:** Please consult with the Alpine dealer.

## Opération avancée

Français

## Operación avanzada

Español

### Réglage de capteur (capteur de choc) (suite)

### Ajuste de sensores (sensor de impactos) (continuación)

Enfoncer et relâcher les touches TX/PANIC et EXT1/VALET simultanément.  
Le témoin d'extension clignote deux fois.  
La sirène sonnera trois fois.

Presione y libere los botones TX/PANIC y EXT1/VALET simultáneamente.  
La sirena emitirá tres pitidos.

Appuyer et relâcher la touche TX/PANIC ou EXT1/VALET pour faire le réglage de sensibilité. (Déclenchement de choc)

Pulse y suelte el botón TX/PANIC o el botón EXT1/VALET para realizar el ajuste de sensibilidad. (Disparo de impacto)

Touche TX/PANIC: vers le haut  
Touche EXT1/VALET: vers le bas

Botón TX/PANIC: hacia arriba  
Botón EXT1/VALET: hacia abajo

**Remarque:** S'il y a sensation le témoin d'extension clignote 3 fois.

**Nota:** Si hay sensación, el indicador de extensión parpadea 3 veces.

Enfoncer et relâcher les touches TX/PANIC et EXT1/VALET simultanément.  
Le témoin d'extension clignote deux fois.

Presione y libere los botones TX/PANIC y EXT1/VALET simultáneamente.  
El indicador de extensión parpadea dos veces.

**Remarque:** Prière de contacter le revendeur Alpine.

**Nota:** Contacte, por favor, a su concesionario Alpine.



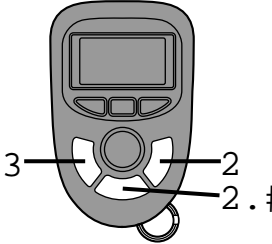

## Security Set-Up (EXT-1 – EXT-12)

The EXT-5 – EXT-12 can be used when the SEC-8343 EXT Expander (optional) is connected.

**1**

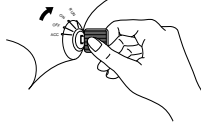

Enter the vehicle.  
Turn the ignition switch to the ON position.  
Wait 30 seconds for the security system to initialize.

**2**

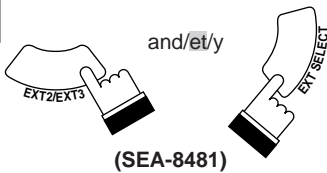

Press and release the EXT2/EXT3 and EXT SELECT buttons simultaneously.  
The Extension LED will begin to blink rapidly.

**3**

Example: EXT-1  
Exemple: EXT-1  
Ejemplo: EXT-1



1 SEC

LATCH

Press the EXT1/VALET button repeatedly to change the setting.  
The remote control display will confirm the setting by scrolling the desired EXT characteristic.

Example: EXT-2  
Exemple: EXT-2  
Ejemplo: EXT-2



1 SEC

LATCH

Press the EXT2/EXT3 button repeatedly to change the setting.  
The remote control display will confirm the setting by scrolling the desired EXT characteristic.

## Opération avancée

Français

## Operación avanzada

Español

### Réglage de sécurité (EXT-1 – EXT-12)

Les sorties EXT-5 – EXT-12 peuvent être utilisées quand l'expandeur EXT SEC-8343 (en option) est connecté.

### Ajuste de seguridad (EXT-1 – EXT-12)

Las salidas EXT-5 – EXT-12 pueden ser utilizadas cuando el expansor EXT SEC-8343 (opcional) está conectado.

Rentrer dans le véhicule.  
Mettre le commutateur d'allumage sur la position "ON".  
Attendre 30 secondes pour initialiser le système de sécurité.

Entre en el vehículo.  
Ponga el interruptor de encendido en la posición ON.  
Espere 30 segundos para inicializar el sistema de seguridad.

Enfoncer et relâcher les touches EXT2/EXT3 et EXT SELECT simultanément.  
Le témoin d'extension commencera à clignoter rapidement.

Presione y libere los botones EXT2/EXT3 y EXT SELECT simultáneamente.  
El indicador de extensión empezará a parpadear rápidamente.

Appuyer de manière répétitive sur la touche EXT1/VALET pour changer le réglage.  
L'affichage de la télécommande confirmera le réglage en faisant défiler la caractéristique EXT désirée.

Presione repetidamente el botón EXT1/VALET para cambiar el ajuste.  
El visualizador del control remoto confirmará el ajuste haciendo desfilir la característica EXT deseada.

Appuyer de manière répétitive sur la touche EXT2/EXT3 pour changer le réglage.  
L'affichage de la télécommande confirmera le réglage en faisant défiler la caractéristique EXT désirée.

Presione repetidamente el botón EXT2/EXT3 para cambiar el ajuste.  
El visualizador del control remoto confirmará el ajuste haciendo desfilir la característica EXT deseada.



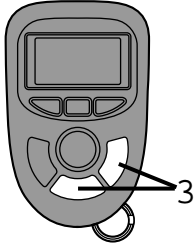

## Security Set-Up (EXT-1 – EXT-12) (Continued)

Example: EXT-3  
Exemple: EXT-3  
Ejemplo: EXT-3



(SEA-8481)

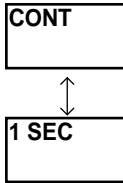

Press and hold the EXT2/EXT3 button for at least 2 seconds repeatedly to change the setting.  
The remote control display will confirm the setting by scrolling the desired EXT characteristic.

Example: EXT-4 –12  
Exemple: EXT-4 – 12  
Ejemplo: EXT-4 – 12



(SEA-8481)

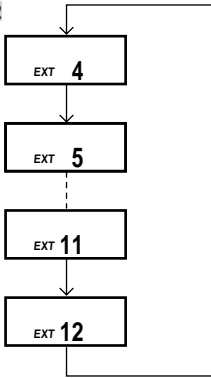

1 Press the EXT SELECT button repeatedly to change the EXT output to program.



(SEA-8481)

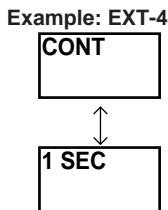

2 Press and hold the EXT SELECT button for at least 2 seconds repeatedly to change the setting between continuous and latched outputs.

The remote control display will confirm the setting by scrolling the desired EXT characteristic.

This indication will appear when EXT-4 is set.



## Opération avancée

Français

## Operación avanzada

Español

### Réglage de sécurité (EXT-1 – EXT-12) (suite)

### Ajuste de seguridad (EXT-1 – EXT-12) (continuación)

Appuyer de manière répétitive sur la touche EXT2/EXT3 et la maintenir enfoncée pendant au moins 2 secondes pour changer le réglage.  
L'affichage de la télécommande confirmera le réglage en faisant défiler la caractéristique EXT désirée.

Presione y mantenga presionado repetidamente el botón EXT2/EXT3 durante 2 segundos por lo menos para cambiar el ajuste.  
El visualizador del control remoto confirmará el ajuste haciendo desfilir la característica EXT deseada.

1 Enfoncer de manière répétitive la touche EXT SELECT pour changer la sortie EXT à programme.

1 Presione repetidamente el botón EXT SELECT para cambiar la salida EXT a programa.

2 Enfoncer et maintenir enfoncée de manière répétitive la touche EXT SELECT pendant au moins 2 secondes pour changer le réglage entre sorties continues et permanentes.

2 Presione y mantenga presionado repetidamente el botón EXT SELECT durante 2 segundos por lo menos para cambiar el ajuste entre salidas continuas y permanentes.

L'affichage de la télécommande confirmera le réglage en faisant défiler la caractéristique EXT désirée.

El visualizador del control remoto confirmará el ajuste haciendo desfilir la característica EXT deseada.

Cette indication apparaît quand EXT-4 est réglée.

Esta indicación aparecerá cuando EXT-4 sea ajustada.



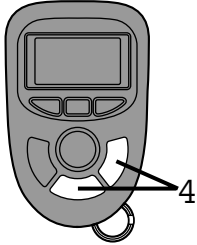

## Security Set-Up (EXT-1 – EXT-12) (Continued)

**4**

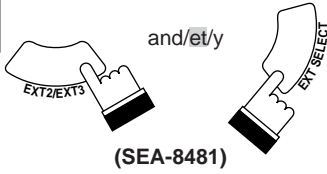

Press and release the EXT2/EXT3 and EXT SELECT buttons simultaneously.

**Note:** When using the EXT-5 – EXT-12 outputs with the SEC-8343 connected, the Jumper switch (J7) on the SEA-8081 (Main Unit) must be cut. Always request the work to the Alpine dealer.

## Opération avancée

Français

## Operación avanzada

Español

### Réglage de sécurité (EXT-1 – EXT-12) (suite)

### Ajuste de seguridad (EXT-1 – EXT-12) (continuación)

Enfoncer et relâcher les touches EXT2/EXT3 et EXT SELECT simultanément.

Presione y libere los botones EXT2/EXT3 y EXT SELECT simultáneamente.

**Remarque:** Lors de l'utilisation des sorties EXT-5 – EXT-12 avec le SEC-8343 connecté, l'interrupteur de liaison (J7) sur le SEA-8081 (unité principale) doit être coupé. Toujours contacter le revendeur agréé Alpine pour les travaux.

**Nota:** Cuando utilice las salidas EXT-5 – EXT-12 con el SEC-8343 conectado, el interruptor de puente (J7) en el SEA-8081 (unidad principal) debe ser cortado. Contacte siempre a su concesionario Alpine para los trabajos a realizar.



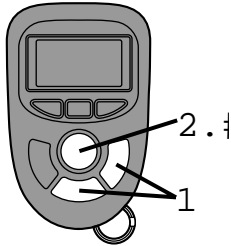

## Activating Anti Car-Jack Mode (Method 1)

Anti Car-Jack Mode provides an additional level of security in the event of a carjacking or forced vehicle theft. When activated, Anti Car-Jack mode will first warn the user by "beeping" the remote control transmitter, blinking the Extension LED rapidly (and displaying a warning screen on the CVA-1000, if installed), and after sixty seconds, entering full alarm mode.

This section will describe how to arm the SEA-8081 security system in Anti Car-Jack mode.

**Note:** MAKE SURE THAT THIS FUNCTION IS COMPLETELY UNDERSTOOD BEFORE IT IS USED. Please contact your Alpine dealer if you have any questions regarding this feature.



Press and release the EXT2/EXT3 and EXT SELECT buttons simultaneously (when the system is disarmed.)

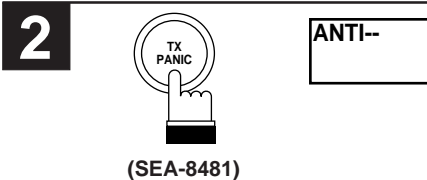

Within 15 seconds, press and release the TX/PANIC button to set the system to the arming mode.

"ANTI-CARJACK ARM" will be shown on the display of the remote control transmitter.

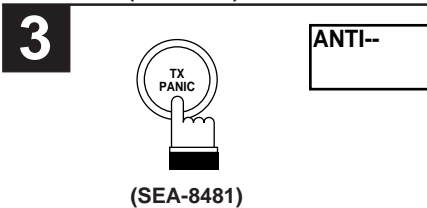

Press and release the TX/PANIC button.

"ANTI-CARJACK DISARM" will be shown on the display of the remote control transmitter. Now the Car-jack mode is activated.

**Notes:**

- When using the function, the Dip switch (S502-1) on the SEA-8081 Main Unit must be ON. Consult with the Alpine dealer.
- When driving the car, always release the Car-jack mode.

## Opération avancée

Français

## Operación avanzada

Español

### Activation du mode Anti Car-jack (méthode 1)

Le mode Anti Car-Jack fournit un niveau de sécurité additionnel en cas de Car-Jack ou de vol forcé du véhicule. Lorsqu'il est activé, le mode Anti Car-Jack avertira en premier lieu l'utilisateur en faisant sonner l'émetteur de télécommande, en faisant clignoter rapidement le témoin d'extension (et en affichant un écran d'avertissement sur le CVA-1000, si installé), et après soixante secondes, entrera un mode d'alarme complète.

Cette section décrit comment armer le système de sécurité SEA-8081 en mode Anti Car-Jack.

**Remarque:** S'ASSURER D'AVOIR COMPRIS COMPLÈTEMENT CETTE FONCTION AVANT L'UTILISATION. Prière de contacter le revendeur agréé d'Alpine si vous avez des doutes sur cette caractéristique.

### Activación del modo anti-ladrón de coches (método 1)

El modo anti-ladrón de coches proporciona un nivel de seguridad adicional en caso de secuestro del coche o de un robo forzado del mismo. Cuando es activado, el modo anti-ladrón de coches advertirá en primer lugar al usuario haciendo sonar el transmisor de control remoto, haciendo parpadear rápidamente el indicador de extensión (y visualizando una pantalla de advertencia en el CVA-1000, si está instalado), y después de 60 segundos, entrando un modo de alarma completa.

Esta sección describe cómo armar el sistema de seguridad SEA-8081 en modo Anti-ladrón de coches.

**Nota:** ASEGURESE DE QUE HA ENTENDIDO COMPLETAMENTE ESTA FUNCION ANTES DE UTILIZARLA. Por favor contacte a su distribuidor Alpine si tiene algunas cuestiones sobre esta característica.

Appuyer et relâcher simultanément les touches EXT2/EXT3 et EXT SELECT (lorsque le système est désarmé).

Pulse y suelte los botones EXT2/EXT3 y EXT SELECT simultáneamente (cuando el sistema esté desarmado).

Dans les 15 secondes, appuyer et relâcher la touche TX/PANIC pour régler le système au mode d'armement.

"ANTI-CARJACK ARM" est indiqué sur l'affichage de l'émetteur de télécommande.

Dentro de los 15 segundos, pulse y suelte el botón TX/PANIC para poner el sistema en el modo protección.

En la pantalla del trasmisor de control remoto se visualizará "ANTI-CARJACK ARM" (anti..ladrón de coches protegido).

Appuyer et relâcher la touche TX/PANIC. "ANTI-CARJACK DISARM" est indiqué sur l'affichage de l'émetteur de télécommande. Le mode de Car-jack est à présent activé.

**Remarques:**

- Lors de l'utilisation de cette fonction, l'interrupteur DIP (S501-2) sur le SEA-8081 (unité principale) doit être activé. Toujours contacter le revendeur agréé Alpine.
- Lors de la conduite toujours relâcher le mode car-jack.

Presione y suelte el botón TX/PANIC.

En la pantalla del trasmisor de control remoto se visualizará "ANTI-CARJACK DISARM". Ahora el modo ladrón de coches ya está activado.

**Notas:**

- Cuando utilice esta función, el interruptor de inclinación (S501-2) en el SEA-8081 (unidad principal) debe estar activado. Contacte siempre a su concesionario Alpine.
- Cuando conduzca, no lo haga nunca con el modo de ladrón de coches activado.



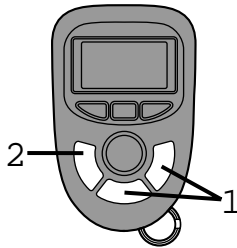

## Activating Anti Car-Jack Mode (Method 2)

Should a situation arise where the user does not activate anti-carjack mode when leaving the vehicle, but requires anti-carjack mode upon returning to the vehicle, the user may use this method to activate Anti Car-Jack mode.

1

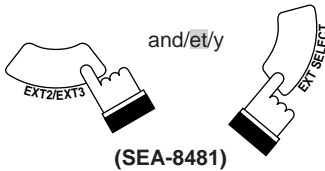

Press and release the EXT2/EXT3 and EXT SELECT buttons simultaneously (when the system is disarmed).

2

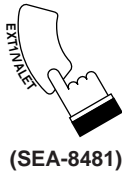

Within 15 seconds, press and hold the EXT1/VALET button for at least 2 seconds to activate the Car-jack Panic mode. "ANTI-CARJACK PANIC" will be shown on the display of the remote control transmitter.

Now the Car-jack mode is activated.

### Notes:

- When using the function, the Dip switch (S502-1) on the SEA-8081 Main Unit must be ON. Consult with the Alpine dealer.
- When driving the car, always release the Car-jack mode.

## Opération avancée

Français

## Operación avanzada

Español

### Activation du mode Anti Car-Jack (Méthode 2)

Lorsque l'utilisateur n'a pas activé le mode Anti Car-Jack avant de sortir du véhicule, mais nécessite le mode Anti Car-Jack à son retour au véhicule, l'utilisateur peut utiliser cette méthode pour activer le mode Anti Car-Jack.

Appuyer et relâcher simultanément les touches EXT2/EXT3 et EXT SELECT (avec le système désactivé).

Dans les 15 secondes, appuyer et tenir la touche EXT1/VALET pendant au moins 2 secondes pour activer le mode de car-jack panique.

"ANTI-CARJACK PANIC" est indiqué sur l'affichage de l'émetteur de télécommande.

Le mode de Car-jack est à présent activé.

#### Remarques:

- Lors de l'utilisation de cette fonction, l'interrupteur DIP (S501-2) sur le SEA-8081 (unité principale) doit être activé. Toujours contacter le revendeur agréé Alpine.
- Lors de la conduite toujours relâcher le mode car-jack.

### Activación del modo anti-ladrón de coches (método 2)

Si el usuario no activa el modo anti-ladrón de coches antes de salir del vehículo, pero necesita el modo anti-ladrón de coches a su vuelta al mismo, el usuario puede utilizar este método para activar el modo anti-ladrón de coches.

Pulse y suelte los botones EXT2/EXT3 y EXT SELECT simultáneamente (cuando el sistema está desactivado).

Dentro de los 15 segundos, presione y mantenga presionado el botón EXT1/VALET durante al menos 2 segundos para activar el modo pánico de ladrón de coches.

En la pantalla del transmisor de control remoto se visualizará "ANTI-CARJACK PANIC".

Ahora el modo ladrón de coches ya está activado.

#### Notas:

- Cuando utilice esta función, el interruptor de inclinación (S501-2) en el SEA-8081 (unidad principal) debe estar activado. Contacte siempre a su concesionario Alpine.
- Cuando conduzca, no lo haga nunca con el modo de ladrón de coches activado.



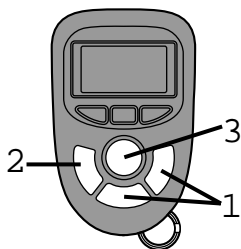

## Activating Anti Car-Jack Mode (Method 3)

Should a situation arise where the user does not activate anti-carjack mode when leaving the vehicle, but requires anti-carjack mode upon returning to the vehicle, the user may use this method to activate Anti Car-Jack mode.

**1**

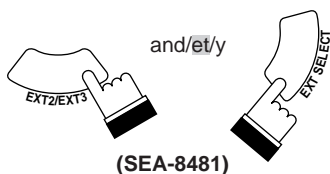

Press and release the EXT2/EXT3 and EXT SELECT buttons simultaneously. (When the system is armed)

**2**



Within 15 seconds, press and hold the EXT1/VALET button for at least 2 seconds to activate the Car-jack Panic mode. "ANTI-CARJACK PANIC" will be shown on the display of the remote control transmitter.

**3**

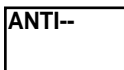
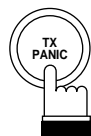

Press and release the TX/PANIC button. "ANTI-CARJACK DISARM" will be shown on the display of the remote control transmitter. Now the Car-jack mode is activated.

### Notes:

- When using the function, the Dip switch (S502-1) on the SEA-8081 Main Unit must be ON. Consult with the Alpine dealer.
- When driving the car, always release the Car-jack mode.



## Opération avancée

Français

## Operación avanzada

Español

### Activation du mode Anti Car-Jack (Méthode 3)

Lorsque l'utilisateur n'a pas activé le mode Anti Car-Jack avant de sortir du véhicule, mais nécessite le mode Anti Car-Jack à son retour au véhicule, l'utilisateur peut utiliser cette méthode pour activer le mode Anti Car-Jack.

### Activación del modo anti-ladrón de coches (método 3)

Si el usuario no activa el modo anti-ladrón de coches antes de salir del vehículo, pero necesita el modo anti-ladrón de coches a su vuelta al mismo, el usuario puede utilizar este método para activar el modo anti-ladrón de coches.

Appuyer et relâcher simultanément les touches EXT2/EXT3 et EXT SELECT (avec le système activé).

Pulse y suelte los botones EXT2/EXT3 y EXT SELECT simultáneamente (cuando el sistema está activado).

Dans les 15 secondes, appuyer et tenir la touche EXT1/VALET pendant au moins 2 secondes pour activer le mode de panique de carjack.  
"ANTI-CARJACK PANIC" est indiqué sur l'affichage de l'émetteur de télécommande.

En 15 segundos, presione y mantenga presionado el botón EXT1/VALET durante al menos 2 segundos para activar el modo pánico de ladrón de coches.  
En la pantalla del transmisor de control remoto se visualizará "ANTI-CARJACK PANIC".

Enfoncer et relâcher la touche TX/PANIC.  
"ANTI-CARJACK DISARM" est indiqué sur l'affichage de l'émetteur de télécommande.  
Le mode de Car-jack est à présent activé.

Presione y libere el botón TX PANIC.  
En la pantalla del transmisor de control remoto se visualizará "ANTI-CARJACK DISARM".  
Ahora el modo ladrón de coches ya está activado.

#### Remarques:

- Lors de l'utilisation de cette fonction, l'interrupteur DIP (S501-2) sur le SEA-8081 (unité principale) doit être activé. Toujours contacter le revendeur agréé Alpine.
- Lors de la conduite toujours relâcher le mode car-jack.

#### Notas:

- Cuando utilice esta función, el interruptor de inclinación (S501-2) en el SEA-8081 (unidad principal) debe estar activado. Contacte siempre a su concesionario Alpine.
- Cuando conduzca, no lo haga nunca con el modo de ladrón de coches activado.





## Deactivating Anti Car-Jack Mode

If Anti Car-Jack mode is not deactivated and the vehicle's ignition is turned on, the system will first warn the user by "beeping" the remote control transmitter. If installed, the CVA-1000 will display an Anti Car-Jack screen warning the user of this mode. Unless Anti Car-Jack mode is deactivated, sixty seconds after the ignition is turned on, the security system will go into full alarm mode. The SEA-8081 provides four different methods to deactivate Anti Car-Jack mode. The way Anti Car-Jack mode is deactivated for the vehicle is determined by the installer at the time of installation. The following procedure describes how to deactivate Anti Car-Jack mode.

**1**

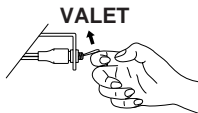

Turn the Disarm/Valet switch to the ON position.

## Opération avancée

Français

### Désactivation du mode Anti Car-jack

Si le mode Anti Car-Jack n'est pas désactivé et l'allumage du véhicule est sur ON, le système avertira l'utilisateur en faisant sonner l'émetteur de télécommande.

Si le CVA-1000 a été installé, un écran d'avertissement Anti Car-Jack sera affiché pour avertir l'utilisateur de ce mode. Si le mode Anti Car-Jack n'a pas été désactivé. Soixante secondes après le démarrage, le système de sécurité entrera en mode d'alarme complète.

Le SEA-8081 fournit quatre méthodes différentes pour désactiver le mode Anti-Car-Jack. La manière de désactiver le mode Anti Car-Jack pour le véhicule est déterminée par l'installateur à l'heure de l'installation. La procédure suivante décrit comment désactiver le mode Anti Car-Jack.

Enclencher le commutateur de désarmement/valet sur la position "ON".

## Operación avanzada

Español

### Desactivación del modo anti-ladrón de coches

Si el modo de anti-ladrón de coches no ha sido desactivado y el encendido del vehículo es puesto en ON, el sistema advertirá primero al usuario haciendo sonar el transmisor de control remoto. Si ha sido instalado, el CVA-1000 visualizará una pantalla anti-ladrón de coches advirtiendo al usuario de este modo. A menos de desactivar el modo de anti-ladrón de coches, sesenta segundos después de arrancar, el sistema entrará un modo de alarma completa.

El SEA-8081 proporciona cuatro métodos para desactivar el modo de anti-ladrón de coches. La manera de desactivar el modo de anti-ladrón de coches para el vehículo es determinada por el instalador en el momento de la instalación. El procedimiento siguiente describe cómo desactivar el modo de anti-ladrón de coches.

Ponga el interruptor desarme/valet en la posición ON.





## Deactivating Anti Car-Jack Mode (Continued)

**2**

Within 30 seconds, proceed the operations in accordance with the procedures applicable to the deactivating Code No.

Button 1 → Button 2 → Buttons 3 (simultaneously pressing)

Code No. stands for number when set

Car-jack Code 1: Jumper switch (J6)

Car-jack Code 2: Jumper switch (J8)

Code No.	Car-jack Code 1	Car-jack Code 2
No. 1	Through	Through
No. 2	Cut	Through
No. 3	Through	Cut
No. 4	Cut	Cut

Deactivating Code No.	Button 1	Button 2	Buttons 3 (simultaneously)
No. 1	TX/PANIC	EXT1/VALET	TX/PANIC and EXT1/VALET
No. 2	TX/PANIC	EXT2/EXT3	TX/PANIC and EXT1/VALET
No. 3	EXT1/VALET	EXT SELECT	TX/PANIC and EXT1/VALET
No. 4	EXT2/EXT3	TX/PANIC	TX/PANIC and EXT1/VALET

**3**

**SYSTE**

When the operation is completed, "SYSTEM IS DISARMED" will be scrolled 3 times on the display of the remote control transmitter.

## Opération avancée

Français

## Operación avanzada

Español

### Désactivation du mode Anti Car-jack (suite)

Dans les 30 secondes, procéder aux opérations conformément aux procédures appropriées au No. de code de désactivation.

Touche 1 → Touche 2 → Touches 3 (pression simultanée)

Le numéro de code représente les numéros lors du réglage

Code 1 de Car-jack : Interrupteur de liaison (J6)

Code 2 de Car-jack: Interrupteur de liaison (J8)

No. de Code	Code 1 de Car-jack	Code 2 de Car-jack
No. 1	Transfert	Transfert
No. 2	Coupure	Transfert
No. 3	Transfert	Coupure
No. 4	Coupure	Coupure

No. de code de désactivation	Touche 1	Touche 2	Touches 3 (simultanément)
No. 1	TX/PANIC	EXT1/VALET	TX/PANIC et EXT1/VALET
No. 2	TX/PANIC	EXT2/EXT3	TX/PANIC et EXT1/VALET
No. 3	EXT1/VALET	EXT SELECT	TX/PANIC et EXT1/VALET
No. 4	EXT2/EXT3	TX/PANIC	TX/PANIC et EXT1/VALET

Lorsque l'opération est terminée, "SYSTEM IS DISARMED" défile 3 fois sur l'affichage de l'émetteur de télécommande.

### Desactivación del modo anti-ladrón de coches (continuación)

En 30 segundos, proceda a realizar las operaciones de acuerdo con los procedimientos correspondientes a la desactivación de No. de código.

Botón 1 → Botón 2 → Botones 3 (pulsación simultánea)

El número de código representa los números durante el ajuste

Código 1 de Car-jack : Interruptor de puente (J6)

Código 2 de Car-jack: Interruptor de puente (J8)

No. de código	Código de ladrón de coches 1	Código de ladrón de coches 2
No. 1	Directo	Directo
No. 2	Corte	Directo
No. 3	Directo	Corte
No. 4	Corte	Corte

Desactivación del No. de código.	Botón 1	Botón 2	Botones 3 (simultáneamente)
No. 1	TX/PANIC	EXT1/VALET	TX/PANIC y EXT1/VALET
No. 2	TX/PANIC	EXT2/EXT3	TX/PANIC y EXT1/VALET
No. 3	EXT1/VALET	EXT SELECT	TX/PANIC y EXT1/VALET
No. 4	EXT2/EXT3	TX/PANIC	TX/PANIC y EXT1/VALET

Cuando haya terminado la operación, en la pantalla del transmisor de control remoto aparecerá en sucesión 3 veces la leyenda "SYSTEM IS DISARMED" (sistema desarmado).





## Remote Control (SEC-8448A)

English

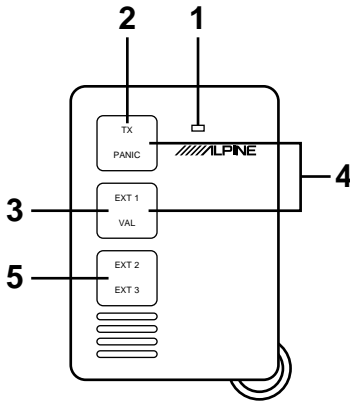

### Remote Control Transmitter

#### Three-Button (SEC-8448A)

##### 1. LED Indicator

The LED will illuminate when the signal is being transmitted.

It will vary its blinking pattern depending on the car it is controlling.

##### 2. TX Button

Press this button to:

1. Arm and Disarm the system.
2. Panic the system.

##### 3. EXT Button

Press this button to:

1. Activate the EXT-1 output.
2. Place the system in the Protected Valet Mode.

##### 4. Both Buttons Simultaneously

1. Press and release both buttons simultaneously when the system is disarmed to turn the warning mode on and off.
2. If the system is equipped with two radar sensors, press and release both buttons simultaneously when the system is armed to turn the second radar sensor on and off.
3. Press and hold both buttons simultaneously to switch between first car and second car activation.

##### 5. EXT-2/EXT-3 Button

- Press and release this button to activate the EXT-2 output on the main unit.
- Press and hold this button to activate the EXT-3 output on the main unit.

## Télécommande (SEC-8448A)

Français

### Télécommande

#### À trois touches (SEC-8448A)

##### 1. Témoin (LED)

Le témoin (LED) s'allumera quand le signal est en cours d'émission. Celui-ci changera son type de clignotement selon le véhicule commandé.

##### 2. Touche TX

Appuyer sur cette touche pour:

1. Activer et désactiver le système.
2. Activer la fonction de panique.

##### 3. Touche EXT

Appuyer sur cette touche pour:

1. Activer la sortie EXT-1.
2. Mettre le système en mode valet protégé.

##### 4. Deux touches simultanément

1. Appuyer simultanément sur les deux touches et les relâcher lorsque le système est désarmé pour activer et désactiver le mode d'avertissement.
2. Si le système est équipé de deux détecteurs radar, appuyer simultanément sur les deux touches et les relâcher lorsque le système est armé pour activer et désactiver le deuxième détecteur radar.
3. Maintenir enfoncées les deux touches en même temps pour commuter entre l'activation du premier et du second véhicule.

##### 5. Touche EXT-2/EXT-3

- Enfoncer et relâcher cette touche pour activer la sortie EXT-2 sur l'unité principale.
- Appuyer sur cette touche et la maintenir enfoncée pour activer la sortie EXT-3 sur l'unité principale.

## Control remoto (SEC-8448A)

Español

### Control remoto

#### De tres botones (SEC-8448A)

##### 1. Indicador (LED)

El indicador (LED) se iluminará cuando la señal esté siendo transmitida. Cambiará su tipo de parpadeo según el vehículo controlado.

##### 2. Botón TX

Presionar este botón para:

1. Armar y desarmar el sistema.
2. Activar la función de pánico.

##### 3. Botón EXT

Presionar este botón para:

1. Activar la salida EXT-1.
2. Poner el sistema en modo valet protegido.

##### 4. Dos botones simultáneamente

1. Cuando el sistema esté desactivado, presione y libere ambos botones en forma simultánea para activar y desactivar el modo de advertencia.
2. Si el sistema está equipado con dos sensores radares, presione y libere ambos botones en forma simultánea cuando el sistema esté activado para activar y desactivar el segundo sensor radar.
3. Mantenga presionados los dos botones al mismo tiempo para conmutar entre la activación del primer y del segundo vehículo.

##### 5. Botón EXT-2/EXT-3

- Presione y libere este botón para activar la salida EXT-2 en la unidad principal.
- Mantenga presionado este botón para activar la salida EXT-3 en la unidad principal.





## Remote Control (SEC-8448A)

English

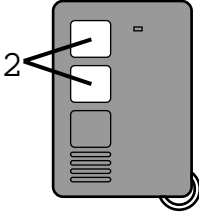

### To Select Between the First and Second Car:

The SEC-8448A remote control transmitter is capable of operating two separate, compatible security systems. When selected for either the first or second car, the SEC-8448A will allow full control of the features of that particular security system without sacrificing any outputs. This is very convenient for households or businesses with two Alpine Security Systems.

**1**

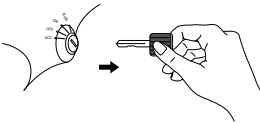

Remove the key from the ignition.

**2**

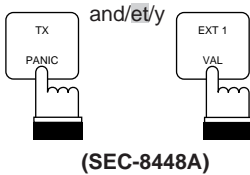

Press and hold TX/PANIC and EXT 1/VAL buttons simultaneously until the remote control LED illuminates.



## Télécommande (SEC-8448A)

Français

## Control remoto (SEC-8448A)

Español

### Pour choisir entre la première et la seconde voiture:

L'émetteur de télécommande SEC-8448A peut faire fonctionner deux systèmes d'alarme compatibles, séparés. Lorsqu'il est sélectionné pour la première ou la seconde voiture, le SEC-8448A permet de commander intégralement les fonctions de ce système de sécurité particulier sans sacrifier les sorties. Ceci est très pratique pour les foyers ou entreprises possédant deux systèmes de sécurité Alpine.

### Para escoger entre el primer o el segundo vehículo:

La unidad de control remoto SEC-8448A es capaz de controlar dos sistemas de seguridad compatibles separados. Cuando es seleccionado para el primer o el segundo vehículo, el SEC-8448A permite controlar íntegramente las funciones de ese sistema de seguridad particular sin sacrificar las salidas. Esto es muy práctico para los hogares u empresas que posean dos sistemas de seguridad Alpine.



Retirer la clé de contact.

Retire la llave de contacto.

Appuyer simultanément sur les touches TX/PANIC et EXT 1/VAL et les maintenir enfoncées jusqu'à ce que le témoin (LED) de télécommande s'allume.

Presione los botones TX/PANIC y EXT 1/VAL simultáneamente y manténgalos presionados hasta que el indicador (LED) de control remoto se ilumine.



## To Select Between the First and Second Car: (Continued)

**3**

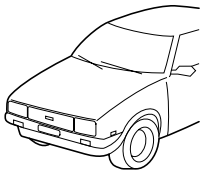

**1st car**  
**1ère voiture**  
**Primer vehículo**

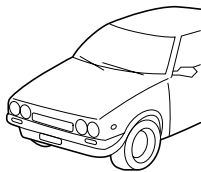

**2nd car**  
**2nde voiture**  
**Segundo vehículo**

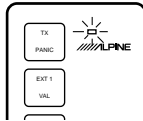

**(SEC-8448A)**



**(SEC-8448A)**

If the remote control LED flashes once, the remote control will control the first car.  
If the remote control LED flashes twice, the remote control will control the second car.

### Notes:

- When the remote control is selected to access a certain vehicle, it will continue to access that vehicle until it is changed to access the other vehicle. In addition, when the battery is replaced, the remote control will revert to control the first vehicle.
- To determine if your second Alpine Digital Remote Control Security System is compatible for two car operation, please consult your local authorized Alpine dealer.

## Télécommande (SEC-8448A)

Français

## Control remoto (SEC-8448A)

Español

### Pour choisir entre la première et la seconde voiture: (suite)

Si le témoin (LED) de télécommande clignote une fois, la télécommande commande la première voiture.  
Si le témoin (LED) de télécommande clignote deux fois, la télécommande commande la seconde voiture.

#### Remarques:

- Lorsque la télécommande est sélectionnée pour accéder à un certain véhicule, elle continue à accéder à cet véhicule jusqu'à ce qu'elle soit modifiée pour accéder à un autre véhicule. De plus, lorsque la batterie est remplacée, la télécommande revient à la commande du premier véhicule.
- Pour déterminer si le second système d'alarme à télécommande numérique Alpine est compatible pour fonctionner avec deux voitures, consulter votre revendeur agréé local Alpine.

### Para escoger entre el primer o el segundo vehículo: (continuación)

Si el indicador (LED) de control remoto parpadea una vez, el control remoto comanda el primer vehículo.  
Si el indicador (LED) de control remoto parpadea dos veces, el control remoto comanda el segundo vehículo.



#### Notas:

- Cuando el control remoto es seleccionado para acceder a cierto vehículo, sigue teniendo acceso a dicho vehículo hasta que sea ajustado para acceder a otro vehículo. Además, cuando la batería es reemplazada, el control remoto vuelve a controlar el primer vehículo.
- Para determinar si su segundo sistema de seguridad con control remoto digital Alpine es compatible para funcionar con dos vehículos, consulte a su concesionario local autorizado por Alpine.



# Remote Control (SEC-8448A)

English

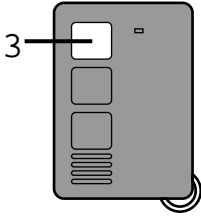

## Arming

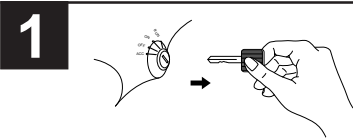

Remove the key from the ignition.

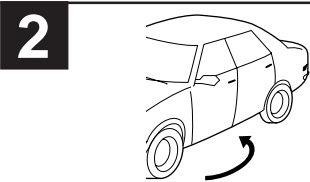

Exit from the vehicle and close all doors.

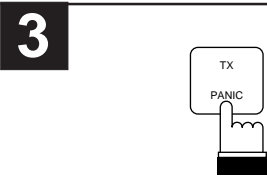

Press and release the TX/PANIC button.

(The remote control LED will blink once for first car operation and twice for second car operation.)

(SEC-8448A)

## Télécommande (SEC-8448A)

Français

## Control remoto (SEC-8448A)

Español

### Activation

### Activación

Retirer la clé de contact.

Retire la llave de contacto.



Sortir du véhicule et fermer toutes les portières.

Salga del vehículo y cierre todas las puertas.

Enfoncer et relâcher la touche TX/PANIC.

Presione y libere el botón TX/PANIC.

(Le témoin (LED) de télécommande clignotera une fois pendant l'opération du premier véhicule et deux fois pendant l'opération du second véhicule.)

(El indicador (LED) de control remoto parpadeará una vez para la operación del primer vehículo y dos veces para la operación del segundo vehículo.)



## Remote Control (SEC-8448A)

English

When the system is armed by the remote control transmitter, you will observe the following:

1

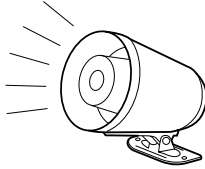

The siren will "beep" once.

2

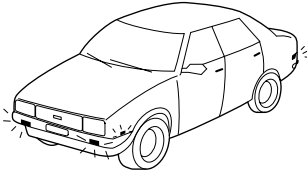

The parking lights will flash once.

3

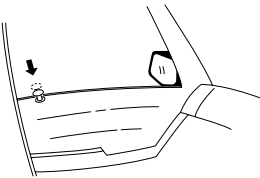

The doors will lock.

4

**Extension LED**  
**Témoïn d'extension**  
**Indicador de extensión**

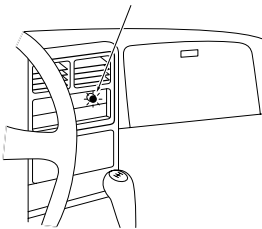

The Extension LED will flash.

**Notes:**

- The SEA-8081 incorporates a feature called faulty sensor bypass. For more details, please refer to page 216.
- Flashing parking lights and door locks may be optional. Consult your Alpine dealer for more information.

## Télécommande (SEC-8448A)

Français

## Control remoto (SEC-8448A)

Español

Quand le système est activé par l'émetteur de télécommande, on peut observer ce qui suit:

Cuando el sistema es activado por el transmisor de control remoto, se puede observar lo siguiente:

La sirène émet un bip.

La sirena emite un pitido.



Les feux de stationnement clignotent une fois.

Las luces de estacionamiento parpadean una vez.

Les portières se verrouillent.

Las puertas se bloquean.

Le témoin (LED) d'extension clignote.

El indicador (LED) de extensión parpadea.

### Remarques:

- Le SEA-8081 incorpore une caractéristique appelée dérivation de détecteur défectueux. Pour plus de détails se reporter à la page 217.
- Les feux de stationnement clignotants et les verrouillages des portières peuvent être en option. Consulter votre revendeur Alpine pour plus d'informations.

### Notas:

- El SEA-8081 incorpora una característica llamada desviación del sensor defectuoso. Para más detalles, refiérase, por favor, a la página 217.
- Las luces destellantes de aparcamiento y los cierres de puerta pueden ser opcionales. Para más información consulte con su distribuidor Alpine.



# Remote Control (SEC-8448A)

English

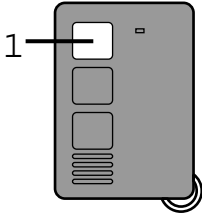

## Disarming

**1**

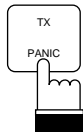

(SEC-8448A)

Press and release the TX/PANIC button.  
(The remote control LED will blink once for first car operation and twice for second car operation.)



**Télécommande** Français  
**(SEC-8448A)**

**Control remoto** Español  
**(SEC-8448A)**

**Désactivation**

**Desactivación**

Enfoncer et relâcher la touche TX/PANIC.  
(Le témoin (LED) de télécommande clignotera une fois pendant l'opération du premier véhicule et deux fois pendant l'opération du second véhicule.)

Presionar y liberar el botón TX/PANIC.  
(El indicador (LED) de control remoto parpadeará una vez para la operación del primer vehículo y dos veces para la operación del segundo vehículo.)





## Remote Control (SEC-8448A)

English

When the system is disarmed by the remote control transmitter, you will observe the following:

1

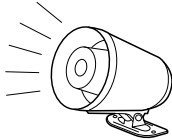

The siren will "beep" twice.

2

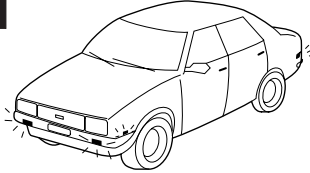

The parking lights will flash twice.

3

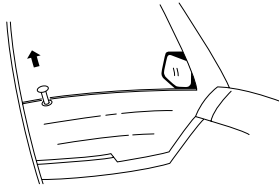

The doors will unlock.

4



The dome light will illuminate.

### Notes:

- If the system is tripped in your absence, it will chirp the siren and flash the parking lights three times when it is disarmed.
- Flashing parking lights, door locks, and illuminated dome lights may be optional. Consult your Alpine dealer for more information.

## Télécommande (SEC-8448A)

Français

## Control remoto (SEC-8448A)

Español

Quand le système est désactivé par l'émetteur de télécommande, on peut observer ce qui suit:

Cuando el sistema es desactivado por el transmisor de control remoto se puede observar lo siguiente:

La sirène émet deux bips.

La sirena emite dos pitidos.

Les feux de stationnement clignotent deux fois.

Las luces de estacionamiento parpadean dos veces.



Les portières se déverrouillent.

Las puertas son liberadas.

Le plafonnier s'allume.

La luz del techo se enciende.

### Remarques:

- Si le système est déclenché pendant votre absence, la sirène émet un son strident et les feux de stationnement clignotent trois fois lorsqu'il est désarmé.
- Les feux de stationnement clignotants, les verrouillages des portières, et le plafonnier d'éclairage peuvent être en option. Consulter votre revendeur Alpine pour plus d'informations.

### Notas:

- Si el sistema es disparado en su ausencia, cuando sea desarmado, la sirena sonará y las luces de estacionamiento parpadearán tres veces.
- Las luces destellantes de aparcamiento, los cierres de puerta y las luces para el techo pueden ser opcionales. Para más información consulte con su distribuidor Alpine.



## Remote Control (SEC-8448A)

English

### Panic

If an emergency situation ever arises, the system allows the siren to be intentionally turned on through the remote control transmitter.

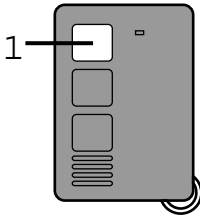

### Activating the Panic Function

1

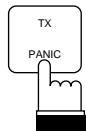

(SEC-8448A)

Press the TX/PANIC button and hold it for more than 2 seconds.  
(The remote control LED will illuminate constantly for first car operation and blink twice/second for second car operation.)

2

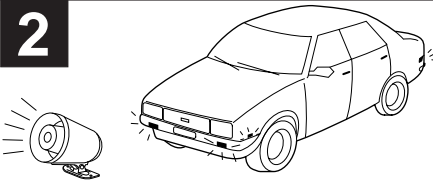

The siren will activate and the parking lights will flash for the programmed siren duration.

**Note:** Flashing parking lights may be optional. Consult your Alpine dealer for more information.

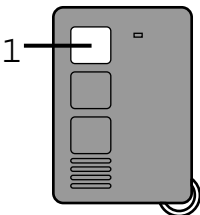

### Deactivating the Panic Function

1

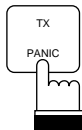

(SEC-8448A)

Press the TX/PANIC button.

## Télécommande (SEC-8448A)

Français

## Control remoto (SEC-8448A)

Español

### Panique

Si une situation d'urgence se présente, le système permet le déclenchement intentionnel de la sirène via l'émetteur de télécommande.

### Pánico

Si se produjera una emergencia, el sistema permite poner en marcha la sirena adrede utilizando el transmisor de control remoto.

### Activation de la fonction de panique

### Activación de la función de pánico



Appuyer sur la touche TX/PANIC et la maintenir enfoncée pendant plus de 2 secondes.  
(Le témoin (LED) de télécommande s'allumera constamment pour l'opération du premier véhicule et clignotera deux fois par seconde pour l'opération du second véhicule.)

Presione el botón TX/PANIC y manténgalo presionado durante más de 2 segundos. (El indicador (LED) de control remoto se iluminará constantemente para la operación del primer vehículo y parpadeará dos veces por segundo para la operación del segundo vehículo.)

La sirène s'activera et les feux de stationnement clignoteront pendant la durée de sirène programmée.

**Remarque:** Les feux de stationnement clignotants peuvent être en option. Consulter votre revendeur Alpine pour plus d'informations.

La sirena se activará y las luces de estacionamiento parpadearán durante la duración de la sirena programada.

**Nota:** Las luces destellantes de aparcamiento pueden ser opcionales. Para más información consulte con su distribuidor Alpine.

### Désactivation de la fonction de panique

### Desactivación de la función de pánico

Appuyer sur la touche TX/PANIC.

Presione el botón TX/PANIC.



## Remote Control (SEC-8448A)

English

### EXT Output

The external outputs provided with the system allow the connection of external convenience and security items. Four outputs are provided with the SEA-8081 security system, three of which can be controlled by the SEC-8448A remote control transmitter. Some typical applications for this output are:

- Trunk Release
- Sunroof Control
- Power Window Control

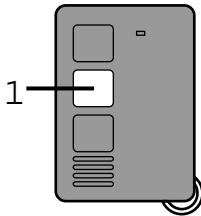

### Activating the EXT-1 Output:

1

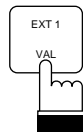

(SEC-8448A)

Press and release the EXT 1/VAL button on the remote control transmitter. (When the EXT 1/VAL button is released, the remote control LED will blink once for first car operation and twice for second car operation.)

#### Notes:

- The EXT output can be accessed with the ignition on or off.
- Certain applications may require optional modules or 8329 relays.
- The system can be programmed to defeat the ignition and impact sensors for 20 minutes when the EXT-1 output is activated. This feature is designed for easy interfacing of an engine start module. Consult your Alpine dealer for more information.

## Télécommande (SEC-8448A)

Français

## Control remoto (SEC-8448A)

Español

### Sortie EXT

Les sorties externes fournies avec le système permettent la connexion d'éléments externes pratiques et de sécurité. Quatre sorties sont fournies avec le système de sécurité SEA-8081, trois desquelles peuvent être commandées avec l'émetteur de télécommande SEC-8448A. Certaines applications typiques pour cette sortie sont:

- Ouverture du coffre
- Commande de toit ouvrant
- Commande électrique de la glace.

### Salida EXT

Las salidas externas proporcionadas con el sistema permiten la conexión de elementos externos prácticos y de elementos de seguridad. Cuatro salidas son proporcionadas con el sistema de seguridad SEA-8081, tres de las cuales pueden ser controladas con el transmisor de control remoto SEC-8448A. Ciertas aplicaciones típicas de esta salida son:

- Apertura del maletero
- Control del techo corredizo
- Control eléctrico de la ventanilla.



### Activation de la sortie EXT-1:

Enfoncer et relâcher la touche EXT 1/VAL sur l'émetteur de télécommande. (Lorsque la touche EXT 1/VAL est relâchée, le témoin (LED) de télécommande clignote une fois pour l'opération du premier véhicule et deux fois pour l'opération du second véhicule.)

#### Remarques:

- On peut avoir accès à la sortie EXT avec la clé de contact à la position de marche (ON) ou d'arrêt (OFF).
- Certaines applications peuvent nécessiter des modules ou des relais 8329 optionnels.
- Le système peut être programmé pour couper l'allumage du moteur et les détecteurs d'impact pendant 20 minutes lorsque la sortie EXT-1 est activée. Cette fonction est conçue pour une connexion facile d'un module de démarrage du moteur. Consulter votre revendeur Alpine pour plus d'informations.

### Activación de la salida EXT-1:

Presione y libere el botón EXT 1/VAL en el transmisor de control remoto. (Cuando libere el botón EXT 1/VAL, el indicador (LED) de control remoto parpadeará una vez para la operación del primer vehículo y dos veces para la operación del segundo vehículo.)

#### Notas:

- Se puede tener acceso a la salida EXT con la llave de contacto en la posición de marcha (ON) o de parada (OFF).
- Ciertas aplicaciones pueden necesitar módulos o relés 8329 opcionales.
- El sistema puede ser programado para cortar la ignición y los sensores de impacto durante 20 minutos cuando es activada la salida EXT-1. Esta prestación está diseñada para interactuar fácilmente con el módulo de arranque del motor. Para más información consulte con su distribuidor Alpine.



## Remote Control (SEC-8448A)

English

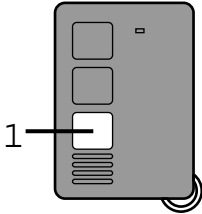

### Activating the EXT-2 Output:

**1**

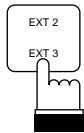

(SEC-8448A)

Press and release the EXT 2/EXT 3 button on the remote control transmitter. (When the EXT 2/EXT 3 button is released, the remote control LED will blink once for first car operation and twice for second car operation.)

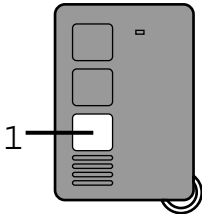

### Activating the EXT-3 Output:

**1**

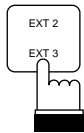

(SEC-8448A)

Press and hold the EXT 2/EXT 3 button on the remote control transmitter. The output will stay active for as long as the button is held. (After approximately two seconds of the EXT 2/EXT 3 button being pressed and held, the remote control LED will blink once for first car operation and twice for second car operation.)



## Télécommande (SEC-8448A)

Français

## Control remoto (SEC-8448A)

Español

### Activation de la sortie EXT-2:

Enfoncer et relâcher la touche EXT 2/EXT 3 sur l'émetteur de télécommande.  
(Lorsque la touche EXT 2/EXT 3 est relâchée, le témoin (LED) de télécommande clignote une fois pour l'opération du premier véhicule et deux fois pour l'opération du second véhicule.)

### Activación de la salida EXT-2:

Presione y libere el botón EXT 2/EXT 3 en el transmisor de control remoto.  
(Cuando libere el botón EXT 2/EXT 3, el indicador (LED) de control remoto parpadeará una vez para la operación del primer vehículo y dos veces para la operación del segundo vehículo.)



### Activation de la sortie EXT-3:

Appuyer sur la touche EXT 2/EXT 3 sur l'émetteur de télécommande et la maintenir enfoncée. La sortie reste active aussi longtemps que la touche est maintenue enfoncée. (Deux secondes environ après que la touche EXT 2/EXT 3 ait été enfoncée et maintenue enfoncée, le témoin (LED) de télécommande clignote une fois pour le fonctionnement de la première voiture et deux fois pour le fonctionnement de la seconde voiture.)

### Activación de la salida EXT-3:

Presione y mantenga presionado el botón EXT 2/EXT 3 en el transmisor de control remoto. La salida permanecerá activa todo el tiempo que el botón esté presionado. (Unos dos segundos después de haber mantenido presionado el botón EXT 2/EXT 3, el indicador (LED) de control remoto parpadeará una vez para la operación del primer vehículo y dos veces para la operación del segundo vehículo.)



## Remote Control (SEC-8448A)

English

### Protected Valet

When the system is placed in the valet mode, the system is temporarily placed on "hold".

When the system is in valet, it cannot be armed, however all other functions from the remote control, including door locking and unlocking, will still operate. This mode is ideal for when the car is being serviced, washed or valet parked.

When the system is placed into valet through the SEC-8448A Remote Control, all sensors are inactive except the hood/trunk sensor.

This is ideal when the car is being valet parked or washed because the hood and trunk will be protected from any prying eyes or hands. However, because the siren will sound if these sensors are tampered with, this valet mode is **NOT RECOMMENDED** when the car is being serviced. The protected valet feature can be accessed with the ignition on or off.

**Note:** Door locks may be optional. Consult your Alpine dealer for more information.

### Valet protégé

Lorsque le système est placé en mode valet, le système est temporairement placé en mode de "maintien". Lorsque le système est en mode valet, il ne peut pas être armé, toutefois, toutes les autres fonctions de la télécommande, y compris le verrouillage et le déverrouillage des portières, fonctionnent toujours. Ce mode est idéal lorsque la voiture est donnée en réparation, au lavage ou garée par un valet.

Quand le système est placé en valet avec la télécommande SEC-8448A, tous les détecteurs sont inactifs excepté le détecteur de capot/coffre. Ceci est idéal quand la voiture est garée ou lavée par quelqu'un parce que le capot et le coffre seront protégés de yeux et mains indiscrets. Cependant, parce que la sirène sonne si ces détecteurs sont touchés, ce mode de valet protégé **N'EST PAS RECOMMANDÉ** quand la voiture est en train d'être réparée. On peut avoir accès à la caractéristique de valet protégé avec la clé de contact en position ON ou OFF.

**Remarque:** Le verrouillage des portières peut être en option. Consulter votre revendeur Alpine pour plus d'informations.

### Valet protegido

Cuando el sistema está en modo valet, está temporalmente en modo de "sostenimiento". Cuando el sistema está en valet no puede ser armado, sin embargo todas las otras funciones del control remoto, incluyendo el bloqueo y la liberación de las puertas, pueden ser empleadas. Es una característica práctica cuando se quiere hacer reparar el vehículo, hacerlo aparcar por otra persona o darlo a lavar.

Cuando el sistema ha sido puesto en valet con el control remoto SEC-8448A, todos los sensores son inactivos, exceptuando el detector de capó/maletero. Esto es ideal cuando el vehículo es aparcado o lavado por otra persona ya que el capó y el maletero serán protegidos de ojos y manos indiscretos. Sin embargo, debido a que la sirena suena si estos sensores son tocados, este modo de valet protegido **NO ES RECOMENDABLE** cuando el vehículo está siendo reparado. Se puede acceder a la característica de valet protegido con la llave de contacto en la posición ON u OFF.

**Nota:** Los cierres de puerta pueden ser opcionales. Para más información consulte con su distribuidor Alpine.





## Remote Control (SEC-8448A)

English

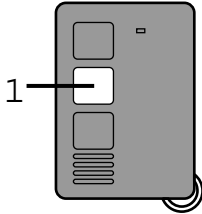

### Placing the system in Protected Valet:

**1**

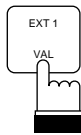

(SEC-8448A)

Push and hold the EXT 1/VAL button down (when the system is disarmed) until the remote control LED illuminates. (The remote control LED will blink once for first car operation and twice for second car operation.)

**2**

**Extension LED**  
**Témoin d'extension**  
**Indicador de extensión**

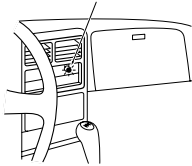

The Extension LED will blink once, indicating that the system is now in valet.

## Télécommande (SEC-8448A)

Français

## Control remoto (SEC-8448A)

Español

### Mise du système en valet protégé:

### Puesta del sistema en valet protegido:

Appuyer sur la touche EXT 1/VAL et la maintenir enfoncée (quand le système est désactivé) jusqu'à ce que le témoin (LED) de télécommande s'allume. (Le témoin (LED) de télécommande clignote une fois pour le fonctionnement de la première voiture et deux fois pour le fonctionnement de la seconde voiture.)

Oprima el botón EXT 1/VAL y manténgalo oprimido (cuando el sistema está desarmado) hasta que el indicador (LED) de control remoto se ilumine. (El indicador (LED) de control remoto parpadeará una vez para la operación del primer vehículo y dos veces para la operación del segundo vehículo.)



Le témoin (LED) d'extension clignotera une fois pour indiquer que le système est maintenant en valet.

El indicador (LED) de extensión parpadeará una vez indicando que el sistema está actualmente en valet.



## Remote Control (SEC-8448A)

English

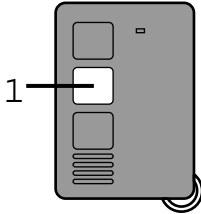

### Exiting Valet:

1

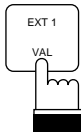

(SEC-8448A)

Push and hold the EXT 1/VAL button down (when the system is in valet) until the remote control LED illuminates (when the system is in valet and the ignition OFF) for one second.

2

**Extension LED**  
**Témoin d'extension**  
**Indicador de extensión**

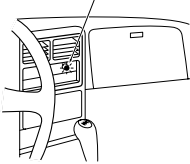

The Extension LED will flash twice, indicating that the system is out of valet (disarmed).

#### Notes:

1. When the system is in the valet mode, the extension LED will illuminate for two seconds whenever the door is opened or the ignition is turned off.
2. When exiting the Protected Valet mode, the system will indicate this violation by blinking the LED twice every three seconds.

## Télécommande (SEC-8448A)

Français

## Control remoto (SEC-8448A)

Español

### Sortie de valet:

Appuyer sur la touche EXT 1/VAL et la maintenir enfoncée (quand le système est en valet) jusqu'à ce que le témoin (LED) de la télécommande s'allume (lorsque le système est en valet et le contact coupé) pendant une seconde.

Le témoin (LED) d'extension clignote deux fois, signifiant que le système n'est plus en valet (désactivé).

#### Remarques:

1. Lorsque le système est en mode valet, le voyant d'extension s'allume pendant deux secondes à chaque fois que la porte est ouverte ou le contact coupé.
2. Lors de la sortie du mode valet protégé, le système indiquera cette infraction en faisant clignoter le témoin deux fois chaque trois secondes.

### Salida de valet:

Oprima el botón EXT 1/VAL y manténgalo oprimido (cuando el sistema está en valet) hasta que el indicador (LED) de control remoto se ilumine (cuando el sistema está en valet y el contacto cortado) durante un segundo.



El indicador (LED) de extensión parpadeará dos veces, indicando que el sistema no está en valet (desarmado).

#### Notas:

1. Cuando el sistema se encuentra en modo de "valet", el LED de extensión se iluminará durante dos segundos cada vez que la puerta sea abierta o cada vez que el encendido sea desconectado.
2. A la salida del modo valet protegido, el sistema indicará esta infracción haciendo parpadear el indicador dos veces cada tres segundos.



# Remote Control (SEC-8448A)

English

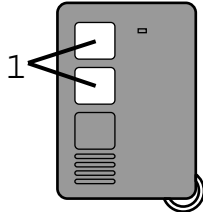

## Turning the Warning Mode ON:

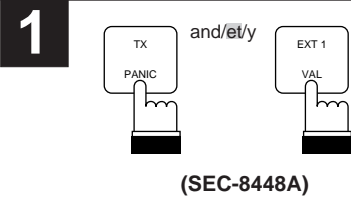

With the system disarmed and NOT in the Valet mode, press and release the TX/PANIC and EXT 1/VAL buttons simultaneously. (The remote control LED will blink once for first car operation and twice for second car operation.)

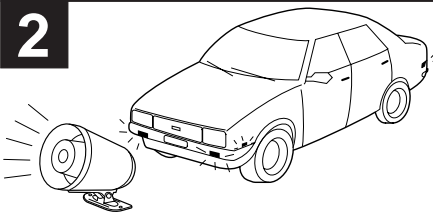

The system will acknowledge the command by chirping the siren and flashing the lights twice.

**Note:** Flashing lights may be optional. Consult your Alpine dealer for more information.

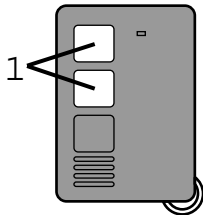

## Turning the Warning Mode OFF:

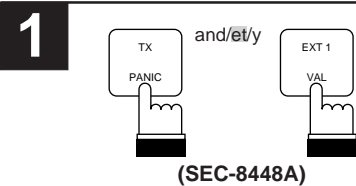

With the system disarmed and NOT in the Valet mode, press and release the TX/PANIC and EXT 1/VAL buttons simultaneously. (The remote control LED will blink once for first car operation and twice for second car operation.)

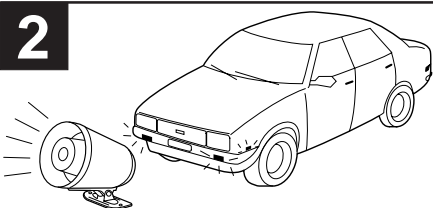

The system will acknowledge receipt of the command by chirping the siren and flashing the lights three times.

**Note:** Flashing lights may be optional. Consult your Alpine dealer for more information.



## Télécommande (SEC-8448A)

Français

## Control remoto (SEC-8448A)

Español

### Activation(ON) du mode d'avertissement:

Avec le système désarmé mais PAS en mode valet, enfoncez et relâchez les touches TX/PANIC et EXT 1/VAL simultanément. (Le témoin (LED) de la télécommande clignote une fois pour l'opération du premier véhicule et deux fois pour l'opération du second véhicule.)

Le système accusera réception de l'ordre en faisant retentir la sirène et en faisant clignoter les feux deux fois.

**Remarque:**Le clignotement des feux peut être optionnel. Pour plus de détails contacter votre revendeur Alpine.

### Activación del modo de alarma:

Con el sistema desarmado y NO en el modo Valet, pulse y suelte simultáneamente los botones TX/PANIC y EXT 1/VAL. (El LED del control remoto parpadeará una vez para el funcionamiento del primer automóvil y dos veces para el funcionamiento del segundo automóvil).

El sistema informará de la recepción de la orden haciendo sonar la sirena y haciendo parpadear las luces dos veces.

**Nota:** Las luces parpadeantes pueden ser opcionales. Consulte a su distribuidor Alpine para más información.



### Désactivation (OFF) du mode d'avertissement:

Avec le système désarmé mais PAS en mode valet, enfoncez et relâchez les touches TX/PANIC et EXT 1/VAL simultanément. (Le témoin (LED) de la télécommande clignotera une fois pour l'opération du premier véhicule et deux fois pour l'opération du second véhicule.)

Le système accusera réception de l'ordre en faisant retentir la sirène et en faisant clignoter les feux trois fois.

**Remarque:**Le clignotement des feux peut être optionnel. Pour plus de détails contacter votre revendeur Alpine.

### Desactivación del modo de alarma:

Con el sistema desarmado y NO en el modo Valet, pulse y suelte simultáneamente los botones TX/PANIC y EXT 1/VAL. (El LED del control remoto parpadeará una vez para el funcionamiento del primer automóvil y dos veces para el funcionamiento del segundo automóvil).

El sistema informará de la recepción de la orden haciendo sonar la sirena y haciendo parpadear las luces tres veces.

**Nota:** Las luces parpadeantes pueden ser opcionales. Consulte a su distribuidor Alpine para más información.



## Remote Control (SEC-8448A)

English

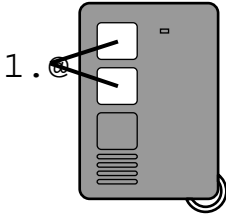

### Turning the Pre-Warn Mode On and Off:

**1**



With the system disarmed and NOT in the Valet mode, press and release the TX/PANIC and EXT 1/VAL buttons simultaneously.

**2**

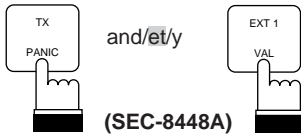

Within 3 seconds, press and release the TX/PANIC and EXT 1/VAL buttons simultaneously.

**3**

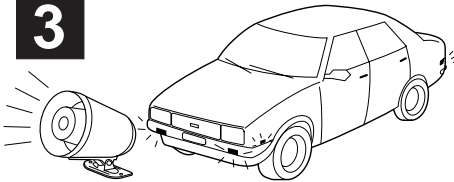

On mode: chirping the siren and flashing the lights three times.

Off mode: chirping the siren and flashing the lights four times.

**Note:** Flashing lights may be optional. Consult your Alpine dealer for more information.

**Télécommande** Français  
**(SEC-8448A)**

**Control remoto** Español  
**(SEC-8448A)**

**Activation et désactivation du mode de préavertissement:**

**Activación y desactivación del modo de prealarma:**

Avec le système désarmé mais PAS en mode valet, enfoncez et relâchez les touches TX/PANIC et EXT 1/VAL simultanément.

Con el sistema desarmado y NO en el modo Valet, pulse y suelte simultáneamente los botones TX/PANIC y EXT 1/VAL.



Dans les 3 secondes, enfoncez et relâchez les touches TX/PANIC et EXT 1/VAL simultanément.

Dentro de tres segundos, pulse y suelte simultáneamente los botones TX/PANIC y EXT 1/VAL.

Mode activé: fait retentir la sirène et fait clignoter les feux trois fois.

Modo activado: hace sonar la sirena y hace parpadear las luces tres veces.

Mode désactivé: fait retentir la sirène et fait clignoter les feux quatre fois.

Modo desactivado: hace sonar la sirena y hace parpadear las luces cuatro veces.

**Remarque:** Le clignotement des feux peut être optionnel. Pour plus de détails contacter votre revendeur Alpine.

**Nota:** Las luces parpadeantes pueden ser opcionales. Consulte a su distribuidor Alpine para más información.



## Remote Control (SEC-8448A)

English

### Adding a Second Radar Sensor

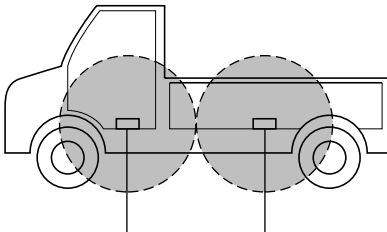

Radar Sensor #1      Radar Sensor #2  
Détecteur de radar #1    Détecteur de radar #2  
Sensor de radar #1      Sensor de radar #2

To provide increased protection for bigger vehicles like pickup trucks, sport utility vehicles, and recreational vehicles, an additional SEC-8345 Dual Sector Radar Sensor can be added. The second radar sensor can be turned on and off as needed for added flexibility.

**Note:** The radar sensor is not waterproof. If this radar sensor is to be installed outside the vehicle, it must be encased in a waterproof enclosure. Consult your Alpine dealer for more information.

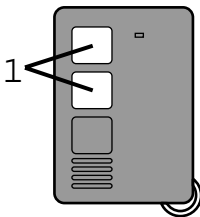

### Turning the Second Radar Sensor On and Off

1

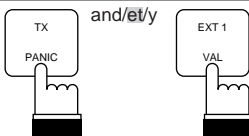

(SEC-8448A)

Arm the system.

While the system is armed, press and release the TX/PANIC and EXT 1/VAL buttons on the remote control transmitter. (The remote control LED will blink once for first car operation and twice for second car operation.)

The siren will acknowledge receipt of the command by chirping the siren:

- twice to indicate that the second radar sensor is on.
- three times to indicate that the second radar sensor is off.

**Note:** Even if the security is disarmed and rearmed, the second radar sensor will remain in the same state until the above procedure is repeated.

## Télécommande (SEC-8448A)

Français

## Control remoto (SEC-8448A)

Español

### Addition d'un deuxième détecteur de radar

Pour assurer une protection accrue aux véhicules plus gros, tels que les camionnettes, des véhicules sportifs utilitaires, et des véhicules de loisirs, un détecteur de radar supplémentaire SEC-8345 à double secteur peut être ajouté. Le deuxième détecteur de radar peut être activé et désactivé au besoin pour augmenter la flexibilité.

**Remarque:** Le détecteur radar n'est pas étanche. Si ce détecteur radar doit être installé hors du véhicule, il doit être encastré dans un coffret étanche. Consulter votre revendeur Alpine pour plus d'informations.

### Adición de un segundo sensor de radar

Para obtener más protección en vehículos más grandes como un camión ligero, vehículos deportivos o vehículos de ocio, se puede añadir un sensor de radar de sector dual SEC-8345. Para una mayor flexibilidad, el segundo sensor de radar puede ser activado o desactivado de acuerdo con las necesidades.

**Nota:** El sensor radar no es a prueba de agua. Si este sensor radar tiene que ser instalado fuera del vehículo, asegúrese de protegerlo con una cubierta a prueba de agua. Para mayor información, consulte a su distribuidor Alpine.



### Activation et désactivation du deuxième détecteur de radar

Armer le système.  
Pendant que le système est armé, appuyer sur les touches TX/PANIC et EXT 1/VAL de la télécommande et les relâcher. (Le témoin (LED) de la télécommande clignote une fois pour l'opération du premier véhicule et deux fois pour l'opération du second véhicule.)

La sirène accuse réception de la commande en émettant un son aigu:

- elle retentit deux fois pour indiquer que le deuxième détecteur de radar est activé.
- elle retentit trois fois pour indiquer que le deuxième détecteur de radar est désactivé.

**Remarque:** Même si le système d'alarme est désarmé et réarmé, le deuxième détecteur radar reste dans le même état jusqu'à ce que la procédure ci-dessus soit répétée.

### Activación y desactivación del segundo sensor de radar.

Arme el sistema.  
Mientras el sistema está armado, presione y suelte los botones TX/PANIC y EXT 1/VAL en el transmisor del control remoto. (El LED del control remoto parpadeará una vez para el funcionamiento del primer automóvil y dos veces para el funcionamiento del segundo automóvil.)

La sirena acusará con su sonido el recibo de la orden:

- dos veces para indicar que el segundo sensor de radar está activado.
- tres veces para indicar que el segundo sensor de radar está desactivado.

**Nota:** Aun cuando el sistema de seguridad sea desactivado y luego activado nuevamente, el segundo sensor radar permanecerá en el mismo estado hasta que el procedimiento antes descrito sea repetido.



## Using the CVA-1000 English (sold separately)

### CVA-1000 Operation

When using the CVA-1000, the setting must be made with the SEA-8081 Main Unit. Please consult with the Alpine dealer.

### Arming

The CVA-1000 System Control/Monitor Receiver, when connected, allows visual confirmation of SEA-8081 Security System status. As an added feature, in the event that the system reports a sensor that is bypassed or that is tripped during arming, the CVA-1000 can confirm bypassed sensors by displaying the name of that sensor.

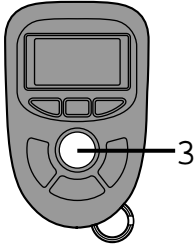

**1**

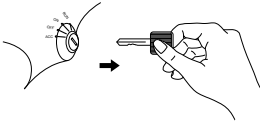

Remove the key from the ignition.

**2**

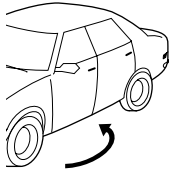

Exit from the vehicle and close all doors.

**3**



(SEA-8481)

Press and release the TX/PANIC button.

The siren will "beep" once, parking lights will flash, and if installed, the doors will lock. If the siren "beeps" three times, the security system is recognizing a faulty sensor. The following steps explain how to view the faulty sensor's name on the CVA-1000 screen.

Français

## Utilisation du CVA-1000 (vendu séparément)

Español

## Utilización del CVA-1000 (de venta aparte)

### Fonctionnement du CVA-1000

Lors de l'utilisation du CVA-1000, le réglage doit être effectué avec l'unité principale SEA-8081. Prière de contacter le revendeur Alpine.

### Operación del CVA-1000

Cuando use el CVA-1000, los ajustes deben realizarse a partir de la unidad principal SEA-8081. Consulte por favor al distribuidor Alpine.

### Activation

Le récepteur/moniteur de commande du système CVA-1000, si connecté, permet une confirmation visual de l'état du système de sécurité SEA-8081. Comme caractéristique additionnelle, si le système informe de la déviation d'un capteur ou du déclenchement de celui-ci pendant l'activation, le CVA-1000 peut confirmer les capteurs défaillants en affichant le nom de celui-ci.

### Activación

El receptor/monitor de control del sistema CVA-1000, si ha sido conectado, permite la confirmación visual del estado del sistema de seguridad SEA-8081. Como característica adicional, en caso de que el sistema reporte la desviación de un sensor o el disparo del mismo durante la activación, el CVA-1000 puede confirmar los sensores desviados visualizando sus nombres.

Retirer la clé de contact.

Retire la llave de contacto.

Sortir du véhicule et fermer toutes les portières.

Salga del vehículo y cierre todas las puertas.

Enfoncer et relâcher la touche TX/PANIC.

Presione y libere el botón TX/PANIC.

La sirène retentira une fois, les feux clignotants clignoteront, et, si installé, les portières se verrouilleront. Si la sirène retentit trois fois, le système de sécurité reconnaîtra un capteur défaillant. Les pas suivantes montrent comment voir le nom du capteur défaillant sur l'écran du CVA-1000.

La sirena sonará una vez, las luces de aparcamiento parpadearán, y si se ha instalado, las puertas se bloquearán. Si la sirena suena tres veces, el sistema de seguridad reconocerá un sensor defectuoso. Los pasos siguientes explican cómo ver el nombre de un sensor defectuoso en la pantalla del CVA-1000.





## Arming (Continued)

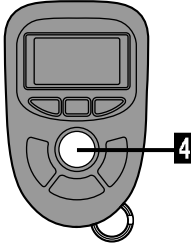

**4** Press and release the TX/PANIC button to disarm the security system.



(SEA-8481)

**5** Enter the vehicle. Turn the ignition switch to the ON position. Turn on the CVA-1000 System Control Monitor/Receiver.

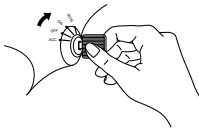

**6** Wait for the CVA-1000 title screen to disappear. Toggle the Disarm/Valet switch to the ON position and OFF position quickly. The CVA-1000 will display the appropriate sensor bypassed.

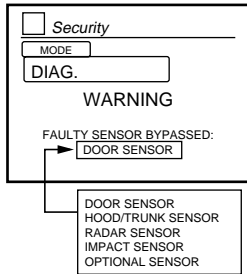
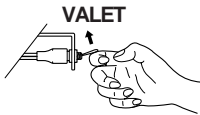

Repeat the step 6 until the screen of the step 7 will appear.

\* Faulty Sensor Bypass list.

**7** Toggle the Disarm/Valet switch again to view more information about the security system status.

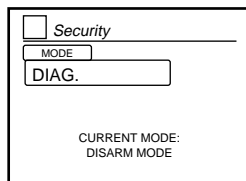
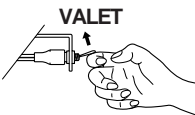



Français

## Utilisation du CVA-1000 (vendu séparément)

Español

## Utilización del CVA-1000 (de venta aparte)

### Activation (suite)

### Activación (continua- ción)

Enfoncer et relâcher la touche TX/PANIC afin de désactiver le système de sécurité.

Presione y libere el botón TX/PANIC para desactivar el sistema de seguridad.

Rentrer dans le véhicule. Mettre le commutateur d'allumage sur la position "ON". Mettre le récepteur/moniteur de commande du système CVA-1000 sous tension.

Entre en el vehículo. Ponga el interruptor de encendido del coche en la posición ON. Encienda el receptor/monitor de control del sistema CVA-1000.

Attendre la disparition de l'écran de titres du CVA-1000. Mettre le commutateur de désarmement/valet sur la position "ON" et "OFF" rapidement. Le CVA-1000 affichera le capteur dérivé approprié.

Esperes que desaparezca la pantalla de títulos del CVA-1000. Ponga el interruptor desarme/valet en la posición ON y OFF rápidamente. El CVA-1000 visualizará el sensor desviado apropiado.

Répéter l'étape 6 jusqu'à ce que l'écran de l'étape 7 apparaisse.

Repita el paso 6 hasta que aparezca la pantalla del paso 7 .

\* Liste de dérivation de capteur défaillant.

\* Lista de desviación del sensor que falla.

Enclencher à nouveau le commutateur de désarmement/valet pour voir plus information sur l'état du système de sécurité.

Presione el interruptor desarme/valet nuevamente para ver más información sobre el estado del sistema de seguridad.





# Using the CVA-1000 English (sold separately)

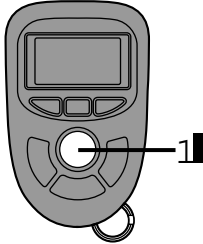

## Disarming

The CVA-1000 System Control Monitor/Receiver, when connected, displays tripped sensor information should the security system be tripped during your absence.

**1**

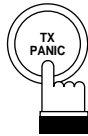

(SEA-8481)

Press and release the TX/PANIC button.

**2**

If the security system was tripped during your absence, the siren will chirp three times on disarm. The following steps explain how to view the tripped sensor information on the CVA-1000 screen.

**3**

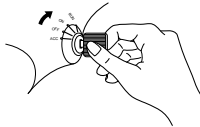

- 1 Enter the vehicle.  
Turn the ignition switch to the ON position.
- 2 Turn on the power of the CVA-1000.

**4**

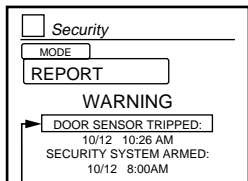
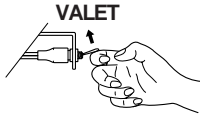

\*  
DOOR SENSOR TRIPPED:  
HOOD/TRUNK SENSOR TRIPPED:  
RADAR SENSOR TRIPPED:  
IMPACT SENSOR TRIPPED:  
OPTIONAL SENSOR TRIPPED:

Wait for the CVA-1000 title screen to disappear. Toggle the Disarm/Valet switch to the ON position and OFF position quickly. The CVA-1000 will display faulty sensor bypass information or tripped sensor information, depending on the security system's status. In case neither status preexisted, the CVA-1000 will simply display it's current mode (see step 5 ).

\* Tripped Sensor Information

Français

## Utilisation du CVA-1000 (vendu séparément)

Español

## Utilización del CVA-1000 (de venta aparte)

### Désarmement

Le récepteur/moniteur de commande du système CVA-1000, si connecté, affiche l'information du capteur déclenché si le système est déclenché pendant votre absence.

### Desarme

El receptor/monitor de control del sistema CVA-1000, si está conectado, visualiza la información del sensor disparado si el sistema de seguridad ha sido disparado en su ausencia.

Enfoncer et relâcher la touche TX/PANIC.

Presione y libere el botón TX/PANIC.

Si le système de sécurité est déclenché pendant votre absence, la sirène sonnera trois fois lors du désarmement. Les pas suivants montrent comment voir l'information du capteur déclenché sur l'écran du CVA-1000.

Si el sistema de seguridad ha sido disparado en su ausencia, la sirena sonará tres veces cuando desarme. Los pasos siguientes muestran cómo mirar la información del sensor disparado en la pantalla del CVA-1000.

- 1 Rentrer dans le véhicule.  
Mettre le commutateur d'allumage sur la position "ON".
- 2 Mettre le CVA-1000 sous tension.

- 1 Entre en el vehículo.  
Ponga el interruptor de encendido del coche en la posición ON.
- 2 Encienda la corriente del CVA-1000.

Attendre la disparition de l'écran de titres du CVA-1000. Mettre le commutateur de désarmement/valet sur la position "ON" et "OFF" rapidement. Le CVA-1000 affichera l'information du capteur défaillant dérivé, ou du capteur déclenché, selon l'état du système de sécurité. S'il n'y a pas un état pré-existant, le CVA-1000 affichera simplement le mode actuel (voir le pas 5 ).

Espere que desaparezca la pantalla de títulos del CVA-1000. Ponga el interruptor desarme/valet en la posición ON y OFF rápidamente. El CVA-1000 visualizará la información del sensor defectuoso desviado o la información del sensor disparado, según el estado del sistema de seguridad. En caso de que no haya un estado preexistente, el CVA-1000 simplemente visualizará su modo actual (vea el paso 5 ).

\* Information du capteur déclenché

\* Información sobre el sensor disparado





## Disarming (Continued)

**5**

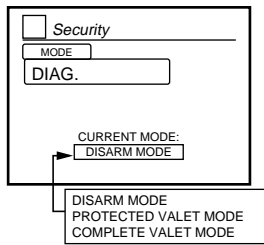
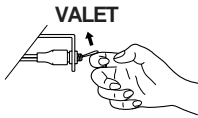

Toggle the Disarm/Valet switch to the ON position again. The CVA-1000 will display the next screen.

**Notes:**

- Faulty sensor bypass information and tripped sensor information will be retained until the security system is rearmed.
- Information on up to 4 tripped or faulty sensors can be displayed on the CVA-1000.

Français

## Utilisation du CVA-1000 (vendu séparément)

Español

## Utilización del CVA-1000 (de venta aparte)

### Désarmement (suite)

### Desarme (continuación)

Enclencher à nouveau le commutateur de désarmement/valet sur la position "ON". Le CVA-1000 affichera un nouveau écran.

Ponga el interruptor desarme/valet en la posición ON nuevamente. El CVA-1000 visualizará una nueva pantalla.

**Remarques:**

- L'information de dérivation du capteur défaillant ou du capteur déclenché restera jusqu'à ce que le système de sécurité soit armé à nouveau.
- L'information de jusqu'à 4 capteurs défaillants ou déclenchés peut être affiché sur le CVA-1000.

**Notas:**

- La información de desviación del sensor defectuoso o del sensor disparado quedará hasta que el sistema de seguridad sea armado de nuevo.
- La información de hasta 4 sensores defectuosos o disparados puede ser visualizada en el CVA-1000.





### Sensor Adjustment (Radar Sensor)

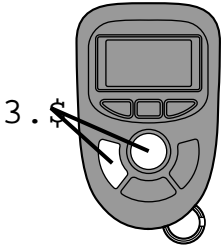

1

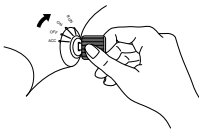

- 1 Enter the vehicle.  
Turn the ignition switch to the ON position.
- 2 Turn on the power of the CVA-1000.

**Note:** Do not start the engine.

2

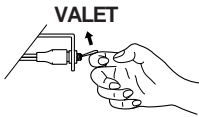

Toggle the Disarm/Valet switch to the ON position for one second. The Extension LED will blink for one second.

3

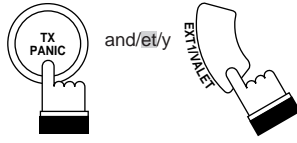

(SEA-8481)

Press and release the TX/PANIC and EXT1/VALET buttons simultaneously. The "Sensor Adjust" screen will disappear and the security system will enter the outer radar sector sensitivity adjustment mode.

4

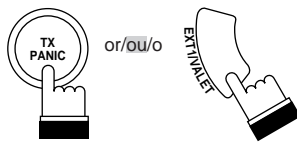

(SEA-8481)

Press the TX/PANIC button to increase the radar sensor's outer sector sensitivity. Press the EXT1/VALET button to decrease radar sensor's outer sector sensitivity. The radar sensor's outer coverage, represented by a number from 1 to 15 on the CVA-1000 display, will change respectively.

TX PANIC button: UP  
EXT1/VALET button: DOWN

**Note:** If sensed, the Extension LED will blink 6 times.

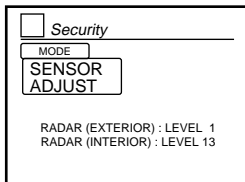

<p style="text-align: right;">Français</p> <b>Utilisation du CVA-1000 (vendu séparément)</b>	<p style="text-align: right;">Español</p> <b>Utilización del CVA-1000 (de venta aparte)</b>
<b>Réglage de capteur (détecteur de radar)</b>	<b>Ajuste de sensores (sen- sor del radar)</b>
<ol style="list-style-type: none"> <li>1 Rentrer dans le véhicule. Mettre le commutateur d'allumage sur la position "ON".</li> <li>2 Mettre le CVA-1000 sous tension.</li> </ol> <p><b>Remarque:</b> Ne pas démarrer.</p>	<ol style="list-style-type: none"> <li>1 Entre en el vehículo. Ponga el interruptor de encendido del coche en la posición ON.</li> <li>2 Encienda la corriente del CVA-1000.</li> </ol> <p><b>Nota:</b> No ponga en marcha el motor.</p>
<p>Enclencher le commutateur de désarmement/valet sur la position ON, et le tenir pendant une seconde. Le témoin d'extension clignote pendant une seconde.</p>	<p>Ponga el interruptor de desarme/valet en ON y manténgalo pulsado durante un segundo. El indicador de extensión parpadeará durante un segundo.</p>
<p>Enfoncer et relâcher les touches TX/PANIC et EXT1/VALET simultanément. L'écran "Sensor Adjust" disparaîtra et le système de sécurité entrera le mode de réglage de sensibilité du secteur de radar extérieur.</p>	<p>Presione y libere los botones TX/PANIC y EXT1/VALET simultáneamente. La pantalla "Sensor Adjust" desaparecerá y el sistema de seguridad entrará en modo de ajuste de la sensibilidad del sector de radar exterior.</p>
<p>Appuyer la touche TX/PANIC afin d'augmenter la sensibilité du secteur extérieur du capteur de radar. Appuyer la touche EXT1/VALET afin de diminuer la sensibilité du secteur extérieur du capteur de radar. La couverture extérieure du capteur de radar, représentée par un numéro de 1 à 15 sur l'affichage du CVA-1000, changera respectivement.</p> <p>Touche TX PANIC: vers le haut Touche EXT1/VALET: vers le bas</p> <p><b>Remarque:</b> S'il y a sensation le témoin d'extension clignote 6 fois.</p>	<p>Pulse el botón TX/PANIC para aumentar la sensibilidad del sector exterior del sensor de radar. Pulse el botón EXT1/VALET para disminuir la sensibilidad del sector exterior del sensor de radar. La cobertura exterior del sensor de radar, representada por un número de 1 a 15 en el visualizador del CVA-1000 cambiará respectivamente.</p> <p>Botón TX PANIC: hacia arriba Botón EXT1/VALET: hacia abajo</p> <p><b>Nota:</b> Si hay sensación, el indicador de extensión parpadea 6 veces.</p>





## Sensor Adjustment (Radar Sensor) (Continued)

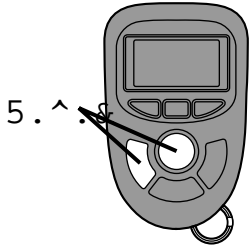

**5**

TX/PANIC and/et/y EXT1/VALET

(SEA-8481)

Press and release the TX/PANIC and EXT1/VALET buttons simultaneously. The siren will chirp three times. The system will enter the inner radar sector sensitivity adjustment mode.

**6**

TX/PANIC or/ou/o EXT1/VALET

(SEA-8481)

Press the TX/PANIC or EXT1/VALET button to make the sensitivity adjustment (inside of the car).

TX PANIC button: UP  
EXT1/VALET button: DOWN

**Note:** If sensed, the Extension LED will blink 6 times.

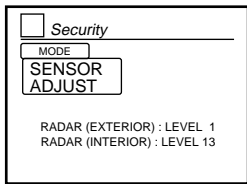

**7**

TX/PANIC and/et/y EXT1/VALET

(SEA-8481)

Press and release the TX/PANIC and EXT1/VALET buttons simultaneously. The Extension LED will blink twice. The CVA-1000 will "close" the "Sensor Adjust" screen and the security system will exit the radar sensitivity adjustment mode.

**Note:** Please consult with the Alpine dealer.



Français

## Utilisation du CVA-1000 (vendu séparément)

Español

## Utilización del CVA-1000 (de venta aparte)

### Réglage de capteur (détecteur de radar) (suite)

### Ajuste de sensores (sen- sor del radar) (continua- ción)

Enfoncer et relâcher les touches TX/PANIC et EXT1/VALET simultanément. La sirène sonnera trois fois. Le système entrera le mode de réglage de la sensibilité du secteur de radar intérieur.

Presione y libere los botones TX/PANIC y EXT1/VALET simultáneamente. La sirena sonará tres veces. El sistema entrará el modo de ajuste de la sensibilidad del sector del radar interior.

Appuyer et relâcher la touche TX/PANIC ou EXT1/VALET pour faire le réglage de sensibilité (intérieur du véhicule).

Pulse y suelte el botón TX/PANIC o el botón EXT1/VALET para realizar el ajuste de sensibilidad (dentro del coche).

Touche TX PANIC: vers le haut  
Touche EXT1/VALET: vers le bas

Botón TX PANIC: hacia arriba  
Botón EXT1/VALET: hacia abajo

**Remarque:** S'il y a sensation le témoin d'extension clignote 6 fois.

**Nota:** Si hay sensación, el indicador de extensión parpadea 6 veces.



Enfoncer et relâcher les touches TX/PANIC et EXT1/VALET simultanément. Le témoin d'extension clignotera deux fois. Le CVA-1000 "fermera" l'écran "Sensor Adjust" et le système de sécurité sortira du mode de réglage de la sensibilité du radar.

Presione y libere los botones TX/PANIC y EXT1/VALET simultáneamente. El indicador de extensión parpadeará dos veces. Le CVA-1000 "cerrará" la pantalla "Sensor Adjust" y el sistema de seguridad saldrá del modo de ajuste de la sensibilidad del radar.

**Remarque:** Prière de contacter le revendeur Alpine.

**Nota:** Contacte, por favor, a su concesionario Alpine.



## Sensor Adjustment (Impact Sensor)

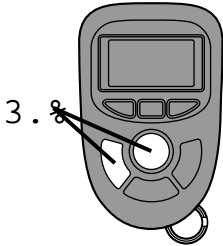

**1**

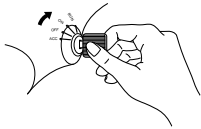

- 1 Enter the vehicle.  
Turn the ignition switch to the ON position.
- 2 Turn on the power of the CVA-1000.  
**Note:** Do not start the engine.

**2**

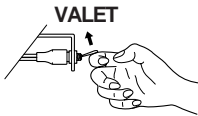

Toggle the Disarm/Valet switch to the ON position for one second. The Extension LED will blink for one second.

**3**

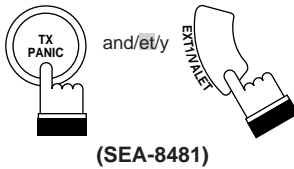

Press and release the TX/PANIC and EXT1/VALET buttons simultaneously. The system will enter RADAR sensitivity adjustment mode. Proceed to step 4 .  
The CVA-1000 will display the radar "Sensor Adjust" screen.

**4**

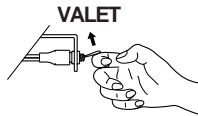

Again, toggle the Disarm/Valet switch to the ON position for one second. The security system will enter impact pre-warn sensitivity and display the settings for impact sensor adjustments on the CVA-1000 screen.

**5**

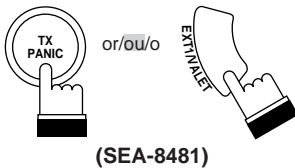

Press the TX/PANIC button to increase the impact sensor's sensitivity. Press the EXT1/VALET button to decrease the impact sensor's sensitivity. The impact sensor's coverage, represented by a number from 1 to 15 on the CVA-1000 display, will change respectively.

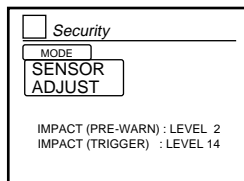

TX/PANIC button: UP  
EXT1/VALET button: DOWN

**Note:** If sensed, the Extension LED will blink once.

Français

## Utilisation du CVA-1000 (vendu séparément)

Español

## Utilización del CVA-1000 (de venta aparte)

### Réglage de capteur (capteur de choc)

### Ajuste de sensores (sen- sor de impactos)

- 1 Rentrer dans le véhicule.  
Mettre le commutateur d'allumage sur la position "ON".
  - 2 Mettre le CVA-1000 sous tension.
- Remarque:** Ne pas démarrer.

- 1 Entre en el vehículo.  
Ponga el interruptor de encendido del coche en la posición ON.
  - 2 Encienda la corriente del CVA-1000.
- Nota:** No ponga en marcha el motor.

Mettre le commutateur de désarmement/valet sur la position ON pendant une seconde. Le témoin d'extension clignotera pendant une seconde.

Ponga el interruptor de desarme/valet en la posición ON durante un segundo. El indicador de extensión parpadeará durante un segundo.

Enfoncer et relâcher les touches TX/PANIC et EXT1/VALET simultanément. Le système entrera le mode de réglage de la sensibilité du radar. Effectuer l'étape 4 . Le CVA-1000 affichera l'écran "Sensor Adjust" du radar.

Presione y libere los botones TX/PANIC y EXT1/VALET simultáneamente. El sistema entrará el modo de ajuste de la sensibilidad del radar. Efectúe el paso 4 . El CVA-1000 visualizará la pantalla "Sensor Adjust" del radar.

Enclencher à nouveau le commutateur de désarmement/valet sur la position ON pendant une seconde. Le système de sécurité entrera la sensibilité de préavertissement de choc et affichera les réglages pour le capteur de choc sur l'écran du CVA-1000.

Ponga de nuevo el interruptor de desarme/valet en ON durante un segundo. El sistema de seguridad entrará la sensibilidad de preadvertencia de impacto y visualizará los ajustes de sensor de impacto en la pantalla del CVA-1000.

Appuyer sur la touche TX/PANIC pour augmenter la sensibilité du capteur de choc. Appuyer sur la touche EXT1/VALET pour diminuer la sensibilité du capteur de choc. La couverture des capteurs de choc, représentée par un numéro de 1 à 15 sur l'affichage du CVA-1000, changera respectivement.

Touche TX/PANIC: vers le haut  
Touche EXT1/VALET: vers le bas

**Remarque:** S'il y a sensation le témoin d'extension clignote une fois.

Presione el botón TX/PANIC para aumentar la sensibilidad del sensor de impacto. Presione el botón EXT1/VALET para disminuir la sensibilidad del sensor de impacto. La cobertura de los sensores de impacto, representada por un número del 1 al 15 en el visualizador del CVA-1000 cambiará respectivamente.

Botón TX/PANIC: hacia arriba  
Botón EXT1/VALET: hacia abajo

**Nota:** Si hay sensación, el indicador de extensión parpadea una vez.



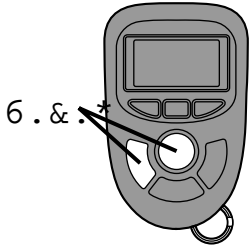

## Sensor Adjustment (Impact Sensor) (Continued)

**6**

(SEA-8481)

Press and release the TX/PANIC and EXT1/VALET buttons simultaneously. The siren will chirp once. The system will enter the impact trigger sensitivity adjustment mode.

**7**

(SEA-8481)

Press and release the TX/PANIC or EXT1/VALET button to make sensitivity adjustment. (Impact trigger)

TX/PANIC button: UP  
 EXT1/VALET button: DOWN

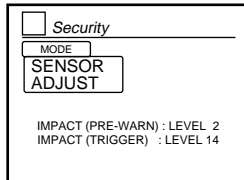

**Note:** If sensed, the Extension LED will blink 3 times.

**8**

(SEA-8481)

Press and release the TX/PANIC and EXT1/VALET buttons simultaneously. The Extension LED will blink twice. The "Sensor Adjust" screen will disappear and the security system will exit the impact sensitivity adjustment mode.

**Note:** Please consult with the Alpine dealer.

<p style="text-align: right;">Français</p> <p>Utilisation du CVA-1000 (vendu séparément)</p>	<p style="text-align: right;">Español</p> <p>Utilización del CVA-1000 (de venta aparte)</p>
<p><b>Réglage de capteur (capteur de choc) (suite)</b></p>	<p><b>Ajuste de sensores (sensor de impactos) (continuación)</b></p>
<p>Enfoncer et relâcher les touches TX/PANIC et EXT1/VALET simultanément. La sirène sonnera une fois. Le système entrera le mode de réglage de sensibilité de déclenchement de choc.</p>	<p>Presione y libere los botones TX/PANIC y EXT1/VALET simultáneamente. La sirena sonará una vez. El sistema entrará el modo de ajuste de la sensibilidad del disparo de impacto.</p>
<p>Enfoncer et relâcher la touche TX/PANIC ou EXT1/VALET pour faire le réglage de sensibilité. (Déclenchement de choc)</p> <p>Touche TX/PANIC: vers le haut Touche EXT1/VALET: vers le bas</p> <p><b>Remarque:</b> S'il y a sensation le témoin d'extension clignote 3 fois.</p>	<p>Pulse y suelte el botón TX/PANIC o EXT1/VALET para realizar el ajuste de sensibilidad. (Disparo de impacto)</p> <p>Botón TX/PANIC: hacia arriba Botón EXT1/VALET: hacia abajo</p> <p><b>Nota:</b> Si hay sensación, el indicador de extensión parpadea 3 veces.</p>
<p>Enfoncer et relâcher les touches TX/PANIC et EXT1/VALET simultanément. Le témoin d'extension clignotera deux fois. L'écran "Sensor Adjust" disparaîtra et le système de sécurité sortira du mode de réglage de la sensibilité de choc.</p> <p><b>Remarque:</b> Prière de contacter le revendeur Alpine.</p>	<p>Presione y libere los botones TX/PANIC y EXT1/VALET simultáneamente. El indicador de extensión parpadeará dos veces. La pantalla "Sensor Adjust" desaparecerá y el sistema de seguridad saldrá del modo de ajuste de la sensibilidad de impacto.</p> <p><b>Nota:</b> Contacte, por favor, a su concesionario Alpine.</p>





## Using the CVA-1000 <sup>English</sup> (sold separately)

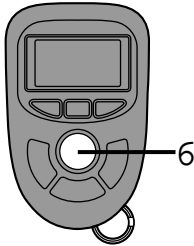

### Registering the ID Code of the Remote Control Transmitter

1

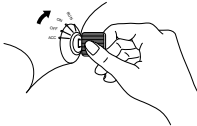

- 1 Enter the vehicle.  
Turn the ignition switch to the ON position.
- 2 Turn on the power of the CVA-1000.

**Notes:**

- Do not start the engine.
- Decrease the sound volume for the car audio.

2

Open the cover of the SEA-8081 Main Unit.

3

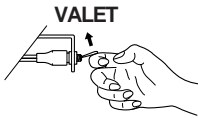

Press and hold the Disarm/Valet switch.  
(Keep the switch held during the entire coding process.)

4

Press and release the Reset switch on the SEA-8081 Main-Unit.

**Note:** Do not press the Reset switch for functions other than this.

5

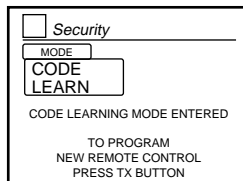

The "Code Learn" screen will appear on the CVA-1000.

6



Press and release the TX/PANIC button on the remote control to be coded.

(SEA-8481)

Français <b>Utilisation du CVA-1000 (vendu séparément)</b>	Español <b>Utilización del CVA-1000 (de venta aparte)</b>
<b>Enregistrement du code d'identification de l'émetteur de télécommande</b>	<b>Registro del código de identificación en el transmisor de control remoto</b>
<ol style="list-style-type: none"> <li>1 Rentrer dans le véhicule. Mettre le commutateur d'allumage sur la position "ON".</li> <li>2 Mettre le CVA-1000 sous tension.</li> </ol> <p><b>Remarques:</b></p> <ul style="list-style-type: none"> <li>• Ne pas démarrer.</li> <li>• Baissez le volume audio du véhicule.</li> </ul>	<ol style="list-style-type: none"> <li>1 Entre en el vehículo. Ponga el interruptor de encendido del coche en la posición ON.</li> <li>2 Encienda la corriente del CVA-1000.</li> </ol> <p><b>Notas:</b></p> <ul style="list-style-type: none"> <li>• No ponga en marcha el motor</li> <li>• Baje el volumen audio del vehículo.</li> </ul>
Ouvrir le couvercle de l'unité principale SEA-8081.	Abra la cubierta de la unidad principal SEA-8081.
Appuyer sur le commutateur de désarmement/valet et le tenir. (Maintenez-le pendant tout le procès d'enregistrement de code.)	Presione el interruptor desarme/valet y manténgalo. (Manténgalo durante todo el proceso de codificación.)
Appuyer et relâcher le commutateur de réinitialisation situé sur l'appareil principal SEA-8081. <b>Remarque:</b> Appuyer sur le commutateur de réinitialisation uniquement pour cette fonction.	Pulse y suelte el interruptor de reposición de la unidad principal SEA-8081. <b>Nota:</b> No presione el interruptor de reposición para otras funciones, excepto ésta.
L'écran "Code Learn" apparaît sur le CVA-1000.	Aparecerá la pantalla "Code Learn" en el CVA-1000.
Appuyer et relâcher la touche TX/PANIC sur la télécommande que vous voulez enregistrer.	Pulse y suelte el botón TX/PANIC del control remoto que desee registrar.





## Registering the ID Code of the Remote Control Transmitter (Continued)

7

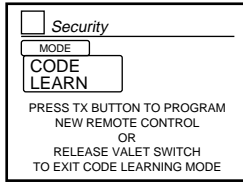

The CVA-1000 will acknowledge the TX/PANIC button press by displaying a new screen.

If additional remote control transmitters need to be coded, repeat step 6 .

**Notes:**

- Up to 4 remote control transmitters can be registered.
- If you register 5th remote control transmitter, the ID code registered for the 1st remote control transmitter will be deleted.

8

Once the process is complete, release the Disarm/Valet switch. The CVA-1000's "Code Learn" screen will disappear.



Français

## Utilisation du CVA-1000 (vendu séparément)

### Enregistrement du code d'identification de l'émetteur de télécommande (suite)

Le CVA-1000 reconnaît la pression sur la touche TX/PANIC en affichant un nouveau écran.

Si vous désirez enregistrer un autre émetteur de télécommande, répéter l'étape 6 .

**Remarques:**

- Un maximum de 4 émetteurs de télécommande peuvent être enregistrés.
- Si vous désirez enregistrer le 5ème émetteur de télécommande, le code d'identification enregistré pour le 1er émetteur de télécommande est effacé.

Une fois cette procédure terminée, relâchez votre maintien du commutateur de désarmement/valet. L'écran "Code Learn" du CVA-1000 disparaîtra.

Español

## Utilización del CVA-1000 (de venta aparte)

### Registro del código de identificación en el transmisor de control remoto (continuación)

El CVA-1000 reconoce la presión sobre el botón TX/PANIC haciendo aparecer una pantalla nueva.

Si desea registrar otro transmisor de control remoto, repita el paso 6 .

**Notas:**

- Se pueden registrar hasta 4 transmisores de control remoto.
- Si usted registra un quinto transmisor de control remoto, se borrará el código de identificación registrado para el primer transmisor de control remoto.

Una vez este proceso terminado, suelte el interruptor desarme/valet. La pantalla "Code Learn" del CVA-1000 desaparecerá.





## Security Set-Up

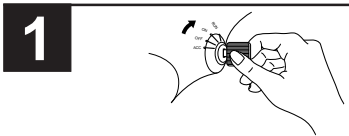
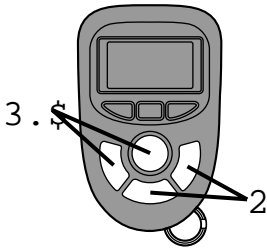

- 1 Enter the vehicle.  
Turn the ignition switch to the ON position.
- 2 Turn on the power of the CVA-1000.



Press and release the EXT2/EXT3 and EXT SELECT buttons simultaneously.

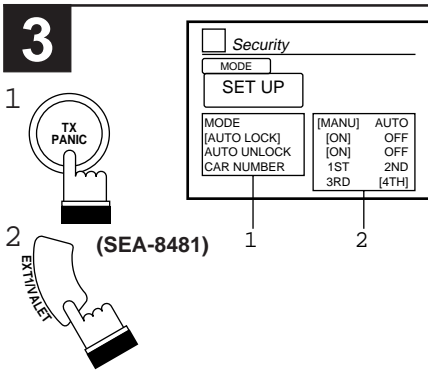

To change the setup feature 1, press and release the TX/PANIC button. To change the setting of each feature 2, press and hold the EXT1/VALET button for at least 2 seconds.

When you are satisfied with the setup of features in this screen, press and release the Disarm/Valet switch to turn on and then off quickly to advance to the next screen.

**Note:** When you change the car number, also change the remote control side. Be sure to press and release the TX/PANIC button.

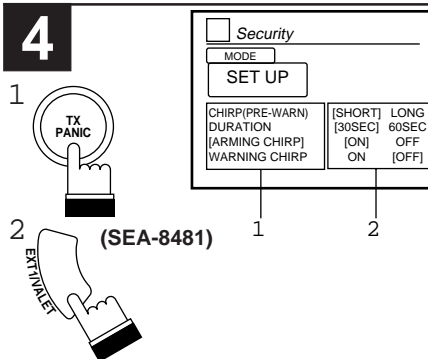

Again, to change the setup feature 1, press and release the TX/PANIC button. To change the setting of each feature 2, press and hold the EXT1/VALET button for at least 2 seconds.

Press and release the Disarm/Valet switch to turn on and then off quickly to advance to the next screen.

Français

## Utilisation du CVA-1000 (vendu séparément)

Español

## Utilización del CVA-1000 (de venta aparte)

### Réglage de sécurité

### Ajuste de seguridad

- 1 Rentrer dans le véhicule.  
Mettre le commutateur d'allumage sur la position "ON".
- 2 Mettre le CVA-1000 sous tension.

- 1 Entre en el vehículo.  
Ponga el interruptor de encendido del coche en la posición ON.
- 2 Encienda la corriente del CVA-1000.

Enfoncer et relâcher les touches EXT2/EXT3 et EXT SELECT simultanément.

Presione y libere los botones EXT2/EXT3 y EXT SELECT simultáneamente.

Pour changer la caractéristique de réglage 1 , enfoncer et relâcher la touche TX/PANIC. Pour changer le réglage de chaque caractéristique 2 , appuyer et tenir la touche EXT1/VALET pendant au moins 2 secondes.

Si vous êtes satisfait du réglage des caractéristiques de cet écran, enclencher et relâcher le commutateur de désarmement/valet pour mettre sur la position "ON" et "OFF" rapidement pour avancer au prochain écran.

**Remarque:** Si vous changez le No. de voiture, vous devez le changer aussi sur la télécommande. Assurez-vous d'enfoncer et relâcher la touche TX/PANIC.

Para cambiar la característica de ajuste 1 , presione y libere el botón TX/PANIC.

Para cambiar el ajuste de cada característica 2 , pulse y mantenga pulsado el botón EXT1/VALET durante al menos 2 segundos.

Si está satisfecho del ajuste de características de esta pantalla, presione y libere el interruptor desarme/valet para ponerlo en la posición ON y OFF rápidamente para avanzar a la siguiente pantalla.

**Note:** Cuando cambie el número de vehículo debe cambiarlo también en el control remoto. Asegúrese de presionar y liberar el botón TX/PANIC.

Pour changer à nouveau la caractéristique de réglage 1 , enfoncer et relâcher la touche TX/PANIC. Pour changer le réglage de chaque caractéristique 2 , appuyer et tenir la touche EXT1/VALET pendant au moins 2 secondes.

Enclencher et relâcher le commutateur de désarmement/valet pour mettre sur la position "ON" et "OFF" rapidement pour avancer au prochain écran.

Para cambiar de nuevo la característica de ajuste 1 , presione y libere el botón TX/PANIC. Para cambiar el ajuste de cada característica 2 , pulse y mantenga pulsado el botón EXT1/VALET durante al menos 2 segundos.

Presione y libere el interruptor desarme/valet para ponerlo en la posición ON y OFF rápidamente para avanzar a la siguiente pantalla.





# Using the CVA-1000 English (sold separately)

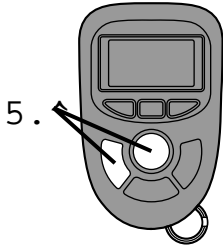

## Security Set-Up (Continued)

**5**

1

2 (SEA-8481)

<input type="checkbox"/> Security		
MODE		
SET UP		
EXIT DELAY (RELOCK)	[10SEC]	30SEC
PANIC ARM	[OFF]	ON
CAR JACK PROTECTION	[OFF]	ON

1                      2

Again, to change the setup feature 1, press and release the TX/PANIC button. To change the setting of each feature 2, press and hold the EXT1/VALET button for at least 2 seconds.

Press and release the Disarm/Valet switch to turn on and then off quickly to advance to the next screen.

**6**

1

2 (SEA-8481)

<input type="checkbox"/> Security		
MODE		
SETUP INPUT		
DOOR	[ON]	OFF
HOOD/TRUNK	[ON]	OFF
[RADAR]	[ON]	OFF
IMPACT	[ON]	OFF
OPTIONAL/RADAR#2	OP	[RADAR#2]
OPTIONAL/RADAR#2	[ON]	OFF

1                      2

Again, to change the setup feature 1, press and release the TX/PANIC button. To change the setting of each feature 2, press and hold the EXT1/VALET button for at least 2 seconds.

Press and release the Disarm/Valet switch to turn on and then off quickly to advance to the next screen.

Français

## Utilisation du CVA-1000 (vendu séparément)

Español

## Utilización del CVA-1000 (de venta aparte)

### Réglage de sécurité (suite)

### Ajuste de seguridad (continuación)

Pour changer à nouveau la caractéristique de réglage 1, enfoncer et relâcher la touche TX/PANIC. Pour changer le réglage de chaque caractéristique 2, appuyer et tenir la touche EXT1/VALET pendant au moins 2 secondes.

Enclencher et relâcher le commutateur de désarmement/valet pour mettre sur la position "ON" et "OFF" rapidement pour avancer au prochain écran.

Para cambiar de nuevo la característica de ajuste 1, presione y libere el botón TX/PANIC. Para cambiar el ajuste de cada característica 2, pulse y mantenga pulsado el botón EXT1/VALET durante al menos 2 segundos.

Presione y libere el interruptor desarme/valet para ponerlo en la posición ON y OFF rápidamente para avanzar a la siguiente pantalla.

Pour changer à nouveau la caractéristique de réglage 1, enfoncer et relâcher la touche TX/PANIC. Pour changer le réglage de chaque caractéristique 2, appuyer et tenir la touche EXT1/VALET pendant au moins 2 secondes.

Enclencher et relâcher le commutateur de désarmement/valet pour mettre sur la position "ON" et "OFF" rapidement pour avancer au prochain écran.

Para cambiar de nuevo la característica de ajuste 1, presione y libere el botón TX/PANIC. Para cambiar el ajuste de cada característica 2, pulse y mantenga pulsado el botón EXT1/VALET durante al menos 2 segundos.

Presione y libere el interruptor desarme/valet para ponerlo en la posición ON y OFF rápidamente para avanzar a la siguiente pantalla.





## Security Set-Up (Continued)

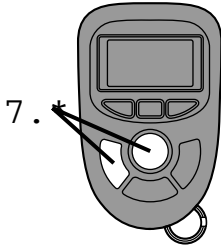

### 7

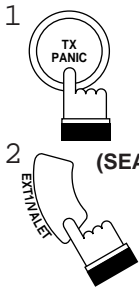

Security		
MODE		
SETUP		
EXT		
[EXT-1]	[1SEC]	LATCHED
[EXT-2]	[1SEC]	LATCHED
[EXT-3]	CONT.	[1SEC]
[EXT-4]	[CONT.]	1SEC
[EXT-5]	LATCHED	[1SEC]
[EXT-6]	1 SEC	[CONT.]

Again, to change the setup feature 1, press and release the TX/PANIC button. To change the setting of each feature 2, press and hold the EXT1/VALET button for at least 2 seconds.

Press and release the Disarm/Valet switch to turn on and then off quickly to advance to the next screen.

**Note:** The setting is possible by the operation on pages 94 – 98.

### 8

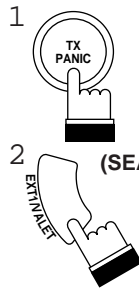

Security		
MODE		
SETUP		
EXT		
[EXT-7]	1SEC	[CONT.]
[EXT-8]	1SEC	[CONT.]
[EXT-9]	1SEC	[CONT.]
[EXT-10]	[1SEC]	CONT.
[EXT-11]	1SEC	[CONT.]
[EXT-12]	[LATCHED]	1SEC

Once finished making the appropriate changes, press and release the Disarm/Valet switch to turn on and then off quickly. The CVA-1000's "Setup EXT" screen will disappear, setup will be complete.

**Note:** The setting is possible by the operation on pages 94 – 98.

Français

## Utilisation du CVA-1000 (vendu séparément)

Español

## Utilización del CVA-1000 (de venta aparte)

### Réglage de sécurité (suite)

### Ajuste de seguridad (continuación)

Pour changer à nouveau la caractéristique de réglage 1 , enfoncer et relâcher la touche TX/PANIC. Pour changer le réglage de chaque caractéristique 2 , appuyer et tenir la touche EXT1/VALET pendant au moins 2 secondes.

Para cambiar de nuevo la característica de ajuste 1 , presione y libere el botón TX/PANIC. Para cambiar el ajuste de cada característica 2 , pulse y mantenga pulsado el botón EXT1/VALET durante al menos 2 segundos.

Enclencher et relâcher le commutateur de désarmement/valet pour mettre sur la position "ON" et "OFF" rapidement pour avancer au prochain écran.

Presione y libere el interruptor desarme/valet para ponerlo en la posición ON y OFF rápidamente para avanzar a la siguiente pantalla.

**Remarque:** Le réglage est possible avec l'opération décrite dans les pages 95 – 99.

**Nota:** El ajuste es posible realizando la operación de las páginas 95 – 99.

Une fois terminés les changements appropriés, enclencher et relâcher le commutateur de désarmement/valet pour mettre "ON" et "OFF" rapidement. L'écran "Setup EXT" du CVA-1000 disparaîtra et le réglage sera terminé.

Cuando haya terminado de hacer los cambios apropiados, presione y libere el interruptor desarme/valet para ponerlo en ON y OFF rápidamente. La pantalla "Setup EXT" del CVA-1000 desaparecerá y el ajuste será completo.

**Remarque:** Le réglage est possible avec l'opération décrite dans les pages 95 – 99.

**Nota:** El ajuste es posible realizando la operación de las páginas 95 – 99.





## Using the CVA-1000 English (sold separately)

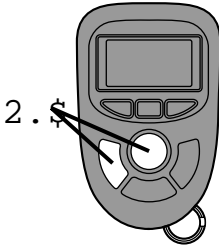

### Audio Control

When connected to the CVA-1000, the SEA-8081 has the capability of controlling radio and CD functions from the remote control transmitter. The "Audio Control Mode" of the SEA-8081 security system is explained in this section.

**1**

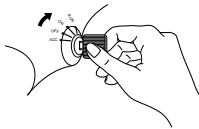

- 1 Enter the vehicle.  
Turn the ignition switch to the ON position.
- 2 Turn on the power of the CVA-1000.

**2**

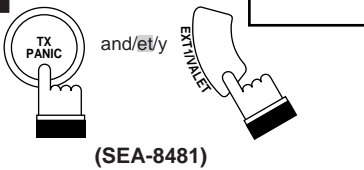

Press and release the TX/PANIC and EXT1/VALET buttons simultaneously.

**Note:** "AUDIO CONT. MODE ON" will be scrolled 3 times on the display of the remote control transmitter.

**3**

Use the following remote control buttons to control CD or radio features on the CVA-1000.

TX/PANIC button:

- Radio mode: BAND Select
- CD mode: DISC Select (UP)

EXT1/VALET button:

- Radio mode: SEEK (DOWN)
- CD mode: DISC Select (DOWN)

EXT2/EXT3 button:

- Radio mode: SEEK (STOP)
- CD mode: TRACK Select (DOWN)

EXT SELECT button:

- Radio mode: SEEK (UP)
- CD mode: TRACK Select (UP)

**4**

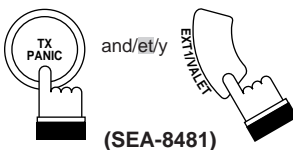

Press and release the TX/PANIC and EXT1/VALET buttons simultaneously to deactivate.



Français

## Utilisation du CVA-1000 (vendu séparément)

Español

## Utilización del CVA-1000 (de venta aparte)

### Commande audio

Si connecté au CVA-1000, le SEA-8081 est capable de commander les fonctions radio et CD avec l'émetteur de télécommande. Le "Mode de commande audio" du système de sécurité SEA-8081 est expliqué dans cette section.

- 1 Rentrer dans le véhicule.  
Mettre le commutateur d'allumage sur la position "ON".
- 2 Mettre le CVA-1000 sous tension.

Enfoncer et relâcher les touches TX/PANIC et EXT1/VALET simultanément.

**Remarque:** "AUDIO CONT. MODE ON" défile 3 fois sur l'affichage de l'émetteur de télécommande.

Utiliser les suivantes touches de la télécommande pour commander les caractéristiques de CD ou de radio sur le CVA-1000.

Touche TX/PANIC :

- Mode radio : Sélection de BANDE
- Mode CD : Sélection de DISQUE (haut)

Touche EXT1/VALET

- Mode radio : RECHERCHE (bas)
- Mode CD : Sélection de DISQUE (bas)

Touche EXT2/EXT3

- Mode radio : RECHERCHE (arrêt)
- Mode CD : Sélection de PISTE (bas)

Touche EXT SELECT

- Mode radio : RECHERCHE (haut)
- Mode CD : Sélection de PISTE (haut)

Appuyer et relâcher simultanément les touches TX/PANIC et EXT1/VALET pour désactiver.

### Control de audio

Si es conectado al CVA-1000, el SEA-8081 es capaz de controlar las funciones radio y CD con el transmisor de control remoto. El "Modo de control de audio" del sistema de seguridad SEA-8081 es explicado en esta sección.

- 1 Entre en el vehículo.  
Ponga el interruptor de encendido del coche en la posición ON.
- 2 Encienda la corriente del CVA-1000.

Presione y libere los botones TX/PANIC y EXT1/VALET simultáneamente.

**Nota:** En la pantalla del transmisor de control remoto se visualizará "AUDIO CONT. MODE ON" (Modo de control de audio activado) 3 veces en sucesión.

Utilice los siguientes botones del control remoto para controlar las características de CD o de la radio en el CVA-1000.

Botón TX/PANIC:

- Modo Radio: selección de banda
- Modo CD: selección de DISC (hacia arriba)

Botón EXT1/VALET:

- Modo Radio: SEEK (búsqueda) (hacia abajo)
- Modo CD: selección de DISC (hacia abajo)

Botón EXT2/EXT3:

- Modo Radio: SEEK (búsqueda) (STOP)
- Modo CD: selección de TRACK (pista) (hacia abajo DOWN)

Botón EXT SELECT:

- Modo Radio: SEEK (búsqueda) (hacia arriba UP)
- Modo CD: selección de TRACK (pista) (hacia arriba UP)

Pulse y suelte los botones TX/PANIC y EXT1/VALET simultáneamente para desactivar.





# Using the CVA-1000 English (sold separately)

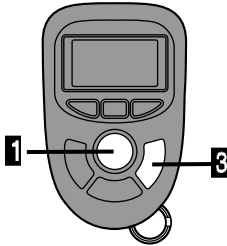

## Audio Processor Setting Function

The SEA-8081 allows you to control audio processor settings. Use the following procedure to change audio processor settings.

This function allows to playback an audio source with setting values for the Treble and Bass memorized by the remote control owner.

Applicable to up to 4 remote controls.

**1**



(SEA-8481)

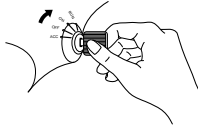

- 1 Press TX/PANIC button to set the disarm mode.
- 2 Enter the vehicle.  
Turn the ignition switch to the ON position.
- 3 Turn on the power of the CVA-1000.

**2**

Select and play a music source on the CVA-1000.

**3**



(SEA-8481)

Press and release the EXT SELECT button.

**4**

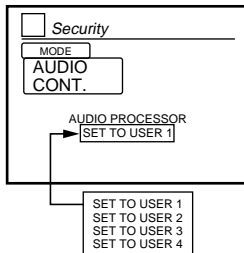

The "Audio Cont." screen will appear on the CVA-1000 for 5 seconds. Please note the Audio Processor Setting function cannot be used while the Audio Control function is being utilized.

### Notes:

- The above function cannot be operated when the Audio Control function is activated.
- The Treble and Bass values can be memorized automatically by turning off the ACC.
- If the audio source is changed, perform the operations described under the steps 3 and 4 .

Français

## Utilisation du CVA-1000 (vendu séparément)

Español

## Utilización del CVA-1000 (de venta aparte)

### Fonction de réglage de processeur de son

Le SEA-8081 permet de commander les réglages du processeur audio. Utilisez la procédure suivante pour changer les réglages du processeur audio. Cette fonction permet la reproduction d'une source audio avec des réglages des aigus et des graves mémorisés par le propriétaire de la télécommande. On peut utiliser jusqu'à 4 télécommandes.

- 1 Appuyer sur la touche TX/PANIC pour régler en mode de désarmement.
- 2 Rentrer dans le véhicule.  
Mettre le commutateur d'allumage sur la position "ON".
- 3 Mettre le CVA-1000 sous tension.

Sélectionner et reproduire une source musicale sur le CVA-1000.

Enfoncer et relâcher la touche EXT SELECT.

L'écran "Audio Cont." apparaîtra sur le CVA-1000 pendant 5 secondes. Notez que la fonction de réglage du processeur audio ne peut pas être utilisée pendant l'utilisation de la fonction de commande audio.

#### Remarques:

- La fonction ci-dessus ne peut pas être utilisée lorsque la fonction de commande audio est activée.
- Les valeurs des graves et des aigus peuvent être mémorisés automatiquement en éteignant ACC.
- Si la source audio est changée, effectuer les opérations des pas 3 et 4 .

### Función de ajuste del procesador de audio

El SEA-8081 permite controlar los ajustes del procesador de audio. Utilice el procedimiento siguiente para cambiar los ajustes del procesador de audio. Esta función permite la reproducción de una fuente audio con ajustes para los agudos y los graves memorizados por el propietario del remoto control. Aplicable a 4 controles remotos como máximo.

- 1 Presione el botón TX/PANIC para ajustar en modo de desarme.
- 2 Entre en el vehículo.  
Ponga el interruptor de encendido del coche en la posición ON.
- 3 Encienda la corriente del CVA-1000.

Seleccione y reproduzca una fuente audio en el CVA-1000.

Presione y libere el botón EXT SELECT.

La pantalla "Audio Cont." aparecerá en el CVA-1000 durante 5 segundos. Note por favor que la función de ajuste del procesador de audio no puede ser utilizada durante la función de control de audio.

#### Notas:

- La función anterior no se puede poner en funcionamiento cuando la función de control de audio está activada.
- Los valores de graves y agudos pueden memorizarse automáticamente apagando ACC.
- Si la fuente audio ha sido cambiada efectúe las operaciones de los pasos 3 y 4 .





## Using the CDA-7949 <sup>English</sup> (sold separately)

### CDA-7949 Operation

When using the CDA-7949, the setting must be made with the SEA-8081 Main Unit. Please, consult with the Alpine dealer.

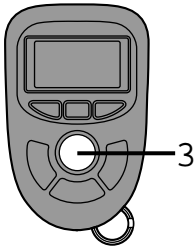

### Arming

The CDA-7949 Tuner/CD Player, when connected, allows visual confirmation of SEA-8081 Security System status. As an added feature, in the event that the system reports a sensor that is bypassed or that is tripped during arming, the CDA-7949 can confirm bypassed sensors by displaying the name of that sensor.

**1**

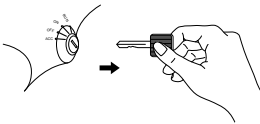

Remove the key from the ignition.

**2**

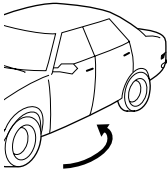

Exit from the vehicle and close all doors.

**3**

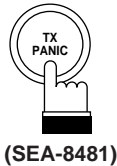

Press and release the TX/PANIC button.

The siren will "beep" once, parking lights will flash, and if installed, the doors will lock. If the siren "beeps" three times, the security system is recognizing a faulty sensor. The following steps explain how to view the faulty sensor's name on the CDA-7949 screen.

Français

## Utilisation du CDA-7949 (vendu séparément)

### Fonctionnement du CDA-7949

Lors de l'utilisation du CDA-7949, le réglage doit être effectué avec l'unité principale SEA-8081. Prière de contacter le revendeur Alpine.

Español

## Utilización del CDA-7949 (de venta aparte)

### Operación del CDA-7949

Cuando use el CDA-7949, los ajustes deben realizarse a partir de la unidad principal SEA-8081. Consulte por favor al distribuidor Alpine.

### Activation

Le syntonisateur/lecteur de CD, CDA-7949, si connecté, permet une confirmation visuel de l'état du système de sécurité SEA-8081. Comme caractéristique additionnelle, si le système informe de la dérivation d'un capteur ou du déclenchement de celui-ci pendant l'activation, le CDA-7949 peut confirmer le capteur défaillant en affichant le nom de celui-ci.

Retirer la clé de contact.

Sortir du véhicule et fermer toutes les portières.

Enfoncer et relâcher la touche TX/PANIC.

La sirène retentira une fois, les feux clignotants clignoteront, et, si installé, les portières se verrouilleront. Si la sirène retentit trois fois, le système de sécurité reconnaîtra un capteur défaillant. Les pas suivantes montrent comment voir le nom du capteur défaillant sur l'écran du CDA-7949.

### Activación

El sintonizador/reproductor de CD, CDA-7949, si ha sido conectado, permite la confirmación visual del estado del sistema de seguridad SEA-8081. Como característica adicional, en caso de que el sistema reporte la desviación de un sensor o el disparo del mismo durante la activación, el CDA-7949 puede confirmar los sensores desviados visualizando sus nombres.

Retire la llave de contacto.

Salga del vehículo y cierre todas las puertas.

Presione y libere el botón TX/PANIC.

La sirena sonará una vez, las luces de aparcamiento parpadearán, y si se ha instalado, las puertas se bloquearán. Si la sirena suena tres veces, el sistema de seguridad reconocerá un sensor defectuoso. Los pasos siguientes explican cómo ver el nombre de un sensor defectuoso en la pantalla del CDA-7949.





# Using the CDA-7949 <sup>English</sup> (sold separately)

## Arming (Continued)

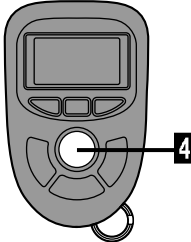

**4** Press and release the TX/PANIC button to disarm the security system.



(SEA-8481)

**5** Enter the vehicle. Turn the ignition switch to the ON position. Turn on the CDA-7949 Tuner/CD Player.

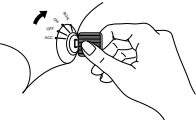

**6** Toggle the Disarm/Valet switch to the ON position and OFF position quickly. The CDA-7949 will display information about the appropriate sensor bypassed.

Repeat the step 6 until the message of the step 7 will appear.

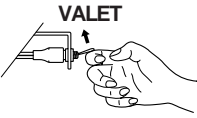

**FAULT**

\*  
 FAULTY SENSOR BYPASSED:DOOR  
 FAULTY SENSOR BYPASSED:H/T  
 FAULTY SENSOR BYPASSED:RADAR  
 FAULTY SENSOR BYPASSED:IMPACT  
 FAULTY SENSOR BYPASSED:OPTIONAL

\* Faulty Sensor Bypass list.

**7** Toggle the Disarm/Valet switch again to view more information about the security system status.

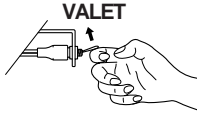

**CURRE**

↑  
 CURRENT MODE:DISARM MODE

Français

**Utilisation du CDA-7949  
(vendu séparément)**

Español

**Utilización del CDA-7949  
(de venta aparte)**

**Activation (suite)**

**Activación (continua-  
ción)**

Enfoncer et relâcher la touche TX/PANIC afin de désactiver le système de sécurité.

Presione y libere el botón TX/PANIC para desactivar el sistema de seguridad.

Rentrer dans le véhicule. Mettre le commutateur d'allumage sur la position "ON". Mettre le syntonisateur/lecteur de CD, CDA-7949 sous tension.

Entre en el vehículo. Ponga el interruptor de encendido del coche en la posición ON. Encienda el sintonizador/reproductor de discos compactos CDA-7949.

Mettre le commutateur de désarmement/valet sur la position "ON" et "OFF" rapidement. Le CDA-7949 affichera information sur le capteur dérivé approprié.

Ponga el interruptor desarme/valet en la posición ON y OFF rápidamente. El CDA-7949 visualizará información sobre el sensor desviado apropiado.

Répéter l'étape 6 jusqu'à ce que l'écran de l'étape 7 apparaisse.

Repita el paso 6 hasta que aparezca la pantalla del paso 7 .

\* Liste de dérivation de capteur défaillant.

\* Lista de desviación del sensor que falla.

Enclencher à nouveau le commutateur de désarmement/valet pour voir plus information sur l'état du système de sécurité.

Presione el interruptor desarme/valet nuevamente para ver más información sobre el estado del sistema de seguridad.





# Using the CDA-7949 <sup>English</sup> (sold separately)

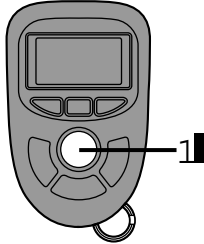

## Disarming

The CDA-7949 Tuner/CD Player, when connected, displays tripped sensor information should the security system be tripped during your absence.

**1**

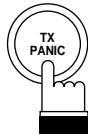

(SEA-8481)

Press and release the TX/PANIC button.

**2**

If the security system was tripped during your absence, the siren will chirp three times on disarm. The following steps explain how to view the tripped sensor information on the CDA-7949 screen.

**3**

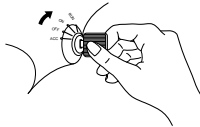

- 1 Enter the vehicle.  
Turn the ignition switch to the ON position.
- 2 Turn on the power of the CDA-7949.

**4**

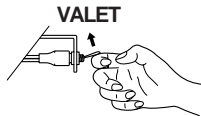

Toggle the Disarm/Valet switch to the ON position and OFF position quickly. The CDA-7949 will display faulty sensor bypass information or tripped sensor information, depending on the security system's status. In case neither status preexisted, the CDA-7949 simply displays it's current mode (see step 5 ).

**DOOR**

\*  
 DOOR SENSOR TRIPPED 10:15AM  
 H/T SENSOR TRIPPED 10:15AM  
 RADAR SENSOR TRIPPED 10:15AM  
 IMPACT SENSOR TRIPPED 10:15AM  
 OPTIONAL SENSOR TRIPPED 10:15AM

\* Tripped Sensor Information



Français

## Utilisation du CDA-7949 (vendu séparément)

Español

## Utilización del CDA-7949 (de venta aparte)

### Désarmement

Le syntonisateur/lecteur de disques compacts CDA-7949, si connecté, affiche l'information du capteur déclenché si le système est déclenché pendant votre absence.

### Desarme

El sintonizador/reproductor de discos compactos CDA-7949, si está conectado, visualiza la información del sensor disparado si el sistema de seguridad ha sido disparado en su ausencia.

Enfoncer et relâcher la touche TX/PANIC.

Presione y libere el botón TX/PANIC.

Si le système de sécurité est déclenché pendant votre absence, la sirène sonnera trois fois lors du désarmement. Les pas suivants montrent comment voir l'information du capteur déclenché sur l'écran du CDA-7949.

Si el sistema de seguridad ha sido disparado en su ausencia, la sirena sonará tres veces cuando desarme. Los pasos siguientes muestran cómo mirar la información del sensor disparado en la pantalla del CDA-7949.

- 1 Rentrer dans le véhicule.  
Mettre le commutateur d'allumage sur la position "ON".
- 2 Mettre le CDA-7949 sous tension.

- 1 Entre en el vehículo.  
Ponga el interruptor de encendido del coche en la posición ON.
- 2 Encienda la corriente del CDA-7949.

Mettre le commutateur de désarmement/valet sur la position "ON" et "OFF" rapidement. Le CDA-7949 affichera l'information du capteur défaillant dérivé, ou du capteur déclenché, selon l'état du système de sécurité. S'il n'y a pas un état pré-existant, le CDA-7949 affichera simplement le mode actuel (voir le pas 5 ).

Ponga el interruptor desarme/valet en la posición ON y OFF rápidamente. El CDA-7949 visualizará la información del sensor defectuoso desviado o la información del sensor disparado, según el estado del sistema de seguridad. En caso de que no haya un estado preexistente, el CDA-7949 simplemente visualizará su modo actual (vea el paso 5 ).



\* Information du capteur déclenché

\* Información sobre el sensor disparado



## Disarming (Continued)

5

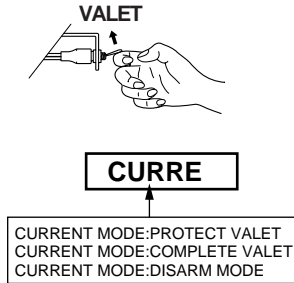

Toggle the Disarm/Valet switch to the ON position again. The CDA-7949 will display the next screen.

**Notes:**

- Faulty sensor bypass information and tripped sensor information will be retained until the security system is rearmed.
- Information on up to 4 tripped or faulty sensors can be displayed on the CDA-7949.

Français

## Utilisation du CDA-7949 (vendu séparément)

Español

## Utilización del CDA-7949 (de venta aparte)

### Désarmement (suite)

### Desarme (continuación)

Enclencher à nouveau le commutateur de désarmement/valet sur la position "ON". Le CDA-7949 affichera un nouveau écran.

Ponga el interruptor desarme/valet en la posición ON nuevamente. El CDA-7949 visualizará una nueva pantalla.

**Remarques:**

- L'information de dérivation du capteur défaillant ou du capteur déclenché restera jusqu'à ce que le système de sécurité soit armé à nouveau.
- L'information de jusqu'à 4 capteurs défaillants ou déclenchés peut être affiché sur le CDA-7949.

**Notas:**

- La información de desviación del sensor defectuoso o del sensor disparado quedará hasta que el sistema de seguridad sea armado de nuevo.
- La información de hasta 4 sensores defectuosos o disparados puede ser visualizada en el CDA-7949.





# Using the CDA-7949 <sup>English</sup> (sold separately)

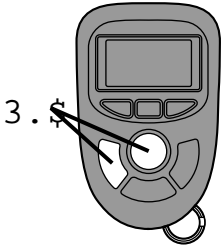

## Sensor Adjustment (Radar Sensor)

**1**

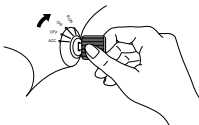

- 1 Enter the vehicle.  
Turn the ignition switch to the ON position.
- 2 Turn on the power of the CDA-7949.

**2**

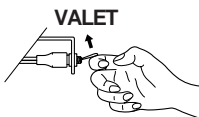

Toggle the Disarm/Valet switch to the ON position for one second. The Extension LED will blink for one second.

**3**

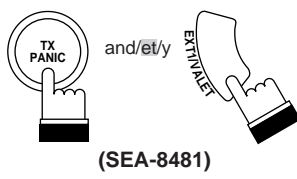

Press and release the TX/PANIC and EXT1/VALET buttons simultaneously. The "Sensor Adjust" screen will disappear and the security system will enter the outer radar sector sensitivity adjustment mode.

**4**

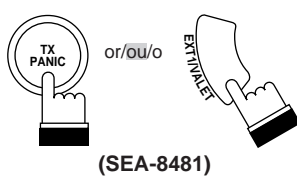

Press the TX/PANIC button to increase radar sensor's outer sector sensitivity. Press the EXT1/VALET button to decrease radar sensor's outer sector sensitivity. The radar sensor's outer coverage, represented by a number from 1 to 15 on the CDA-7949 display, will change respectively.

**SENSO**

SENSOR ADJ RADAR EXTERIOR: 01  
SENSOR ADJ RADAR INTERIOR: 08

TX PANIC button: UP  
EXT1/VALET button: DOWN

**Note:** If sensed, the Extension LED will blink 6 times.

Français

## Utilisation du CDA-7949 (vendu séparément)

Español

## Utilización del CDA-7949 (de venta aparte)

### Réglage de capteur (détecteur de radar)

### Ajuste de sensores (sen- sor del radar)

- 1 Rentrer dans le véhicule.  
Mettre le commutateur d'allumage sur la position "ON".
- 2 Mettre le CDA-7949 sous tension.

- 1 Entre en el vehículo.  
Ponga el interruptor de encendido del coche en la posición ON.
- 2 Encienda la corriente del CDA-7949.

Enclencher le commutateur de désarmement/valet sur la position ON, et le tenir pendant une seconde. Le témoin d'extension clignote pendant une seconde.

Ponga el interruptor de desarme/valet en ON y manténgalo pulsado durante un segundo. El indicador de extensión parpadeará durante un segundo.

Enfoncer et relâcher les touches TX/PANIC et EXT1/VALET simultanément. L'écran "Sensor Adjust" disparaîtra et le système de sécurité entrera le mode de réglage de sensibilité du secteur de radar extérieur.

Presione y libere los botones TX/PANIC y EXT1/VALET simultáneamente. La pantalla "Sensor Adjust" desaparecerá y el sistema de seguridad entrará en modo de ajuste de la sensibilidad del sector de radar exterior.

Appuyer la touche TX/PANIC afin d'augmenter la sensibilité du secteur extérieur du capteur de radar.  
Appuyer la touche EXT1/VALET afin de diminuer la sensibilité du secteur extérieur du capteur de radar.  
La couverture extérieure du capteur de radar, représentée par un numéro de 1 à 15 sur l'affichage du CDA-7949, changera respectivement.

Pulse el botón TX/PANIC para aumentar la sensibilidad del sector exterior del sensor de radar.  
Pulse el botón EXT1/VALET para disminuir la sensibilidad del sector exterior del sensor de radar.  
La cobertura exterior del sensor de radar, representada por un número de 1 a 15 en el visualizador del CDA-7949 cambiará respectivamente.

Touche TX PANIC: vers le haut  
Touche EXT1/VALET: vers le bas

Botón TX PANIC: hacia arriba  
Botón EXT1/VALET: hacia abajo

**Remarque:** S'il y a sensation le témoin d'extension clignote 6 fois.

**Nota:** Si hay sensación, el indicador de extensión parpadea 6 veces.





## Sensor Adjustment (Radar Sensor) (Continued)

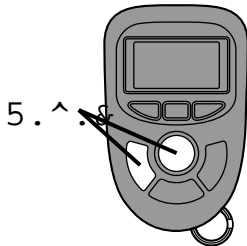

**5**

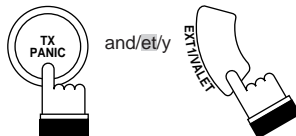

(SEA-8481)

Press and release the TX/PANIC and EXT1/VALET buttons simultaneously. The siren will chirp three times. The system will enter the inner radar sector sensitivity adjustment mode.

**6**

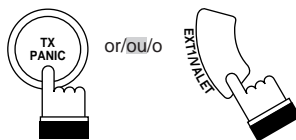

(SEA-8481)

Press the TX/PANIC or EXT1/VALET button to make the sensitivity adjustment (inside of the car).

TX PANIC button: UP  
EXT1/VALET button: DOWN

**Note:** If sensed, the Extension LED will blink 6 times.

**SENSO**

SENSOR ADJ RADAR EXTERIOR: 01  
SENSOR ADJ RADAR INTERIOR: 08

**7**

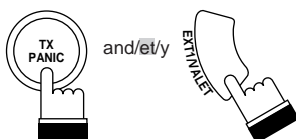

(SEA-8481)

Press and release the TX/PANIC and EXT1/VALET buttons simultaneously. The Extension LED will blink twice. The CDA-7949's "Sensor Adjust" screen will disappear and the security system will exit the radar sensitivity adjustment mode.

**Note:** Please consult with the Alpine dealer.

Français

## Utilisation du CDA-7949 (vendu séparément)

Español

## Utilización del CDA-7949 (de venta aparte)

### Réglage de capteur (détecteur de radar) (suite)

### Ajuste de sensores (sen- sor del radar) (continua- ción)

Enfoncer et relâcher les touches TX/PANIC et EXT1/VALET simultanément. La sirène sonnera trois fois. Le système entrera le mode de réglage de la sensibilité du secteur de radar intérieur.

Presione y libere los botones TX/PANIC y EXT1/VALET simultáneamente. La sirena sonará tres veces. El sistema entrará el modo de ajuste de la sensibilidad del sector del radar interior.

Appuyer et relâcher la touche TX/PANIC ou EXT1/VALET pour faire le réglage de sensibilité (intérieur du véhicule).

Pulse y suelte el botón TX/PANIC o el botón EXT1/VALET para realizar el ajuste de sensibilidad (dentro del coche).

Touche TX PANIC: vers le haut  
Touche EXT1/VALET: vers le bas

Botón TX PANIC: hacia arriba  
Botón EXT1/VALET: hacia abajo

**Remarque:** S'il y a sensation le témoin d'extension clignote 6 fois.

**Nota:** Si hay sensación, el indicador de extensión parpadea 6 veces.

Enfoncer et relâcher les touches TX/PANIC et EXT1/VALET simultanément. Le témoin d'extension clignotera deux fois. L'écran "Sensor Adjust" du CDA-7949 disparaîtra et le système de sécurité sortira du mode de réglage de la sensibilité du radar.

Presione y libere los botones TX/PANIC y EXT1/VALET simultáneamente. El indicador de extensión parpadeará dos veces. La pantalla "Sensor Adjust" del CDA-7949 desaparecerá y el sistema de seguridad saldrá del modo de ajuste de la sensibilidad del radar.

**Remarque:** Prière de contacter le revendeur Alpine.

**Nota:** Contacte, por favor, a su concesionario Alpine.





# Using the CDA-7949 <sup>English</sup> (sold separately)

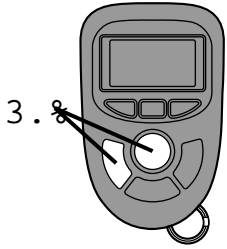

## Sensor Adjustment (Impact Sensor)

**1**

- 1 Enter the vehicle.  
Turn the ignition switch to the ON position.
- 2 Turn on the power of the CDA-7949.

**2**

Toggle the Disarm/Valet switch to the ON position for one second. The Extension LED will blink for one second.

**3**

and/et/y

(SEA-8481)

The CDA-7949 will display the radar "Sensor Adjust" screen. Press and release the TX/PANIC and EXT1/VALET buttons simultaneously. The system will enter RADAR sensitivity adjustment mode. Proceed to step 4 .

**4**

Again, toggle the Disarm/Valet switch to the ON position for one second. The security system will enter impact pre-warn sensitivity and display the settings for impact sensor adjustments on the CDA-7949 screen.

**5**

or/ou/o

(SEA-8481)

Press the TX/PANIC button to increase the impact sensor's sensitivity. Press the EXT1/VALET button to decrease the impact sensor's sensitivity. The impact sensor's coverage, represented by a number from 1 to 15 on the CDA-7949 display, will change respectively.

**SENSO**

↑

SENSOR ADJ IMPACT PRE-WARN: 01  
SENSOR ADJ IMPACT TRIGGER: 08

TX/PANIC button: UP  
EXT1/VALET button: DOWN

**Note:** If sensed, the Extension LED will blink once.



<p style="text-align: right;">Français</p> <p><b>Utilisation du CDA-7949</b> (vendu séparément)</p>	<p style="text-align: right;">Español</p> <p><b>Utilización del CDA-7949</b> (de venta aparte)</p>
<p><b>Réglage de capteur</b> (capteur de choc)</p>	<p><b>Ajuste de sensores</b> (sen- sor de impactos)</p>
<ol style="list-style-type: none"> <li>1 Rentrer dans le véhicule. Mettre le commutateur d'allumage sur la position "ON".</li> <li>2 Mettre le CDA-7949 sous tension.</li> </ol>	<ol style="list-style-type: none"> <li>1 Entre en el vehículo. Ponga el interruptor de encendido del coche en la posición ON.</li> <li>2 Encienda la corriente del CDA-7949.</li> </ol>
<p>Mettre le commutateur de désarmement/valet sur la position ON pendant une seconde. Le témoin d'extension clignotera pendant une seconde.</p>	<p>Ponga el interruptor de desarme/valet en la posición ON durante un segundo. El indicador de extensión parpadeará durante un segundo.</p>
<p>Le CDA-7949 affichera l'écran "Sensor Adjust" du radar. Enfoncer et relâcher les touches TX/PANIC et EXT1/VALET simultanément. Le système entrera le mode de réglage de la sensibilité du radar. Effectuer l'étape 4 .</p>	<p>El CDA-7949 visualizará la pantalla "Sensor Adjust" del radar. Presione y libere los botones TX/PANIC y EXT1/VALET simultáneamente. El sistema entrará el modo de ajuste de la sensibilidad del radar. Efectúe el paso 4 .</p>
<p>Enclencher à nouveau le commutateur de désarmement/valet sur la position ON pendant une seconde. Le système de sécurité entrera la sensibilité de préavertissement de choc et affichera les réglages pour le capteur de choc sur l'écran du CDA-7949.</p>	<p>Ponga de nuevo el interruptor de desarme/valet en ON durante un segundo. El sistema de seguridad entrará la sensibilidad de preadvertencia de impacto y visualizará los ajustes de sensor de impacto en la pantalla del CDA-7949.</p>
<p>Appuyer sur la touche TX/PANIC pour augmenter la sensibilité du capteur de choc. Appuyer sur la touche EXT1/VALET pour diminuer la sensibilité du capteur de choc. La couverture des capteurs de choc, représentée par un numéro de 1 à 15 sur l'affichage du CDA-7949, changera respectivement.</p> <p>Touche TX/PANIC: vers le haut Touche EXT1/VALET: vers le bas</p> <p><b>Remarque:</b> S'il y a sensation le témoin d'extension clignote une fois.</p>	<p>Presione el botón TX/PANIC para aumentar la sensibilidad del sensor de impacto. Presione el botón EXT1/VALET para disminuir la sensibilidad del sensor de impacto. La cobertura de los sensores de impacto, representada por un número del 1 al 15 en el visualizador del CDA-7949 cambiará respectivamente.</p> <p>Botón TX/PANIC: hacia arriba Botón EXT1/VALET: hacia abajo</p> <p><b>Nota:</b> Si hay sensación, el indicador de extensión parpadea una vez.</p>





## Sensor Adjustment (Impact Sensor) (Continued)

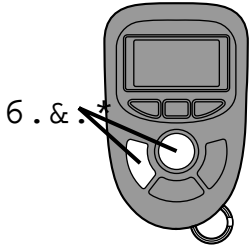

**6**

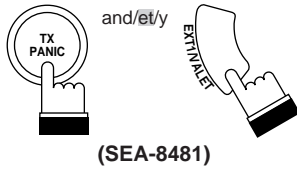

Press and release the TX/PANIC and EXT1/VALET buttons simultaneously. The siren will chirp once. The system will enter the impact trigger sensitivity adjustment mode.

**7**

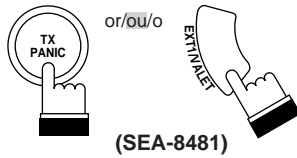

Press and release the TX/PANIC or EXT1/VALET button to make sensitivity adjustment. (Impact trigger)

TX/PANIC button: UP  
EXT1/VALET button: DOWN

**Note:** If sensed, the Extension LED will blink 3 times.

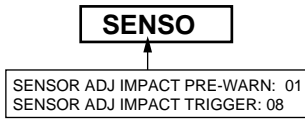

**8**

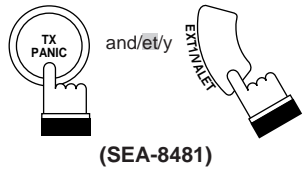

Press and release the TX/PANIC and EXT1/VALET buttons simultaneously. The Extension LED will blink twice. The "Sensor Adjust" screen will disappear and the security system will exit the impact sensitivity adjustment mode.

**Note:** Please consult with the Alpine dealer.

<p style="text-align: right;">Français</p> <p><b>Utilisation du CDA-7949</b> (vendu séparément)</p>	<p style="text-align: right;">Español</p> <p><b>Utilización del CDA-7949</b> (de venta aparte)</p>
<p><b>Réglage de capteur (capteur de choc) (suite)</b></p>	<p><b>Ajuste de sensores (sensor de impactos) (continuación)</b></p>
<p>Enfoncer et relâcher les touches TX/PANIC et EXT1/VALET simultanément. La sirène sonnera une fois. Le système entrera le mode de réglage de sensibilité de déclenchement de choc.</p>	<p>Pulse y suelte los botones TX/PANIC y EXT1/VALET simultáneamente. La sirena sonará una vez. El sistema entrará el modo de ajuste de la sensibilidad del disparo de impacto.</p>
<p>Appuyer et relâcher la touche TX/PANIC ou EXT1/VALET pour faire le réglage de sensibilité. (Déclenchement d'impact)</p> <p>Touche TX/PANIC: vers le haut Touche EXT1/VALET: vers le bas</p> <p><b>Remarque:</b> S'il y a sensation le témoin d'extension clignote 3 fois.</p>	<p>Pulse y suelte el botón TX/PANIC o el botón EXT1/VALET para realizar el ajuste de sensibilidad. (Disparo de impacto)</p> <p>Botón TX/PANIC: hacia arriba Botón EXT1/VALET: hacia abajo</p> <p><b>Nota:</b> Si hay sensación, el indicador de extensión parpadea 3 veces.</p>
<p>Enfoncer et relâcher les touches TX/PANIC et EXT1/VALET simultanément. Le témoin d'extension clignotera deux fois. L'écran "Sensor Adjust" disparaîtra et le système de sécurité sortira du mode de réglage de la sensibilité de choc.</p> <p><b>Remarque:</b> Prière de contacter le revendeur Alpine.</p>	<p>Presione y libere los botones TX/PANIC y EXT1/VALET simultáneamente. El indicador de extensión parpadeará dos veces. La pantalla "Sensor Adjust" desaparecerá y el sistema de seguridad saldrá del modo de ajuste de la sensibilidad de impacto.</p> <p><b>Nota:</b> Contacte, por favor, a su concesionario Alpine.</p>





## Using the CDA-7949 <sup>English</sup> (sold separately)

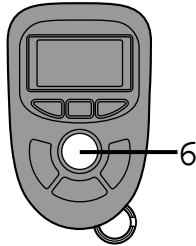

### Registering the ID Code of the Remote Control Transmitter

1

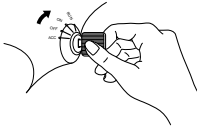

- 1 Enter the vehicle.  
Turn the ignition switch to the ON position.
- 2 Turn on the power of the CDA-7949.

**Notes:**

- Do not start the engine.
- Decrease the sound volume for the car audio.

2

Open the cover of the SEA-8081 Main-Unit.

3

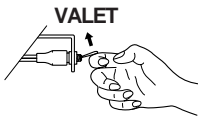

Press and hold the Disarm/Valet switch.  
(Keep the switch held during the entire coding process.)

4

Press and release the Reset switch on the SEA-8081 Main-Unit.

**Note:** Do not press the Reset switch for functions other than this.

5

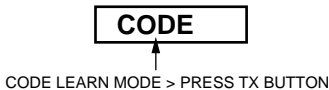

The "Code Learn" text will scroll on the CDA-7949 Tuner/CD Player.

6

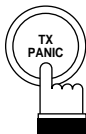

(SEA-8481)

Press and release the TX/PANIC button on the remote control to be coded.

<p style="text-align: right;">Français</p> <p><b>Utilisation du CDA-7949</b> (vendu séparément)</p>	<p style="text-align: right;">Español</p> <p><b>Utilización del CDA-7949</b> (de venta aparte)</p>
<p><b>Enregistrement du code d'identification de l'émetteur de télécommande</b></p>	<p><b>Registro del código de identificación en el transmisor de control remoto</b></p>
<p>1 Rentrer dans le véhicule. Mettre le commutateur d'allumage sur la position "ON".</p> <p>2 Mettre le CDA-7949 sous tension.</p> <p><b>Remarques:</b></p> <ul style="list-style-type: none"> <li>• Ne pas démarrer.</li> <li>• Baissez le volume audio du véhicule.</li> </ul>	<p>1 Entre en el vehículo. Ponga el interruptor de encendido del coche en la posición ON.</p> <p>2 Encienda la corriente del CDA-7949.</p> <p><b>Notas:</b></p> <ul style="list-style-type: none"> <li>• No ponga en marcha el motor</li> <li>• Baje el volumen audio del vehículo.</li> </ul>
<p>Ouvrir le couvercle de l'appareil principal SEA-8081.</p>	<p>Abra la tapa de la unidad principal SEA-8081.</p>
<p>Appuyer sur le commutateur de désarmement/valet et le tenir. (Maintenez-le pendant tout le procès d'enregistrement de code.)</p>	<p>Presione el interruptor desarme/valet y manténgalo. (Manténgalo durante todo el proceso de codificación.)</p>
<p>Appuyer et relâcher le commutateur de réinitialisation situé sur l'appareil principal SEA-8081.</p> <p><b>Remarque:</b> Appuyer sur le commutateur de réinitialisation uniquement pour cette fonction.</p>	<p>Pulse y suelte el interruptor de reposición de la unidad principal SEA-8081.</p> <p><b>Nota:</b> No presione el interruptor de reposición para otras funciones, excepto ésta..</p>
<p>Le texte "Code Learn" défilera sur le syntonisateur/lecteur de disques compacts CDA-7949.</p>	<p>Aparecerá el texto "Code Learn" en el sintonizador/reproductor de discos compactos CDA-7949.</p>
<p>Appuyer et relâcher la touche TX/PANIC sur la télécommande que vous voulez enregistrer.</p>	<p>Pulse y suelte el botón TX/PANIC del control remoto que desee registrar.</p>





## Using the CDA-7949 <sup>English</sup> (sold separately)

### Registering the ID Code of the Remote Control Transmitter (Continued)

7

CODE

CODE ACCEPTED > PRESS TX OR VALET

The CDA-7949 will acknowledge the TX/PANIC button press by scrolling the text shown in the illustration.

If additional remote control transmitters need to be coded, repeat step 6 .

**Notes:**

- Up to 4 remote control transmitters can be registered.
- If you register 5th remote control transmitter, the ID code registered for the 1st remote control transmitter will be deleted.

8

Once the process is complete, release the Disarm/Valet switch. The CDA-7949's "Code Learn" screen will disappear.

## Utilisation du CDA-7949 (vendu séparément)

### Enregistrement du code d'identification de l'émetteur de télécommande (suite)

Le CDA-7949 reconnaît la pression sur la touche TX/PANIC en faisant défiler le texte montré sur l'illustration.

Si vous désirez enregistrer un autre émetteur de télécommande, répéter l'étape 6 .

**Remarques:**

- Un maximum de 4 émetteurs de télécommande peuvent être enregistrés.
- Si vous désirez enregistrer le 5ème émetteur de télécommande, le code d'identification enregistré pour le 1er émetteur de télécommande est effacé.

Une fois cette procédure terminée, relâchez votre maintien du commutateur de désarmement/valet. L'écran "Code Learn" du CDA-7949 disparaîtra.

## Utilización del CDA-7949 (de venta aparte)

### Registro del código de identificación en el transmisor de control remoto (continuación)

El CDA-7949 reconoce la presión sobre el botón TX/PANIC haciendo desfilir el texto mostrado en la ilustración.

Si desea registrar otro transmisor de control remoto, repita el paso 6 .

**Notas:**

- Se pueden registrar hasta 4 transmisores de control remoto.
- Si usted registra un quinto transmisor de control remoto, se borrará el código de identificación registrado para el primer transmisor de control remoto.

Una vez este proceso terminado, suelte el interruptor desarme/valet. La pantalla "Code Learn" del CDA-7949 desaparecerá.





## Security Set-Up

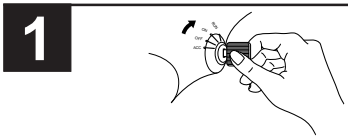
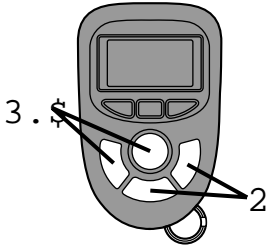

- 1 Enter the vehicle.  
Turn the ignition switch to the ON position.
- 2 Turn on the power of the CDA-7949.



Press and release the EXT2/EXT3 and EXT SELECT buttons simultaneously.

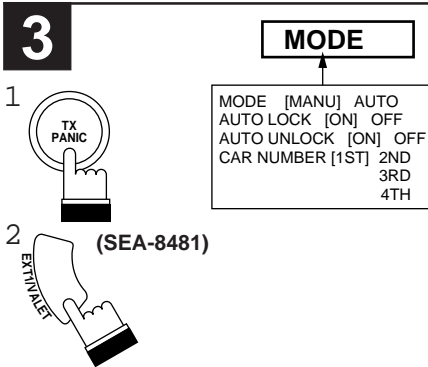

To change the setup feature 1, press and release the TX/PANIC button. To change the setting of each feature 2, press and hold the EXT1/VALET button for at least 2 seconds.

When you are satisfied with the setup of features in this screen, press and release the Disarm/Valet switch to turn on and then off quickly to advance to the next screen.

**Note:** When you change the car number, also change the remote control side. Be sure to press and release the TX/PANIC button.

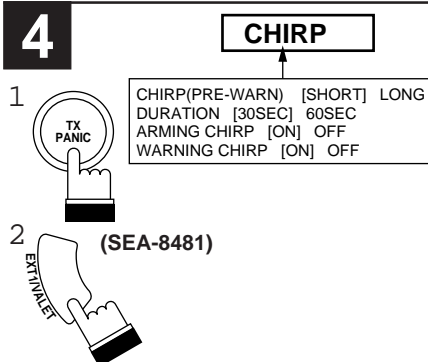

Again, to change the setup feature 1, press and release the TX/PANIC button. To change the setting of each feature 2, press and hold the EXT1/VALET button for at least 2 seconds.

Press and release the Disarm/Valet switch to turn on and then off quickly to advance to the next screen.



Français

## Utilisation du CDA-7949 (vendu séparément)

Español

## Utilización del CDA-7949 (de venta aparte)

Réglage de sécurité	Ajuste de seguridad
<ol style="list-style-type: none"> <li>1 Rentrer dans le véhicule. Mettre le commutateur d'allumage sur la position "ON".</li> <li>2 Mettre le CDA-7949 sous tension.</li> </ol>	<ol style="list-style-type: none"> <li>1 Entre en el vehículo. Ponga el interruptor de encendido del coche en la posición ON.</li> <li>2 Encienda la corriente del CDA-7949.</li> </ol>
Enfoncer et relâcher les touches EXT2/EXT3 et EXT SELECT simultanément.	Presione y libere los botones EXT2/EXT3 y EXT SELECT simultáneamente.
<p>Pour changer la caractéristique de réglage 1 , enfoncer et relâcher la touche TX/PANIC. Pour changer le réglage de chaque caractéristique 2 , appuyer et tenir la touche EXT1/VALET pendant au moins 2 secondes.</p> <p>Si vous êtes satisfait du réglage des caractéristiques de cet écran, enclencher et relâcher le commutateur de désarmement/valet pour mettre sur la position "ON" et "OFF" rapidement pour avancer au prochain écran.</p> <p><b>Remarque:</b> Si vous changez le No. de voiture, vous devez le changer aussi sur la télécommande. Assurez-vous d'enfoncer et relâcher la touche TX/PANIC.</p>	<p>Para cambiar la característica de ajuste 1 , presione y libere el botón TX/PANIC. Para cambiar el ajuste de cada característica 2 , pulse y mantenga pulsado el botón EXT1/VALET durante al menos 2 segundos.</p> <p>Si está satisfecho del ajuste de características de esta pantalla, presione y libere el interruptor desarme/valet para ponerlo en la posición ON y OFF rápidamente para avanzar a la siguiente pantalla.</p> <p><b>Note:</b> Cuando cambie el número de vehículo debe cambiarlo también en el control remoto. Asegúrese de presionar y liberar el botón TX/PANIC.</p>
<p>Pour changer à nouveau la caractéristique de réglage 1 , enfoncer et relâcher la touche TX/PANIC. Pour changer le réglage de chaque caractéristique 2 , appuyer et tenir la touche EXT1/VALET pendant au moins 2 secondes.</p> <p>Enclencher et relâcher le commutateur de désarmement/valet pour mettre sur la position "ON" et "OFF" rapidement pour avancer au prochain écran.</p>	<p>Para cambiar de nuevo la característica de ajuste 1 , presione y libere el botón TX/PANIC. Para cambiar el ajuste de cada característica 2 , pulse y mantenga pulsado el botón EXT1/VALET durante al menos 2 segundos.</p> <p>Presione y libere el interruptor desarme/valet para ponerlo en la posición ON y OFF rápidamente para avanzar a la siguiente pantalla.</p>





# Using the CDA-7949 <sup>English</sup> (sold separately)

## Security Set-Up (Continued)

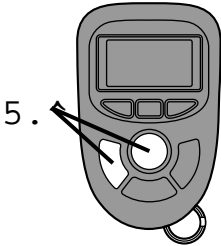

### 5

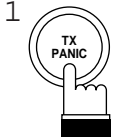

**EXIT**

EXIT DELAY [10SEC] 30SEC  
 RELOCK [OFF] ON  
 PANIC ARM [OFF] ON  
 CAR JACK [OFF] ON

Again, to change the setup feature 1 , press and release the TX/PANIC button. To change the setting of each feature 2 , press and hold the EXT1/VALET button for at least 2 seconds.

Press and release the Disarm/Valet switch to turn on and then off quickly to advance to the next screen.

### 6

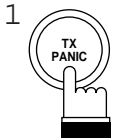

**DOOR**

DOOR [ON] OFF  
 HOOD/TRUNK [ON] OFF  
 RADAR [ON] OFF  
 IMPACT [ON] OFF  
 OPTIONAL/RADAR#2 OP [RADAR#2]  
 OPTIONAL/RADAR#2 [ON] OFF

Again, to change the setup feature 1 , press and release the TX/PANIC button. To change the setting of each feature 2 , press and hold the EXT1/VALET button for at least 2 seconds.

Press and release the Disarm/Valet switch to turn on and then off quickly to advance to the next screen.

Français

## Utilisation du CDA-7949 (vendu séparément)

Español

## Utilización del CDA-7949 (de venta aparte)

### Réglage de sécurité (suite)

### Ajuste de seguridad (continuación)

Pour changer à nouveau la caractéristique de réglage 1, enfoncer et relâcher la touche TX/PANIC. Pour changer le réglage de chaque caractéristique 2, appuyer et tenir la touche EXT1/VALET pendant au moins 2 secondes.

Enclencher et relâcher le commutateur de désarmement/valet pour mettre sur la position "ON" et "OFF" rapidement pour avancer au prochain écran.

Para cambiar de nuevo la característica de ajuste 1, presione y libere el botón TX/PANIC. Para cambiar el ajuste de cada característica 2, pulse y mantenga pulsado el botón EXT1/VALET durante al menos 2 segundos.

Presione y libere el interruptor desarme/valet para ponerlo en la posición ON y OFF rápidamente para avanzar a la siguiente pantalla.

Pour changer à nouveau la caractéristique de réglage 1, enfoncer et relâcher la touche TX/PANIC. Pour changer le réglage de chaque caractéristique 2, appuyer et tenir la touche EXT1/VALET pendant au moins 2 secondes.

Enclencher et relâcher le commutateur de désarmement/valet pour mettre sur la position "ON" et "OFF" rapidement pour avancer au prochain écran.

Para cambiar de nuevo la característica de ajuste 1, presione y libere el botón TX/PANIC. Para cambiar el ajuste de cada característica 2, pulse y mantenga pulsado el botón EXT1/VALET durante al menos 2 segundos.

Presione y libere el interruptor desarme/valet para ponerlo en la posición ON y OFF rápidamente para avanzar a la siguiente pantalla.





## Security Set-Up (Continued)

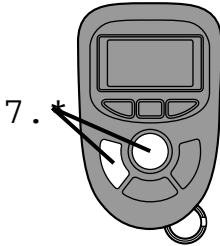

### 7

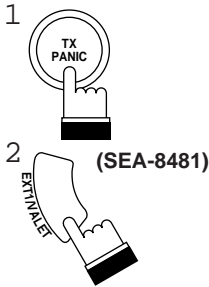

EXT-1		
EXT-1	[1SEC]	LATCHED
EXT-2	[1SEC]	LATCHED
EXT-3	CONT.	[1SEC]
EXT-4	[CONT.]	1SEC
EXT-5	LATCHED	[1SEC]
EXT-6	1SEC	[CONT.]

Again, to change the setup feature 1, press and release the TX/PANIC button. To change the setting of each feature 2, press and hold the EXT1/VALET button for at least 2 seconds.

Press and release the Disarm/Valet switch to turn on and then off quickly to advance to the next screen.

**Note:** The setting is possible by the operation on pages 94 – 98.

### 8

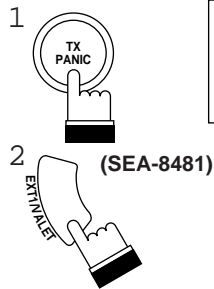

EXT-7		
EXT-7	1SEC	[CONT.]
EXT-8	1SEC	[CONT.]
EXT-9	1SEC	[CONT.]
EXT-10	[1SEC]	CONT.
EXT-11	1SEC	[CONT.]
EXT-12	LATCHED	[1SEC]

Once finished making the appropriate changes, press and release the Disarm/Valet switch to turn on and then off quickly. The CDA-7949's "Setup EXT" screen will disappear, setup will be complete.

**Note:** The setting is possible by the operation on pages 94 – 98.

Français

## Utilisation du CDA-7949 (vendu séparément)

Español

## Utilización del CDA-7949 (de venta aparte)

### Réglage de sécurité (suite)

### Ajuste de seguridad (continuación)

Pour changer à nouveau la caractéristique de réglage 1 , enfoncer et relâcher la touche TX/PANIC. Pour changer le réglage de chaque caractéristique 2 , appuyer et tenir la touche EXT1/VALET pendant au moins 2 secondes.

Enclencher et relâcher le commutateur de désarmement/valet pour mettre sur la position "ON" et "OFF" rapidement pour avancer au prochain écran.

**Remarque:** Le réglage est possible avec l'opération décrite dans les pages 95 – 99.

Para cambiar de nuevo la característica de ajuste 1 , presione y libere el botón TX/PANIC. Para cambiar el ajuste de cada característica 2 , pulse y mantenga pulsado el botón EXT1/VALET durante al menos 2 segundos.

Presione y libere el interruptor desarme/valet para ponerlo en la posición ON y OFF rápidamente para avanzar a la siguiente pantalla.

**Nota:** El ajuste es posible realizando la operación de las páginas 95 – 99.

Une fois terminés les changements appropriés, enclencher et relâcher le commutateur de désarmement/valet pour mettre "ON" et "OFF" rapidement. L'écran "Setup EXT" du CDA-7949 disparaîtra et le réglage sera terminé.

**Remarque:** Le réglage est possible avec l'opération décrite dans les pages 95 – 99.

Cuando haya terminado de hacer los cambios apropiados, presione y libere el interruptor desarme/valet para poner en ON y OFF rápidamente. La pantalla "Setup EXT" del CDA-7949 desaparecerá y el ajuste será completo.

**Nota:** El ajuste es posible realizando la operación de las páginas 95 – 99.



The system comes with the following underlined default presets. These setting can be changed but it is recommended that your local Alpine dealer modify these settings for you. Consult your local Alpine dealer for further information on these features.

---

## Dip Switch S501

---

- |  |   |
|--|---|
| <p>1. <b>Mode (Auto/<u>Manu</u>)</b><br/> <b>Mode (Auto/<u>Manu</u>)</b><br/> <b>Modo (Auto/<u>Manu</u>)</b></p>   | <p>Auto: The system will automatically arm when the last door of the vehicle is closed after the ignition is turned off. (Also known as "passive arming".)</p> <p>Manu: The system is armed using the Remote Control Transmitter.</p>   |
| <p>2. <b>Auto Lock (On/Off)</b><br/> <b>Verrouillage automatique (Marche/<u>Arrêt</u>)</b><br/> <b>Bloqueo automático (On/Off)</b></p>                       | <p>On: The doors will lock automatically when the system is armed automatically (passively). The doors will lock 10 seconds after the ignition key is turned on (regardless of #1 Mode Switch setting).</p> <p>Off: The doors will not lock when the system is armed automatically (passively).</p> |
| <p>3. <b>Beep (On/Off)</b><br/> <b>Bip (Marche/Arrêt)</b><br/> <b>Pitido de la sirena (On/Off)</b></p>   | <p>On: The siren will chirp when the system is armed and disarmed.</p> <p>Off: The siren will not chirp when the system is armed and disarmed.</p>  |
| <p>4. <b>Car Number Select 1 (On/Off)</b><br/> <b>Sélection du numéro de voiture 1 (Marche/Arrêt)</b><br/> <b>Selección del automóvil No. 1 (On/Off)</b></p> | <p>Assigns a car number to the security system. Allows the use of one SEA-8481 remote control with four cars containing SEA-8081 security systems.</p>  |
| <p>5. <b>Car Number Select 2 (On/Off)</b><br/> <b>Sélection du numéro de voiture 2 (Marche/Arrêt)</b><br/> <b>Selección del automóvil No. 2 (On/Off)</b></p> | <p>1st Car: DIP #4 OFF, DIP #5 OFF<br/>           2nd Car: DIP #4 ON, DIP #5 OFF<br/>           3rd Car: DIP #4 OFF, DIP #5 ON<br/>           4th Car: DIP #4 ON, DIP #5 ON</p>   |
-

Français <b>Caractéristiques programmables par le revendeur</b>	Español <b>Características programables por el concesionario</b>
<p>Le système est livré avec les suivants pré-réglages prédéfinis (soulignés ci-dessous). Ces réglages peuvent être changés mais il est recommandé que ce soit votre revendeur local d'Alpine qui modifie ces réglages pour vous. Consulter votre revendeur local d'Alpine pour plus d'informations sur ces caractéristiques.</p>	<p>El sistema sale de fábrica con los preajustes siguientes (subrayadas abajo). Estos ajustes pueden ser cambiados, pero es recomendable que sea su concesionario local de Alpine quien modifique sus ajustes. Consulte a su concesionario local de Alpine para obtener más información sobre estas características.</p>
<p><b>Commutateur DIP S501</b></p>	<p><b>Interruptor de inclinación S501</b></p>
<p><b>Auto:</b> Le système est automatiquement activé quand la dernière portière du véhicule est fermée après la coupure de contact. (Aussi connu comme "activation passive".)</p> <p><b>Manu:</b> Le système est activé en utilisant l'émetteur de télécommande.</p>	<p><b>Auto:</b> El sistema se armará automáticamente cuando la última puerta del vehículo se cierre, una vez que la ignición se ha desactivado (También conocido como "armado pasivo").</p> <p><b>Manu:</b> El sistema se arma usando el transmisor de control remoto.</p>
<p><b>Marche:</b> Les portières se verrouillent automatiquement quand le système est activé automatiquement (passivement). Les portières se verrouilleront 10 secondes après avoir mis la clé de contact à la position de marche (indépendamment du réglage du commutateur de mode #1).</p> <p><b>Arrêt:</b> Les portières ne se verrouillent pas quand le système est activé automatiquement (passivement).</p>	<p><b>On:</b> Las puertas se bloquearán automáticamente cuando el sistema se arma automáticamente (pasivamente). Las puertas se bloquearán 10 segundos después de activar el botón de arranque (sin considerar el valor fijado para el interruptor de modo #1).</p> <p><b>Off:</b> Las puertas no se bloquearán cuando el sistema se arme automáticamente (pasivamente).</p>
<p><b>Marche:</b> La sirène retentira quand le système est activé et désactivé.</p> <p><b>Arrêt:</b> La sirène ne retentira pas quand le système est activé et désactivé.</p>	<p><b>On:</b> La sirena sonará cuando el sistema se arme o se desarme.</p> <p><b>Off:</b> La sirena no sonará cuando el sistema se arme o se desarme.</p>
<p>Assigne un numéro de voiture au système de sécurité. Permet la utilisation d'une télécommande SEA-8481 avec quatre voitures possédant le système de sécurité SEA-8081.</p> <p>1ère voiture: DIP #4 OFF, DIP #5 OFF  2nde voiture: DIP #4 ON, DIP #5 OFF  3ème voiture: DIP #4 OFF, DIP #5 ON  4ème voiture: DIP #4 ON, DIP #5 ON</p>	<p>Asigna un número de vehículo al sistema de seguridad. Permite el uso de un control remoto SEA-8481 con cuatro vehículos que tengan el sistema de seguridad SEA-8081.</p> <p>Primer vehículo: DIP #4 OFF, DIP #5 OFF  Segundo vehículo: DIP #4 ON, DIP #5 OFF  Tercer vehículo: DIP #4 OFF, DIP #5 ON  Cuarto vehículo: DIP #4 ON, DIP #5 ON</p>

English  
**Dealer Programmable Features**

English/Français/Español

- 
- |  |        |   |
|--|--------|---|
| <b>6. Door Pulse 1 (900ms/3 Sec)</b><br><b>Largeur d'impulsion de la portière 1</b><br><b>(900 msec/3 sec)</b><br><b>Impulso de puertas 1 (900 mseg/3 seg)</b> | 900ms: | The door lock/unlock pulse is set to 900ms.     |
|  | 3 Sec: | The door lock/unlock pulse is set to 3 seconds. |
|  |        |   |

---

**Dip Switch (S502)**

---

- |   |      |  |
|---|------|--|
| <b>1. Anti Car-Jack Mode (On/Off)</b><br><b>Mode Anti Car-Jack (marche/arrêt)</b><br><b>Modo anti-ladrón de Coches (Activado/Desactivado)</b> | On:  | Anti Car-Jack mode enabled. In this mode, the security system will enter full alarm mode if the correct Anti Car-Jack deactivation procedure is not carried out after disarming. See page 104 for further information. |
|   | Off: | Anti Car-Jack mode disabled.   |

- 
- |   |      |   |
|---|------|---|
| <b>2. Ai-NET (On/Off)</b><br><b>Ai-Net (marche/arrêt)</b><br><b>Ai-Net (Activado/Desactivado)</b> | On:  | The security system is connected to the CVA-1000 or CDA-7949 via Ai-NET connection. |
|   | Off: | The security system is not connected to either unit.                                |

**Note:** When this switch is ON, the setting values for "Security Setup" in the CVA-1000 or CDA-7949 are superior to all other regardless of any other dip switch status.



<p style="text-align: right;">Français</p> <b>Caractéristiques programmables par le revendeur</b>	<p style="text-align: right;">Español</p> <b>Características programables por el concesionario</b>
<p>900 msec: La largeur d'impulsion de verrouillage/déverrouillage de la portière est réglée sur 900 msec.</p> <p>3 sec: La largeur d'impulsion de verrouillage/déverrouillage de la portière est réglée sur 3 secondes.</p>	<p>900 mseg: El impulso de bloqueo/desbloqueo de puertas está establecido en 900 mseg.</p> <p>3 seg: El impulso de bloqueo/desbloqueo de puertas está establecido en 3 segundos.</p>
<p><b>Commutateur DIP S502</b></p>	<p><b>Interruptor de inclinación S502</b></p>
<p><b>Marche :</b> Le mode Anti-Car-Jack peut être utilisé. Dans ce mode, le système de sécurité entrera un mode d'alarme complète si la procédure correcte de désactivation de Anti Car-Jack n'a pas été effectuée après le désarmement. Voir la page 105 pour plus de détails.</p> <p><b>Arrêt:</b> Le mode Anti-Car-Jack ne peut pas être utilisé.</p>	<p><b>Activado:</b> El modo de anti-ladrón de coches puede ser utilizado. En este modo, el sistema de seguridad entrará un modo de alarma completa si el procedimiento correcto de desactivación de anti-ladrón de coches no ha sido efectuado después del desarme. Vea la página 105 para más detalles.</p> <p><b>Desactivado:</b> El modo de anti-ladrón de coches no puede ser utilizado.</p>
<p><b>Marche :</b> Le système de sécurité est connecté au CVA-1000 ou au CDA-7949 via Ai-NET.</p> <p><b>Arrêt :</b> Le système de sécurité n'est pas connecté à autre unité</p> <p><b>Remarque:</b> Si ce commutateur est activé, les valeurs pour le "réglage de sécurité" du CVA-1000 ou du CDA-7949 sont supérieurs à tous les autres indépendamment de l'état des autres commutateurs DIP.</p>	<p><b>Activado:</b> El sistema de seguridad ha sido conectado al CVA-1000 o al CDA-7949 via Ai-NET.</p> <p><b>Desactivado:</b> El sistema de seguridad no ha sido conectado a otra unidad.</p> <p><b>Nota:</b> Si este interruptor está activado, los valores para el "ajuste de seguridad" en el CVA-1000 o en el CDA-7949 son superiores a todos los otros independientemente del estado de cualquier otro interruptor de inclinación.</p>

# Dealer Programmable Features <sup>English</sup>

English/Français/Español

- 
- 3. Relock (On/Off)**  
**Ré-verrouillage (Activé/Désactivé)**  
**Rebloqueo (On/Off)**
- On: The system will rearm and the doors will relock 30 seconds after the system is disarmed if the ignition is not turned on, the trunk is not opened, or the radar sensor does not detect movement inside the vehicle.
- Off: The system will not rearm and the doors will not relock 30 seconds after the system is disarmed.
- 
- 4. Starter Cut (N. Open/N. Closed)**  
**Coupure de démarrage (N. Ouvert/N. Fermé)**  
**Corte del arranque (N. abierto/N. cerrado)**
- N. Open: The starter cut relay is set to a normally open type.
- N. Closed: The starter cut relay is set to a normally closed type.
- 
- 5. Beep (Warning/Pre-Warn) (Long/Short)**  
**Bip (Avertissement/Préavertissement)**  
**(Long/Court)**  
**Pitido de la sirena (alarma/prealarma)**  
**(Largo/Corto)**
- Long: The warning/pre-warn chirp is extended and longer.
- Short: The warning/pre-warn chirp is the same length and level as the arming/disarming chirp.
- 
- 6. Optional Sensor Input (Radar #2/Optional)**  
**Entrée du détecteur optionnel (Radar #2/Optionnel)**  
**Entrada de sensor opcional (Radar #2/Opcional)**
- Radar #2: Informs the main unit that a second radar sensor is connected to the optional sensor input.
- Optional: Informs the main unit that an optional sensor (other than a second radar sensor) is connected to the optional sensor input.
- 
- 7. Auto Unlock (Off/On)**  
**Déverrouillage automatique**  
**(Désactivé/Activé)**  
**Apertura automática (Off/On)**
- Off: The doors will not unlock when the ignition is turned off.
- On: The doors will unlock when the ignition is turned off.
-

Français Caractéristiques programmables par le revendeur	Español Características programables por el concesionario
<p><b>Activé:</b> Le système est réarmé et les portières sont reverrouillées 30 secondes après le désarmement du système si l'allumage n'est pas enclenché, si le coffre n'est pas ouvert ou si le détecteur de radar ne détecte pas de mouvement à l'intérieur du véhicule.</p> <p><b>Désactivé:</b> Le système n'est pas réarmé et les portières ne sont pas reverrouillées 30 secondes après le désarmement du système.</p>	<p><b>On:</b> El sistema se rearmará y las puertas se volverán a bloquear 30 segundos después que el sistema sea desarmado si no se pone el contacto, si no se abre el portaequipajes o si el detector de radar no detecta movimiento en el interior del vehículo.</p> <p><b>Off:</b> El sistema no se rearmará y las puertas no se volverán a bloquear 30 segundos después que el sistema sea desarmado.</p>
<p><b>N. ouvert:</b> Le relais de coupure de démarrage est réglé à un type normal ouvert.</p> <p><b>N. fermé:</b> Le relais de coupure de démarrage est réglé à un type normal fermé.</p>	<p><b>N. abierto:</b> El relé de corte del arranque está normalmente fijado al tipo abierto.</p> <p><b>N. cerrado:</b> El relé de corte del arranque está normalmente fijado al tipo cerrado.</p>
<p><b>Long:</b> Le signal sonore de préavertissement est plus prolongé et plus long.</p> <p><b>Court:</b> Le signal sonore de préavertissement est de la même longueur et du même niveau que le signal sonore d'activation/désactivation.</p>	<p><b>Largo:</b> El sonido de prealarma es más extendido y más largo.</p> <p><b>Corto:</b> El sonido de prealarma es de la misma duración y nivel que el sonido de armado/desarmado.</p>
<p><b>Radar #2:</b> Informe l'unité principale qu'un deuxième détecteur de radar est connecté à l'entrée de détecteur optionnel.</p> <p><b>Optionnel:</b> Informe l'unité principale qu'un détecteur optionnel (autre que le deuxième détecteur de radar) est connecté à l'entrée du détecteur optionnel.</p>	<p><b>Radar #2:</b> Informa a la unidad principal de que un segundo sensor de radar está conectado a la entrada de sensor opcional.</p> <p><b>Opcional:</b> Informa a la unidad principal de que un sensor opcional (además de un segundo sensor de radar) está conectado a la entrada de sensor opcional.</p>
<p><b>Désactivé:</b> Les portières ne seront pas libérées quand l'allumage est coupé.</p> <p><b>Activé:</b> Les portières seront libérées quand l'allumage est coupé.</p>	<p><b>Off:</b> Las puertas no se liberarán cuando quite el contacto.</p> <p><b>On:</b> Las puertas se liberarán cuando quite el contacto.</p>

<b>Jumper Switch</b>	
<b>J1. Door Pulse 2 (Off [Through]/700ms [Cut])</b> <b>Impulse de portière 2 (Désactivé [transfert]/700ms [coupure])</b> <b>Impulso de puerta 2 (Off [Directo]/700ms [Corte])</b>	<p>Off: The door lock and unlock pulse will be the default value (either 900ms, 3 seconds, or 15 seconds)</p> <p>700ms: The door lock and unlock pulses will be set to 700ms.</p>
<b>J2. Door Pulse 3 (Off [Through]/Lock 15 Sec [Cut])</b> <b>Impulsion de portière 3 (Désactivé [transfert]/Verrouillage 15 sec [coupure])</b> <b>Impulso de puerta 3 (Off [Directo]/Bloqueo 15 seg [Corte])</b>	<p>Off: The door lock pulse will be the default value (either 700ms, 900ms, or 3 seconds)</p> <p>15 Sec: The door lock pulse will be set to 15 seconds.</p>
<b>J3. Door Sensor (Ne [Through]/Po [Cut])</b> <b>Détecteur de portière (Né [transfert]/Po [coupure])</b> <b>Sensor de puertas (Neg [Directo]/Po [Corte])</b>	<p>Ne: The door sensor is interfaced to a negative type door switch.</p> <p>Po: The door sensor is interfaced to a positive type door switch.</p>
<b>J4. Duration (30 Sec [Through]/60 Sec [Cut])</b> <b>Durée (30 sec [transfert]/60 sec [coupure])</b> <b>Duración (30 seg [Directo]/60 seg [Corte])</b>	<p>30 Sec: The siren will sound for 30 seconds after the alarm is tripped before resetting.</p> <p>60 Sec: The siren will sound for 60 seconds after the alarm is tripped before resetting.</p>
<b>J5. Panic Arm (OFF [Through]/ON [Cut])</b> <b>Activation du mode panique (Arrêt [transfert]/Marche [coupure])</b> <b>Armado de pánico (OFF [Directo]/ON [Corte])</b>	<p>Off: The system will return to its original mode when the panic mode has completed.</p> <p>On: The system will enter the arm mode when the panic mode has completed.</p>

Français

## Caractéristiques programmables par le revendeur

Español

## Características programables por el concesionario

Interrupteur de liaison		Interruptor de puente	
Désactivé:	L'impulsion de verrouillage et déverrouillage des portières est la valeur par défaut (900 ms, 3 secondes ou 15 secondes)	Off:	El impulso de bloqueo y liberación de puertas será el valor por defecto (900ms, 3 segundos o 15 segundos).
700ms:	L'impulsion de verrouillage et déverrouillage des portières est réglée à 700ms.	700ms:	El impulso de bloqueo y desbloqueo de puertas será establecido en 700ms.
Désactivé:	L'impulsion de verrouillage des portières est la valeur par défaut (700 ms, 900 ms ou 3 secondes)	Off:	El impulso de bloqueo de puertas será el valor por defecto (700ms, 900ms o 3 segundos).
15 sec:	L'impulsion de verrouillage des portières est réglée à 15 secondes.	15 seg:	El impulso de bloqueo de puertas será establecido en 15 segundos.
Né:	Le détecteur de portière est connecté à un commutateur de portière de type négatif.	Neg:	El sensor de puertas está interconectado a un interruptor de puerta del tipo negativo.
Po:	Le détecteur de portière est connecté à un commutateur de portière de type positif.	Po:	El sensor de puertas está interconectado a un interruptor de puerta de tipo positivo.
30 sec:	La durée de la sirène est réglée sur 30 secondes après le déclenchement de l'alarme avant la remise à l'état initial.	30 seg:	La sirena sonará durante 30 segundos una vez que la alarma se dispara antes de reajustar.
60 sec:	La durée de la sirène est réglée sur 60 secondes après le déclenchement de l'alarme avant la remise à l'état initial.	60 seg:	La sirena sonará durante 60 segundos una vez que la alarma se dispara antes de reajustar.
Arrêt:	Le système retournera en mode original si le mode panique est fini.	Off:	El sistema volverá a su modo original cuando el modo de pánico se ha completado.
Marche:	Le système entrera en mode activé si le mode panique est fini.	On:	El sistema entrará en el modo armado cuando el modo de pánico se ha completado.

# Dealer Programmable Features English

English/Français/Español

<p><b>J6. Anti Car-jack Code 1 (Through/Cut)</b>  <b>Code 1 de Anti Car-Jack (transfert/ coupure)</b>  <b>Código 1 de Anti-Ladrón de Coches (Directo/Corte)</b></p>	<p>J6 and J8 defines one of four procedures for deactivating Anti Car-Jack mode. See page 106 for further information about this procedure.          Method 1: J6 THROUGH, J8 THROUGH          Method 2: J6 CUT, J8 THROUGH          Method 3: J6 THROUGH, J8 CUT          Method 4: J6 CUT, J8 CUT</p>
<p><b>J8. Anti Car-jack Code 2 (Through/Cut)</b>  <b>Code 2 de Anti Car-Jack (transfert/ coupure)</b>  <b>Código 2 de Anti-Ladrón de Coches (Directo/Corte)</b></p>	<p>See J6. (Anti Car-Jack deactivation)</p>
<p><b>J7. SEC-8343 EXT Extender (Off [Through]/ On [Cut])</b>  <b>Extenseur EXT SEC-8343 (Désactivé [Transfert]/Activé [Coupure])</b>  <b>Extensor EXT SEC-8343 (Desactivado [Directo]/Activado [Corte])</b></p>	<p>Off: SEC-8343 not connected.          On: SEC-8343 EXT Extender connected. This module adds 8 additional EXT outputs to the security system.</p>
<p><b>J9. Ai-NET Head Unit Type (CVA-1000 [Through]/CDA-7949 [Cut])</b>  <b>Appareil de tête Ai-Net (CVA-1000 [Transfert]/CDA-7949 [Coupure])</b>  <b>Unidad principal tipo Ai-NET (CVA-1000 [Directo]/CDA-7949 [Corte])</b></p>	<p>CVA-1000: The CVA-1000 System Control Monitor/Receiver is connected to the SEA-8081.          CDA-7949: The CDA-7949 Tuner/CD Player is connected to the SEA-8081.</p>
<p><b>J10. Alarm Output Select (Constant [Through]/Pulsed [Cut])</b>  <b>Sélection de sortie d'alarme (Constante [Transfert]/Pulsée [Coupure])</b>  <b>Selección de salida de alarma (Constante [Directa]/Pulsada [Corte])</b></p>	<p>Constant: The alarming output will stay on constantly when the system is tripped or panicked for the duration of the alarm cycle.          Pulsed: The alarming output will pulse on and off when the system is tripped or panicked for the duration of the alarm cycle.</p>
<p><b>J11. EXT-1 Impact Disable (Off [Through]/ On [Cut])</b>  <b>Désactivation d'impact de EXT-1 (Désactivé [Transfert]/Activé [Coupure])</b>  <b>Inhabilitador de impacto de EXT-1 (Desactivado [Directo]/Activado [Corte])</b></p>	<p>Off: The impact and ignition sensors will not be disabled for 20 minutes when the EXT-1 output is activated.          On: The impact and ignition sensors will be disabled for 20 minutes when the EXT-1 output is activated. This feature is designed to allow the connection of a remote engine starter to the system.</p>

Français Caractéristiques programmables par le revendeur	Español Características programables por el concesionario
<p>J6 et J8 définissent une des quatre procédures pour désactiver le mode Anti Car-Jack. Voir la page 107 pour plus de détails sur cette procédure.</p> <p>Méthode 1: J6 Transfert, J8 Transfert Méthode 2: J6 Coupure, J8 Transfert Méthode 3: J6 Transfert, J8 Coupure Méthode 4: J6 Coupure, J8 Coupure</p>	<p>J6 y J8 definen uno de los cuatro procedimientos para desactivar el modo de anti-ladrón de coches. Vea la página 107 para saber más detalles sobre este procedimiento.</p> <p>Método 1: J6 Directo, J8 Directo Método 2: J6 Corte, J8 Directo Método 3: J6 Directo, J8 Corte Método 4: J6 Corte, J8 Corte</p>
<p>Voir J6. (Désactivation Anti Car-Jack)</p>	<p>Vea J6. (Desactivación de Anti-ladrón de coches)</p>
<p>Désactivé: Le SEC-8343 n'est pas connecté.</p> <p>Activé: L'expanseur EXT SEC-8343 est connecté. Ce module ajoute 8 sorties EXT additionnelles au système de sécurité.</p>	<p>Desactivado: El SEC-8343 no está conectado.</p> <p>Activado: El expansor EXT SEC-8343 está conectado. Este módulo añade 8 salidas EXT adicionales al sistema de seguridad.</p>
<p>CVA-1000: Le moniteur de commande du système/récepteur CVA-1000 est connecté au SEA-8081.</p> <p>CDA-7949: Le syntonisateur/reproducteur de disques compacts CDA-7949 est connecté au SEA-8081.</p>	<p>CVA-1000: El monitor de control de sistema/receptor CVA-1000 está conectado al SEA-8081.</p> <p>CDA-7949: El sintonizador/reproductor de discos compactos CDA-7949 está conectado al SEA-8081.</p>
<p>Constante: La sortie d'alarme reste allumée en permanence lorsque le système est déclenché ou mis en mode panique pendant la durée du cycle d'alarme.</p> <p>Pulsée: La sortie d'alarme sera à impulsions ou non lorsque le système est déclenché ou mis en mode panique pendant la durée du cycle d'alarme.</p>	<p>Constante: La salida de alarma permanecerá activada constantemente cuando el sistema es disparado o puesto en modo de pánico por la duración del ciclo de alarma.</p> <p>Pulsada: La salida de alarma activará y desactivará la pulsación cuando el sistema es disparado o puesto en modo de pánico por la duración del ciclo de alarma.</p>
<p>Désactivé: Les détecteurs d'impact et d'allumage ne seront pas désactivés pendant 20 minutes lorsque la sortie EXT-1 est activée.</p> <p>Activé: Les détecteurs d'impact et d'allumage seront désactivés pendant 20 minutes lorsque la sortie EXT-1 est activée. Cette fonction est conçue pour permettre la connexion au système d'un démarreur de moteur distant.</p>	<p>Desactivado: Los sensores de impacto y de ignición no se desactivarán durante 20 minutos cuando se active la salida EXT-1.</p> <p>Activado: Los sensores de impacto y de ignición se desactivarán durante 20 minutos cuando se active la salida EXT-1. Esta prestación está diseñada para permitir la conexión de un estérter remoto de motor en el sistema.</p>

## Sensor Inputs

To protect your vehicle, the following sensor inputs are provided with the system.

- |   |   |
|---|---|
| <p>1. <b>Doors</b><br/>Portières<br/>Puertas</p>  | <p>If a door is opened when the system is armed the siren will be activated immediately.</p>  |
| <p>2. <b>Hood/Trunk</b><br/>Capot/coffre<br/>Capó/Maletero</p>  | <p>The hood and trunk can be monitored along with the doors. If the hood or trunk is connected to the system and opened when the system is armed or in the protected valet mode, the siren will sound immediately.</p>  |
| <p>3. <b>Dual Sector Radar (Microwave) Sensor</b><br/>Décteur de radar de secteur double (micro-ondes)<br/>Sensor de radar de sector doble (Microondas)</p> | <p>The dual sector radar sensor detects any type of mass movement inside the vehicle. If there is movement by any large object, the radar sensor will cause the siren to sound immediately.</p>   |
| <p>4. <b>Dual Stage Impact Sensor</b><br/>Décteur d'impact en deux étapes<br/>Sensor de impacto en dos etapas</p>   | <p>The dual stage impact sensor detects vibrations caused by physical attacks on the body of the vehicle. If the system detects a light impact on the vehicle, the system will warn those away to step away from the vehicle. If the system detects a heavy impact on the vehicle, the system will immediately enter an alarming state.</p>   |
| <p>5. <b>Optional Sensor/Radar Sensor #2 Input</b><br/>Entrée de détecteur en option/ radar #2<br/>Entrada para un sensor opcional/ de radar #2</p>         | <p>An input for an additional sensor is provided. This can be interfaced to additional sensors such as the 8327 Electronic impact Sensor. When a second radar sensor is connected to this input, the system will protect two separate areas (i.e. bed and cab of a pickup truck) for increased coverage. In addition, this second radar sensor can be turned on and off as desired, allowing you to selectively protect the secondary area.</p> |
| <p><b>Ignition</b><br/>Allumage<br/>Encendido</p>   | <p>If the ignition is turned on while the system is armed, the siren will be activated immediately.</p>   |



## Caractéristiques de protection

Français

## Características de protección

Español

### Entrées de détecteur

Pour protéger votre véhicule, les entrées de détecteur, décrites ci-dessous, sont fournies avec le système.

### Entradas del Sensor

Para proteger su vehículo, el sistema incluye las siguientes entradas de datos de sensor.

Si une portière est ouverte quand le système est activé, la sirène sera activée immédiatement.

Si una puerta se abre cuando el sistema está armado, la sirena se accionará inmediatamente.

Le capot et le coffre sont contrôlés ainsi que les portières. Si le capot ou le coffre est connecté au système et ouvert lorsque le système est activé ou en mode valet protégé, la sirène retentira immédiatement.

El capó y el maletero pueden ser vigilados juntamente con las puertas. Si el capó y el maletero se conectan al sistema y se abren cuando el sistema está armado o en el modo valet protegido, la sirena sonará inmediatamente.

Le détecteur de radar de secteur double protège le véhicule en détectant un mouvement de masse quelconque à l'intérieur du véhicule. Si ce mouvement est celui d'un objet grand, le détecteur de radar fera retentir la sirène immédiatement.

El sensor de radar de sector doble detecta cualquier tipo de movimiento de una masa dentro del vehículo. Si hay un movimiento de cualquier objeto grande, el sensor de radar hará que la sirena suene inmediatamente.

Le détecteur d'impact en deux étapes détecte les vibrations provoquées par des attaques physiques sur le corps du véhicule. Si le système détecte un impact léger sur le véhicule, le système prévient les gens de s'éloigner du véhicule. Si le système détecte un impact lourd sur le véhicule, le système entre immédiatement en mode d'alarme.

El sensor de impacto en dos etapas detecta vibraciones causadas por ataques físicos en el cuerpo del vehículo. Si el sistema detecta un impacto ligero en el vehículo, el sistema advertirá a quien esté cerca del vehículo de que se aleje. Si el sistema detecta un impacto fuerte en el vehículo, el sistema entrará inmediatamente en estado de alarma.

Une entrée pour un détecteur additionnel est fournie avec le système. Elle peut être connectée à détecteurs additionnels tel que le détecteur électronique d'impact 8327. Lorsqu'un deuxième détecteur de radar est connecté à cette entrée, le système protégera deux zones séparées (ex. le plateau et la cabine d'une camionnette) pour une couverture accrue. De plus, ce deuxième détecteur de radar peut être activé et désactivé à votre convenance, vous permettant de protéger sélectivement la zone secondaire.

Una entrada para un sensor adicional está prevista. Esta puede ser interconectada a sensores adicionales, tal como el sensor electrónico de impacto 8327. Cuando se conecta a esta entrada un segundo sensor de radar, el sistema protegerá dos partes separadas (por ejemplo la cabina y la plataforma de un camión ligero) para una mayor cobertura. Además, este segundo sensor de radar puede ser activado o desactivado según se desee, permitiéndole proteger selectivamente la segunda parte.

Si la clé de contact est tournée pendant que le système est armé, la sirène sera activée immédiatement.

Si se activa la ignición mientras se está armando el sistema, la sirena se activará inmediatamente.

---

## Additional Protection

---

**Extension LED**  
**Témoin (LED) d'extension**  
**LED de extensión**

An Extension LED can be mounted on your dash or doors. It will flash when the system is armed and warns a potential thief that your vehicle is protected with a security system.

**Starter Disable**  
**Coupure de starter**  
**Desactivación del arranque**

A Starter Cut Relay is provided with the system for additional security. When the system is tripped, it will prevent the engine from being started.

The starter cut relay can be selected to be a normally open or normally closed type. The difference between the two types is the status of the starter motor. On a normally closed type, the starter motor will be disengaged whenever the alarm is tripped. Otherwise, the engine can be started. On a normally open type, the starter motor is disengaged unless the main unit is in the disarm, valet, or panic modes and the ignition is turned on. If the main unit is disconnected or removed, the car cannot be started.

---

**Notes:**

- For more information regarding different types of starter disabling systems, please consult your local authorized Alpine dealer.
- The starter cut relay is part of an overall system which is intended to deter theft by prolonging the time required to take possession of the vehicle. The time required to bypass the starter disabling circuitry of the security system is dependent on the installation location of the starter cut relay and main unit. The more time and care taken during the installation to hide the key components of the security system, the longer it will take for a potential thief to start and steal the vehicle.

## Caractéristiques de protection

Français

## Características de protección

Español

### Protection supplémentaire

Un témoin (LED) d'extension peut être monté sur le tableau de bord ou les portières. Il clignote quand le système est activé et avertit un voleur potentiel que le véhicule est protégé par un système de sécurité.

Un relais de coupure de starter est fourni avec le système pour assurer une sécurité supplémentaire. Lorsque le système est déclenché, il empêche le démarrage du moteur.

Le relais de coupure de starter peut être sélectionné pour être de type normal ouvert ou fermé. La différence entre ces deux types est l'état du moteur de starter. Avec le type normal fermé, le moteur de starter sera débrayé chaque fois que l'alarme est déclenchée. Autrement, le moteur peut être mis en marche. Avec le type normal ouvert, le moteur de starter est débrayé à moins que l'unité principale soit en mode de désactivation, valet ou panique et l'allumage soit activé. Si l'unité principale est déconnectée ou retirée, le véhicule ne peut pas démarrer.

#### Remarques:

- Pour plus de détails concernant les différents types de systèmes de coupure de starter, consulter votre revendeur local agréé par Alpine.
- Le relais d'arrêt du démarreur fait partie d'un système global qui est destiné à décourager les voleurs en prolongeant le temps nécessaire pour prendre possession du véhicule. Le temps nécessaire pour contourner les circuits de désactivation du démarreur du système de sécurité dépend de l'emplacement de l'installation du relais d'arrêt du démarreur et de l'unité principale. Plus le temps et le soin consacré à l'installation pour dissimuler les composants clé du système d'alarme est long, plus il faudra de temps au voleur potentiel pour démarrer et voler le véhicule.

### Protección adicional

Un LED de extension puede instalarse en el salpicadero o en las puertas. Parpadeará cuando el sistema esté armado y advertirá a un potencial ladrón de que el vehículo está protegido con un sistema de seguridad.

Un relé de corte del arranque está provisto con el sistema para seguridad adicional. Cuando el sistema es disparado, impedirá el arranque del motor.

El relé de corte del arranque se puede seleccionar para ser del tipo normalmente abierto o normalmente cerrado. La diferencia entre los dos tipos es el estado del motor de arranque. En un tipo normalmente cerrado, el motor de arranque se desactivará cuando la alarma se dispare. En caso contrario, el motor puede arrancar. En un tipo normalmente abierto, el motor de arranque se desactiva a menos que la unidad principal esté en los modos desarmado, valet, o de pánico y la puesta en marcha esté activada. Si la unidad principal se desconecta o se quita, el automóvil no puede arrancar.

#### Notas:

- Para más información relacionada con los tipos diferentes de sistemas de desactivación del arranque, por favor consulte a su concesionario local autorizado Alpine.
- El relé de corte del arranque es parte de un sistema superior que pretende detener el robo prolongando el tiempo necesario para tomar posesión del vehículo. El tiempo necesario para superar la circuitería de desactivación del arranque del sistema de seguridad depende de dónde estén instalados el relé de corte del arranque y la unidad principal. Cuanto más tiempo y dedicación se aplique durante la instalación para esconder los elementos clave del sistema de seguridad, más tiempo le costará al potencial ladrón arrancar el vehículo y robarlo.

# Tripped Sensor Indication

English

English/Français/Español

In the event the alarm is tripped during your absence, the Extension LED will flash when the system is disarmed by the remote control. The number of times the Extension LED flashes indicates which sensor caused the system to be triggered. The numbers are assigned as follows:

<b><u>SENSORS</u></b>	<b><u>NUMBER OF FLASHES</u></b>
Door .....	1
Hood/Trunk .....	2
Radar .....	3
Dual Stage Impact .....	4
Optional/Radar #2 .....	5

**Example 1:**  
**Exemple 1:**  
**Ejemplo 1:**

If the alarm is tripped by the Radar Sensor, the Extension LED will flash three times every three seconds for 1 minute after the system is disarmed.

**Example 2:**  
**Exemple 2:**  
**Ejemplo 2:**

If the alarm is tripped twice, first by the Radar Sensor and second by the Optional Sensor input, the Extension LED will flash 3 times and 5 times (alternately) for 1 minute after the system is disarmed.

**Notes:**  
**Remarques:**  
**Notas:**

1. The Tripped Sensor Indication will not be activated when the system is disarmed using the Disarm/Valet switch.
2. If the alarm is tripped by sensors other than those mentioned above (such as turning the ignition key ON), the Extension LED will not flash.
3. Once the ignition key is turned ON, the tripped sensor indication will be terminated. If you wish to recall the latest tripped sensor, perform the following:
  1. Sit inside the vehicle and arm the system with the remote control.
  2. While holding the Disarm/Valet Switch ON, disarm the system with the remote control.
  3. The LED will indicate the last tripped sensor.

## Indication de détecteur déclenché

Français

Dans le cas où l'alarme est déclenchée pendant une absence, le témoin (LED) d'extension clignote quand le système est désactivé par la télécommande. Le nombre de fois que le témoin (LED) d'extension clignote indique quel détecteur a déclenché le système. Le nombre de clignotements est indiqué comme suit:

DÉTECTEURS	NOMBRE DE CLIGNOTEMENTS
Portière .....	1
Capot/coffre .....	2
Radar .....	3
Impact à deux étapes .....	4
Optionnel/Radar #2 .....	5

Si l'alarme est déclenchée par le détecteur de radar, le témoin (LED) d'extension clignote trois fois chaque trois secondes, pendant 1 minute, après la désactivation du système.

Si l'alarme est déclenchée deux fois, la première fois par le détecteur de radar et la seconde fois par l'entrée de détecteur optionnel, le témoin (LED) d'extension clignotera 3 fois et 5 fois (alternativement) pendant 1 minute après le désarmement du système.

1. L'indication de détecteur déclenché ne peut pas être activée quand le système est désarmé en utilisant le commutateur de désactivation/valet.
2. Si l'alarme est déclenchée par autres détecteurs que ceux mentionnés ci-dessus (comme en coupant le contact), le témoin (LED) d'extension ne clignote pas.
3. Une fois la clé de contact enclenchée (ON), l'indication de détecteur déclenché terminera. Si vous voulez rappeler le dernier détecteur déclenché, exécutez ce qui suit:
  1. Asseyez-vous à l'intérieur du véhicule et activez le système avec la télécommande.
  2. En maintenant enfoncé (ON) le commutateur de désactivation/valet désactivez le système avec la télécommande.
  3. Le témoin (LED) indiquera le dernier détecteur déclenché.

## Indicación de sensor disparado

Español

En caso de que la alarma se dispare durante su ausencia, el LED de extensión parpadeará cuando el sistema sea desarmado por el control remoto. El número de veces que el LED de extensión parpadea indica qué sensor disparó el sistema. Los números se asignan como se indica a continuación:

SENSORES	NUMERO DE PARPADEOS
Puerta .....	1
Capó/Maletero .....	2
Radar .....	3
Impacto de dos etapas .....	4
Opcional/Radar #2 .....	5

Si la alarma es disparada por el sensor de radar, el LED de extensión parpadeará tres veces cada tres segundos, durante 1 minuto, una vez que el sistema es desarmado.

Si la alarma es disparada dos veces, primeramente por el sensor de radar y después por la entrada de sensor opcional, el LED de extensión parpadeará 3 veces y 5 veces (alternativamente) durante 1 minuto después del desarme del sistema.

1. La indicación del sensor disparado no puede accionarse cuando el sistema es desarmado usando el interruptor desarme/valet.
2. Si la alarma es disparada por sensores distintos de los mencionados arriba (como por ejemplo poniendo la llave de contacto en ON), el LED de extensión no parpadeará.
3. Una vez que la llave de contacto se pone en ON, la indicación del sensor disparado terminará. Si Ud. desea recuperar el último sensor disparado, lleve a cabo lo siguiente:
  1. Siéntese en el interior del vehículo y arme el sistema con el control remoto.
  2. Mientras mantiene el interruptor desarme/Valet en ON, desarme el sistema con el control remoto.
  3. El LED indicará el último sensor disparado.

---

**Tripped Warning**  
**Avertissement de déclenchement**  
**Advertencia de disparo**

The system will warn you that the alarm has been activated during your absence in three ways:

1. The Extension LED will flash twice per second while the alarm is armed, before the system is disarmed.
2. The SEA-8081 will chirp the siren and flash the parking lights three times when the system is disarmed.
3. If the system is in the Protected Valet mode and the hood or trunk is opened, the SEA-8081 will flash the extension LED twice every three seconds when the system is taken out of the Protected Valet mode. If the system is taken out of the Protected Valet mode when the ignition is on, the LED will flash twice every three seconds when the ignition is turned off.

---

**Note:** Flashing lights may be optional. Consult your Alpine dealer for more information.

---

**Extended Exit Arming**  
**Activation de sortie prolongée**  
**Activación de salida prolongada**

If the system is in the Automatic (Passive) Arming Mode and a door or trunk is opened during the 10 second Exit Delay Time (or 30 seconds if so selected via the CVA-1000 or CDA-7949), the timer will reset itself and restart the countdown procedure when the door or trunk is closed.

## Caractéristiques supplémentaires

Français

Le système avertit de trois manières que l'alarme a été activée pendant une absence:

1. Le témoin (LED) d'extension clignotera deux fois par seconde pendant l'activation de l'alarme avant la désactivation du système.
2. Le SEA-8081 fera retentir la sirène et clignoter les feux de stationnement trois fois quand le système est désactivé.
3. Si le système est en mode valet protégé et le capot ou le coffre ont été ouverts, le SEA-8081 fera clignoter le témoin d'extension (LED) deux fois chaque trois secondes quand le système sort du mode valet protégé. Si le système est sorti du mode de valet protégé lorsque l'allumage était sous tension, le voyant clignote deux fois toutes les trois secondes lorsque l'allumage est coupée.

**Remarque:** Les feux de stationnement peuvent être optionnels. Consultez votre revendeur Alpine pour plus d'information.

Si le système est en mode d'activation automatique (passive) et une portière ou le coffre sont ouverts pendant les 10 secondes (ou 30 secondes, si sélectionné ainsi via le CVA-1000 ou le CDA-7949), du temps de retard de sortie, la minuterie se remettra à zéro et recommencera la procédure de comptage à rebours lorsque la porte ou le coffre sont fermés.

## Características adicionales

Español

El sistema le advertirá que la alarma ha sido activada durante su ausencia de tres maneras:

1. El LED de extensión parpadeará dos veces por segundo mientras la alarma está armada, antes de que el sistema sea desarmado.
2. El SEA-8081 accionará la sirena y hará parpadear las luces de estacionamiento tres veces cuando el sistema sea desarmado.
3. Si el sistema está en modo valet protegido y el capó o el maletero se abren, el SEA-8081 hará parpadear el LED de extensión dos veces cada tres segundos cuando el sistema sale del modo valet protegido. Si el sistema es sacado del modo de valet protegido cuando esté activada la ignición, el LED destellará dos veces cada tres segundos cuando se desactive la ignición.

**Nota:** Las luces parpadeantes pueden ser opcionales. Consulte con su concesionario Alpine para más información.

Si el sistema está en el modo de armado automático (pasivo) y una puerta o el maletero se abren durante los 10 segundos (o los 30 segundos, si se ajustado así desde el CVA-1000 o el CDA-7949), del tiempo de retardo de salida, el temporizador se reinicializará y reanudará el procedimiento de cuenta atrás cuando la puerta o el maletero se cierren.

---

**Faulty Sensor Bypass**  
**Dérivation de détecteur défectueux**  
**Desvío de un sensor defectuoso**

If the SEA-8081 detects a faulty sensor (other than the door input) when it is armed, the SEA-8081 will chirp the siren three times six seconds after the system is armed to warn you of this abnormality. The system will then arm, monitoring all sensors except the faulty sensor input. Once the faulty sensor input becomes active, the SEA-8081 will then monitor all working sensor inputs.

If a door is left open or the pin switch was to become defective, the SEA-8081 will ignore the door input for 45 seconds after the system is armed. If, after 45 seconds the SEA-8081 still sees the doors open, it will chirp the siren three times to warn you of the open door. Again, the system will ignore this sensor input until it becomes active. When the door sensor becomes active, the SEA-8081 will then monitor all working sensors.

---

**Four Car Operation**  
**Opération pour quatre voitures**  
**Funcionamiento con cuatro automóviles**

The SEA-8481 Remote Control has the capability of controlling up to four compatible main units independently. All four main units will maintain all functions available from the SEA-8481 Remote Control. The SEC-8448A Remote Control has the capability of controlling up to two compatible main units independently.



## Caractéristiques supplémentaires

Français

Si le SEA-8081 détecte un détecteur défectueux (autre que l'entrée de porte) lorsqu'il est armé, le SEA-8081 fait retentir la sirène trois fois six secondes après que le système soit armé pour vous prévenir de cette anomalie. Le système s'arme ensuite, contrôlant tous les détecteurs excepté l'entrée de détecteur défectueux. Dès que l'entrée du détecteur défectueux devient active, le SEA-8081 contrôle ensuite toutes les entrées de détecteur en fonctionnement.

Si une porte est laissée ouverte ou si le commutateur à broche devient défectueux, le SEA-8081 ignore l'entrée de la porte pendant 45 secondes après l'armement du système. Si, après 45 secondes le SEA-8081 voit la porte toujours ouverte, il fait retentir la sirène trois fois pour vous prévenir de la porte ouverte. Le système ignore à nouveau cette entrée de détecteur jusqu'à ce qu'elle devienne active. Lorsque le détecteur de porte devient actif, le SEA-8081 contrôle alors tous les détecteurs en fonctionnement.

La télécommande SEA-8481 peut commander jusqu'à quatre unités principales, compatibles, indépendamment. Les quatre unités principales, peuvent réaliser toutes les fonctions avec la télécommande SEA-8481. La télécommande SEC-8448A peut commander jusqu'à deux unités principales, compatibles, indépendamment.

## Características adicionales

Español

Si el SEA-8081 detecta un sensor defectuoso (a excepción de la entrada de las puertas) cuando se arma, el SEA-8081 accionará la sirena tres veces, seis segundos después de armar el sistema, para advertir de esta anomalía. El sistema se armará después, controlando todos los sensores exceptuando la entrada del sensor defectuoso. Una vez que la información del sensor defectuoso se activa, el SEA-8081 revisará todos los datos procedentes de los sensores operativos. Si una puerta se deja abierta o si el conmutador de espiga deviene defectuoso, el SEA-8081 ignorará la información de la puerta durante 45 segundos una vez que el sistema se arma. Si, después de 45 segundos, el SEA-8081 todavía detecta la puerta abierta, hará sonar la sirena tres veces para advertirle de ello. Nuevamente, el sistema ignorará esta información del sensor hasta que devenga activo. Cuando el sensor de la puerta se active, el SEA-8081 revisará todos los sensores operativos.

El control remoto SEA-8481 tiene la capacidad de controlar hasta cuatro unidades principales compatibles independientemente. Las 4 unidades principales pueden realizar todas las funciones con el control remoto SEA-8481. El control remoto SEC-8448A tiene la capacidad de controlar hasta dos unidades principales compatibles independientemente.

## Additional Features

English/Français/Español

### Ignition Controlled Door Lock/Unlock Verrouillage/Déverrouillage des portières commandé par l'allumage Bloqueo/Liberación de las puertas controlado por el arranque

When the Auto Lock feature is active (see Dealer Programmable Features section), the doors will automatically lock 10 seconds after the ignition is turned on. As a safety precaution, this feature will be disabled if any of the following conditions are met:

1. The ignition is turned on when any of the doors are open.
2. Any door is opened within 10 seconds after the ignition is turned on.  
In addition to locking the doors automatically when the ignition is turned on, the system can be programmed to unlock the doors automatically when the ignition is turned off. (Please see the Dealer Programmable Features Section.)

**Note:** Door locks may be optional. Consult your Alpine dealer for more information.

### Warning/Pre-Warn Chirps Signaux sonores d'avertissement/de préavertissement Alarma/Prealarma con sonido

When the outer sector is violated, the SEA-8081 will chirp the siren and flash the Parking Lights four times. If so desired, the warning/pre-warn mode chirps can be made longer by changing the Beep (Warning/Pre-Warn) feature (see Dealer Programmable Features section). In addition, for residents of New York, the warning mode chirps can be turned off while still maintaining the parking light flashes (see Radar Sensor Operation section).

<u>SENSORS</u>	<u>NUMBER OF SIREN AND FLASHES</u>
Impact .....	2
Radar Impact .....	4
Radar #2 .....	5

**Note:** Flashing lights may be optional. Consult your Alpine dealer for more information.

## Caractéristiques supplémentaires

Français

Lorsque la caractéristique de verrouillage automatique est active (voir la section des caractéristiques programmables par le revendeur), les portières se verrouillent automatiquement 10 secondes après l'allumage. Comme mesure préventive, cette caractéristique sera désactivée si:

1. L'allumage est activé et il y a une portière ouverte.
2. Une portière est ouverte dans les 10 secondes après l'allumage.  
En plus de verrouiller les portières automatiquement quand l'allumage est enclenché, le système peut être programmé pour déverrouiller les portières automatiquement quand l'allumage est coupé. (Se reporter à la section de Caractéristiques programmables par le revendeur.)

**Remarque:** Le verrouillage des portières peut être en option. Consulter votre revendeur Alpine pour plus d'informations.

Si le secteur extérieur est violé, le SEA-8081 fera retentir la sirène et clignoter les feux de stationnement quatre fois. Aussi, si vous le désirez, les signaux sonores du mode d'avertissement/préavertissement peuvent être allongés en changeant la caractéristique bip (Avertissement/Préavertissement) (voir la section des caractéristiques programmables par le revendeur). De plus, pour les résidents de l'état de New York, les signaux sonores du mode d'avertissement peuvent être désactivés tout en maintenant le clignotement des feux de stationnement (voir la section de fonctionnement du détecteur de radar).

### NOMBRE DE SIRÈNES ET

<u>DÉTECTEURS</u>	<u>CLIGNOTEMENTS</u>
Impact .....	2
Radar/Impact .....	4
Radar #2 .....	5

**Remarque:** Les feux clignotants peuvent être en option. Consulter votre revendeur Alpine pour plus d'informations.

## Características adicionales

Español

Cuando la característica de bloqueo automático está activa (ver la sección de Características programables por el concesionario), las puertas se bloquearán automáticamente 10 segundos después de la puesta en marcha. Como una precaución de seguridad, esta característica será desactivada si se da alguna de las condiciones siguientes:

1. La puesta en marcha se activa cuando cualquier puerta esté abierta.
2. Cualquier puerta se abre en los 10 segundos que siguen a la ignición.  
El sistema puede ser programado para liberar las puertas automáticamente cuando se corte el contacto, además de bloquear las puertas automáticamente cuando se ponga el contacto. (Ver la sección de Características programables por el concesionario.)

**Nota:** Los cierres de puerta pueden ser opcionales. Para más información consulte con su distribuidor Alpine.

Cuando el sector exterior es invadido, el SEA-8081 acciona la sirena y hace parpadear las luces de estacionamiento cuatro veces. Si se desea, el sonido del modo de alarma/prealarma puede hacerse más largo cambiando la característica pitido (alarma/prealarma) (ver la sección de Características programables por el concesionario). Además, para residentes de Nueva York, el sonido del modo de alarma puede desactivarse manteniéndose los parpadeos de las luces de estacionamiento (ver la sección de Funcionamiento del sensor de radar).

### NUMERO DE SIRENAS Y

<u>SENSORES</u>	<u>PARPADEOS</u>
Impacto .....	2
Radar/Impacto .....	4
Radar #2 .....	5

**Nota:** Las luces destellantes pueden ser opcionales. Para más información consulte con su distribuidor Alpine.

## Additional Features

English/Français/Español

---

**Digital Pager Data Output (Optional SEC-8205)**

**Sortie de données de téléavertisseur numérique (optionnel SEC-8205)**

**Salida de datos de teellamada digital (SEC-8205 opcional)**

The system comes with an output to connect to the optional SEC-8205 Digital Paging System. The SEC-8205 will notify you, up to a half mile away, of an anomaly with the security system. It will inform you if the pre-warn coverage is violated, the system is tripped, and/or a sensor is faulty. For added protection, the SEC-8205 will even send out data indicating the exact sensor which is defective or was violated.

## Caractéristiques supplémentaires

Français

Le système est équipé d'une sortie pour la connexion au système téléavertisseur numérique SEC-8205 optionnel. Le SEC-8205 vous prévient, jusqu'à une distance de 800 m, s'il y a une anomalie dans le système de sécurité. Il informe s'il y a une infraction dans les zones de préavertissement, si le système est déclenché et/ou si un détecteur est défectueux. Pour une protection supplémentaire, le SEC-8205 envoie même des données indiquant le détecteur défectueux ou objet de l'infraction.

## Características adicionales

Español

El sistema viene con una salida para conectar con el sistema de telellamada digital opcional SEC-8205. El SEC-8205 le notificará, hasta 800 m de distancia, de cualquier anomalía en el sistema de seguridad. Le informará si es violada la cobertura de preadvertencia, si el sistema está disparado, y/o si el sensor es defectuoso. Para mayor protección, el SEC-8205 incluso le enviará datos indicando exactamente qué sensor es defectuoso o fue violado.

# Remote Control Transmitter

English

## Battery Replacement (SEA-8481)

1



Place the Remote Control Transmitter on a flat surface with the buttons facing downward. The battery cover can be removed by turning the cover counter-clockwise with a coin.

2

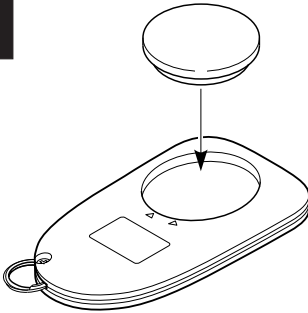

Remove the old battery and insert a new Lithium battery (#CR2032). Make sure the battery polarity is correct.

3

Set the battery cover to the unit and turn it clockwise with a coin.

## Émetteur de télécommande

Français

## Transmisor de control remoto

Español

### Remplacement de la pile (SEA-8481)

Placer l'émetteur de télécommande sur une surface plate avec les touches orientées vers le bas.

Le couvercle de la pile peut être enlevé en tournant le couvercle en sens inverse des aiguilles d'une montre avec une monnaie.

### Sustitución de la batería (SEA-8481)

Ponga el transmisor de control remoto sobre una superficie plana con los botones hacia abajo.

La cubierta de la batería puede quitarse haciéndola girar en sentido anti-horario con una moneda

Enlever la pile usée et insérer une nouvelle pile au lithium (#CR2032). S'assurer que la polarité de la pile est correcte.

Extraiga la batería usada e inserte una batería nueva de litio (#CR2032). Asegúrese de que la polaridad de la batería es la correcta.

Remettre le couvercle dans l'unité en le tournant en sens des aiguilles d'une montre avec une monnaie.

Vuelva a colocar la tapa superior en la unidad haciéndola girar en sentido horario con la ayuda de una moneda.

## Battery Replacement (SEA-8481) (Continued)

---

### **Cautions on use of the Remote Control Transmitter**

When following conditions will occur in using the Remote Control Transmitter, please change the battery (#CR2032) of the remote control transmitter.

- Nothing will appear on the display.
- The display is blinking if no operation is carried out.
- Brightness of the display is extremely low if no operation is carried out.
- Blinking of the display is interrupted during operation and reset operation occurs automatically. Here the reset operation stands for that the display fully lights up once and the buzzer sounds two times.
- The transmission distance becomes short extremely.



## Émetteur de télécommande

Français

## Transmisor de control remoto

Español

### Remplacement de la pile (SEA-8481) (suite)

#### Précautions lors de l'utilisation de l'émetteur de télécommande

Prière de changer la batterie (#CR2032) de l'émetteur de télécommande si:

- Il n'apparaît rien sur l'affichage.
- L'affichage clignote quand il n'y a pas une opération en cours.
- La luminosité de l'affichage est très basse quand il n'y a pas une opération en cours.
- Le clignotement de l'affichage s'interrompt pendant l'opération et la réinitialisation s'effectue automatiquement. Lors de l'opération de réinitialisation l'affichage s'allume complètement une fois et la sonnerie retentit deux fois.
- La distance de transmission est très courte.

### Sustitución de la batería (SEA-8481) (continuación)

#### Precauciones cuando utilice el transmisor de control remoto

Cambie la batería (#CR2032) del transmisor de control remoto si ocurriera lo siguiente.

- No aparece nada en el visualizador.
- El visualizador parpadea si no se realiza una operación.
- La luminosidad del visualizador es muy baja si no se realiza una operación.
- El parpadeo del visualizador se interrumpe durante la operación y la reposición se efectúa automáticamente. Aquí la operación de reposición se reconoce porque el visualizador se ilumina totalmente una vez y se oyen dos pitidos.
- La distancia de transmisión disminuye en extremo.

# Remote Control Transmitter

English

## Battery Replacement (SEC-8448A)

1

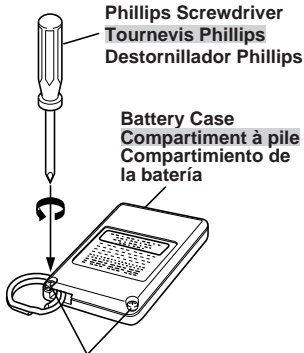

Battery Case Screws  
Vis du compartiment à pile  
Tornillos del compartimiento de la batería

Place the SEC-8448A on a flat surface with the buttons facing downward. Remove the battery case screws using a Phillips screwdriver.

2

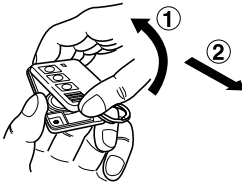

While holding the unit with the buttons facing upward, remove the top cover by gently lowering the bottom cover and pulling the top cover toward you.

3

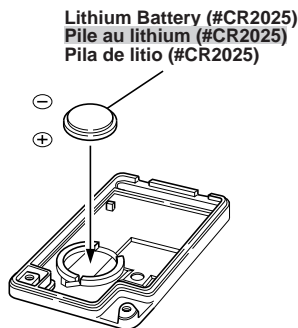

Insert a new Lithium battery (#CR2025). Make sure the battery polarity is correct.

Replace the top cover by inserting the upper end first. Tighten the screws.

### Cautions on use of the Remote Control Transmitter

When following conditions will occur in using the Remote Control Transmitter, please change the battery (#CR2025) of the remote control transmitter.

- Brightness of the display is low.
- The transmission distance becomes short extremely.

## Émetteur de télécommande

Français

## Transmisor de control remoto

Español

### Remplacement de la pile (SEC-8448A)

Placer le SEC-8448A sur une surface plate avec les touches orientées vers le bas. Enlever les vis du compartiment à pile en utilisant un tournevis Phillips.

En maintenant l'appareil avec les touches orientées vers le haut, enlever le couvercle supérieur en abaissant doucement le couvercle inférieur et en tirant vers vous le couvercle supérieur.

Insérer une nouvelle pile au lithium (#CR2025). S'assurer que la polarité de la pile est correcte.

Remettre le couvercle supérieur en insérant d'abord le bout supérieur. Fixer les vis.

### Précautions lors de l'utilisation de l'émetteur de télécommande

Prière de changer la batterie (#CR2025) de l'émetteur de télécommande si:

- La luminosité de l'affichage est basse.
- La distance de transmission est très courte.

### Sustitución de la batería (SEC-8448A)

Ponga el SEC-8448A sobre una superficie plana con los botones hacia abajo. Quite los tornillos del compartimento de la batería utilizando un destornillador tipo Phillips.

Mientras mantiene la unidad con los pulsadores hacia arriba, quite la tapa superior bajando suavemente la tapa inferior y tirando hacia Vd. de la tapa superior.

Inserte una batería nueva de litio (#CR2025). Asegúrese de que la polaridad de la batería es la correcta.

Vuelva a colocar la tapa superior insertando primero el borde superior. Apriete los tornillos.

### Precauciones cuando utilice el transmisor de control remoto

Cambie la batería (#CR2025) del transmisor de control remoto si ocurriera lo siguiente.

- La luminosidad del visualizador es baja.
- La distancia de transmisión disminuye en extremo.

---

**Flashing Parking Lights**  
**Feux de position clignotants**  
**Luces de estacionamiento parpadeantes**

The parking lights will flash:

- once when the system is armed
- twice when the system is disarmed
- three times when the system is disarmed after the alarm has been tripped
- when the alarm is triggered

Consult your Alpine dealer for more information.

---

**Door Lock Control**  
**Commande de verrouillage de portière**  
**Control de bloqueo de puertas**

The security system can be connected to lock and unlock the doors when the TX button is pressed or when the ignition is turned on and off. Consult your Alpine dealer for more information.

---

**8307 Extension LED**  
**Témoïn (LED) d'extension 8307**  
**LED de extensión 8307**

Additional Extension LEDs can be installed to warn a potential thief that the vehicle is protected. Up to five LEDs can be interfaced to the system.

---

**8311 Security Switch**  
**Commutateur de sécurité 8311**  
**Interruptor de seguridad 8311**

If the vehicle is not equipped with a hood or trunk switch, an 8311 switch may be necessary. The 8311 is hermetically sealed to protect against moisture and salt to ensure long-lasting, reliable performance.

---

**8327 Electronic impact Sensor**  
**Détecteur d'impact électronique 8327**  
**Sensor electrónico de impacto 8327**

The 8327 Electronic Impact Sensor protects against any type of shock to the body of the vehicle.

---

**8341 Power Window Module**  
**Module de glace à commande électrique 8341**  
**Módulo de ventanilla eléctrica 8341**

The 8341 Power Window Module enables you to control the power windows of your vehicle from a remote location. The 8341 will control two windows in one direction, allowing you to roll the windows up when the system is armed, or roll the windows down when an EXT function is activated.

---

## Accessoires en option

Français

## Accesorios opcionales

Español

Les feux de stationnement clignotent:

- une fois quand le système est activé
- deux fois quand le système est désactivé
- trois fois quand le système est désactivé après que l'alarme a été déclenchée
- quand l'alarme est déclenchée.

Consultez votre revendeur Alpine pour plus d'information.

Las luces de estacionamiento parpadearán:

- una vez cuando el sistema se arma
- dos veces cuando el sistema se desarma
- tres veces cuando el sistema se desarma después del disparo de la alarma
- cuando la alarma se dispara

Consulte con su concesionario Alpine para más información.

Le système de sécurité peut être connecté pour verrouiller et déverrouiller les portières lorsque la touche TX est enfoncée ou l'allumage est activé et désactivé. Consultez votre revendeur Alpine pour plus de détails.

El sistema de seguridad puede ser conectado para bloquear y liberar las puertas cuando se presiona el botón TX o cuando el encendido se activa o se desactiva. Consulte con su concesionario Alpine para más información.

Des témoins (LEDs) d'extension supplémentaires peuvent être installés pour avertir un voleur potentiel que le véhicule est protégé. Jusqu'à cinq témoins (LEDs) peuvent être connectés au système.

Los LEDS adicionales de extensión pueden instalarse para advertir a un ladrón potencial que el vehículo está protegido. Se pueden interconectar al sistema hasta un total de cinco LEDS.

Si le véhicule n'est pas équipé d'un commutateur de capot ou de coffre, un commutateur 8311 peut être nécessaire. Le 8311 est totalement étanche pour protéger contre l'humidité et le sel et assurer une grande longévité et un fonctionnement sûr.

Si el vehículo no está equipado con un interruptor de capó o de maletero, puede ser necesario un interruptor 8311. El 8311 es completamente estanco para proteger contra la humedad y la sal y asegurar un funcionamiento seguro y de larga duración.

Le détecteur d'impact électronique 8327 protège la carrosserie du véhicule contre tout type de choc.

El sensor electrónico de impacto 8327 protege contra cualquier tipo de golpe la carrocería del vehículo.

Le module de glace à commande électrique 8341 vous permet de commander à distance les vitres à commande électrique de votre véhicule. Le 8341 commandera deux vitres dans une direction, vous permettant la montée des vitres quand le système est activé ou la descente des vitres quand la fonction EXT est activée.

El módulo de ventanilla eléctrica 8341 le permite controlar las ventanillas eléctricas de su vehículo desde una localización remota. El 8341 controlará dos ventanillas en una dirección, permitiéndole subir las ventanillas cuando el sistema se arma, o bajarlas, cuando se activa una función EXT.

---

**SEC-8205 Digital Paging System**  
**Système de téléavertisseur numérique**  
**SEC-8205**  
**Sistema de telellamada digital SEC-8205**

When connected to the security system, the SEC-8205 Digital Paging System will notify you, from up to one mile away (depending on the antenna used), of an anomaly with your security system. The SEC-8205 will provide you with warnings if your security system is violated, the pre-warn coverage is tripped and/or a sensor is defective. For added protection, the SEC-8205 will even inform you as to the exact sensor which is violated or defective.

---

**SEA-8481 Seven-Button Remote Control Transmitter**  
**Émetteur de télécommande à sept touches SEA-8481**  
**Transmisor de control remoto de siete botones SEA-8481**

The SEA-8481 Seven-Button Remote Control is ideal as a replacement or an additional remote control.

---

**SEC-8448A Three-Button Remote Control Transmitter**  
**Émetteur de télécommande à trois touches SEC-8448A**  
**Transmisor de control remoto de tres botones SEC-8448A**

The SEC-8448A Three button remote control enables one or two additional EXT outputs to be added to the system. These EXT outputs can be used for such things as popping the trunk, rolling the power windows up or down, and/or remotely starting the vehicle.

---

**SEC-8343 EXT Extender Module**  
**Module extenseur EXT SEC-8343**  
**Módulo expansor EXT SEC-8343**

The SEC-8343 EXT Extender Module adds 8 additional external outputs to the SEA-8081 security system. These EXT outputs can be used for such things as popping the trunk, rolling the power windows up or down, and/or remotely starting the vehicle.

**Note:** Certain applications may require additional relays or modules. Contact your Alpine dealer for more information.

## Accessoires en option

Français

## Accesorios opcionales

Español

Lorsqu'il est connecté au système de sécurité, le système téléavertisseur numérique SEC-8205 vous prévient, depuis d'une distance de 1,6 km (selon l'antenne utilisée), s'il y a une anomalie dans le système de sécurité. Le SEC-8205 donne les avertissements s'il y a infraction dans le système de sécurité, si le préavertissement est déclenché et/ou un détecteur est défectueux. Pour une protection supplémentaire, le SEC-8205 vous informe même le détecteur exact objet de l'infraction ou qui est défectueux.

Cuando se conecte al sistema de seguridad, el Sistema de telellamada digital SEC-8205 le notificará, hasta 1,6 km de distancia (dependiendo de la antena utilizada), de cualquier anomalía en su sistema de seguridad. El SEC-8205 le advertirá si el sistema es violado, la cobertura de preadvertencia está disparada y/o si el sensor está defectuoso. Para mayor protección, el SEC-8205 incluso le informará exactamente de qué sensor fue violado o es defectuoso.

La télécommande à sept touches SEA-8481 est idéale pour remplacer une télécommande supplémentaire.

El control remoto de siete botones SEA-8481 es ideal como sustituto o como control remoto adicional.

Avec la télécommande à trois touches SEC-8448A une ou deux sorties EXT supplémentaires peuvent être ajoutées au système. Ces sorties EXT peuvent être utilisées pour des opérations telles que le claquement du coffre, la montée et descente des vitres électriques, et/ou le démarrage du véhicule à distance.

El control remoto de tres botones SEC-8448A permite añadir una o dos salidas EXT para el sistema. Esas salidas EXT pueden ser utilizadas para cosas como abrir el maletero, subir y bajar las ventanillas eléctricas, y/o hacer arrancar el vehículo por control remoto.

Le module extenseur EXT SEC-8343 ajoute 8 sorties externes supplémentaires au système de sécurité. Ces sorties EXT peuvent être utilisées pour des opérations telles que le claquement du coffre, la montée et descente des vitres électriques, et/ou le démarrage du véhicule à distance.

El módulo expansor SEC-8343 añade 8 salidas externas suplementarias al sistema de seguridad. Esas salidas EXT pueden ser utilizadas para cosas como abrir el maletero, subir y bajar las ventanillas eléctricas, y/o hacer arrancar el vehículo por control remoto.

**Remarque:** Certaines applications peuvent nécessiter des relais ou des modules supplémentaires. Contacter le revendeur Alpine pour plus d'informations.

**Nota:** Ciertas aplicaciones pueden requerir relés o módulos adicionales. Para más información póngase en contacto con su distribuidor Alpine.

# Glossary

English/Français/Español

Alarm Duration: Durée d'alarme: Duración de la alarma:	Amount of time the siren sounds when the alarm is tripped or when the panic function is activated.
Arm: Activation: Armar:	To turn the security system's protection on.
Auto Lock: Verrouillage automatique: Bloqueo automático:	The mode in which the doors are locked when the system is armed automatically (passively).
Automatic Arming: Activation automatique: Armado automático:	The mode in which the system is armed automatically when the last door is closed after the ignition is turned off.
Chirp: Signaux sonores: Señales sonoras:	The audible sound emitted from the siren when the system is armed and disarmed, and when the outer sector is violated.
Complete Valet: Valet complet: Valet completo:	The mode in which the system cannot be armed. Useful when the vehicle is being serviced, valet parked, or washed. This valet mode will not sound the siren if the hood or trunk is opened.
Disarm: Désactivation: Desarmar:	To turn the security system's protection off.
Exit Delay Time: Temps de retard de sortie: Tiempo de retardo de salida:	The 10 second time period (or 30 seconds, if selected via the CVA-1000 or CDA-7949) before the system is armed after the ignition is turned off and the last door is closed. (Automatic (passive) mode only)
Extended Exit Arming: Activation de sortie prolongée: Activación de salida prolongada:	If a door or trunk is opened during the Exit Delay Time, the timer will reset itself and restart when the door or trunk is closed.
Alpine Random Code Technology: Technologie de code aléatoire Alpine: Tecnología de código aleatorio Alpine:	Each time the button on the remote control is pressed, the transmitted code is changed.



## Glossaire

Français

## Glosario

Español

Temps pendant lequel la sirène sonne quand l'alarme est déclenchée ou quand la fonction de panique est activée.	La cantidad de tiempo que la sirena suena cuando la alarma se dispara o cuando la función de pánico se activa.
Pour activer le système de sécurité.	Para activar la protección del sistema de seguridad.
Un mode dans lequel les portières sont verrouillées quand le système est activé automatiquement (passivement).	Modo en el que las puertas se bloquean cuando el sistema se arma automáticamente (pasivamente).
Un mode dans lequel le système est activé automatiquement quand la dernière portière est fermée après avoir coupé le contact.	Modo en el que el sistema se arma automáticamente cuando la última puerta se cierra, una vez que la puesta en marcha se desconecta.
Le son audible émis par la sirène quand le système est activé et désactivé, et quand il y a infraction du secteur extérieur.	Sonido perceptible emitido por la sirena cuando el sistema se arma y se desarma, o cuando el sector exterior es invadido.
Un mode dans lequel le système ne peut pas être activé. Utilisable quand la voiture est en réparation, garée ou lavée par quelqu'un. Dans ce mode, la sirène ne retentira pas si le capot ou le coffre sont ouverts.	Modo en el que el sistema no puede armarse. Util cuando el vehículo está siendo reparado, estacionado por un aparcacoches, o lavado. Este modo valet no hará sonar la sirena si se abren el capó o el maletero.
Pour désactiver le système de sécurité.	Para desactivar la protección del sistema de seguridad.
Temps de 10 secondes (ou 30 secondes, si est réglé ainsi via le CVA-1000 ou le CDA-7949) avant l'activation du système après avoir coupé le contact et la dernière portière fermée (Mode automatique (passive) seulement).	Período de 10 segundos (o de 30 segundos, si se ajustado así desde el CVA-1000 o el CDA-7949) antes de que el sistema se arme, una vez que la llave de contacto se ha retirado y la última puerta se ha cerrado. (Modo automático (pasivo) solamente)
Si une portière ou le coffre sont ouverts pendant le temps de retard de sortie, la minuterie se remet à zéro et recommence quand la portière ou le coffre sont fermés.	Si una puerta o el maletero se abren durante el tiempo de retardo de salida, el temporizador se reinicializará automáticamente y volverá a comenzar el conteo cuando la puerta o el maletero se cierren.
Chaque fois qu'une touche sur la télécommande est enfoncée, le code émis par celle-ci est modifié.	El código emitido será modificado cada que vez que presione un botón en el control remoto.

# Glossary

English/Français/Español

<p>Faulty Sensor Bypass:          Dérivation de détecteur défectueux:          Desvío de sensor defectuoso:</p>	<p>The system will automatically bypass any sensor input which is defective six seconds after the system is armed (except for door which has a 45 second delay). If a sensor is bypassed, the system will give three warning chirps to indicate the bypassed status. The system will ignore that sensor until it becomes active again. Once that sensor becomes active, the system will then monitor all working sensors.</p>
<p>Ignition Controlled Door Lock/Unlock:          Verrouillage/Déverrouillage des portes commandé par l'allumage:          Bloqueo/Liberación de las puertas controlado por el arranque:</p>	<p>When the Auto Lock feature is turned on, the system will lock the doors 10 seconds after the ignition is turned on unless (1) the ignition is turned on with the door opened, or (2) the doors are opened before the 10 second time period has elapsed.          In addition, if the Auto Unlock feature is turned on, the system will unlock the doors when the ignition is turned off.</p>
<p>Manual Arming:          Activation manuelle:          Armado manual:</p>	<p>The Mode in which the system is armed using the Remote Control Transmitter.</p>
<p>Panic:          Panique:          Pánico:</p>	<p>The mode in which the siren is intentionally activated. Useful when you want to attract attention in case of an emergency.</p>
<p>Protected Valet:          Valet protégé:          Valet protegido:</p>	<p>The mode where all sensors are defeated except for the hood/trunk sensor. This mode is turned on through the remote control.</p>
<p>Scan Mode:          Mode de balayage:          Modo de exploración:</p>	<p>The mode which requires that two sensors (impact and radar sensors) be activated in order to trigger full alarm mode. If a door or hood/trunk is activated, the security system will instantly trigger full alarm mode regardless of the Scan Mode Setting.</p>

## Glossaire

Français

## Glosario

Español

Le système contourne automatiquement toute entrée de détecteur défectueuse six secondes après l'armement du système (exceptées les portières avec un retard de sortie de 45 secondes). Si un détecteur est contourné, le système émet trois signaux sonores d'avertissement pour indiquer l'état de dérivation. Le système ignore ce détecteur jusqu'à ce qu'il devienne active à nouveau. Lorsque ce détecteur devient active, le système contrôle alors tous les détecteurs en fonctionnement.

El sistema desviará automáticamente cualquier información del sensor que esté defectuoso seis segundos después de que el sistema se arme (a excepción de la puerta que tiene unos 45 segundos de demora). Si un sensor es desviado, el sistema emitirá tres sonidos de alarma para indicar el estado de desvío. El sistema ignorará ese sensor hasta que vuelva a estar activo nuevamente. Una vez que ese sensor esté activo, el sistema monitoreará todos los sensores operativos.

Lorsque la caractéristique de verrouillage automatique des portières est activée, le système verrouille les portières 10 secondes après l'allumage à moins (1) qu'il y ait une portière ouverte ou (2) les portières aient été ouvertes avant 10 secondes. De plus, si la caractéristique de déverrouillage automatique est activée, le système déverrouillera les portières si l'allumage est coupé.

Cuando la característica de bloqueo automático se activa, el sistema bloqueará las puertas 10 segundos después de poner la llave de contacto en ON, a menos que (1) la ignición sea activada con la puerta abierta o (2) las puertas se abran antes de que haya transcurrido el período de 10 segundos. Además, si la característica de liberación automática es activada, el sistema liberará las puertas cuando se corte el encendido.

Un mode dans lequel le système est activé en utilisant l'émetteur de télécommande.

Modo en que el sistema se arma usando el transmisor de control remoto.

Un mode dans lequel la sirène est intentionnellement activée. Utile quand on veut attirer l'attention en cas d'urgence.

Modo en que la sirena se acciona intencionalmente. Util cuando Ud. quiere atraer la atención en el supuesto de una emergencia.

Un mode dans lequel tous les détecteurs sont annulés à l'exception du détecteur de capot/coffre. Il est activé en utilisant la télécommande.

Modo en el que todos los sensores están anulados a excepción de los del capó y del maletero. Este modo se activa mediante el control remoto.

Un mode dans lequel deux détecteurs (de choc et de radar) doivent être activés pour déclencher un mode d'alarme complète. Si une portière ou le capot/coffre sont activés le système de sécurité déclenchera instantanément un mode d'alarme complète indépendamment du réglage de mode de balayage.

Modo en el que dos sensores (de impacto y de radar) deben ser activados para poner un modo de alarma completa. Si una puerta o el capó/maletero son activados, el sistema de seguridad disparará instantáneamente un modo de alarma completa independientemente del ajuste del modo de exploración.

# Glossary

English/Français/Español

---

Tripped Sensor Indication: Indication de détecteur déclenché: Indicación del sensor activado:	The mode in which the cause of an alarm is indicated using the Extension LED.
Valet: Valet: Valet:	The mode in which the system cannot be armed. Useful when the vehicle is being serviced, valet parked, or washed. (See also Complete Valet, Protected Valet)
Warning Mode: Mode d'avertissement: Modo de alarma:	The mode in which the radar sensor protects two sectors, one inside the vehicle and one outside the vehicle.

---

Un mode dans lequel la cause d'une alarme est indiquée en utilisant le témoin (LED) d'extension.

Modo en el que la causa de una alarma es indicada usando el LED de extensión.

Un mode dans lequel le système ne peut pas être activé. Utile quand la voiture est en réparation, garée ou lavée par quelqu'un (Voir aussi valet complet, valet protégé).

Modo en el que el sistema no puede armarse. Util cuando el vehículo está siendo reparado, estacionado por un aparcacoches, o lavado. (Ver también valet completo, valet protegido)

Un mode dans lequel le détecteur de radar protège deux secteurs du véhicule: l'intérieur et l'extérieur.

Modo en el que el sensor de radar protege dos sectores, uno dentro del vehículo y uno en el exterior del mismo.

## MAIN UNIT/UNITÉ PRINCIPALE/UNIDAD PRINCIPAL

Design/Conception/Diseño .....	Microprocessor - all solid state
Operation Voltage/Tension de régime/ Voltaje de funcionamiento .....	12V DC (10V ~ 16V allowable)
Output Type/Maximum Current/Type de sortie/courant maximal/ Tipo de salida/corriente máxima	
Siren (positive)/Sirène (positive)/Sirena (positiva) .....	2A
Dome Light/Plafonnier/ Luz del techo .....	5A
Light Flash (selectable)/Feu clignotant (sélectionnable)/ Parpadeo de luces (seleccionable) .....	6A
Alarming Out (positive)/Sortie alarme(positive)/Salida de alarma (positiva) .....	0.5A
Starter Cut (positive)/Coupure de starter (positive)/Corte del arranque (positiva) .....	0.2A
Door Lock (selectable)/Verrouillage de portière (sélectionnable)/ Bloqueo de puertas (seleccionable) .....	25A
Door Unlock (selectable)/Déverrouillage de portière (sélectionnable)/ Desbloqueo de puertas (seleccionable) .....	25A
EXT-1 (negative)/EXT-1 (négative)/EXT-1 (negativa) .....	0.2A
EXT-2 (negative)/EXT-2 (négative)/EXT-2 (negativa) .....	0.2A
EXT-3 (negative)/EXT-3 (négative)/EXT-3 (negativa) .....	0.2A
EXT-4 (negative)/EXT-4 (négative)/EXT-4 (negativa) .....	0.2A
Warning Output (negative)/Sortie d'avertissement (négative)/Salida de alarma (negativa) .....	0.2A
Arming Output (negative)/Sortie d'armement (négative)/Salida de activación (negativa) .....	0.2A
Operating Temperature/Température de fonctionnement/ Temperatura de funcionamiento .....	-30°C ~ +70°C (-22°F ~ +158°F)
Dimensions (W x H x D)/Dimensions (L x H x P)/ Dimensiones (An x Al x Fn) .....	165mm x 125mm x 29mm (6-1/2" x 4-15/16" x 1-1/8")

Français  
**Fiche technique**

Español  
**Especificaciones**

..... Microprocesseur monolithique	..... Microprocesador – estado sólido
..... 12V CC (10V à 16V tolérés)	..... 12V CC(10 V – 16 V permitido)
..... 2A	..... 2A
..... 5A	..... 5A
..... 6A	..... 6A
..... 0,5A	..... 0,5A
..... 0,2A	..... 0,2A
..... 25A	..... 25A
..... 25A	..... 25A
..... 0,2A	..... 0,2A
..... 0,2A	..... 0,2A
..... 0,2A	..... 0,2A
..... 0,2A	..... 0,2A
..... 0,2A	..... 0,2A
..... 0,2A	..... 0,2A
..... 0,2A	..... 0,2A
..... -30°C à +70°C (-22°F à +158°F)	..... -30°C – +70°C
..... 165mm x 125mm x 29mm (6-1/2" x 4-15/16" x 1-1/8")	..... 165mm x 125mm x 29mm

# Specifications

English

English/Français/Español

## REMOTE CONTROL TRANSMITTER/ÉMETTEUR DE TÉLÉCOMMANDE/ TRANSMISOR DE CONTROL REMOTO

### SEA-8481

Transmitter Type/Type d'émetteur/Tipo de transmisor ..... Radio Frequency  
Range/Portée/Gama ..... 50 Feet (Typical)  
Battery Type/Type de pile/Tipo de batería ..... Lithium (#CR2032)  
Battery Life/Durée de vie de pile/  
Vida de la batería ..... 4 Months (depending of the operating conditions)  
Operating Temperature/Température de fonctionnement/  
Temperatura de funcionamiento ..... 0°C ~ +60°C (+32°F ~ +140°F)  
Dimensions (W x H x D)/Dimensions (L x H x P)/  
Dimensiones (An x Al x Fn) ..... 42mm x 67mm x 17mm  
(1-5/8" x 2-5/8" x 5/8")

### SEC-8448A

Transmitter Type/Type d'émetteur/Tipo de transmisor ..... Radio Frequency  
Range/Portée/Gama ..... 50 Feet (Typical)  
Battery Type/Type de pile/Tipo de batería ..... Lithium (#CR2025)  
Battery Life/Durée de vie de pile/  
Vida de la batería ..... 1 Year (Typical)  
Operating Temperature/Température de fonctionnement/  
Temperatura de funcionamiento ..... -20°C ~ +60°C (-4°F ~ +140°F)  
Dimensions (W x H x D)/Dimensions (L x H x P)/  
Dimensiones (An x Al x Fn) ..... 40mm x 58mm x 9mm  
(1-9/16" x 2-1/4" x 11/32")

## GENERAL/GÉNÉRAL/GENERAL

Net Weight/Poids net/Peso neto ..... 1.6 Kg (3.5 lbs)

### IMPORTANT

Please record the serial number of your unit in the space provided on the back cover of this manual and keep it as a permanent record. The serial number plate is located on the rear of the unit.



Français  
**Fiche technique**

Español  
**Especificaciones**

..... Radio fréquence  
 ..... 50 pieds (typique)  
 ..... au lithium (#CR2032)  
 .... 4 mois (selon les conditions d'opération)  
 ..... 0°C ~ +60°C (+32°F ~ +140°F)  
 ..... 42mm x 67mm x 17mm  
 (1-5/8" x 2-5/8" x 5/8")

..... Radiofrecuencia  
 ..... 50 Pies (Típico)  
 ..... Litio (#CR2032)  
 ... 4 meses (según las condiciones de operación)  
 ..... 0°C ~ +60°C  
 ..... 42mm x 67mm x 17mm

..... Radio fréquence  
 ..... 50 pieds (typique)  
 ..... au lithium (#CR2025)  
 ..... 1 an (typique)  
 ..... -20°C ~ +60°C (-4°F ~ +140°F)  
 ..... 40mm x 58mm x 9mm  
 (1-9/16" x 2-1/4" x 11/32")  
 ..... 1,6 Kg (3,5 li.)

..... Radiofrecuencia  
 ..... 50 Pies (Típico)  
 ..... Litio (#CR2025)  
 ..... 1 año (Típico)  
 ..... -20°C ~ +60°C  
 ..... 40mm x 58mm x 9mm  
 ..... 1,6 Kg

**IMPORTANT**

Prière d'écrire le numéro de série de votre appareil à l'endroit prévu au dos de ce manuel et le conserver en permanence. La plaque signalétique sur laquelle paraît le numéro de série est située à l'arrière de l'appareil.

**IMPORTANTE**

Por favor, marque el número de serie de su unidad en el espacio previsto en la contracubierta de este manual y guárdelo como un registro permanente. La placa con el número de serie está ubicada en la parte posterior de la unidad.



SERIAL NUMBER/NUMÉRO DE SÉRIE/NUMERO DE SERIE: \_\_\_\_\_

INSTALLATION DATE/DATE D'INSTALLATION/FECHA DE INSTALACION: \_\_\_\_\_

INSTALLATION TECHNICIAN/INSTALLATEUR/INSTALADOR: \_\_\_\_\_

PLACE OF PURCHASE/LIEU D'ACHAT/LUGAR DE ADQUISICION: \_\_\_\_\_

**ALPINE ELECTRONICS, INC.**

Tokyo office: 1-1-8 Nishi Gotanda,  
Shinagawa-ku, Tokyo 141, Japan  
Tel.: (03) 3494-1101

**ALPINE ELECTRONICS OF AMERICA, INC.**

19145 Gramercy Place, Torrance,  
California 90501, U.S.A.  
Tel.: 1-800-ALPINE-1 (1-800-257-4631)

**ALPINE ELECTRONICS OF CANADA, INC.**

Suite 203, 7300 Warden Ave. Markham,  
Ontario L3R 9Z6, Canada  
Tel.: 1-800-ALPINE-1 (1-800-257-4631)

**ALPINE ELECTRONICS OF AUSTRALIA PTY. LTD.**

6-8 Fiveways Boulevard Keysborough,  
Victoria 3173, Australia  
Tel.: (03) 9769-0000

**ALPINE ELECTRONICS GmbH**

Brandenburger Strasse 2-6 D-40880 Ratingen,  
Germany  
Tel.: 02102-45 50

**ALPINE ITALIA S.p.A.**

Via C. Colombo 8, 20090 Trezzano Sul  
Naviglio MI, Italy  
Tel.: 02-48 40 16 24

**ALPINE ELECTRONICS FRANCE S.A.R.L.**

(RCS PONTOISE B 338 101 280)  
98, Rue De La Belle Etoile, Z.I. Paris Nord II  
B.P. 50016 F-95945, Roissy,  
Charles de Gaulle Cedex, France  
Tel.: 01-48 63 89 89

**ALPINE ELECTRONICS OF U. K., LTD.**

13 Tanners Drive, Blakelands,  
Milton Keynes MK14 5BU, U.K.  
Tel.: 01908-61 15 56

**ALPINE ELECTRONICS DE ESPAÑA, S.A.**

Portal De Gamarra 36, Pabellón 32  
01013 Vitoria (Alava) - Apdo. 133, Spain  
Tel.: 34-45-283588

Designed by ALPINE Japan

68P90664W86-A

Printed in Japan (S)

Sankei Kikaku Co., Ltd.  
1-13-38, Hinodai,  
Hino, Tokyo, Japan