

PHILIPS

AZ 6842 - AZ 6843 - AZ 6844 Portable CD Player

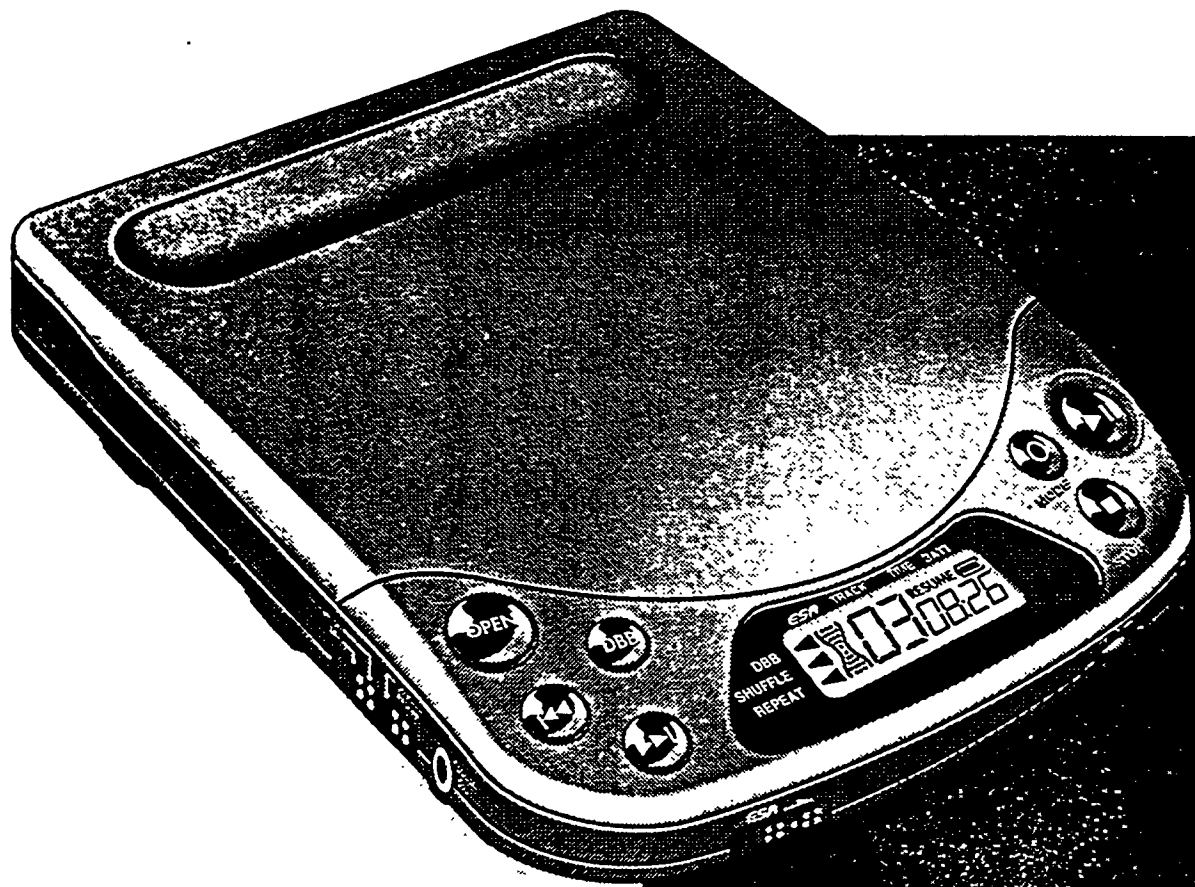

Instructions for use
Manual de utilização
Instrucciones de uso
Bedieningshandleiding
Gebruiksaanwijzing
Istruzioni per l'uso
Brugsanvisning
Käyttöohje
Önyves xonqemc
Manual de utilização



PHILIPS

Deutschland

Hiermit wird bescheinigt, daß dieses Gerät in Übereinstimmung mit den Bestimmungen der Amtsblattverfügung 1046/1984 funkentstört ist.

Der Deutschen Bundespost wurde das Inverkehrbringen dieses Gerätes angezeigt und die Berechtigung zur Überprüfung der Serie auf Einhaltung der Bestimmungen eingeräumt.

Norge

Typeskilt finnes på apparatens underside.

Mexico

Es necesario que lea cuidadosamente su instructivo de manejo.

NOM

TOP VIEW

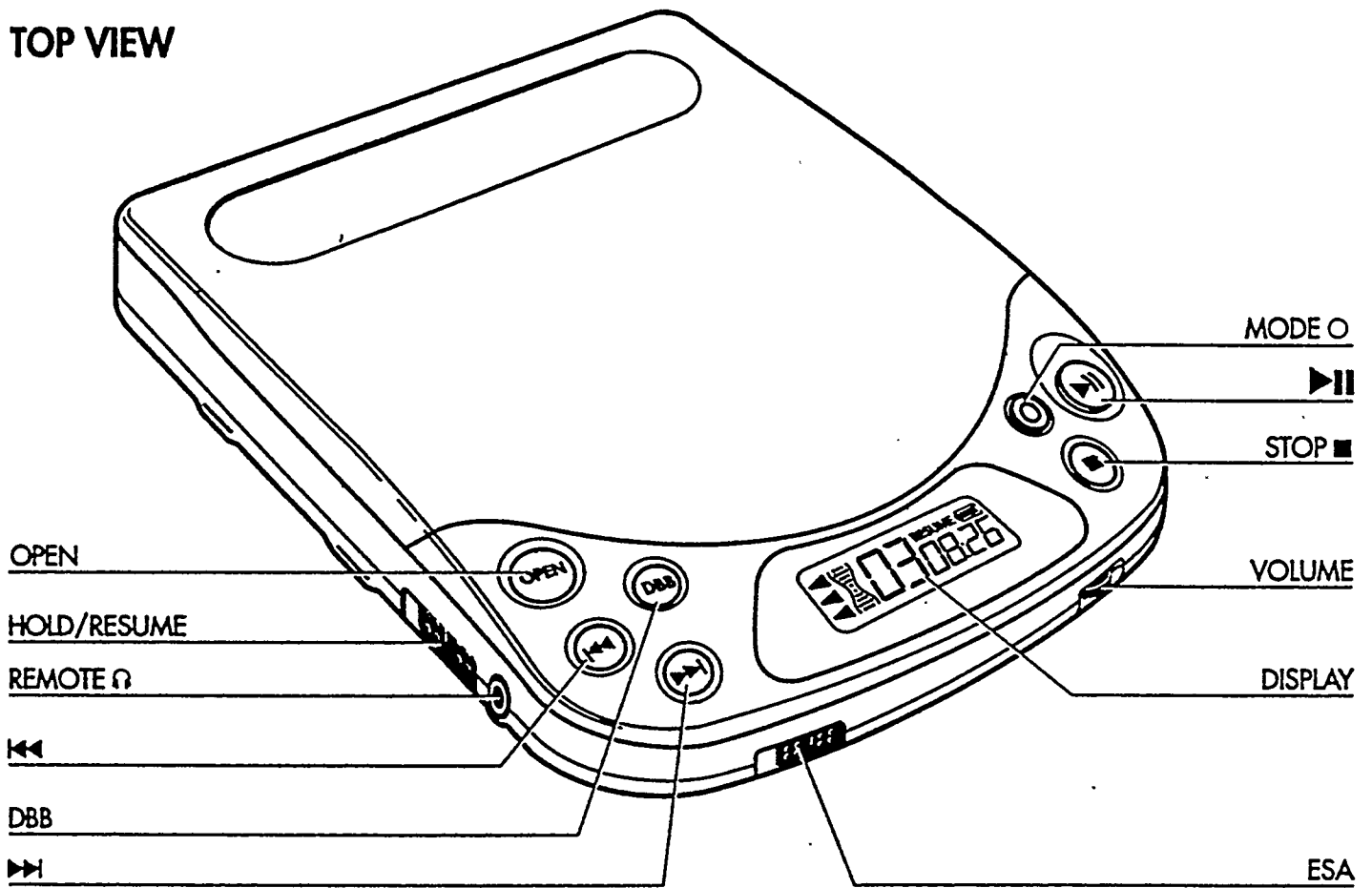

BOTTOM VIEW

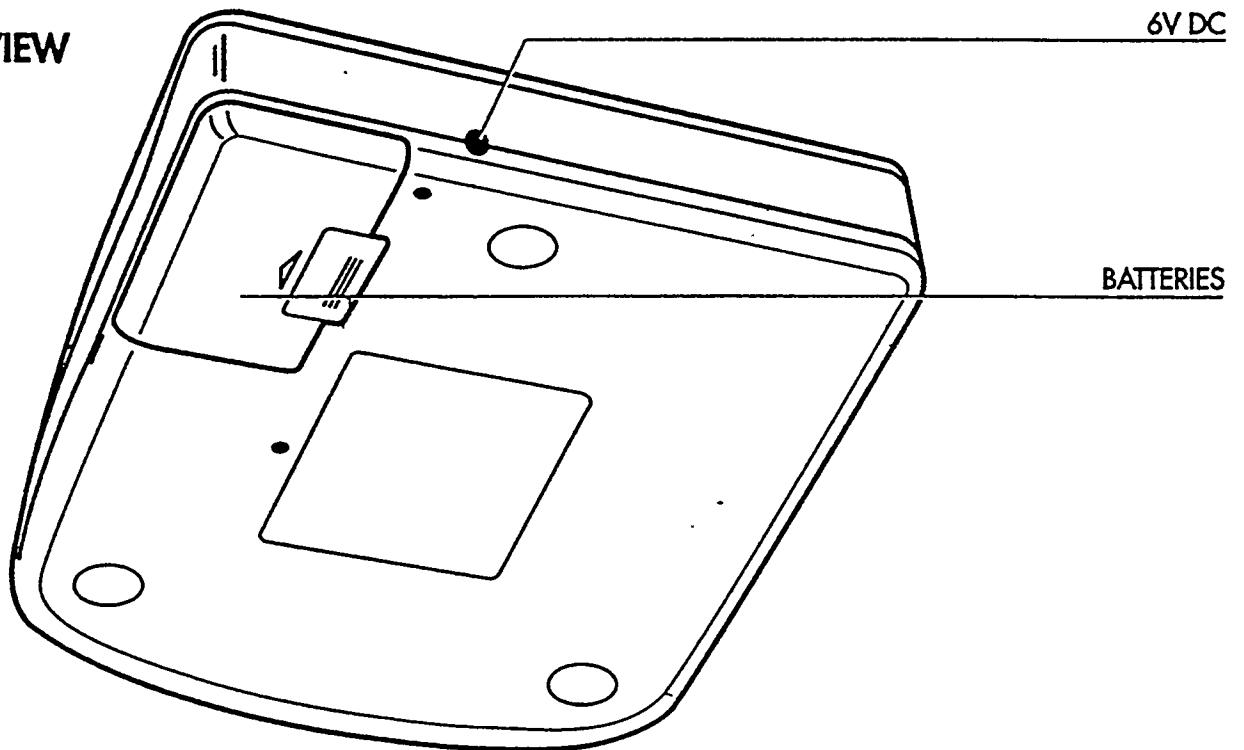

| | | | | | |
|-------------------|-----------------------|----|-------------------------|-------|-------------------|
| English | Controls | 6 | Operation | 10-12 | English |
| | Accessories..... | 7 | General information.. | 13 | |
| | Power Supply | 8 | Troubleshooting ... | 14-15 | |
| | Connections | 9 | | | |
| | | | | | |
| Français | Commandes | 16 | Fonctionnement ... | 20-22 | Français |
| | Accessories..... | 17 | Généralités | 23 | |
| | Alimentation | 18 | Dépistage des | | |
| | Branchements..... | 19 | pannes | 24-25 | |
| Español | Mandos..... | 26 | Funcionamiento ... | 30-32 | Español |
| | Accesorios | 27 | Información general.. | 33 | |
| | Alimentación | 28 | Detección de | | |
| | Conexiones..... | 29 | anomalías..... | 34-35 | |
| Deutsch | Bedienungselemente .. | 36 | Bedienung | 40-42 | Deutsch |
| | Zubehör..... | 37 | Allg. Informationen... | 43 | |
| | Stromversorgung | 38 | Fehlersuche | 44-45 | |
| | Anschlüsse | 39 | | | |
| Nederlands | Bedieningsknoppen ... | 46 | Bediening | 50-52 | Nederlands |
| | Accessoires | 47 | Algemene gegevens.. | 53 | |
| | Voeding | 48 | Verhelpen van | | |
| | Aansluitingen | 49 | storingen..... | 54-55 | |
| Italiano | Comandi..... | 56 | Funzionamento | 60-62 | Italiano |
| | Accessori | 57 | Informazioni generali.. | 63 | |
| | Alimentazione | 58 | Ricerca guasti..... | 64-65 | |
| | Collegamenti | 59 | | | |

| | | |
|----------------|-------------------------|-------------------------|
| Svenska | Kontroller.....66 | Användning70-72 |
| | Tillbehör.....67 | Allmän information...73 |
| | Strömförsörjning.....68 | Felsökning74-75 |
| | Anslutningar.....69 | |

Svenska

| | | |
|--------------|------------------------|-------------------------|
| Dansk | Betjeningsknapper...76 | Anvendelse.....80-82 |
| | Tilbehør.....77 | Generel information..83 |
| | Strømforsyning.....78 | Fejlsøgning84-85 |
| | Tilslutninger79 | |

Dansk

| | | |
|--------------|-------------------------|----------------------------|
| Suomi | Käyttöpainikkeet.....86 | Käyttö90-92 |
| | Lisätarvikkeita87 | Yleistä93 |
| | Käyttöjännite.....88 | Tarkistusluettelo ...94-95 |
| | Kytkenät.....89 | |

Suomi

| | | |
|-----------------|------------------------|----------------------|
| Ελληνικά | Χειριστήρια96 | Γενικές |
| | Εξαρτήματα.....97 | πληροφορίες103 |
| | Τροφοδοσία.....98 | Διόρθωση |
| | Συνδέσεις.....99 | βλαβών104-105 |
| | Λειτουργία.....100-102 | |

Ελληνικά

| | | |
|------------------|----------------------|-------------------------|
| Português | Comandos.....106 | Funcionamento.110-112 |
| | Acessórios.....107 | Informações gerais .113 |
| | Alimentação108 | Avarias114-115 |
| | Ligações109 | |

Português

Australia Guarantee and Service116

New Zealand Guarantee and Service.....116-117

Mexico Garantía117

- DISPLAY**Display der viser afspilningsfunktion, melodinumre og tider.
- OPEN**Knap til at åbne låget på CD-afspilleren.
- VOLUME**Regulering af lydstyrken i hovedtelefonerne.
- ▶||**Start af afspilning og pause.
- STOP ■**Stopper afspilning, annullerer div. indstillinger samt slukker for CD-afspilleren.
- DBB****Dynamic Bass Boost:** Bashævning.
- ◀◀**Valg af foregående melodi eller opsøgning af en bestemt passage på CD-pladen (hvis knappen holdes konstant indtrykket).
- ▶▶**Valg af den næste melodi eller opsøgning af en bestemt passage på CD-pladen (hvis knappen holdes konstant indtrykket).
- MODE ○**Valg af de forskellige afspilningsfunktioner: SHUFFLE→REPEAT/SHUFFLE→REPEAT→sluk.
- ESA**.....**Elektronisk Stød-Absorbering:** Aktivéerer en elektronisk buffer-hukommelse, så lyden ikke forstyrres, hvis man kommer til at støde CD-afspilleren mod noget.
- RESUME/HOLD**Aktivéerer RESUME-funktionen (genoptager afspilningen af CD-pladen) og/eller HOLD- funktionen (blokerer alle betjeningsknapper).
- REMOTE** Bøsning for hovedtelefon og fjernbetjening (3,5mm stik).
- 6V DC**Bøsning for tilslutning af en ekstern strømforsyning.
- Batterirum**For isætning af 4 batterier.

Brug hovedet når De bruger hovedtelefonerne!

Sikkerhed mod høreskade: Skru aldrig højt op for lydstyrken i hovedtelefonerne. Eksperter har dokumenteret, at en konstant høj lydstyrke forårsager vedvarende nedsat høreevne.

Trafiksikkerhed: Brug aldrig hovedtelefonerne, når De kører bil. Det kan give anledning til trafikfare og er iøvrigt forbudt i en lang række lande. Skru heller ikke for højt op for lydstyrken selvom Deres hovedtelefoner er af den åbne type, der giver mulighed for at høre omgivende lyde. De skal altid kunne høre, hvad der foregår omkring Dem.

Tilbehør (medleveret eller muligt at købe hos Deres forhandler eller Philips Service A/S).

Bemærk: Henvend Dem venligst til Deres forhandler for nærmere oplysning.

- SBC 1059:** Audiokabel med 3,5mm stereostik og to cinch-stik.
- SBC 1085:** Audiokabel med 3,5mm jackstik i begge ender.
- SBC 8254/8232/3207/3208:** Mini-højttalere med indbygget forstærker.
- SBC 6255/SBC 6250:** Beskyttelsestaske til CD-afspilleren når den bæres rundt.

Tilbehør til strømforsyning af CD-afspilleren:

- SBC 6608:** Lysnetadaptor med 6V=/400mA, plus på midterbenet (for AZ6842 og AZ6843).
- SBC 6619:** Lysnetadaptor med 6V=/600mA, plus på midterbenet (for AZ 6844).
- SBC 6445:** 4 genopladelige nickel-cadmium batterier (kun for AZ 6844).

Biltilbehør:

- SBC 3557 Mk III** - Biltilbehørssæt (kassetteadaptor og spændingsomformer).
- SBC 6562** - Adaptorplade (nødvendig ved brug af bilmontéringsplade type SBC3547 MkII).
- SBC 3547 Mk II:** Stødabsorberende bilmontéringsplade på fleksibel "svanehals".

Fjernbetjening:

-**SBC 6225/SBC 6242** med display.

- Knapperne på fjernbetjeningen har med følgende undtagelser de samme funktioner som knapperne på CD-afspilleren:

PLAY/SHUFFLE: .Ét tryk = Start af afspilning.

To tryk = Tændt for SHUFFLE-funktion.

Tre tryk = Slukket for SHUFFLE-funktion.

VOLUME:.....Nedregulerer den lydstyrke der er indstillet med VOLUME-knappen på CD-afspilleren.

HOLD:Sætter alle knapper på fjernbetjeningen ud af funktion.

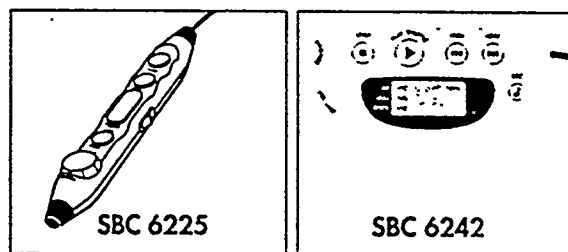

Typeskiltet findes på apparatets underside.

Dette produkt overholder det gældende EU-direktiv vedrørende radiostøj.

Advarsel: Usynlig laserstråling ved åbning når sikkerhedsafbrydere er ude af funktion. Undgå at blive udsat for stråling.

STRØMFORSYNING

Lysnetadaptor (medleveret eller mulig at købe)

- 1 Kontrollér at spændingsangivelsen på lysnetadptoren svarer til Deres lokale netspænding (se tilbehør).
 - 2 Sæt stikket på adaptorens ledning i CD-afspillerens 6V DC-bøsning og sæt selve adaptoren i en stikkontakt.
- Tag altid lysnetadptoren ud af stikkontakten, når De ikke bruger den.

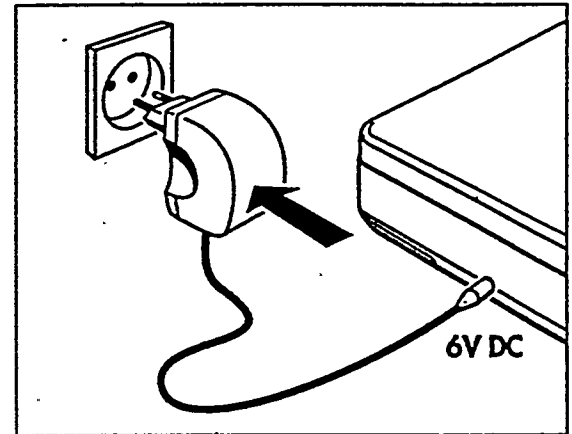

Dansk

Batterier, type R6, UM3 eller AA (medleveret eller mulige at købe)

- Luk op for CD-afspillerens batterirum og isæt 4 genopladelige nickel-cadmium-batterier eller 4 Alkaline-batterier.
- Omtrentlig spilletid under normale forhold:
- Alkaline-batterier: 10 timer.
 - Nickel-cadmium-batterier: 3.5 time.
- Tag altid batterierne ud hvis de er brugt op, eller hvis CD-afspilleren ikke skal bruges i længere tid.

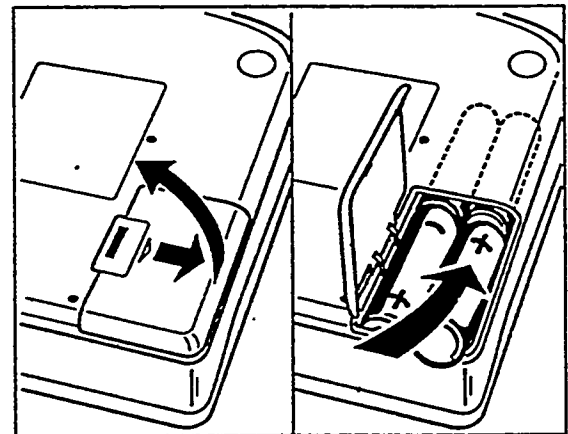

Bemærk: I det øverste højre hjørne af CD-afspillerens display kan man se batteritilstanden:

-Fuldt opladede nickel-cadmium-batterier eller **nye** Alkaline-batterier: Ingen indikering.

-Svage Alkaline-batterier:  ("fuldt-symbol") blinker. Dette symbol vises ikke, når der bruges nickel-cadmium-batterier.

-Opbrugte Alkaline- eller nickel-cadmium-batterier:  ("tomt-symbol") blinker, og meddelelsen "BATT" vises. Udskift batterierne eller tilslut lysnetadptoren.

TILSLUTNINGER

Kun for AZ 6844! Opladning af Philips nickel-cadmium batterier type SBC 6445 når De sidder i CD-afspilleren

- Batterierne oplades automatisk, når lysnetadptoren er tilsluttet, og der er tændt for CD-afspilleren.
→ Under opladning viser displayet CHARGE og  . Opladningstid: Ca.7 timer.

Bemærkninger:

- Hvis De bruger nickel-cadmium batterier, anbefaler vi Dem kun at bruge Philips batterier type SBC 6445, da normale nickel-cadmium batterier ikke oplades i CD-afspilleren.
- For at sikre en lang levetid på nickel-cadmium batterierne afbrydes opladningen automatisk, hvis omgivelsestemperaturen er for høj (f.eks. om sommeren i en bil).

Dansk

Tilslutning af hovedtelefoner (medleveret)

- Sæt stikket på de medleverede hovedtelefoner (16-32ohm/ 3,5mm jackstik) i CD-afspillerens REMOTE  -bøsning.

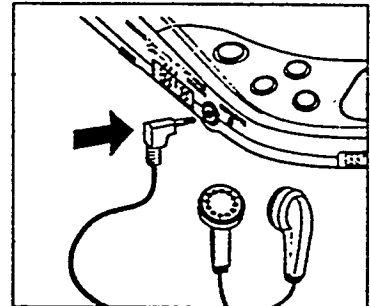

Bemærk: Denne bøsning skal også bruges, hvis CD-afspilleren tilsluttes: (Se tilbehør.)

- Deres hjemme-HiFi-system (med Philips audiokabel type SBC 1059) eller autoradioen i Deres bil (via kassetteadaptor i tilbehørssæt SBC 3557 eller Philips audiokabel type SBC 1085).

I begge tilfælde skal CD-afspillerens lydstyrkeknop være i midterstilling (6-8);

- Philips minihøjttalere type SBC 8254/8232/3207/3208.

Tilslutning af fjernbetjeningen

- 1 Sluk for CD-afspilleren (to tryk på STOP -knappen).
- 2 Sæt fjernbetjeningens stik ind (**tryk til**) i REMOTE -jackbøsningen på CD-afspilleren.

Bemærk: Hvis batterierne er blevet udskiftet, skal De genopstarte CD-afspilleren ved at trykke på en knap på afspilleren. Dermed er det igen muligt at betjene apparatet via fjernbetjeningen.

ANVENDELSE

Afspilning af en CD-plade

Dansk

1 Luk op for CD-afspilleren ved at trykke på OPEN-knappen.

2 Læg en CD-plade i med den trykte side opad.

3 Luk låget igen ved at trykke på dets venstre side.

→ Displayet viser (f.eks.):

23 = totalt antal melodier / 69:33 = total spilletid.

4 Start afspilning ved at trykke på ►||-knappen.

→ Displayet viser (f.eks.): 2 = Igangværende melodi-

nummer / 1:08 = forbrugt tid af den igangværende melodi.

5 Regulér lydstyrke og lydklang med knapperne VOLUME og DBB.

6 De kan afbryde afspilningen midlertidigt ved at trykke på ►||-knappen. Afspilningen genoptages ved igen at trykke på ►||-knappen.

→ Displayet viser forbrugt tid af den igangværende melodi (blinkende).

7 Afspilningen stoppes helt ved at trykke på STOP ■-knappen.

→ Displayet viser totalt antal melodier og total spilletid på CD-pladen.

- Hvis De trykker én gang til på STOP ■-knappen, slukker CD-afspilleren.

Bemærk: Hvis der ikke er trykket på en knap indenfor 10 sekunder, slukker CD-afspilleren automatisk.

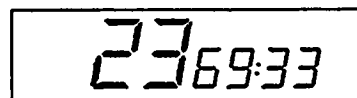
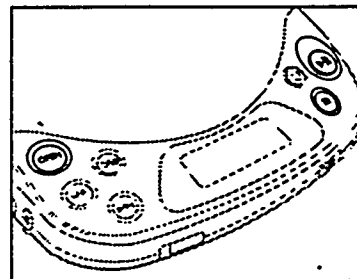

Sådan isætter man en CD-plade Sådan tager man CD-pladen ud

- Tryk forsigtigt på midten af CD-pladen til den er kommet helt ned over midterstudsene.

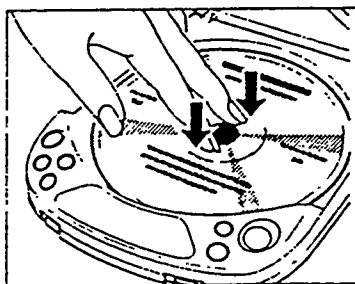

- Hold på kanten af CD-pladen, tryk let ned på midterstudsene og løft CD-pladen op.

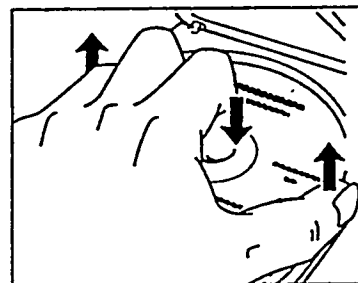



Valg af en anden melodi

- Tryk én eller flere gange kortvarigt på **◀◀**- eller **▶▶**-knappen for at komme til starten af den igangværende, en af de foregående eller en af de næste melodier på CD-pladen.
 - Displayet viser det valgte melodinummer.
 - CD-afspilleren begynder derefter automatisk at afspille den valgte melodi.
 - Hvis CD-afspilleren er i STOP-stilling, starter man afspilning ved at trykke på **▶II**-knappen.

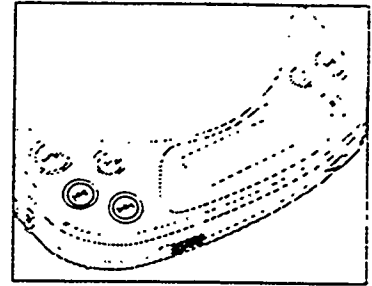

Opsøgning af en bestemt passage under afspilning

- 1 Ved at trykke vedvarende på **◀◀**- eller **▶▶**-knappen kan De opsøge en bestemt passage længere tilbage eller længere fremme på CD-pladen.
 - Efter 2 sekunder vil søgningen starte med høj hastighed.
- 2 Slip knappen når De har fundet den ønskede passage.

Bemærk: Hvis shuffle-funktionen er aktivéret, kan man kun søge frem eller tilbage i den igangværende melodi.

MODE ○ – Forskellige afspilningsfunktioner

- Ved at trykke på MODE ○-knappen kan De i trin vælge forskellige afspilningsfunktioner:
 - **SHUFFLE**: Alle melodierne bliver afspillet i *tilfældig rækkefølge*.
 - **SHUFFLE REPEAT**: Alle melodierne bliver *igen og igen* afspillet i *tilfældig rækkefølge*, indtil der slukkes for funktionen.
 - **REPEAT**: Alle melodier på CD-pladen afspilles *igen og igen*, indtil der slukkes for funktionen.
 - Displayet viser med en pil den valgte funktion.
 - Ved afspilning: CD-afspilningen fortsætter automatisk med den valgte afspilningsfunktion.
 - Hvis CD-afspilleren er i STOP-stilling, starter man afspilning ved at trykke på **▶II**-knappen.
- Uanset hvilken afspilningsfunktion, der er valgt, slukker man for den ved igen at trykke på MODE ○-knappen.

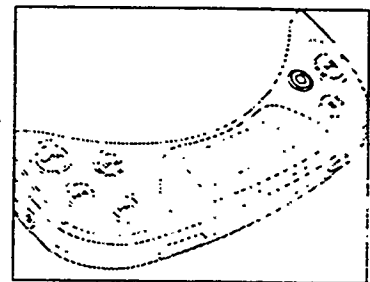

ANVENDELSE

ESA – Elektronisk Stød-Absorberings-hukommelse

- ESA-hukommelsen aktivéres ved at skyde ESA-omskifteren til højre.

- ESA-hukommelsen registrerer nu konstant de "data", der er lidt længere fremme på CD-pladen således, at der ikke forekommer forstyrrelser i afspilningen, selvom CD-afspilleren udsættes for stød eller rystelser.
- I displayet begynder ESA-symbolet at blive "fyldt op", idet det samtidig viser status i hukommelsen.

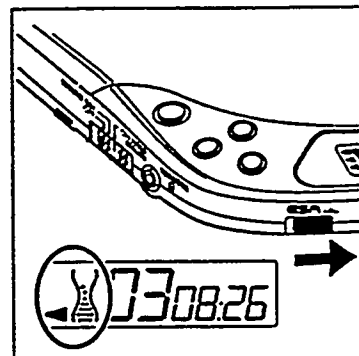

Bemærk: Når der tændes eller slukkes for ESA-funktionen, forsinkes eller afbrydes afspilningen kortvarigt.

Dansk

RESUME / HOLD

RESUME – Fortsættelse af afspilning fra hvor den blev afbrudt

- RESUME-funktionen aktivéres ved at sætte RESUME/HOLD-omskifteren i midterstilling.
 - Displayet viser RESUME.
- Hvis De derefter under afspilning trykker på STOP ■-knappen, husker CD-afspilleren, hvor afspilningen blev afbrudt.
- Afspilningen genoptages så fra samme sted, når De igen trykker på ►|| -knappen.

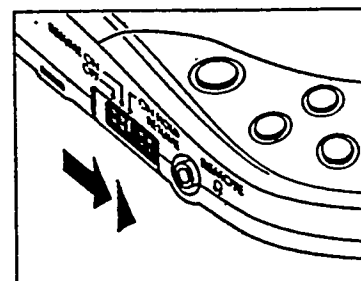

Bemærk: Luk ikke låget på CD-afspilleren op, ellers mister hukommelsen informationen om, hvor afspilningen blev stoppet.

HOLD – Alle knapper ude af funktion:

- HOLD-funktionen aktivéres ved at skyde RESUME/HOLD-omskifteren helt til højre.
 - Alle betjeningsknapper er nu sat ud af funktion, indtil der igen slukkes for HOLD-funktionen. CD-låget kan heller ikke åbnes. Hvis De trykker på en knap (med undtagelse af OPEN), viser displayet meddelelsen "HOLD".

Bemærk: RESUME-funktionen er automatisk aktivéret, når HOLD-funktionen er aktivéret.

GENEREL INFORMATION

Vedligeholdelse af CD-afspilleren og behandling af CD-plader

- Berør aldrig CD-afspillerens laserlinse (X)!
- Udsæt aldrig CD-afspilleren, batterier eller CD-plader for regn, fugt, sand og støv eller ekstrem varme fra omgivelserne (varmeafgivende apparater) eller direkte sollys (f.eks. i en bil, der er parkeret i solen).
- Laserlinsen kan dugge til, hvis CD-afspilleren flyttes fra et koldt til et varmere sted. Hvis det er tilfældet, virker CD-afspilleren ikke. Lad i så fald apparatet stå et stykke tid (på det varme sted), så duggen på linsen forsvinder.
- De kan rengøre CD-afspilleren med et blødt, let fugtet vaskeskind. Brug aldrig nogen form for rensmidler, da disse kan forårsage korrosion af apparatets dele.
- Tag altid kun på kanten af CD-pladerne og læg dem altid tilbage i CD-hylstret, når de ikke bruges.
- CD-plader kan rengøres ved at tørre dem af med en blød, fnugfri klud i lige linier fra plademidten og ud mod kanten af pladen. Brug aldrig rensmidler på en CD-plade, da det kan ødelægge pladen!
- Hvis det er svært at få sat en helt ny CD-plade ned over midterstudsen, skyldes det små plastrester i pladehullet. Eventuelle sådanne rester kan fjernes forsigtigt med en pen eller lignende.

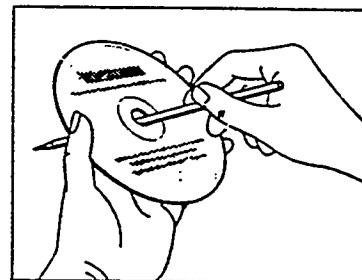
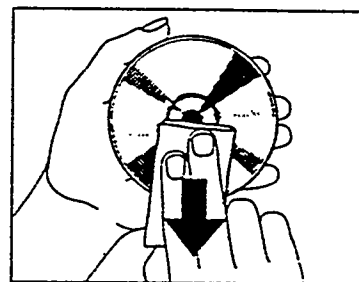
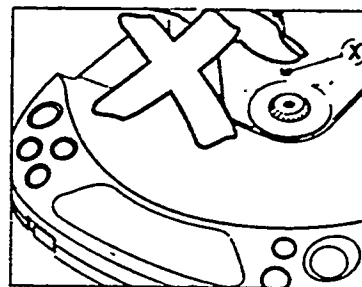

Dansk

Miljøinformation

Gør Dem venligst bekendt med de lokale regler i Deres område for bortkastning af indpakkingsmaterialer, brugte batterier og apparater, der skal kasseres.

- Der er ikke brugt nogle overflødige materialer i apparatets emballage. Vi har gjort vort bedste for at gøre det muligt for Dem at adskille emballagen i tre hovedbestanddele: pap (æskan), fleksibel polystyrene (buffermaterialer), polyethylene (plastposer og beskyttende skumplast).
- CD-afspilleren indeholder materialer, der egner sig til genbrug, hvis De tages ud af apparatet. Henvend Dem derfor til et sted, der har specialiseret sig i udtagning af materialer med henblik på genbrug, når CD-afspilleren til sin tid skal kasseres.
- Kast aldrig brugte batterier væk sammen med det normale husholdningsaffald.

FEJLSØGNING

- Hvis der skulle opstå en fejl i CD-afspilleren, beder vi Dem venligst kontrollere nedenstående punkter, før De sender apparatet til reparation.
- Hvis De derefter stadig ikke er i stand til at afhjælpe fejlen, beder vi Dem henvende Dem til Deres forhandler eller til Philips Service A/S.

Dansk

| Problem | Mulig årsag | Afhjælpning |
|--|--|--|
| Ingen strøm på apparatet eller afspilning starter ikke. Ingen displayvisning. | Batterierne: | |
| | Batterierne er sat forkert i. | Sæt batterierne rigtigt i. |
| | Der er sat nye batterier i. | Tryk på ►II-knappen. |
| | Batterierne er brugt op. | Sæt nye batterier i / oplad batterierne. |
| | Snavs på kontakterne. | Rens kontakterne med en klud. |
| Ingen displayvisning eller meddelelsen "ERROR" eller "NO DISC". | Lysnetadaptoren: | |
| | Løs forbindelse. | Kontrollér at stikket er sat rigtigt i. |
| | Ved brug i bilen: | |
| Der er ingen strøm på cigærtænderstikket, når der er slukket for bilens tænding. | Sæt batterier i CD-afspilleren, så disse virker som nødstrømforsyning. | |
| CD-afspilleren starter ikke, eller den stopper uønsket. Ingen displayvisning eller meddelelsen "ERROR" eller "NO DISC". | Låget på CD-afspilleren er ikke lukket rigtigt i. | Luk låget. |
| | HOLD-funktionen er aktivéret. | Sluk for HOLD-funktionen . |
| | Kondensvand på laserlinsen. | Lad CD-afspilleren akklimatisere et varmt sted så fugten på linsen forsvinder. |
| | Der er ikke lagt en CD-plade i, eller pladen er lagt forkert i. | Læg en CD-plade i med den trykte side opad. |
| | CD-pladen er meget ridset. | Læg en anden CD-plade i. |
| CD-pladen er snavset. | Rens CD-pladen. | |
| Batterierne i apparatet bliver ikke opladet, displayet viser ikke CHARGE | Kun for AZ 6844: | |
| | Der er brugt forkerte batterier. | Kun Philips nickel-cadmium batterier type SBC 6445 kan oplades i CD-afspilleren. |
| | Snavsede kontakter. | Rens dem med en klud. |
| CD-afspillerens låg kan ikke åbnes. | HOLD-funktionen er aktivéret. | Sluk for HOLD-funktionen . |
| Afspilningen starter ikke med den første melodi. | RESUME- eller SHUFFLE-funktionen er aktivéret. | Sluk for RESUME- eller SHUFFLE-funktionen. |

FEJLSØGNING

Forsøg aldrig på selv at reparere CD-afspilleren indenfor garantiperioden, da garantien derved bortfalder!

| Problem | Mulig årsag | Afhjælpning |
|--|---|---|
| Ingen lyd eller dårlig lyd kvalitet. | PAUSE-funktionen er aktivéret. | Tryk på ►II-knappen. |
| | Løse eller forkerte forbindelser. | Kontrollér alle forbindelser. |
| | Der er ikke drejet op for lydstyrken. | Drej op på VOLUME-knappen. |
| | Hovedtelefonerne er vendt om. | Bemærk indikéringerne L (venstre) og R (højre). |
| | Hovedtelefonstikket er snavset. | Rens stikket. |
| | Der er kraftige magnetfelter i nærheden af CD-afspilleren. | Flyt CD-afspilleren eller dens kabler. |
| | Elektrostatisk opladning. | Tryk én gang på ◀◀- eller ▶▶-knappen eller to gange på ►II-knappen. |
| | Ved brug i bilen: Kraftige vibrationer. | Placér CD-afspilleren et andet sted. |
| | Kassetteadaptoren er ikke sat rigtigt i. | Sæt adaptoren rigtigt i. |
| | Temperaturen i bilen er for høj eller for lav. | Lad CD-afspilleren akklimatisere. |
| Cigartænderstikket er snavset. | Rens stikket. | |
| Forkert båndløbsretning ved aktivéret autoreverse-funktion i bilens kassetteafspiller. | Ændre autoreverse-retningen. | |
| Brum eller støj ved afspilning i bilen. | Stikket passer ikke ind i bilradioen. | Brug i stedet for kassetteadaptoren. |
| CD-afspilleren fungerer forkert på kommando er fra fjernbetjeningen. | Stikket fra fjernbetjeningen er ikke sat helt ind i REMOTE Ⓡ-bøsningen på CD-afspilleren. | Kontrollér forbindelsen. |

Dansk

**CLASS 1
LASER PRODUCT**

