

# CD Radio Cassette Recorder

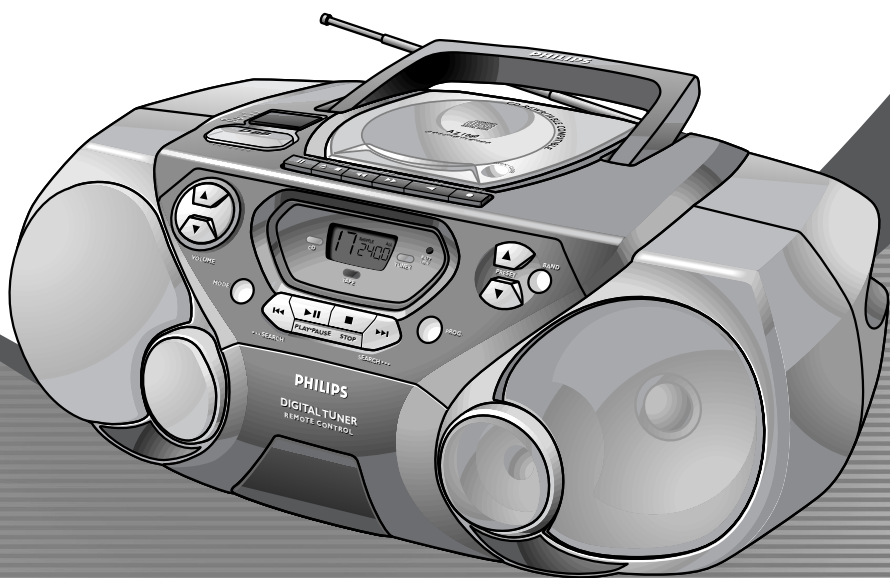

AZ **1060**

AZ **1061**



**Toll Free Help Line**

Ligne d'assistance en service libre  
Linea de ayuda telefónica sin cargo

**800-531-0039**



*Let's make things better.*



**PHILIPS**

# Return your Warranty Registration card today to ensure you receive all the benefits you're entitled to.

- Once your Philips purchase is registered, you're eligible to receive all the privileges of owning a Philips product.
- So complete and return the Warranty Registration Card enclosed with your purchase at once. And take advantage of these important benefits.

## Warranty Verification

Registering your product within 10 days confirms your right to maximum protection under the terms and conditions of your Philips warranty.

## Owner Confirmation

Your completed Warranty Registration Card serves as verification of ownership in the event of product theft or loss.

## Model Registration

Returning your Warranty Registration Card right away guarantees you'll receive all the information and special offers which you qualify for as the owner of your model.

Know these *safety* symbols



 This "bolt of lightning" indicates uninsulated material within your unit may cause an electrical shock. For the safety of everyone in your household, please do not remove product covering.

 The "exclamation point" calls attention to features for which you should read the enclosed literature closely to prevent operating and maintenance problems.

### For Customer Use

Enter below the Serial No. which is located on the bottom of the set. Retain this information for future reference.

Model No. \_\_\_\_\_

Serial No. \_\_\_\_\_

**WARNING:** TO PREVENT FIRE OR SHOCK HAZARD, DO NOT EXPOSE THIS EQUIPMENT TO RAIN OR MOISTURE.

**CAUTION:** To prevent electric shock, match wide blade of plug to wide slot, and fully insert.

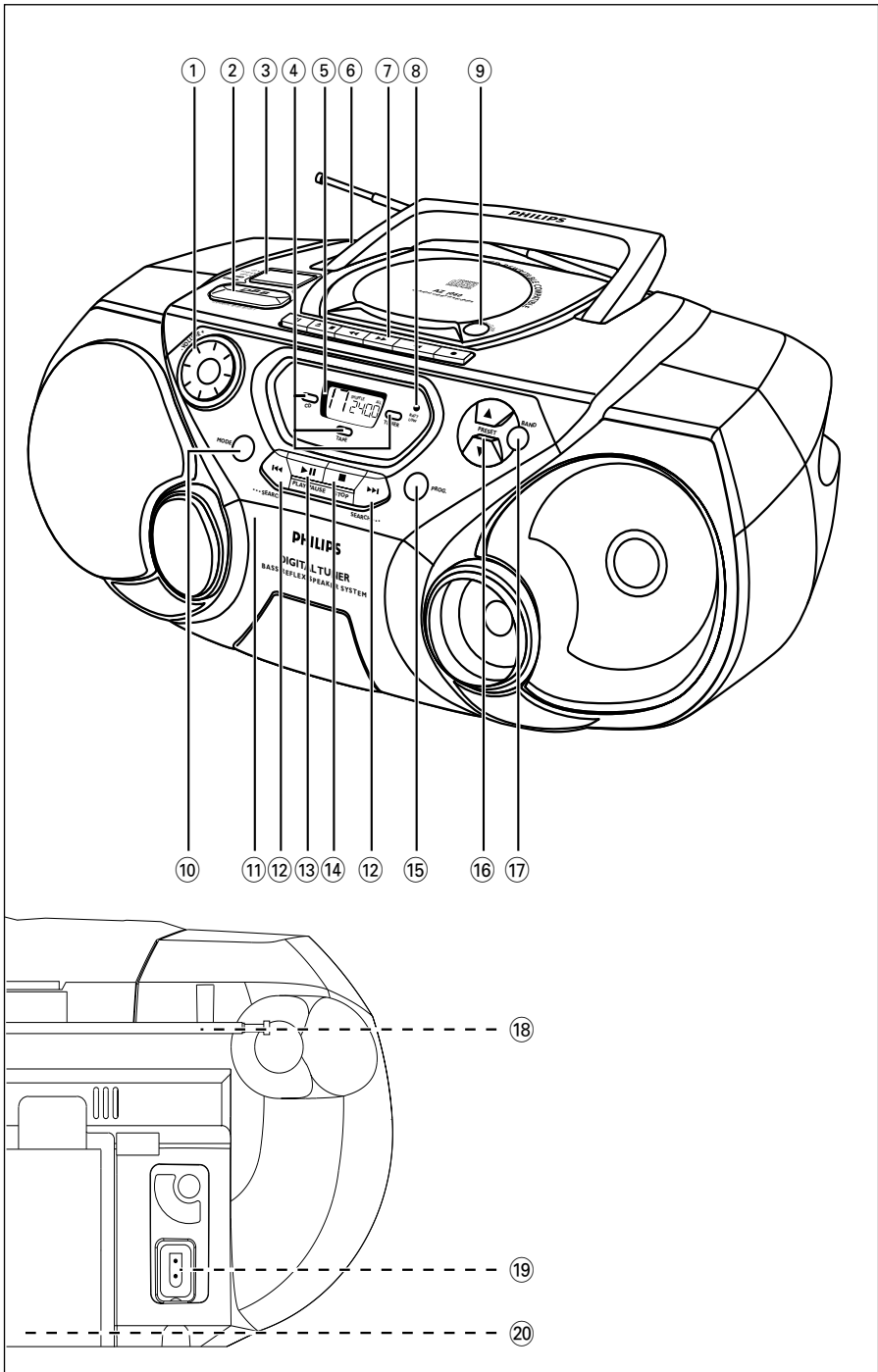

## CAUTION

Use of controls or adjustments or performance of procedures other than herein may result in hazardous radiation exposure.

## ATTENTION

L'utilisation des commandes ou réglages ou le non-respect des procédures ci-incluses peuvent se traduire par une exposition dangereuse à l'irradiation.

## ATENCIÓN

El uso de mandos o ajustes o la ejecución de métodos que no sean los aquí descritos puede ocasionar peligro de exposición a radiación.

*The set complies with the FCC-Rules, Part 15 and with 21 CFR 1060.10.*

*Operation is subject to the following two conditions:*

- 1. This device may not cause harmful interference, and*
- 2. This device must accept any interference received, including interference that may cause undesired operation.*

*L'appareil répond aux normes FCC, Part 15 et 21 CFR 1060.10.*

*Fonctionnement soumis aux deux conditions suivantes:*

- 1. Cet appareil ne doit pas provoquer d'interférences nuisibles, et*
- 2. Cet appareil doit accepter toute interférence reçue, y compris les interférences susceptibles de provoquer un fonctionnement peu satisfaisant.*

*El aparato cumple las normas FCC, Parte 15 y 21 CFR 1060.10.*

*Funcionamiento dependiente de dos condiciones siguientes:*

- 1. Este aparato no puede provocar interferencia dañina, y*
- 2. Este aparato debe aceptar cualquier interferencia recibida, incluyendo las interferencias que pueden provocar un funcionamiento insuficiente.*

## English

Safety instructions.....	2, 4 + 6	Digital tuner .....	11
Limited warranty.....	7	CD Player .....	12-14
Controls .....	8	Cassette recorder.....	14
Power supply.....	9	Recording .....	15-16
Basic functions.....	10	Maintenance .....	16
General information .....	10	Troubleshooting.....	17

English

## Français

Conseils de sécurité ..	4, 18 + 19	Syntoniseur numérique .....	24
Garantie limitée .....	20	Lecteur de CD .....	25-27
Commandes.....	21	Platine cassette .....	27
Alimentation.....	22	Enregistrement.....	28-29
Fonctions de base .....	23	Entretien .....	29
Informations generales.....	23	Dépannage .....	30

Français

## Español

Instrucciones sobre seguridad .....	4, 31 + 32	Sintonizador digital .....	37
Garantía limitada .....	33	Reproductor de CD.....	38-40
Controles .....	34	Grabadora del casete.....	40
Alimentación .....	35	Grabación .....	41-42
Funciones básicas .....	36	Mantenimiento.....	42
Información general .....	36	Resolución de problemas.....	43

Español

## CANADA

**English:** This digital apparatus does not exceed the Class B limits for noise emissions from digital apparatus as set out in the Radio Interference Regulations of the Canadian Department of Communications.

**Français:** Cet appareil numérique n'émet pas de bruits radioélectriques dépassant les limites applicables aux appareils numériques de Classe B prescrites dans le Règlement sur le Brouillage Radioélectrique édicté par le Ministère des Communications du Canada.

# IMPORTANT SAFETY INSTRUCTIONS –

## Read before operating equipment

This product was designed and manufactured to meet strict quality and safety standards. There are, however, some installation and operation precautions which you should be particularly aware of.

1. **Read these instructions** – All the safety and operating instructions should be read before the appliance is operated.
2. **Keep these instructions** – The safety and operating instructions should be retained for future reference.
3. **Heed all warnings** – All warnings on the appliance and in the operating instructions should be adhered to.
4. **Follow all instructions** – All operating and use instructions should be followed.
5. **Do not use this apparatus near water** – for example, near a bathtub, washbowl, kitchen sink, laundry tub, in a wet basement or near a swimming pool, etc.
6. **Clean only with a damp cloth.** The appliance should be cleaned only as recommended by the manufacturer.
7. **Install in accordance with the manufacturers instructions. Do not block any of the ventilation openings.** For example, the appliance should not be situated on a bed, sofa, rug, or similar surface or placed in a built-in installation, such as a bookcase or cabinet that may impede the flow of air through the ventilation openings.
8. **Do not install near any heat sources** such as radiators, heat registers, stoves, or other apparatus (including amplifiers) that produce heat.
9. **Do not defeat the safety purpose of the polarized or grounding-type plug.** A polarized plug has two blades with one wider than the other. A grounding type plug has two blades and a third grounding prong. The wide blade or the third prong are provided for your safety. When the provided plug does not fit into your outlet, consult an electrician for replacement of the obsolete outlet.

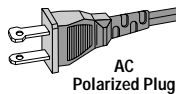

10. **Protect the power cord** from being walked on or pinched particularly at plugs, convenience receptacles, and the point where they exit from the apparatus.
11. **Only use attachments/accessories** specified by the manufacturer.
12.  **Use only with a cart, stand, tripod, bracket, or table** specified by the manufacturer, or sold with the apparatus. When a cart is used, use caution when moving the cart/apparatus combination to avoid injury from tip-over.
13. **Unplug this apparatus** during lightning storms or when unused for long periods of time.
14. **Refer all servicing** to qualified service personnel. Servicing is required when the apparatus has been damaged in any way, such as power-supply cord or plug is damaged, liquid has been spilled or objects have fallen into the apparatus, the apparatus has been exposed to rain or moisture, does not operate normally, or has been dropped.
15. **Battery usage CAUTION.** To prevent battery leakage which may result in bodily injury or damage to the unit:
  - Install **all** batteries correctly, + and - as marked on the unit.
  - Do not mix batteries (**old** and **new** or **carbon** and **alkaline**, etc.).
  - Remove batteries when the unit is not used for a long time.

EL 6475-E001: 00/8

# LIMITED WARRANTY

## PORTABLE AUDIO

One Year Free Exchange

This product must be carried in for an exchange.

### WHO IS COVERED?

You must have proof of purchase to exchange the product. A sales receipt or other document showing that you purchased the product is considered proof of purchase. Attach it to this owner's manual and keep both nearby.

### WHAT IS COVERED?

Warranty coverage begins the day you buy your product. For one year thereafter, a defective or inoperative product will be replaced with a new, renewed or comparable product at no charge to you. A replacement product is covered only for the original warranty period. When the warranty on the original product expires, the warranty on the replacement product also expires.

### WHAT IS EXCLUDED?

Your warranty does not cover:

- labor charges for installation or setup of the product, adjustment of customer controls on the product, and installation or repair of antenna systems outside of the product.
- product repair and/or part replacement because of misuse, accident, unauthorized repair or other cause not within the control of Philips Consumer Electronics Company.
- reception problems caused by signal conditions or cable or antenna systems outside the unit.
- a product that requires modification or adaptation to enable it to operate in any country other than the country for which it was designed, manufactured, approved and/or authorized, or repair of products damaged by these modifications.
- incidental or consequential damages resulting from the product. (Some states do not allow the exclusion of incidental or consequential damages, so the above exclusion may not apply to you. This includes, but is not limited to, prerecorded material, whether copyrighted or not copyrighted.)
- a product used for commercial or institutional purposes.

### WHERE IS EXCHANGE AVAILABLE?

You may exchange the product in all countries where the product is officially distributed by Philips Consumer Electronics Company. In countries where Philips Consumer Electronics Company does not distribute the product, the local Philips service organization will attempt to provide a replacement product (although there may be a delay if the appropriate product is not readily available).

### BEFORE REQUESTING EXCHANGE...

Please check your owner's manual before requesting an exchange. Adjustments of the controls discussed there may save you a trip.

### EXCHANGING A PRODUCT IN U.S.A., PUERTO RICO OR U.S. VIRGIN ISLANDS...

Contact your dealer to arrange an exchange. Or, ship the product, insured and freight prepaid, and with proof of purchase enclosed, to the address listed below.

Small Product Service Center

Philips Service Company

907 Snapps Ferry Road, Plant 2, Building 6

Greenville, TN 37743

(In U.S.A., Puerto Rico and U.S. Virgin Islands, all implied warranties, including implied warranties of merchantability and fitness for a particular purpose, are limited in duration to the duration of this express warranty. But, because some states do not allow limitations on how long an implied warranty may last, this limitation may not apply to you.)

### EXCHANGING A PRODUCT IN CANADA...

Please contact Philips at:

1-800-661-6162 (French Speaking)

1-800-363-7278 (English Speaking)

(In Canada, this warranty is given in lieu of all other warranties. No other warranties are expressed or implied, including any implied warranties of merchantability or fitness for a particular purpose. Philips is not liable under any circumstances for any direct, indirect, special, incidental or consequential damages, howsoever incurred, even if notified of the possibility of such damages.)

### TO GET OUT-OF-WARRANTY EXCHANGE...

In U.S.A., Puerto Rico or U.S. Virgin Islands, contact Philips Service Company at (800) 531-0039 to obtain the cost of out-of-warranty exchange. Then carefully pack the product and ship it to the Small Product Service Center (address listed above). In Canada, call the phone number listed above under "Exchanging a Product in Canada" to obtain the cost of out-of-warranty exchange.

### REMEMBER...

Please record the model and serial numbers found on the product below. Also, please fill out and mail your warranty registration card promptly. It will be easier for us to notify you if necessary.

MODEL # \_\_\_\_\_

SERIAL # \_\_\_\_\_

*This warranty gives you specific legal rights. You may have other rights which vary from state/province to state/province.*

**Philips Service Solutions Group, P.O. Box 2976, Longview, Texas 75606, (903) 242-4800**

EL6095T002 / MAC5433 / 1-97

# CONTROLS

## TOP AND FRONT PANELS

- ① **VOLUME** - adjusts the volume level
  - ② **DBB** (Dynamic Bass Boost) - enhances the bass
  - ③ **POWER slider** - selects the sound source for CD/ TUNER/ TAPE/off and also switches the set off
  - ④ **Function indicators** - lights up if the respective CD, tape or tuner function is in use
  - ⑤ **Display** - shows the status of the set
  - ⑥  - 3.5 mm stereo headphone jack
- Note: Connecting headphones will switch off the speakers.*
- ⑦ **CASSETTE RECORDER keys:**
    - PAUSE II** - interrupts recording or playback
    - STOP•OPEN ■▲**
      - stops the tape;
      - opens the cassette compartment
    - SEARCH ◀▶** - fast winds/rewinds the tape
    - PLAY ◀** - starts playback
    - RECORD ●** - starts recording
  - ⑧ **BATT LOW** - indicates when battery power is running low
  - ⑨ **OPEN•CLOSE** - opens/ closes the CD door
  - ⑩ **MODE** - selects a different play mode for CD playback e.g. repeats tracks or **SHUFFLE**, plays tracks in random order

- ⑪ **Cassette door**
- ⑫ **SEARCH ◀◀ / ▶▶** -
  - Radio: - (down/up) tunes to radio stations;
  - CD: - searches back and forward within a track;
  - skips to the beginning of a current track/ previous/ subsequent track
- ⑬ **PLAY•PAUSE ▶▶II** - starts or interrupts CD playback
- ⑭ **STOP ■** - stops CD playback or erase a CD program
- ⑮ **PROG** -
  - Radio: programs preset radio stations;
  - CD: programs tracks and reviews the program
- ⑯ **PRESET ▲, ▼** (up, down) - selects a tuner preset station
- ⑰ **BAND** - selects waveband

## BACK PANEL

- ⑱ **Telescopic antenna** - improves FM reception
- ⑲ **AC MAINS** - inlet for power cord
- ⑳ **Battery compartment** - for 6 x R-20, UM-1 or D-cells

## Environmental information

All unnecessary packaging material has been omitted. We have done our utmost to make the packaging easy to separate into three materials: cardboard (box), expandable polystyrene (buffer), polyethylene (bags, protective foam).

**Your set consists of materials which can be recycled if disassembled by a specialized company. Please observe the local regulations regarding the disposal of packing materials, dead batteries and old equipment.**



Whenever convenient, use the power supply if you want to conserve battery life. Make sure you remove the plug from the set and wall outlet before inserting batteries.

## BATTERIES (NOT INCLUDED)

1. Open the battery compartment and insert six batteries, type **R-20**, **UM-1** or **D-cells**, (preferably alkaline) with the correct polarity as indicated by the "+" and "-" symbols inside the compartment.
2. Replace the compartment door, making sure the batteries are firmly and correctly in place. The set is now ready to operate.
  - If **BATT LOW** lights up, battery power is running low.
    - The **BATT LOW** indicator eventually goes out if the batteries are too weak.

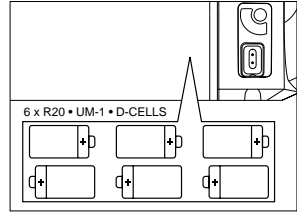

*Incorrect use of batteries can cause electrolyte leakage and will corrode the compartment or cause the batteries to burst.*

*Therefore:*

- Do not mix battery types: e.g. alkaline with carbon zinc. Only use batteries of the same type for the set.
- When inserting new batteries, do not try to mix old batteries with the new ones.
- Remove the batteries if the set is not to be used for a long time.

***Batteries contain chemical substances, so they should be disposed of properly.***

## Using AC POWER

1. Check if the power voltage **as shown on the type plate on the bottom of the set**, corresponds to your local power supply. If it does not, consult your dealer or service center.
2. If your set is equipped with a voltage selector, adjust the selector so to match with the local power supply.
3. Connect the power cord to the wall outlet and the set is now ready for use.
4. To disconnect the set from the power supply completely, remove the plug from the wall outlet.

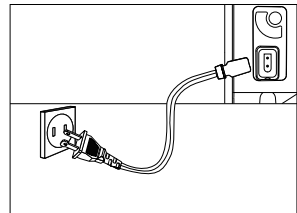

## Switching on and off

1. Adjust the **POWER** slider to the desired sound source: **CD**, **TUNER** or **TAPE/OFF**.  
→ The respective function indicator: **CD**, **TUNER** or **TAPE** lights up.
2. To switch off, adjust the **POWER** slider to **TAPE/OFF** position with the keys on the tape deck released.  
→ The respective function indicator: **CD**, **TUNER** or **TAPE** goes out.  
→ The volume and tuner presets will be retained in the set's memory.

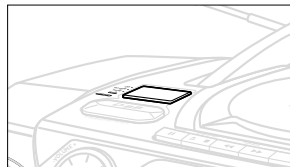

## Adjusting volume and sound

1. Turn **VOLUME** to the desired level.
2. Adjust the **DBB** control to select dynamic bass boost on or off.

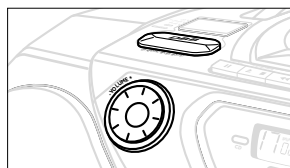

## PHILIPS demo mode

1. Press the **CD STOP** ■ button for 5 seconds.  
→ After about 30 seconds, **PH..IL ..IPS** scrolls across the display.
2. To return to the current display you can either:
  - press any function button on the front panel. This interrupts the demo mode for 30 seconds;
  - press the **CD STOP** ■ button for 5 seconds. **PH..IL ..IPS** scrolls once before the demo mode is cancelled.

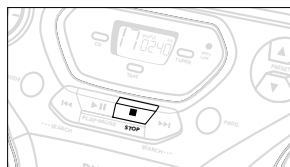

## GENERAL INFORMATION

### General maintenance

- Do not expose the set, batteries, CDs or cassettes to humidity, rain, sand or excessive heat caused by heating equipment or direct sunlight.
- To clean the set, use a soft, slightly dampened chamois leather. Do not use any cleaning agents containing alcohol, ammonia, benzene or abrasives as these may harm the housing.



### Safety information

- Place the set on a hard and flat surface so that the system does not tilt. Make sure there is adequate ventilation to prevent the system from overheating.
- The mechanical parts of the set contain self-lubricating bearings and must not be oiled or lubricated.

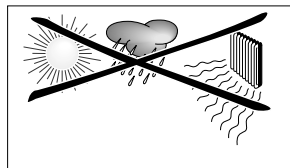

## TUNING TO RADIO STATIONS

1. Select **RADIO** source.

→ The function indication lights up. **FM** is displayed briefly and then the radio station frequency is shown.

2. Press **BAND** once or more to select your waveband.

3. Press **SEARCH** ◀◀ or ▶▶ and release when the frequency in the display starts running.

→ The radio automatically tunes to a station of sufficient reception. Display shows **Scr** during automatic tuning.

→ If a FM station is received in stereo, **STEREO** is shown.

4. Repeat step 3 if necessary until you find the desired station.

- To tune to a weak station, press **SEARCH** ◀◀ or ▶▶ briefly and repeatedly until you have found optimal reception.

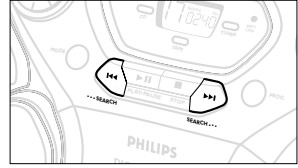

### To improve radio reception

- For **FM**, pull out the telescopic antenna. Incline and turn the antenna. Reduce its length if the signal is too strong (very close to a transmitter).

- For **AM**, the set is provided with a built-in antenna so the telescopic antenna is not needed. Direct the antenna by turning the whole set.

5. To switch off, adjust the POWER slider to **TAPE/OFF** position with the keys on the tape deck released.

→ The function indicator goes out.

### Programming radio stations

You can store up to a total of 30 radio stations in the memory.

1. Tune to your desired station (see **Tuning to radio stations**).

2. Press **PROG** to activate programming.

- Display: **PROGRAM** flashes.

3. Press **PRESET** ▼ or ▲ once or more to allocate a number from 1 to 30 to this station.

4. Press **PROG** again to confirm the setting.

- Display: **PROGRAM** disappears, the preset number and the frequency of the preset station are shown.

5. Repeat the above four steps to store other stations.

- You can erase a preset station by storing another frequency in its place.

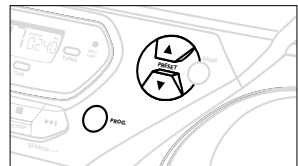
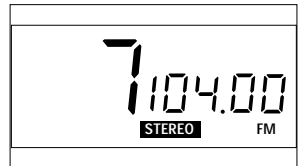

### Tuning to preset stations

Press **PRESET** ▼ or ▲ until the desired preset station is displayed.



# CD PLAYER

## Playing a CD

1. Select **CD** source.

→ **CD** is displayed briefly and the function indication lights up.

2. Press **OPEN•CLOSE** to open the CD door.

→ Display: **CD OPEN** when you open the CD door.

3. Insert a CD or CD-R(W) with the printed side facing up and close the CD door.

→ Display: **1 15C** flashes as the CD player scans the contents of a CD. The total number of tracks and playing time are then shown.

4. Press **PLAY•PAUSE** **▶||** to start playback.

→ Display: Current track number and elapsed playing time of the track during CD playback.

5. To interrupt playback press **PLAY•PAUSE** **▶||**.

Press **PLAY•PAUSE** **▶||** again to resume play.

→ The display freezes and the elapsed playing time flashes when playback is paused.

6. To stop CD playback, press **STOP** **■**

7. To switch off, adjust the **POWER** slider to **TAPE/OFF** position with the keys on the tape deck released.

→ The function indicator goes out.

**Note:** CD play will also stop when:

– the CD door is opened;

– the CD has reached the end

(unless you have selected **REPEAT** or **REPEAT ALL**);

– you select another source: **TAPE / TUNER**.

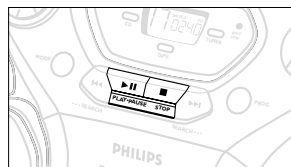
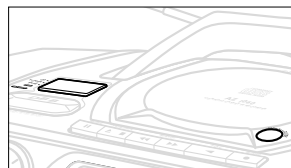

## Selecting a different track

• Press **SEARCH** **◀◀** or **▶▶** once or repeatedly until the desired track number appears in the display.

• If you have selected a track number shortly after loading a CD or in the **PAUSE** position, you will need to press **PLAY•PAUSE** **▶||** to start playback.

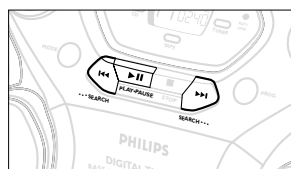

## Finding a passage within a track

1. Press and hold down on **SEARCH** **◀◀** or **▶▶**.

→ The CD is played at high speed and low volume.

2. When you recognize the passage you want, release **SEARCH** **◀◀** or **▶▶**.

– Normal playback continues.

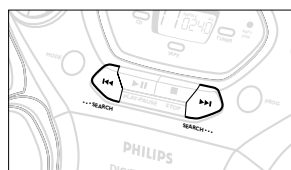

**Note:**

During a CD program or if **SHUFFLE/ REPEAT** active, searching is only possible within a track.

## Different play modes: SHUFFLE and REPEAT

You can select and change the various play modes before or during playback. The play modes can also be combined with PROGRAM.

**SHUFFLE** - tracks of the entire CD/ program are played in random order

**SHUFFLE** and **REPEAT ALL** - to repeat the entire CD/ program continuously in random order

**REPEAT ALL** - to repeat the entire CD/ program continuously

**REPEAT** - repeats the current track continuously

1. To select your play mode, press the **MODE** button before or during playback until the display shows the desired function.
  2. Press **PLAY•PAUSE** ►|| to start playback if in the STOP position.
  3. To return to normal playback, press the respective **MODE** button until the various SHUFFLE/ REPEAT modes are no longer displayed.
- You can also press **STOP** ■ to cancel your play mode.

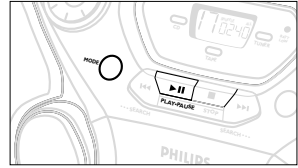

## Programming track numbers

Program in the STOP position to select and store your CD tracks in the desired sequence. If you like, store any track more than once. Up to 20 tracks can be stored in the memory.

1. Use the **SEARCH** ◀◀ or ▶▶ to select your desired track number.
2. Press **PROG**.
  - Display: **PROGRAM** and the selected track number *pr og* appears briefly.
  - If you attempt to program without first selecting a track number, **SEL** is shown.
3. Repeat steps 1-2 to select and store all desired tracks.
  - **FULL** is displayed if you attempt to program more than 20 tracks.
4. Press **PLAY•PAUSE** ►|| to start playback of your CD program.

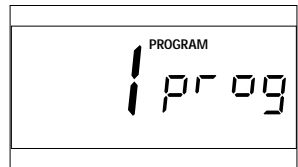
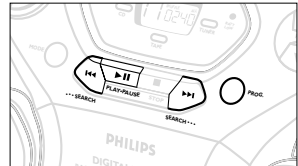

## Reviewing the program

In the stop position, press and hold down **PROG** for a while until the display shows all your stored track numbers in sequence.

**Erasing a program**

You can erase the program by:

- pressing **STOP** ■ once in the STOP position;
- pressing **STOP** ■ twice during playback;
- pressing the CD door open;
- switching to another source: TAPE/TUNER.
- The display shows ' P R O G ' briefly.

**CD player and CD handling**

- The lens of the CD player should *never be touched!*
- If the CD player cannot read CDs correctly, use a commonly available cleaning CD to clean the lens before taking the set to repair. Other cleaning methods may destroy the lens.
- Sudden changes in the surrounding temperature can cause condensation to cloud over on the lens of your CD player. Playing a CD is then not possible. Do not attempt to clean the lens but leave the set in a warm environment until the moisture evaporates.
- Always keep the CD compartment closed to avoid dust on the lens.
- To take a CD out of its box, press the center spindle while lifting the CD. Always pick up the CD by the edge and return the CD to its box after use to avoid scratching and dust.
- To clean the CD, wipe in a straight line from the center towards the edge using a soft, lint-free cloth. Do not use cleaning agents as they may damage the disc.
- *Never* write on a CD or attach any stickers to it.

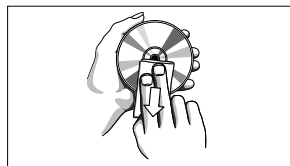
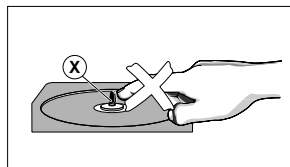
**CASSETTE PLAYBACK****1. Select TAPE source.**

→ The display shows TAPE throughout tape operation, and the function indication lights up.

**2. Press STOP•OPEN ■▲ to open the cassette door.**

**3.** Insert a recorded cassette and close the cassette door.

**4.** Press **PLAY** ◀ to start playback.

**5.** To pause playback, press **PAUSE** II. To resume, press the key again.

**6.** By pressing **SEARCH** ◀◀ or ▶▶ fast winding of the tape is possible in both directions.

**7.** To stop the tape, press **STOP•OPEN** ■▲.

– The keys are automatically released at the end of the tape and the TAPE indication and function light go out, except if **PAUSE** II has been activated.

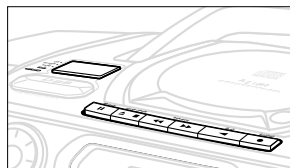

## GENERAL INFORMATION ON RECORDING

- Recording is permissible insofar as copyright or other rights of third parties are not infringed.
- This deck is not suitable for recording on CHROME (IEC II) or METAL (IEC IV) type cassettes. For recording, use only NORMAL type cassettes (IEC I) on which the tabs have not been broken.
- The best recording level is set automatically. Altering the **VOLUME** and **DBB** controls will not affect the recording in progress.
- At the very beginning and end of the tape, no recording will take place during the 7 seconds, when the leader tape passes the recorder heads.
- To protect a tape from accidental erasure, have the tape in front of you and break out the left tab. Recording on this side is no longer possible. To record over this side again, cover the tabs with a piece of adhesive tape.

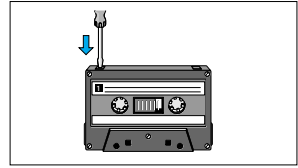

## SYNCHRO START CD RECORDING

1. Select **CD** source.
2. Insert a CD and if desired, program track numbers.
3. Press **STOP•OPEN** to open the cassette door.
4. Insert a suitable cassette into the cassette deck and close the cassette door.
5. Press **RECORD** to start recording.
  - Playing of the CD program starts automatically from the beginning of the program. *It is not necessary to start the CD player separately.*

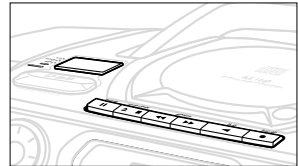

### To select and record a particular passage

- Press and hold down on **SEARCH** or .
  - When you recognize the passage you want, release **SEARCH** or .
  - To pause CD playback press **PLAY/PAUSE** .
  - Recording will begin from this exact point in the track when you press **RECORD** .
6. For brief interruptions during recording, press **PAUSE** . To resume recording, press **PAUSE** again.
  7. To stop recording, press **STOP•OPEN** .

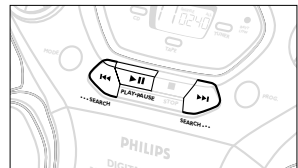

## Recording from the radio

1. Tune to the desired radio station (see **Tuning to radio stations**).
2. Press **STOP•OPEN** ■▲ to open the cassette door.
3. Insert a suitable cassette into the cassette deck and close the cassette door.
4. Press **RECORD** ● to start recording.
5. For brief interruptions, press **PAUSE II**. To resume recording, press **PAUSE II** again.
6. To stop recording, press **STOP•OPEN** ■▲.

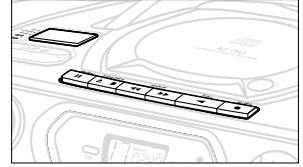

## Tape deck maintenance

To ensure quality recording and playback of the tape deck, clean parts (A), (B) and (C) shown in the diagram below, after approx. 50 hours of operation, or on average once a month. Use a cotton bud slightly moistened with alcohol or a special head cleaning fluid to clean the deck.

1. Open the cassette holder by pressing **STOP•OPEN** ■▲.
2. Press **PLAY** ◀ and clean the rubber pressure rollers (C).
3. Press **PAUSE II** and clean the magnetic heads (A) and also the capstan (B).
4. After cleaning, press **STOP•OPEN** ■▲.

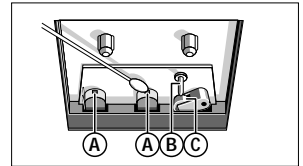

**Note:** *Cleaning of the heads can also be done by playing a cleaning cassette through once.*



If a fault occurs, first check the points listed below before taking the set for repair.  
If you are unable to remedy a problem by following these hints, consult your dealer or service center.

**WARNING:** *Do not open the set as there is a risk of electric shock. Under no circumstances should you try to repair the set yourself, as this will invalidate the warranty.*

## PROBLEM

– POSSIBLE CAUSE

- REMEDY

### No sound/power

– VOLUME not adjusted

- Adjust the VOLUME

– Headphones connected

- Disconnect headphones

– Power cord not securely connected

- Connect the power cord properly

– Batteries dead/ incorrectly inserted

- Insert (fresh) batteries correctly

### Severe radio hum or noise

– Electrical interference: set too close to TV, VCR or computer

- Increase the distance

### Poor radio reception

– Weak radio signal

- FM: Direct the FM telescopic antenna for optimum reception
- AM: Turn the set for optimum reception

### no disc or [Cd] Err indication

– No CD inserted

- Insert a CD

– CD badly scratched or dirty

- Replace/ clean CD, see Maintenance

– Laser lens steamed up,

- Wait until lens has cleared

### no disc indication

– CD-R(W) is blank or the disc is not finalized

- Use a finalised CD-R(W)

– CD badly scratched or dirty

- Replace/ clean CD, see Maintenance

### The CD skips tracks

– CD is damaged or dirty

- Replace or clean the CD

– SHUFFLE or PROGRAM is active

- Quit SHUFFLE/PROGRAM mode(s)

### Poor cassette sound quality

– Dust and dirt on the heads, etc.

- Clean deck parts etc., see maintenance

– Use of incompatible cassette types (METAL or CHROME).

- Only use NORMAL (IEC I) for recording.

### Recording does not work

– Cassette tab(s) may be broken

- Apply a piece of adhesive tape over the missing tab space.

*The type plate is found on the bottom of the set.*

# Renvoyez votre carte d'enregistrement de garantie pour vous assurer de recevoir tous les avantages auxquels vous avez droit.

- Dès que l'achat de votre appareil Philips est enregistré, vous avez droit à tous les avantages dont bénéficient les possesseurs des produits Philips.
- Remplissez et renvoyez votre carte d'enregistrement de garantie jointe à votre appareil sans tarder. Vous bénéficierez de ces avantages importants.

## Vérification de garantie

Enregistrez votre produit dans les 10 jours pour confirmer votre droit à une protection maximum selon les termes et les conditions de votre garantie Philips.

## Confirmation de possession

Votre carte d'enregistrement de garantie prouve que vous possédez l'appareil en cas de vol ou de perte du produit.

## Enregistrement du modèle

Renvoyez votre carte d'enregistrement de garantie dès aujourd'hui pour vous assurer de recevoir toutes les informations, les offres et les bonus auxquels vous avez droit en tant que possesseur de ce modèle.

Connaissez ces symboles de *sécurité*



 Cet «éclair à pointe de flèche» indique qu'un matériau non isolé, situé à l'intérieur de l'unité, risque de provoquer un choc électrique. Pour la sécurité de chacun, nous vous prions de ne pas retirer le boîtier de ce produit.

 Le «point d'exclamation» attire votre attention sur des sujets risquant de provoquer des problèmes de fonctionnement et d'entretien si vous ne lisez pas les informations s'y reportant.

### Cet espace vous est réservé

Inscrivez ci-dessous le numéro de série situé à la base de l'équipement. Conservez cette information pour vous y reporter à l'avenir.

N° de modèle \_\_\_\_\_

N° de série \_\_\_\_\_

**DANGER:** NE PAS EXPOSER CET ÉQUIPEMENT A LA PLUIE NI A UNE HUMIDITÉ EXCESSIVE POUR ÉVITER LES RISQUES D'INCENDIE ET DE CHOC ÉLECTRIQUE.

**ATTENTION:** Pour éviter les chocs électriques, introduire la lame la plus large de la fiche dans la borne correspondante de la prise et pousser jusqu'au fond.

# CONSIGNES DE SÉCURITÉ IMPORTANTES –

A lire avant toute utilisation du matériel

Ce produit a été conçu et fabriqué en accord avec des normes de sécurité et de qualité très strictes. Il existe toutefois des précautions d'installation et de fonctionnement qu'il est important de connaître et de respecter.

- 1. Lisez ces instructions.** - Il est impératif de lire toutes les consignes de sécurité et les instructions de fonctionnement avant d'utiliser l'appareil.
- 2. Conservez ces instructions.** - Il est recommandé de conserver ces consignes de sécurité et instructions de fonctionnement pour référence ultérieure.
- 3. Respectez les avertissements.** - Tous les avertissements inscrits sur l'appareil lui-même ou figurant dans les instructions de fonctionnement doivent être respectés.
- 4. Suivez toutes les instructions.** - Il est impératif de suivre toutes les instructions de fonctionnement et d'utilisation.
- 5. N'utilisez pas cet appareil à proximité d'une source d'eau** - comme par exemple, une baignoire, un lavabo, un évier de cuisine, un baquet de lingerie, ou dans une cave humide, près d'une piscine, etc.
- 6. Nettoyez l'appareil uniquement avec un chiffon humide.** - Cet appareil doit être nettoyé uniquement selon la procédure recommandée par le fabricant.
- 7. Installez l'appareil selon les instructions du fabricant. N'obstruez aucun orifice de ventilation.** - Par exemple, l'appareil ne doit pas être posé sur un canapé, un lit, un tapis, ou autre surface du même type ; il ne doit pas non plus être placé dans un meuble intégré comme un ensemble bibliothèque ou autre où le système de ventilation de l'appareil serait bloqué.
- 8. N'installez pas l'appareil près d'une source de chaleur** comme par exemple des radiateurs, bouches de chaleur, cuisinières, ou autres appareils (même des amplificateurs) dégageant de la chaleur.

- 9. Ne détruisez pas la sécurité** incorporée dans la prise de terre ou prise polarisée fournie -

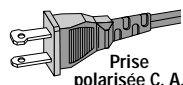

Une prise polarisée est dotée de deux lames dont une plus large que l'autre. Une prise de terre est dotée de deux fiches semblables et d'une troisième, plus large, qui assure la mise à la terre pour votre sécurité. Si la prise fournie ne convient pas à la prise murale dont vous disposez, consultez un électricien pour remplacer et adapter votre prise murale.

- 10. Protégez le cordon d'alimentation** pour éviter de marcher dessus ou de le pincer particulièrement aux endroits des prises, mâles et femelles, et au point de raccordement sur l'appareil lui-même.
- 11. Utilisez uniquement des accessoires ou options** recommandés par le fabricant.

- 12. Utilisez uniquement un meuble sur roulettes**, un support, un pied, une étagère ou une table de type recommandé par le fabricant. Si vous utilisez un meuble sur roulettes, veillez à le déplacer avec précaution afin d'éviter tout accident corporel si l'équipement se renversait.



- 13. Débranchez l'appareil** pendant les orages ou s'il doit rester inutilisé pendant une période de temps prolongée.
- 14. Pour toute réparation**, faites appel à un personnel qualifié. Une réparation sera nécessaire si l'appareil a subi des dommages tels que détérioration du cordon d'alimentation ou de la prise, liquide renversé sur l'appareil, ou encore si un objet est tombé dessus, si l'appareil a été exposé à la pluie ou à l'humidité, s'il ne fonctionne pas correctement ou s'il a fait une chute.

- 15. PRÉCAUTION d'emploi des piles.** Afin d'éviter toute fuite des piles qui risquerait de causer des blessures corporelles ou d'endommager l'appareil:

- Installez **toutes** les piles correctement, + et - tels qu'indiqués sur l'appareil.
- Ne mélangez pas les piles (pas de piles **neuves** avec des **usagées** ou de piles au **carbone** avec des **alcalines**, etc.).
- Enlevez les piles lorsque l'appareil reste inutilisé pendant une longue période.

EL 6475-E001: 00/8

# GARANTIE LIMITÉE

## SYSTÈME SONORE PORTABLE

Échange gratuite pendant un an

Il faut porter ce produit à un centre de service pour l'échanger.

### QU'EST COUVERT ?

Il faudra présenter une preuve d'achat pour pouvoir bénéficier des services de la garantie. Le reçu, la facture ou un autre document portant la date d'achat qui prouve que vous avez bien acheté le produit est considéré comme preuve d'achat. L'attaché à ce manuel d'emploi et les garder tous les deux à portée de main.

### QU'EST-CE QUI EST COUVERT ?

La couverture de la garantie entre en vigueur le jour où vous achetez le produit. Pendant un an à compter de cette date, tout produit défectueux ou qui ne fonctionne pas sera remplacé par un produit neuf, renouvelé ou un produit comparable sans frais aucun au consommateur. Un produit de remplacement n'est couvert que pendant la période non-écoulée de garantie d'origine. Lorsque la garantie du produit d'origine vient à terme, la garantie du produit de remplacement est terminée aussi.

### QU'EST-CE QUI EST EXCLU DE LA GARANTIE ?

La garantie ne couvre pas:

- les frais de main d'œuvre pour installer ou préparer, pour régler les commandes et pour installer ou réparer les systèmes d'antenne à l'extérieur du produit.
- la réparation du produit et/ou d'une pièce pour cause du mauvais emploi, d'accident, de réparations non-agrèées ou d'une autre raison qui ne peut pas être contrôlée par Philips Consumer Electronics Company.
- des problèmes de réception dus à des conditions de signal, au câble ou aux systèmes d'antenne à l'extérieur de l'unité.
- un produit qui nécessite des modifications ou adaptations pour lui permettre de fonctionner dans un pays autre que le pays pour lequel il a été conçu, fabriqué, agréé et/ou autorisé, ou la réparation des produits endommagés par de telles modifications.
- des dommages indirects ou conséquents qui résultent du produit. (Certains états ou provinces ne permettent pas l'exclusion de dommages indirects ou conséquents. Il est donc possible que l'exclusion ci-dessus ne s'applique pas au cas présent. Cela comprend, mais de façon non-limitative, des enregistrements, qu'ils soient protégés ou non par les lois sur les droits d'auteur).
- un appareil acheté, utilisé ou réparé en dehors des États-Unis, de Porto Rico, des Îles Vierges ou du Canada ou utilisé à des fins commerciales ou institutionnelles (y compris mais non limités aux appareils utilisés pour la location).

### OU L'ÉCHANGE EST-ELLE PROPOSÉE ?

Le produit pourra s'échanger dans tous les pays où le produit est distribué officiellement par Philips Consumer Electronics Company. Dans des pays où Philips Consumer Electronics Company ne distribue pas le produit, l'organisme local de service Philips tentera de fournir un produit de remplacement (mais il pourra y avoir des retards si le bon produit n'est pas facilement disponible).

### AVANT DE DEMANDER UNE ÉCHANGE...

Veillez consulter le manuel d'instructions avant de demander un produit d'échange. Un petit réglage d'une des commandes expliqué dans le manuel d'instructions pourrait éviter de faire un trajet.

### POUR BÉNÉFICIER DE L'ÉCHANGE GARANTIE AUX É.-U., AU PUERTO RICO OU DANS LES ÎLES VIERGES AMÉRICAINES...

Contactez votre vendeur pour arranger l'échange. Ou bien, renvoyer le produit, frêt et assurances payés, avec preuve d'achat incluse, à l'adresse ci-dessous :

Small Product Service Center  
Philips Service Company  
907 Snapps Ferry Road, Plant 2, Building 6  
Greenville, TN 37743 É.-U.

(Aux É.-U., au Puerto Rico et aux Îles Vierges, toute garantie implicite, y compris des garanties de vendabilité et d'aptitude à un but spécifique, est limitée à la durée de cette garantie explicite. Mais, étant donné que certains états et provinces ne permettent pas de limiter la durée d'une garantie implicite, cette limitation pourrait ne pas s'appliquer au cas présent.)

### POUR BÉNÉFICIER D'UNE ÉCHANGE GARANTIE AU CANADA...

Veillez contacter Philips à :

1-800-661-6162 (Francophone)  
1-800-363-7278 (Anglophone)

(Au Canada, cette garantie est consentie à la place de toute autre garantie. Aucune autre garantie n'est donnée, qu'elle soit explicite ou implicite, y compris une garantie implicite de vendabilité ou d'aptitude à un but spécifique. Philips n'est pas, en aucun cas, responsable des dommages, qu'ils soit directs ou indirects, spéciaux, secondaires ou conséquents, quels que soient leurs origines, même en présence d'une notification de la possibilité de tels dommages.)

### POUR UNE ÉCHANGE HORS GARANTIE...

Aux É.-U., au Puerto Rico ou aux Îles Vierges américaines, contactez Philips Service Company au (800) 531-0039 pour savoir le prix d'un échange non couverte par la garantie. Puis emballer le produit avec soins et le renvoyer au Small Product Service Center (adresse ci-dessus). Au Canada, téléphonez au numéro qui se trouve sous la rubrique « Pour bénéficier d'une échange garantie au Canada » pour obtenir le prix d'un échange hors garanti.

### RAPPEL IMPORTANT...

Veillez inscrire ci-dessous les numéros de modèle et de série qui se trouvent sur le produit même. De plus, veuillez remplir et renvoyer sans délai la carte d'enregistrement de garantie. Il nous sera ainsi plus facile de vous contacter en cas de besoin.

N° DE MODÈLE \_\_\_\_\_

N° DE SÉRIE \_\_\_\_\_

*Cette garantie vous donne des droits légaux spécifiques et vous pourriez avoir d'autres droits qui varient d'état en état et de province en province.*

**Philips Service Solutions Group, P.O. Box 2976, Longview, Texas 75606, É.-U., (903) 242-4800**

EL6095T001 / MAC5433 / 1-97

# COMMANDES

## PANNEAUX SUPERIEUR ET AVANT

- ① **VOLUME** - règle le niveau du volume
  - ② **DBB** (Dynamic Bass Boost) - améliore les graves
  - ③ **Coulisse POWER** - sélectionne la source son pour CD/ TUNER/ TAPE/OFF et permet de mettre l'équipement hors service
  - ④ **Indicateurs de fonction** - s'allument lors de l'utilisation de la fonction respective: CD, cassette ou radio
  - ⑤ **Afficheur** - indique le mode actuel de l'équipement
  - ⑥  - prise 3,5 mm. pour écouteurs stéréo
- Remarque: Les haut-parleurs sont déconnectés lorsque le casque est relié.*
- ⑦ **Touches de la PLATINE CASSETTE:**
    - PAUSE II** - interrompt l'enregistrement ou la lecture
    - STOP•OPEN ■▲**
      - arrête la cassette;
      - ouvre le compartiment cassette
    - SEARCH ◀◀ / ▶▶** - bobinage/ rebobinage rapide de la cassette
    - PLAY ◀** - démarre la lecture
    - RECORD ●** - démarre l'enregistrement
  - ⑧ **BATT LOW** - indique si la capacité de pile est faible
  - ⑨ **OPEN•CLOSE** - ouvre/ ferme le clapet du lecteur de CD
  - ⑩ **MODE** - sélectionne un autre mode de lecture CD p.ex. répétition des plages ou **SHUFFLE**, lecture des plages dans un ordre quelconque

- ⑪ **Clapet du compartiment cassette**
- ⑫ **SEARCH ◀◀ / ▶▶** -
  - Radio: - (vers le bas, vers le haut) syntonise les stations radio
  - CD: - effectue la recherche en arrière et en avant sur une même plage CD - saute au début d'une plage CD en cours/ précédente/ suivante
- ⑬ **PLAY•PAUSE ▶II** - démarre/ interrompt la lecture CD
- ⑭ **STOP ■** - arrête la lecture CD ou efface un programme CD
- ⑮ **PROG** -
  - Radio: (vers le bas, vers le haut) syntonise les stations radio
  - CD: effectue la recherche en arrière et en avant sur une même plage CD
- ⑯ **PRESET ▲, ▼** (vers le haut, vers le bas) - sélectionne une station radio préréglée
- ⑰ **BAND** - sélectionne la longueur d'onde

## PANNEAU ARRIERE

- ⑱ **Antenne télescopique** - améliore la réception FM
- ⑲ **AC MAINS** - entrée pour cordon secteur
- ⑳ **Compartiment piles** - pour six piles, type R-20, UM-1 ou cellules D

## Informations sur l'environnement

Tous les matériaux d'emballage inutiles ont été évités. Nous avons fait le maximum pour autoriser la séparation des matériaux d'emballage en trois catégories: le carton (boîte), le polystyrène expansé (tampon) et le polyéthylène (sachets, mousse de protection).

**Votre équipement est constitué de matériaux recyclables, à condition d'être démonté par une firme spécialisée. Veuillez observer les règles locales en vigueur pour le rebut des matériaux d'emballage, les piles usées et les anciens équipements.**

# ALIMENTATION

L'emploi de commandes ou de réglages ainsi que la réalisation de procédures de façon autre que décrits dans ce mode d'emploi, peut avoir pour résultat une exposition dangereuse aux radiations ou encore un fonctionnement non conforme aux normes de sécurité.

## PILES (NON COMPRISÉES)

1. Ouvrez le compartiment et introduisez six piles, type **R-20, UM-1** ou **cellules D**, (de préférence Alcaline) en veillant à ce que les piles soient correctement introduites au niveau de la polarité, comme indiqué par les symboles "+" et "-" à l'intérieur du compartiment.
2. Refermez le compartiment de piles, après s'être assuré que les piles soient fermement et correctement en place.  
L'équipement est prêt à l'emploi.
  - Si **BATT LOW** s'allume, la capacité des piles est faible.
    - Le témoin **BATT LOW** s'éteint si les piles sont trop faibles.

*L'usage incorrect des piles peut causer des fuites électrolytiques endommageant le compartiment par corrosion, voire faire éclater les piles. A cet effet:*

- *Ne pas utiliser différents types de piles:* par ex. Alcaline avec zinc de carbone. Utilisez uniquement des piles du même type pour le même équipement.
- Lorsque vous introduisez de nouvelles piles, ne mettez pas des anciennes piles avec des nouvelles.
- Enlevez les piles si l'équipement n'est pas utilisé pendant une période prolongée.

**Les piles contiennent des produits chimiques, dont elles doivent être rebutées adéquatement.**

**La plaquette de type se trouve à la base de l'équipement.**

## Utilisation de l'alimentation en courant alternatif

1. Contrôlez si la tension secteur **indiquée sur la plaquette de type à la base de l'équipement** correspond à votre alimentation locale. Si ce n'est pas le cas, consultez votre concessionnaire ou un centre de service après-vente.
2. Si votre équipement est pourvu d'un sélecteur de tension, réglez-le en conformité avec le secteur local.
3. Branchez le cordon secteur à la prise murale et l'équipement est prêt à l'emploi.
4. Pour débrancher l'équipement, débranchez la fiche de la prise murale.

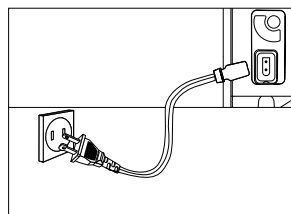
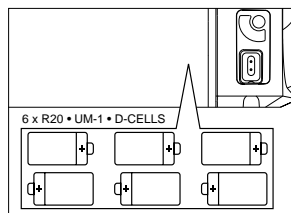

## Mise en/hors service

1. Réglez le **bouton coulissant POWER** sur la source de son désiré: **CD, TUNER** ou **TAPE/OFF**.  
→ L'indicateur de fonction respectif: **CD, TUNER** ou **TAPE** s'allume.
2. L'équipement est hors service lorsque le bouton coulissant **POWER** est en position **TAPE/OFF** et les touches de la platine cassette sont relâchées.  
→ L'indicateur de fonction respectif: **CD, TUNER** ou **TAPE** s'éteint.  
→ Le réglage du volume ainsi que les préréglages de syntoniseur sont retenus dans la mémoire de l'équipement.

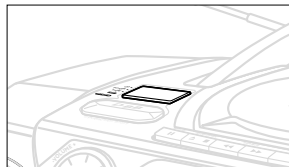

## Réglage du volume et du son

1. Tournez **VOLUME** au niveau désiré.
2. Appuyez sur la touche **DBB** pour mettre en/hors circuit le dynamic bass boost.

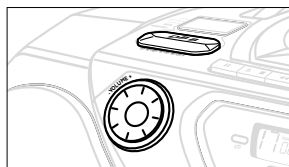

## PHILIPS demo mode (Mode de démonstration PHILIPS)

1. Appuyez sur le bouton de CD **STOP** ■ pendant 5 secondes.  
→ Au bout de 30 secondes environ, **PH..IL ..IPS** défile à l'affichage.
2. Pour passer à l'affichage de base, vous pouvez:
  - appuyez sur chaque bouton de fonction du panneau avant. Ce faisant, le mode de démonstration est interrompu pendant 30 secondes;
  - appuyez sur le bouton de CD **STOP** ■ pendant 5 secondes.**PH..IL ..IPS** défile une fois sur l'affichage avant que le mode de démonstration ne soit annulé.

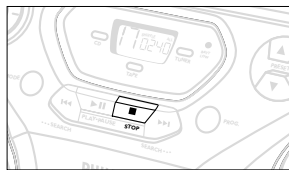

## INFORMATIONS GENERALES

### Entretien général

- N'exposez jamais l'équipement, les piles, les CD ou les cassettes à l'humidité, à la pluie, au sable ni à une chaleur excessive due à la production de chaleur propre à l'équipement ou à l'exposition directe aux rayons du soleil.
- Vous pouvez nettoyer l'équipement avec une peau de chamois douce, légèrement humide. Ne jamais utiliser de détergents contenant de l'alcool, de l'ammoniaque, du benzène ou des abrasifs, car ceux-ci peuvent endommager le boîtier.



### Informations sur la sécurité

- Disposez l'équipement sur une surface dure et plane, de sorte que l'équipement ne soit pas en position inclinée. Assurez-vous qu'il y ait une ventilation suffisante pour éviter la surchauffe de l'équipement.
- Les pièces mécaniques de l'équipement contiennent des paliers autolubrifiants et ne requièrent donc aucun huilage ni lubrification.

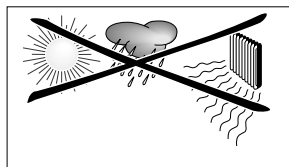





# SYNTONISEUR NUMÉRIQUE

## SYNTONISATION DES STATIONS RADIO

### 1. Sélectionnez la source **RADIO**.

→ L'indicateur de fonction s'allume.  est affiché brièvement ainsi que la fréquence de la station radio.



2. Appuyez une ou plusieurs fois sur **BAND** pour sélectionner votre longueur d'onde.

3. Appuyez sur **SEARCH**  ou  (sur la télécommande, **TUNING**  ou ) et relâchez lorsque la fréquence commence à défiler dans l'afficheur.

→ Le syntoniseur se règle automatiquement sur une station à réception suffisante. L'afficheur indique *sr ch* pendant la syntonisation automatique.

→ Si une station FM est en stéréo, **STEREO** est affiché.

4. Répétez l'opération **3** si nécessaire jusqu'à trouver la station désirée.

- Pour syntoniser une station faible, appuyez brièvement et par à-coups sur **SEARCH**  ou  jusqu'à obtenir la réception optimale.

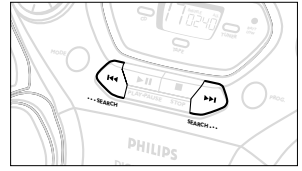

### Pour améliorer la réception radio

– Pour **FM**, sortez l'antenne télescopique. Inclinez et tournez l'antenne. Réduisez sa longueur si le signal est trop fort (à proximité d'un émetteur).

– Pour **AM**, l'équipement est pourvu d'une antenne intégrée, donc l'antenne télescopique est inutile. Pour diriger cette antenne, il faut agir sur l'équipement dans sa totalité.

5. Pour mettre l'appareil hors service, placez le bouton coulissant **POWER** sur **TAPE/OFF**; les touches de la platine cassette doivent être relâchées.

→ L'indicateur de fonction s'éteint.



### Sélection de vos stations favorites

Vous pouvez mémoriser jusqu'à 30 stations radio au total.

1. Syntonisez la station désirée (Voir **Syntonisation des stations radio**).

2. Appuyez sur **PROG** pour activer la programmation.

– Afficheur: **PROGRAM** clignote.

3. Appuyez une ou plusieurs fois sur **PRESET**  ou  pour attribuer un numéro de 1 à 30 à cette station.

4. Appuyez à nouveau sur **PROG** pour confirmer le réglage.

– Afficheur: **PROGRAM** disparaît, le numéro préréglé et la fréquence de la station préréglée apparaissent.

5. Répétez les quatre opérations précédentes pour mémoriser d'autres stations.

– Vous pouvez "écraser" une station préréglée en mémorisant une autre fréquence à sa place.

### Syntonisation des stations préréglées

Appuyez sur **PRESET**  ou  jusqu'à ce que la station préréglée désirée soit affichée.

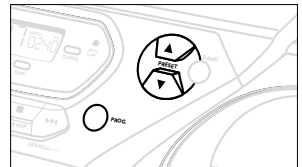
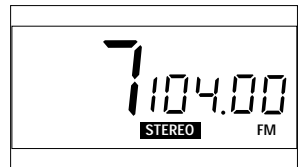





## Lecture d'un CD

1. Sélectionnez la source **CD**.  
→  est affiché brièvement.
2. Appuyez sur **OPEN•CLOSE** pour ouvrir le compartiment CD.  
→ Affichage:  **OPEN** dès que vous ouvrez le clapet du compartiment CD.
3. Introduisez un CD ou un CD-R(W) avec la face imprimée orientée vers le haut et fermez le compartiment CD.  
→ Affichage: **DISC** lorsque le lecteur de CD parcourt le CD. Le nombre total de plages et la durée de lecture sont alors affichés.
4. Appuyez sur **PLAY•PAUSE**  pour démarrer la lecture.  
→ Afficheur: Numéro de plage en cours et temps écoulé en cours de lecture.
5. Pour interrompre la lecture, appuyez sur **PLAY•PAUSE** .  
Appuyez une nouvelle fois sur **PLAY•PAUSE**  pour reprendre la lecture.  
→ L'affichage se fige et le temps écoulé clignote lorsque la lecture est interrompue.
6. Pour arrêter la lecture CD, appuyez sur **STOP** .
7. Pour mettre l'appareil hors service, placez le bouton coulissant **POWER** sur **TAPE/OFF**; les touches de la platine cassette doivent être relâchées.  
→ L'indicateur de fonction s'éteint.





**Remarque:** La lecture CD s'arrête aussi lorsque:

- le clapet du compartiment CD est ouvert;
- le CD est arrivé au bout (à moins d'avoir sélectionné **REPEAT** ou **REPEAT ALL**);
- vous sélectionnez une autre source: **TAPE / TUNER**.

## Sélection d'une autre plage

- Appuyez une fois ou de façon répétitive sur **SEARCH**  ou  de l'équipement jusqu'à ce que le numéro de la plage désirée apparaisse à l'affichage.
- Si vous avez sélectionné un numéro de plage brièvement après avoir chargé un CD ou en position **PAUSE**, vous devrez appuyer sur **PLAY•PAUSE**  pour démarrer la lecture.

## Recherche d'un passage au sein d'une plage

1. Maintenez enfoncé **SEARCH**  ou   
→ La lecture se fait à vitesse rapide et à volume réduit.
2. Relâchez **SEARCH**  ou  dès que vous avez trouvé le passage souhaité.  
– La lecture normale se poursuit.

**Remarque:**

Au cours d'un programme CD ou si **SHUFFLE/ REPEAT** a été activé, la recherche est uniquement possible à l'intérieur d'une plage.

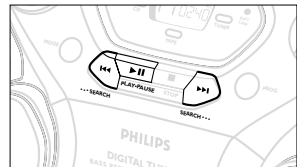
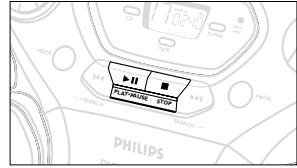
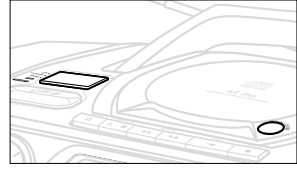

# LECTEUR DE CD

## Divers modes de lecture: SHUFFLE et REPEAT

Vous pouvez sélectionner et changer les divers modes de lecture avant ou pendant la lecture. Les modes de lecture peuvent aussi être combinés avec PROGRAM.

**SHUFFLE** - plages du CD/ programme total sont lues en ordre quelconque

**SHUFFLE** et **REPEAT ALL** - pour répéter le CD/ programme total de façon continue en ordre quelconque

**REPEAT ALL** - pour répéter le CD/ programme total

**REPEAT** - lit la plage en cours de façon continue

1. Pour sélectionner un mode de lecture, appuyez sur la touche **MODE** avant ou pendant la lecture jusqu'à ce que l'affichage indique la fonction désirée.
  2. Appuyez sur **PLAY•PAUSE ►||** pour démarrer la lecture en position STOP.
  3. Pour repasser en mode de lecture normal, appuyez de façon répétitive sur la touche **MODE** jusqu'à ce que les différents modes SHUFFLE / REPEAT ne soient plus affichés.
- Vous pouvez également appuyer sur **STOP ■** pour annuler la mode de lecture en cours.

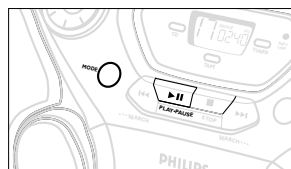

## Programmation des plages

En position STOP, sélectionnez et mémorisez les plages de CD dans l'ordre désiré. Vous pouvez mémoriser une plage plus d'une fois. Vous avez de plus la possibilité de programmer jusqu'à 20 plages.

1. Utilisez **SEARCH ◀◀** ou **▶▶** de l'équipement, pour sélectionner le numéro de la plage désirée.
2. Appuyez sur **PROG**.  
→ Affichage: **PROGRAM** et le numéro de plage sélectionné **pr og** apparaît brièvement.
- Si vous essayez de programmer sans avoir d'abord sélectionné un numéro de plage, **NO SEL** est affiché.
3. Répétez les points 1 et 2 pour sélectionner et mémoriser toutes les plages souhaitées.  
→ **FULL** est affiché dès que vous tentez de programmer plus de 20 plages.
4. Pour démarrer la lecture de votre programme CD, appuyez sur **PLAY•PAUSE ►||**.

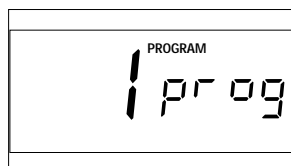
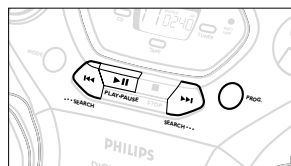

## Passage en revue du programme

En position d'arrêt, maintenez appuyée **PROG** pendant quelques secondes jusqu'à ce que l'affichage indique toutes les plages mémorisées dans l'ordre mémorisé.

**Effacement d'un programme**

Vous pouvez effacer le programme:

- en appuyant sur **STOP ■** une fois en position d'arrêt;
- en appuyant sur **STOP** deux fois pendant la lecture;
- en appuyant sur le clapet du compartiment CD pour l'ouvrir;
- en sélectionnant une autre source: **TUNER/ TAPE**.
- L'affichage indique brièvement ' **CD PR OG** '.

**Entretien du lecteur de CD et des CD**

- *Ne jamais* toucher à la lentille du lecteur de CD!
- Dans le cas où le lecteur de CD ne lit pas correctement les CD introduits, utilisez un CD de nettoyage en vente dans le commerce pour nettoyer la lentille avant d'emmener l'appareil chez le réparateur. Toutes les autres méthodes de nettoyage risquent d'endommager la lentille.
- La lentille risque de s'embuer suite à des changements soudains de température. A ce moment-là, il n'est pas possible de lire un CD. N'essayez pas de nettoyer la lentille, mais mettez l'équipement dans un environnement chaud, de sorte que l'humidité puisse s'évaporer.
- Laissez toujours le clapet du compartiment CD fermé pour éviter que de la poussière ne se dépose sur la lentille.
- Pour extraire le CD de son coffret, appuyez sur le centre et soulevez le CD de son logement. Saisissez toujours le CD par le bord et remettez-le dans son coffret aussitôt après son utilisation pour éviter de le rayer et pour le protéger contre la poussière.
- Pour nettoyer le CD, frottez en ligne droite en partant du centre vers le bord avec un chiffon doux non pelucheux. L'emploi d'un détergent peut sérieusement endommager le CD.
- *Ne faites jamais* d'inscription sur le CD et n'y apposez jamais d'autocollants.

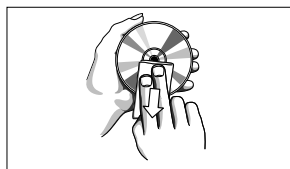
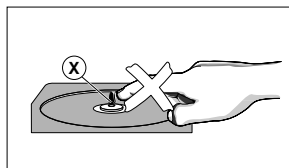
**LECTURE D'UNE CASSETTE****1. Sélectionnez la source **TAPE**.**

→ L'affichage indique **TAPE** le temps que la platine cassette est utilisée, et l'indicateur de fonction s'allume.

**2. Appuyez sur **STOP•OPEN ■▲** pour ouvrir le clapet du compartiment de cassette.****3. Introduisez une cassette enregistrée et refermez le compartiment de cassette.****4. Appuyez sur **PLAY ◀** pour démarrer la lecture.**

**5. Pour faire une pause pendant la lecture, Pour interrompre la lecture, appuyez sur **PAUSE II**. Appuyez à nouveau sur cette touche pour recommencer la lecture.**

**6. Appuyez sur **SEARCH ◀◀** ou **▶▶** pour avancer ou rebobiner rapidement la cassette dans les deux directions.****7. Pour arrêter la cassette, appuyez sur **STOP•OPEN ■▲**.**

– Les touches se déclenchent automatiquement à la fin de la cassette et l'indication **TAPE** et l'indicateur de fonction s'éteignent sauf si **PAUSE II** a été activée.

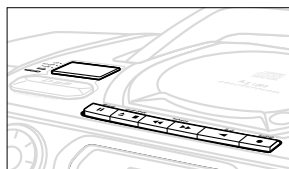

# ENREGISTREMENT

## GENERALITES SUR L'ENREGISTREMENT

- L'enregistrement n'est autorisé que dans la mesure où les droits d'auteur ni de tiers ne sont pas enfreints.
- Cette platine n'est pas appropriée pour l'enregistrement sur cassettes en CHROME (IEC II) ou METAL (IEC IV). Utilisez des cassettes du type NORMAL (IEC I) dont les languettes n'ont pas été brisées.
- Le niveau d'enregistrement se règle automatiquement. Le fait d'agir sur les commandes **VOLUME** ou **DBB**, n'affecte nullement le niveau d'enregistrement en cours.
- En début et en fin de cassette, l'enregistrement ne se fait pas pendant 7 secondes, au moment où l'amorce passe devant les têtes.
- Afin d'éviter tout effacement par inadvertance d'un enregistrement, brisez la languette gauche tout en gardant la face de la cassette à protéger dirigée vers vous. Dès lors, il n'est plus possible d'enregistrer de ce côté. Pour invalider cette protection, recouvrez les languettes de bande adhésive.

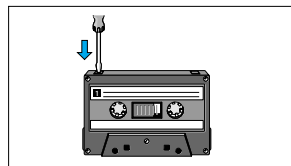

## ENREGISTREMENT SYNCHRONISE DU LECTEUR DE CD

1. Sélectionnez la source **CD**.
2. Introduisez un CD et, au besoin, programmez les numéros de plage.
3. Appuyez sur **STOP•OPEN** ■▲ pour ouvrir le clapet du compartiment cassette.
4. Introduisez une cassette appropriée dans la platine cassette et fermez le clapet du compartiment cassette.
5. Appuyez sur **RECORD** ● pour démarrer l'enregistrement.
  - La lecture du programme de CD commence automatiquement depuis le début du programme. *Il n'est pas nécessaire de démarrer le lecteur CD séparément.*

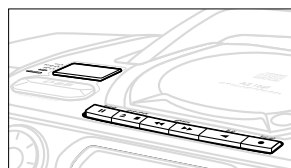

### Pour sélectionner et enregistrer un passage particulier dans une plage

- Appuyez sur **SEARCH** ◀◀ ou ▶▶.
- Lorsque vous reconnaissez le passage désiré, relâchez **SEARCH** ◀◀ ou ▶▶.
- Pour interrompre la lecture de CD, appuyez sur **PLAY/PAUSE** ▶||.
- L'enregistrement commence exactement à cet endroit, dès que vous appuyez sur **RECORD** ●.

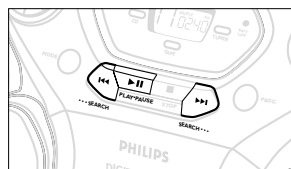

6. Pour interrompre brièvement l'enregistrement, appuyez sur **PAUSE** ||. Pour recommencer l'enregistrement, appuyez à nouveau sur **PAUSE** ||.
7. Pour arrêter l'enregistrement, appuyez sur **STOP•OPEN** ■▲.

**Enregistrement à partir du syntoniseur**

1. Sélectionnez la station radio désirée (voir **SYNTONISATION DES STATIONS RADIO**).
2. Appuyez sur **STOP•OPEN** ■▲ pour ouvrir le clapet du compartiment cassette.
3. Introduisez une cassette appropriée dans la platine et refermez le clapet.
4. Appuyez sur **RECORD** ● pour démarrer l'enregistrement.
5. Pour de brèves interruptions, appuyez sur **PAUSE** II. Pour recommencer l'enregistrement, appuyez à nouveau sur **PAUSE** II.
6. Pour arrêter l'enregistrement, appuyez sur **STOP•OPEN** ■▲.

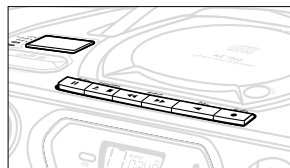
**Entretien de la platine cassette**

Pour garantir une bonne qualité d'enregistrement et de lecture, nettoyez les parties (A), (B) et (C) toutes les 50 heures de fonctionnement ou, en moyenne, une fois par mois. Utilisez un coton-tige légèrement imbibé d'alcool ou d'un liquide spécial de nettoyage pour têtes de platine.

1. Ouvrez le compartiment cassette en appuyant sur **STOP•OPEN** ■▲.
2. Appuyez sur **PLAY** ◀ et nettoyez les galets presseurs en caoutchouc (C).
3. Appuyez sur **PAUSE** II et nettoyez les têtes magnétiques (A) et le cabestan (B).
4. Après le nettoyage, appuyez sur **STOP•OPEN** ■▲.

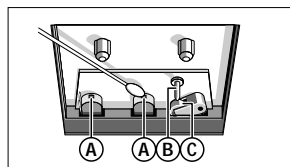

**Remarque:** Il est également possible de nettoyer les têtes en faisant jouer une fois une cassette de nettoyage.

# DÉPANNAGE

Si une panne se produit, vérifiez d'abord les points énumérés ci-dessous avant de faire appel à un réparateur. Si les problèmes persistent après avoir effectué les vérifications suivantes, prenez contact avec votre concessionnaire ou un centre de service après-vente.

**AVERTISSEMENT:** *N'ouvrez pas l'appareil, car il y a risque de chocs électriques. En aucun cas, vous ne devez essayer de réparer vous-même l'équipement, car vous perdriez le droit à la garantie.*

## PROBLEME

– CAUSE POSSIBLE

- REMEDE

### Absence de son/puissance

– VOLUME mal réglé

- Réglez le VOLUME

– Ecouteurs connectés

- Débranchez les écouteurs

– Cordon secteur mal branché

- Branchez adéquatement le câble secteur

### Important ronflement ou bruit à la réception radio

– Interférences électriques: équipement disposé trop près d'un téléviseur, d'un enregistreur vidéo ou d'un ordinateur

- Eloignez l'équipement

### Faible réception radio

– Faible signal radio

- FM: Orientez l'antenne télescopique FM pour optimiser la réception
- AM: Tournez l'équipement pour optimiser la réception

### Indication $\text{no d 15E}$ ou $\text{Cd Err}$

– Pas de CD dans l'équipement

- Insérez un CD

– CD sérieusement rayé ou contaminé

- Remplacez/ nettoyez le CD, voir Entretien

– Lentille embuée

- Attendez que la lentille se soit désembuée

### Indication $\text{no d 15E}$

– Le CD-R(W) est vierge ou le disque n'est pas bien fini

- Utilisez un CD-R(W) bien fini

– CD sérieusement rayé ou contaminé

- Remplacez/ nettoyez le CD, voir Entretien du lecteur de CD et des CD

### Le lecteur de CD saute des plages

– CD endommagé ou contaminé

- Remplacez ou nettoyez le CD

– SHUFFLE ou PROGRAM a été activé

- Mettez hors service SHUFFLE / PROGRAM

### Mauvaise qualité du son cassette

– Poussière et contamination sur les têtes, etc.

- Nettoyez les parties de platine, voir Entretien

– Emploi de cassettes incompatibles (METAL ou CHROME)

- Utilisez uniquement des cassettes NORMAL (CEI I) pour l'enregistrement

### L'enregistrement ne fonctionne pas

– Languette(s) de cassette brisée(s)

- Appliquez un morceau de bande adhésive à l'endroit de la languette brisée

*La plaquette de type se trouve à la base de l'équipement.*

# Envíe hoy su Tarjeta de Registro de la Garantía para recibir todas las ventajas correspondientes.

- Una vez que se registre la compra de su aparato Philips, Ud. tiene derecho a todas las ventajas correspondientes al dueño de un producto Philips.
- Sírvase llenar y devolver en seguida la Tarjeta de Registro de la Garantía empacada con su aparato. Saque provecho de estas ventajas importantes.

## Verificación de la garantía

Registre su producto dentro de 10 días para confirmar su derecho a máxima protección bajo los términos y condiciones de la garantía de Philips.

## Confirmación del dueño

Su Tarjeta de Registro de la Garantía comprueba que Ud. es el dueño del aparato en caso de robo o pérdida del producto.

## Registro del modelo

La devolución inmediata de su Tarjeta de Registro de la Garantía le garantiza que recibirá toda la información y todas las promociones especiales que le corresponden por ser el dueño de su modelo.

Conozca estos

simbolos de *seguridad*



 El símbolo del "rayo" indica que algún material no aislado dentro de su unidad podría resultar en una sacudida eléctrica. Para la seguridad de todos, favor de no remover la cubierta del producto.

 El "signo de exclamación" le llama la atención a características sobre las que Ud. debe leer la información adjunta detenidamente para evitar problemas de funcionamiento y mantenimiento.

### Para uso del cliente:

Escriba abajo el número de serie que se encuentra en la parte inferior del equipo. Guarde esta información para el futuro.

No. de modelo \_\_\_\_\_

No. de serie \_\_\_\_\_

**ADVERTENCIA:** PARA EVITAR EL RIESGO DE SACUDIDA ELECTRICA O INCENDIO, NO EXPONGA ESTE EQUIPO A LLUVIA NI A HUMEDAD.

**PRECAUCION:** Para evitar sacudida eléctrica, introduzca la patilla ancha del enchufe al fondo de la ranura ancha.

# INSTRUCCIONES IMPORTANTES DE SEGURIDAD –

Léalas antes de poner en marcha el equipo

Este producto ha sido diseñado y fabricado para cumplir normativas rigurosas en materia de calidad y seguridad. No obstante, deberán adoptarse ciertas precauciones en cuanto a su instalación y manejo, que Ud. debe conocer.

1. **Lea estas instrucciones** - Antes de poner en funcionamiento el equipo, deberá leer todas las instrucciones relativas a su manejo y seguridad.
2. **Conserve estas instrucciones** - Las instrucciones relativas al manejo y a la seguridad del equipo deberán conservarse para su posterior utilización como material de referencia.
3. **Lea todos los avisos** - Deberán respetarse todos los avisos existentes tanto en las instrucciones de manejo como en el propio equipo.
4. **Siga todas las instrucciones** - Deberán seguirse todas las instrucciones relativas al funcionamiento y a la utilización del equipo.
5. **No utilice este aparato cerca del agua** - Por ejemplo, cerca de bañeras, lavabos, fregaderos, lavaderos, superficies mojadas, zonas próximas a piscinas, etc.
6. **Para limpiar el aparato utilice sólo un trapo húmedo** - Para limpiar el equipo deberán seguirse estrictamente las instrucciones del fabricante.
7. **Proceda a su instalación de acuerdo con las instrucciones del fabricante. No tape las aperturas de ventilación** - Por ejemplo, el equipo no deberá situarse sobre camas, sofás, alfombras, etc. ni en espacios cerrados, como estanterías, armarios, etc. si con ello se impidiese la libre circulación de aire por las aperturas de ventilación.
8. **No instale el equipo cerca de fuentes de calor** - Como radiadores, calentadores, estufas o cualquier otro aparato (incluyendo los amplificadores) generador de calor.
9. **No anule la seguridad de la clavija de corriente** (ya sea de tipo polarizado o con toma de tierra). Las clavijas polarizadas tienen dos patillas, una más ancha que la otra.



Clavija polarizada de CA

Las que disponen de toma de tierra tienen dos patillas y una tercera que es la de conexión a tierra. Tanto la patilla más ancha como la toma de tierra han sido incorporadas a la clavija para su seguridad personal. Si la clavija suministrada con el equipo no es compatible con su toma de corriente, consulte a un electricista para sustituir la toma de corriente obsoleta.

10. **Proteja debidamente el cable impidiendo** que pueda pisarse o incluso perforarse, especialmente en la parte más próxima a la clavija y en el punto de salida del equipo.
11. **Utilice exclusivamente aquellos dispositivos/accesorios** recomendados por el fabricante.
12. **Coloque el equipo exclusivamente** sobre aquellos carros, bases, tripodes, soportes o mesas especificados por el comerciante o vendidos con el equipo. Cuando utilice un carro, tenga cuidado al desplazar el conjunto carro/equipo para evitar posibles daños por vuelco.
13. **Desenchufe el aparato** durante tormentas eléctricas o cuando no vaya a ser utilizado durante largo tiempo.
14. **Confíe el mantenimiento y las reparaciones a personal técnico especializado.** El equipo deberá repararse siempre que haya resultado dañado de alguna manera, como por ejemplo por daños en el cable o en la clavija, por derrame de líquido sobre el equipo, por objetos que hubieran podido introducirse en su interior, por exposición del equipo a la lluvia o a ambientes húmedos, cuando el equipo no funcione con normalidad o cuando hubiera sufrido algún tipo de caída.

15. **Uso de las pilas PRECAUCIÓN.** Para prevenir escapes en las pilas, que pueden ocasionar lesiones físicas o daños en la unidad:
  - Instale **todas** las pilas correctamente, + y - como está marcado en la unidad.
  - No mezcle las pilas (**viejas** con **nuevas** o de **carbón** y **alcalinas**, etc.).
  - Extraiga las pilas cuando no vaya a usar la unidad durante largo tiempo.

EL 6475-E001: 00/8



# GARANTIA LIMITADA

## SISTEMA DE AUDIO PORTATIL

Cambio gratis por un año

Se necesita presentarse en persona con este producto para cambiarlo.

### **¿QUIEN TIENE PROTECCION?**

Usted debe tener su comprobante de venta para cambiar el producto. Una nota de venta u otro documento mostrando que usted compró el producto se considera un comprobante de venta. Adjúntelo a este manual de instrucciones y reténgalo a la mano.

### **¿QUE CUBRE?**

La protección bajo la garantía comienza el mismo día en que usted compra el producto. Durante un año a partir de esta fecha, se reemplazará un producto inoperante o defectuoso con otro nuevo, renovado o comparable sin cargo alguno. Un producto de reemplazo tiene cobertura sólo durante el período de la garantía original. Una vez que venza la garantía original del producto, también habrá vencido la garantía del producto de reemplazo.

### **¿QUE EXCLUYE LA GARANTIA?**

Su garantía no cubre:

- cobros por mano de obra durante la instalación o montaje del producto, ajuste de los controles del cliente o de preferencia e instalación o reparación de los sistemas con antena fuera de la unidad.
- reparación del producto y/o reemplazo de piezas, a raíz de uso indebido, accidente, reparación no autorizada u otra causa no bajo el control de Philips Consumer Electronics Company.
- problemas de recepción ocasionados por condiciones de señales o sistemas de cable o de antena fuera de la unidad.
- un producto que requiera modificación o adaptación para que opere en un país que no sea el país para el que fue concebido, fabricado, aprobado y/o autorizado, o la reparación de productos dañados por tales modificaciones.
- daños incidentales o consecuentes que resulten del producto. (Algunos estados no permiten la exclusión por daños incidentales o consecuentes, de modo que es posible que la exclusión arriba indicada no le sea aplicable a usted. Esto incluye, sin limitarse, materiales pregrabados con o sin amparo de derechos de autor.)
- Una unidad que se ha comprado, usado o reparado fuera de los EE.UU., Puerto Rico, las Islas Vírgenes y el Canadá, o que se ha usado para fines comerciales o institucionales (inclusive productos usados con fines de arrendamiento, pero sin limitarse a éstos).

### **¿DONDE SE EFECTUA EL CAMBIO?**

Usted puede cambiar el producto en todos los países con distribución oficial del producto por Philips Consumer Electronics Company. En países donde Philips Consumer Electronics Company no distribuye el producto, la entidad local de servicio Philips tratará de darle un producto de reemplazo (aunque puede haber demora si el producto apropiado no está fácilmente disponible).

### **ANTES DE PEDIR UN CAMBIO...**

Favor de consultar el manual de instrucciones antes de pedir un cambio. Algunos ajustes de los controles según las indicaciones en el manual podrían ahorrarle un viaje.

### **PARA CAMBIAR UN PRODUCTO EN LOS EE.UU., PUERTO RICO O LAS ISLAS VIRGENES...**

Comuníquese con su distribuidor para concertar el cambio. También, usted puede enviar el producto con el seguro y transporte o franqueo prepagados, adjuntando el comprobante de venta y enviándolo a la dirección a continuación:

Small Product Service Center  
Philips Service Company  
907 Snapps Ferry Road, Plant 2, Building 6  
Greenville, TN 37743 USA

(En los EE.UU., Puerto Rico o las Islas Vírgenes, toda garantía implícita, inclusive las garantías implícitas de comerciabilidad y aptitud para un propósito en particular, están limitadas en cuanto a duración al plazo de esta garantía expresa. Puesto que algunos estados no permiten limitaciones sobre la duración de una garantía implícita, es posible que la limitación arriba indicada no le sea aplicable a usted.)

### **PARA CAMBIAR UN PRODUCTO EN EL CANADA...**

Favor de comunicarse con Philips al:

800-1-661-6162 (francófono)  
800-1-363-7278 (anglófono)

(En el Canadá, esta garantía es otorgada en lugar de toda otra garantía. No se otorga ninguna otra garantía expresa ni implícita, comprendiéndose aquí ninguna garantía implícita de comerciabilidad o aptitud para propósito alguno. Philips no será responsable bajo circunstancia alguna por daños y perjuicios directos, indirectos, especiales, incidentales o consecuentes, independientemente de la manera ocasionada, aún con notificación de la posibilidad de los mismos.)

### **PARA CAMBIAR UN PRODUCTO DESPUES DE VENCER LA GARANTIA...**

En los EE.UU., Puerto Rico o las Islas Vírgenes, comuníquese con Philips Service Company, llamando al (800) 531-0039 para obtener el costo de cambio de un producto después de vencer la garantía. Luego empaque el producto con cuidado y envíelo al Small Product Service Center, a la dirección arriba. En el Canadá, llame al teléfono encontrado arriba en la sección "Para cambiar un producto en el Canadá" para obtener el costo para cambiar un producto no amparado por garantía.

### **RECUERDE...**

Favor de anotar los números de modelo y serie del producto en el espacio abajo. También, sírvase llenar y enviar oportunamente su tarjeta de registro de la garantía. Así nos será más fácil notificarle en caso de ser necesario.

Modelo No. \_\_\_\_\_

Serie No. \_\_\_\_\_

*Esta garantía le otorga derechos legales específicos y usted podría gozar de otros derechos que varían de un estado a otro.*

**Philips Service Solutions Group, P.O. Box 2976, Longview, Texas 75606, USA, (903) 242-4800**

EL6095T001 / MAC5433 / 1-97

# CONTROLES

## PANELES SUPERIOR Y FRONTAL

- ① **VOLUME** - ajusta el volumen
- ② **DBB** (Dynamic Bass Boost) - mejora el nivel de graves
- ③ **Interruptor POWER** - selecciona la fuente de sonido, CD/ TUNER/ TAPE/OFF y apaga el equipo
- ④ **Indicadores de funciones** - se encienden si la función respectiva de CD, cinta o sintonizador está activada
- ⑤ **Pantalla** - muestra el estado del equipo
- ⑥  - conector para auriculares estéreo de 3,5 mm

**Nota:** La conexión de auriculares desactivará los altavoces.

- ⑦ **Teclas de la GRABADORA DE CINTAS:**  
**PAUSE II** - detiene la grabación o la reproducción

### **STOP•OPEN**

- stops the tape;
- opens the cassette compartment

**SEARCH**  - avanza o rebobina rápidamente la cinta

**PLAY**  - inicia la reproducción

**RECORD**  - inicia la grabación

- ⑧ **BATT LOW** - indica cuándo está bajo el nivel de carga de la batería
- ⑨ **OPEN•CLOSE** - abre y cierra la tapa del CD

- ⑩ **MODE** - selecciona un modo de reproducción diferente para la reproducción del CD, por ejemplo, repetir pistas o **SHUFFLE**, reproducir pistas en orden aleatorio

### ⑪ **Tapa del casete**

### ⑫ **SEARCH** -

Radio: - (abajo, arriba) sintoniza las emisoras de radio

CD: - busca adelante o atrás dentro de una pista;

- salta al principio de la pista actual, anterior o posterior

### ⑬ **PLAY•PAUSE** -

inicia o detiene la reproducción del CD

### ⑭ **STOP** - para la reproducción del CD o borra un programa de CD

### ⑮ **PROG** -

Radio: programa emisoras de radio presintonizadas;

CD: programa pistas y revisa el programa

### ⑯ **PRESET** (arriba, abajo) -

selecciona una emisora preseleccionada

### ⑰ **BAND** - selecciona la banda de frecuencias

## PANEL POSTERIOR

- ⑱ **Antena telescópica** - mejora la recepción de FM
- ⑲ **AC MAINS** - conexión para la alimentación eléctrica
- ⑳ **Compartimento de la batería** - para seis baterías tipo 6 x R-20, UM-1 o Células D

## Información medioambiental

Se ha prescindido de cualquier material de embalaje innecesario. El embalaje está compuesto de tres materiales fácilmente separables: cartón (la caja), poliestireno expandible (amortiguación) y polietileno (bolsas, plancha protectora de espuma).

**El aparato está fabricado con materiales que se pueden reciclar si son desmontados por una empresa especializada. Observe las normas locales concernientes a la eliminación de estos materiales, pilas usadas y equipos desechables.**

Si desea aumentar la duración de las pilas, utilice el suministro de la red. Antes de introducir las pilas, desconecte el enchufe del aparato y el de la toma mural.

## PILAS (OPCIONALES)

1. Abra el compartimento e inserte seis pilas, tipo **R-20**, **UM-1** o **Células D**, (preferiblemente alcalinas) de manera que las polaridades coincidan con los signos "+" y "-" indicados en el compartimento.
2. Cerciórese de que las ha insertado bien y con firmeza y coloque de vuelta la tapa. El aparato está preparado para funcionar.
  - Si se ilumina **BATT LOW**, la energía de las pilas se está agotando.
    - Si las pilas están muy desgastadas, la indicación **BATT LOW** finalmente desaparece.

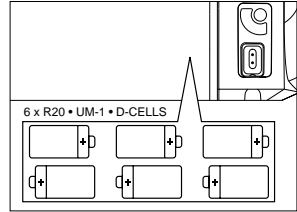

*Una utilización incorrecta de las pilas puede ocasionar un derrame electrolítico y la corrosión del compartimento o provocar un reventón de las mismas. De manera que:*

- No mezcle los tipos de pilas, por ej. las alcalinas con las de carbono-zinc. Utilice únicamente pilas del mismo tipo.
- Cuando vaya a introducir las pilas, no mezcle las gastadas con las nuevas.
- Saque las pilas si no va a usar el aparato durante mucho tiempo.

**Las pilas contienen sustancias químicas, de manera que siga las instrucciones a la hora de deshacerse de ellas.**

**La placa de especificaciones está situada en la parte inferior del equipo.**

## Utilización de la energía CA

1. Compruebe que el voltaje **que se indica en la placa tipo situada en la base del aparato** coincide con el del suministro de la red local. De lo contrario, consulte con su distribuidor o centro de servicio.
2. Si su aparato está equipado con un selector de voltaje, ajústelo para que coincida con el voltaje del suministro de energía local.
3. Conecte el cable de alimentación al enchufe mural para ponerlo en funcionamiento.
4. Para desconectarlo completamente de la red, desenchúfelo de la toma mural.

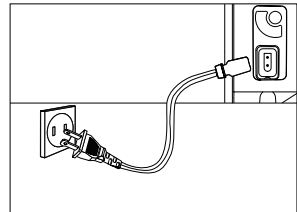

## Encendido y apagado

1. Sitúe el **interruptor POWER** en la posición de la fuente de sonido que desee: **CD**, **TUNER** o **TAPE/off**.  
→ El indicador de función respectivo: **CD**, **TUNER** o **TAPE** se enciende.
2. Para apagar el aparato, coloque el **interruptor POWER** a la posición **TAPE/off** con las teclas de la platina de cinta salidas.  
→ El indicador de función respectivo: **CD**, **TUNER** o **TAPE** se apaga.  
→ La configuración del nivel de volumen y las presintonizaciones de la radio se conservarán en la memoria del equipo.

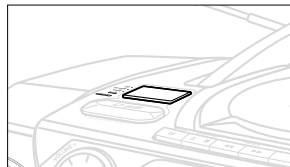

## Ajuste del volumen y sonido

1. Gire el mando **VOLUME** hasta conseguir el nivel deseado.
2. Ajuste el control **DBB** para activar o desactivar la amplificación dinámica de graves.

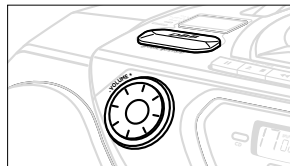

## PHILIPS demo mode (Modo de demostración de PHILIPS)

1. Pulse el botón **STOP ■** del CD, en el equipo o en el mando a distancia, durante 5 segundos.  
→ Después de unos 30 segundos, **PH..IL ..IPS** se desplaza a través de la pantalla.
2. Para volver a la pantalla actual, puede:
  - pulsar cualquier botón de función en el panel frontal. Así se interrumpe el modo de demostración durante 30 segundos o
  - pulsar el botón **STOP ■** del CD durante 5 segundos.**PH..IL ..IPS** se desplazará una vez antes de cancelarse el modo de demostración.

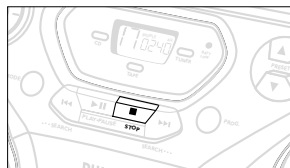

## INFORMACIÓN GENERAL

### Mantenimiento

- No exponga el aparato, las pilas, los CD o las cassetes a la humedad, lluvia, arena o al calor excesivo causado por sistemas de calefacción o la luz directa del sol.
- Para limpiar el aparato, utilice una gamuza suave, ligeramente humedecida. No utilice productos de limpieza que contengan alcohol, amoníaco, bencina o abrasivos ya que éstos pueden dañar la caja.



### Información de seguridad

- Coloque el aparato sobre una superficie lisa para que no quede en posición inclinada. Asegúrese de que la ventilación es adecuada para evitar la acumulación de calor dentro del mismo.
- La parte mecánica del aparato contiene contactos autolubricantes y no se deben engrasar o aceitar.

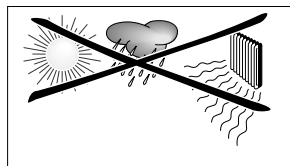

## SINTONIZACIÓN DE EMISORAS DE RADIO

### 1. Seleccione la fuente **RADIO**.

→ El indicador de función se enciende. **FM** aparecerá brevemente en la pantalla y, a continuación, se mostrará la frecuencia de la emisora.

2. Pulse **BAND** una o más veces para seleccionar la banda de frecuencias.

3. Pulse y mantenga apretado **SEARCH** **◀◀** o **▶▶** (en el control remoto, **TUNING** **◀◀** o **▶▶**) y suéltelo cuando la frecuencia comience a cambiar en la pantalla.

→ El sintonizador selecciona automáticamente una estación con la potencia suficiente. La pantalla muestra **SEARCH** durante la sintonización automática.

→ Si se recibe una emisora de FM en estéreo, en la pantalla aparecerá **STEREO**.

4. Repita el paso 3 si fuese necesario hasta que encuentre la emisora que desee.

- Para sintonizar una emisora débil, pulse **SEARCH** **◀◀** o **▶▶** breve y repetidamente hasta encontrar una recepción óptima.

### Para mejorar la recepción de una emisora de radio

- Para **FM**, saque la antena telescópica. Inclíne y gírela. Si la señal es demasiado fuerte, reduzca su longitud (si está muy cerca de un transmisor).

- Para **AM**, el equipo dispone de una antena interna; por tanto, no es necesaria la telescópica. Oriéntela moviendo el equipo completo.

5. Para apagar el aparato, coloque el **interruptor POWER** a la posición **TAPE/OFF** con las teclas de la platina de cinta salidas.

→ El indicador de función se apaga.

### Programación de emisoras de radio

Puede almacenar hasta un total de 30 emisoras en la memoria.

1. Sintonice la emisora que desee (consulte **Sintonización de emisoras de radio**).

2. Pulse **PROG** para activar la programación.

- Pantalla: **PROGRAM** parpadeará.

3. Pulse **PRESET** **▼** o **▲** una o más veces para asignar un número del 1 al 30 a esta emisora.

4. Pulse **PROG** de nuevo para confirmarlo.

- Pantalla: desaparecerá **PROGRAM** y se mostrarán el número de memoria y la frecuencia de la emisora presintonizada.

5. Repita los cuatro pasos anteriores para almacenar otras emisoras.

- Puede sobrescribir una emisora presintonizada almacenando otra frecuencia en su lugar.

### Sintonización de emisoras memorizadas

Pulse **PRESET** **▼** o **▲** hasta que se muestre en la pantalla la emisora que desee.

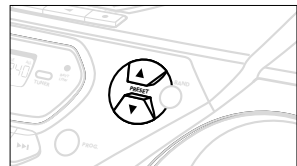
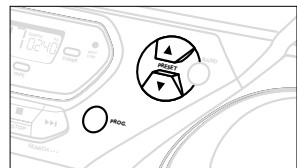
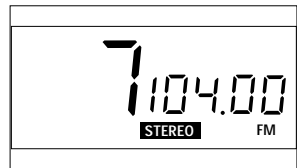
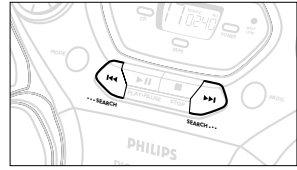

# REPRODUCTOR DE CD

## Reproducción de un CD

1. Seleccione la fuente **CD**.

→ Se mostrará  brevemente.

2. Pulse **OPEN•CLOSE** para abrir el compartimento de CD.



→ Pantalla: aparecerá  OPEN cuando abra la tapa del CD.

3. Inserte un CD o un CD-R(W) con la cara impresa hacia arriba y cierre la tapa.

→ Pantalla: parpadeará  15E cuando el reproductor de CD explora el contenido de un CD. Se mostrarán el número total de pistas y la duración de la reproducción.

4. Pulse **PLAY•PAUSE**  para iniciar la reproducción.

→ Pantalla: aparecerán el número de pista actual y el tiempo de reproducción transcurrido de la pista durante la reproducción del CD.

5. Para detener la reproducción, pulse **PLAY•PAUSE** . Para continuarla, pulse **PLAY•PAUSE**  de nuevo.

→ Cuando se detiene la reproducción, la pantalla se congela y parpadea el tiempo de reproducción transcurrido.

6. Para parar la reproducción del CD, pulse **STOP** .

7. Para apagar el aparato, coloque el **interruptor POWER** a la posición **TAPE/OFF** con las teclas de la platina de cinta salidas.

→ El indicador de función se apaga.

**Nota:** también se parará la reproducción del CD cuando:

– se abre la tapa del CD;



– el CD ha llegado al final;

(excepto si ha seleccionado REPEAT o REPEAT ALL);

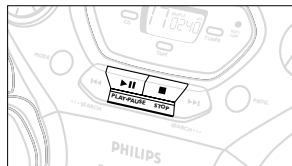
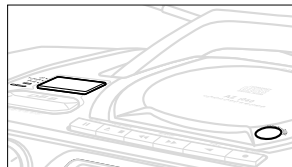
– elecciona otra fuente de sonido: TAPE / TUNER.



## Selección de una pista diferente

• Pulse **SEARCH**  o  una o más veces hasta que aparezca en la pantalla el número de pista que desee.

• Si ha seleccionado un número de pista nada más cargar un CD o si estaba en la posición PAUSE, deberá pulsar **PLAY•PAUSE**

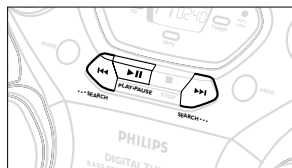

 para iniciar la reproducción.



## Búsqueda de un pasaje dentro de una pista

1. Pulse y mantenga pulsado **SEARCH**  o 

→ El CD se reproducirá a alta velocidad y bajo volumen.

2. Cuando reconozca el pasaje que desee, suelte **SEARCH**  o .

– Continuará la reproducción normal.

**Nota:**

*Durante un programa de CD o si está activo el modo SHUFFLE/ REPEAT, sólo se podrán realizar búsquedas dentro de una pista.*



## Modos de reproducción: SHUFFLE y REPEAT

Puede seleccionar y cambiar los diversos modos de reproducción antes de o durante la misma. Dichos modos pueden combinarse también con PROGRAM.

**SHUFFLE** - todas las pistas del CD o del programa se repiten en orden aleatorio

**SHUFFLE y REPEAT ALL** - para repetir el CD o el programa completo de forma continua y en orden aleatorio

**REPEAT ALL** - para repetir todo el CD o programa

**REPEAT** - para reproducir la pista actual continuamente

1. Para seleccionar el modo de reproducción, pulse el botón **MODE** antes o durante la reproducción hasta que la pantalla muestre la función que desee.

2. Pulse **PLAY•PAUSE ►||** para inicial la reproducción si está en la posición STOP.

3. Para volver a la reproducción normal, pulse el botón **MODE** hasta que no se muestre ninguno de los diversos modos de SHUFFLE / REPEAT.

– También puede pulsar **STOP ■** para cancelar el modo de reproducción.

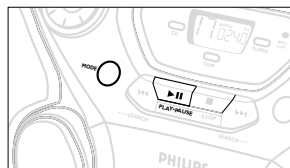

## Programación de números de pistas

Realice la programación en la posición STOP para seleccionar y almacenar las pistas del CD en la secuencia deseada. Si lo desea, puede almacenar cualquier pista más de una vez. Se pueden guardar en la memoria hasta 20 pistas.

1. Use el botón **SEARCH ◀◀ o ▶▶** del equipo, para seleccionar el número de pista que desee.

2. Pulse **PROG**.

→ Pantalla: aparecerán **PROGRAM** y el número de pista seleccionado. También aparecerá **PR 09** brevemente.

→ Si intenta realizar una programación sin seleccionar en primer lugar un número de pista, se mostrará **NO SEL**.

3. Repita los pasos 1 y 2 para seleccionar y almacenar las pistas que desee.

→ Si intenta programar más de 20 pistas, se mostrará **FULL**.

4. Pulse **PLAY•PAUSE ►||** para iniciar la reproducción del programa de CD.

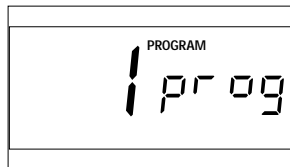
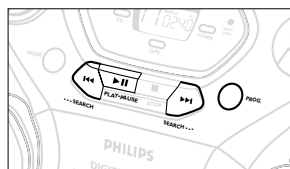

## Revisión del programa

En la posición de parada, pulse y mantenga pulsado **PROG** durante un momento hasta que la pantalla muestre todas las pistas almacenadas en secuencia.

## Borrado de un programa

Puede borrar el programa:

- pulsando **STOP ■** una vez en la posición de parada;
- pulsando **STOP ■** dos veces durante la reproducción;
- pressing the CD door open;
- conmutando a otra fuente: TAPE/TUNER.
- La pantalla muestra '  PR 03 ' brevemente.

## Manejo del reproductor de CD y de los CD

- ¡No toque nunca la lente del CD!
- Si el reproductor de CD no lee los discos correctamente, utilice un disco limpiador antes de llevar el aparato a reparar. Un método diferente de limpieza podría destruir la lente.
- Los cambios repentinos de temperatura en las proximidades pueden provocar una acumulación de humedad en la lente del reproductor de CD. En tal caso, se imposibilitará la reproducción. No intente limpiar la lente, simplemente coloque el aparato en un ambiente cálido hasta que se disipe el vapor.
- Mantenga el compartimento del CD siempre cerrado para evitar la acumulación de polvo en la lente.
- Para extraer un CD de la caja, presione el eje central y levante el CD al mismo tiempo. Agarre el CD por los bordes y para evitar que se raye o se llene de polvo, colóquelo de vuelta en su caja después de utilizarlo.
- Para limpiar el CD, utilice un paño suave sin pelusas y páselo desde el centro hacia los bordes. No utilice productos de limpieza que puedan dañar el disco.
- Nunca escriba o coloque pegatinas en el CD.

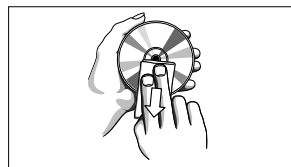
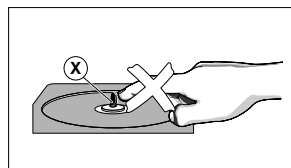

## REPRODUCCIÓN DE UNA CINTA DE CASETE

### 1. Seleccione la fuente **TAPE**.

→ La pantalla mostrará **TAPE** durante el funcionamiento de la cinta, y el indicador de función respectivo se enciende.

### 2. Pulse **STOP•OPEN ■▲** para abrir la tapa del casete.

### 3. Inserte una cinta grabada y cierre la tapa.

### 4. Pulse **PLAY ◀** para iniciar la reproducción.

### 5. Para interrumpir la reproducción, pulse **PAUSE II**. Para continuar, pulse esta tecla de nuevo.

### 6. Pulsando **SEARCH ◀◀ o ▶▶** en el equipo, se puede avanzar rápidamente la cinta en ambas direcciones.

### 7. Para detenerla, pulse **STOP•OPEN ■▲**.

- Las teclas salen automáticamente al final de la cinta y el indicador **TAPE** y la luz de función se apagan, excepto si se ha activado el modo de pausa **PAUSE II**.

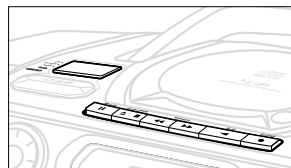



## INFORMACIÓN GENERAL SOBRE LA GRABACIÓN

- En general, se permiten realizar grabaciones siempre y cuando no se infrinjan los derechos de autor o los derechos a terceros.
- La platina de este aparato no es compatible con casetes tipo CHROME (IEC II) o METAL (IEC IV). Utilice únicamente las de tipo NORMAL (IEC I) con las pestañas de protección intactas.
- El nivel óptimo de grabación se ajusta automáticamente. La modificación de los controles **VOLUME** o **DBB** no afectan a la grabación.
- Al principio y al final, durante los 7 segundos que tarda la cinta de guía en pasar por las cabezas de grabación, no se grabará nada.
- Para evitar grabaciones accidentales, rompa la pestaña izquierda. Así ya no se podrá grabar en ese lado.  
Para volver a grabar en ese lado de la casete, cubra el orificio con cinta adhesiva.

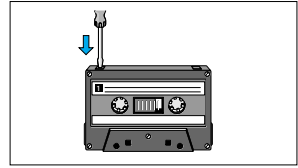

## INICIO DE GRABACIÓN SINCRONIZADA CON EL CD

1. Seleccione la fuente **CD**.
2. Inserte un CD y si lo desea, programe los números de pista.
3. Pulse **STOP-OPEN** **■▲** para abrir la tapa del casete.
4. Inserte una cinta adecuada en la platina del casete y cierre la tapa.
5. Pulse **RECORD** **●** para iniciar la grabación.
  - La reproducción del programa de CD comenzará automáticamente desde el principio del programa. *No es necesario iniciar la reproducción del CD aparte.*

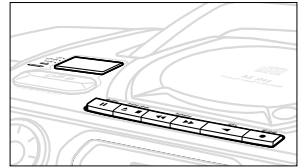

## Para seleccionar y grabar pasajes concretos dentro de una pista

- Pulse y mantenga pulsado el botón **SEARCH** **◀◀** o **▶▶**.
  - Cuando reconozca el pasaje que desee, suelte el botón **SEARCH**. **◀◀** o **▶▶**
  - Para detener la reproducción del CD, pulse **PLAY/PAUSE** **▶▶**.
    - La grabación comenzará desde este punto exacto de la pista cuando pulse **RECORD** **●**.
6. Para interrupciones breves durante la grabación, pulse **PAUSE** **||**.  
Para continuar la grabación, pulse de nuevo **PAUSE** **||**.
  7. Para parar la grabación, pulse **STOP-OPEN** **■▲**.

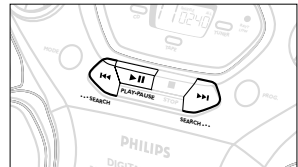

**Grabación de la radio**

1. Sintoniche la emisora de radio que desee (consulte **Sintonización de emisoras de radio**).
2. Pulse **STOP•OPEN** ■▲ para abrir la tapa del casete.
3. Inserte una cinta de casete adecuada en la platina y cierre la tapa.
4. Pulse **RECORD** ● para iniciar la grabación.
5. Para realizar interrupciones breves, pulse **PAUSE II**.  
Para continuar la grabación, pulse de nuevo **PAUSE II**.
6. Para parar la grabación, pulse **STOP•OPEN** ■▲.

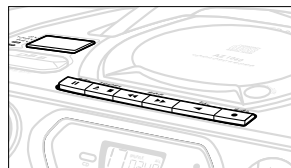
**Mantenimiento de la platina**

Para obtener una grabación o reproducción óptimas, limpie las partes (A), (B) y (C) de la platina cada 50 horas de funcionamiento, o por término medio, una vez al mes. Para limpiar ambas platinas, utilice un trocito de algodón ligeramente humedecido en alcohol o en algún producto especial de limpieza de cabezales.

1. Abra el portacasetes pulsando **STOP•OPEN** ■▲.
2. Pulse **PLAY** ◀ y limpie el rodillo de presión (de goma) (C).
3. Pulse **PAUSE II** y limpie las cabezas magnéticas (A) y también el cabestrante (B).
4. Después de la limpieza, pulse **STOP•OPEN** ■▲.

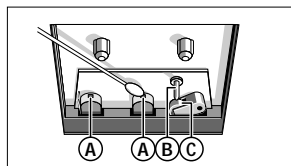

**Nota:** También se pueden limpiar las cabezas pasando una casete de limpieza una vez.

Si ocurre una avería, siga los consejos que se dan más abajo antes de llevar el aparato a reparar. Si, después de haber seguido estos consejos, no logra solucionar el problema, consulte a su distribuidor o centro de servicio.

**PRECAUCIÓN:** *No abra el aparato ya que puede recibir una descarga eléctrica. No trate de reparar el aparato Vd. mismo ya que tal acción invalidaría la garantía.*

## PROBLEMA

- CAUSA POSIBLE
- SOLUCIÓN

### No hay sonido/alimentación eléctrica

- Volumen no ajustado
- Ajuste el volumen
- Auriculares conectados
- Desconéctelos
- Cable de alimentación no conectado o conectado incorrectamente
- Conéctelo adecuadamente

### La radio emite con un zumbido o con ruidos

- Interferencia eléctrica: está demasiado cerca de la TV, VCR o del ordenador
- Aumente la distancia

### Recepción deficiente de la radio

- Señal de radio débil
- FM: oriente la antena telescópica de FM para obtener una recepción óptima
- AM: oriente el equipo para obtener una recepción óptima

### Indicación $\square$ o $\square$ d 15C o $\square$ d Err

- No hay CD insertado
- Inserte un CD
- CD rayado o sucio
- Cambie o limpie el CD, consulte Mantenimiento
- Lentes del láser empañadas
- Espere a que se aclaren

### Indicación $\square$ F d 15C

- El CD-R(W) está vacío o el disco no está finalizado
- Use un CD-R(W) finalizado
- CD rayado o sucio
- Cambie o limpie el CD, consulte el manual de funcionamiento del reproductor de CD

### El CD salta pistas

- El CD está dañado o sucio
- Cambie o limpie el CD
- Está activo el modo SHUFFLE o PROGRAM
- Desactive SHUFFLE o PROGRAM

### Calidad de sonido del casete deficiente

- Polo y suciedad en los cabezales
- Limpie las piezas de la platina, etc., consulte Mantenimiento
- Uso de tipos de casete incompatibles (METAL o CHROME)
- Use sólo casetes tipo NORMAL (IEC I) para grabación

### La grabación no funciona

- Puede estar rota la pestaña del casete
- Coloque un trozo de cinta adhesiva sobre el espacio de la pestaña

**La placa de especificaciones está situada en la parte inferior del equipo.**

# CD Radio Cassette Recorder

## PHILIPS CONSUMER ELECTRONICS COMPANY

A Division of Philips Electronics North America Corporation  
Knoxville, Tennessee 37914-1810, U.S.A.

English

Français

Español

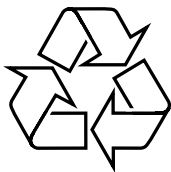

Meet Philips at the Internet <http://www.philipsusa.com>

