

FM/AM Compact Disc Player

Operating Instructions _____ **US**

Mode d'emploi _____ **FR**

Owner's Record

The model and serial numbers are located on the bottom of the unit.

Record these numbers in the space provided below.

Refer to these numbers whenever you call upon your Sony dealer regarding this product.

Model No. CDX-L410X Serial No. _____

For installation and connections, see the supplied installation/connections manual.
En ce qui concerne l'installation et les connexions, consulter le manuel
d'installation/raccordement fourni.



CDX-L410X

Warning

This equipment has been tested and found to comply with the limits for a Class B digital device, pursuant to Part 15 of the FCC Rules. These limits are designed to provide reasonable protection against harmful interference in a residential installation. This equipment generates, uses, and can radiate radio frequency energy and, if not installed and used in accordance with the instructions, may cause harmful interference to radio communications. However, there is no guarantee that interference will not occur in a particular installation. If this equipment does cause harmful interference to radio or television reception, which can be determined by turning the equipment off and on, the user is encouraged to try to correct the interference by one or more of the following measures:

- Reorient or relocate the receiving antenna.
- Increase the separation between the equipment and receiver.
- Connect the equipment into an outlet on a circuit different from that to which the receiver is connected.
- Consult the dealer or an experienced radio/TV technician for help.

You are cautioned that any changes or modifications not expressly approved in this manual could void your authority to operate this equipment.

CAUTION

The use of optical instruments with this product will increase eye hazard.

Welcome !

Thank you for purchasing this Sony Compact Disc Player. You can enjoy its various features even more with:

Optional controller accessory

Card remote commander RM-X114

Table of Contents

Location of controls	4
Precautions	5
Notes on discs	6

Getting Started

Resetting the unit.	7
Detaching the front panel	7
Setting the clock	8

CD Player

Playing a disc.	9
Display items	9
Playing tracks repeatedly	
— Repeat Play	10
Playing tracks in random order	
— Shuffle Play	10

Radio

Storing stations automatically	
— Best Tuning Memory (BTM).	10
Receiving the stored stations.	11
Storing only the desired stations	11

Other Functions

Adjusting the balance and fader	12
Quickly attenuating the sound	12
Canceling the beep sound	12
Setting the equalizer (EQ3).	12

Additional Information

Maintenance	13
Removing the unit.	14
Specifications	15
Troubleshooting	16
Error displays/Messages	17

Location of controls

Refer to the pages listed for details.

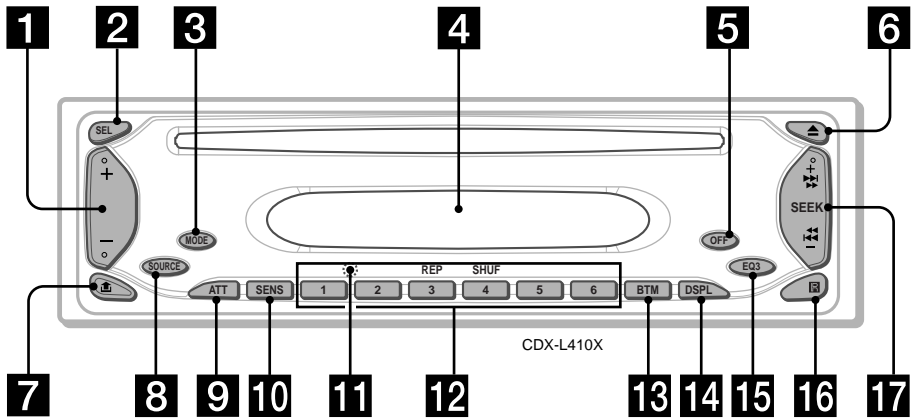

- 1** Volume +/- button
- 2** SEL (select) button
Selecting items.
- 3** MODE button
Changing the operation.
- 4** Display window
- 5** OFF (Stop/Power off) button* 7, 9
- 6** ▲ (eject) button 9
- 7** 📶 (front panel release) button 7
- 8** SOURCE (Power on/Radio/CD) button
Selecting the source.
- 9** ATT (attenuate) button 12
- 10** SENS button 11
- 11** RESET button (located on the front side of the unit, behind the front panel) 7
- 12** Number buttons
Radio:
Storing the desired station on each number button.
CD:
③ : REP 10
④ : SHUF 10

- 13** BTM (Best Tuning Memory) button 10
- 14** DSPL (display mode change) button 8, 9
- 15** EQ3 button 12
- 16** Receptor for the card remote commander
- 17** SEEK +/- button
Radio:
Tuning in stations automatically/finding a station manually.
CD:
Skipping tracks/fast-forwarding, reversing a track.

*** Warning when installing in a car without an ACC (accessory) position on the ignition switch**
After turning off the ignition, be sure to press and hold **OFF** on the unit until the display disappears.
Otherwise, the display does not turn off and this causes battery drain.

Card remote commander RM-X114 (optional)

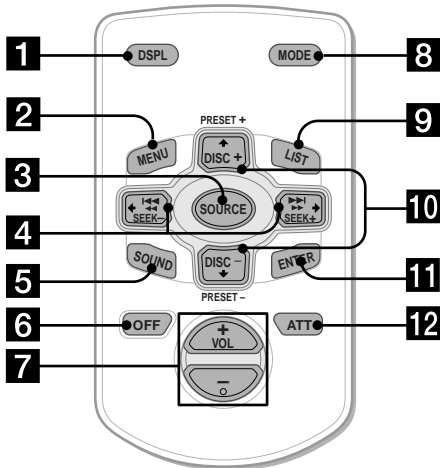

The corresponding buttons of the card remote commander control the same functions as those on this unit.

- 1 DSPL button
- 2 MENU button*
- 3 SOURCE button
- 4 SEEK (+/-) buttons
- 5 SOUND button
- 6 OFF button
- 7 VOL (+/-) buttons
- 8 MODE button
- 9 LIST button*
- 10 DISC*/PRESET (+/-) button
- 11 ENTER button*
- 12 ATT button

* Not available for this unit

Note

If the display disappears by pressing (OFF), it cannot be operated with the card remote commander unless (SOURCE) on the unit is pressed, or a disc is inserted to activate the unit first.

Tip

Refer to "Replacing the lithium battery" for details on how to replace the batteries (page 13).

Precautions

- If your car has been parked in direct sunlight, allow the unit to cool off before operating it.
- Power antenna will extend automatically while the unit is operating.

If you have any questions or problems concerning your unit that are not covered in this manual, please consult your nearest Sony dealer.

Moisture condensation

On a rainy day or in a very damp area, moisture condensation may occur inside the lenses and display of the unit. Should this occur, the unit will not operate properly. In such a case, remove the disc and wait for about an hour until the moisture has evaporated.

To maintain high sound quality

Be careful not to splash juice or other soft drinks onto the unit or discs.

Notes on discs

- To keep the disc clean, do not touch the surface. Handle the disc by its edge.
- Keep your discs in their cases or disc magazines when not in use.
- Do not subject the discs to heat/high temperature. Avoid leaving them in parked cars or on dashboards/rear trays.

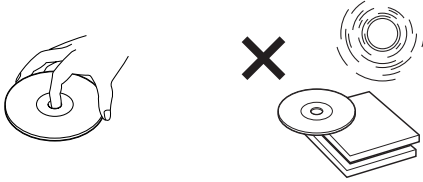

- Do not attach labels, or use discs with sticky ink/residue. Such discs may stop spinning when used, causing a malfunction, or may ruin the disc.

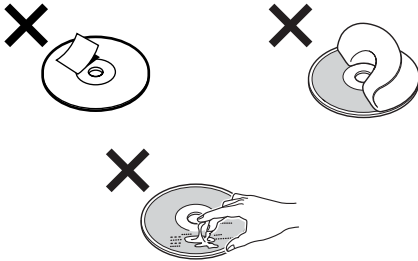

- Do not use any discs with labels or stickers attached. The following malfunctions may result from using such discs:
 - Inability to eject a disc (due to a label or sticker peeling off and jamming the eject mechanism).
 - Inability to read audio data correctly (e.g., playback skipping, or no playback) due to heat shrinking of a sticker or label causing a disc to warp.
- Discs with non-standard shapes (e.g., heart, square, star) cannot be played on this unit. Attempting to do so may damage the unit. Do not use such discs.
- You cannot play 8 cm (3 in) CDs.

- Before playing, clean the discs with a commercially available cleaning cloth. Wipe each disc from the center out. Do not use solvents such as benzine, thinner, commercially available cleaners, or antistatic spray intended for analog discs.



Notes on CD-R/CD-RW discs

- You can play CD-Rs (recordable CDs)/CD-RWs (rewritable CDs) designed for audio use on this unit. Look for these marks to distinguish CD-Rs/CD-RWs for audio use.



These marks denote that a disc is not for audio use.



- Some CD-Rs/CD-RWs (depending on the equipment used for its recording or the condition of the disc) may not play on this unit.
- You cannot play a CD-R/a CD-RW that is not finalized*.

* A process necessary for a recorded CD-R/CD-RW disc to be played on the audio CD player.

Getting Started

Resetting the unit

Before operating the unit for the first time, or after replacing the car battery or changing the connections, you must reset the unit. Remove the front panel and press the RESET button with a pointed object, such as a ball-point pen.



RESET button

Note

Pressing the RESET button will erase the clock setting and some stored contents.

Detaching the front panel

You can detach the front panel of this unit to protect the unit from being stolen.

Caution alarm

If you turn the ignition switch to the OFF position without removing the front panel, the caution alarm will beep for a few seconds. If you connect an optional amplifier and do not use the built-in amplifier, the beep sound will be deactivated.

1 Press **OFF** *.

CD playback or radio reception stops (the key illumination and display remain on).

* If your car has no ACC position on the ignition switch, be sure to turn the unit off by pressing **OFF** until the display disappears to avoid car battery drain.

2 Press , then slide the front panel a little to the left, pull it off towards you.

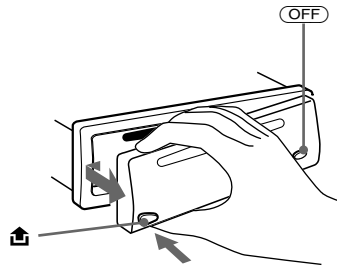

Notes

- If you detach the panel while the unit is still turned on, the power will turn off automatically to prevent the speakers from being damaged.
- Do not drop or put excessive pressure on the front panel and its display window.
- Do not subject the front panel to heat/high temperature or moisture. Avoid leaving it in a parked car or on a dashboard/rear tray.

Tip

When carrying the front panel with you, use the supplied front panel case.

continue to next page →

Attaching the front panel

Attach part **(A)** of the front panel to part **(B)** of the unit as illustrated and push the left side into position until it clicks.

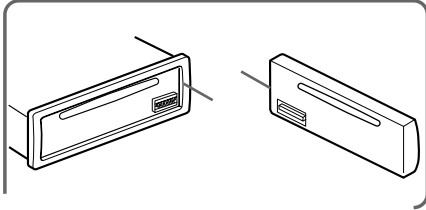
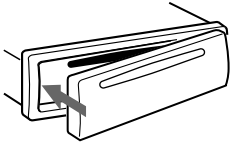

Note
Do not put anything on the inner surface of the front panel.

Setting the clock

The clock uses a 12-hour digital indication.

Example: To set the clock to 10:08

- 1 Press **(DSPL)** for 2 seconds.**
The hour indication flashes.

- 1 Press the volume +/- button to set the hour.**

- 2 Press **(SEL)**.**
The minute indication flashes.

- 3 Press the volume +/- button to set the minute.**

- 2 Press **(DSPL)**.**

The clock starts. After the clock setting is completed, the display returns to normal play mode.

CD Player

Playing a disc

Insert the disc (labeled side up).



Playback starts automatically.

If a disc is already inserted, press **(SOURCE)** repeatedly until “CD” appears to start playback.

To	Press
Stop playback	▲ or (OFF)
Eject the disc	▲
Skip tracks	(SEEK) (-/+)
– Automatic	(◀◀/▶▶)
Music Sensor	[once for each track]
Fast-forward/ reverse	(SEEK) (-/+)
– Manual Search	(◀◀/▶▶)

Notes

- While the first/last track on the disc is playing, if **(SEEK)** (+) or **(SEEK)** (-) is pressed, playback skips to the last/first track of the disc.
- When the last track on the disc is over, playback restarts from the first track of the disc.

Display items

The following items can be displayed.

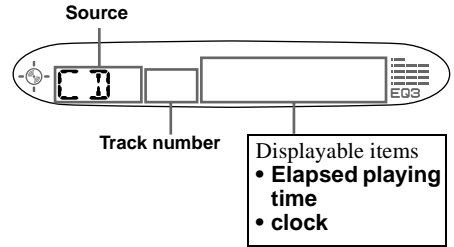

To Press

Switch display item **(DSPL)**

Playing tracks repeatedly

— Repeat Play

The current track will repeat itself when it reaches the end.

During playback, press (3) (REP) until “REP” indicator appears in the display.

“REP” indicator is displayed.

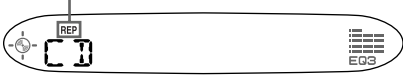

Repeat Play starts.

To return to normal play mode, press (3) (REP) again.

Playing tracks in random order

— Shuffle Play

You can select to play the tracks on the current disc in random order.

During playback, press (4) (SHUF) until “SHUF” indicator appears in the display.

“SHUF” indicator is displayed.



Shuffle Play starts.

To return to normal play mode, press (4) (SHUF) again.

Radio

The unit can store up to 6 stations per band (FM1, FM2, FM3, AM1, and AM2).

Caution

When tuning in stations while driving, use Best Tuning Memory to prevent accidents.

Storing stations automatically

— Best Tuning Memory (BTM)

The unit selects the stations with the strongest signals within the selected band, and stores them in the order of their frequency.

- 1 Press (SOURCE) repeatedly to select the radio.
- 2 Press (MODE) repeatedly to select the band.
- 3 Press (BTM) for 2 seconds.

The unit stores stations in the order of their frequencies on the number buttons.

A beep sounds when the setting is stored.

Notes

- If only a few stations can be received due to weak signals, some number buttons will retain their former settings.
- When a number is indicated in the display, the unit starts storing stations from the one currently displayed.

Receiving the stored stations

- 1 Press **(SOURCE)** repeatedly to select the radio.
- 2 Press **(MODE)** repeatedly to select the band.
- 3 Press the number button (**1** to **6**) on which the desired station is stored.

If preset tuning does not work

— Automatic tuning/Local Seek Mode

Automatic tuning:

Press **(SEEK (+))** or **(SEEK (-))** to search for the station.

Scanning stops when the unit receives a station. Repeat the operation until the desired station is received.

Local Seek Mode:

If the automatic tuning stops too frequently, press **(SENS)** repeatedly until “LCL” indicator appears in the display.

“LCL” indicator is displayed.



Only the stations with relatively strong signals will be tuned in.

To cancel the local seek mode, press **(SENS)** again.

Tip

If you know the frequency of the station you want to listen to, press and hold **(SEEK (+))** or **(SEEK (-))** to locate the approximate frequency, then press **(SEEK (+))** or **(SEEK (-))** repeatedly to fine adjust to the desired frequency (manual tuning).

If FM stereo reception is poor

— Monaural Mode

During radio reception, press **(SENS)** repeatedly until “MONO” indicator appears in the display.

“MONO” indicator is displayed.

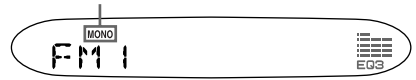

The sound improves, but becomes monaural (“ST” disappears).

To return to normal radio reception mode, press **(SENS)** again.

Storing only the desired stations

You can manually preset the desired stations on any chosen number button.

- 1 Press **(SOURCE)** repeatedly to select the radio.
- 2 Press **(MODE)** repeatedly to select the band.
- 3 Press **(SEEK (+))** or **(SEEK (-))** to tune in the station that you want to store.
- 4 Press the desired number button (**1** to **6**) for 2 seconds until “MEM” appears.

The number button indication appears in the display.

Note

If you try to store another station on the same number button, the previously stored station will be erased.

Other Functions

Adjusting the balance and fader

You can adjust the balance and fader.

- 1 Press **(SEL)** repeatedly until “BAL” or “FAD” appears.

Each time you press **(SEL)**, the item changes as follows:

LOW* → MID* → HI* →
BAL (left-right) → FAD (front-rear)

* When EQ3 is activated (page 12).

- 2 Press the volume +/- button to adjust the selected item.

Note

Adjust within 3 seconds after selecting the item.

Quickly attenuating the sound

Press **(ATT)**.

The “ATT” appears in the display.

To restore the previous volume level, press **(ATT)** again.

Canceling the beep sound

Press **(6)** while pressing **(SEL)** down.

To activate the beep sound again, press these buttons again.

Note

If you connect an optional power amplifier and do not use the built-in amplifier, the beep sound will be deactivated.

Setting the equalizer (EQ3)

You can select an equalizer curve for 7 music types (XPLOD, VOCAL, CLUB, JAZZ, N-AGE, ROCK, CUST, and OFF (equalizer OFF)). You can store a different equalizer setting for each source.

Selecting the equalizer curve

- 1 Press **(SOURCE)** to select a source (Radio or CD).

- 2 Press **(EQ3)** repeatedly until the desired equalizer curve.

Each time you press **(EQ3)**, the item changes.

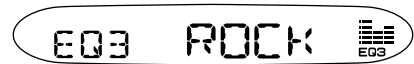

To cancel the equalizing effect, select “OFF.”

Adjusting the equalizer curve

You can store and adjust the equalizer settings for different tone ranges.

- 1 Press **(SOURCE)** to select a source (Radio or CD).

- 2 Press **(EQ3)** repeatedly to select the desired equalizer curve.

- 3 Adjusting the equalizer curve.

- 1 Press **(SEL)** repeatedly to select the desired tone range.

Each time you press **(SEL)**, the tone range changes.

LOW → MID → HI (→ BAL → FAD)

- 2 Press the volume +/- button repeatedly to adjust to the desired volume level.

The volume level is adjustable by 1 dB steps from -10 dB to +10 dB.

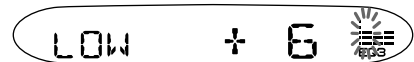

- 3 Repeat step 1 and 2 to adjust the equalizer curve.

To restore the factory-set equalizer curve, press **(SEL)** for 2 seconds.

After 3 seconds, the display returns to normal play mode.

Note

When EQ3 is set to “OFF,” you cannot adjust the equalizer curve settings.

Additional Information

Maintenance

Fuse replacement

When replacing the fuse, be sure to use one matching the amperage rating stated on the original fuse. If the fuse blows, check the power connection and replace the fuse. If the fuse blows again after replacement, there may be an internal malfunction. In such a case, consult your nearest Sony dealer.

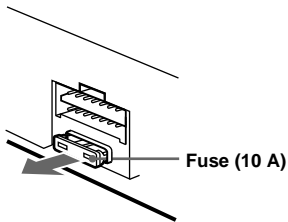

Warning

Never use a fuse with an amperage rating exceeding the one supplied with the unit as this could damage the unit.

Cleaning the connectors

The unit may not function properly if the connectors between the unit and the front panel are not clean. In order to prevent this, detach the front panel (page 7) and clean the connectors with a cotton swab dipped in alcohol. Do not apply too much force. Otherwise, the connectors may be damaged.

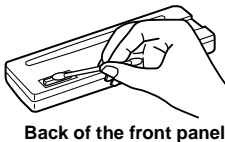
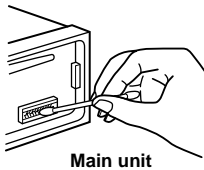

Notes

- For safety, turn off the ignition before cleaning the connectors, and remove the key from the ignition switch.
- Never touch the connectors directly with your fingers or with any metal device.

Replacing the lithium battery

Under normal conditions, batteries will last approximately 1 year. (The service life may be shorter, depending on the conditions of use.) When the battery becomes weak, the range of the card remote commander becomes shorter. Replace the battery with a new CR2025 lithium battery. Use of any other battery may present a risk of fire or explosion.

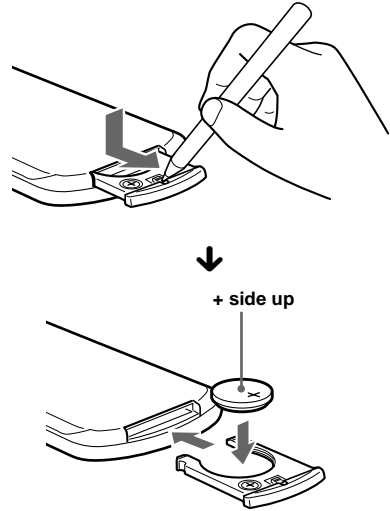

Notes on lithium battery

- Keep the lithium battery out of the reach of children. Should the battery be swallowed, immediately consult a doctor.
- Wipe the battery with a dry cloth to assure a good contact.
- Be sure to observe the correct polarity when installing the battery.
- Do not hold the battery with metallic tweezers, otherwise a short-circuit may occur.

WARNING

Battery may explode if mistreated. Do not recharge, disassemble, or dispose of in fire.

Removing the unit

1 Remove the protection collar.

- ① Detach the front panel (page 7).
- ② Engage the release keys together with the protection collar.

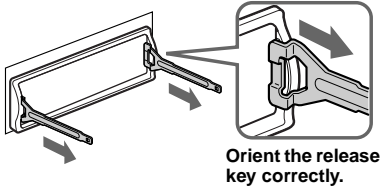

- ③ Pull out the release keys to remove the protection collar.

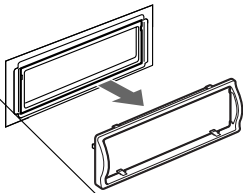

2 Remove the unit.

- ① Insert both release keys together until they click.

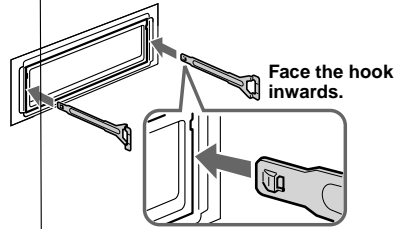

- ② Pull the release keys to unseat the unit.

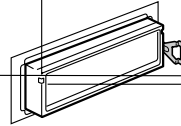

- ③ Slide the unit out of the mounting.

Specifications

AUDIO POWER SPECIFICATIONS

POWER OUTPUT AND TOTAL HARMONIC DISTORTION

22 watts per channel minimum continuous average power into 4 ohms, 4 channels driven from 20 Hz to 20 kHz with no more than 5% total harmonic distortion.

CD Player section

Signal-to-noise ratio	90 dB
Frequency response	10 – 20,000 Hz
Wow and flutter	Below measurable limit

Tuner section

FM

Tuning range	87.5 – 107.9 MHz
Antenna terminal	External antenna connector
Intermediate frequency	10.7 MHz
Usable sensitivity	11 dBf
Selectivity	75 dB at 400 kHz
Signal-to-noise ratio	65 dB (stereo), 68 dB (mono)
Harmonic distortion at 1 kHz	0.7 % (stereo), 0.5 % (mono)
Separation	33 dB at 1 kHz
Frequency response	30 – 15,000 Hz

AM

Tuning range	530 – 1,710 kHz
Antenna terminal	External antenna connector
Intermediate frequency	10.7 MHz/450 kHz
Sensitivity	AM: 30 μ V

Power amplifier section

Outputs	Speaker outputs (sure seal connectors)
Speaker impedance	4 – 8 ohms
Maximum power output	45 W \times 4 (at 4 ohms)

General

Outputs	Audio outputs (rear) Power antenna relay control terminal Power amplifier control terminal
Inputs	Antenna input terminal
Tone controls	Low: ± 10 dB at 60 Hz (XPLOD) Mid: ± 10 dB at 1 kHz (XPLOD) High: ± 10 dB at 10 kHz (XPLOD)
Power requirements	12 V DC car battery (negative ground)
Dimensions	Approx. 178 \times 50 \times 176 mm (7 $\frac{1}{8}$ \times 2 \times 7 in) (w/h/d)
Mounting dimensions	Approx. 182 \times 53 \times 161 mm (7 $\frac{1}{4}$ \times 2 $\frac{1}{8}$ \times 6 $\frac{3}{8}$ in) (w/h/d)
Mass	Approx. 1.2 kg (2 lb 10 oz)
Supplied accessories	Parts for installation and connections Front panel case (1)
Optional accessory	Card remote commander RM-X114

Design and specifications are subject to change without notice.

Troubleshooting

The following checklist will help you remedy problems you may encounter with your unit. Before going through the checklist below, check the connection and operating procedures.

General

No sound.

- Press the volume + button to adjust the volume.
- Cancel the ATT function.
- Set the fader control to the center position for a 2-speaker system.

The contents of the memory have been erased.

- The RESET button has been pressed.
→ Store again into the memory.
- The power cord or battery has been disconnected.
- The power connecting cord is not connected properly.

No beep sound.

- The beep sound is canceled (page 12).
- An optional power amplifier is connected and you are not using the built-in amplifier.

The display disappear from/does not appear in the display window.

- The display disappears if you press and hold **(OFF)**.
→ Press and hold **(OFF)** again until the disappears.
- Remove the front panel and clean the connectors. See “Cleaning the connectors” (page 13) for details.

Stored stations and correct time are erased. The fuse has blown.

Makes noise when the ignition key is in the ON, ACC, or OFF position.

The leads are not matched correctly with the car’s accessory power connector.

No power is being supplied to the unit.

- Check the connection. If everything is in order, check the fuse.
- The car does not have an ACC position.
→ Press **(SOURCE)** (or insert a disc) to turn on the unit.

The power is continuously supplied to the unit.

The car does not have an ACC position.

The power antenna does not extend.

The power antenna does not have a relay box.

CD playback

A disc cannot be loaded.

- Another CD is already loaded.
- The CD has been forcibly inserted upside down or in the wrong way.

Playback does not begin.

- Defective dirty CD.
- CD-R/CD-RW that is not finalized.
- You tried to playback a CD-R/CD-RW not designed for audio use.
- Some CD-Rs/CD-RWs may not play due to its recording equipment or the disc condition.

A disc is automatically ejected.

The ambient temperature exceeds 50°C (122°F).

The operation buttons do not function.

CD will not be ejected.

Press the RESET button.

The sound skips from vibration.

- The unit is installed at an angle of more than 60°.
- The unit is not installed in a sturdy part of the car.

The sound skips.

Dirty or defective disc.

Radio reception

Preset tuning is not possible.

- Store the correct frequency in the memory.
- The broadcast signal is too weak.

The stations cannot be received.

The sound is hampered by noises.

- Connect a power antenna control lead (blue) or accessory power supply lead (red) to the power supply lead of a car's antenna booster. (Only when your car has built-in FM/AM antenna in the rear/side glass.)
- Check the connection of the car antenna.
- The auto antenna will not go up.
 - Check the connection of the power antenna control lead.
- Check the frequency.

Automatic tuning is not possible.

- The local seek mode is set to "ON."
 - Set the local seek mode to "OFF" (page 11).
- The broadcast signal is too weak.
 - Perform manual tuning.

The "ST" indication flashes.

- Tune in the frequency accurately.
- The broadcast signal is too weak.
 - Set the monaural reception mode to "ON" (page 11).

A program broadcast in stereo is heard in monaural.

- The unit is in monaural reception mode.
→ Cancel monaural reception mode (page 11).

Error displays/Messages

Error displays

The following indications will flash for about 5 seconds, and an alarm sound will be heard.



Err04

- A CD is dirty or inserted upside down.
→ Clean or insert the CD correctly.

Err99

- The CD unit cannot be operated because of some problem.
→ Press the RESET button on the unit.

Messages

""
or ""

- You have reached the beginning or the end of the disc and you cannot go any further.

If these solutions do not help improve the situation, consult your nearest Sony dealer.

Félicitations !

Nous vous remercions d'avoir fait l'acquisition de ce lecteur de disques compacts Sony. Vous pouvez profiter encore davantage des multiples fonctions de cet appareil grâce à l'accessoire cité ci-dessous :

Accessoire de commande en option

Mini-télécommande RM-X114

Table des matières

Emplacement des commandes	4
Précautions	5
Remarques sur les disques	6

Préparation

Réinitialisation de l'appareil	7
Retrait de la façade	7
Réglage de l'horloge	8

Lecteur CD

Lecture d'un disque	9
Rubriques d'affichage	9
Lecture de plages en boucle — Lecture répétée	10
Lecture des plages dans un ordre quelconque — Lecture aléatoire	10

Radio

Mémorisation automatique des stations — Mémorisation des meilleurs accords (BTM)	10
Réception des stations mémorisées	11
Mémorisation des stations souhaitées uniquement	11

Autres fonctions

Réglage de la balance gauche-droite et de l'équilibre avant-arrière	12
Atténuation rapide du son	12
Désactivation du bip	12
Réglage de l'égaliseur (EQ3)	12

Informations complémentaires

Entretien	13
Démontage de l'appareil	15
Caractéristiques techniques	16
Dépannage	17
Affichage des erreurs et messages	18

Emplacement des commandes

Pour plus de détails, reportez-vous aux numéros de pages indiqués.

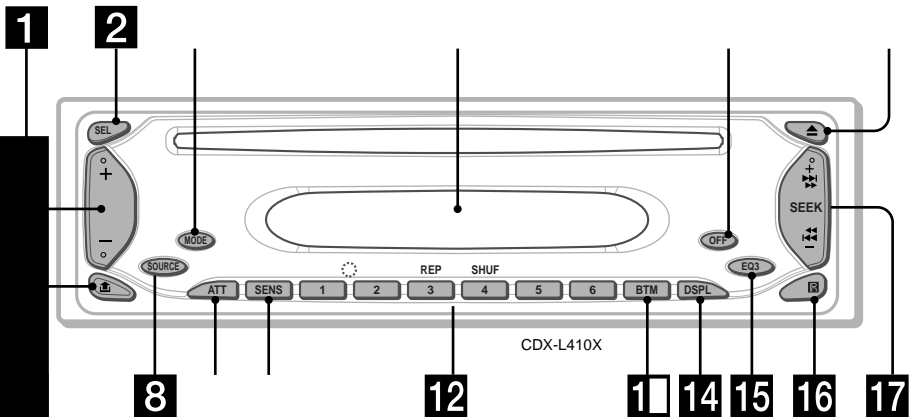

- 1** Touche de volume +/-
- 2** Touche SEL (sélection)
- selection de paramètres.
- 3** Touche MODE
- angement du mode de fonctionnement.
- 4** Bouton d'affichage
- 5** Touche OFF (Arrêt/Mise hors
- ension)* 7, 9
- 6** Touche Δ (éjecter) 9
- 7** Touche \square (déverrouillage de la
- çade) 7
- 8** Touche SOURCE (Mise sous tension/
- radio/CD)
- selection de la source.
- 9** Touche ATT (atténuation du son) 12
- 10** Touche SENS 11
- 11** Touche RESET (située à l'avant de
- ppareil, derrière la façade) 7
- 12** Touches numériques
- radio :
- mémorisation des stations souhaitées sur
- aque touche numérique.
- 13 :
- 14 : REP 10
- 15 : SHUF 10

- 13** Touche BTM (mémorisation des
- meilleurs accords) 10
- 14** Touche DSPL (modification du mode
- d'affichage) 8, 9
- 15** Touche EQ3 12, 13
- 16** Récepteur de la mini-télécommande
- 17** Touche SEEK +/-
- Radio :
- Sélection automatique des stations/recherche
- manuelle d'une station.
- CD :
- Saut de pages ou avance ou retour rapide
- dans une page.

*** Avertissement en cas d'installation de l'appareil dans un véhicule dont le contact ne comporte pas de position ACC (accessoires)**

Après avoir coupé le moteur, n'oubliez pas de maintenir la touche (OFF) enfoncée sur l'appareil jusqu'à ce que l'affichage disparaisse.

Sinon, l'affichage n'est pas désactivé et la batterie du véhicule se décharge.

Mini-télécommande RM-X114 (en option)

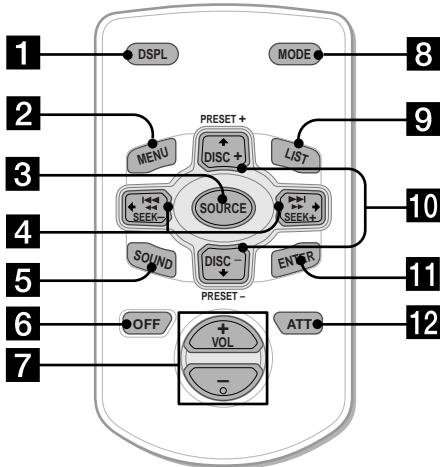

Les touches de la mini-télécommande permettent de commander les mêmes fonctions que les touches correspondantes sur l'appareil.

- 1 Touche DSPL
- 2 Touche MENU*
- 3 Touche SOURCE
- 4 Touches SEEK (+/-)
- 5 Touche SOUND
- 6 Touche OFF
- 7 Touches VOL (+/-)
- 8 Touche MODE
- 9 Touche LIST*
- 10 Touche DISC*/PRESET (+/-)
- 11 Touche ENTER*
- 12 Touche ATT

* Non disponible pour cet appareil

Remarque

Si vous désactivez l'affichage en appuyant sur (OFF), il ne peut pas être réactivé avec la mini-télécommande, sauf si vous activez d'abord l'appareil en appuyant sur la touche (SOURCE) de l'appareil ou en insérant un disque dans le lecteur.

Conseil

Pour obtenir des informations détaillées sur la façon de remplacer la pile, reportez-vous à la section "Remplacement de la pile au lithium" (page 14).

Précautions

- Si votre véhicule est resté stationné en plein soleil, laissez refroidir l'appareil avant de l'utiliser.
- L'antenne électrique se déploie automatiquement lorsque l'appareil fonctionne.

Si vous avez des questions ou des problèmes au sujet de cet appareil qui ne sont pas abordés dans ce mode d'emploi, consultez votre détaillant Sony.

Condensation d'humidité

Par temps de pluie ou dans des régions très humides, de la condensation peut se former à l'intérieur des lentilles et dans l'écran d'affichage de l'appareil. Si cela se produit, l'appareil ne fonctionne pas correctement. Dans ce cas, retirez le disque et attendez environ une heure que l'humidité se soit évaporée.

Pour conserver un son de haute qualité

Veillez à ne pas renverser de jus de fruit ou d'autres boissons sucrées sur l'appareil ou sur les disques.

Remarques sur les disques

- Pour que les disques restent propres, n'en touchez pas la surface. Saisissez les disques par les bords.
- Rangez vos disques dans leur boîtier ou dans un chargeur lorsque vous ne vous en servez pas.
- N'exposez pas les disques à des températures élevées. Évitez de les laisser dans un véhicule en stationnement, sur le tableau de bord ou la plage arrière.

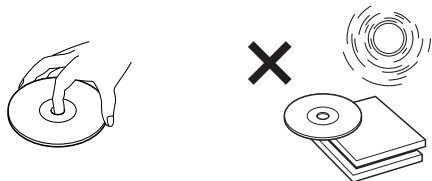

- Ne collez pas d'étiquettes sur les disques et n'utilisez pas de disques rendus collants par de l'encre ou des résidus. De tels disques peuvent s'arrêter de tourner en cours de lecture et provoquer des problèmes de fonctionnement ou être endommagés.

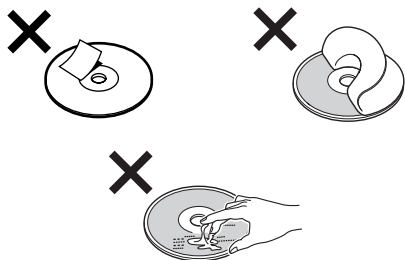

- N'utilisez pas de disques sur lesquels sont collés des étiquettes ou des autocollants. L'utilisation de tels disques peut entraîner les problèmes de fonctionnement suivants :
 - Impossibilité d'éjecter un disque parce que l'étiquette ou l'autocollant se décolle et bloque le mécanisme d'éjection.
 - Erreurs de lecture des données audio (p. ex. sauts de lecture ou aucune lecture) provoquées par une déformation du disque suite au rétrécissement de l'étiquette ou de l'autocollant sous l'effet de la chaleur.
- Les disques de forme non standard (p. ex. en forme de cœur, de carré ou d'étoile) ne peuvent pas être lus avec cet appareil. Vous risquez d'endommager votre lecteur si vous essayez de le faire. N'utilisez pas de tels disques.
- Ce lecteur ne permet pas la lecture des CD de 8 cm (3 po).

- Avant la lecture, nettoyez les disques avec un chiffon de nettoyage disponible dans le commerce. Essayez chaque disque en partant du centre vers l'extérieur. N'utilisez pas de solvants tels que de la benzine, du diluant, des produits de nettoyage ordinaires ou des vaporisateurs antistatiques destinés aux disques de vinyle.



Remarques sur les disques CD-R et CD-RW

- Cet appareil permet la lecture des disques CD-R (CD enregistrables) et CD-RW (CD réinscriptibles) destinés à un usage audio. Repérez l'un des logos ci-dessous pour identifier les disques CD-R et CD-RW à usage audio.



La présence de l'un des logos ci-dessous indique que le CD n'est pas destiné à l'usage audio.



- En fonction de l'appareil utilisé pour l'enregistrement ou de l'état du disque, il est possible que ce lecteur ne puisse pas lire certains disques CD-R ou CD-RW.
- Cet appareil ne permet pas la lecture des CD-R ou CD-RW non finalisés*.

* *Processus nécessaire pour qu'un disque CD-R ou CD-RW enregistré puisse être lu sur un lecteur CD audio.*

Préparation

Réinitialisation de l'appareil

Avant la première mise en service de l'appareil, après avoir remplacé la batterie du véhicule ou modifié les raccordements, vous devez réinitialiser l'appareil.

Retirez la façade, puis appuyez sur la touche RESET avec un objet pointu comme un stylo à bille.

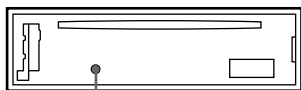

Touche RESET

Remarque

Une pression sur la touche RESET remet l'heure à zéro et efface certaines informations mémorisées.

Retrait de la façade

Vous pouvez retirer la façade de cet appareil pour éviter qu'il ne soit volé.

Alarme d'avertissement

Si vous mettez la clé de contact en position OFF sans ôter la façade, l'alarme d'avertissement retentit pendant quelques secondes.

Si vous raccordez un amplificateur en option et que vous n'utilisez pas l'amplificateur intégré, le bip est désactivé.

1 Appuyez sur **OFF** *.

La lecture du CD ou la réception radio est interrompue (l'éclairage des touches et l'affichage restent allumés).

* Si le contact de votre véhicule n'est pas doté d'une position ACC (accessoires), veuillez à désactiver l'appareil en appuyant sur **OFF** jusqu'à ce que l'affichage disparaisse pour éviter que la batterie du véhicule ne se décharge.

2 Appuyez sur , puis faites glisser légèrement la façade vers la gauche et enlevez-la en tirant vers vous.

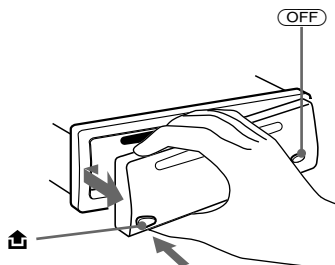

Remarques

- Si vous retirez la façade alors que l'appareil est sous tension, l'alimentation est automatiquement coupée de manière à éviter d'endommager les haut-parleurs.
- N'exercez pas de pression excessive sur la façade (y compris la fenêtre d'affichage) et ne l'échappez pas.
- N'exposez pas la façade à une température ou à un taux d'humidité élevé. Évitez de la laisser dans un véhicule en stationnement ou sur le tableau de bord ou la plage arrière.

Conseil

Lorsque vous transportez la façade, glissez-la dans l'étui fourni à cet effet.

Suite à la page suivante →

Installation de la façade

Fixez la partie **A** de la façade à la partie **B** de l'appareil, tel qu'illustré, puis poussez sur le côté gauche jusqu'au déclic indiquant que la façade est en position.

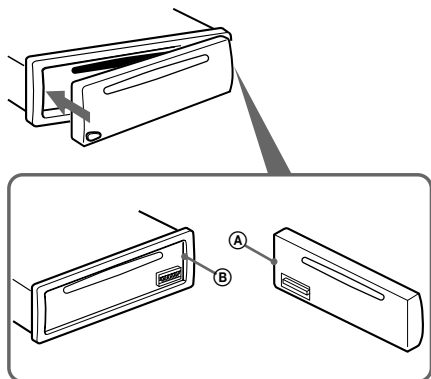

Remarque

Ne posez rien sur la face interne de la façade.

Réglage de l'horloge

L'horloge numérique fonctionne suivant un cycle de 12 heures.

Exemple : Pour régler l'horloge à 10:08

1 Appuyez sur **(DSPL)** pendant 2 secondes.

L'indication des heures clignote.



1 Appuyez sur la touche de volume +/- pour régler l'heure.

2 Appuyez sur **(SEL)**.

L'indication des minutes clignote.

3 Appuyez sur la touche de volume +/- pour régler les minutes.

2 Appuyez sur **(DSPL)**.

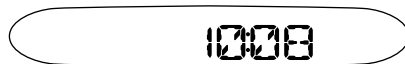

L'horloge démarre. Une fois le réglage de l'horloge terminé, la fenêtre d'affichage revient au mode de lecture normal.

Lecteur CD

Lecture d'un disque

Insérez le disque (côté imprimé vers le haut).



La lecture commence automatiquement.

Si un disque se trouve déjà dans l'appareil, appuyez plusieurs fois sur (SOURCE) jusqu'à ce que l'indication "CD" s'affiche pour lancer la lecture.

Pour	Appuyez sur
interrompre la lecture	▲ ou (OFF)
éjecter le disque	▲
passer d'une plage à l'autre	(SEEK) (-/+) (◀◀/▶▶)
- Accès automatique aux titres	[une fois pour chaque plage]
avancer rapidement ou reculer dans une plage	(SEEK) (-/+) (◀◀/▶▶)
- Recherche manuelle	[maintenez la touche enfoncée jusqu'au point souhaité]

Remarques

- Si vous appuyez sur (SEEK) (+) ou (SEEK) (-) pendant que la première ou la dernière plage est en cours de lecture, la lecture passe à la dernière ou à la première plage du disque.
- Lorsque la dernière plage du disque est terminée, la lecture reprend à partir de la première plage du disque.

Rubriques d'affichage

Les rubriques suivantes sont affichables.

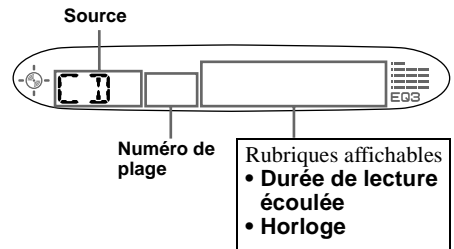

Pour	Appuyez sur
passer d'une rubrique d'affichage à l'autre	(DSPL)

Lecture de plages en boucle

— Lecture répétée

Lorsque la fin de la plage en cours est atteinte, la plage est répétée.

En cours de lecture, appuyez sur
③ (REP) jusqu'à ce que "REP"
s'affiche dans la fenêtre d'affichage.

La lecture répétée commence.

Pour revenir au mode de lecture normal, appuyez de nouveau sur ③ (REP).

Lecture des plages dans un ordre quelconque

— Lecture aléatoire

Vous pouvez choisir de lire les plages du disque en cours dans un ordre aléatoire.

En cours de lecture, appuyez sur
④ (SHUF) jusqu'à ce que "SHUF"
s'affiche dans la fenêtre d'affichage.

La lecture aléatoire commence.

Pour revenir au mode de lecture normal, appuyez de nouveau sur ④ (SHUF).

Radio

L'appareil peut mémoriser jusqu'à 6 stations pour chaque bande de fréquences (FM1, FM2, FM3, AM1 et AM2).

Attention

Pour sélectionner des stations pendant que vous conduisez, utilisez la fonction "Mémorisation des meilleurs accords (BTM)" de façon à réduire les risques d'accident.

Mémorisation automatique des stations

— Mémorisation des meilleurs accords (BTM)

L'appareil sélectionne les stations dont les signaux sont les plus puissants dans la bande sélectionnée et les mémorise dans l'ordre des fréquences.

1 Appuyez plusieurs fois sur SOURCE **pour sélectionner la radio.**

2 Appuyez plusieurs fois sur MODE **pour sélectionner la bande.**

3 Appuyez sur BTM **pendant 2 secondes.**

L'appareil enregistre les stations sur les touches numériques dans l'ordre des fréquences.

Un bip retentit lorsque le réglage est mémorisé.

Remarques

- Si quelques stations seulement peuvent être captées en raison de la faiblesse des signaux, certaines touches numériques conservent leur réglage précédent.
- Si un numéro est affiché à l'écran, l'appareil commence la mémorisation des stations à partir de ce numéro.

Réception des stations mémorisées

- 1 Appuyez plusieurs fois sur (SOURCE) pour sélectionner la radio.
- 2 Appuyez plusieurs fois sur (MODE) pour sélectionner la bande.
- 3 Appuyez sur la touche numérique (1 à 6) sur laquelle la station souhaitée est mémorisée.

Si la fonction de réglage des présélections ne fonctionne pas

— Recherche automatique des fréquences/
Mode de recherche locale

Recherche automatique des fréquences :

Appuyez sur (SEEK) (+) ou (SEEK) (-) pour rechercher la station souhaitée. Le balayage s'interrompt lorsque l'appareil capte une station. Répétez cette opération jusqu'à ce que vous captiez la station souhaitée.

Mode de recherche locale :

Si la recherche automatique des fréquences s'arrête trop fréquemment, appuyez plusieurs fois sur (SENS) jusqu'à ce que "LCL" s'affiche.

L'indicateur "LCL" s'affiche.

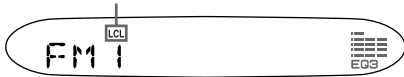

Seules les stations émettant des signaux relativement puissants sont accordées.

Pour annuler le mode de recherche locale, appuyez de nouveau sur (SENS).

Conseil

Si vous connaissez la fréquence de la station que vous souhaitez écouter, maintenez enfoncée la touche (SEEK) (+) ou (SEEK) (-) pour rechercher la fréquence approximative, puis appuyez plusieurs fois sur (SEEK) (+) ou (SEEK) (-) pour ajuster le réglage de la fréquence souhaitée (recherche manuelle de la fréquence).

Si la réception stéréo FM est mauvaise

— Mode mono

En cours de réception radio, appuyez plusieurs fois sur (SENS) jusqu'à ce que "MONO" s'affiche.

L'indicateur "MONO" s'affiche.

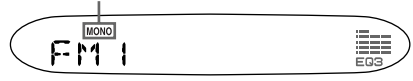

La qualité sonore est améliorée, mais le son est diffusé en mono (l'indication "ST" disparaît).

Pour revenir au mode de réception radio normal, appuyez de nouveau sur (SENS).

Mémorisation des stations souhaitées uniquement

Vous pouvez présélectionner manuellement les stations souhaitées sur les touches numériques de votre choix.

- 1 Appuyez plusieurs fois sur (SOURCE) pour sélectionner la radio.
- 2 Appuyez plusieurs fois sur (MODE) pour sélectionner la bande.
- 3 Pour capter la station que vous souhaitez mémoriser, appuyez sur (SEEK) (+) ou (SEEK) (-).
- 4 Appuyez sur la touche numérique souhaitée (1 à 6) pendant 2 secondes jusqu'à ce que "MEM" s'affiche.
Le numéro de la touche apparaît dans la fenêtre d'affichage.

Remarque

Si vous essayez de mémoriser une autre station sur la même touche numérique, la station mémorisée précédemment est effacée.

Autres fonctions

Réglage de la balance gauche-droite et de l'équilibre avant-arrière

Vous pouvez régler la balance gauche-droite et l'équilibre avant-arrière.

- 1 Appuyez plusieurs fois sur (SEL) jusqu'à ce que l'indication "BAL" ou "FAD" apparaisse.

À chaque pression sur la touche (SEL), la rubrique change de la façon suivante :

LOW* → MID* → HI* →
BAL (gauche-droite) →
FAD (avant-arrière)

* Lorsque EQ3 est activé (page 12).

- 2 Appuyez sur la touche de volume +/- pour régler le paramètre souhaité.

Remarque

Effectuez ce réglage dans les 3 secondes après avoir sélectionné le paramètre.

Atténuation rapide du son

Appuyez sur (ATT).

L'indicateur "ATT" apparaît dans la fenêtre d'affichage.

Pour rétablir le niveau de volume précédent, appuyez de nouveau sur la touche (ATT).

Désactivation du bip

Appuyez simultanément sur (6) et (SEL).

Pour réactiver le bip, appuyez de nouveau sur ces touches.

Remarque

Si vous raccordez un amplificateur de puissance en option et que vous n'utilisez pas l'amplificateur intégré, le bip est désactivé.

Réglage de l'égaliseur (EQ3)

Vous pouvez sélectionner une courbe d'égaliseur pour 7 types de musique (XPLD, VOCAL, CLUB, JAZZ, N-AGE, ROCK, CUST et OFF (égaliseur désactivé)).

Vous pouvez sauvegarder un réglage d'égaliseur différent pour chaque source.

Sélection de la courbe d'égaliseur

- 1 Appuyez sur (SOURCE) pour sélectionner une source (Radio ou CD).
- 2 Appuyez plusieurs fois sur (EQ3) jusqu'à ce que la courbe d'égaliseur souhaitée s'affiche.
À chaque pression sur la touche (EQ3), le paramètre change.

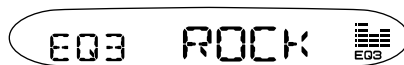

Pour annuler l'effet de l'égaliseur, sélectionnez "OFF".

Réglage de la courbe de l'égaliseur

Vous pouvez mémoriser et régler les paramètres de l'égaliseur pour différentes plages de tonalité.

- 1 Appuyez sur **(SOURCE)** pour sélectionner une source (Radio ou CD).
- 2 Appuyez plusieurs fois sur **(EQ3)** pour sélectionner la courbe d'égaliseur souhaitée.
- 3 Réglage de la courbe d'égaliseur.

- 1 Appuyez plusieurs fois sur **(SEL)** pour sélectionner la plage de tonalité souhaitée.

À chaque pression sur la touche **(SEL)**, la plage de tonalité change.

LOW → MID → HI (→ BAL → FAD)

- 2 Appuyez plusieurs fois sur la touche de volume +/- pour régler le niveau de volume souhaité.

Le niveau de volume peut être réglé par incréments de 1 dB, de -10 dB à +10 dB.

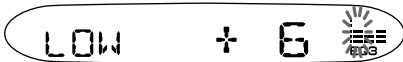

- 3 Répétez les étapes 1 et 2 pour régler la courbe de l'égaliseur.

Pour restaurer la courbe par défaut de l'égaliseur, appuyez sur la touche **(SEL)** pendant 2 secondes.

Après 3 secondes, l'affichage revient en mode de lecture normal.

Remarque

Lorsque EQ3 est réglé à "OFF", vous ne pouvez pas régler les paramètres de la courbe de l'égaliseur.

Informations complémentaires

Entretien

Remplacement du fusible

Lors du remplacement du fusible, veillez à utiliser un fusible dont la capacité, en ampères, correspond à celle indiquée sur l'ancien fusible. Si le fusible fond, vérifiez le branchement de l'alimentation et remplacez le fusible. Si le nouveau fusible fond également, il est possible que l'appareil soit défectueux. Le cas échéant, consultez votre détaillant Sony le plus proche.

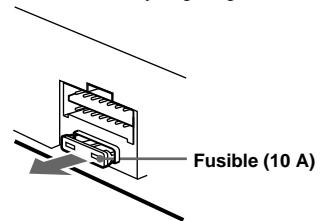

Avertissement

Ne jamais utiliser de fusible dont la capacité en ampères dépasse celle du fusible fourni avec l'appareil, car cela pourrait endommager l'appareil.

Suite à la page suivante →

Nettoyage des connecteurs

L'appareil peut ne pas fonctionner correctement si les connecteurs entre l'appareil et la façade sont souillés. Pour éviter cette situation, retirez la façade (page 7) et nettoyez les connecteurs avec un coton-tige imbibé d'alcool. N'exercez pas une pression trop forte, car les connecteurs pourraient être endommagés.

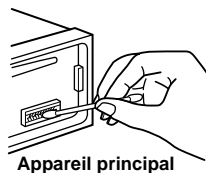

Appareil principal

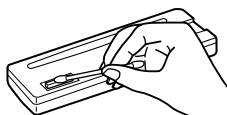

Arrière de la façade

Remarques

- Pour plus de sécurité, coupez le moteur avant de nettoyer les connecteurs et retirez la clé du contact.
- Ne touchez jamais les connecteurs directement avec les doigts ou avec un objet métallique.

Remplacement de la pile au lithium

Dans des conditions d'utilisation normales, la pile dure environ 1 an (en fonction des conditions d'utilisation, sa durée de vie peut être plus courte). Lorsque la pile est faible, la portée de la mini-télécommande diminue. Remplacez la pile par une nouvelle pile CR2025 au lithium. L'utilisation de tout autre type de pile pose un risque d'incendie ou d'explosion.

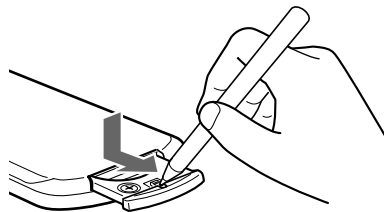

pôle + vers le haut

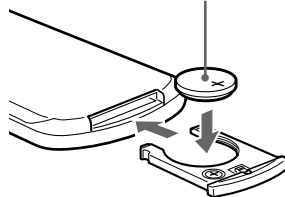

Remarques sur la pile au lithium

- Tenir la pile au lithium hors de la portée des enfants. En cas d'ingestion de la pile, consulter immédiatement un médecin.
- Essuyer la pile avec un chiffon sec pour assurer un bon contact.
- Veiller à respecter la polarité lors de l'installation de la pile.
- Ne pas tenir la pile avec des pinces métalliques, car cela pose un risque de court-circuit.

ATTENTION

Utilisée de façon incorrecte, la pile peut exploser. Ne pas la recharger, la démonter ni la jeter au feu.

Caractéristiques techniques

Lecteur CD

Rapport signal/bruit	90 dB
Réponse en fréquence	10 – 20.000 Hz
Pleurage et scintillement	En dessous du seuil mesurable

Radio

FM

Plage de syntonisation	87,5 – 107,9 MHz
Borne d'antenne	Connecteur d'antenne externe
Fréquence intermédiaire	10,7 MHz
Sensibilité utile	11 dBf
Sélectivité	75 dB à 400 kHz
Rapport signal/bruit	65 dB (stéréo), 68 dB (mono)
Distorsion harmonique à 1 kHz	0,7 % (stéréo), 0,5 % (mono)
Séparation	33 dB à 1 kHz
Réponse en fréquence	30 – 15.000 Hz

AM

Plage de syntonisation	530 – 1.710 kHz
Borne d'antenne	Connecteur d'antenne externe
Fréquence intermédiaire	10,7 MHz/450 kHz
Sensibilité	AM : 30 μ V

Amplificateur de puissance

Sorties	Sorties de haut-parleurs (connecteurs de sécurité)
Impédance des haut-parleurs	4 – 8 ohms
Puissance de sortie maximale	45 W \times 4 (à 4 ohms)

Généralités

Sorties	Sorties audio (arrière) Borne de commande de relais d'antenne électrique Borne de commande d'amplificateur de puissance Borne d'entrée de l'antenne
Entrées	Bas: ± 10 dB à 60 Hz (XPLOD) Moyen: ± 10 dB à 1 kHz (XPLOD) Haut: ± 10 dB à 10 kHz (XPLOD)
Commandes de tonalité	Batterie de voiture 12 V CC (masse reliée au négatif)
Alimentation requise	Environ 178 \times 50 \times 176 mm (7 $\frac{1}{8}$ \times 2 \times 7 po) (l/h/p)
Dimensions	Environ 182 \times 53 \times 161 mm (7 $\frac{1}{4}$ \times 2 $\frac{1}{8}$ \times 6 $\frac{3}{8}$ po) (l/h/p)
Dimensions du support	Environ 1,2 kg (2 liv 10 on)
Poids	Composants destinés à l'installation et au raccordement
Accessoires fournis	Étui pour la façade (1)
Accessoire en option	Mini-télécommande RM-X114

La conception et les caractéristiques techniques sont sujettes à modification sans préavis.

Dépannage

La liste de contrôle suivante vous aidera à remédier aux problèmes que vous pourriez rencontrer avec cet appareil.

Avant de passer en revue la liste ci-dessous, vérifiez les procédures de raccordement et d'utilisation.

Généralités

Aucun son n'est produit.

- Appuyez sur la touche de volume + pour régler le volume.
- Désactivez la fonction ATT.
- Pour un système à 2 haut-parleurs, réglez la commande d'équilibre avant-arrière à la position médiane.

Le contenu de la mémoire a été effacé.

- La touche RESET a été enfoncée.
→ Recommencez la procédure d'enregistrement dans la mémoire.
- Le câble d'alimentation ou la batterie a été déconnecté.
- Le câble d'alimentation n'est pas raccordé correctement.

Aucun bip ne se fait entendre.

- Le bip est désactivé (page 12).
- Un amplificateur de puissance en option est raccordé et vous n'utilisez pas l'amplificateur intégré.

L'affichage disparaît de la fenêtre d'affichage ou il ne s'affiche pas.

- L'affichage est désactivé si vous maintenez la touche **(OFF)** enfoncée.
→ Maintenez de nouveau la touche **(OFF)** enfoncée jusqu'à ce que l'affichage apparaisse.
- Retirez la façade et nettoyez les connecteurs. Reportez-vous à la section "Nettoyage des connecteurs" (page 14) pour plus de détails.

Les stations mémorisées sont effacées et l'heure est remise à zéro.

Le fusible a fondu.

Émission de bruits lorsque la clé de contact est en position ON, ACC ou OFF.

Les câbles ne sont pas raccordés correctement au connecteur d'alimentation du véhicule destiné aux accessoires.

L'appareil n'est pas alimenté.

- Vérifiez les raccordements. Si tout est en ordre, vérifiez le fusible.
- Le véhicule n'est pas équipé d'une position ACC (accessoires).
→ Appuyez sur **(SOURCE)** (ou insérez un disque) pour activer l'appareil.

L'appareil est alimenté en permanence.

Le véhicule n'est pas équipé d'une position ACC (accessoires).

L'antenne électrique ne se déploie pas.

L'antenne électrique ne dispose pas d'un boîtier de relais.

Lecture de CD

Impossible d'introduire un disque.

- Un autre CD est déjà en place.
- Le CD a été introduit de force à l'envers ou dans le mauvais sens.

La lecture ne commence pas.

- Le CD est sale et défectueux.
- CD-R ou CD-RW non finalisé.
- Vous avez essayé de lancer la lecture d'un disque CD-R ou CD-RW qui n'est pas conçu pour une utilisation audio.
- En fonction de l'appareil utilisé pour l'enregistrement ou de l'état du disque, certains disques CD-R ou CD-RW peuvent ne pas être lus.

Un disque est automatiquement éjecté.

La température ambiante dépasse 50 °C (122 °F).

Les touches de commande ne fonctionnent pas.

Impossible d'éjecter le CD.

Appuyez sur la touche RESET.

Des sauts de lecture se produisent à cause de vibrations.

- L'appareil est installé suivant un angle supérieur à 60°.
 - L'appareil n'est pas installé à un endroit suffisamment stable du véhicule.
-

Le son saute.

Le disque est encrassé ou défectueux.

Suite à la page suivante →

Réception radio

Impossible de capter une présélection.

- Enregistrez la fréquence correcte dans la mémoire.
- Le signal capté est trop faible.

Impossible de capter des stations.

Le son est parasité.

- Raccordez un fil de commande d'antenne électrique (bleu) ou un fil d'alimentation d'accessoire (rouge) au câble d'alimentation de l'amplificateur d'antenne du véhicule. (Uniquement si votre véhicule est équipé d'une antenne FM/AM intégrée dans la vitre arrière/latérale.)
- Vérifiez le raccordement de l'antenne du véhicule.
- L'antenne automatique ne se déploie pas.
→ Vérifiez le raccordement du fil de commande de l'antenne électrique.
- Vérifiez la fréquence.

Le réglage automatique des stations est impossible.

- Le mode de recherche locale est réglé à "ON".
→ Réglez le mode de recherche locale à "OFF" (page 11).
- Le signal capté est trop faible.
→ Réglez manuellement la fréquence.

L'indicateur "ST" clignote.

- Réglez la fréquence correctement.
- Le signal capté est trop faible.
→ Réglez le mode de réception mono à "ON" (page 11).

Une émission en stéréo est entendue en mode mono.

- L'appareil est en mode de réception mono.
→ Désactivez le mode de réception mono (page 11).

Affichage des erreurs et messages

Affichage des erreurs

Les indications suivantes clignotent pendant environ 5 secondes et une alarme retentit.

Err04

- Le CD est sale ou inséré à l'envers.
→ Nettoyez le CD ou insérez-le correctement.

Err99

- Le lecteur CD ne peut pas fonctionner en raison de certains problèmes.
→ Appuyez sur la touche RESET de l'appareil.

Messages

"■■■■■■ ■■■■■■" ou "■■■■■■ ■■■■■■"

- Vous avez atteint le début ou la fin du disque et vous ne pouvez pas aller plus loin.

Si ces solutions ne permettent pas d'améliorer la situation, consultez votre détaillant Sony le plus proche.

<http://www.sony.net/>

Sony Corporation Printed in Korea
