

Super Audio CD Player

Operating Instructions _____ **GB**

Mode d'emploi _____ **FR**

Bedienungsanleitung _____ **DE**

Manual de instrucciones _____ **ES**



SUPER AUDIO CD



SCD-XA777ES

SCD-XA333ES

WARNING

To prevent fire or shock hazard, do not expose the unit to rain or moisture.

To avoid electrical shock, do not open the cabinet.

Refer servicing to qualified personnel only.

To prevent fire, do not cover the ventilation of the apparatus with newspapers, table-cloths, curtains, etc. And don't place lighted candles on the apparatus.

To prevent fire or shock hazard, do not place objects filled with liquid, such as vases, on the apparatus.

This appliance is classified as a CLASS 1 LASER product.

The CLASS 1 LASER PRODUCT MARKING is located on the rear exterior.

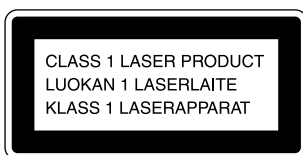

Don't throw away the battery with general house waste, dispose of it correctly as chemical waste.

Welcome!

Thank you for purchasing the Sony Super Audio CD Player. Before operating the unit, please read this manual thoroughly and retain it for future reference.

About This Manual

The instructions in this manual are for SCD-XA777ES and SCD-XA333ES. SCD-XA777ES is the model used for illustration purposes only. Any difference in operation is clearly indicated in the text, for example, "SCD-XA777ES only."

Conventions

- Instructions in this manual describe the controls on the player. You can also use the controls on the remote if they have the same or similar names as those on the player.
- The following icons are used in this manual:



Indicates that you can do the task using the remote.



Indicates hints and tips for making the task easier.

Features

About the Super Audio CD

- Super Audio CD is a new high-quality audio disc standard where music is recorded in the DSD (Direct Stream Digital) format (conventional CDs are recorded in the PCM format). The DSD format, using a sampling frequency 64 times higher than that of a conventional CD, and with 1-bit quantization, achieves both a wide frequency range and a wide dynamic range across the audible frequency range, and so provides music reproduction extremely faithful to the original sound.
- The Super Audio CD has two types; a 2 channel stereo disc and a Multi-channel disc which holds up to 6 independent channels. The multi-channel characteristic of the Super Audio CD features a speaker allocation system basically similar to the 5.1 channel output of current AV systems.

Features of the player

This player is designed to play back 2-channel and multi-channel Super Audio CDs, and conventional CDs, and provides the following features:

- Mounted with a Discrete Dual Laser Optical Pickup, capable of reading a Super Audio CD or conventional CD depending on the exclusive wavelength.
- Quicker track access performance enabled by an advanced servo mechanism.
- A Multi-Channel Management function that allows you to adjust the multi-channel playback environment according to the allocation and size of your speakers.
- A Super Audio D/A Converter and Direct Digital Sync System, which allows higher-quality sound reproduction.

Others

- A Super Audio CD can mark up to 255 track/index numbers. This feature applies to SCD-XA777ES/XA333ES.
- The supplied remote is capable of controlling both the SCD-XA777ES/XA333ES and a conventional Sony CD player.

TABLE OF CONTENTS

Getting Started 4

- Before You Start the Hookup 4
- Hooking Up the Audio Components 5

Location and Functions of Parts 8

- Front Panel Parts Descriptions 8
- Rear Panel Parts Descriptions 10
- Remote Parts Descriptions 11

Playing Discs 12

- Compatible Disc Types 12
- Playing a Disc 14
- Using the Display 15
- Locating a Specific Track 18
- Locating a Particular Point in a Track 18
- Playing Tracks Repeatedly 19
- Playing Tracks in Random Order (Shuffle Play) 20
- Creating Your Own Programme (Programme Play) 21
- Listening to a CD Using a Filter (Digital Filter Function) 22
- Setting the DIGITAL OUT to on/off 22
- Selecting the default playback area 22
- Listening to a Multi-channel Super Audio CD (Multi-channel management function) 23

GB

Additional Information 26

- Precautions 26
- Notes on Discs 27
- Troubleshooting 28
- Specifications 28
- Index 29

Getting Started

This chapter provides information on the supplied accessories and how to connect various audio components to the Super Audio CD player. Be sure to read this chapter thoroughly before you actually connect anything to the player.

Before You Start the Hookup

Checking the supplied accessories

This player comes with the following items:

- Audio connecting cord (SCD-XA777ES)
phono jack × 2 (Red and White) ↔ phono jack × 2 (Red and White) (3)
phono jack × 1 (Black) ↔ phono jack × 1 (Black) (2) (SCD-XA333ES)
phono jack × 2 (Red and White) ↔ phono jack × 2 (Red and White) (2)
phono jack × 1 (Black) ↔ phono jack × 1 (Black) (2)
- Remote commander RM-SX700 (1)
- R6 (size-AA) batteries (2)
- Mains lead (1) (SCD-XA777ES only)

Inserting batteries into the remote

Insert two R6 (size-AA) batteries into the battery compartment with the + and – correctly oriented to the markings. When using the remote, point it at the remote sensor  on the player.

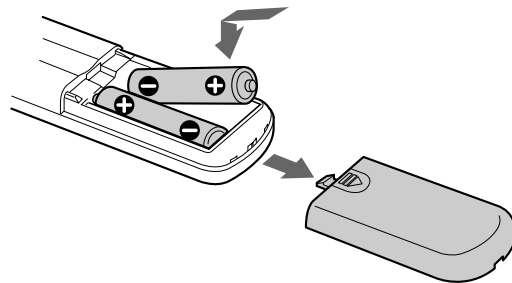

When to replace the batteries

Under normal conditions, the batteries should last for about six months. When the remote no longer operates the player, replace both batteries with new ones.

Notes

- Do not leave the remote in an extremely hot or a humid place.
- Do not drop any foreign object into the remote casing, particularly when replacing the batteries.
- Do not use a new battery with an old one.
- Do not expose the remote sensor to direct sunlight or lighting apparatus. Doing so may cause a malfunction.
- If you do not intend to use the remote for an extended period of time, remove the batteries to avoid possible damage from battery leakage and corrosion.

Hooking Up the Audio Components

Connect the Super Audio CD player to an audio component. Be sure to turn off the power of all components before making connections and connect securely to prevent noise.

When you have an amplifier equipped with the 5.1CH input jacks (multi-channel amplifier, AV amplifier, etc.) and connect the player and the amplifier via ANALOG 5.1CH OUT jacks, you can play a multi-channel Super Audio CD and enjoy the multi-channel playback. For normal playback, connect the player and an amplifier via ANALOG 2CH OUT jacks.

Connecting via ANALOG 5.1CH OUT jacks

Use audio connecting cords for this connection. Connect the ANALOG 5.1CH OUT jacks (FRONT L/R, SURR L/R, CENTER, SUBWOOFER) to the corresponding jacks of your amplifier. For FRONT or SURR connection, use the connecting cords (Red and White jacks) and be sure to match the colour-coded pin to the appropriate jacks: white (left) to white and red (right) to red. For CENTER and SUB WOOFER connection, use the connecting cords (Black).

FRONT or SURR connection

Audio connecting cords (Red and White) (supplied)

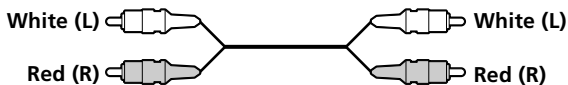

CENTER or SUB WOOFER connection

Audio connecting cords (Black) (supplied)



Notes

- When you make the Multi-channel connection, connect the ANALOG 2CH OUT jacks also using another audio connecting cord so that you can play a CD (or SACD) when you set the input selector of your amplifier to CD (or SACD) input .
- During playback of a conventional CD or a 2CH Super Audio CD, no signal is output from the ANALOG 5.1CH FRONT L/R jacks. Instead, the signal is output in high quality from the ANALOG 2CH OUT jacks (see page 7). (SCD-XA777ES only)
- During playback of a conventional CD or a 2CH Super Audio CD, the same signal that is output from the ANALOG 2CH OUT jacks is also output from the ANALOG 5.1CH FRONT L/R jacks. (SCD-XA333ES only)
- During playback of a Multi-channel Super Audio CD, no signal is output from the ANALOG 2CH OUT jacks. (SCD-XA777ES only)
- During playback of a Multi-channel Super Audio CD, the same signal that is output from the ANALOG 5.1CH FRONT L/R jacks is also output from the ANALOG 2CH OUT jacks. (The down mixed signal of the Multi-channel signal is not played back.) (SCD-XA333ES only)
- There are 5CH, 4CH, and 3CH Super Audio CD. When you play these disc, the signal does not output from all the jacks of the ANALOG 5.1CH OUT. For details of the playback, see the cover or instructions of the Super Audio CD.

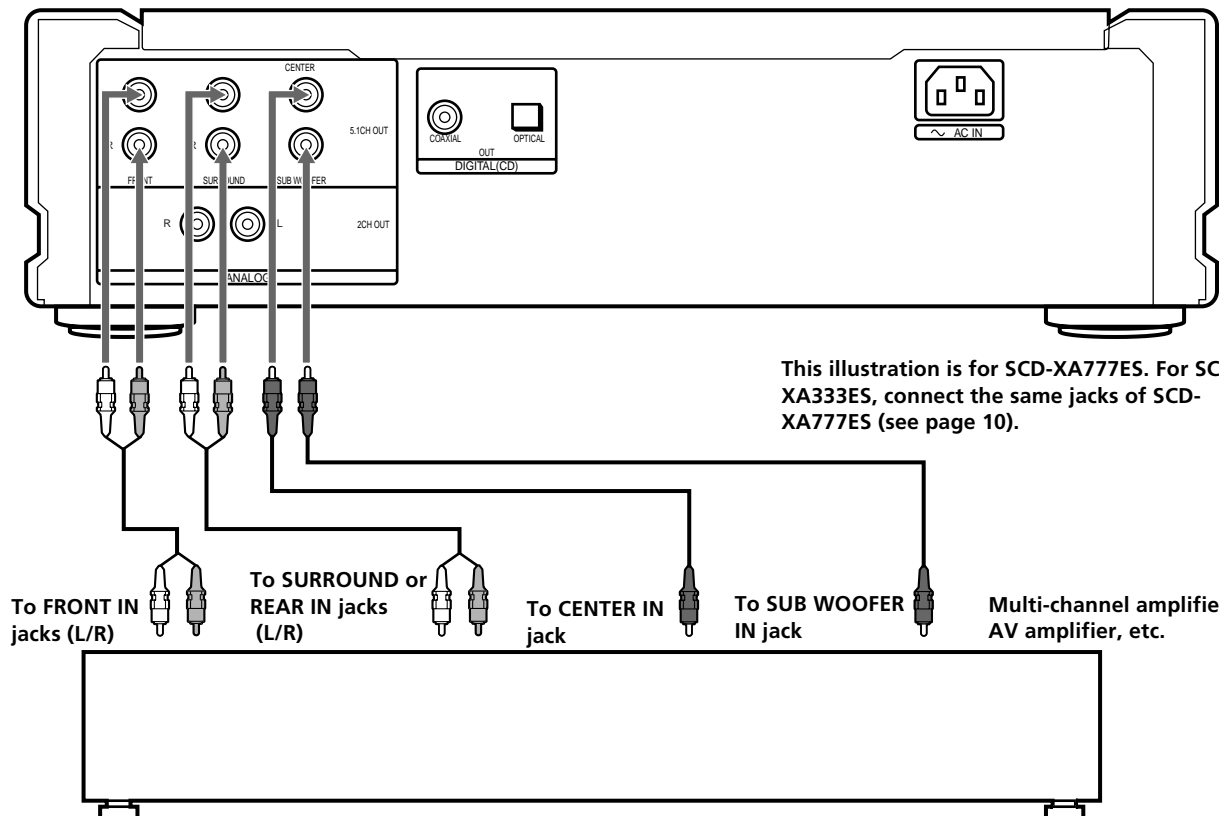

Hooking Up the Audio Components

Connecting via ANALOG 2CH OUT jacks

Use an audio connecting cords for this connection. Connect the ANALOG 2CH OUT L/R jacks to the CD (SACD) input jacks of your amplifier. Be sure to match the colour-coded pin to the appropriate jacks: white (left) to white and red (right) to red.

SCD-XA777ES

Audio connecting cords (Red and White) (supplied)

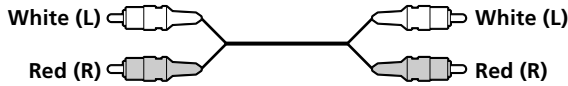

SCD-XA333ES

Audio connecting cords (Red and White) (not supplied*)

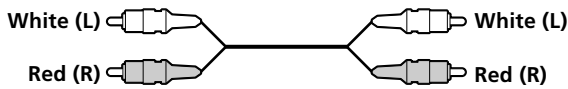

* If you do not make the ANALOG 5.1 CH connection (page 5), you can use the supplied audio connecting cable for the ANALOG 2CH connection.

Notes

- During playback of a Multi-channel Super Audio CD, no signal is output from the ANALOG 2CH OUT jacks. (SCD-XA777ES only)
- During playback of a Multi-channel Super Audio CD, the same signal that is output from the ANALOG 5.1CH FRONT L/R jacks is also output from the ANALOG 2CH OUT jacks. (The down mixed signal of the Multi-channel signal is not played back.) (SCD-XA333ES only)

About the ANALOG 2CH OUT (SCD-XA777ES only)

When you play a conventional CD or a 2CH Super Audio CD, the stereo signal is sent to the FRONT, SURROUND, and CENTER/SUB WOOFER D/A Converters, and each signal is combined after D/A conversion, then combined signal is output from the 2CH OUT jacks.

Since each digital signal is converted to analog signal by three converters, this system offers a three-fold improvement in a signal quality and a root three-fold in noise ratio, and results in improvement in a signal to noise ratio. Therefore, the high quality signal is output from the ANALOG 2CH OUT jacks. However, because of the system, no signal is output from the ANALOG 2CH OUT jacks during playback of a Multi-channel Super Audio CD. Similarly, no signal is output from the PHONES jack during playback of a Multi-channel Super Audio CD.

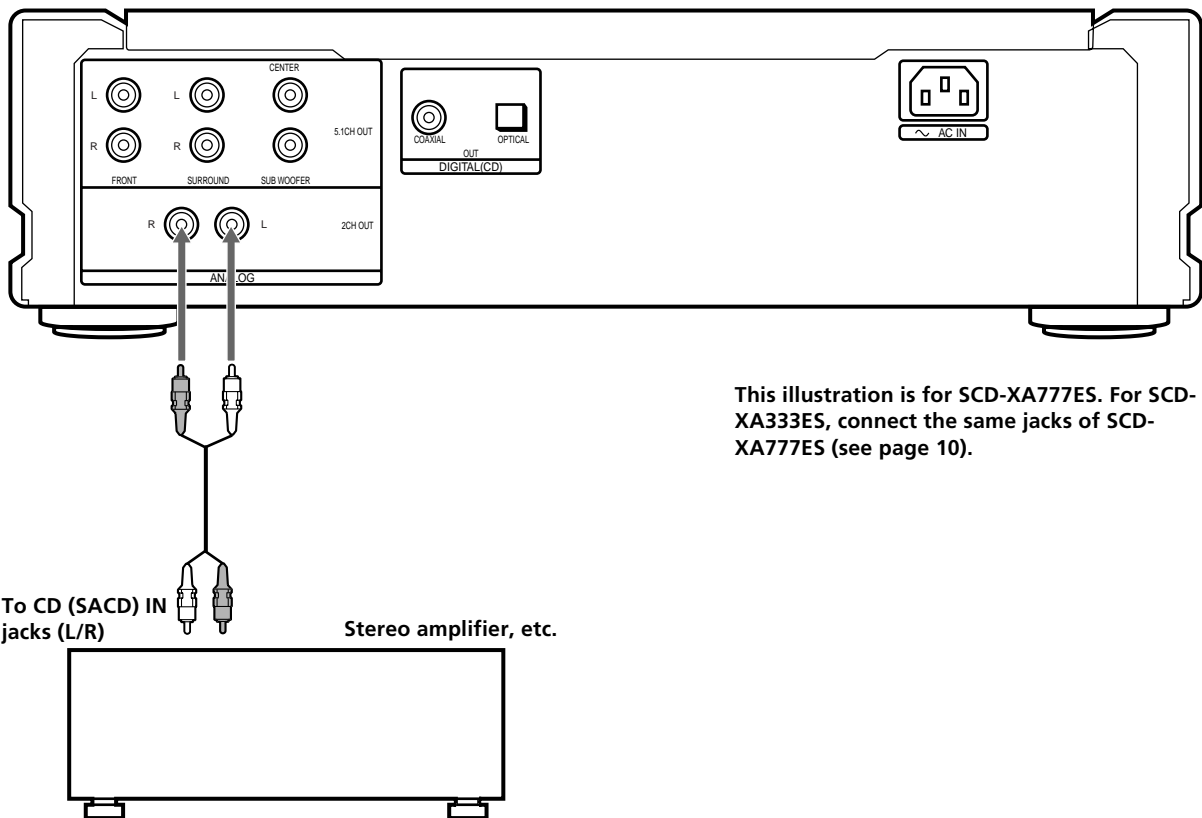

This illustration is for SCD-XA777ES. For SCD-XA333ES, connect the same jacks of SCD-XA777ES (see page 10).

Connecting via DIGITAL (CD) OUT OPTICAL connector

Use an optical digital cable for this connection. When connecting the optical digital cable to the DIGITAL (CD) OUT OPTICAL connector, take the cap off the connectors and push the cable plugs in until they click into place.

Be careful not to bend or twist the optical cable.

Optical digital cable (not supplied)



Note

Only the audio signals of conventional CDs can be output from the DIGITAL (CD) OUT connectors. Those of the Super Audio CD cannot be output through DIGITAL (CD) OUT.

Connecting via DIGITAL (CD) OUT COAXIAL connector

Use a coaxial digital cable to connect the audio components equipped with coaxial digital input connectors.

Coaxial digital cable (not supplied)

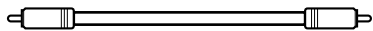

Note

Only the audio signals of conventional CDs can be output from the DIGITAL (CD) OUT connectors. Those of the Super Audio CD cannot be output through DIGITAL (CD) OUT.

Connecting the mains lead (SCD-XA333ES only)

Connect the mains lead to a wall outlet.

Connecting the mains lead (SCD-XA777ES only)

Connect the supplied mains lead to the AC IN terminal on the player and to the mains.

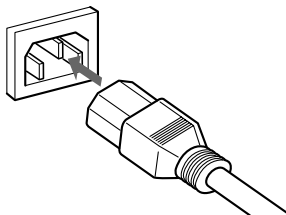

Note on the ANALOG output jacks (SCD-XA777ES only)

This player is equipped with a Tri-Powered D/A Converter System and a Multi Channel Management function. The usable output settings differ depending on the mode you select as follows. For details, refer to the Operating Instructions.

Source	Multi Channel Management	2CH OUT jacks	5.1CH OUT jacks	PHONES jack
CD	Not available when playing back CDs	○	×	○
Super Audio CD (2 channel)	Direct	○	×	○
	2ch + SW	×	○	×
Super Audio CD (Multi-channel)	Direct	×	○	×
	Except Direct	×	○	×



Note on 2 channel playback of Super Audio CDs

If you select "2ch + SW," the output setting becomes 3 channel and the playback sound is output from the 5.1 CH OUT jacks. Therefore, no sound is output from the 2 CH OUT jacks or PHONES jack.

Location and Functions of Parts

This chapter tells you about the location and functions of the various buttons and controls on the front and rear panels and the supplied remote. Further details are provided on the pages indicated in parentheses. It also tells you about the information that appears in the display window.

Front Panel Parts Descriptions

- 1 POWER switch (14)**
Press to turn on the player.
- 2 Remote sensor  (4)**
- 3 Disc tray (14)**
Press  OPEN/CLOSE to open/close the disc tray.
- 4  OPEN/CLOSE button (14)**
Press to open the disc tray.
- 5 PHONES**
Connect the headphones.
For SCD-XA777ES
During playback of a Multi-channel Super Audio CD, no signal of the Multi-channel signal is output from the PHONES jack (see page 7).
For SCD-XA333ES
During playback of a Multi-channel Super Audio CD, the same signal that is output from the ANALOG 5.1CH FRONT L/R jacks is output from the PHONES jack.
- 6 PHONE LEVEL**
Adjust the headphones volume.

SCD-XA777ES

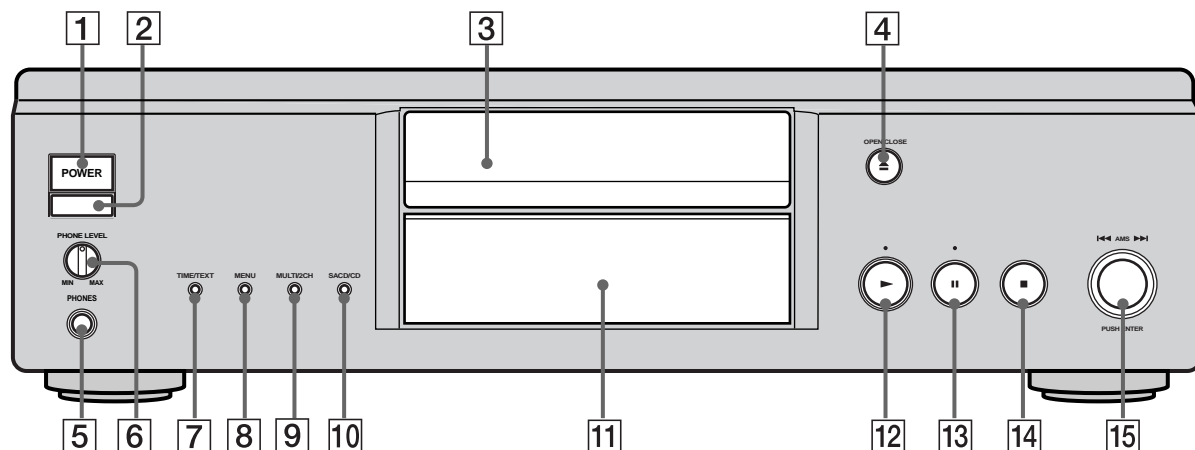

SCD-XA333ES

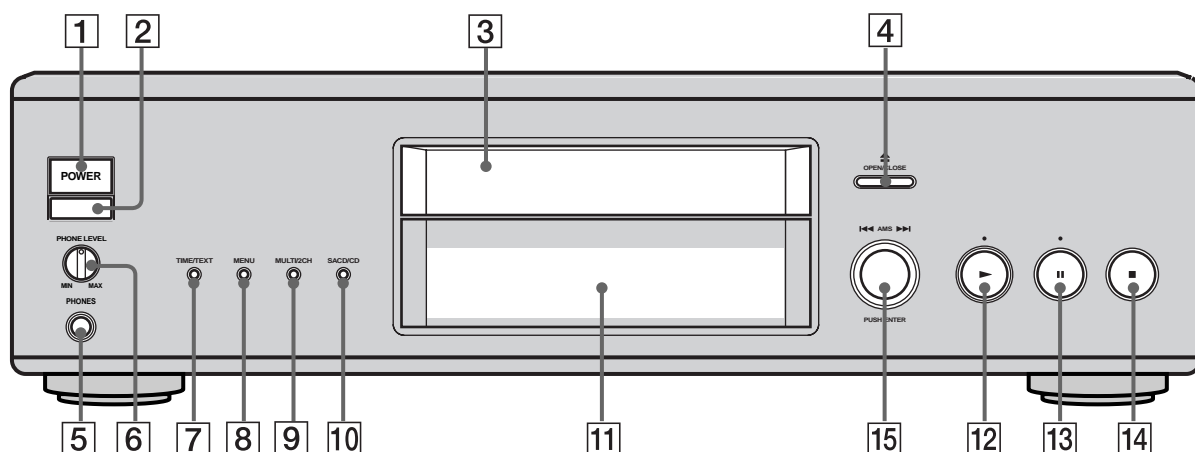
**7 TIME/TEXT button (15)**

Each time you press the button, the playing time of the track, the total remaining time on the disc, or TEXT information appears in the display.

8 MENU (13)

Press to enter the menu.

9 MULTI/2CH button (with an LED) (14)

Each time you press the button while the 2 channel + Multi-channel Super Audio CD (page 13) is loaded, the playback area changes between the multi-channel playback area (the LED turns on) and 2 channel playback area (the LED turns off).

10 SACD/CD button (with an LED) (14)

Each time you press the button while the Hybrid disc (page 13) is loaded, the layer changes between the HD layer (the LED turns on) and CD layer (the LED turns off).

11 Display window (15)

Shows various information.

12 ► button (14)

Press to start play.

► indicator

Lights up during playback.

13 || button (14)

Press to pause play.

|| indicator

Lights up during pause.

14 ■ button (14)

Press to stop play.

15 ◀◀ AMS ▶▶ dial (AMS: Automatic Music Sensor) (18)

When you turn the ◀◀ AMS ▶▶ dial counterclockwise by one click, you go back to the preceding track; when you turn the ◀◀ AMS ▶▶ dial clockwise by one click, you go to the succeeding track.

Rear Panel Parts Descriptions

SCD-XA777ES

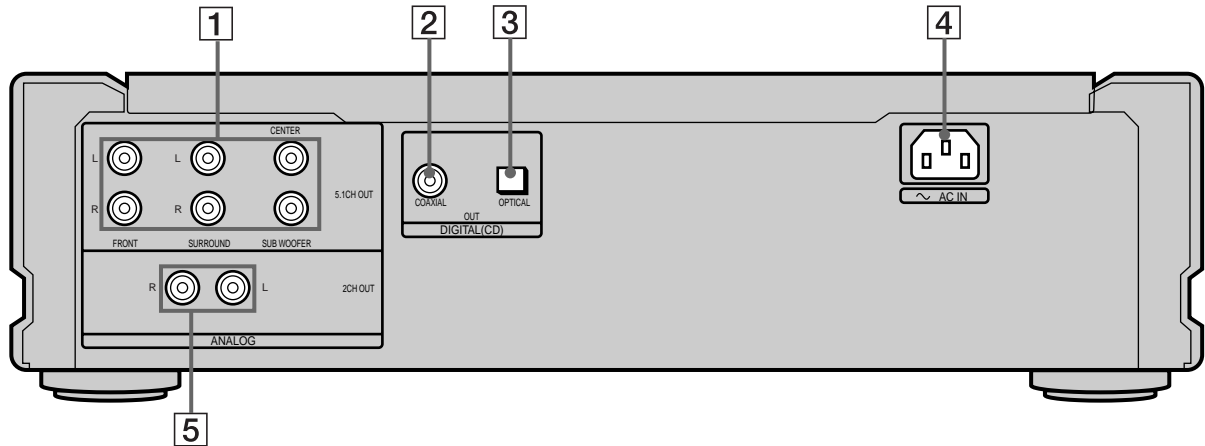

SCD-XA333ES

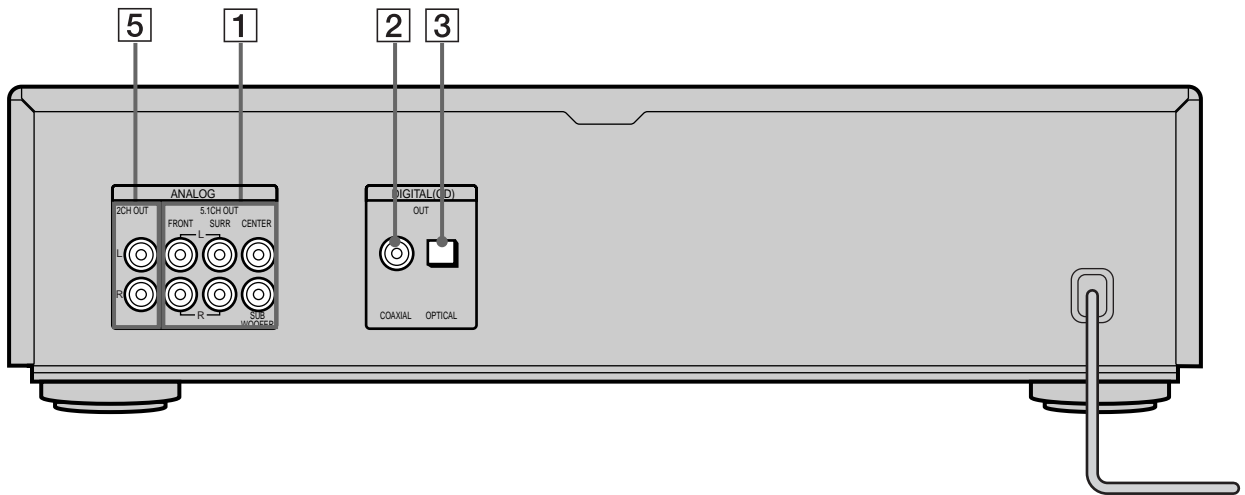

- 1 ANALOG 5.1CH OUT jacks (5)**
Connect to an amplifier equipped with the 5.1CH input jacks (Multi-channel amplifier, AV amplifier, etc.) using the audio connecting cords.
- 2 DIGITAL (CD) OUT COAXIAL connector (7)**
Connect to an audio component using the coaxial digital cable.
- 3 DIGITAL (CD) OUT OPTICAL connector (7)**
Connect to an audio component using an optical digital cable.
- 4 AC IN terminal (7)**
Connect the mains lead.
- 5 ANALOG 2CH OUT L/R jacks (6)**
Connect to an audio component (stereo/2 channel) using the audio connecting cord.

Note

Only the audio signals of the CD can be output from the DIGITAL (CD) OUT connectors shown in **2** and **3**. Those of the Super Audio CD cannot be output through DIGITAL (CD) OUT.

Remote Parts Descriptions

- 1 CONTINUE button (20)**
Press to resume normal play from Shuffle Play or Programme Play.
- SHUFFLE button (20)**
Press to select Shuffle Play.
- PROGRAM button (21)**
Press to select Programme Play.
- 2 DISPLAY MODE button (16)**
Press to turn off the information.
- 3 TIME/TEXT button (15)**
Each time you press the button, the playing time of the track, the total remaining time on the disc, or TEXT information appears in the display.
- 4 Number buttons (18)**
Press to enter the track numbers.
- 5 >10 button (18)**
Press to locate a track numbered over 10.
- 6 REPEAT button (19)**
Press repeatedly to play all tracks or only one track on the disc.
- 7 A↔B button (20)**
Press to select Repeat A-B Play.
- 8 ▷ button (14)**
Press to start play.
- button (14)**
Press to pause play.
- button (14)**
Press to stop play.
- 9 AMS ◀◀/▶▶ (AMS: Automatic Music Sensor) buttons (18)**
Press to locate a specific track.
- 10 ◀◀/▶▶ buttons (18)**
Press to locate a portion you want to play within a track.
- 11 INDEX ◀/▶ buttons (18)**
Press to locate a specific point marked with an index signal when you play a disc that has index signals.

- 12 SACD/CD button (14)**
Each time you press the button, "SACD" or "CD" appears in the display. Select the type of CD you want to play.
- 13 MULTI/2CH button (14)**
Press to select the playback area when the 2 channel + Multi-channel Super Audio CD (page 13) is loaded.
- 14 ENTER button (25)**
Press to decide the selection.
- 15 CLEAR button (21)**
Press to delete a programmed track number.
- 16 LEVEL ADJ button (25)**
Press to adjust the output level balance for the Multi-channel management function (page 23).
- 17 CHECK button (21)**
Press to check the programmed order.

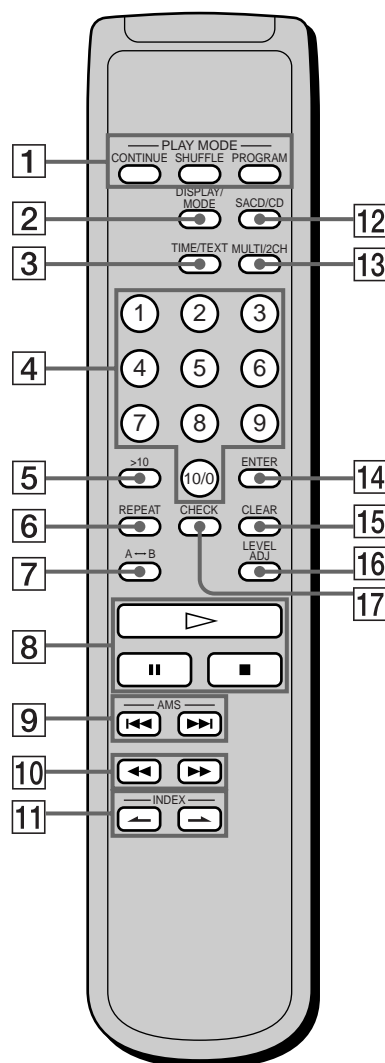

Playing Discs

This chapter explains the various ways to play discs.

Compatible Disc Types

You can play the following discs with this player. Depending on the type of disc to be played, select the appropriate indicator by pressing SACD/CD or MULTI/2CH (pages 14).

Classification by the layer configuration

Super Audio CD (single layer disc)

This disc consists of a single HD (high density) layer. When you play this disc, the player is set to the Super Audio CD playback mode automatically.

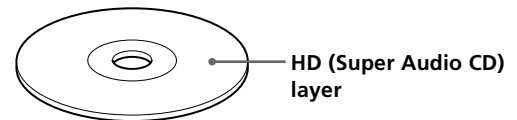

Super Audio CD (dual layer disc)

This disc consists of dual HD layers and is capable of extended play over long periods. When you play this disc, the player is set to the Super Audio CD playback mode automatically. Also, as the dual layer disc consists of dual HD layers on one side only, it is not necessary to turn the disc over.

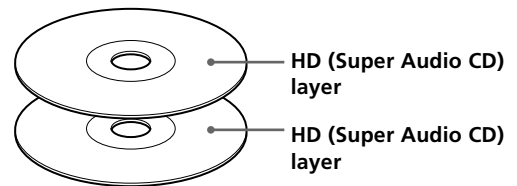

Conventional CD

This disc is the standard format. When you play this disc, the player is set to the Conventional CD playback mode automatically.

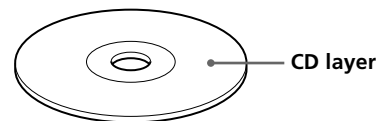

Super Audio CD + CD (Hybrid disc)

This disc consists of an HD layer and a CD layer. Press SACD/CD to select the layer you want to listen to. Also, as the dual layers are on one side, it is not necessary to turn the disc over. You can play the CD layer using a conventional CD player.

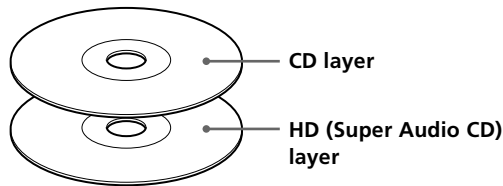

Classification by the channel configuration of the Super Audio CD

2 channel Super Audio CD

This disc consists of the 2 channel playback area. When you play this disc, the player is set to the 2 channel playback mode automatically.

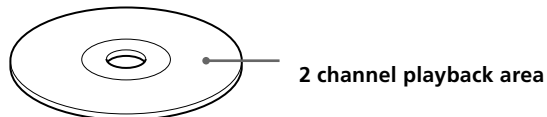

Multi-channel Super Audio CD

This disc consists of the multi-channel playback area. When you play this disc, the player is set to the multi-channel playback mode automatically.



2 channel + Multi-channel Super Audio CD

This disc consists of the 2 channel playback area and the multi-channel playback area.

Press MULTI/2CH to select the playback area you want to listen to.

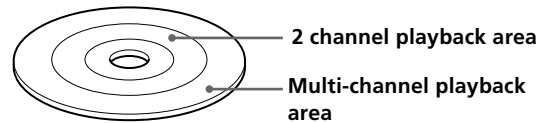

Selecting the default playback area (2 channel playback or multi-channel playback area)

- 1 During stop mode, press MENU.
- 2 Turn ◀◀ AMS ▶▶ until "M/2CH SELECT" appears in the display.
- 3 Press ◀◀ AMS ▶▶. The current playback area appears.
- 4 Turn ◀◀ AMS ▶▶ to select desired playback area, then press ◀◀ AMS ▶▶.

Incompatible Discs

This player cannot play the following discs. If you try to play them, the error message "TOC Error" or "No Disc" will appear or there will be no sound.

- CD-ROM
- DVD, etc.

Playing a Disc

The operations for normal play and the basic operations during play are explained below.

SCD-XA777ES

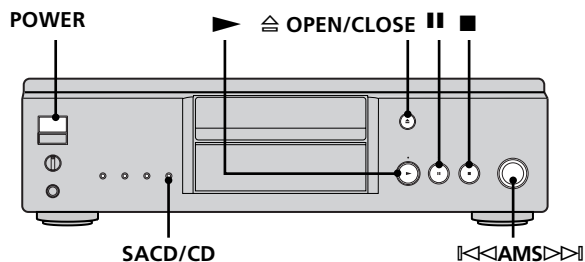

SCD-XA333ES

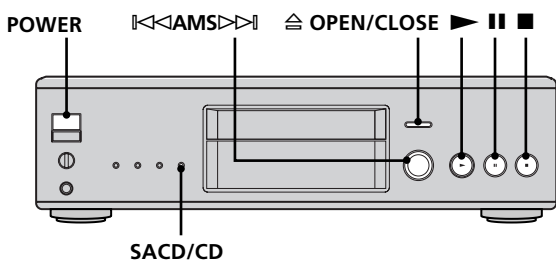

- 1 Turn on the amplifier. Turn down the volume level to the lowest.
- 2 Select the player position using the input selector on the amplifier.
- 3 Press POWER to turn on the player.
- 4 Press OPEN/CLOSE to open the disc tray, and place a disc on the tray.

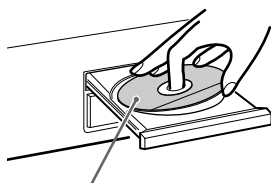

With the label side up

- 5 Press SCD/CD to select the SACD or CD. Each time you press the button, the SACD or CD appears alternately in the display. Select the type of disc on the tray. For details, see page 12.
- 6 Press ►. Playback starts from the first track. If you want to start playing from a specific track, turn AMS to select the track number before pressing ►.
- 7 Adjust the volume on the amplifier.

Basic operations during play

To	Press
Stop play	■
Pause play	
Resume play after pausing	or ►
Locate a succeeding track	Turn AMS clockwise
Locate the beginning of the current track or a preceding track	Turn AMS counterclockwise
Eject the disc	OPEN/CLOSE

💡 If you turn on the player when a disc is already loaded
Playback starts automatically. If you connect a commercially available timer, you can set it to start playing the disc at any time you want.

💡 To select a layer you want to listen to when playing a hybrid disc (page 13)
After you stop play using ■, press SCD/CD repeatedly to light either the "SACD" or "CD."

💡 To select a playback area you want to listen to when playing a 2 channel + Multi-channel Super Audio CD (page 13)
After you stop play using ■, press MULTI/2CH repeatedly to light either the "MULTI CH" or "2 CH."

Note
During playback, increase the volume level gradually starting from the lowest level. The output from this unit may contain band width that are out of the normal listening range. This may cause damage to the speakers or ears.

Using the Display

The display window shows various information about the disc or track being played. This section describes the current disc information and information that appears for each play status.

SCD-XA77ES

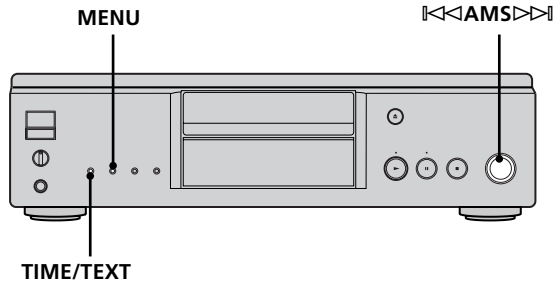

SCD-XA333ES

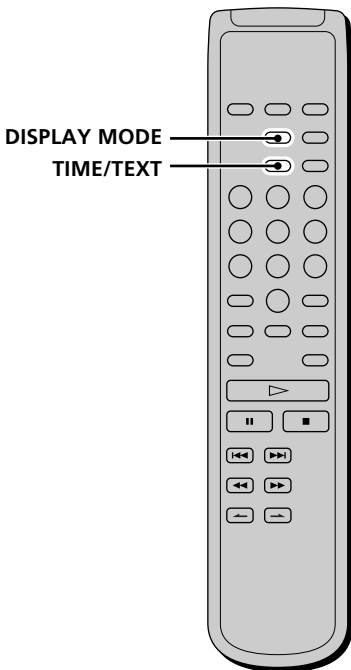
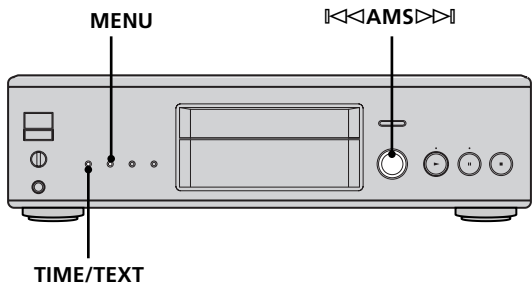

Disc information when a disc is loaded

Depending on the disc that is currently loaded, the display shows as follows:

2 channel Super Audio CD

SUPER AUDIO CD	1	2	3	4
	6	7	8	9
2 CH				

Multi-channel Super Audio CD

SUPER AUDIO CD	1	2	3	4
	6	7	8	9
MULTI 5.1 CH				

or

SUPER AUDIO CD	1	2	3	4
	6	7	8	9
MULTI 5 CH				

or

SUPER AUDIO CD	1	2	3	4
	6	7	8	9
MULTI CH				

During playback a 5.1 channel Super Audio CD

During playback a 5 channel Super Audio CD

During playback other Super Audio CDs or during stop mode

Conventional CD

	1	2	3	4
	6	7	8	9
CD				

Displaying information while the player is stopped

Press **TIME/TEXT**.

The display shows the total number of tracks and total playing time.

Total number of tracks Total playing time

TRACK	MIN	SEC	SUPER AUDIO CD	1	2	3	4	5
10	45	28		6	7	8	9	10
			MULTI CH					

Using the Display

Displaying information while the player is playing

Press TIME/TEXT.

Each time you press the button, the current track number and its elapsed time or remaining time appears, or the total remaining time for the disc appears in the display. When the player detects a Multi-channel Super Audio CD, the channel information appears before the default display appears.

Playing track number and elapsed playing time of the current track (default display)



Press TIME/TEXT



Playing track number and remaining time of the current track



Press TIME/TEXT



Total remaining time on the disc



Press TIME/TEXT



Channel information (appears only when the player detects a Multi-channel Super Audio CD)

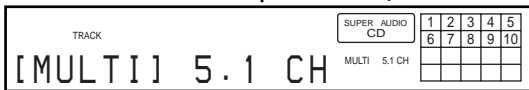

Turning off the information in the display



Each time you press DISPLAY MODE on the remote while playing a disc, the display turns off and on alternately. Even when the display is turned off, the display turns on if you pause or stop play. When you resume play, the display turns off again.

Before you start playing, when you press DISPLAY MODE to turn off the display, "Display Off" appears, and when you press the button to turn on the display, "Display On" appears.

Displaying the information of a TEXT disc

TEXT discs contain information, such as the disc name or artist name, as well as the audio signals. This player can display the disc name, artist name, and current track name as TEXT information.

When the player detects a TEXT disc, "TEXT" appears in the display. If your TEXT disc has several languages, "TEXT" and "MULTI" appear in the display. When you want to check the information in another language, see "Displaying the information of a TEXT disc in other languages" on page 17.

Displaying the information of a TEXT disc in stop mode

Press TIME/TEXT.

Each time you press the button, the disc name or artist name appears in the display. When you select the artist name, "ARTIST" appears in the display.

• Before you start playing

Disc title

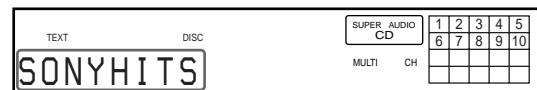

Press TIME/TEXT



Artist name



Press TIME/TEXT



Total number of tracks and total playing time



Press
TIME/
TEXT

Display information of a TEXT disc while playing a disc

The current track name appears. If the disc name has more than 15 characters, the first 14 characters will remain after the name scrolls by in the display.

When the player detects a Multi-channel Super Audio CD, the channel information appears before the playing time of the current track appears.

- While playing a disc

Track title



Press TIME/TEXT



Channel information (appears only when the player detects a Multi-channel Super Audio CD)

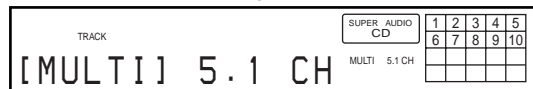

Playing time of the current track



Press TIME/TEXT



Remaining time on the current track



Press TIME/TEXT



Remaining time on the disc



Press
TIME/
TEXT

Notes

- The display may not show all the characters, depending on the disc.
- This player can display only the disc name, artist name, and track names from TEXT discs. Other information cannot be displayed.

Displaying the information of a TEXT disc in other languages

You can change the displayed language if the TEXT disc has multi language capacity. When the player detects such a TEXT disc, "TEXT" and "MULTI" appear in the display. Change the language according to the procedures below.

- 1 Press MENU in stop mode.
- 2 Turn \lll AMS \ggg until "LANGUAGE" appears in the display.
- 3 Press \lll AMS \ggg .
The current selected language (English, French, German, etc.) flashes.
If the player cannot display the language used in a TEXT disc, "Other Lang" appears in the display.
- 4 Turn \lll AMS \ggg until the desired language appears in the display.
- 5 Press \lll AMS \ggg .
After a few seconds, the information appears in the selected language.

Locating a Specific Track

During stop or play mode, you can locate any track to be played.

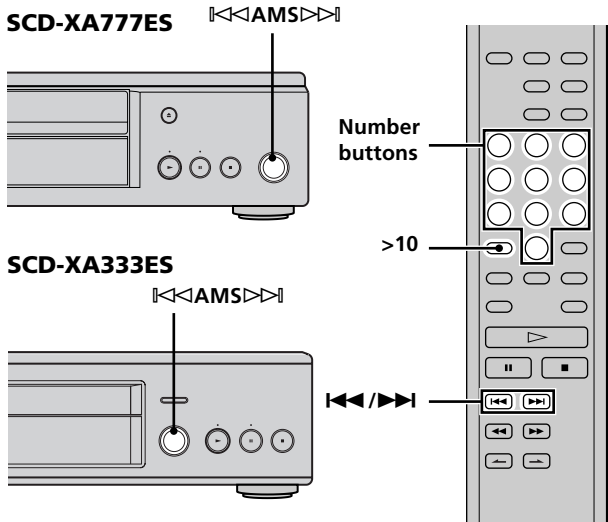

To locate	You need to
The next or succeeding tracks	Turn AMS clockwise until you find the track. When using the remote, press ▶▶ repeatedly until you find the track.
The current or preceding tracks	Turn AMS counterclockwise until you find the track. When using the remote, press ◀◀ repeatedly until you find the track.
A specific track directly	Turn AMS until you find the track number you want. When using the remote, press ◀◀ or ▶▶ repeatedly until you find the track.

Locating a track directly by entering the track number

Press the number button(s) to enter the track number.

To enter a track number over 11

- 1 Press **>10**.
- 2 Enter the corresponding digits.
To enter 0, press 10/0 instead.

Examples:

- To play track number 30, press >10, then 3 and 10/0.
- To play track number 100, press >10 twice, then 1, and 10/0 twice.

Locating a Particular Point in a Track

You can locate a particular point in a track during play or play pause.

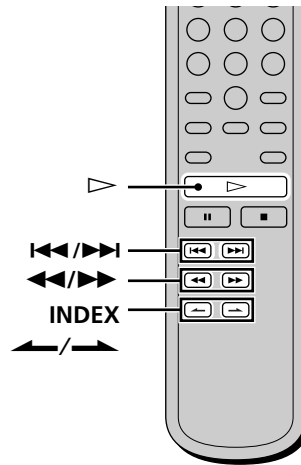

Locating a point while monitoring the sound (Search)

Press and hold **◀◀/▶▶** during play.

You will hear intermittent playback as the disc goes forward or reverses.

When you reach the desired point, release the button.

Locating a point by observing the time indication (High-Speed Search)

Press and hold **◀◀/▶▶** during play pause.

You will not hear the playback sound.

When "Over!!" appears in the display

The disc has reached its end. Press **◀◀** or **▶▶** to go back.

Note

Tracks that are only a few seconds long may be too short for monitoring. In this case, the player may not search correctly.

Locating a point using the index function (Index Search)

Press **INDEX▶** or **INDEX◀** repeatedly in play or pause mode.

What is an INDEX?

Some SACD or CD are provided with an index marking system which divides tracks or discs into smaller segments. This is especially useful when you want to locate a certain point within a long track (in classical music for example). The index search function works only when you use a commercially available indexed discs (usually indicated on the label).

Locating a point by setting the start time (Time Search)

- 1 Press **⏮/⏭** to select the desired track in stop mode.
- 2 Press and hold **⏮/⏭** to set the time to start play while looking at the display.
You can set the time from the beginning of the desired track when you press **⏭** at first, and set the time from the end of the desired track backward's when you press **⏮** at first.



- 3 Press **▷**.
Play will start at the time search.

Playing Tracks Repeatedly



You can play an entire disc or portions thereof repeatedly. This function can be used with Shuffle Play to repeat all the tracks in random order (page 20), or with Programme Play to repeat all the tracks in a programme (page 21). You can also repeat a specific track or portion within a track.

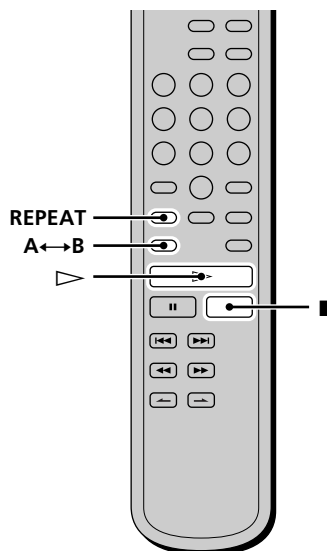

Note

If you turn off the player or disconnect the mains lead, the player will store the last setting of repeat play ("Repeat All" or "Repeat 1") and recall it the next time you turn on the player. However, the setting of the Repeat A-B Play will be cancelled if you turn off the player or disconnect the mains lead.

Repeating all the tracks on the disc (Repeat All Play)

Press **REPEAT** once, then press **▷**.

"REPEAT" appears in the display and Repeat All Play starts.

The repeat play changes depending on the play mode you select.

When the play mode is	The player repeats
Normal play (page 14)	All the tracks in sequence
Shuffle Play (page 20)	All the tracks in random order
Programme Play (page 21)	All the tracks in the programme in sequence

To stop Repeat All Play

Press **■**.

To resume normal play

Press **REPEAT** repeatedly until "REPEAT" goes off.

Playing Tracks Repeatedly

Repeating the current track (Repeat 1 Play)

While the track you want to repeat is being played, press REPEAT repeatedly until "REPEAT 1" appears in the display.

Repeat 1 Play starts.

To stop Repeat 1 Play

Press ■.

To resume normal play

Press REPEAT repeatedly until "REPEAT 1" goes off.

Repeating a specific portion within a track (Repeat A-B Play)

You can specify one portion within a track to be played repeatedly. Note that the portion that you specify must be within the boundaries of a single track.

1 While the player is playing, press A↔B at the starting point (point A) of the portion to be played repeatedly.

"REPEAT" appears and "A" flashes in the display.

2 Continue playing the track (or press ►►) to locate the ending point (point B), then press A↔B.

"REPEAT A-B" appears and Repeat A-B Play starts.

To stop Repeat A-B Play and resume normal play

Press REPEAT or ■.

You can set a new starting point and ending point during Repeat A-B Play

You can change the current ending point to a new starting point, then specify a new ending point to repeat another portion right after the current portion.

1 During Repeat A-B Play, press A↔B.

The current ending point changes to the new starting point (point A).

"REPEAT" lights up and "A" flashes in the display.

2 Locate the new ending point (point B) and press A↔B.

"REPEAT A-B" lights up and the player starts to repeat the newly specified portion.

When you want to restart from the starting point A, press ► during A↔B repeat.

Playing Tracks in Random Order (Shuffle Play)

When you select Shuffle Play, the player plays all the tracks on the disc in random order.

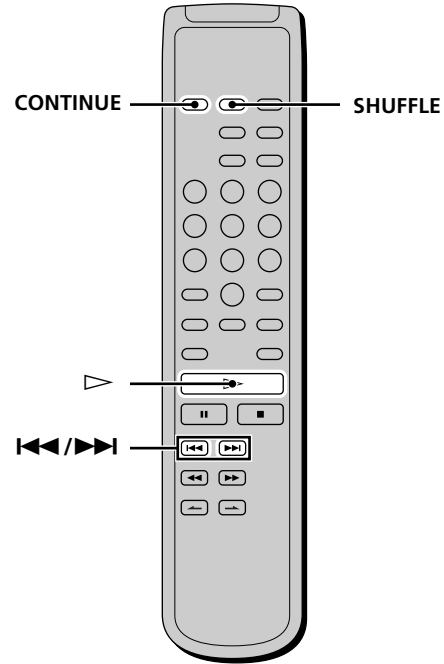

1 Press SHUFFLE in stop mode.

2 Press ►.

Shuffle Play starts.

"[CD]" appears while the player is "shuffling" the tracks. The player will stop after playing all the tracks once.

To resume normal play

Press CONTINUE.

You can locate tracks during Shuffle Play

Press ◀◀/▶▶.

Press ▶▶ to locate the next track or press ◀◀ to locate the beginning of the current track. The player does not go back to tracks which have already been played.

Creating Your Own Programme (Programme Play)

You can pick out the tracks that you like and specify the playback order in a programme containing up to 32 tracks (or 999 min. 59 sec. in total programme time)

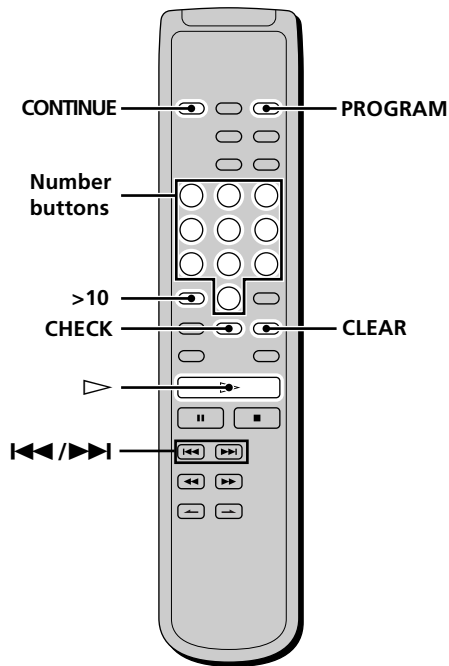



- 1 Press PROGRAM in stop mode.**
"PROGRAM" appears in the display.
- 2 Press the number buttons to enter the track number.**

If you entered the wrong track number
Press CLEAR to erase the track number and reenter the correct track number using the number buttons.

To select a track number over 11
Press >10 (page 18).
- 3 Repeat step 2 to enter other tracks.**
Each time you enter a track number, the total programme time appears in the display.
- 4 Press ▷.**
Programme Play starts.

To resume normal play
Press CONTINUE.

 **The programme remains even after Programme Play ends**
Press ▷ to play from the beginning of the programme again.
The programme remains even if you stop play.

Note
If you turn off the player, disconnect the mains lead, or press  OPEN/CLOSE, the programme will be erased.

Checking the contents of the programme

Before you start playing or while the player is playing, press CHECK.

Each time you press the button, the track numbers will appear in the display in the programmed order.
When you press CHECK while the player is playing, the track number appears from the current track number.

Changing the contents of the programme

You can change the contents of the programme in stop mode.

To	Do the following:
Erase a track	<ol style="list-style-type: none"> 1 Press CHECK repeatedly until the track number you want to erase appears. 2 Press CLEAR.
Erase from the last track in the programme	Press CLEAR. Each time you press the button, the last track of the programme is erased.
Add a track to the end of the programme	Press  to select the track you want to add, then press PROGRAM. When using the remote, press the number button of the track to be added.
Erase all tracks	Hold down CLEAR (for about 2 seconds) until "Prog CLEAR" appears in the display.

Listening to a CD Using a Filter (Digital Filter Function)

This player is equipped with a digital filter that eliminates noise generated during sampling. By selecting type of filters, you can adjust the sound quality. You can select "STANDARD" or "OPTION." (The default setting is "STANDARD.")

SCD-XA777ES

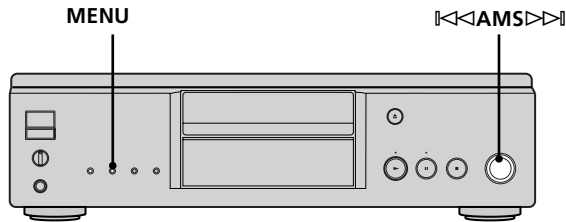

SCD-XA333ES

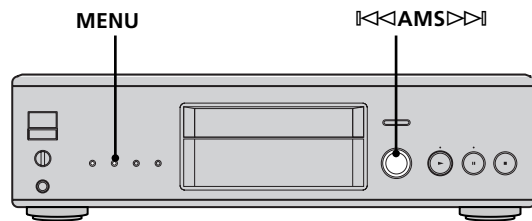

- 1 Press MENU.
- 2 Turn **◀◀ AMS ▶▶** until "D. FILTER" appears in the display.
- 3 Press **◀◀ AMS ▶▶**.
- 4 Turn **◀◀ AMS ▶▶** until desired filter name ("STANDARD" or "OPTION") appears in the display.
- 5 Press **◀◀ AMS ▶▶**.
When you select "OPTION," "FILTER" appears in the display.

Characteristics of each digital filter

STANDARD

Provides a wide frequency range and spatial feeling.

OPTION

Provides smooth and powerful sound with clear image position.

Notes

- Digital filters are effective only when you play a conventional CD. You cannot select the digital filter when you play a Super Audio CD.
- According to the disc or connected equipment, there may be no noticeable effect after switching the filter.

Setting the DIGITAL OUT on/off

You can set the digital out mode to on (the digital signals can be output) or off (the digital signals cannot be output). When you use the DIGITAL (CD) OUT COAXIAL or DIGITAL (CD) OUT OPTICAL connector, set the digital mode to on ("D.OUT ON"). (The default setting is "D.OUT ON.")

SCD-XA777ES

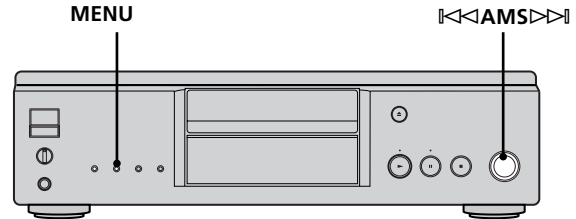

SCD-XA333ES

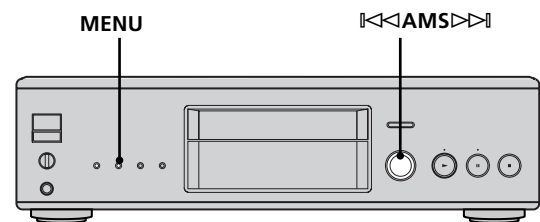

- 1 Press MENU.
- 2 Turn **◀◀ AMS ▶▶** until "D. OUTPUT" appears in the display.
- 3 Press **◀◀ AMS ▶▶**.
- 4 Turn **◀◀ AMS ▶▶** until desired digital mode ("D.OUT ON" or "D.OUT OFF") appears in the display.
- 5 Press **◀◀ AMS ▶▶**.

Note

When you play a Super Audio CD, this function does not work and no signal is output from the DIGITAL (CD) OUT connectors.

Selecting the default playback area

(2 channel playback or multi-channel playback area)

- 1 During stop mode, press MENU.
- 2 Turn **◀◀ AMS ▶▶** until "M/2CH SELECT" appears in the display.
- 3 Press **◀◀ AMS ▶▶**.
The current playback area appears.
- 4 Turn **◀◀ AMS ▶▶** to select desired playback area, then press **◀◀ AMS ▶▶**.

Listening to a Multi-channel Super Audio CD

(Multi-channel management function)

This player is equipped with a Multi-channel management function that sets the playback mode of the Super Audio CD by the DSD-DSP (built into the player) according to the layout or size of your speaker.

Example of the speaker layout

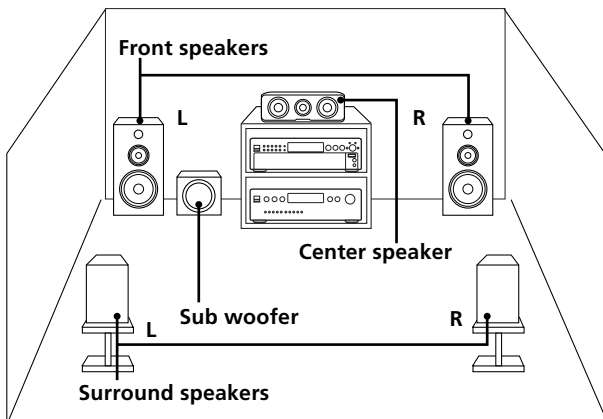

To set the Multi-channel management:

- 1 Select the appropriate preset playback mode (2 channel playback or Multi-channel playback).
- 2 Adjust the output level balance of each speaker (only when you select the Multi-channel playback mode).

Notes

- This features only work when you play the Super Audio CD.
- You may not be able to adjust the output level balance depending on the speaker layout mode that you selected.

SCD-XA777ES

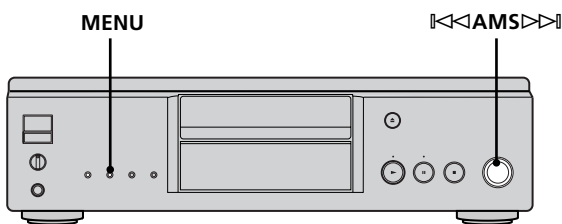

SCD-XA333ES

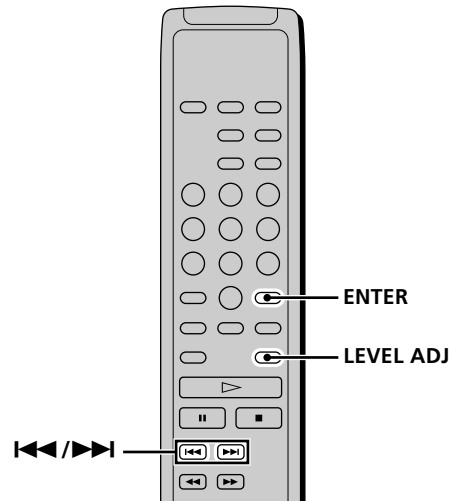
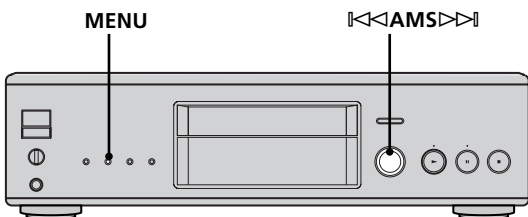

Selecting 2 channel playback mode

- 1 Press MENU.
- 2 Turn **AMS** until "2CH SPK MODE" appears in the display.
- 3 Press **AMS**.
The playback mode appears in the display.

Playback mode	Front speakers	Sub woofer
2CH Direct	Each signal outputs directly from front speakers. No signal outputs from the Sub woofer.*1	
2CH + SW	○*2	○

*1 The audio signal is output from the ANALOG 2CH OUT jacks and no signal is output from the ANALOG 5.1CH FRONT L/R jacks. (SCD-XA777ES only)

*2 The audio signal is output from the ANALOG 5.1CH FRONT L/R jacks and no signal is output from the ANALOG 2CH OUT jacks. (SCD-XA777ES only)

- 4 Turn **AMS** until desired mode appears in the display.
- 5 Press **AMS**.

Note

You cannot operate this function when the player is in the CD or Multi-channel playback mode. Operate this function when the player is in the 2 channel Super Audio CD playback mode, the disc tray is opened, or no discs are in the player.

Selecting Multi-channel playback mode

- 1 Press MENU.
- 2 Turn **AMS** until "MCH SPK MODE" appears in the display.

3 Press **⏪ AMS ⏩**.

The playback mode appears in the display.

Playback mode	Front speakers	Center speaker	Surround speakers	Sub woofer
MCH Direct	Each signal outputs directly from each speaker.			
5 – Large + SW	Large	Large	Large	○
5 – Large	Large	Large	Large	—
5 – Small + SW	Small	Small	Small	○
FRT – Large +SW	Large	Small	Small	○
FRT – Large	Large	Small	Small	—
No – CNTR + SW	Large	—	Large	○
No – CNTR	Large	—	Large	—

About “Large” or “Small” speaker

A “Large” speaker is a speaker that can reproduce bass frequencies plentifully. If you select “Small” for the surround speakers, the bass frequencies will come from the front speakers and/or sub woofer.

For normal use, select “MCH Direct” or set all the speakers to “Large” (ex. “5 – Large + SW,” “5 – Large,” etc.). If the sound is noisy or the Multi-channel playback is not effective while playing a Multi-channel Super Audio CD, change the settings of the speakers concerned to “Small.”

4 Turn **⏪ AMS ⏩** until desired mode appears in the display.

5 Press **⏪ AMS ⏩**.

The output level balance setting display appears. To set the output level balance, go to Step 4 in “Adjusting the output level balance on the front panel of the player” on page 24 or Step 2 in “Adjusting the output level from the remote” on page 25. To return to the normal display, press MENU.

Notes

- The Multi-channel management function does not work when you select “MCH Direct” (you cannot set the output level balance of each speaker).
- The front speaker setting is set to “Large” automatically when you set the Sub woofer to “—.”
- When you play a track that does not contain the LFE* signal, the signal for the Sub woofer does not output. Therefore, when you select “MCH Direct,” “5 – Large + SW,” or “No – CNTR + SW,” no signal outputs from the Sub woofer. However, when you select “5 – Small + SW” or “FRT – Large +SW” (when you set the speaker setting to “Small”), the bass frequencies will come from the sub woofer.

* Low Frequency Enhancement (described as “.1 CH”)

Adjusting the output level balance of each speaker

You can adjust following items with the Multi-channel management function:

CNTR BALANCE

The relative output level balance between the front speakers (FRONT L/R) and the center speaker (CENTER)

SURR BALANCE

The relative output level balance between the front speakers (FRONT L/R) and the surround speakers (SURR L/R)

SW BALANCE

The relative output level balance between the front speakers (FRONT L/R) and the sub woofer (SUB WOOFER)

Note

Some adjustment may not work depending on the Multi-channel playback mode that you selected.

Adjusting the output level balance on the front panel of the player

You can adjust the output level balance of each speaker while listening during playback. You can also adjust while listening to the test tone during stop mode.

1 Press MENU.

2 Turn **⏪ AMS ⏩** until “LEVEL ADJUST” appears in the display.

3 Press **⏪ AMS ⏩**.

During playback, go to Step 6.

4 Turn **⏪ AMS ⏩** until “TONE ON” appears in the display.

5 Press **⏪ AMS ⏩**.

The test tone issues from the speakers in sequence with the speaker type appearing in the display.

6 Turn **⏪ AMS ⏩** until the desired item appears in the display.

Select the item from “CNTR BALANCE,” “SURR BALANCE,” or “SW BALANCE.”

Note

When you set the Sub woofer to “—” in the Multi-channel playback mode (page 23), “SW BALANCE” does not appear. Similarly, “CNTR BALANCE” or “SURR BALANCE” does not appear when you set the corresponding speaker to “—.”

7 Press **◀◀ AMS ▶▶**.

The balance adjustment display appears. In stop mode, the test tone is output from the selected speaker.
 Example: When you select “SURR BALANCE” during stop mode, the test tone is output from the front speakers and surround speakers.



8 Turn **◀◀ AMS ▶▶** to adjust the output level.



9 Press **◀◀ AMS ▶▶**.

The player status returns to Step 6. Repeat Step 6 through 9 for more adjustments.

10 Press MENU after you finish adjusting.

The display returns to the normal display.

Adjusting the output level from the remote

You can adjust the output level of each speaker from the listening position by using the supplied remote.

1 Press LEVEL ADJ during playback or stop mode.

During playback, go to Step 4.

2 Press **◀◀/▶▶** repeatedly until “TONE ON” appears in the display.

3 Press ENTER.

The test tone issues from the speakers in sequence with the speaker type appearing in the display.

4 Press **◀◀/▶▶** repeatedly until the desired item appears in the display.

Select the item from “CNTR BALANCE,” “SURR BALANCE,” or “SW BALANCE.”

Note

When you set the Sub woofer to “—” in the Multi-channel playback mode (page 23), “SW BALANCE” does not appear. Similarly, “CNTR BALANCE” or “SURR BALANCE” does not appear when you set the corresponding speaker to “—.”

5 Press ENTER.

The balance adjustment display appears. In stop mode, the test tone is output from the selected speaker.
 Example: When you select “SURR BALANCE” during stop mode, the test tone is output from the front speakers and surround speakers.

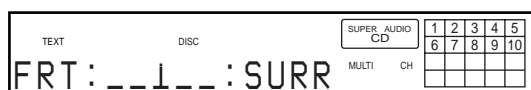

6 Press **◀◀/▶▶** repeatedly to adjust the output level.



7 Press ENTER.

The player status returns to Step 4. Repeat Step 4 through 7 for more adjustments.

8 Press LEVEL ADJ after you finish adjusting.

The display returns to the normal display.

Note

If you select a playback mode other than “2CH Direct” or “MCH Direct” using the Multi-channel management function, the sound distribution to the speakers will change, possibly causing a decrease in overall sound volume. If this occurs, adjust the volume with the volume control on the connected amplifier.

Note on the ANALOG output jacks (SCD-XA777ES only)

This player is equipped with a Tri-Powered D/A Converter System and a Multi Channel Management function. The usable output settings differ depending on the mode you select as follows. For details, refer to the Operating Instructions.

Source	Multi Channel Management	2CH OUT jacks	5.1CH OUT jacks	PHONES jack
CD	Not available when playing back CDs	○	×	○
Super Audio CD (2 channel)	Direct 2ch + SW	○ ×	×	○ ×
Super Audio CD (Multi-channel)	Direct Except Direct	×	○	×

Note on 2 channel playback of Super Audio CDs

If you select “2ch + SW,” the output setting becomes 3 channel and the playback sound is output from the 5.1 CH OUT jacks. Therefore, no sound is output from the 2 CH OUT jacks or PHONES jack.

Additional Information

This chapter provides additional information that will help you understand and maintain your Super Audio CD player.

Precautions

On safety

- Caution — The use of optical instruments with this product will increase eye hazard.
- Should any solid object or liquid fall into the cabinet, unplug the player and have it checked by qualified personnel before operating it any further.
- AC power cord must be changed only at the qualified service shop.
- The unit is not disconnected from the AC power source (mains) as long as it is connected to the wall outlet, even if the unit itself has been turned off.

On power sources

- Before operating the player, check that the operating voltage of the player is identical with your local power supply. The operating voltage is indicated on the nameplate at the rear of the player.
- The player is not disconnected from the mains as long as it is attached to the mains, even if the player itself has been turned off.
- If you are not going to use the player for a long time, be sure to disconnect the player from the mains. To disconnect the mains lead, grasp the plug itself; never pull the cord.

On placement

- Place the player in a location with adequate ventilation to prevent heat build-up in the player.
- Do not place the player on a soft surface such as a rug that might block the ventilation holes on the bottom.
- Do not place the player in a location near heat sources, or in a place subject to direct sunlight, excessive dust or mechanical shock.

On operation

- If the player is brought directly from a cold to a warm location, or is placed in a very damp room, moisture may condense on the lenses inside the player. Should this occur, the player may not operate properly. In this case, remove the disc and leave the player turned on for about an hour until the moisture evaporates.
- During power on, some noise may be heard while the disc is being loaded into the Super Audio CD player. This is not a malfunction.

On adjusting the volume

- Do not turn up the volume too much while listening to a portion with very low level inputs or no audio signals. If you do, the speakers may be damaged when a peak level portion is played.

On inserting a disc

- You may hear a transmission or a mechanical sound from the player. This indicates that the player is automatically adjusting its internal mechanisms according to the inserted disc. You may also hear the mechanical sound from the player when you insert a warped disc.

On cleaning

- Clean the cabinet, panel, and controls with a soft cloth slightly moistened with a mild detergent solution. Do not use any type of abrasive pad, scouring powder, or solvent such as alcohol or benzine.

On transportation

- Be sure to remove the disc on the tray.
- Be sure to close the disc tray.

If you have any questions or problems concerning your player, please consult your nearest Sony dealer.

Notes on Discs

On handling discs

- To keep the disc clean, handle the disc by its edge. Do not touch the surface.
- Do not stick paper or tape on the disc.

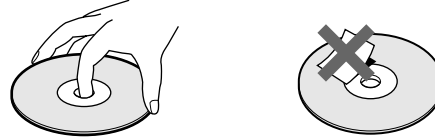

- Use only round-shaped discs. If you use a special shaped disc (e.g., star-shaped, heart-shaped, or square-shaped, etc.), the player may be damaged.
- Do not use a disc with a seal attached on such as on a used disc or rental disc.

On keeping discs

- Do not expose the disc to direct sunlight or heat sources such as hot air ducts.
- After playing, store the disc in its case. If you put it on top of another disc without the case, the disc may be damaged.

On placing discs on the disc tray

- Make sure the disc is positioned securely on the tray. If not, the player or the disc may be damaged.

On cleaning

- If the disc is dirty with fingerprints or dust, it may lessen the quality of the audio out.
- Before playing, clean the disc with a cleaning cloth. Wipe the disc from the centre out.

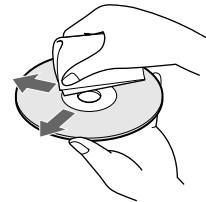

- Clean the disc with a soft cloth slightly moistened with water, and remove moisture with a dry cloth.
- Do not use solvents such as benzine, thinner, record cleaners, or anti-static spray.

Notes on CD-R/CD-RW playback

- Discs recorded on CD-R/CD-RW drives may not be played back because of scratches, dirt, recording condition, or the drive's characteristics. Besides, the discs, which are not yet finalized at the end of recording, cannot be played back.

Troubleshooting

If you experience any of the following difficulties while using the player, use this troubleshooting guide to help you remedy the problem. Should any problem persist, consult your nearest Sony dealer.

There is no sound.

- Check that the player is connected securely.
- Make sure you operate the amplifier correctly.
- When you use the headphones, adjust the volume with PHONE LEVEL.

There is no sound from the DIGITAL (CD) OUT connectors.

- The audio signals of the super audio CD cannot be output from the DIGITAL (CD) OUT connectors.
- The digital out mode is set to off. Set the digital mode to on (see page 22).

The disc does not play.

- There is no disc inside the player.
- The disc is placed upside down on the tray.
- Place the disc on the disc tray with the label side up.
- The disc is placed at an angle. Reload the disc.
- Clean the disc (see page 27).
- Moisture has condensed inside the player. Remove the disc and leave the player turned on for about an hour.
- There is an incompatible disc on the tray (see page 13).

The remote does not function.

- Remove any obstacles in the path of the remote and the player.
- Point the remote at the remote sensor on the player.
- If the batteries in the remote are weak, replace with new ones.

If there is no sound only during 2 channel playback of a Super Audio CD.

- Check which mode is selected in Multi-channel management function of Super Audio CD (2 channel).
When the "2CH+ SW" mode is selected, sound is output through the 5.1 CH OUT jacks.
For details, see page 23.

There is no sound from the SUB WOOFER jack.

- Select the playback mode so that the Sub woofer is set to "O" (page 23).
- When you play a track that does not contain the LFE signal, the signal outputs from the SUB WOOFER jack only when you select "5 - Small + SW" or "FRT - Large + SW" for the Multi-channel playback mode (page 24).

Specifications

SCD-XA777ES

When a super audio CD is played

Playing frequency range	2 Hz to 100 kHz
Frequency response	2 Hz to 50 kHz (-3 dB)
Dynamic range	108 dB or more
Total harmonic distortion rate	0.0012 % or less
Wow and flutter	Value of measurable limit (± 0.001 % W. PEAK) or less

When a CD is played

Frequency response	2 Hz to 20 kHz
Dynamic range	100 dB or more
Total harmonic distortion rate	0.0017 % or less
Wow and flutter	Value of measurable limit (± 0.001 % W. PEAK) or less

Output connector

	Jack type	Output level	Load impedance
ANALOG OUT	Phono jacks	2 Vrms (at 50 kilohms)	Over 10 kilohms
DIGITAL (CD) OUT OPTICAL*	Square optical output connector	-18 dBm	(Light emitting wave length: 660 nm)
DIGITAL (CD) OUT COAXIAL*	Coaxial output connector	0.5 Vp-p	75 ohms
PHONES	Stereo phone jack	10 mW	32 ohms

*Output only the audio signals of the CD

General

Laser	Semiconductor laser (SACD: $\lambda = 650$ nm) (CD: $\lambda = 780$ nm) Emission duration: continuous
-------	--

Laser radiant power: 5.47 μ W at 650 nm

*These output is the value measured at a distance of about 200mm from the objective lens surface on the optical pick-up.

Power requirements	230 V AC, 50/60 Hz
Power consumption	32 W
Dimensions (w/h/d)	430 \times 130 \times 380 mm incl. projecting parts
Mass (approx.)	16 kg

Supplied accessories

See page 4.

Design and specifications are subject to change without notice.

SCD-XA333ES

When a super audio CD is played

Playing frequency range	2 Hz to 100 kHz
Frequency response	2 Hz to 50 kHz (-3 dB)
Dynamic range	106 dB or more
Total harmonic distortion rate	0.0015 % or less
Wow and flutter	Value of measurable limit (± 0.001 % W. PEAK) or less

When a CD is played

Frequency response	2 Hz to 20 kHz
Dynamic range	100 dB or more
Total harmonic distortion rate	0.0018 % or less
Wow and flutter	Value of measurable limit (± 0.001 % W. PEAK) or less

Output connector

	Jack type	Output level	Load impedance
ANALOG OUT	Phono jacks	2 V _{rms} (at 50 kilohms)	Over 10 kilohms
DIGITAL (CD) OUT OPTICAL*	Square optical output connector	-18 dBm	(Light emitting wave length: 660 nm)
DIGITAL (CD) OUT COAXIAL*	Coaxial output connector	0.5 V _{p-p}	75 ohms
PHONES	Stereo phone jack	10 mW	32 ohms

*Output only the audio signals of the CD

General

Laser	Semiconductor laser (SACD: $\lambda = 650$ nm) (CD: $\lambda = 780$ nm) Emission duration: continuous
--------------	--

Laser radiant power: 5.47 μ W at 650 nm

*These output is the value measured at a distance of about 200mm from the objective lens surface on the optical pick-up.

Power requirements 230 V AC, 50/60 Hz

Power consumption 27 W

Dimensions (w/h/d) 430 \times 130 \times 380 mm
incl. projecting parts

Mass (approx.) 9.5 kg

Supplied accessories

See page 4.

Design and specifications are subject to change without notice.

Index

A

- Accessories 4
- Amplifier (not supplied) 5
- AMS (Automatic Music Sensor) 14
- ANALOG OUT
 - 2CH 6
 - 5.1CH 5
- Area 13

B

- Batteries 4

C

- Cable
 - Coaxial digital 7
 - Optical digital 7
- Cord
 - Audio connecting 5

D, E, F, G

- DIGITAL (CD) OUT 7
- Digital filter 22
- Displaying information 15

H, I, J, K

- Hooking Up
 - Audio Components 5
 - Power 7

L

- Layer 12
- Locating
 - a specific track 18
 - a particular point 18
 - by entering the track number 18
 - by observing the time indication (High-speed Search) 18
 - using the index function (Index Search) 18
 - while monitoring the sound (Search) 18

M, N

- Multi-channel management function 23
- Multi-channel Super Audio CD 13

Index

O

Output level balance 24

P, Q

Pause play 14

Place a disc 14

Playback mode

2 channel 23

Multi-channel 23

Playing

a disc 14

by entering the track number 18

Multi-channel Super Audio CD 23

repeatedly 19

track in random order 20

Programme Play

Checking the contents of the programme 21

Changing the contents of the programme 21

how to create your own programme 21

R

Remote commander (remote) 11

Repeat

A-B Play 20

All Play 19

1 Play 20

S

Search

High-speed search 18

Index search 18

Time Search 19

Shuffle Play 20

Super Audio CD 12

T, U, V, W, X, Y, Z

TEXT 16

TOC 13

AVERTISSEMENT

Pour éviter tout risque d'incendie ou de décharge électrique, ne pas exposer cet appareil à la pluie ou à l'humidité.

Pour éviter les décharges électriques, ne pas ouvrir le châssis. Confier l'entretien exclusivement au personnel qualifié.

Pour prévenir tout risque d'incendie, n'obturez pas les orifices de la ventilation de l'appareil avec des journaux, une nappe, des rideaux, etc. Ne placez pas de bougies allumées sur l'appareil.

Pour prévenir tout risque d'incendie ou d'électrocution, ne posez aucun objet rempli de liquide, comme un vase, sur l'appareil.

Cet appareil entre dans la catégorie des produits LASER DE CLASSE 1. L'ETIQUETTE INDIQUANT L'APPARTENANCE DE CE LECTEUR A LA CLASSE 1 est apposée à l'arrière du boîtier.

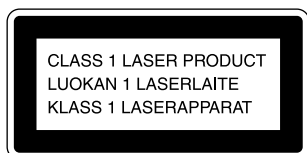

Ne pas jeter les piles avec les ordures ménagères. Suivre la procédure locale d'élimination des déchets chimiques.

Bienvenue!

Nous vous remercions d'avoir fait l'acquisition d'un lecteur Super Audio CD Sony. Avant de faire fonctionner cet appareil, lisez attentivement le présent mode d'emploi et conservez-le pour toute référence ultérieure.

A propos de ce mode d'emploi

Les instructions contenues dans ce manuel concernent les appareils SCD-XA777ES et SCD-XA333ES. Le SCD-XA777ES est le modèle utilisé pour les illustrations uniquement. Toute différence de fonctionnement est clairement mentionnée dans le texte, par exemple "SCD-XA777ES uniquement".

Conventions

- Les instructions présentées dans ce mode d'emploi se réfèrent aux commandes situées sur le lecteur. Vous pouvez également utiliser les commandes de la télécommande si elles portent le même nom que celles du lecteur.
- Les icônes suivantes sont utilisées dans ce mode d'emploi:



Indique que vous pouvez effectuer cette opération avec la télécommande.



Indique une astuce ou un conseil qui simplifie l'opération.

Caractéristiques

LÀ propos du Super Audio CD

- Le Super Audio CD représente la nouvelle génération de disques audio de qualité supérieure, dont le format d'enregistrement est le DSD (Direct Stream Digital) (les CD classiques utilisent le format PCM). Le format DSD, qui utilise une fréquence d'échantillonnage 64 fois supérieure à celle d'un CD classique et la quantification 1 bit, bénéficie d'une bande de fréquences et d'une plage dynamique sur la fréquence audible plus larges, ce qui lui permet de reproduire la musique avec une extrême fidélité par rapport au son original.
- Le Super Audio CD se présente soit sous la forme d'un disque stéréo bi-canal, soit sous la forme d'un disque multicanal pouvant contenir jusqu'à 6 canaux indépendants. Le Super Audio CD propose, grâce à sa caractéristique multicanal, un système de répartition des enceintes globalement similaire au canal 5.1 du système AV actuel.

Caractéristiques du lecteur

Ce lecteur est conçu pour lire les Super Audio CD bi-canal et multicanal ainsi que les CD classiques et offre les caractéristiques suivantes :

- mécanique à double optique capable de lire un Super Audio CD ou un CD classique, sur chaque longueur d'onde exclusive ;
- capacité d'accès plus rapide aux pistes grâce à un servomécanisme de pointe ;
- fonction de gestion multicanal permettant de régler l'environnement de lecture des différents canaux, en fonction de la répartition et de la taille de vos enceintes ;
- convertisseur N/A Super Audio et système sync numérique direct, qui offre une reproduction du son de meilleure qualité ;

Divers

- Un Super Audio CD peut comporter jusqu'à 255 numéros de plages/index. Cette fonctionnalité s'applique au modèle SCD-XA777ES/XA333ES.
- La télécommande fournie est capable de commander le SCD-XA777ES/XA333ES et un lecteur classique Sony.

TABLE DES MATIÈRES

Préparation 4

- Avant d'entamer les raccordements 4
- Raccordement de composants audio 5

Emplacement et fonction des composants 8

- Descriptions des composants du panneau frontal 8
- Description des composants du panneau arrière 10
- Description des composants de la télécommande 11

Lecture de disques 12

- Types de disques compatibles 12
- Lecture d'un disque 14
- Utilisation de la fenêtre d'affichage 15
- Localisation d'une plage spécifique 18
- Localisation d'un passage déterminé sur une plage 18
- Lecture de plages répétée 19
- Lecture de plages dans un ordre quelconque (lecture aléatoire) 20
- Création de votre propre programme musical (lecture programmée) 21
- Ecoute d'un CD à l'aide d'un filtre (fonction de filtre numérique) 22
- Activation/désactivation de DIGITAL OUT 22
- Sélection de la zone de lecture par défaut 22
- Lecture d'un Super Audio CD multicanal (fonction de gestion multicanal) 23

Informations complémentaires 26

- Précautions 26
- Remarques sur les disques 27
- Dépannage 28
- Spécifications 28
- Index 29

FR

Préparation

Ce chapitre présente des informations sur les accessoires fournis ainsi que sur le raccordement de différents composants audio au lecteur Super Audio CD. Lisez attentivement ce chapitre avant de raccorder quoi que ce soit au lecteur.

Avant d'entamer les raccordements

Vérification des accessoires fournis

Ce lecteur est fourni avec les éléments suivants :

- Câble de connexion audio (SCD-XA777ES)
prise phono × 2 (rouge et blanc) ↔ prise phono × 2 (rouge et blanc) (3)
prise phono × 1 (noir) ↔ prise phono × 1 (noir) (2) (SCD-XA333ES)
prise phono × 2 (rouge et blanc) ↔ prise phono × 2 (rouge et blanc) (2)
prise phono × 1 (noir) ↔ prise phono × 1 (noir) (2)
- Télécommande RM-SX700 (1)
- Piles R6 (AA) (2)
- Câble secteur (1) (SCD-XA777ES uniquement)

Installation des piles dans la télécommande

Introduisez deux piles R6 (AA) dans le compartiment à piles en faisant correspondre les pôles + et – comme illustré dans le schéma suivant. Lorsque vous utilisez la télécommande, dirigez-la vers le capteur de télécommande  du lecteur.

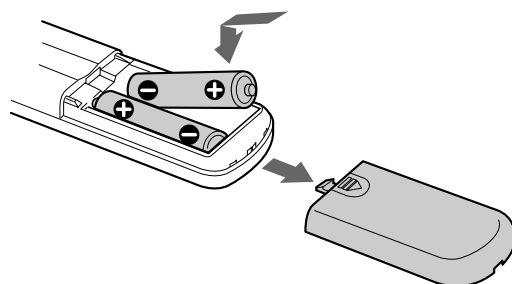

Quand faut-il remplacer les piles ?

Dans des conditions d'utilisation normales, les piles offrent une autonomie de fonctionnement d'environ six mois. Lorsque la télécommande n'agit plus sur le lecteur, remplacez les piles.

Remarques

- Ne laissez pas la télécommande à un endroit extrêmement chaud ou humide.
- Veillez à ce qu'aucun corps étranger ne pénètre à l'intérieur du boîtier de la télécommande, en particulier lorsque vous remplacez les piles.
- N'utilisez pas une pile usagée et une pile neuve en même temps.
- N'exposez pas le capteur de télécommande au rayonnement direct du soleil ou à des luminaires. Vous risquez sinon de provoquer un dysfonctionnement.
- Si vous prévoyez de ne pas utiliser la télécommande pendant une période prolongée, retirez-en les piles afin d'éviter tout dommage causé par une fuite des piles et la corrosion subséquente.

Raccordement de composants audio

Raccordez le lecteur Super Audio CD à un composant audio. Veillez à mettre tous les composants hors tension avant de procéder aux connexions et raccordez-les fermement de manière à éviter les bruits de souffle.

Si vous disposez d'un amplificateur équipé de prises d'entrée 5.1CH (amplificateur multicanal, amplificateur AV...), raccordez le lecteur à l'amplificateur via les prises ANALOG 5.1CH OUT pour pouvoir écouter votre Super Audio CD multicanal et apprécier la lecture sur plusieurs canaux.

Pour une lecture simple, raccordez le lecteur à l'amplificateur via les prises ANALOG 2CH OUT.

Raccordement via les prises ANALOG 5.1CH OUT

Utilisez les câbles de connexion audio. Raccordez les prises ANALOG 5.1CH OUT (FRONT L/R, SURR L/R, CENTER, SUBWOOFER) aux prises correspondantes de votre amplificateur. Pour le raccordement sur FRONT ou SURR, utilisez les câbles de connexion (prise rouge et prise blanche) en vérifiant la concordance de couleur entre la broche et la prise : le blanc (gauche) sur le blanc et le rouge (droite) sur le rouge. Pour le raccordement sur CENTER et SUB WOOFER, utilisez les câbles de connexion (noir).

Raccordement sur FRONT ou SURR

Câbles de connexion audio (rouge et blanc) (fournis)



Raccordement sur CENTER ou SUB WOOFER

Câbles de connexion audio (noir) (fournis)



Remarques

- Pour la connexion multicanal, raccordez les prises ANALOG 2CH OUT en utilisant également le câble audio de façon à pouvoir lire un CD (ou un SACD), après avoir réglé le sélecteur de sources de votre amplificateur sur entrée CD (ou SACD).
- Lors de la lecture d'un CD traditionnel ou d'un Super Audio CD bi-canal, aucun signal ne sort des prises ANALOG 5.1CH FRONT L/R. Cependant, le signal du CD traditionnel ou d'un Super Audio CD bi-canal sort par les prises ANALOG 2CH OUT avec un son de haute qualité (voir page 7). (SCD-XA777ES uniquement)
- Lors de la lecture d'un CD classique ou d'un Super Audio CD bi-canal, le signal émis par les prises ANALOG 2CH OUT est également émis par les prises ANALOG 5.1CH FRONT L/R. (SCD-XA333ES uniquement)
- En cours de lecture d'un Super Audio CD multicanal, aucun signal ne sort des prises ANALOG 2CH OUT. (SCD-XA777ES uniquement)
- Lors de la lecture d'un Super Audio CD multicanal, le signal émis par les prises ANALOG 5.1CH FRONT L/R est également émis par les prises ANALOG 2CH OUT. (Le signal de mixage aval du signal multicanal n'est pas reproduit.) (SCD-XA333ES uniquement)
- Il existe des Super Audio CD à 5, 4 ou 3 canaux. Lors de la lecture de l'un de ces disques, le signal n'est pas émis par la totalité des prises ANALOG 5.1CH OUT. Pour plus de détails, reportez-vous à la couverture ou aux instructions du Super Audio CD.

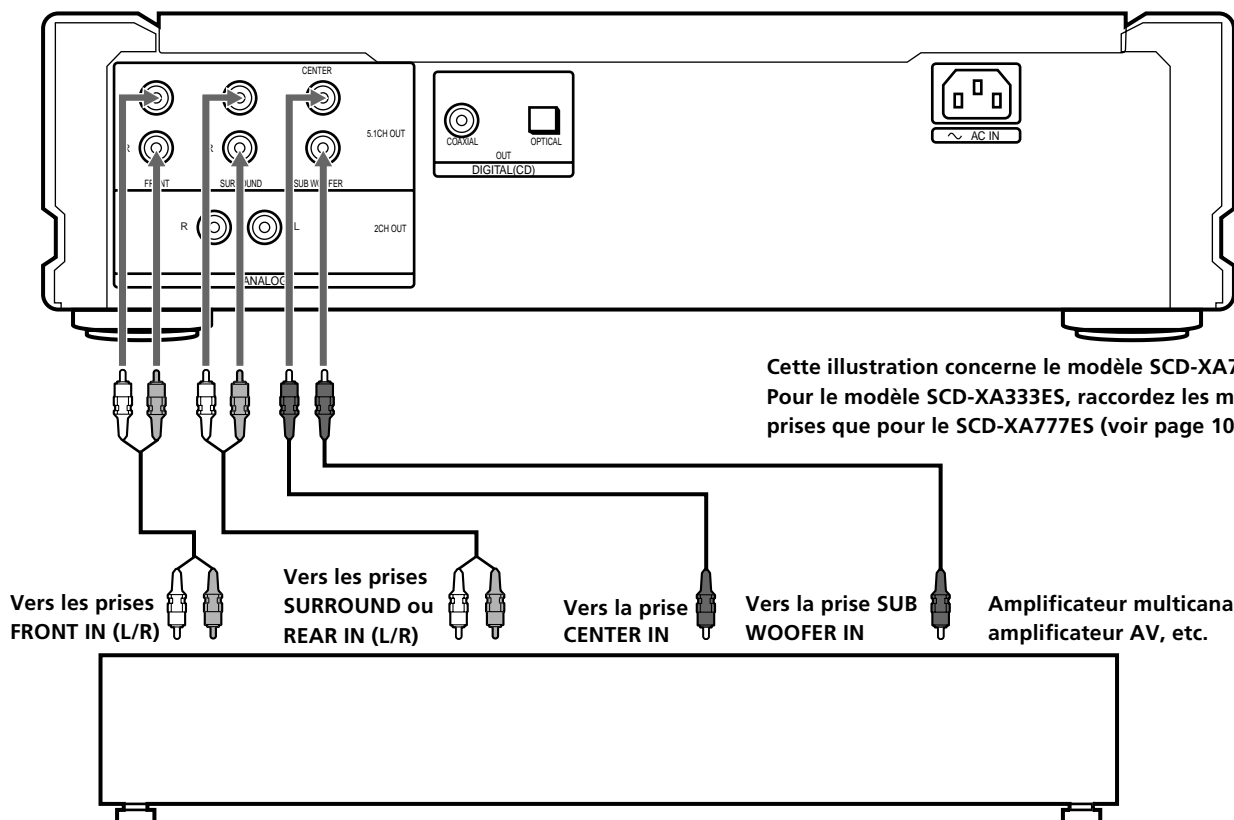

Cette illustration concerne le modèle SCD-XA777ES. Pour le modèle SCD-XA333ES, raccordez les mêmes prises que pour le SCD-XA777ES (voir page 10).

Raccordement de composants audio

Raccordement via les prises ANALOG 2CH OUT

Utilisez un câble de connexion audio pour effectuer ce raccordement. Raccordez les prises ANALOG 2CH OUT L/R aux prises d'entrée CD (SACD) de votre amplificateur. Branchez les broches sur les prises identifiées par le même code de couleur: le blanc (gauche) sur le blanc et le rouge (droite) sur le rouge.

SCD-XA777ES

Câble de connexion audio (rouge et blanc) (fournis)

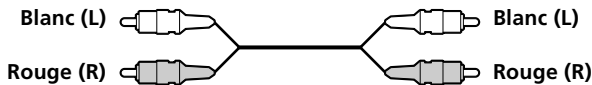

SCD-XA333ES

Câble de connexion audio (rouge et blanc) (non fourni*)

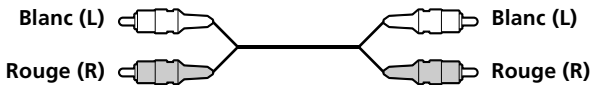

* Si vous ne raccordez pas les prises ANALOG 5.1 CH (page 5), vous pouvez utiliser le câble de connexion audio fourni pour raccorder les prises ANALOG 2CH.

Remarques

- En cours de lecture d'un Super Audio CD multicanal, aucun signal ne sort des prises ANALOG 2CH OUT. (SCD-XA777ES uniquement)
- Lors de la lecture d'un Super Audio CD multicanal, le signal émis par les prises ANALOG 5.1CH FRONT L/R est également émis par les prises ANALOG 2CH OUT. (Le signal de mixage aval du signal multicanal n'est pas reproduit.) (SCD-XA333ES uniquement)

A propos de ANALOG 2CH OUT (SCD-XA777ES uniquement)

Lorsque vous écoutez un CD traditionnel ou un Super Audio CD bi-canal, le signal stéréo est envoyé aux adaptateurs FRONT, SURROUND et CENTER/SUB WOOFER D/A et chaque signal est combiné après conversion numérique/analogique, puis le signal combiné est émis par les prises 2CH OUT.

Etant donné que chaque signal numérique est converti en un signal analogique par trois adaptateurs, ce système offre une amélioration en trois étapes dans un rapport de signal et une amélioration en trois étapes à la base dans un rapport de bruit, ce qui améliore notablement le rapport signal/bruit. Par conséquent, le signal de haute qualité est émis par les prises ANALOG 2CH OUT.

Cependant, en raison du système, aucun signal n'est émis par les prises ANALOG 2CH OUT en cours de lecture d'un Super Audio CD multicanal. De la même façon, aucun signal n'est émis par la prise PHONES en cours de lecture d'un Super Audio CD multicanal.

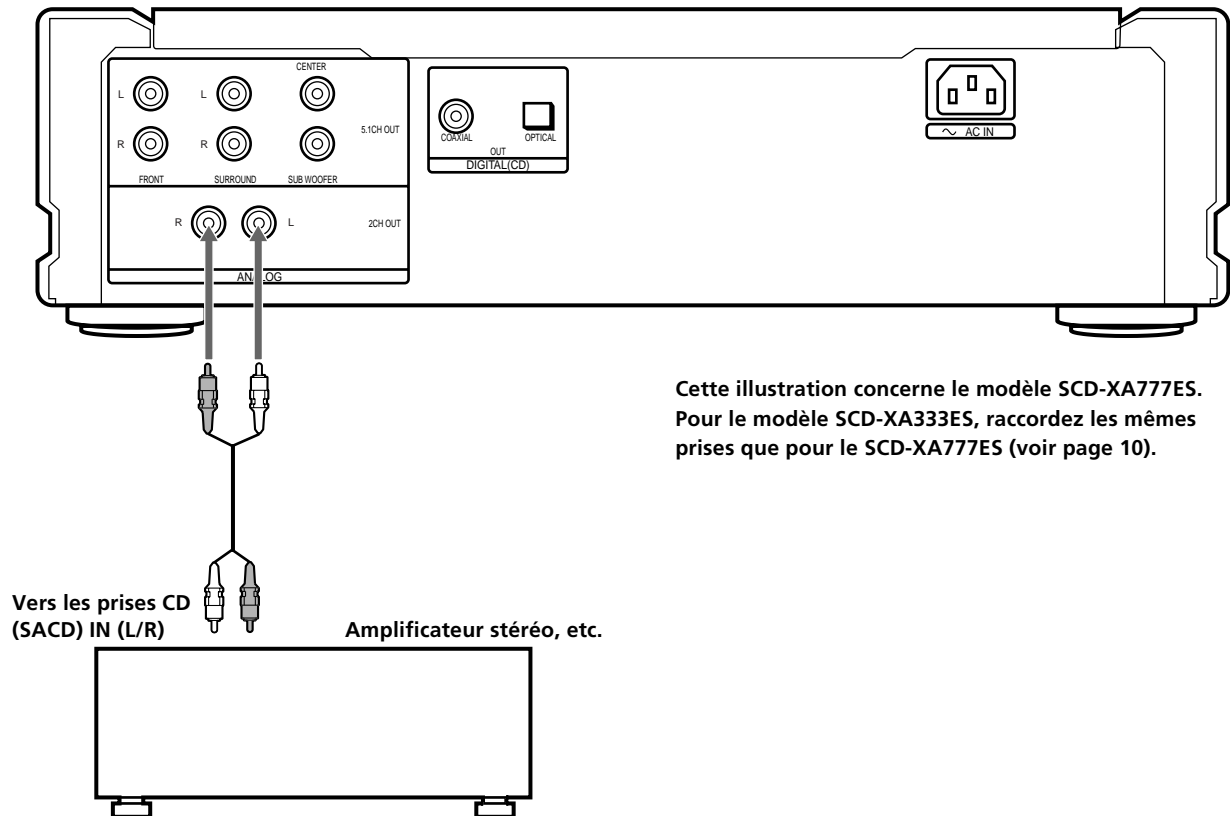

Cette illustration concerne le modèle SCD-XA777ES. Pour le modèle SCD-XA333ES, raccordez les mêmes prises que pour le SCD-XA777ES (voir page 10).

Raccordement via le connecteur DIGITAL (CD) OUT OPTICAL

Utilisez un câble numérique optique pour ce raccordement. Lorsque vous branchez le câble numérique optique au connecteur DIGITAL (CD) OUT OPTICAL, retirez le capuchon des connecteurs et enfoncez les fiches du câble jusqu'à ce qu'elles s'encliquettent en position. Prenez garde de ne pas plier ni torsader le câble optique.

Câble numérique optique (non fourni)



Remarque

Seuls les signaux audio de CD conventionnels peuvent être sortis via les connecteurs DIGITAL (CD) OUT. Les signaux de Super Audio CD ne peuvent pas être sortis via ces connecteurs.

Raccordement via le connecteur DIGITAL (CD) OUT COAXIAL

Utilisez un câble numérique coaxial pour raccorder des composants audio via les connecteurs d'entrée numérique coaxiaux.

Câble numérique coaxial (non fourni)

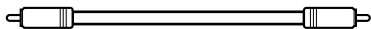

Remarque

Seuls les signaux audio de CD conventionnels peuvent être sortis via les connecteurs DIGITAL (CD) OUT. Les signaux de Super Audio CD ne peuvent pas être sortis via ces connecteurs.

Branchement du cordon d'alimentation (SCD-XA333ES uniquement)

Branchez le cordon d'alimentation sur une prise murale.

Branchement du cordon d'alimentation (SCD-XA777ES uniquement)

Raccordez le cordon d'alimentation secteur fourni à la borne AC IN du lecteur et à l'alimentation secteur.

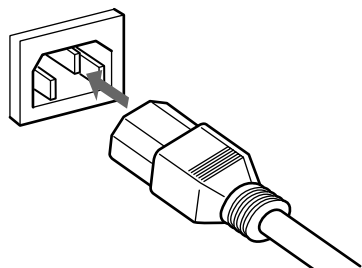

Remarque sur les prises de sortie ANALOG (SCD-XA777ES uniquement)

Ce lecteur possède un convertisseur N/A à triple alimentation et une fonction de gestion multicanal. Les réglages des sorties utilisables dépendent du mode sélectionné, comme indiqué ci-après. Pour plus de détails, reportez-vous au mode d'emploi.

Source	Gestion multicanal	Prises 2CH OUT	Prises 5.1CH OUT	Prises PHONES
CD	N'est pas disponible lors de la lecture de CD	○	×	○
Super Audio CD (bi-canal)	Direct	○	×	○
	2ch + SW	×	○	×
Super Audio CD (multicanal)	Direct	×	○	×
	Sauf Direct	×	○	×

Remarque sur la lecture bi-canal de Super Audio CD

Si vous sélectionnez "2ch + SW," le réglage de sortie passe à 3 canaux et le son est émis par les prises 5.1 CH OUT. Par conséquent, aucun son n'est émis par les prises 2 CH OUT ou la prise PHONES.

Emplacement et fonction des composants

Ce chapitre présente une description de l'emplacement et des fonctions des différentes touches et commandes des panneaux avant et arrière ainsi que de la télécommande fournie. Pour plus de détails, reportez-vous aux pages indiquées entre parenthèses. Il explique également les informations apparaissant dans la fenêtre d'affichage.

Descriptions des composants du panneau frontal

1 Commutateur POWER (14)

Appuyez sur ce commutateur pour mettre le lecteur sous tension.

2 Capteur de la télécommande (4)

3 Plateau du disque (14)

Appuyez sur  OPEN/CLOSE pour ouvrir/fermer le plateau de lecture.

4 Touche OPEN/CLOSE (14)

Appuyez pour ouvrir le plateau de lecture.

5 PHONES

Branchez le casque.

Pour le modèle SCD-XA777ES

En cours de lecture d'un Super Audio CD multicanal, aucun signal multicanal n'est émis par la prise PHONES (voir page 7).

Pour le modèle SCD-XA333ES

En cours de lecture d'un Super Audio CD multicanal, le même signal que celui émis par les prises ANALOG 5.1CH FRONT L/R est émis par la prise PHONES.

6 PHONE LEVEL

Ajustez le volume du casque.

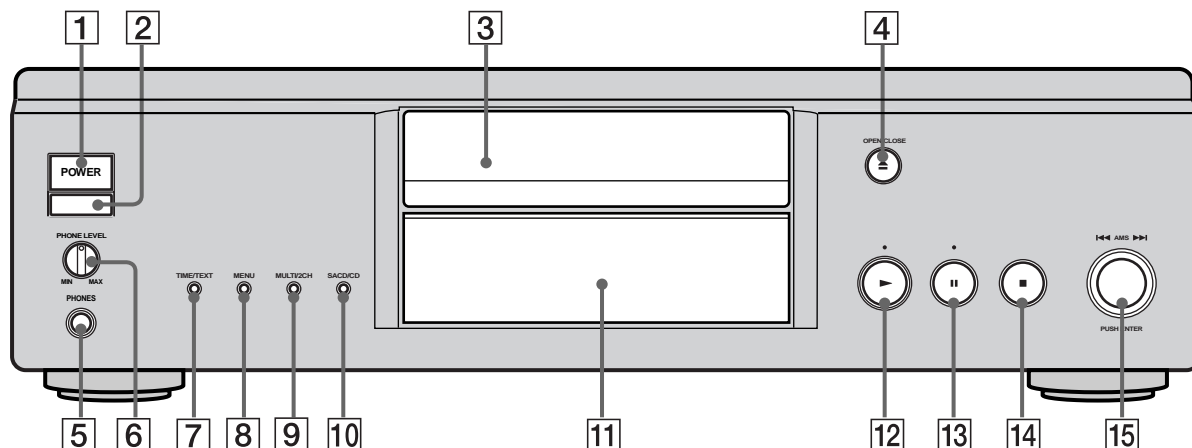
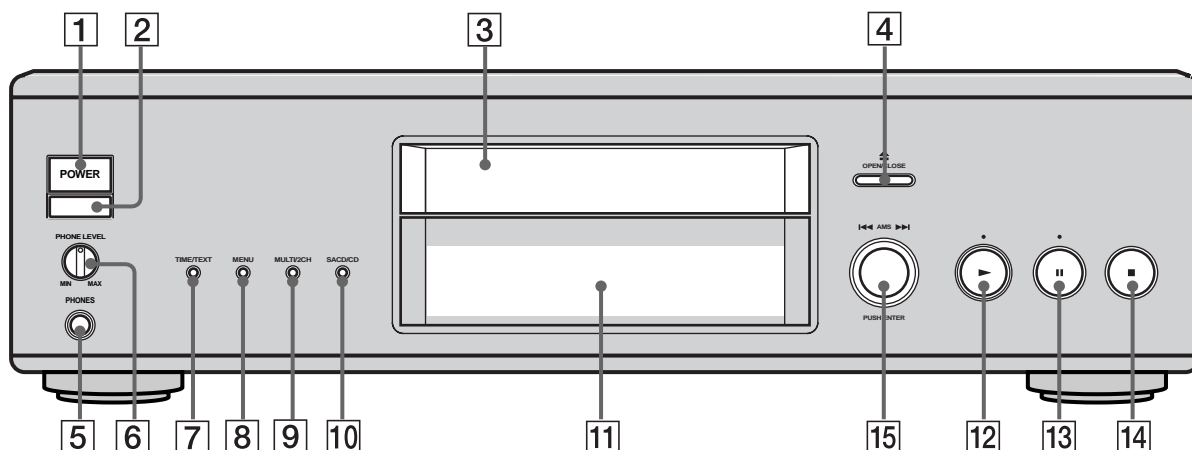
SCD-XA777ES

SCD-XA333ES

7 Touche TIME/TEXT (15)

A chaque fois que vous appuyez sur cette touche, la durée de lecture de la piste, la durée restante sur le disque ou les informations TEXT s'affichent.

8 Touche MENU (13)

Appuyez sur cette touche pour entrer dans le menu.

9 Touche MULTI/2CH (avec voyant) (14)

A chaque pression sur cette touche en cours de chargement d'un Super Audio CD bi-canal + multicanal (page 13), la zone de lecture bascule entre la zone de lecture multicanal (le voyant s'allume) et la zone de lecture bi-canal (le voyant s'éteint).

10 Touche SACD/CD (avec voyant) (14)

A chaque fois que vous appuyez sur la touche en cours de chargement d'un CD hybride (page 13), la couche passe de la couche HD (le voyant s'allume) à la couche CD (le voyant s'éteint).

11 Fenêtre d'affichage (15)

Affiche différentes informations.

12 Touche ► (14)

Appuyez sur cette touche pour démarrer la lecture.

Témoin ►

S'allume en cours de lecture.

13 Touche II (14)

Appuyez sur cette touche pour activer une pause de lecture.

Témoin II

S'allume en cours de pause.

14 Touche ■ (14)

Appuyez sur cette touche pour arrêter la lecture.

15 Molette ◀◀ AMS ▶▶ (AMS: Automatic Music Senser) (18)

Lorsque vous tournez la molette ◀◀ AMS ▶▶ dans le sens antihoraire d'un clic, vous revenez à la piste précédente ; lorsque vous tournez la molette ◀◀ AMS ▶▶ dans le sens horaire d'un clic, vous passez à la piste suivante.

Description des composants du panneau arrière

SCD-XA777ES

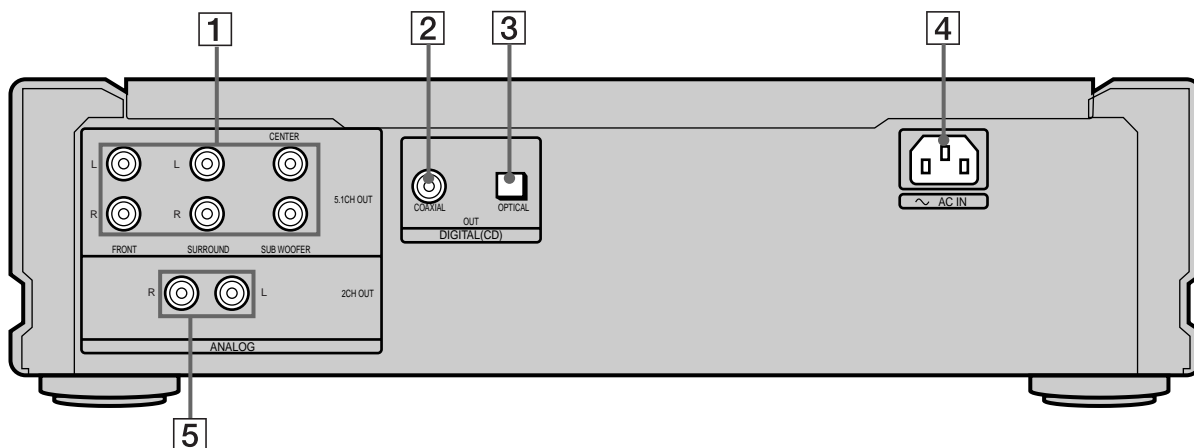

SCD-XA333ES

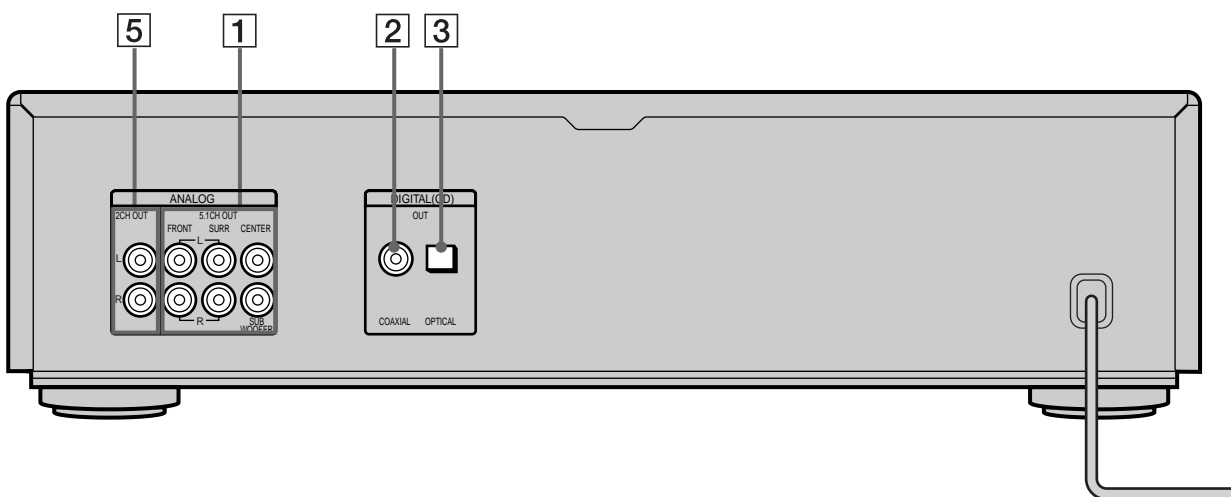

- 1 Prises ANALOG 5.1CH OUT (5)**
Raccordez à un amplificateur équipé de prises 5.1CH INPUT (amplificateur multicanal, amplificateur AV, etc.) à l'aide des câbles de connexion audio.
- 2 Connecteur DIGITAL (CD) OUT COAXIAL (7)**
Raccordez ce connecteur à un composant audio à l'aide d'un câble numérique coaxial.
- 3 Connecteur DIGITAL (CD) OUT OPTICAL (7)**
Raccordez ce connecteur à un composant audio à l'aide d'un câble numérique optique.
- 4 Borne AC IN (7)**
Raccorde le câble secteur.
- 5 Prises ANALOG 2CH OUT L/R (6)**
Raccordez ces prises à un composant audio (stéréo/bi-canal) à l'aide du câble de connexion audio.

Remarque

Seuls les signaux audio du CD peuvent être sortis via les connecteurs DIGITAL (CD) OUT indiqués sous les points **2** et **3**. Les signaux du Super Audio CD ne peuvent être sortis via DIGITAL (CD) OUT.

Description des composants de la télécommande

1 Touche CONTINUE (20)

Appuyez sur cette touche pour reprendre la lecture normale depuis le mode de lecture aléatoire ou programmée.

Touche SHUFFLE (20)

Appuyez sur cette touche pour sélectionner la lecture aléatoire.

Touche PROGRAM (21)

Appuyez sur cette touche pour sélectionner la lecture programmée.

2 Touche DISPLAY MODE (16)

Appuyez sur cette touche pour désactiver l'affichage des informations.

3 Touche TIME/TEXT (15)

A chaque fois que vous appuyez sur cette touche, la durée de lecture de la piste, la durée restante sur le disque ou les informations TEXT s'affichent.

4 Touches numériques (18)

Appuyez sur ces touches pour introduire les numéros de pages.

5 Touche >10 (18)

Appuyez sur cette touche pour rechercher une plage dont le numéro est supérieur à 10.

6 Touche REPEAT (19)

Appuyez plusieurs fois de suite sur cette touche pour reproduire toutes les plages ou une seule plage du disque.

7 Touche A↔B (20)

Appuyez sur cette touche pour sélectionner la lecture répétée A-B.

8 Touche ▷ (14)

Appuyez sur cette touche pour démarrer la lecture.

Touche II (14)

Appuyez sur cette touche pour activer une pause de lecture.

Touche ■ (14)

Appuyez sur cette touche pour arrêter la lecture.

9 Touches AMS ◀◀/▶▶ (AMS: détecteur automatique de musique) (18)

Appuyez sur cette touche pour localiser une plage spécifique.

10 Touches ◀▶ (18)

Appuyez sur cette touche pour localiser un passage dans une plage.

11 Touches INDEX ◀/▶ (18)

Appuyez sur cette touche pour localiser un passage spécifique identifié à l'aide d'un signal d'index lorsque vous reproduisez un disque comportant des signaux d'index.

12 Touche SACD/CD (14)

Chaque fois que vous appuyez sur cette touche, "SACD" ou "CD" s'affiche. Sélectionnez le type de CD que vous souhaitez lire.

13 Touche MULTI/2CH (14)

Appuyez sur cette touche pour sélectionner la zone de lecture lorsqu'un Super Audio CD bi-canal + multicanal (page 13) est chargé.

14 Touche ENTER (25)

Appuyez sur cette touche pour confirmer la sélection.

15 Touche CLEAR (21)

Appuyez sur cette touche pour effacer un numéro de plage programmé.

16 Touche LEVEL ADJ (25)

Appuyez sur cette touche pour régler la balance du niveau de sortie utile à la fonction de gestion multicanal (page 23).

17 Touche CHECK (21)

Appuyez sur cette touche pour vérifier l'ordre de programmation.

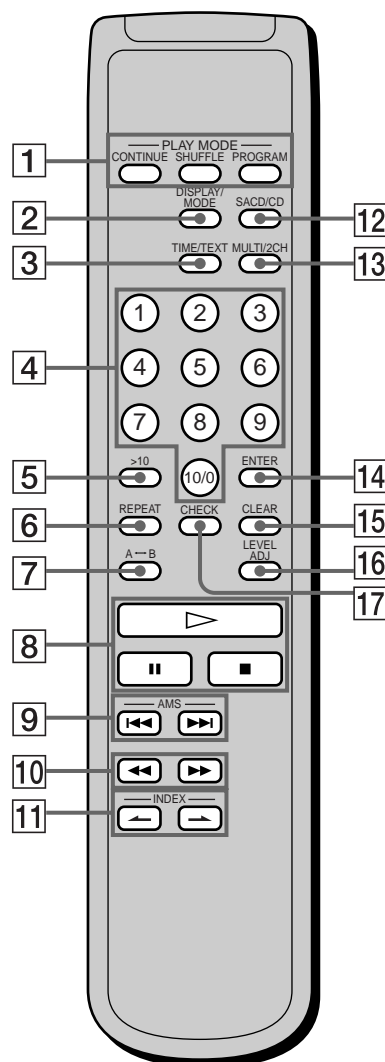

Lecture de disques

Ce chapitre présente les différents modes de lecture des disques.

Types de disques compatibles

Vous pouvez reproduire les types de disques suivants sur ce lecteur.

En fonction du disque à lire, sélectionnez l'indicateur correspondant en appuyant sur SACD/CD ou MULTI/2CH (page 14).

Classification par couche

Super Audio CD (disque à simple couche)

Ce disque est constitué d'une simple couche HD (haute densité).

Lorsque vous écoutez ce type de disque, le lecteur passe automatiquement en mode lecture Super Audio CD.

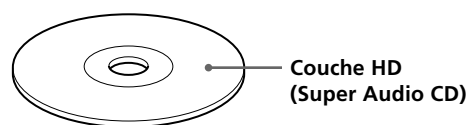

Super Audio CD (disque à double couche)

Ce disque est constitué d'une double couche HD et offre une lecture de longue durée.

Lorsque vous écoutez ce type de disque, le lecteur passe automatiquement en mode lecture Super Audio CD.

De même, comme un disque à double couche est constitué de deux couches HD sur une seule face, il n'est pas nécessaire de retourner le disque.

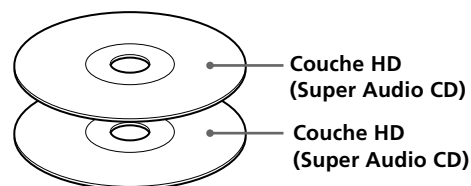

CD classique

Ce disque est au format standard.

Lorsque vous écoutez ce type de disque, le lecteur passe automatiquement en mode lecture CD classique.

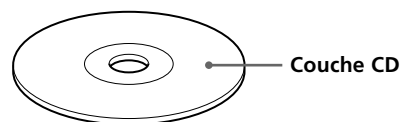

Super Audio CD + CD (hybride)

Ce disque est constitué d'une couche HD et d'une couche CD. Appuyez sur SACD/CD pour sélectionner la couche que vous voulez reproduire. De même, comme les deux couches se trouvent sur une seule face, il n'est pas nécessaire de retourner le disque. Vous pouvez reproduire la couche CD sur un lecteur CD classique.

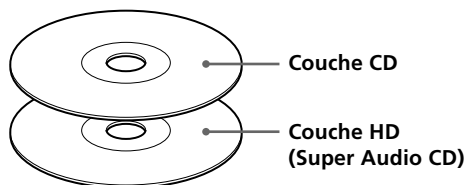

Classification par canal du Super Audio CD

Super Audio CD bi-canal

Ce disque possède une zone de lecture bi-canal. Lorsque vous écoutez ce type de disque, le lecteur passe automatiquement en mode lecture bi-canal.

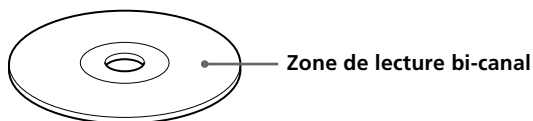

Super Audio CD multicanal

Ce disque possède une zone de lecture multicanal. Lorsque vous écoutez ce type de disque, le lecteur passe automatiquement en mode lecture multicanal.

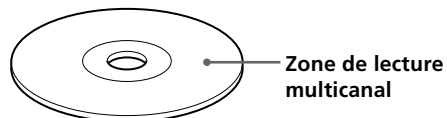

Super Audio CD bi-canal + multicanal

Ce disque possède une zone de lecture bi-canal ainsi qu'une zone de lecture multicanal. Appuyez sur MULTI/2CH pour sélectionner la zone de lecture que vous souhaitez écouter.

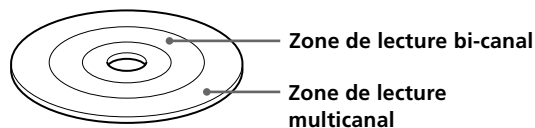

Sélection de la zone de lecture par défaut (zone de lecture bi-canal ou multicanal)

- 1 Appuyez sur MENU lorsque votre lecteur est en mode arrêt.
- 2 Tournez la commande \lll AMS \ggg jusqu'à ce que "M/2CH SELECT" s'affiche.
- 3 Appuyez sur la commande \lll AMS \ggg . La zone de lecture actuellement programmée s'affiche.
- 4 Tournez la commande \lll AMS \ggg pour sélectionner la zone de lecture souhaitée, puis appuyez de nouveau sur \lll AMS \ggg .

Disques incompatibles

Ce lecteur ne peut pas lire les disques suivants. Si vous essayez de les lire, le message "TOC Error" ou "No Disc" s'affichera ou aucun son ne sera reproduit.

- CD-ROM
- DVD, etc.

Lecture d'un disque

Les opérations de lecture normale et les opérations de base en cours de lecture sont expliquées ci-après.

SCD-XA777ES

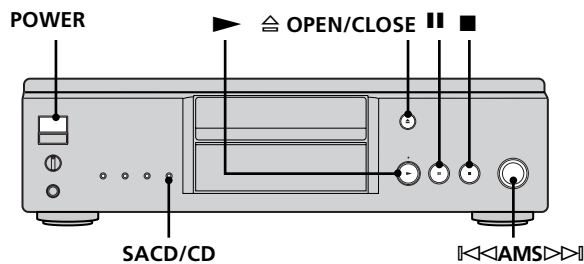

SCD-XA333ES

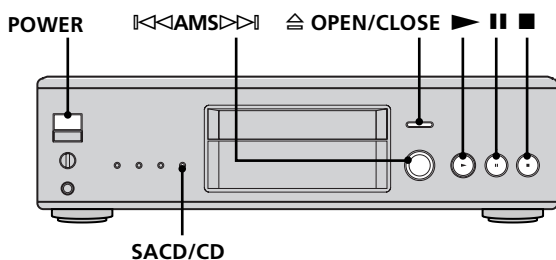

- 1** Mettez l'amplificateur sous tension. Baissez le volume au maximum.
- 2** Sélectionnez la source à l'aide du sélecteur de source sur l'amplificateur.
- 3** Appuyez sur POWER pour mettre le lecteur sous tension.
- 4** Appuyez sur OPEN/CLOSE pour ouvrir le plateau de lecture et placez un disque.

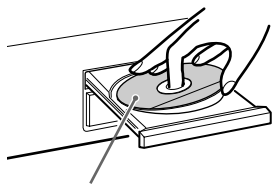

Etiquette vers le haut

- 5** Appuyez sur SCD/CD pour sélectionner SACD ou CD.
Chaque fois que vous appuyez sur cette touche, SACD ou CD s'affiche tour à tour. Sélectionnez le type de disque que vous avez placé sur le plateau. Pour plus de détails, voir page 12.
- 6** Appuyez sur ►.
La lecture commence par la première plage. Si vous souhaitez commencer la lecture par une plage spécifique, tournez AMS pour sélectionner le numéro de la plage choisie puis appuyez sur ►.
- 7** Réglez le volume sur l'amplificateur.

Opérations de base en cours de lecture

Pour	Appuyez sur
Arrêter la lecture	■
Activer une pause de lecture	
Reprendre la lecture après une pause	ou ►
Localiser l'une des plages	Tournez AMS dans le sens des aiguilles d'une montre
Localiser le début de la plage en cours ou de l'une des plages précédentes	Tournez AMS dans le sens inverse des aiguilles d'une montre
Ejecter le disque	OPEN/CLOSE

💡 Si vous mettez le lecteur sous tension alors qu'un disque se trouve déjà à l'intérieur

La lecture démarre automatiquement. Si vous raccordez un programmeur disponible dans le commerce, vous pouvez le régler pour démarrer la lecture du disque à l'heure de votre choix.

💡 Pour sélectionner une couche que vous voulez écouter pendant la lecture d'un disque hybride (page 13)

Après avoir arrêté la lecture avec la touche ■, appuyez plusieurs fois de suite sur SCD/CD pour activer l'indicateur "SACD" ou "CD".

💡 Pour sélectionner une zone de lecture pendant la lecture d'un Super Audio CD bi-canal + multicanal (page 13)

Après avoir arrêté la lecture à l'aide de la touche ■, appuyez plusieurs fois de suite sur MULTI/2CH pour activer l'indicateur "MULTI CH" ou "2 CH".

Remarque

En cours de lecture, augmentez progressivement le volume en partant du niveau le plus bas. La bande passante en sortie de cet appareil est supérieure à la plage d'écoute normale. Ceci peut provoquer un endommagement de vos haut-parleurs ou des blessures aux oreilles.

Utilisation de la fenêtre d'affichage

La fenêtre d'affichage affiche différentes informations relatives au disque ou à la page en cours de lecture. Cette section décrit les informations relatives au disque et les informations qui apparaissent pour chaque statut de lecture.

SCD-XA777ES

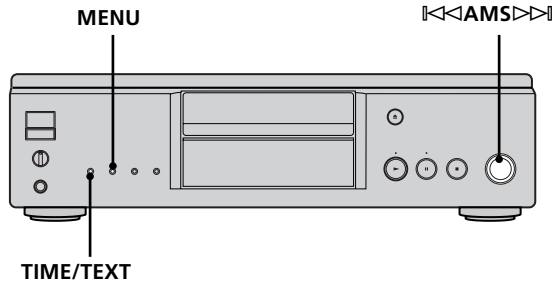

SCD-XA333ES

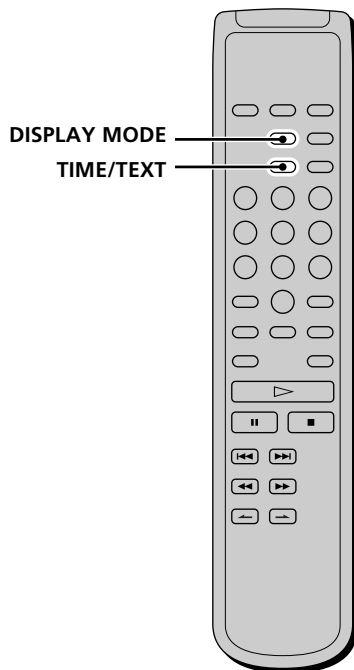
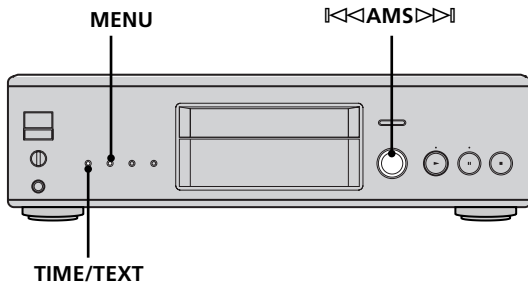

Affichage des informations relatives au disque chargé

En fonction du disque chargé dans le lecteur, les informations suivantes s'affichent :

Super Audio CD bi-canal

SUPER AUDIO CD	1	2	3	4
	6	7	8	9
2 CH				

Super Audio CD multicanal

SUPER AUDIO CD	1	2	3	4
	6	7	8	9
MULTI 5.1 CH				

SUPER AUDIO CD	1	2	3	4
	6	7	8	9
MULTI 5 CH				

SUPER AUDIO CD	1	2	3	4
	6	7	8	9
MULTI CH				

Pendant la lecture d'un Super Audio CD 5.1 canaux

Pendant la lecture d'un Super Audio CD 5 canaux

Pendant la lecture d'autres Super Audio CD ou en mode d'arrêt

CD classique

	1	2	3	4
	6	7	8	9
CD				

Affichage des informations lorsque le lecteur est à l'arrêt

Appuyez sur TIME/TEXT.

La fenêtre d'affichage indique le nombre total de pages, la durée totale de lecture.

Nombre total de pages		Durée totale de lecture		SUPER AUDIO CD				
TRACK	MIN	SEC		1	2	3	4	5
10	45	28		6	7	8	9	10
				MULTI CH				

Utilisation de la fenêtre d'affichage

Affichage d'informations en cours de lecture

Appuyez sur TIME/TEXT.

Chaque fois que vous appuyez sur cette touche, le numéro de la plage en cours et sa durée écoulée ou encore la durée restante totale du disque apparaît dans la fenêtre d'affichage. Lorsque le lecteur détecte un Super Audio CD multicanal, les informations relatives aux canaux s'affichent juste avant l'affichage par défaut.

Numéro de la plage en cours de lecture et durée de lecture écoulée de la plage en cours (affichage par défaut)



Appuyez sur TIME/TEXT



Numéro de la plage en cours de lecture et durée restante de la plage en cours



Appuyez sur TIME/TEXT



Durée restante totale du disque



Appuyez sur TIME/TEXT



Informations relatives aux canaux (Super Audio CD multicanal uniquement)

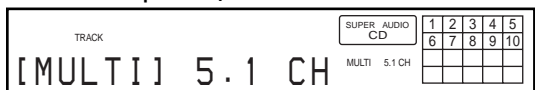

Lecture de disques

Désactivation des informations de la fenêtre d'affichage

Chaque fois que vous appuyez sur DISPLAY MODE sur la télécommande lors de la lecture d'un disque, l'affichage est tour à tour activé et désactivé. Même lorsque l'affichage est désactivé, il est temporairement rétabli lors d'une pause ou d'un arrêt de la lecture. Lorsque vous reprenez la lecture, l'affichage est de nouveau désactivé. Avant de commencer la lecture, lorsque vous appuyez sur DISPLAY MODE pour désactiver l'affichage, "Display Off" s'affiche. Lorsque vous appuyez sur le bouton pour activer l'affichage, "Display On" s'affiche.

Affichage des informations d'un disque TEXT

Les disques TEXT contiennent des informations telles que le titre du disque ou le nom de l'artiste en plus des signaux audio. Les informations TEXT affichées par ce lecteur sont le titre du disque, le nom de l'artiste et le titre de la page en cours.

Lorsque le lecteur détecte la présence d'un disque TEXT, l'indication "TEXT" apparaît dans la fenêtre d'affichage. Si votre disque TEXT comporte plusieurs langues, les indications "TEXT" et "MULTI" apparaissent dans la fenêtre d'affichage. Pour visualiser les informations dans une autre langue, voir "Affichage des informations d'un disque TEXT dans d'autres langues" à la page 17.

Affichage des informations d'un disque TEXT en mode d'arrêt

Appuyez sur TIME/TEXT.

Chaque fois que vous appuyez sur cette touche, le titre du disque ou le nom de l'artiste apparaît dans la fenêtre d'affichage. Si vous sélectionnez le nom de l'artiste, l'indication "ARTIST" apparaît dans la fenêtre d'affichage.

- Avant de commencer la lecture

Titre du disque

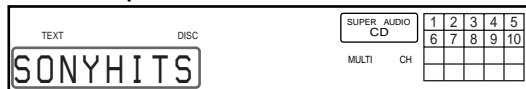

Appuyez sur TIME/TEXT



Nom de l'artiste



Appuyez sur TIME/TEXT



Nombre total de plages et durée totale

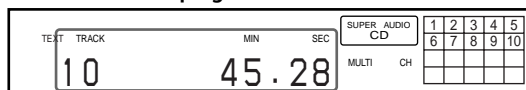

Appuyez sur TIME/TEXT

Affichage des informations d'un disque TEXT pendant la lecture d'un disque

Le numéro de la plage en cours apparaît. Si le titre du disque comporte plus de 15 caractères, les 14 premiers caractères restent après que le titre a défilé dans la fenêtre d'affichage.

Lorsque le lecteur détecte un Super Audio CD multicanal, les informations relatives aux canaux s'affichent juste avant la durée de lecture de la piste en cours.

- Lors de la lecture d'un disque

Titre de la plage



Appuyez sur TIME/TEXT

Informations relatives aux canaux (Super Audio CD multicanal uniquement)

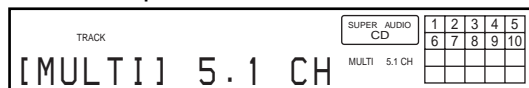

En cours de lecture de la plage actuelle

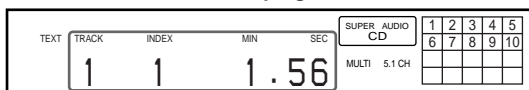

Appuyez sur TIME/TEXT

Durée restante de la plage actuelle

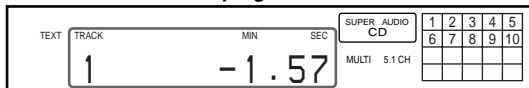

Appuyez sur TIME/TEXT

Durée restante du disque



Appuyez sur TIME/TEXT

Remarques

- Suivant les disques, il se peut que la fenêtre d'affichage n'indique pas tous les caractères.
- Ce lecteur ne peut afficher que le titre du disque, le nom de l'artiste et les titres des plages des disques TEXT. Il ne peut afficher d'autres informations.

Affichage des informations d'un disque TEXT dans d'autres langues

Vous pouvez modifier la langue affichée, à condition que le disque TEXT dispose d'informations en plusieurs langues. Lorsque le lecteur détecte ce type de disque, "TEXT" et "MULTI" s'affichent. Changez la langue comme suit :

- 1 Appuyez sur MENU lorsque votre lecteur est en mode arrêt.
- 2 Tournez la commande $\lll\text{AMS}\ggg$ jusqu'à ce que "LANGUAGE" s'affiche.
- 3 Appuyez sur la commande $\lll\text{AMS}\ggg$.
La langue actuellement sélectionnée (anglais, français, allemand, etc.) clignote.
Si votre lecteur ne peut pas afficher une des langues du disque TEXT, "Other Lang" s'affiche.
- 4 Tournez la commande $\lll\text{AMS}\ggg$ jusqu'à ce que la langue souhaitée s'affiche.
- 5 Appuyez sur la commande $\lll\text{AMS}\ggg$.
Après quelques secondes, les informations s'affichent dans la langue sélectionnée.

Localisation d'une plage spécifique

En mode d'arrêt ou de lecture, vous pouvez localiser une plage à reproduire.

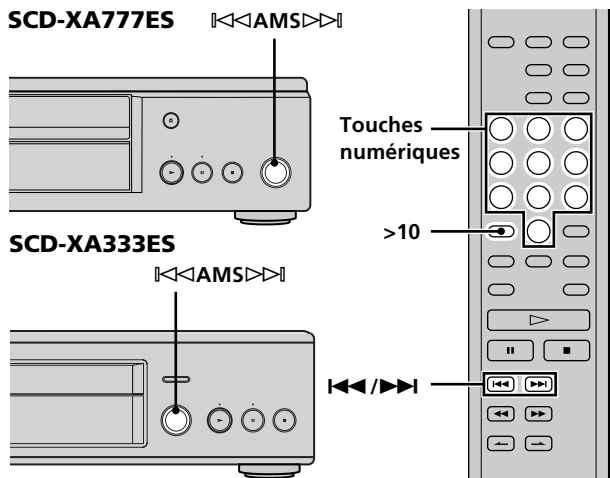

Pour passer	Vous devez
Aux plages suivantes ou précédentes	Tourner AMS dans le sens des aiguilles d'une montre jusqu'à ce que vous ayez trouvé la plage désirée. Si vous utilisez la télécommande, appuyez plusieurs fois sur ▶▶ jusqu'à ce que vous ayez trouvé la plage désirée.
À la plage actuelle ou aux plages précédentes	Tourner AMS dans le sens inverse des aiguilles d'une montre jusqu'à ce que vous ayez trouvé la plage désirée. Si vous utilisez la télécommande, appuyez plusieurs fois sur ◀◀ jusqu'à ce que vous ayez trouvé la plage désirée.
Directement à une plage spécifique	Tourner AMS jusqu'à ce que vous ayez trouvé le numéro de la plage désirée. Si vous utilisez la télécommande, appuyez plusieurs fois sur ◀◀ ou ▶▶ jusqu'à ce que vous ayez trouvé la plage désirée.

Localisation d'une plage en introduisant directement son numéro

Introduisez le numéro de la plage à l'aide des touches numériques.

 Pour introduire un numéro supérieur à 11

- 1 Appuyez sur **>10**.
- 2 Introduisez les chiffres correspondants.
Pour introduire 0, appuyez sur 10/0.

Exemples:

- Pour reproduire la plage numéro 30, appuyez sur **>10**, puis sur 3 et sur 10/0.
- Pour reproduire la plage numéro 100, appuyez deux fois sur **>10**, puis sur 1, et deux fois sur 10/0.

Localisation d'un passage déterminé sur une plage

Vous pouvez localiser un passage déterminé sur une plage en cours de lecture ou de pause de lecture.

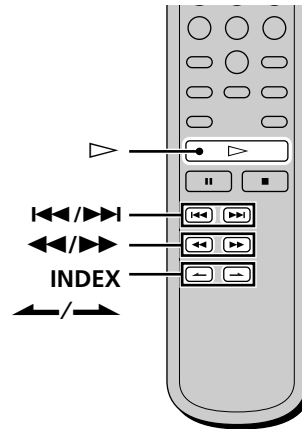

Localisation d'un passage tout en écoutant le son (recherche)

Maintenez les touches **◀◀/▶▶** enfoncées en cours de lecture.

Vous entendez le son de lecture par intermittences au fur et à mesure que le disque avance ou recule. Relâchez la touche dès que vous êtes arrivé au passage voulu.

Localisation d'un passage tout en observant l'indication de la durée (recherche à grande vitesse)

Maintenez les touches **◀◀/▶▶** enfoncées pendant la pause.

Vous n'entendez pas le son de lecture.

 Si l'indication "Over!!" apparaît dans la fenêtre d'affichage Cela signifie que vous êtes arrivé à la fin du disque. Appuyez sur **◀◀** ou **▶▶** pour revenir en arrière.

Remarque

Les plages dont la durée n'excède pas quelques secondes peuvent être trop courtes pour être contrôlées. Dans ce cas, le lecteur risque de ne pas effectuer correctement la recherche.

Localisation d'un passage à l'aide de la fonction d'index (recherche d'index)

Appuyez plusieurs fois de suite sur **INDEX▶** ou **INDEX◀** en mode de lecture ou de pause.

 Qu'est-ce qu'un INDEX?

Certains SACD ou CD sont livrés avec un système de marquage d'index qui divisent les plages ou les disques en sections plus petites. Cette fonctionnalité s'avère particulièrement utile lors que vous souhaitez localiser un point spécifique dans une plage longue (de musique classique par exemple). La fonction de recherche d'index ne fonctionne qu'avec les disques indexés disponibles dans le commerce (et portant généralement une mention vous l'indiquant).

Comment localiser un point en définissant une heure de départ (recherche temporelle)

- 1 En mode d'arrêt, appuyez sur **⏮/⏭** pour sélectionner la plage désirée.
- 2 Maintenez les touches **⏮/⏭** enfoncées pour régler l'heure à laquelle doit débuter la lecture tout en regardant l'affichage.

Vous pouvez régler l'heure de lecture depuis le début du morceau désiré en appuyant sur **⏭** ou depuis la fin du morceau désiré vers l'arrière en appuyant sur **⏮**.



- 3 Appuyez sur **▷**.

La lecture commencera à la recherche temporelle.

Lecture de plages répétée



Vous pouvez reproduire de manière répétée un disque entier ou des passages d'un disque. Cette fonction peut être utilisée avec la fonction de lecture aléatoire pour répéter toutes les plages d'un disque dans un ordre quelconque (page 20) ou de lecture programmée pour reproduire toutes les plages d'un programme musical (page 21). Vous pouvez également répéter la lecture d'une plage spécifique ou d'un passage déterminé d'une plage.

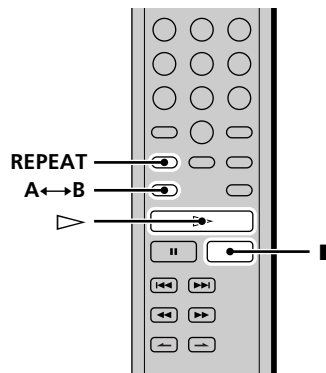

Remarque

Lorsque vous mettez le lecteur hors tension ou que vous déconnectez le câble d'alimentation, le lecteur mémorise le dernier réglage de lecture répétée ("Repeat All" ou "Repeat 1") et rappelle ce réglage la prochaine fois que vous mettez le lecteur sous tension. Le réglage de lecture répétée A-B est cependant annulé si vous mettez le lecteur hors tension ou si vous débranchez le câble d'alimentation.

Répétition de toutes les plages du disque (lecture répétée complète)

Appuyez une fois sur **REPEAT** et appuyez ensuite sur **▷**. L'indication "REPEAT" apparaît dans la fenêtre d'affichage et la lecture répétée du disque complet démarre.

La lecture répétée change suivant le mode de lecture que vous avez sélectionné.

Mode de lecture sélectionné	Le lecteur répète
Lecture normale (page 14)	Toutes les plages successivement
Lecture aléatoire (page 20)	Toutes les plages dans un ordre quelconque
Lecture programmée (page 21)	Toutes les plages du programme successivement

Pour arrêter la lecture répétée complète

Appuyez sur **■**.

Pour reprendre la lecture normale

Appuyez plusieurs fois de suite sur **REPEAT** jusqu'à ce que l'indication "REPEAT" disparaisse.

Lecture de plages répétée

Répétition de la plage en cours (lecture répétée d'une plage unique)

Pendant la lecture de la plage que vous voulez répéter, appuyez plusieurs fois de suite sur REPEAT jusqu'à ce que l'indication "REPEAT 1" apparaisse dans la fenêtre d'affichage.

La lecture répétée de cette plage démarre.

Pour arrêter la lecture répétée d'une plage unique

Appuyez sur ■.

Pour reprendre la lecture normale

Appuyez plusieurs fois de suite sur REPEAT jusqu'à ce que l'indication "REPEAT 1" disparaisse.

Répétition d'un passage déterminé d'une plage (lecture répétée A-B)

Vous pouvez spécifier un passage sur une plage dont vous voulez activer la lecture répétée. Le passage que vous spécifiez doit être compris entre le début et la fin d'une seule et même plage.

1 Pendant que le lecteur reproduit la plage en question, appuyez sur la touche A↔B au point de début (point A) du passage à reproduire de manière répétée.

L'indication "REPEAT" apparaît et "A" se met à clignoter dans la fenêtre d'affichage.

2 Poursuivez la lecture de la plage (ou appuyez sur ►►) pour localiser le point de fin (point B) et appuyez ensuite sur A↔B.

L'indication "REPEAT A-B" apparaît et la lecture répétée A-B démarre.

Pour arrêter la lecture répétée A-B et reprendre la lecture normale

Appuyez sur REPEAT ou ■.

Vous pouvez définir un nouveau point de début et un nouveau point de fin en cours de lecture répétée A-B

Vous pouvez transformer le point de fin en cours par un nouveau point de début et spécifier ensuite un nouveau point de fin de manière à répéter un autre passage juste après le passage en cours.

1 En cours de lecture répétée A-B, appuyez sur A↔B.

Le point de fin en cours devient le nouveau point de début (point A).

L'indication "REPEAT" s'allume et "A" se met à clignoter dans la fenêtre d'affichage.

2 Localisez le nouveau point de fin (point B) et appuyez sur A↔B.

L'indication "REPEAT A-B" s'allume et le lecteur démarre la lecture répétée du nouveau passage spécifié.

Lorsque vous souhaitez reprendre depuis le point de départ A, appuyez sur ► au cours d'une répétition A↔B.

Lecture de plages dans un ordre quelconque

(lecture aléatoire)

Lorsque vous sélectionnez la lecture aléatoire, le lecteur reproduit toutes les plages du disque dans un ordre aléatoire.

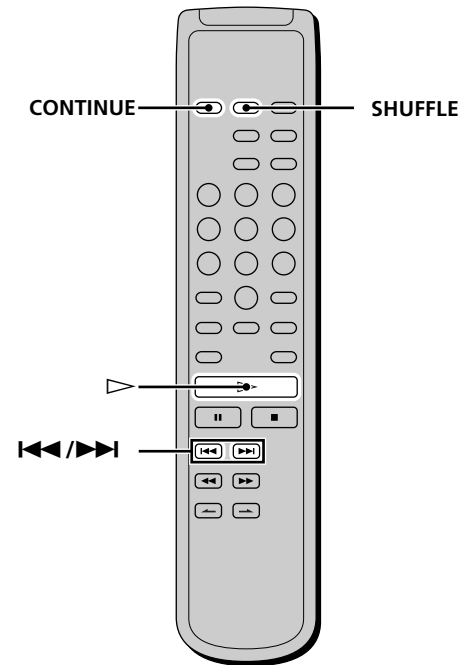

1 Appuyez sur SHUFFLE en mode d'arrêt.

2 Appuyez sur ►.

La lecture aléatoire démarre.

L'indication "E3" apparaît pendant que le lecteur "mélange" les plages. Le lecteur s'arrête après avoir reproduit une fois toutes les plages.

Pour reprendre la lecture normale

Appuyez sur CONTINUE.

Vous pouvez localiser des plages en cours de lecture aléatoire

Appuyez sur I◀◀/▶▶I.

Appuyez sur ▶▶I pour localiser la plage suivante ou sur I◀◀ pour localiser le début de la plage en cours. Le lecteur ne retourne pas à des titres qui ont déjà été joués.

Création de votre propre programme musical

(lecture programmée) 

Vous pouvez sélectionner les plages que vous préférez et spécifier leur ordre de lecture dans un programme musical pouvant contenir jusqu'à 32 plages (ou 999 min. 59 sec. de durée totale pour le programme)

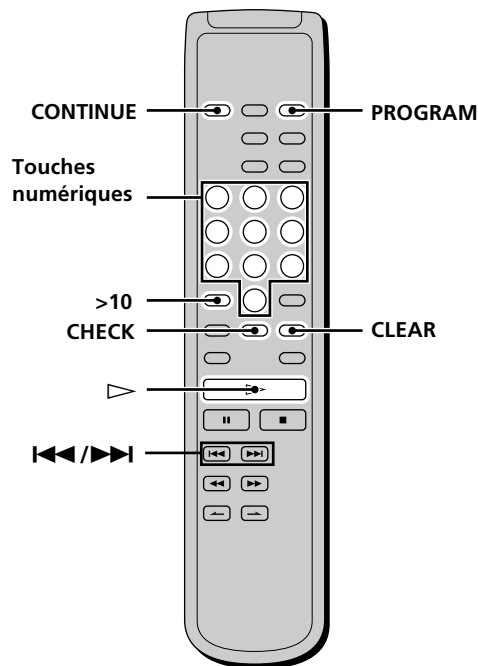

- 1 Appuyez sur PROGRAM en mode d'arrêt.**
L'indication "PROGRAM" apparaît dans la fenêtre d'affichage.
- 2 Appuyez sur les touches numériques pour introduire le numéro d'une plage.**
Si vous introduisez un mauvais numéro de plage
Appuyez sur CLEAR pour effacer ce numéro de plage et réintroduisez le bon numéro de plage à l'aide des touches numériques.
Pour sélectionner une plage portant un numéro supérieur à 11
Appuyez sur >10 (page 18).
- 3 Répétez l'étape 2 pour introduire d'autres plages.**
Chaque fois que vous introduisez un numéro de plage, la durée totale du programme apparaît dans la fenêtre d'affichage.
- 4 Appuyez sur ▷.**
La lecture programmée démarre.

Pour reprendre la lecture normale

Appuyez sur CONTINUE.

 **Le programme reste en mémoire après la fin de la lecture programmée**

Appuyez sur ▷ pour recommencer la lecture programmée à partir du début. Le programme reste en mémoire si vous arrêtez la lecture.

Remarque

Si vous mettez le lecteur hors tension, si vous débranchez le câble d'alimentation ou si vous appuyez sur  OPEN/CLOSE le programme musical est effacé.

Vérification du contenu du programme musical

Avant de démarrer la lecture ou pendant la lecture, appuyez sur CHECK.

Chaque fois que vous appuyez sur la touche, les numéros des plages s'afficheront selon leur ordre de programmation.

Si vous appuyez sur CHECK en cours de lecture, le numéro de plage apparaît suivant le numéro de plage en cours.

Modification du contenu d'un programme musical

Vous pouvez changer le contenu d'un programme musical en mode d'arrêt.

Pour	Procédez comme suit:
Effacer une plage	<ol style="list-style-type: none">1 Appuyez plusieurs fois de suite sur CHECK jusqu'à ce que le numéro de la plage que vous voulez effacer apparaisse.2 Appuyez sur CLEAR.
Effacer à partir de la dernière plage du programme	Appuyez sur CLEAR. Chaque fois que vous appuyez sur cette touche, la dernière plage du programme est effacée.
Ajouter une plage à la fin du programme	Appuyez sur  pour sélectionner la plage que vous voulez ajouter et appuyez ensuite sur PROGRAM. Si vous utilisez la télécommande, appuyez sur la touche numérique correspondant à la plage à ajouter.
Effacer toutes les plages	Appuyez sur CLEAR (pendant 2 secondes environ) jusqu'à ce que "Prog CLEAR" s'affiche.

Ecoute d'un CD à l'aide d'un filtre (fonction de filtre numérique)

Le lecteur est équipé d'un filtre numérique qui élimine les interférences générées au cours de l'échantillonnage. En sélectionnant le type des filtres, vous pouvez régler la qualité sonore.

Vous pouvez sélectionner "STANDARD" ou "OPTION". (Le réglage par défaut est "STANDARD".)

SCD-XA777ES

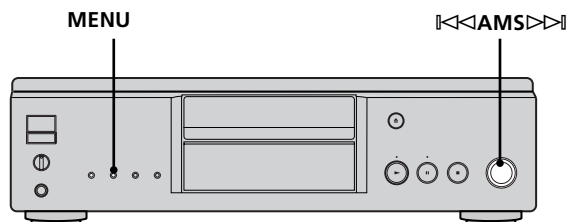

SCD-XA333ES

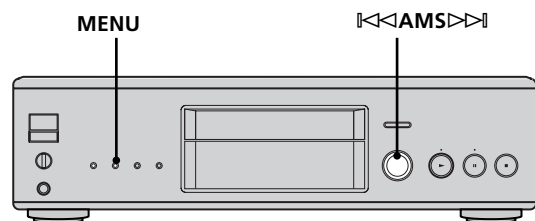

- 1 Appuyez sur MENU.
- 2 Tournez **◀◀ AMS ▶▶** jusqu'à ce que "D. FILTER" apparaisse dans la fenêtre d'affichage.
- 3 Appuyez sur **◀◀ AMS ▶▶**.
- 4 Tournez **◀◀ AMS ▶▶** jusqu'à ce que le nom du filtre souhaité ("STANDARD" ou "OPTION") apparaisse dans la fenêtre d'affichage.
- 5 Appuyez sur **◀◀ AMS ▶▶**.
Lorsque vous sélectionnez "OPTION", la mention "FILTER" s'affiche.

Caractéristiques de chaque filtre numérique

STANDARD

Offre une gamme de fréquence étendue et une impression d'espace.

OPTION

Offre un son lisse et puissant avec une position d'image nette.

Remarques

- Les filtres numériques sont efficaces uniquement lorsque vous lisez un CD traditionnel. Vous ne pouvez pas sélectionner le filtre numérique lorsque vous lisez un Super Audio CD.
- Selon le disque ou l'équipement raccordé, il se peut qu'il n'y ait aucun changement notable après commutation du filtre.

Activation/désactivation de DIGITAL OUT

Vous pouvez régler le mode digital out sur on (les signaux numériques peuvent être émis) ou sur off (les signaux numériques ne peuvent pas être émis). Lorsque vous utilisez le connecteur DIGITAL (CD) OUT COAXIAL ou DIGITAL (CD) OUT OPTICAL, réglez le mode numérique sur on ("D.OUT ON"). (Le réglage par défaut est "D.OUT ON".)

SCD-XA777ES

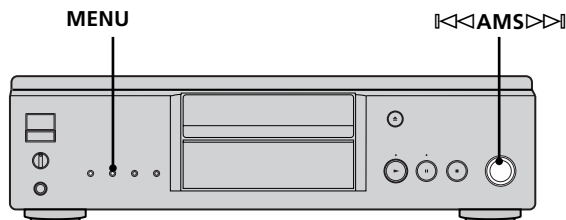

SCD-XA333ES

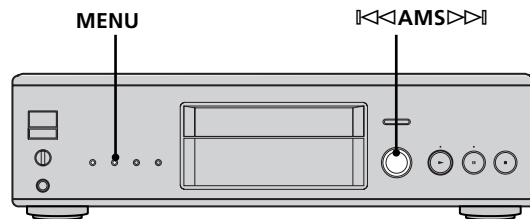

- 1 Appuyez sur MENU.
- 2 Tournez **◀◀ AMS ▶▶** jusqu'à ce que l'indication "D. OUTPUT" apparaisse dans la fenêtre d'affichage.
- 3 Appuyez sur **◀◀ AMS ▶▶**.
- 4 Tournez **◀◀ AMS ▶▶** jusqu'à ce que le mode numérique souhaité ("D.OUT ON" ou "D.OUT OFF") apparaisse dans la fenêtre d'affichage.
- 5 Appuyez sur **◀◀ AMS ▶▶**.

Remarque

Lors de la lecture d'un Super Audio CD, cette fonction est inopérante et aucun signal n'est émis par les connecteurs DIGITAL (CD) OUT.

Sélection de la zone de lecture par défaut

(zone de lecture bi-canal ou multicanal)

- 1 Appuyez sur MENU lorsque votre lecteur est en mode arrêt.
- 2 Tournez la commande **◀◀ AMS ▶▶** jusqu'à ce que "M/2CH SELECT" s'affiche.
- 3 Appuyez sur la commande **◀◀ AMS ▶▶**.
La zone de lecture actuellement programmée s'affiche.
- 4 Tournez la commande **◀◀ AMS ▶▶** pour sélectionner la zone de lecture souhaitée, puis appuyez de nouveau sur **◀◀ AMS ▶▶**.

Lecture d'un Super Audio CD multicanal (fonction de gestion multicanal)

le lecteur dispose d'une fonction de gestion multicanal permettant de régler le mode lecture du Super Audio CD utilisant la technologie DSD-DSP (intégrée au lecteur), en fonction de la configuration ou de la taille de vos enceintes.

Exemple de configuration d'enceintes

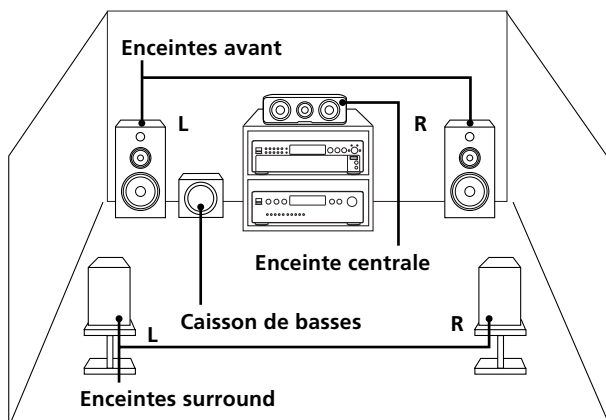

Pour régler la gestion multicanal :

- 1 Sélectionnez le mode lecture à partir du mode de préréglage (lecture bi-canal ou multicanal).
- 2 Réglez la balance du niveau de sortie de chaque enceinte (uniquement lorsque le mode de lecture multicanal est sélectionné).

Remarques

- Cette fonction est disponible uniquement avec le Super Audio CD.
- En fonction du mode de configuration sélectionné, vous ne pouvez pas régler la balance du niveau de sortie de vos enceintes.

SCD-XA777ES

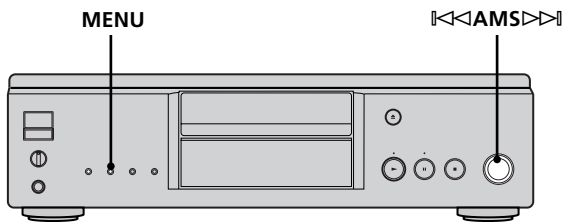

SCD-XA333ES

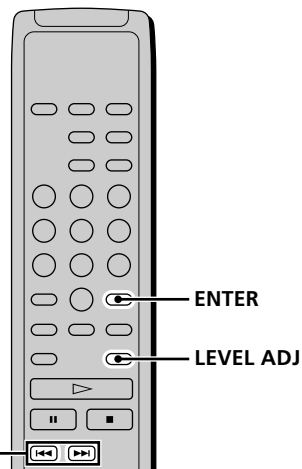
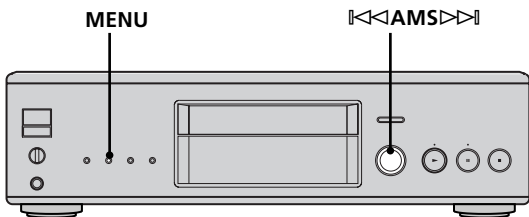

Sélection du mode lecture bi-canal

- 1 Appuyez sur MENU.
- 2 Tournez la commande **AMS** jusqu'à ce que "2CH SPK MODE" s'affiche.
- 3 Appuyez sur la commande **AMS**. Le mode lecture s'affiche.

Mode de configuration	Enceintes avant	Caisson de basses
2CH Direct	Chaque signal est diffusé directement par les enceintes avant. Aucun signal n'est émis par le caisson de basses.*1	
2CH + SW	○*2	○

*1 Le signal audio sort des prises ANALOG 2CH OUT et aucun signal n'est émis par les prises ANALOG 5.1CH FRONT L/R. (SCD-XA777ES uniquement)

*2 Le signal audio sort des prises ANALOG 5.1CH FRONT L/R et aucun signal n'est émis par les prises ANALOG 2CH OUT. (SCD-XA777ES uniquement)

- 4 Tournez la commande **AMS** jusqu'à ce que le mode souhaité s'affiche.
- 5 Appuyez sur la commande **AMS**.

Remarque

Cette fonction n'est pas disponible lorsque le lecteur est en mode CD ou multicanal. Pour pouvoir l'activer, réglez le lecteur en mode Super Audio CD bi-canal, ouvrez le plateau de lecture ou retirez le disque du lecteur.

Sélection du mode lecture multicanal

- 1 Appuyez sur MENU.
- 2 Tournez la commande **AMS** jusqu'à ce que "MCH SPK MODE" s'affiche.

3 Appuyez sur la commande \lll AMS \ggg .

Le mode lecture s'affiche.

Mode de configuration	Enceintes avant	Enceinte centrale	Enceintes surround	Caisson de basses
MCH Direct	Chaque signal est diffusé directement par chaque enceinte.			
5 - Large + SW	Large	Large	Large	○
5 - Large	Large	Large	Large	—
5 - Small + SW	Small	Small	Small	○
FRT - Large + SW	Large	Small	Small	○
FRT - Large	Large	Small	Small	—
No - CNTR + SW	Large	—	Large	○
No - CNTR	Large	—	Large	—

A propos des "Large (grandes)" et des "Small (petites)" enceintes

On entend par "Large" les enceintes capables de reproduire parfaitement les basses fréquences. Si vous sélectionnez "Small" pour les enceintes surround, les basses fréquences de ces enceintes sont reproduites par les enceintes avant et/ou le caisson de basses. Pour une utilisation standard, sélectionnez "MCH Direct" ou réglez toutes les enceintes sur "Large" (exemple : "5 - Large + SW", "5 - Large", etc.). Si le son obtenu ou la lecture multicanal ne vous satisfait pas lors de l'écoute d'un Super Audio CD multicanal, réglez les enceintes concernées sur "Small".

4 Tournez la commande \lll AMS \ggg jusqu'à ce que le mode souhaité s'affiche.

5 Appuyez sur la commande \lll AMS \ggg .

La balance du niveau de sortie par défaut s'affiche.

Pour régler la balance du niveau de sortie, passez directement à l'étape 4 de la section "Réglage de la balance du niveau de sortie sur le panneau avant du lecteur" de la page 24 ou à l'étape 2 de la section "Réglage du niveau de sortie à partir de la télécommande" de la page 25.

Pour revenir à l'affichage normal, appuyez sur MENU.

Remarques

- La fonction de gestion multicanal n'est pas disponible lorsque vous sélectionnez "MCH Direct" (vous ne pouvez pas régler la balance du niveau de sortie de chaque enceinte).
- L'enceinte avant est automatiquement réglée sur "Large" lorsque le caisson de basses est sur "—".
- Lorsque vous écoutez une piste ne contenant pas le signal LFE*, le signal du caisson de basses n'est pas émis. Ainsi, lorsque vous sélectionnez "MCH Direct", "5 - Large + SW" ou "No - CNTR + SW" aucun signal n'est émis par le caisson de basses. Toutefois, lorsque vous sélectionnez "5 - Small + SW" ou "FRT - Large + SW" (quand vous réglez l'enceinte sur "Small"), les basses fréquences proviennent du caisson de basses.

* LFE : Low Frequency Enhancement (amélioration des basses fréquences) (décrit comme ".1 CH")

Réglage de la balance du niveau de sortie de chaque enceinte

La fonction de gestion multicanal vous permet de régler les éléments suivants :

CNTR BALANCE

Balance relative du niveau de sortie entre les enceintes avant (FRONT L/R) et l'enceinte centrale (CENTER)

SURR BALANCE

Balance relative du niveau de sortie entre les enceintes avant (FRONT L/R) et les enceintes surround (SURR L/R)

SW BALANCE

Balance relative du niveau de sortie entre les enceintes avant (FRONT L/R) et le caisson de basses (SUB WOOFER)

Remarque

Certains réglages ne sont pas disponibles, en fonction du mode lecture multicanal sélectionné.

Réglage de la balance du niveau de sortie sur le panneau avant du lecteur

Vous pouvez régler la balance de chacune de vos enceintes en mode lecture, à partir du son émis. Vous pouvez également la régler en mode arrêt, à partir du signal d'essai.

1 Appuyez sur MENU.

2 Tournez la commande \lll AMS \ggg jusqu'à ce que "LEVEL ADJUST" s'affiche.

3 Appuyez sur la commande \lll AMS \ggg .

Si vous effectuez le réglage en mode lecture, passez directement à l'étape 6.

4 Tournez la commande \lll AMS \ggg jusqu'à ce que "TONE ON" s'affiche.

5 Appuyez sur la commande \lll AMS \ggg .

Le signal d'essai est émis par chacune des enceintes, l'une après l'autre, et l'écran indique quelle enceinte émet actuellement le signal.

6 Tournez la commande \lll AMS \ggg jusqu'à ce que l'élément souhaité s'affiche.

Sélectionnez l'élément "CNTR BALANCE", "SURR BALANCE" ou "SW BALANCE".

Remarque



Lorsque vous réglez le caisson de basses sur "—" en mode de configuration (page 23), "SW BALANCE" ne s'affiche pas. De même, lorsque vous réglez les enceintes centrale et surround sur "—", "CNTR BALANCE" et "SURR BALANCE" ne s'affichent pas.

7 Appuyez sur la commande  **AMS** .

Le réglage de la balance apparaît.

En mode d'arrêt, l'enceinte sélectionnée émet le signal d'essai.

Exemple : Si vous sélectionnez "SURR BALANCE", le signal d'essai est audible sur les enceintes avant et les enceintes surround.

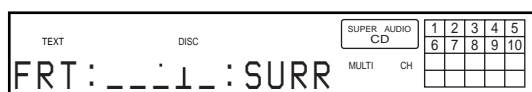
**8 Tournez la commande**  **AMS**  **pour régler le niveau de sortie.****9 Appuyez sur la commande**  **AMS** .

Le lecteur revient au statut décrit à l'étape 6.

Répétez les étapes 6 à 9 pour d'autres réglages.

10 Appuyez sur MENU après avoir effectué tous vos réglages.

L'affichage redevient normal.

Réglage du niveau de sortie à partir de la télécommande 

Vous pouvez régler le niveau de sortie de chaque enceinte avec la télécommande fournie, en mode lecture.

1 Appuyez sur LEVEL ADJ, que vous soyez en mode lecture ou en mode arrêt.

Si vous effectuez le réglage en mode lecture, passez directement à l'étape 4.

2 Appuyez plusieurs fois de suite sur   **jusqu'à ce que "TONE ON" s'affiche.****3 Appuyez sur ENTER.**

Le signal d'essai est émis par chacune des enceintes, l'une après l'autre, et l'écran indique quelle enceinte émet actuellement le signal.

4 Appuyez plusieurs fois de suite sur   **jusqu'à ce que l'élément souhaité s'affiche.**

Sélectionnez l'élément "CNTR BALANCE", "SURR BALANCE" ou "SW BALANCE".

Remarque



Lorsque vous réglez le caisson de basses sur "—" en mode de configuration (page 23), "SW BALANCE" ne s'affiche pas. De même, lorsque vous réglez les enceintes centrale et surround sur "—", "CNTR BALANCE" et "SURR BALANCE" ne s'affichent pas.

5 Appuyez sur ENTER.

Le réglage de la balance apparaît.

En mode d'arrêt, l'enceinte sélectionnée émet le signal d'essai.

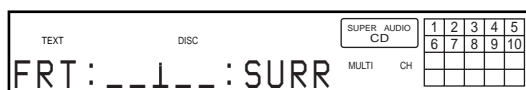
Exemple : Si vous sélectionnez "SURR BALANCE", le signal d'essai est audible sur les enceintes avant et les enceintes surround.

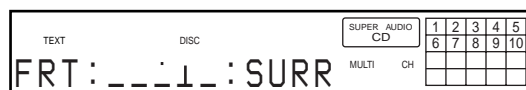
**6 Appuyez plusieurs fois de suite sur**   **pour régler le niveau de sortie.****7 Appuyez sur ENTER.**

Le lecteur revient au statut décrit à l'étape 4.

Répétez les étapes 4 à 7 pour d'autres réglages.

8 Appuyez sur LEVEL ADJ après avoir effectué tous vos réglages.

L'affichage redevient normal.

Remarque

Si vous sélectionnez un mode de lecture autre que "2CH Direct" ou "MCH Direct" avec la fonction de gestion multicanal, la distribution des sons vers les enceintes changera, provoquant peut-être une diminution du volume sonore d'ensemble. Dans ce cas, ajustez le volume avec la commande de volume sur l'amplificateur raccordé.

Remarque sur les prises de sortie ANALOG (SCD-XA77ES uniquement)

Ce lecteur possède un convertisseur N/A à triple alimentation et une fonction de gestion multicanal. Les réglages des sorties utilisables dépendent du mode sélectionné, comme indiqué ci-après. Pour plus de détails, reportez-vous au mode d'emploi.

Source	Gestion multicanal	Prises 2CH OUT	Prises 5.1CH OUT	Prises PHONES
CD	N'est pas disponible lors de la lecture de CD	○	×	○
Super Audio CD (bi-canal)	Direct	○	×	○
	2ch + SW	×	○	×
Super Audio CD (multicanal)	Direct	×	○	×
	Sauf Direct	×	○	×

Remarque sur la lecture bi-canal de Super Audio CD

Si vous sélectionnez "2ch + SW," le réglage de sortie passe à 3 canaux et le son est émis par les prises 5.1 CH OUT. Par conséquent, aucun son n'est émis par les prises 2 CH OUT ou la prise PHONES.

Informations complémentaires

Ce chapitre fournit des informations complémentaires sur le fonctionnement et l'entretien de votre lecteur Super Audio CD.

Précautions

Sécurité

- Attention — Les instruments optiques qui équipent cet appareil sont dangereux pour les yeux.
- Si un objet ou un liquide quelconque pénètre à l'intérieur du boîtier, débranchez le lecteur et ne l'utilisez plus avant de l'avoir fait contrôler par un personnel qualifié.
- Le cordon d'alimentation doit être remplacé dans un centre de service après-vente qualifié exclusivement.
- L'appareil n'est pas débranché de l'alimentation secteur tant qu'il est raccordé à la prise murale, même si l'appareil lui-même a été mis hors tension.

Alimentation

- Avant d'utiliser le lecteur, assurez-vous que la tension d'utilisation de l'appareil est identique à celle de l'alimentation secteur locale. La tension d'utilisation est indiquée sur la plaque signalétique fixée au dos du lecteur.
- Le lecteur reste branché sur l'alimentation secteur tant qu'il est raccordé à la prise murale, même si l'appareil a préalablement été mis hors tension.
- Si vous prévoyez de ne pas utiliser le lecteur pendant une période prolongée, débranchez-le de la prise murale. Pour déconnecter le cordon d'alimentation, tirez sur la fiche; ne tirez jamais sur le cordon proprement dit.

Installation

- Installez le lecteur dans un lieu suffisamment ventilé afin de prévenir tout risque de surchauffe à l'intérieur du boîtier.
- N'installez pas le lecteur sur une surface souple comme un tapis qui risquerait d'obstruer les ouïes de ventilation situées sur la base de l'appareil.
- N'installez pas le lecteur à proximité de sources de chaleur ou dans un endroit excessivement poussiéreux, soumis à la lumière directe du soleil ou à des vibrations ou des chocs mécaniques importants.

Utilisation

- Si vous transportez soudainement le lecteur d'une pièce froide dans une pièce chaude ou si vous l'installez dans une pièce particulièrement humide, de la condensation peut se former sur les lentilles montées à l'intérieur du lecteur. Le fonctionnement du lecteur risque d'en être affecté. En pareil cas, retirez le disque du plateau de lecture et laissez le lecteur sous tension pendant environ une heure pour permettre à l'humidité de s'évaporer.
- A l'allumage, il est possible que du bruit se fasse entendre lors du chargement du disque dans le lecteur Super Audio CD. Ce bruit est normal.

Réglage du volume

- N'augmentez pas trop le volume pendant l'écoute d'un passage de très faible niveau d'entrée ou ne comportant aucun signal audio. Vous risquez en effet d'endommager les haut-parleurs lors de la lecture d'un passage présentant un niveau d'entrée très élevé.

Remarques sur les disques

Introduction d'un disque

- Il est possible que vous entendiez un bruit de transmission ou mécanique émis par le lecteur. Ce sifflement signifie que le lecteur est en train de régler automatiquement ses mécanismes intérieurs en fonction du disque introduit.

Il est également possible que vous entendiez un bruit mécanique lorsque vous introduisez un disque déformé dans le lecteur.

Entretien

- Nettoyez le boîtier, la console et les commandes à l'aide d'un chiffon doux imprégné d'une solution détergente neutre. N'utilisez pas de tampon abrasif, de poudre à récurer ou de solvant tel que l'alcool ou le benzine.

A propos du transport

- Assurez-vous de retirer le disque placé sur le plateau.
- Assurez-vous de refermer le plateau de lecture.

Si vous éprouvez la moindre difficulté concernant votre lecteur, n'hésitez pas à consulter votre revendeur Sony.

Manipulation des disques

- Pour que les disques restent propres, saisissez-les par le bord. N'en touchez pas la surface.
- Ne collez pas de papier ni de bande adhésive sur les disques.

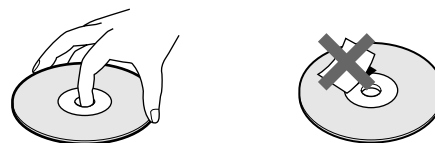

- Utilisez uniquement des disques de forme ronde. L'utilisation d'un disque de forme spéciale (par exemple : disque carré, en forme d'étoile, de cœur...) risque d'endommager votre lecteur.
- N'utilisez pas de disque pourvus d'une étiquette comme sur les disques de location.

Rangement des disques

- N'exposez pas les disques au rayonnement direct du soleil ou à des sources de chaleur comme des conduits d'air chaud.
- Après lecture, rangez les disques dans leur boîtier. Si vous empilez les disques sans leurs boîtiers, vous risquez de les endommager.

Installation d'un disque sur le plateau de lecture

- Assurez-vous que le disque est correctement positionné sur du plateau. Sinon, le lecteur ou le disque risque d'être endommagé.

Entretien

- Si les disques portent des traces de doigts ou de la poussière, la qualité audio risque d'en être altérée.
- Avant la lecture, nettoyez les disques avec un chiffon de nettoyage. Essayez les disques en allant du centre vers l'extérieur.

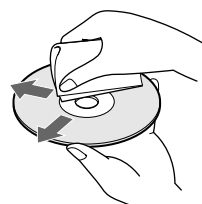

- Nettoyez les disques avec un chiffon doux légèrement imprégné d'eau et essuyez-les ensuite avec un chiffon sec.
- N'utilisez pas de solvants comme de la benzine, du diluant, des nettoyeurs pour disques en vinyle ni de sprays antistatiques.

Remarques concernant la lecture d'un CD-R/CD-RW

- Il est possible que certains disques enregistrés avec un graveur CD-R/CD-RW ne puissent pas être reproduits en raison de rayures, de souillures, de leurs conditions d'enregistrement ou des caractéristiques techniques du graveur. En outre, les disques qui ne sont pas finalisés à la fin de l'enregistrement ne peuvent pas être reproduits.

Dépannage

Si vous rencontrez l'une des difficultés suivantes à l'occasion de l'utilisation de ce lecteur, consultez le présent guide de dépannage pour tenter de remédier au problème survenu. Si le problème persiste, consultez votre revendeur Sony.

Pas de son.

- Vérifiez si le lecteur est correctement raccordé.
- Assurez-vous que vous exploitez correctement l'amplificateur.
- Lorsque vous utilisez un casque, réglez le volume à l'aide du bouton PHONE LEVEL.

Pas de son via les connecteurs DIGITAL (CD) OUT.

- Les signaux audio du Super Audio CD ne peuvent être sortis via les connecteurs DIGITAL (CD) OUT.
- Le mode digital out est désactivé. Activez-le (voir page 22).

La lecture du disque ne démarre pas.

- Il n'y a pas de disque à l'intérieur du lecteur.
- Le disque est placé à l'envers sur le plateau de lecture.
- Placez le disque sur le plateau de lecture avec la face imprimée vers le haut.
- Le disque n'est pas inséré correctement. Rechargez le disque.
- Nettoyez le disque (voir page 27).
- De l'humidité s'est condensée à l'intérieur du lecteur. Retirez le disque et laissez le lecteur sous tension pendant environ une heure.
- Le disque posé sur le plateau est incompatible (voir page 13).

La télécommande ne fonctionne pas.

- Dégagez les obstacles entre la télécommande et le lecteur.
- Dirigez la télécommande vers le capteur de télécommande du lecteur.
- Si les piles de la télécommande sont déchargées, remplacez-les.

Aucun son n'est émis uniquement en lecture bicanal d'un Super Audio CD.

- Vérifiez le mode sélectionné dans la fonction de gestion multicanal du Super Audio CD (2 canaux). Lorsque le mode "2CH+ SW" est sélectionné, le son est émis via les prises 5.1 CH OUT. Pour plus de détails, voir page 23.

Aucun son n'est émis par la prise SUB WOOFER.

- Sélectionnez le mode de lecture de sorte que le caisson de basses soit réglé sur "O" (page 23).
- Lorsque vous écoutez une piste ne contenant pas le signal LFE, le signal n'est émis par le caisson de basses que lorsque vous sélectionnez "5 - Small + SW" ou "FRT - Large + SW" pour le mode de lecture multicanal (page 24).

Spécifications

SCD-XA777ES

Pendant la lecture d'un Super Audio CD

Plage de fréquence de lecture

2 Hz à 100 kHz

Réponse en fréquence 2 Hz à 50 kHz (-3 dB)

Plage dynamique 108 dB ou plus

Distorsion harmonique totale

0,0012 % ou moins

Pleurage et scintillement Valeur dans la limite mesurable ($\pm 0,001$ % W. PEAK) ou moins

Pendant la lecture d'un CD

Réponse en fréquence 2 Hz à 20 kHz

Plage dynamique 100 dB ou plus

Distorsion harmonique totale

0,0017 % ou moins

Pleurage et scintillement Valeur dans la limite mesurable ($\pm 0,001$ % W. PEAK) ou moins

Connecteurs de sortie

	Type de prise	Niveau de sortie	Impédance de charge
ANALOG OUT	Prises phono	2 Vrms (à 50 kilohms)	Plus de 10 kilohms
DIGITAL (CD) OUT OPTICAL*	Connecteur de sortie optique carré	-18 dBm	(Longueur d'onde de l'émission lumineuse: 660 nm)
DIGITAL (CD) OUT COAXIAL*	Connecteur de sortie coaxial	0,5 Vp-p	75 ohms
PHONES	Prise phono stéréo	10 mW	32 ohms

* Sort uniquement les signaux audio de CD

Caractéristiques générales

Laser Laser à semi-conducteur (SACD: $\lambda = 650$ nm) (CD: $\lambda = 780$ nm) Durée d'émission : continue

Puissance rayonnante du laser :

5.47 μ W à 650 nm

*Ces sorties correspondent à la valeur mesurée à une distance d'environ 200 mm de la surface de la lentille de l'objectif sur le point de lecture optique.

Puissance de raccordement

230 V CA, 50/60 Hz

Consommation électrique 32 W

Dimensions (l/h/p) 430 x 130 x 380 mm, parties saillantes comprises

Masse (approx.) 16 kg

Accessoires fournis

Voir page 4.

La conception et les spécifications sont sujettes à modifications sans préavis.

SCD-XA333ES

Pendant la lecture d'un Super Audio CD

Plage de fréquence de lecture

2 Hz à 100 kHz

Réponse en fréquence 2 Hz à 50 kHz (-3 dB)

Plage dynamique 106 dB ou plus

Distorsion harmonique totale

0,0015 % ou moins

Pleurage et scintillement Valeur dans la limite mesurable
(±0,001 % W. PEAK) ou moins

Pendant la lecture d'un CD

Réponse en fréquence 2 Hz à 20 kHz

Plage dynamique 100 dB ou plus

Distorsion harmonique totale

0,0018 % ou moins

Pleurage et scintillement Valeur dans la limite mesurable
(±0,001 % W. PEAK) ou moins

Connecteurs de sortie

	Type de prise	Niveau de sortie	Impédance de charge
ANALOG OUT	Prises phono	2 Vrms (à 50 kilohms)	Plus de 10 kilohms
DIGITAL (CD) OUT OPTICAL*	Connecteur de sortie optique carré	-18 dBm	(Longueur d'onde de l'émission lumineuse: 660 nm)
DIGITAL (CD) OUT COAXIAL*	Connecteur de sortie coaxial	0,5 Vp-p	75 ohms
PHONES	Prise phono stéréo	10 mW	32 ohms

* Sort uniquement les signaux audio de CD

Caractéristiques générales

Laser Laser à semi-conducteur
(SACD: $\lambda = 650$ nm)
(CD: $\lambda = 780$ nm)
Durée d'émission : continue

Puissance rayonnante du laser :

5.47 uW à 650 nm

*Ces sorties correspondent à la valeur mesurée à une distance d'environ 200 mm de la surface de la lentille de l'objectif sur le point de lecture optique.

Puissance de raccordement

230 V CA, 50/60 Hz

Consommation électrique 27 W

Dimensions (l/h/p) 430 × 130 × 380 mm, parties saillantes comprises

Masse (approx.) 9,5 kg

Accessoires fournis

Voir page 4.

La conception et les spécifications sont sujettes à modifications sans préavis.

Index

A

Accessoires 4

Affichage d'informations 15

Amplificateur (non fourni) 5

AMS (détecteur automatique de musique) 14

ANALOG OUT

2 CH 6

5.1 CH 5

B

Balance du niveau de sortie 24

C

Couche 12

Câble

connexion audio 5

numérique coaxial 7

numérique optique 7

D, E

DIGITAL (CD) OUT 7

F, G, H

Filtre numérique 22

Fonction de gestion multicanal 23

I, J, K

Introduction d'un disque 14

L

Lecture

d'un disque 14

en introduisant le numéro de plage 18

plages dans un ordre aléatoire 20

plusieurs fois 19

Lecture aléatoire 20

Lecture programmée

comment créer votre programme musical 21

modification du contenu du programme 21

Vérification du contenu du programme 21

Localisation

avec la fonction d'index (recherche d'index) 18

en contrôlant le son (recherche) 18

en introduisant le numéro de plage 18

en observant l'indication de la durée (rechercher à grande vitesse) 18

passage déterminé 18

plage spécifique 18

Index

M, N, O

Mode lecture

bi-canal 23

multicanal 23

P, Q

Pause de lecture 14

Piles 4

R

Raccordement

composant audio 5

source d'alimentation 7

Recherche

recherche à grande vitesse 18

recherche d'index 18

recherche temporelle 19

Répétition

lecture A-B 20

lecture complète 19

lecture d'une seule plage 20

S

Super Audio CD 12

Super Audio CD bi-canal 13

T, U, V, W, X, Y

Télécommande 11

TEXT 16

TOC 13

Z

Zone 13

ACHTUNG

Um Feuergefahr und die Gefahr eines elektrischen Schlags zu vermeiden, setzen Sie das Gerät weder Regen noch sonstiger Feuchtigkeit aus. Um einen elektrischen Schlag zu vermeiden, öffnen Sie das Gehäuse nicht. Überlassen Sie Wartungsarbeiten stets nur qualifiziertem Fachpersonal.

Para evitar incendios, no cubra los orificios de ventilación del aparato con periódicos, manteles, cortinas, etc. No coloque velas encendidas sobre el aparato.

Para evitar el peligro de incendio o descarga eléctrica, no coloque objetos con líquido, como jarrones, sobre el aparato.

Dieses Gerät wurde als Laser-Gerät der Klasse 1 (CLASS 1 LASER) klassifiziert. Das entsprechende Etikett (CLASS 1 LASER PRODUCT) befindet sich außen an der Rückseite des Geräts.

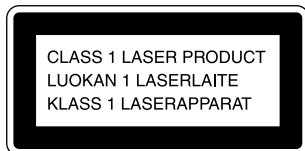

Werfen Sie Batterien nicht in den Hausmüll. Batterien sind Sondermüll und müssen vorschriftsmäßig entsorgt werden.



Willkommen!

Danke, daß Sie sich für einen Super-Audio-CD-Player von Sony entschieden haben. Lesen Sie diese Anleitung vor Inbetriebnahme des Geräts bitte genau durch, und bewahren Sie sie zum späteren Nachschlagen sorgfältig auf.

Zu dieser Bedienungsanleitung

Die Anweisungen in dieser Bedienungsanleitung beziehen sich auf die Modelle SCD-XA777ES und SCD-XA333ES. Für die Abbildungen wurde das Modell SCD-XA777ES verwendet. Auf Unterschiede in der Bedienung der anderen Modelle wird im Text deutlich hingewiesen, z. B. „nur SCD-XA777ES“.

Konventionen in dieser Anleitung

- Die Anweisungen in dieser Anleitung beziehen sich auf die Bedienelemente am Gerät.
Sie können jedoch auch die Bedienelemente auf der Fernbedienung verwenden, sofern sie die gleiche oder eine ähnliche Bezeichnung tragen wie die Bedienelemente am Gerät.
- In dieser Bedienungsanleitung werden folgende Symbole verwendet:
 -  Gibt an, daß Sie für die betreffende Funktion die Fernbedienung verwenden können.
 -  Kennzeichnet Hinweise und Tips, mit deren Hilfe sich eine Funktion leichter ausführen läßt.

Merkmale und Funktionen

Informationen zur Super-Audio-CD

- Die Super-Audio-CD stellt einen neuen Audio-CD-Standard hoher Qualität dar, bei dem Musik im DSD-Format (Direct Stream Digital) aufgezeichnet wird. Herkömmliche CDs werden im PCM-Format aufgezeichnet. Die Abtastfrequenz ist beim DSD-Format 64mal höher als bei einer herkömmlichen CD. Außerdem wird in diesem Format mit 1-Bit-Quantisierung gearbeitet. So lassen sich mit dem DSD-Format ein breiter Frequenzbereich und eine große Dynamik über den gesamten hörbaren Frequenzbereich erzielen. Daher ist eine außerordentlich originalgetreue Musikreproduktion möglich.
- Es gibt zwei Typen von Super-Audio-CDs: eine 2-Kanal-Stereo-CD und eine Mehrkanal-CD mit bis zu 6 unabhängigen Kanälen. Die Mehrkanalfunktion der Super-Audio-CD zeichnet sich durch ein Verfahren der Lautsprecherzuordnung aus, das im wesentlichen der 5.1-Kanal-Ausgabe moderner AV-Systeme ähnelt.

Merkmale und Funktionen des Players

Dieser Player ist für die Wiedergabe von 2-Kanal- und Mehrkanal-Super-Audio-CDs sowie herkömmlichen CDs geeignet und bietet folgende Merkmale und Funktionen:

- Ausgestattet mit einem optischen Sensor mit zwei getrennten Lasern, so daß Super-Audio-CDs und herkömmliche CDs mit ihrer jeweiligen Wellenlänge gelesen werden können.
- Schnellerer Zugriff auf die einzelnen Titel dank eines verbesserten Servo-Mechanismus.
- Mehrkanal-Management zum Einstellen der Mehrkanalumgebung für die Wiedergabe auf die Kanalzuordnung und Größe der Lautsprecher.
- Super-Audio-D/A-Wandler und direktes digitales Synchronisationssystem für Klangreproduktion von noch höherer Qualität.

Sonstiges

- Auf einer Super-Audio-CD können bis zu 255 Titel-/Indexnummern aufgezeichnet werden. Diese Funktion steht beim SCD-XA777ES/XA333ES zur Verfügung.
- Mit der mitgelieferten Fernbedienung können Sie den SCD-XA777ES/XA333ES und einen herkömmlichen CD-Player von Sony steuern.

INHALT

Vorbereitungen 4

- Vor dem Anschließen des Geräts 4
- Anschließen der Audiokomponenten 5

Lage und Funktion der Teile und Bedienelemente 8

- Beschreibung der Teile und Bedienelemente an der Vorderseite 8
- Beschreibung der Teile und Bedienelemente an der Rückseite 10
- Beschreibung der Bedienelemente auf der Fernbedienung 11

Wiedergeben von CDs 12

- Kompatible CD-Typen 12
- Wiedergeben einer CD 14
- Das Display 15
- Ansteuern eines bestimmten Titels 18
- Ansteuern einer bestimmten Passage in einem Titel 18
- Wiederholte Wiedergabe von Titeln 19
- Wiedergeben von Titeln in willkürlicher Reihenfolge (Shuffle Play) 20
- Zusammenstellen eines eigenen Programms (Programme Play) 21
- Wiedergeben einer CD unter Verwendung eines Filters (Digitalfilterfunktion) 22
- Ein-/Ausschalten von DIGITAL OUT 22
- Auswählen des Standardwiedergabebereichs 22
- Wiedergeben einer Mehrkanal-Super-Audio-CD (Mehrkanal-Management) 23

Weitere Informationen 26

- Sicherheitsmaßnahmen 26
- Hinweise zu CDs 27
- Störungsbehebung 28
- Technische Daten 28
- Index 29

Vorbereitungen

In diesem Kapitel finden Sie Informationen zu dem mitgelieferten Zubehör. Außerdem wird hier beschrieben, wie Sie verschiedene Audiokomponenten an den Super-Audio-CD-Player anschließen können. Lesen Sie dieses Kapitel unbedingt sorgfältig durch, bevor Sie irgendwelche Anschlüsse herstellen.

Vor dem Anschließen des Geräts

Überprüfen des mitgelieferten Zubehörs

Im Lieferumfang des Players sind folgende Teile enthalten:

- Audioverbindungskabel (SCD-XA777ES)
Cinchbuchse × 2 (rot und weiß) ↔ Cinchbuchse × 2 (rot und weiß) (3)
Cinchbuchse × 1 (schwarz) ↔ Cinchbuchse × 1 (schwarz) (2)
(SCD-XA333ES)
Cinchbuchse × 2 (rot und weiß) ↔ Cinchbuchse × 2 (rot und weiß) (2)
Cinchbuchse × 1 (schwarz) ↔ Cinchbuchse × 1 (schwarz) (2)
- Fernbedienung RM-SX700 (1)
- R6-Batterien der Größe AA (2)
- Netzkabel (1) (nur SCD-XA777ES)

Einlegen von Batterien in die Fernbedienung

Legen Sie zwei R6-Batterien (Größe AA) in das Batteriefach ein. Achten Sie dabei auf richtige Polarität: Plus- und Minus-Pol der Batterien müssen den Markierungen + und – im Batteriefach entsprechen. Wenn Sie die Fernbedienung benutzen, richten Sie sie auf den Fernbedienungssensor  am Player.

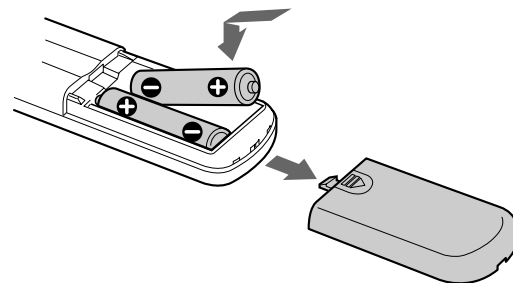

Wann müssen die Batterien ausgetauscht werden?

Unter normalen Bedingungen halten die Batterien etwa sechs Monate. Wenn sich der Player nicht mehr mit der Fernbedienung steuern lässt, ersetzen Sie beide Batterien durch neue.

Hinweise

- Setzen Sie den Fernbedienungssensor nicht großer Hitze oder Feuchtigkeit aus.
- Lassen Sie keine Fremdkörper in das Gehäuse der Fernbedienung fallen. Achten Sie darauf besonders beim Austauschen der Batterien.
- Verwenden Sie nicht eine neue Batterie zusammen mit einer alten.
- Setzen Sie die Fernbedienung keinem direkten Sonnen- oder Lampenlicht aus. Dies könnte zu einer Fehlfunktion führen.
- Wenn Sie die Fernbedienung längere Zeit nicht benutzen wollen, nehmen Sie die Batterien heraus, damit nicht durch auslaufende oder korrodierte Batterien Schäden entstehen.

Anschließen der Audiokomponenten

Schließen Sie den Super-Audio-CD-Player an eine Audiokomponente an. Achten Sie darauf, alle Komponenten vor dem Anschließen auszuschalten. Stecken Sie die Stecker fest in die Buchsen, um Störärauschen zu vermeiden.

Wenn Sie einen Verstärker mit 5.1-Kanal-Eingangsbuchsen (Mehrkanalverstärker, AV-Verstärker usw.) haben und Player und Verstärker über die Buchsen ANALOG 5.1CH OUT verbinden, können Sie eine Mehrkanal-Super-Audio-CD in Mehrkanalklang wiedergeben lassen. Bei einer normalen Wiedergabe verbinden Sie Player und Verstärker über die Buchsen ANALOG 2CH OUT.

Anschließen über die Buchsen ANALOG 5.1CH OUT

Stellen Sie in diesem Fall die Verbindung über Audioverbindungskabel her. Verbinden Sie die Buchsen ANALOG 5.1CH OUT (FRONT L/R, SURR L/R, CENTER, SUBWOOFER) mit den entsprechenden Buchsen am Verstärker. Für das Anschließen der FRONT- und SURR-Buchsen (rot und weiß) verwenden Sie die Verbindungskabel und achten darauf, die farbigen Stifte in die entsprechenden Buchsen zu stecken: Weiß (links) zu Weiß und Rot (rechts) zu Rot. Zum Anschließen der CENTER- und SUB WOOFER-Buchsen verwenden Sie die entsprechenden Verbindungskabel (schwarz).

FRONT- oder SURR-Verbindung Audioverbindungskabel (rot und weiß) (mitgeliefert)

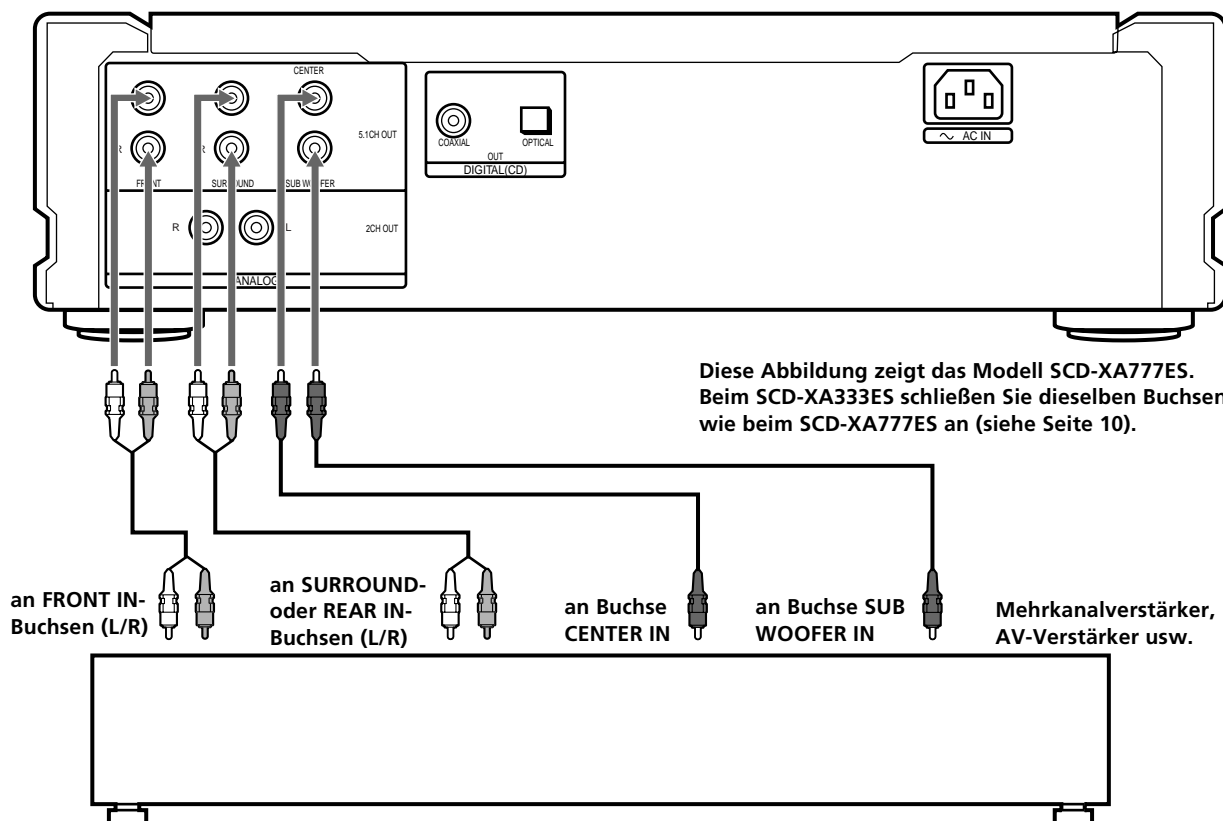
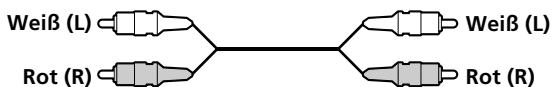

CENTER- oder SUB WOOFER-Verbindung Audioverbindungskabel (schwarz) (mitgeliefert)



Hinweise

- Bei einer Verbindung für die Mehrkanalwiedergabe schließen Sie auch die Buchsen ANALOG 2CH OUT an, so daß Sie eine CD (oder SACD) wiedergeben können, wenn Sie den Eingangswählschalter am Verstärker auf CD- bzw. SACD-Eingang stellen.
- Während der Wiedergabe einer herkömmlichen CD oder einer 2-Kanal-Super-Audio-CD werden keine Signale über die Buchsen ANALOG 5.1CH FRONT L/R ausgegeben. Die Signale einer herkömmlichen CD oder einer 2-Kanal-Super-Audio-CD werden jedoch in hoher Qualität über die Buchsen ANALOG 2CH OUT ausgegeben (siehe Seite 7). (nur SCD-XA777ES)
- Während der Wiedergabe einer herkömmlichen CD oder einer 2-Kanal-Super-Audio-CD werden dieselben Signale, die über die Buchsen ANALOG 2CH OUT ausgegeben werden, auch über die Buchsen ANALOG 5.1CH FRONT L/R ausgegeben. (nur SCD-XA333ES)
- Während der Wiedergabe einer Mehrkanal-Super-Audio-CD werden keine Signale über die Buchsen ANALOG 2CH OUT ausgegeben. (nur SCD-XA777ES)
- Während der Wiedergabe einer Mehrkanal-Super-Audio-CD werden dieselben Signale, die über die Buchsen ANALOG 5.1CH FRONT L/R ausgegeben werden, auch über die Buchsen ANALOG 2CH OUT ausgegeben. Die herunterkonvertierten Mehrkanalsignale werden nicht wiedergegeben. (nur SCD-XA333ES)
- Es gibt 5-Kanal-, 4-Kanal- und 3-Kanal-Super-Audio-CDs. Bei der Wiedergabe solcher CDs werden die Signale nicht über alle ANALOG 5.1CH OUT-Buchsen ausgegeben. Einzelheiten zur Wiedergabe finden Sie auf der Hülle oder den Anweisungen zur Super-Audio-CD.

Anschließen der Audiokomponenten

Anschließen über die Buchsen ANALOG 2CH OUT

Stellen Sie in diesem Fall die Verbindung über ein Audioverbindungskabel her. Verbinden Sie die Buchsen ANALOG 2CH OUT L/R mit den CD- bzw. SACD-Eingangsbuchsen am Verstärker. Achten Sie darauf, die farbcodierten Stecker mit den richtigen Buchsen an den Geräten zu verbinden: weiß (links) zu weiß und rot (rechts) zu rot.

SCD-XA777ES

Audioverbindungskabel (rot und weiß) (mitgeliefert)

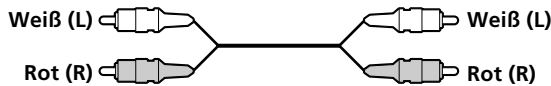

SCD-XA333ES

Audioverbindungskabel (rot und weiß) (nicht mitgeliefert*)

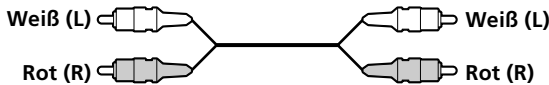

* Wenn Sie nicht die ANALOG 5.1 CH-Verbindung herstellen (Seite 5), können Sie das mitgelieferte Audioverbindungskabel für die ANALOG 2CH-Verbindung verwenden.

Hinweise

- Während der Wiedergabe einer Mehrkanal-Super-Audio-CD werden keine Signale über die Buchsen ANALOG 2CH OUT ausgegeben. (nur SCD-XA777ES)
- Während der Wiedergabe einer Mehrkanal-Super-Audio-CD werden dieselben Signale, die über die Buchsen ANALOG 5.1CH FRONT L/R ausgegeben werden, auch über die Buchsen ANALOG 2CH OUT ausgegeben. Die herunterkonvertierten Mehrkanalsignale werden nicht wiedergegeben. (nur SCD-XA333ES)

Hinweis zu den Buchsen ANALOG 2CH OUT (nur SCD-XA777ES)

Wenn Sie eine herkömmliche CD oder eine 2-Kanal-Super-Audio-CD wiedergeben, werden die Stereosignale an die D/A-Wandler FRONT, SURROUND und CENTER/SUB WOOFER gesendet, und alle Signale werden nach der D/A-Konvertierung kombiniert. Das kombinierte Signal wird dann an den Buchsen 2CH OUT ausgegeben.

Da alle digitalen Signale von drei Wandlern in analoge Signale konvertiert werden, bietet dieses System eine dreifache Verbesserung im Signalabstand und eine Wurzel-aus-3fache Verbesserung im Störabstand, so daß ein verbesserter Signal-Rauschabstand erzielt wird. Daher werden über die Buchsen ANALOG 2CH OUT Signale hoher Qualität ausgegeben. Allerdings werden systembedingt während der Wiedergabe einer Mehrkanal-Super-Audio-CD über die Buchsen ANALOG 2CH OUT keine Signale ausgegeben. Genauso werden während der Wiedergabe einer Mehrkanal-Super-Audio-CD über die Buchse PHONES keine Signale ausgegeben.

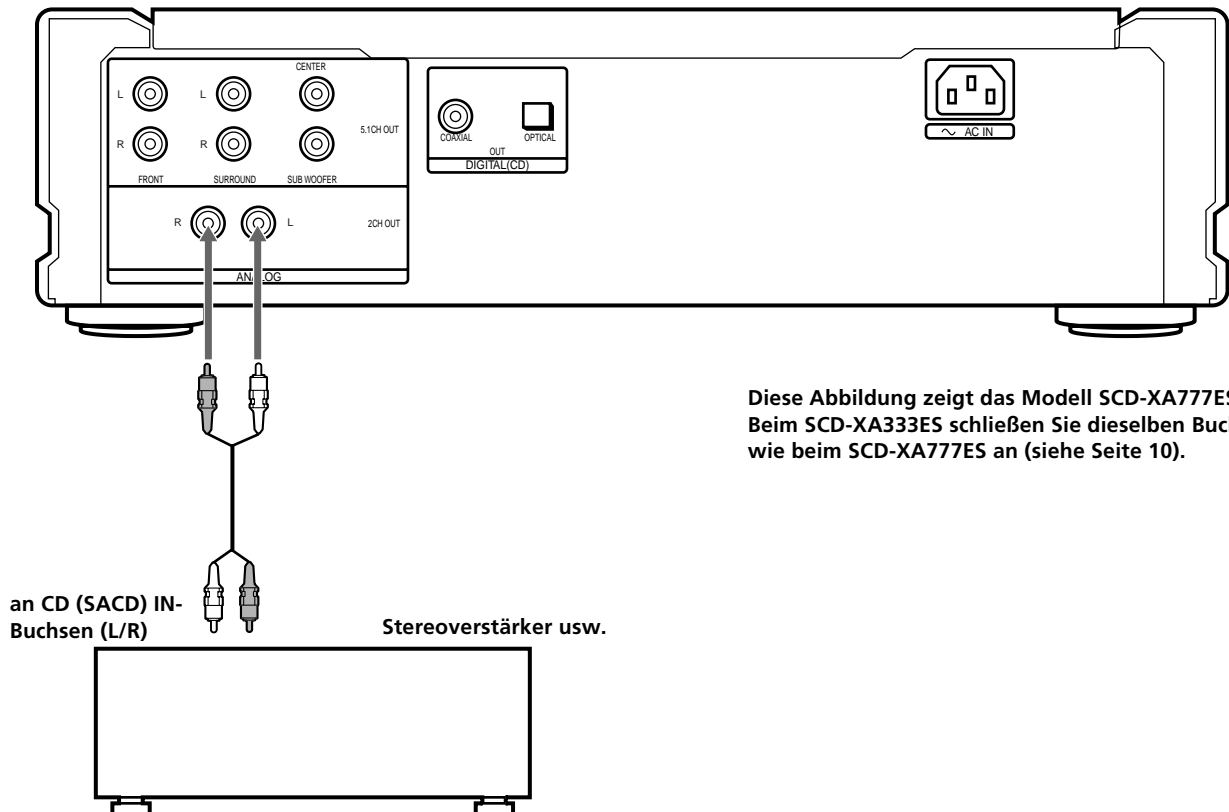

Diese Abbildung zeigt das Modell SCD-XA777ES. Beim SCD-XA333ES schließen Sie dieselben Buchsen wie beim SCD-XA777ES an (siehe Seite 10).

Anschließen über die Buchse DIGITAL (CD) OUT OPTICAL

Stellen Sie in diesem Fall die Verbindung über ein optisches Digitalkabel her. Um ein optisches Digitalkabel an die Buchse DIGITAL (CD) OUT OPTICAL anzuschließen, nehmen Sie die Kappe vom Anschluß ab und stecken den Kabelstecker in die Buchse, bis er mit einem Klicken einrastet.

Verbiegen und verdrehen Sie das optische Kabel nicht.

optisches Digitalkabel (nicht mitgeliefert)



Hinweis

Nur die Audiosignale herkömmlicher CDs werden über die DIGITAL (CD) OUT-Anschlüsse ausgegeben. Die Signale von Super-Audio-CDs können über die DIGITAL (CD) OUT-Anschlüsse nicht ausgegeben werden.

Anschließen über die Buchse DIGITAL (CD) OUT COAXIAL

Verwenden Sie ein digitales Koaxialkabel, um eine Audiokomponente mit digitalen Koaxialeingängen anzuschließen.

digitales Koaxialkabel (nicht mitgeliefert)

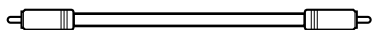

Hinweis

Nur die Audiosignale herkömmlicher CDs werden über die DIGITAL (CD) OUT-Anschlüsse ausgegeben. Die Signale von Super-Audio-CDs können über die DIGITAL (CD) OUT-Anschlüsse nicht ausgegeben werden.

Anschließen des Netzkabels (nur SCD-XA333ES)

Schließen Sie das Netzkabel an eine Netzsteckdose an.

Anschließen des Netzkabels (nur SCD-XA777ES)

Schließen Sie das mitgelieferte Netzkabel an die Buchse AC IN des Players und an eine Netzsteckdose an.

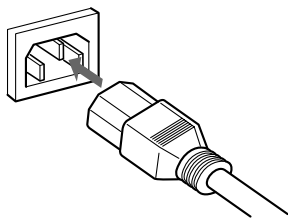

Hinweis zu den ANALOG-Ausgangsbuchsen (nur SCD-XA777ES)

Dieser Player ist mit einem D/A-Wandlersystem mit dreifacher Spannungsversorgung und einer Mehrkanal-Management-Funktion ausgestattet. Die nutzbaren Ausgangseinstellungen hängen wie folgt vom ausgewählten Modus ab. Näheres dazu schlagen Sie bitte in der Bedienungsanleitung nach.

Quelle	Mehrkanal-Management	Buchsen 2CH OUT	Buchsen 5.1CH OUT	Buchse PHONES
CD	Bei der CD-Wiedergabe nicht verfügbar	○	×	○
Super-Audio-CD (2 Kanäle)	Direct	○	×	○
	2ch + SW	×	○	×
Super-Audio-CD (mehrere Kanäle)	Direct	×	○	×
	Mit Ausnahme von „Direct“	×	○	×

Hinweis zur 2-Kanal-Wiedergabe von Super-Audio-CDs

Wenn Sie „2ch + SW“ wählen, erfolgt die Ausgabe über 3 Kanäle, und der Wiedergabeton wird über die Buchsen 5.1 CH OUT ausgegeben. Über die Buchsen 2 CH OUT bzw. die Buchse PHONES wird daher kein Ton ausgegeben.

Lage und Funktion der Teile und Bedienelemente

In diesem Kapitel werden die Lage und Funktion der verschiedenen Teile und Bedienelemente an der Vorder- und Rückseite des Geräts sowie auf der Fernbedienung erläutert. Näheres finden Sie auf den in Klammern angegebenen Seiten.

Außerdem werden die Anzeigen erklärt, die im Display erscheinen.

Beschreibung der Teile und Bedienelemente an der Vorderseite

- 1 Schalter POWER (14)**
Dient zum Einschalten des Players.
- 2 Fernbedienungssensor \mathbb{R} (4)**
- 3 CD-Fach (14)**
Öffnen bzw. schließen Sie mit $\hat{=}$ OPEN/CLOSE das CD-Fach.
- 4 Taste $\hat{=}$ OPEN/CLOSE (14)**
Drücken Sie diese Taste, um das CD-Fach zu öffnen.
- 5 PHONES**
Schließen Sie Kopfhörer an.
Beim SCD-XA777ES
Während der Wiedergabe einer Mehrkanal-Super-Audio-CD werden keine Signale der Mehrkanalsignale über die Buchse PHONES ausgegeben (siehe Seite 7).
Beim SCD-XA333ES
Während der Wiedergabe einer Mehrkanal-Super-Audio-CD werden dieselben Signale, die über die Buchsen ANALOG 5.1CH FRONT L/R ausgegeben werden, auch über die Buchse PHONES ausgegeben.
- 6 PHONE LEVEL**
Stellen Sie die Kopfhörerlautstärke ein.

SCD-XA777ES

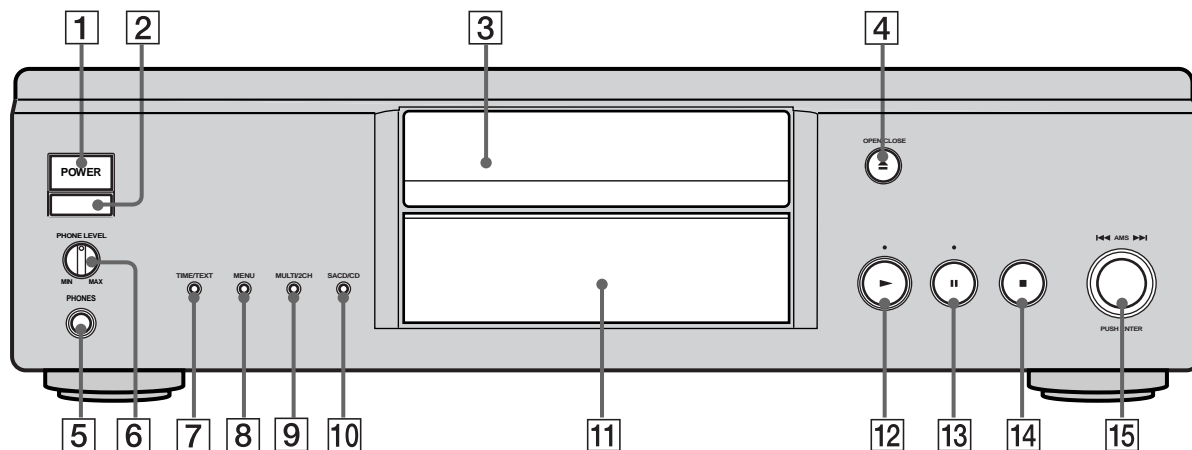

SCD-XA333ES

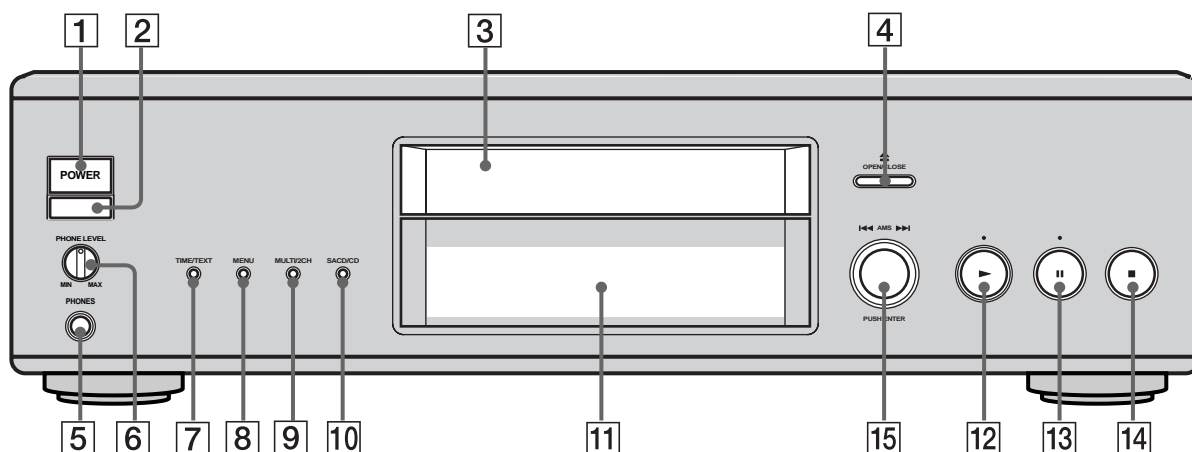

- 7 Taste TIME/TEXT (15)**
Mit jedem Tastendruck auf diese Taste erscheinen die Spieldauer des Titels, die gesamte Restspieldauer auf der CD oder die TEXT-Informationen im Display.
- 8 Taste MENU (13)**
Mit dieser Taste rufen Sie das Menü auf.
- 9 Taste MULTI/2CH (mit LED) (14)**
Mit jedem Tastendruck auf diese Taste wechselt der Wiedergabebereich zwischen dem Mehrkanal-Wiedergabebereich (die LED leuchtet) und dem 2-Kanal-Wiedergabebereich (die LED erlischt), wenn eine Super-Audio-CD mit 2-Kanal- und Mehrkanal-Wiedergabebereich (Seite 13) eingelegt ist.
- 10 Taste SACD/CD (mit LED) (14)**
Mit jedem Tastendruck auf diese Taste wechselt die Schicht zwischen der HD-Schicht (die LED leuchtet) und der CD-Schicht (die LED erlischt), wenn eine Hybrid-CD (Seite 13) eingelegt ist.
- 11 Display (15)**
Dient zum Anzeigen verschiedener Informationen.

- 12 Taste ► (14)**
Mit dieser Taste starten Sie die Wiedergabe.
Anzeige ►
Leuchtet während der Wiedergabe.
- 13 Taste || (14)**
Mit dieser Taste schalten Sie in den Pausemodus.
Anzeige ||
Leuchtet im Pausemodus.
- 14 Taste ■ (14)**
Mit dieser Taste stoppen Sie die Wiedergabe.
- 15 Regler ◀◀ AMS ▶▶ (AMS: Automatischer Musiksensor) (18)**
Wenn Sie den Regler ◀◀ AMS ▶▶ um eine Klickposition gegen den Uhrzeigersinn drehen, schalten Sie zum vorhergehenden Titel zurück. Wenn Sie den Regler ◀◀ AMS ▶▶ um eine Klickposition im Uhrzeigersinn drehen, schalten Sie zum nachfolgenden Titel.

Beschreibung der Teile und Bedienelemente an der Rückseite

SCD-XA777ES

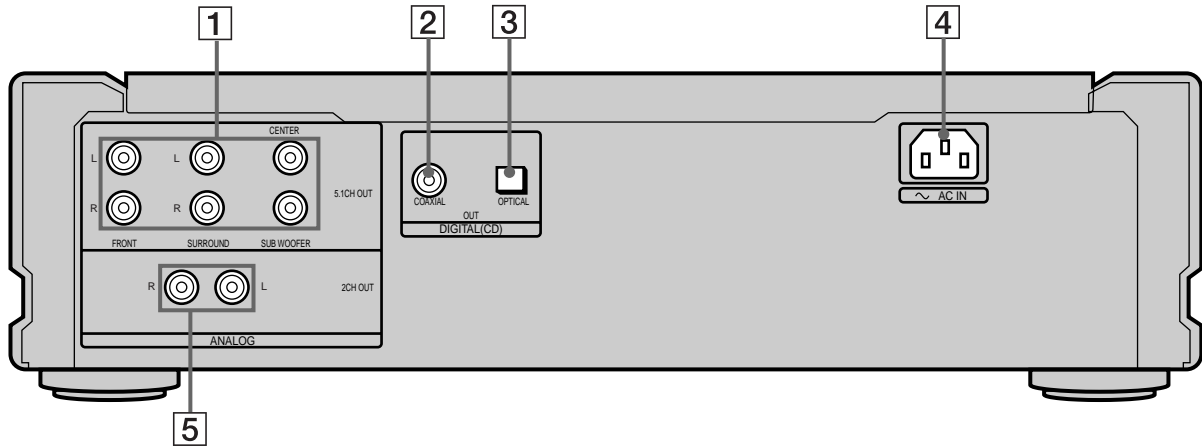

SCD-XA333ES

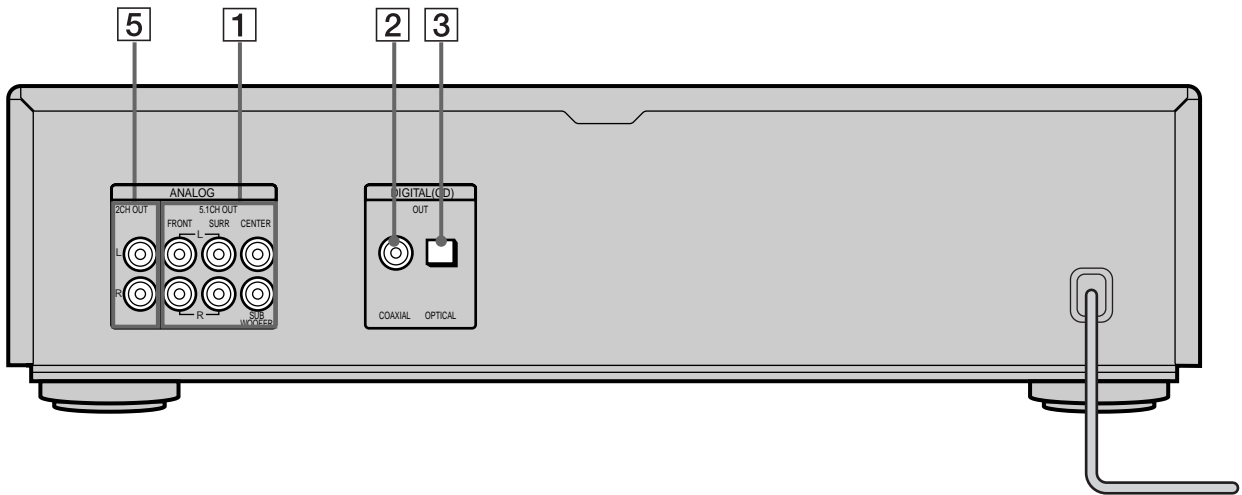

Lage und Funktion der Teile und Bedienelemente

- 1 Buchsen ANALOG 5.1CH OUT (5)**
Zum Anschließen eines Verstärkers mit 5.1-Kanal-Eingangsbuchsen (Mehrkanalverstärker, AV-Verstärker usw.) über Audioverbindungskabel.
- 2 Buchse DIGITAL (CD) OUT COAXIAL (7)**
Zum Anschließen einer Audiokomponente über ein digitales Koaxialkabel.
- 3 Buchse DIGITAL (CD) OUT OPTICAL (7)**
Zum Anschließen einer Audiokomponente über ein optisches Digitalkabel.
- 4 Anschluß AC IN (7)**
Schließen Sie hier das Netzkabel an.
- 5 Buchsen ANALOG 2CH OUT L/R (6)**
Zum Anschließen einer Audiokomponente (Stereo/2 Kanäle) über ein Audioverbindungskabel.

Hinweis

Nur die Audiosignale herkömmlicher CDs werden über die DIGITAL (CD) OUT-Anschlüsse (siehe **2** und **3** in der Abbildung) ausgegeben. Die Signale von Super-Audio-CDs können über die DIGITAL (CD) OUT-Anschlüsse nicht ausgegeben werden.

Beschreibung der Bedienelemente auf der Fernbedienung

- 1 Taste CONTINUE (20)**
Drücken Sie diese Taste im Modus Shuffle Play oder Programme Play, wenn Sie die normale Wiedergabe fortsetzen wollen.
Taste SHUFFLE (20)
Mit dieser Taste starten Sie die Wiedergabe in willkürlicher Reihenfolge (Shuffle Play).
Taste PROGRAM (21)
Mit dieser Taste starten Sie die Programmwiedergabe (Programme Play).
- 2 Taste DISPLAY MODE (16)**
Drücken Sie diese Taste, um die Anzeigen im Display auszublenden.
- 3 Taste TIME/TEXT (15)**
Mit jedem Tastendruck auf diese Taste erscheinen die Spieldauer des Titels, die gesamte Restspieldauer auf der CD oder die TEXT-Informationen im Display.
- 4 Zahlentasten (18)**
Mit diesen Tasten geben Sie die Titelnummern ein.
- 5 Taste >10 (18)**
Mit dieser Taste steuern Sie einen Titel mit einer Nummer über 10 an.
- 6 Taste REPEAT (19)**
Drücken Sie diese Taste mehrmals, um alle Titel oder nur einen Titel auf einer CD mehrmals wiederzugeben.
- 7 Taste A↔B (20)**
Mit dieser Taste wählen Sie Repeat A-B Play (Wiederholung einer bestimmten Passage) aus.
- 8 Taste ▷ (14)**
Mit dieser Taste starten Sie die Wiedergabe.
Taste ■ (14)
Mit dieser Taste schalten Sie in den Pausemodus.
Taste ■ (14)
Mit dieser Taste stoppen Sie die Wiedergabe.
- 9 Tasten AMS ◀◀/▶▶ (AMS: automatischer Musiksensor) (18)**
Mit diesen Tasten können Sie einen bestimmten Titel ansteuern.
- 10 Tasten ◀▶ (18)**
Mit diesen Tasten können Sie innerhalb eines Titels eine bestimmte Passage ansteuern, die Sie wiedergeben wollen.
- 11 Tasten INDEX ◀/▶ (18)**
Mit diesen Tasten können Sie bei der Wiedergabe einer CD mit Indexsignalen eine mit einem Indexsignal markierte Stelle ansteuern.

- 12 Taste SACD/CD (14)**
Mit jedem Tastendruck auf diese Taste erscheint abwechselnd „SACD“ oder „CD“ im Display. Wählen Sie den CD-Typ aus, den Sie wiedergeben wollen.
- 13 Taste MULTI/2CH (14)**
Mit dieser Taste wählen Sie den Wiedergabebereich aus, wenn Sie eine Super-Audio-CD mit 2-Kanal- und Mehrkanal-Wiedergabebereich (Seite 13) einlegen.
- 14 Taste ENTER (25)**
Drücken Sie diese Taste, um die Auswahl zu bestätigen.
- 15 Taste CLEAR (21)**
Mit dieser Taste können Sie einen programmierten Titel löschen.
- 16 Taste LEVEL ADJ (25)**
Mit dieser Taste stellen Sie die Ausgangspegelbalance für das Mehrkanal-Management ein (Seite 23).
- 17 Taste CHECK (21)**
Mit dieser Taste können Sie die Programmreihenfolge anzeigen lassen.

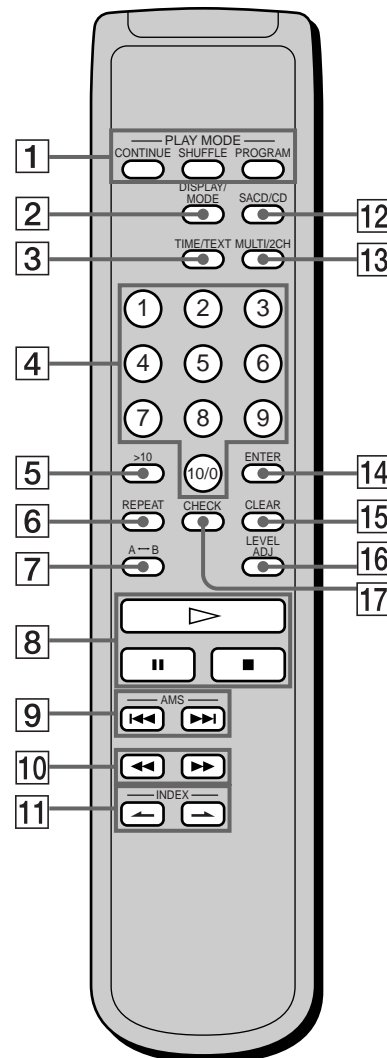

Wiedergeben von CDs

In diesem Kapitel werden verschiedene Möglichkeiten zum Wiedergeben von CDs erläutert.

Kompatible CD-Typen

Folgende CDs können mit diesem Player wiedergegeben werden.

Je nachdem, welcher CD-Typ wiedergegeben werden soll, wählen Sie die entsprechende Anzeige mit Hilfe der Taste SACD/CD oder MULTI/2CH (Seite 14).

Klassifizierung nach Schichten

Super-Audio-CD (einschichtige CD)

Diese CD verfügt über eine einzige HD (hohe Dichte)-Schicht.

Wenn Sie eine solche CD wiedergeben, wird der Player automatisch in den Wiedergabemodus für Super-Audio-CDs geschaltet.

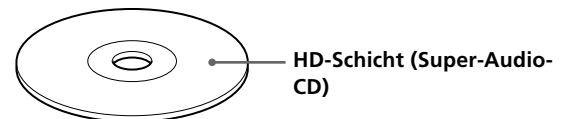

Super-Audio-CD (zweischichtige CD)

Diese CD verfügt über zwei HD-Schichten und bietet somit eine längere Spieldauer.

Wenn Sie eine solche CD wiedergeben, wird der Player automatisch in den Wiedergabemodus für Super-Audio-CDs geschaltet.

Da sich bei der zweischichtigen CD beide HD-Schichten auf einer Seite befinden, ist es nicht notwendig, die CD umzudrehen.

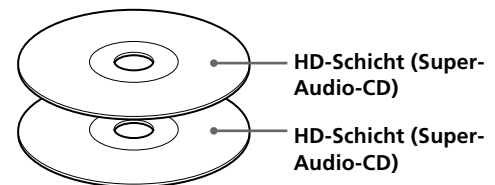

Herkömmliche CD

Diese CD ist das Standardformat.

Wenn Sie eine solche CD wiedergeben, wird der Player automatisch in den Wiedergabemodus für herkömmliche CDs geschaltet.

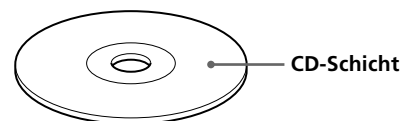

Super-Audio-CD + CD (Hybrid-CD)

Diese CD verfügt über eine HD-Schicht und eine CD-Schicht. Wählen Sie mit SACD/CD die Schicht aus, die Sie wiedergeben lassen wollen. Da sich beide Schichten auf einer Seite befinden, ist es nicht notwendig, die CD umzudrehen. Die CD-Schicht können Sie auch mit einem herkömmlichen CD-Player wiedergeben.

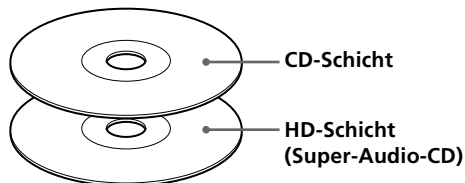

Klassifizierung nach Konfiguration der Super-Audio-CD

2-Kanal-Super-Audio-CD

Diese CD enthält einen 2-Kanal-Wiedergabebereich. Wenn Sie eine solche CD wiedergeben, wird der Player automatisch in den 2-Kanal-Wiedergabemodus geschaltet.

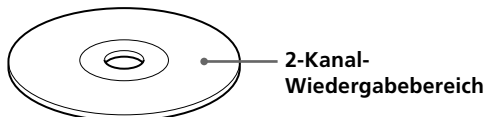

Mehrkanal-Super-Audio-CD

Diese CD enthält einen Mehrkanal-Wiedergabebereich. Wenn Sie eine solche CD wiedergeben, wird der Player automatisch in den Mehrkanal-Wiedergabemodus geschaltet.



Super-Audio-CD mit 2-Kanal- und Mehrkanal-Wiedergabebereich

Diese CD enthält einen 2-Kanal-Wiedergabebereich und einen Mehrkanal-Wiedergabebereich. Wählen Sie mit MULTI/2CH den Wiedergabebereich aus, den Sie hören wollen.

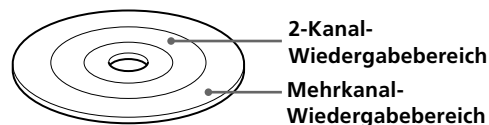

Auswählen des Standardwiedergabebereichs (2-Kanal-Wiedergabebereich oder Mehrkanal-Wiedergabebereich)

- 1 Drücken Sie im Stopmodus die Taste MENU.
- 2 Drehen Sie \lll AMS \ggg , bis „M/2CH SELECT“ im Display erscheint.
- 3 Drücken Sie \lll AMS \ggg .
Der aktuelle Wiedergabebereich erscheint.
- 4 Drehen Sie \lll AMS \ggg , und wählen Sie den gewünschten Wiedergabebereich aus. Drücken Sie dann erneut \lll AMS \ggg .

Nicht kompatible CDs

Folgende CDs/DVDs können mit diesem Player nicht wiedergegeben werden. Wenn Sie versuchen, eine solche CD/DVD wiederzugeben, erscheint die Fehlermeldung „TOC Error“ oder „No Disc“, oder es wird kein Ton ausgegeben.

- CD-ROM
- DVD usw.

Wiedergeben einer CD

Im folgenden wird beschrieben, wie Sie die normale Wiedergabe starten können und welche Grundfunktionen bei der Wiedergabe zur Verfügung stehen.

SCD-XA777ES

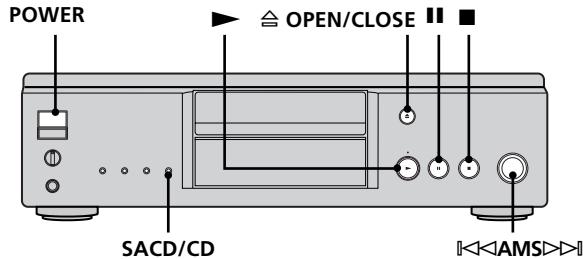

SCD-XA333ES

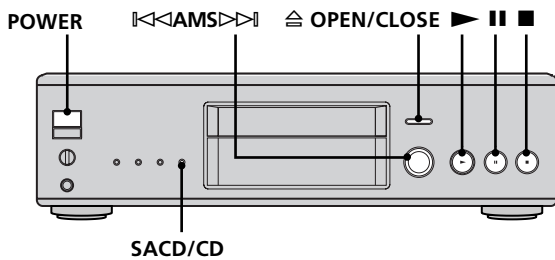

- 1** Schalten Sie den Verstärker ein. Drehen Sie die Lautstärke ganz herunter.
- 2** Stellen Sie mit dem Eingangswählschalter am Verstärker die Position für den CD-Player ein.
- 3** Schalten Sie den Player mit dem Schalter POWER ein.
- 4** Drücken Sie \cong OPEN/CLOSE um das CD-Fach zu öffnen, und legen Sie eine CD in das Fach ein.

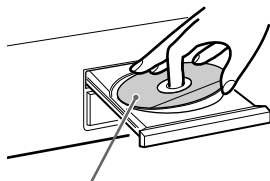

Mit der Beschriftung nach oben

- 5** Wählen Sie mit SACD/CD die SACD oder CD aus.
Mit jedem Tastendruck auf diese Taste erscheint abwechselnd SACD oder CD im Display. Wählen Sie den Typ der CD im Fach aus. Einzelheiten dazu finden Sie auf Seite 12.
- 6** Drücken Sie \blacktriangleright .
Die Wiedergabe startet ab dem ersten Titel. Wenn Sie die Wiedergabe ab einem bestimmten Titel starten wollen, drehen Sie $\lll \text{AMS} \ggg$, um die Titelnummer auszuwählen, bevor Sie \blacktriangleright drücken.
- 7** Stellen Sie die Lautstärke am Verstärker ein.

Grundfunktionen bei der Wiedergabe

Funktion	Taste
Stoppen der Wiedergabe	\blacksquare
Unterbrechen der Wiedergabe (Pause)	\parallel
Fortsetzen der Wiedergabe nach einer Pause	\parallel oder \blacktriangleright
Ansteuern eines nachfolgenden Titels	Drehen Sie $\lll \text{AMS} \ggg$ im Uhrzeigersinn.
Ansteuern des Anfangs des aktuellen Titels bzw. eines vorhergehenden Titels	Drehen Sie $\lll \text{AMS} \ggg$ gegen den Uhrzeigersinn.
Auswerfen der CD	\cong OPEN/CLOSE

💡 Wenn Sie den Player einschalten und bereits eine CD eingelegt ist

Die Wiedergabe beginnt automatisch. Wenn Sie einen handelsüblichen Timer anschließen, können Sie die Wiedergabe der CD zu einem beliebigen Zeitpunkt beginnen lassen.

💡 So wählen Sie bei einer Hybrid-CD die wiederzugebende Schicht aus (Seite 13)

Beenden Sie die Wiedergabe mit \blacksquare , und drücken Sie dann mehrmals SACD/CD, so daß die Anzeige „SACD“ oder „CD“ aufleuchtet.

💡 So wählen Sie den gewünschten Wiedergabebereich aus, wenn Sie eine Super-Audio-CD mit einem 2-Kanal- und einem Mehrkanal-Wiedergabebereich wiedergeben (Seite 13)

Stoppen Sie die Wiedergabe mit \blacksquare , und drücken Sie dann mehrmals MULTI/2CH, so daß „MULTI CH“ oder „2 CH“ angezeigt wird.

Hinweis

Erhöhen Sie während der Wiedergabe die Lautstärke ganz allmählich vom niedrigsten Pegel aus. Dieses Gerät gibt Bandbreiten außerhalb des normalen Hörbereichs unter Umständen nicht vollständig wieder. Dadurch kann es zu Schäden an den Lautsprechern oder zu Gehörschäden kommen.

Das Display

Im Display werden verschiedene Informationen über die CD bzw. den Titel angezeigt, der gerade wiedergegeben wird. In diesem Abschnitt wird erläutert, welche Informationen zur aktuellen CD und in den verschiedenen Modi angezeigt werden.

SCD-XA777ES

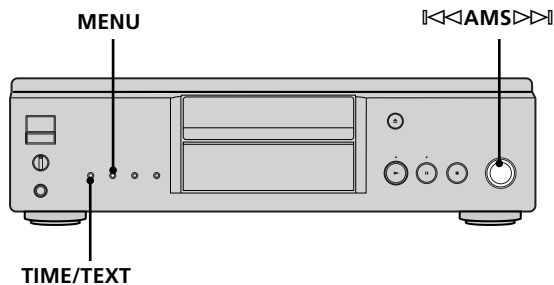

SCD-XA333ES

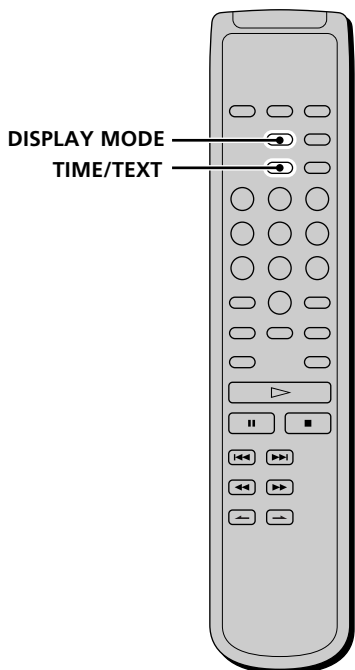
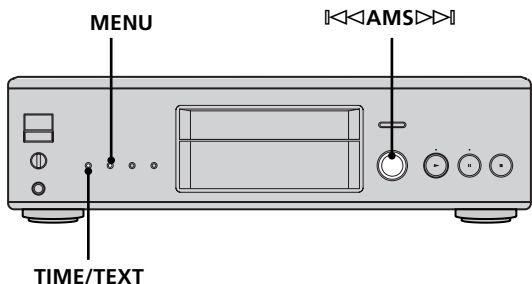

CD-Informationen beim Einlegen einer CD

Je nach CD, die gerade eingelegt wird, erscheint folgendes im Display:

2-Kanal-Super-Audio-CD

SUPER AUDIO CD	1	2	3	4
	6	7	8	9
2 CH				

Mehrkanal-Super-Audio-CD

SUPER AUDIO CD	1	2	3	4
	6	7	8	9
MULTI 5.1 CH				

oder

SUPER AUDIO CD	1	2	3	4
	6	7	8	9
MULTI 5 CH				

oder

SUPER AUDIO CD	1	2	3	4
	6	7	8	9
MULTI CH				

Während der Wiedergabe einer 5.1-Kanal-Super-Audio-CD

Während der Wiedergabe einer 5-Kanal-Super-Audio-CD

Während der Wiedergabe anderer Super-Audio-CDs oder im Stopmodus

Herkömmliche CD

	1	2	3	4
	6	7	8	9
CD				

Anzeigen von Informationen im Stopmodus

Drücken Sie TIME/TEXT.

Im Display erscheinen die Gesamtzahl der Titel und die Gesamtspieldauer.

Gesamtzahl der Titel Gesamtspieldauer

TRACK	MIN	SEC	SUPER AUDIO CD	1	2	3	4	5
10	45	28		6	7	8	9	10
			MULTI CH					

Das Display

Anzeigen von Informationen während der Wiedergabe

Drücken Sie TIME/TEXT.

Mit jedem Tastendruck auf diese Taste erscheinen die aktuelle Titelnummer und die verstrichene bzw. die Restspiieldauer dieses Titels oder die gesamte Restspiieldauer auf der CD im Display.

Wenn der Player eine Mehrkanal-Super-Audio-CD erkennt, werden die Kanalinformationen vor der Standardanzeige angezeigt.

Aktuelle Titelnummer und verstrichene Spieldauer des aktuellen Titels (Standardanzeige)

TRACK	INDEX	MIN	SEC	SUPER AUDIO CD	1	2	3	4	5
1	1	1	57	MULTI 5.1 CH	6	7	8	9	10

Tastendruck TIME/TEXT



Aktuelle Titelnummer und Restspiieldauer des aktuellen Titels

TRACK	MIN	SEC	SUPER AUDIO CD	1	2	3	4	5	
1	-	1	56	MULTI 5.1 CH	6	7	8	9	10

Tastendruck TIME/TEXT



Gesamte Restspiieldauer der CD

MIN	SEC	SUPER AUDIO CD	1	2	3	4	5	
-	43	32	MULTI 5.1 CH	6	7	8	9	10

Tastendruck TIME/TEXT



Kanalinformationen (erscheinen nur, wenn der Player eine Mehrkanal-Super-Audio-CD erkennt.)

TRACK	SUPER AUDIO CD	1	2	3	4	5	
[MULTI]	5.1 CH	MULTI 5.1 CH	6	7	8	9	10

Wiedergeben von CDs

Ausschalten der Informationsanzeige im Display

Jedes Mal, wenn Sie während der Wiedergabe einer CD auf der Fernbedienung DISPLAY MODE drücken, wird das Display abwechselnd aus- und wieder eingeschaltet. Auch wenn Sie das Display ausgeschaltet haben, schaltet es sich ein, wenn Sie die Wiedergabe unterbrechen oder stoppen. Wenn Sie die Wiedergabe fortsetzen, schaltet sich das Display wieder aus.

Vor dem Starten der Wiedergabe erscheint „Display Off“, wenn Sie mit DISPLAY MODE das Display ausschalten, und „Display On“, wenn Sie mit der Taste das Display einschalten.

Anzeigen der Informationen auf einer TEXT-CD

TEXT-CDs enthalten zusätzlich zu den Audiosignalen Informationen wie den Namen der CD und den Namen des Interpreten. Bei diesem Player können der Name der CD, der Name des Interpreten und der Name des aktuellen Titels als TEXT-Informationen angezeigt werden.

Wenn der Player eine TEXT-CD erkennt, erscheint „TEXT“ im Display. Wenn auf einer TEXT-CD mehrere Sprachen aufgezeichnet sind, erscheinen „TEXT“ und „MULTI“ im Display. Wenn Sie die Informationen in einer anderen Sprache anzeigen lassen wollen, lesen Sie bitte unter „Anzeigen der Informationen auf einer TEXT-CD in einer anderen Sprache“ auf Seite 17 nach.

Anzeigen der Informationen auf einer TEXT-CD im Stopmodus

Drücken Sie TIME/TEXT.

Mit jedem Tastendruck auf diese Taste erscheint abwechselnd der Name der CD oder der Name des Interpreten im Display. Wenn Sie den Namen des Interpreten auswählen, erscheint „ARTIST“ im Display.

• Vor dem Starten der Wiedergabe

Name der CD

TEXT	DISC	SUPER AUDIO CD	1	2	3	4	5
SONYHITS		MULTI CH	6	7	8	9	10

Tastendruck TIME/TEXT



Name des Interpreten

TEXT	ARTIST	SUPER AUDIO CD	1	2	3	4	5
SONY	BAND	MULTI CH	6	7	8	9	10

Tastendruck TIME/TEXT



Gesamtzahl der Titel und Gesamtspieldauer

TEXT	TRACK	MIN	SEC	SUPER AUDIO CD	1	2	3	4	5
10		45	28	MULTI CH	6	7	8	9	10

Tastendruck TIME/TEXT

Anzeigen der Informationen auf einer TEXT-CD während der CD-Wiedergabe

Der Name des aktuellen Titels erscheint. Wenn der Name der CD aus mehr als 15 Zeichen besteht, läuft der Name durch das Display, und danach werden die ersten 14 Zeichen ständig im Display angezeigt.
Wenn der Player eine Mehrkanal-Super-Audio-CD erkennt, werden die Kanalinformationen vor der Spieldauer des aktuellen Titels angezeigt.

- Während der Wiedergabe einer CD

Name des Titels

TEXT TRACK	SUPER_AUDIO CD	1	2	3	4	5
HITECHBLUES	MULTI 5.1 CH	6	7	8	9	10

Tastendruck TIME/TEXT

Kanalinformationen (erscheinen nur, wenn der Player eine Mehrkanal-Super-Audio-CD erkennt.)

TRACK	SUPER_AUDIO CD	1	2	3	4	5
[MULTI] 5.1 CH	MULTI 5.1 CH	6	7	8	9	10

Spieldauer des aktuellen Titels

TEXT TRACK INDEX	MIN	SEC	SUPER_AUDIO CD	1	2	3	4	5
1 1	1	56	MULTI 5.1 CH	6	7	8	9	10

Tastendruck TIME/TEXT

Restspieldauer des aktuellen Titels

TEXT TRACK	MIN	SEC	SUPER_AUDIO CD	1	2	3	4	5
1	-1	57	MULTI 5.1 CH	6	7	8	9	10

Tastendruck TIME/TEXT

Restspieldauer der CD

TEXT	MIN	SEC	SUPER_AUDIO CD	1	2	3	4	5
	-43	32	MULTI 5.1 CH	6	7	8	9	10

Tastendruck
TIME/TEXT

Hinweise

- Bei einigen CDs werden möglicherweise nicht alle Zeichen im Display angezeigt.
- Mit diesem Player können nur die Namen von CDs, Interpreten und Titeln von TEXT-CDs angezeigt werden. Andere Informationen können nicht angezeigt werden.

Anzeigen der Informationen auf einer TEXT-CD in einer anderen Sprache

Sie können die Sprache, in der die Informationen angezeigt werden, wechseln, wenn die TEXT-CD über die Mehrsprachenfunktion verfügt. Wenn der Player eine solche TEXT-CD erkennt, erscheinen „TEXT“ und „MULTI“ im Display. Wechseln Sie die Sprache wie im folgenden beschrieben.

- 1 Drücken Sie im Stopmodus MENU.

- 2 Drehen Sie \lll AMS \ggg , bis „LANGUAGE“ im Display erscheint.

- 3 Drücken Sie \lll AMS \ggg .

Die zur Zeit ausgewählte Sprache (Englisch, Französisch, Deutsch usw.) blinkt.

Wenn der Player die Sprache auf einer TEXT-CD nicht anzeigen kann, erscheint im Display „Other Lang“.

- 4 Drehen Sie \lll AMS \ggg , bis die gewünschte Sprache im Display erscheint.

- 5 Drücken Sie \lll AMS \ggg .

Nach einigen Sekunden erscheinen die Informationen in der ausgewählten Sprache.

Ansteuern eines bestimmten Titels

Im Stopmodus und während der Wiedergabe können Sie jederzeit einen bestimmten Titel ansteuern.

SCD-XA777ES

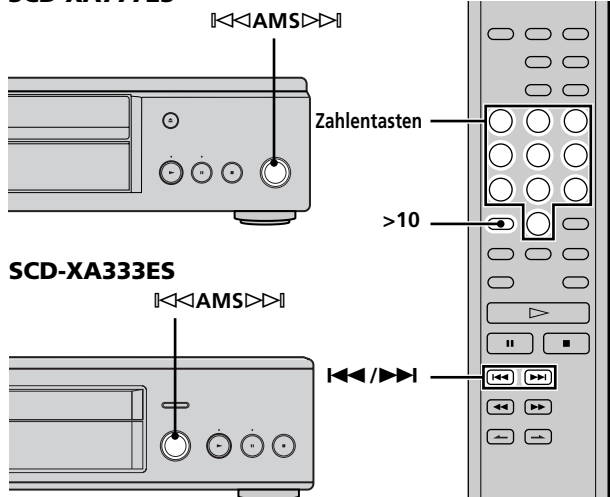

SCD-XA333ES

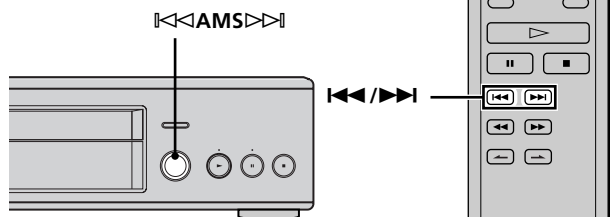

Zum Ansteuern	Gehen Sie folgendermaßen vor:
Des nächsten oder nachfolgender Titel	Drehen Sie II<<AMS>>II im Uhrzeigersinn, bis Sie den gewünschten Titel gefunden haben. Auf der Fernbedienung drücken Sie so oft II>>II , bis Sie den Titel gefunden haben.
Des aktuellen oder vorhergehender Titel	Drehen Sie II<<AMS>>II gegen den Uhrzeigersinn, bis Sie den gewünschten Titel gefunden haben. Auf der Fernbedienung drücken Sie so oft II<<II , bis Sie den Titel gefunden haben.
Eines bestimmten Titels direkt	Drehen Sie II<<AMS>>II , bis Sie die Nummer des gewünschten Titels gefunden haben. Auf der Fernbedienung drücken Sie so oft II<<II oder II>>II , bis Sie den Titel gefunden haben.

Direktes Ansteuern eines Titels durch Eingabe der Titelnummer

Geben Sie die Titelnummer mit der/n Zahlentaste(n) ein.

 So geben Sie eine Titelnummer über 11 ein.

- 1 Drücken Sie **>10**.
- 2 Geben Sie die Ziffern der Titelnummer ein. Wenn Sie 0 eingeben wollen, drücken Sie 10/0.

Beispiele:

- Zum Wiedergeben von Titelnummer 30 drücken Sie **>10**, dann **3** und **10/0**.
- Zum Wiedergeben von Titelnummer 100 drücken Sie zweimal **>10**, dann **1** und zweimal **10/0**.

Ansteuern einer bestimmten Passage in einem Titel

Sie können während der Wiedergabe einer CD und im Pausenmodus eine bestimmte Stelle in einem Titel ansteuern.

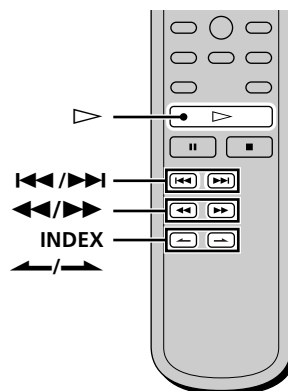

Ansteuern einer bestimmten Stelle, während der Ton wiedergegeben wird (Suchen)

Halten Sie während der Wiedergabe **II<<II>>II** gedrückt.

Während des Vorwärts- bzw. Rückwärtssuchens wird der Ton mit Unterbrechungen wiedergegeben. Lassen Sie die Taste los, sobald Sie die gewünschte Stelle gefunden haben.

Ansteuern einer bestimmten Stelle mit Hilfe der Zeitanzeige (Suchen mit hoher Geschwindigkeit)

Halten Sie im Pausenmodus **II<<II>>II** gedrückt. Der Wiedergabeton ist nicht zu hören.

 Wenn „Over!!“ im Display erscheint

Das Ende der CD ist erreicht. Drücken Sie **II<<II** oder **II<<II**, um wieder zurückzuschalten.

Hinweis

Bei Titeln, die nur ein paar Sekunden lang sind, wird der Ton beim Suchen unter Umständen nicht wiedergegeben. In diesem Fall können Sie die gewünschte Stelle eventuell nicht richtig ansteuern.

Ansteuern einer bestimmten Stelle mit der Indexfunktion (Indexsuche)

Drücken Sie während der Wiedergabe oder im Pausenmodus mehrmals **INDEX**  oder **INDEX** .

 Was ist ein INDEX?

Auf einigen SACDs oder CDs sind die Titel oder die gesamte CD mit Hilfe von Indexmarkierungen in kleinere Einheiten unterteilt. Dies ist besonders nützlich, wenn Sie eine bestimmte Stelle in sehr langen Titeln, wie sie zum Beispiel bei klassischer Musik häufiger vorkommen, ansteuern wollen. Die Indexsuchfunktion kann nur bei im Handel erhältlichen, indizierten CDs verwendet werden. Ob eine CD indiziert ist, ist normalerweise auf der Hülle angegeben.

Ansteuern einer Passage durch Einstellen eines Zeitpunkts im Titel (Time Search)

- 1 Wählen Sie mit **◀◀/▶▶** den gewünschten Titel im Stopmodus aus.
- 2 Stellen Sie mit **◀◀/▶▶** den Zeitpunkt ein, an dem die Wiedergabe starten soll. Achten Sie dabei auf die Anzeige im Display.
 Sie können den Zeitpunkt ab dem Anfang des gewünschten Titels einstellen, wenn Sie zuerst **▶▶** drücken, und den Zeitpunkt vom Ende des gewünschten Titels zurückgerechnet, wenn Sie zuerst **◀◀** drücken.



- 3 Drücken Sie **▷**.
 Die Wiedergabe beginnt am angegebenen Zeitpunkt im Titel.

Wiederholte Wiedergabe von Titeln

Sie können eine ganze CD oder bestimmte Passagen darauf wiederholt wiedergeben lassen. Diese Funktion steht auch bei Shuffle Play zum Wiederholen aller Titel in willkürlicher Reihenfolge (Seite 20) und bei Programme Play zum Wiederholen aller Titel in einem Programm (Seite 21) zur Verfügung. Außerdem können Sie eine bestimmte Passage in einem Titel wiederholt wiedergeben lassen.

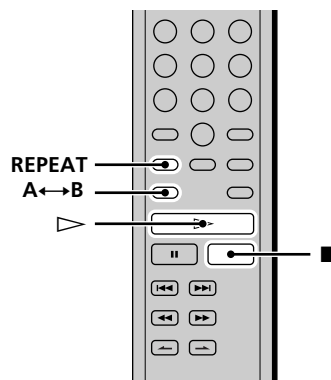

Hinweis

Wenn Sie den Player ausschalten oder das Netzkabel lösen, speichert der Player die letzte Einstellung für die wiederholte Wiedergabe („Repeat All“ oder „Repeat 1“), so daß beim nächsten Einschalten des Players die gespeicherte Einstellung wieder in Kraft tritt. Die Einstellung für „Repeat A-B Play“ wird dagegen gelöscht, wenn Sie den Player ausschalten oder das Netzkabel lösen.

Wiederholte Wiedergabe aller Titel auf einer CD (Repeat All Play)

- Drücken Sie einmal **REPEAT** und dann **▷**.
 „REPEAT“ erscheint im Display, und die wiederholte Wiedergabe aller Titel beginnt.
 In welcher Reihenfolge die Titel wiederholt wiedergegeben werden, hängt vom gewählten Wiedergabemodus ab.

Wiedergabemodus	Wiederholungsreihenfolge
Normale Wiedergabe (Seite 14)	Alle Titel in der Originalreihenfolge
Shuffle Play (Seite 20)	Alle Titel in willkürlicher Reihenfolge
Programme Play (Seite 21)	Alle Titel im Programm in der programmierten Reihenfolge

So beenden Sie Repeat All Play
 Drücken Sie **■**.

So setzen Sie die normale Wiedergabe fort
 Drücken Sie **REPEAT** so oft, bis „REPEAT“ ausgeblendet wird.

Wiederholte Wiedergabe von Titeln

Wiederholte Wiedergabe des aktuellen Titels (Repeat 1 Play)

Während der Wiedergabe des gewünschten Titels drücken Sie REPEAT so oft, bis „REPEAT 1“ im Display erscheint.

Die wiederholte Wiedergabe des aktuellen Titels beginnt.

So beenden Sie Repeat 1 Play

Drücken Sie ■.

So setzen Sie die normale Wiedergabe fort

Drücken Sie REPEAT so oft, bis „REPEAT 1“ ausgeblendet wird.

Wiederholte Wiedergabe einer bestimmten Passage in einem Titel (Repeat A-B Play)

Sie können eine bestimmte Passage in einem Titel wiederholt wiedergeben lassen. Beachten Sie bitte, daß sich die angegebene Passage innerhalb eines Titels befinden muß.

- 1 Drücken Sie während der Wiedergabe am Anfangspunkt (Punkt A) der wiederholt wiederzugebenden Passage die Taste A↔B.**
„REPEAT“ erscheint, und „A“ blinkt im Display.
- 2 Lassen Sie den Titel weiter wiedergeben (oder drücken Sie ►►), um das Ende (Punkt B) der gewünschten Passage anzusteuern, und drücken Sie dann die Taste A↔B.**
„REPEAT A-B“ erscheint im Display, und die wiederholte Wiedergabe der angegebenen Passage beginnt.

So beenden Sie Repeat A-B Play und setzen die normale Wiedergabe fort

Drücken Sie REPEAT oder ■.

Festlegen eines neuen Anfangs- und Endpunkts während Repeat A-B Play

Sie können den aktuellen Endpunkt als neuen Anfangspunkt definieren und dann einen neuen Endpunkt festlegen, um eine Passage direkt nach der aktuellen Passage wiederholt wiedergeben zu lassen.

- 1 Drücken Sie während Repeat A-B Play die Taste A↔B.**
Der aktuelle Endpunkt wird zum neuen Anfangspunkt (Punkt A).
„REPEAT“ leuchtet auf, und „A“ blinkt im Display.
- 2 Steuern Sie den neuen Endpunkt (Punkt B) an, und drücken Sie die Taste A↔B.**
„REPEAT A-B“ leuchtet auf, und der Player beginnt mit der wiederholten Wiedergabe der neu definierten Passage.

Wenn Sie wieder am Anfangspunkt A starten wollen, drücken Sie ▷ während Repeat A↔B Play.

Wiedergeben von Titeln in willkürlicher Reihenfolge (Shuffle Play)

Wenn Sie Shuffle Play wählen, gibt der Player alle Titel auf der CD in willkürlicher Reihenfolge wieder.

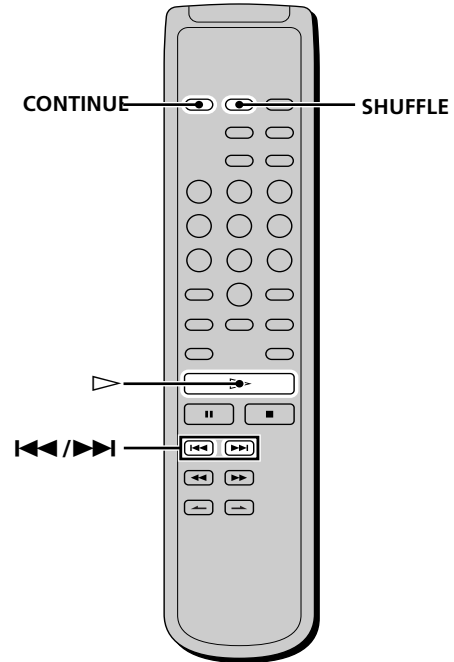

- 1 Drücken Sie im Stopmodus SHUFFLE.**

- 2 Drücken Sie ▷.**

Shuffle Play beginnt.

Die Anzeige „“ erscheint, während der Player die Titel „mischt“ (engl. „shuffle“). Die Wiedergabe wird beendet, sobald alle Titel einmal wiedergegeben wurden.

So setzen Sie die normale Wiedergabe fort

Drücken Sie CONTINUE.

 Sie können während Shuffle Play einen bestimmten Titel ansteuern.

Drücken Sie ◀◀/▶▶.

Steuern Sie mit ▶▶ den nächsten Titel bzw. mit ◀◀ den Anfang des aktuellen Titels an. Der Player schaltet nicht zurück zu Titeln, die bereits wiedergegeben wurden.

Zusammenstellen eines eigenen Programms

(Programme Play)

Sie können die Titel auswählen, die Ihnen besonders gefallen und diese in der gewünschten Wiedergabereihenfolge zu einem Programm zusammenstellen. Ein solches Programm kann aus bis zu 32 Titeln bestehen (eller darf maximal eine Gesamtspieldauer von 999 Minuten und 59 Sekunden aufweisen).

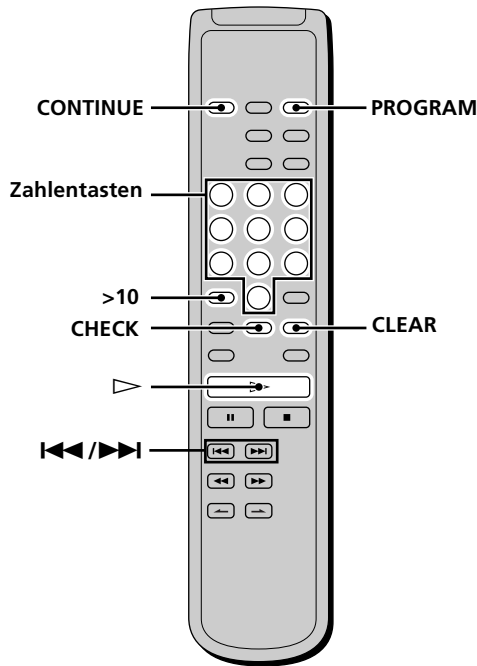

- 1 Drücken Sie im Stopmodus PROGRAM.**
„PROGRAM“ erscheint im Display.
- 2 Geben Sie die Titelnummer mit den Zahlentasten ein.**
Wenn Sie eine falsche Titelnummer eingegeben haben
Löschen Sie die Titelnummer mit CLEAR, und geben Sie die richtige Titelnummer mit den Zahlentasten ein.
So wählen Sie eine Titelnummer über 11 aus
Drücken Sie >10 (Seite 18).
- 3 Wollen Sie weitere Titel programmieren, gehen Sie wie in Schritt 2 erläutert vor.**
Jedesmal, wenn Sie eine Titelnummer eingeben, erscheint die Gesamtspieldauer des Programms im Display.
- 4 Drücken Sie ▷.**
Programme Play beginnt.

So setzen Sie die normale Wiedergabe fort
Drücken Sie CONTINUE.

 **Das Programm bleibt gespeichert, auch wenn Programme Play beendet ist.**

Drücken Sie ▷, wenn Sie das Programm ab dem Anfang erneut wiedergeben wollen. Das Programm bleibt gespeichert, auch wenn die Wiedergabe beendet ist.

Hinweis

Wenn Sie den Player ausschalten, das Netzkabel lösen oder  OPEN/CLOSE drücken, wird das Programm gelöscht.



Überprüfen des Programms

Drücken Sie vor oder während der Wiedergabe die Taste CHECK.

Mit jedem Tastendruck werden die Titelnummern in der programmierten Reihenfolge im Display angezeigt. Wenn Sie während der Wiedergabe CHECK drücken, erscheint die Nummer des Titels, der gerade wiedergegeben wird.

Ändern des Programms

Im Stopmodus können Sie das Programm ändern.

Funktion	Vorgehen:
Löschen eines Titels	<ol style="list-style-type: none"> 1 Drücken Sie CHECK so oft, bis die Nummer des zu löschenden Titels erscheint. 2 Drücken Sie CLEAR.
Löschen des jeweils letzten Titels im Programm	Drücken Sie CLEAR. Mit jedem Tastendruck auf CLEAR wird der letzte Titel des Programms gelöscht.
Anfügen eines Titels ans Ende des Programms	Wählen Sie mit  /  den Titel aus, den Sie hinzufügen wollen, und drücken Sie dann PROGRAM. Auf der Fernbedienung drücken Sie die Zahlentaste für den hinzuzufügenden Titel.
Löschen aller Titel	Halten Sie CLEAR etwa 2 Sekunden lang gedrückt, bis „Prog CLEAR“ im Display erscheint.

Wiedergeben einer CD unter Verwendung eines Filters (Digitalfilterfunktion)

Dieser Player ist mit Digitalfiltern ausgestattet, die das beim Abtasten entstehende Störrauschen eliminieren. Durch Auswählen von Filtertypen können Sie die Tonqualität einstellen. Sie können „STANDARD“ oder „OPTION“ auswählen. Die Standardeinstellung ist „STANDARD“.

SCD-XA777ES

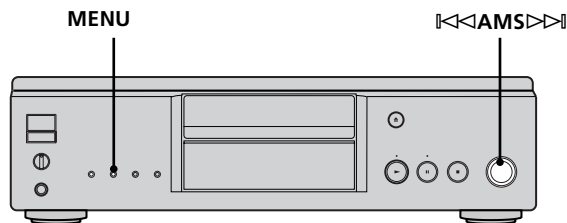

SCD-XA333ES

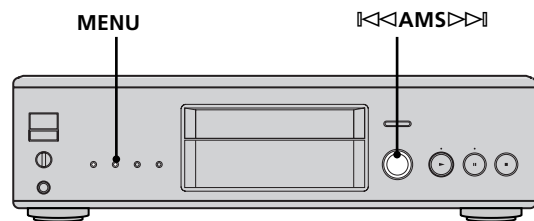

- 1** Drücken Sie MENU.
- 2** Drehen Sie $\lll \lll \text{AMS} \ggg \ggg$, bis „D. FILTER“ im Display erscheint.
- 3** Drücken Sie $\lll \lll \text{AMS} \ggg \ggg$.
- 4** Drehen Sie $\lll \lll \text{AMS} \ggg \ggg$, bis der Name des gewünschten Filters („STANDARD“ oder „OPTION“) im Display erscheint.
- 5** Drücken Sie $\lll \lll \text{AMS} \ggg \ggg$.
Wenn Sie „OPTION“ wählen, erscheint „FILTER“ im Display.

Charakteristika der einzelnen Digitalfilter

STANDARD

Ermöglicht einen großen Frequenzbereich und ein hohes Maß an räumlicher Fülle.

OPTION

Ermöglicht einen gleichmäßigen und kraftvollen Klang mit einem klaren Klangbild.

Hinweise

- Die Digitalfilter haben nur bei der Wiedergabe herkömmlicher CDs eine Wirkung. Bei der Wiedergabe einer Super-Audio-CD können Sie keinen Digitalfilter auswählen.
- Je nach CD oder angeschlossenem Gerät ist durch das Wechseln des Filters nicht immer ein hörbarer Effekt zu erzielen.

Ein-/Ausschalten von DIGITAL OUT

Sie können den digitalen Ausgangsmodus einschalten (digitale Signale können ausgegeben werden) oder ausschalten (digitale Signale können nicht ausgegeben werden). Wenn Sie den Anschluß DIGITAL (CD) OUT COAXIAL oder DIGITAL (CD) OUT OPTICAL benutzen, schalten Sie den digitalen Modus ein („D.OUT ON“). Die Standardeinstellung ist „D.OUT ON“.

SCD-XA777ES

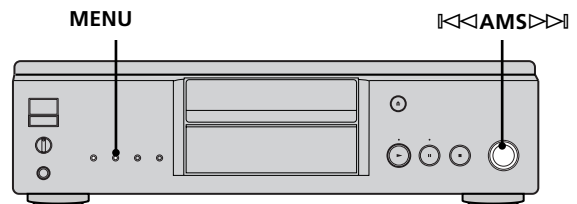

SCD-XA333ES

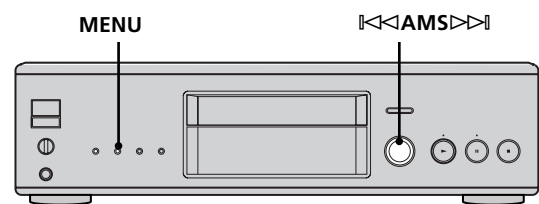

- 1** Drücken Sie MENU.
- 2** Drehen Sie $\lll \lll \text{AMS} \ggg \ggg$, bis „D. OUTPUT“ im Display erscheint.
- 3** Drücken Sie $\lll \lll \text{AMS} \ggg \ggg$.
- 4** Drehen Sie $\lll \lll \text{AMS} \ggg \ggg$, bis der gewünschte digitale Modus („D.OUT ON“ oder „D.OUT OFF“) im Display erscheint.
- 5** Drücken Sie $\lll \lll \text{AMS} \ggg \ggg$.

Hinweis

Wenn Sie eine Super-Audio-CD wiedergeben, steht diese Funktion nicht zur Verfügung, und über die Anschlüsse DIGITAL (CD) OUT werden keine Signale ausgegeben.

Auswählen des Standardwiedergabebereichs (2-Kanal-Wiedergabebereich oder Mehrkanal-Wiedergabebereich)

- 1** Drücken Sie im Stopmodus die Taste MENU.
- 2** Drehen Sie $\lll \lll \text{AMS} \ggg \ggg$, bis „M/2CH SELECT“ im Display erscheint.
- 3** Drücken Sie $\lll \lll \text{AMS} \ggg \ggg$.
Der aktuelle Wiedergabebereich erscheint.
- 4** Drehen Sie $\lll \lll \text{AMS} \ggg \ggg$, und wählen Sie den gewünschten Wiedergabebereich aus. Drücken Sie dann erneut $\lll \lll \text{AMS} \ggg \ggg$.

Wiedergeben einer Mehrkanal-Super-Audio-CD (Mehrkanal-Management)

Mit Hilfe des Mehrkanal-Managements stellt der Player den Wiedergabemodus einer Super-Audio-CD mit dem in den Player integrierten DSD-DSP je nach Anordnung und Größe der Lautsprecher ein.

Beispiel für Lautsprecheranordnung

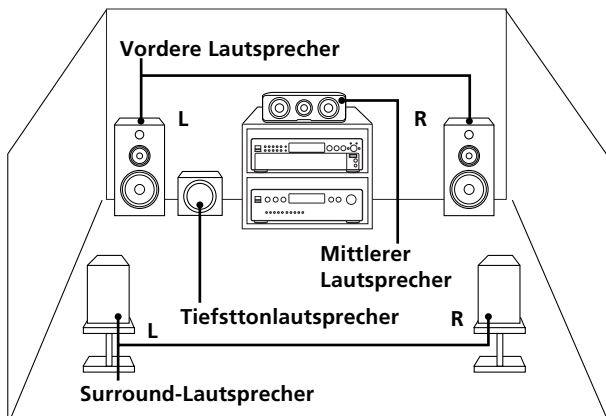

So stellen Sie das Mehrkanal-Management ein:

- 1 Wählen Sie einen voreingestellten Wiedergabemodus aus (für 2-Kanal- oder Mehrkanal-Wiedergabe).
- 2 Stellen Sie die Ausgangspegelbalance der einzelnen Lautsprecher ein (nur wenn Sie den Mehrkanal-Wiedergabemodus auswählen).

Hinweise

- Diese Funktionen stehen nur bei der Wiedergabe von Super-Audio-CDs zur Verfügung.
- Die Ausgangspegelbalance lässt sich je nach ausgewähltem Modus für die Lautsprecheranordnung nicht einstellen.

SCD-XA777ES

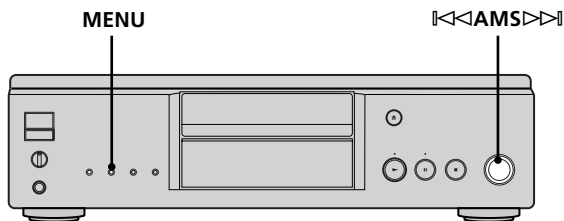

SCD-XA333ES

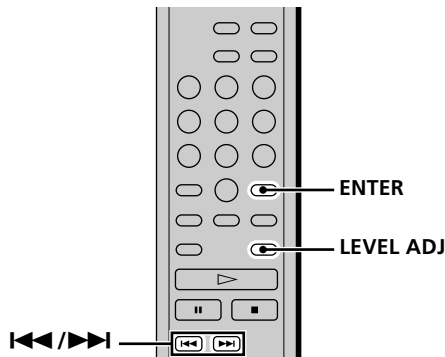
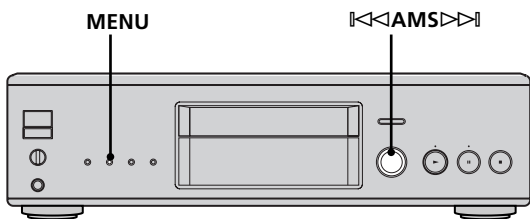

Auswählen des 2-Kanal-Wiedergabemodus

- 1 Drücken Sie MENU.
- 2 Drehen Sie <<<AMS>>>, bis „2CH SPK MODE“ im Display erscheint.
- 3 Drücken Sie <<<AMS>>>. Der Wiedergabemodus erscheint im Display.

Wiedergabemodus	Vordere Lautsprecher	Tiefsttonlautsprecher
2CH Direct	Jedes Signal wird direkt von den vorderen Lautsprechern ausgegeben. Über den Tiefsttonlautsprecher wird kein Signal ausgegeben.*1	
2CH + SW	○*2	○

*1 Die Audiosignale werden über die Buchsen ANALOG 2CH OUT ausgegeben, und über die Buchsen ANALOG 5.1CH FRONT L/R werden keine Signale ausgegeben. (nur SCD-XA777ES).

*2 Die Audiosignale werden über die Buchsen ANALOG 5.1CH FRONT L/R ausgegeben, und über die Buchsen ANALOG 2CH OUT werden keine Signale ausgegeben. (nur SCD-XA777ES).

- 4 Drehen Sie <<<AMS>>>, bis der gewünschte Modus im Display erscheint.
- 5 Drücken Sie <<<AMS>>>.

Hinweis

Sie können diese Funktion nicht ausführen, wenn sich der Player im CD- oder Mehrkanal-Wiedergabemodus befindet. Diese Funktion steht nur zur Verfügung, wenn sich der Player im Wiedergabemodus für 2-Kanal-Super-Audio-CDs befindet, das CD-Fach offen ist oder keine CDs in den Player eingelegt sind.

Auswählen des Mehrkanal-Wiedergabemodus

- 1 Drücken Sie MENU.
- 2 Drehen Sie <<<AMS>>>, bis „MCH SPK MODE“ im Display erscheint.

3 Drücken Sie **◀◀ AMS ▶▶**.

Der Wiedergabemodus erscheint im Display.

Wiedergabemodus	Vordere Lautsprecher	Mittlerer Lautsprecher	Surround-Lautsprecher	Tiefsttonlautsprecher
MCH Direct	Jedes Signal wird direkt von den einzelnen Lautsprechern ausgegeben.			
5 - Large + SW	Large	Large	Large	○
5 - Large	Large	Large	Large	—
5 - Small + SW	Small	Small	Small	○
FRT - Large + SW	Large	Small	Small	○
FRT - Large	Large	Small	Small	—
No - CNTR + SW	Large	—	Large	○
No - CNTR	Large	—	Large	—

Hinweise zu großen („Large“) bzw. kleinen („Small“) Lautsprechern

Ein großer Lautsprecher („Large“) kann Bässe kraftvoll wiedergeben. Wenn Sie für die Surround-Lautsprecher „Small“ auswählen, werden die Bässe der Surround-Lautsprecher von den vorderen Lautsprechern und/oder dem Tiefsttonlautsprecher reproduziert.

Im Normalfall wählen Sie "MCH Direct" oder die Einstellungen, bei denen für alle Lautsprecher „Large“ definiert wird (z. B. „5 - Large + SW“, „5 - Large“). Wenn Tonstörungen auftreten oder der Mehrkanalton während der Wiedergabe einer Mehrkanal-Super-Audio-CD nicht deutlich zu hören ist, ändern Sie die Einstellungen der betreffenden Lautsprecher in „Small“.

4 Drehen Sie **◀◀ AMS ▶▶**, bis der gewünschte Modus im Display erscheint.

5 Drücken Sie **◀◀ AMS ▶▶**.

Die Anzeige zum Einstellen der Ausgangspegelbalance erscheint.

Wenn Sie die Ausgangspegelbalance einstellen wollen, fahren Sie mit Schritt 4 unter „Einstellen der Ausgangspegelbalance am Bedienfeld vorne am Player“ auf Seite 24 bzw. Schritt 2 unter „Einstellen des Ausgangspegels mit der Fernbedienung“ auf Seite 25 fort.

Um zur normalen Anzeige zurückzuschalten, drücken Sie MENU.

Hinweise

- Das Mehrkanal-Management steht nicht zur Verfügung, wenn Sie „MCH Direct“ auswählen (Sie können die Ausgangspegelbalance der einzelnen Lautsprecher nicht einstellen).
 - Die Einstellung für die Lautsprecher vorn wird automatisch auf „Large“ gesetzt, wenn Sie für den Tiefsttonlautsprecher „—“ einstellen.
 - Wenn Sie einen Titel wiedergeben, der kein LFE-Signal* enthält, wird für den Tiefsttonlautsprecher kein Signal ausgegeben. Wenn Sie „MCH Direct“, „5 - Large + SW“ oder „No - CNTR + SW“ wählen, wird vom Tiefsttonlautsprecher kein Signal ausgegeben. Wenn Sie dagegen „5 - Small + SW“ oder „FRT - Large + SW“ wählen und die Lautsprechereinstellung auf „Small“ gesetzt ist, werden die Bässe über den Tiefsttonlautsprecher ausgegeben.
- * LFE: Niederfrequenzverstärkung (angezeigt durch „1 CH“)

Einstellen der Ausgangspegelbalance der einzelnen Lautsprecher

Folgende Optionen können Sie über das Mehrkanal-Management einstellen:

CNTR BALANCE

Die relative Ausgangspegelbalance zwischen den vorderen Lautsprechern (FRONT L/R) und dem mittleren Lautsprecher (CENTER)

SURR BALANCE

Die relative Ausgangspegelbalance zwischen den vorderen Lautsprechern (FRONT L/R) und den Surround-Lautsprechern (SURR L/R)

SW BALANCE

Die relative Ausgangspegelbalance zwischen den vorderen Lautsprechern (FRONT L/R) und dem Tiefsttonlautsprecher (SUB WOOFER)

Hinweis

Einige Einstellungen sind je nach ausgewähltem Mehrkanal-Wiedergabemodus nicht möglich.

Einstellen der Ausgangspegelbalance am Bedienfeld vorne am Player

Sie können die Ausgangspegelbalance der einzelnen Lautsprecher einstellen, während Sie den Wiedergabeton hören. Die Einstellung ist auch möglich, wenn Sie im Stopmodus den Testton hören.

1 Drücken Sie MENU.

2 Drehen Sie **◀◀ AMS ▶▶**, bis „LEVEL ADJUST“ im Display erscheint.

3 Drücken Sie **◀◀ AMS ▶▶**.

Fahren Sie während der Wiedergabe mit Schritt 6 fort.

4 Drehen Sie **◀◀ AMS ▶▶**, bis „TONE ON“ im Display erscheint.

5 Drücken Sie **◀◀ AMS ▶▶**.

Der Testton wird nacheinander von den Lautsprechern ausgegeben, und der entsprechende Lautsprechertyp erscheint im Display.

6 Drehen Sie **◀◀ AMS ▶▶**, bis die gewünschte Option im Display erscheint.

Wählen Sie „CNTR BALANCE“, „SURR BALANCE“ oder „SW BALANCE“ aus.

Hinweis

Wenn Sie den Tiefsttonlautsprecher im Mehrkanal-Wiedergabemodus auf „—“ stellen (Seite 23), wird „SW BALANCE“ nicht angezeigt. Analog wird „CNTR BALANCE“ bzw. „SURR BALANCE“ nicht angezeigt, wenn Sie den entsprechenden Lautsprecher auf „—“ setzen.

7 Drücken Sie \lll AMS \ggg .

Die Anzeige zum Einstellen der Balance erscheint. Im Stopmodus wird der Testton vom ausgewählten Lautsprecher ausgegeben.

Beispiel: Wenn Sie im Stopmodus „SURR BALANCE“ auswählen, wird der Testton von den vorderen Lautsprechern und den Surround-Lautsprechern ausgegeben.



8 Drehen Sie \lll AMS \ggg , und stellen Sie den Ausgangspegel ein.



9 Drücken Sie \lll AMS \ggg .

Der Player schaltet wieder in den Status in Schritt 6 zurück. Weitere Einstellungen nehmen Sie wie in Schritt 6 bis 9 erläutert vor.

10 Drücken Sie MENU, wenn das Einstellen abgeschlossen ist.

Im Display erscheint wieder die normale Anzeige.

Einstellen des Ausgangspegels mit der Fernbedienung

Sie können den Ausgangspegel der einzelnen Lautsprecher mit der mitgelieferten Fernbedienung von der Hörposition aus einstellen.

1 Drücken Sie während der Wiedergabe oder im Stopmodus LEVEL ADJ.

Fahren Sie während der Wiedergabe mit Schritt 4 fort.

2 Drücken Sie \lll / \ggg so oft, bis „TONE ON“ im Display erscheint.

3 Drücken Sie ENTER.

Der Testton wird nacheinander von den Lautsprechern ausgegeben, und der entsprechende Lautsprecher erscheint im Display.

4 Drücken Sie \lll / \ggg so oft, bis die gewünschte Option im Display erscheint.

Wählen Sie „CNTR BALANCE“, „SURR BALANCE“ oder „SW BALANCE“ aus.

Hinweis

Wenn Sie den Tiefsttonlautsprecher im Mehrkanal-Wiedergabemodus auf „—“ stellen (Seite 23), wird „SW BALANCE“ nicht angezeigt. Analog wird „CNTR BALANCE“ bzw. „SURR BALANCE“ nicht angezeigt, wenn Sie den entsprechenden Lautsprecher auf „—“ setzen.

5 Drücken Sie ENTER.

Die Anzeige zum Einstellen der Balance erscheint. Im Stopmodus wird der Testton vom ausgewählten Lautsprecher ausgegeben.

Beispiel: Wenn Sie im Stopmodus „SURR BALANCE“ auswählen, wird der Testton von den vorderen Lautsprechern und den Surround-Lautsprechern ausgegeben.

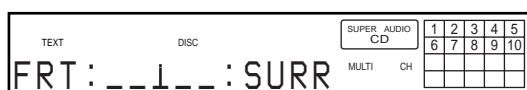

6 Drücken Sie mehrmals \lll / \ggg , um den Ausgangspegel einzustellen.

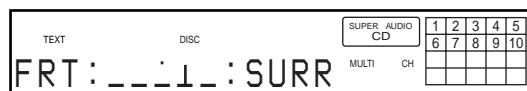

7 Drücken Sie ENTER.

Der Player schaltet wieder in den Status in Schritt 4 zurück. Weitere Einstellungen nehmen Sie wie in Schritt 4 bis 7 erläutert vor.

8 Drücken Sie LEVEL ADJ, wenn das Einstellen abgeschlossen ist.

Im Display erscheint wieder die normale Anzeige.

Hinweis

Wenn Sie einen anderen Wiedergabemodus als „2CH Direct“ oder „MCH Direct“ mit dem Mehrkanal-Management wählen, ändert sich die Klangverteilung zu den Lautsprechern, ein Absinken der Gesamtlautstärke bewirken kann. In diesem Fall regeln Sie die Lautstärke mit dem Lautstärkeregel des angeschlossenen Verstärkers.

Hinweis zu den ANALOG-Ausgangsbuchsen (nur SCD-XA777ES)

Dieser Player ist mit einem D/A-Wandlersystem mit dreifacher Spannungsversorgung und einer Mehrkanal-Management-Funktion ausgestattet. Die nutzbaren Ausgangseinstellungen hängen wie folgt vom ausgewählten Modus ab. Näheres dazu schlagen Sie bitte in der Bedienungsanleitung nach.

Quelle	Mehrkanal-Management	Buchsen 2CH OUT	Buchsen 5.1CH OUT	Buchse PHONES
CD	Bei der CD-Wiedergabe nicht verfügbar	<input type="radio"/>	<input checked="" type="radio"/>	<input type="radio"/>
Super-Audio-CD (2 Kanäle)	Direct	<input type="radio"/>	<input checked="" type="radio"/>	<input type="radio"/>
Super-Audio-CD (mehrere Kanäle)	2ch + SW	<input checked="" type="radio"/>	<input type="radio"/>	<input checked="" type="radio"/>
	Direct	<input checked="" type="radio"/>	<input type="radio"/>	<input checked="" type="radio"/>
	Mit Ausname von „Direct“	<input checked="" type="radio"/>	<input type="radio"/>	<input checked="" type="radio"/>

Hinweis zur 2-Kanal-Wiedergabe von Super-Audio-CDs

Wenn Sie „2ch + SW“ wählen, erfolgt die Ausgabe über 3 Kanäle, und der Wiedergabeton wird über die Buchsen 5.1 CH OUT ausgegeben. Über die Buchsen 2 CH OUT bzw. die Buchse PHONES wird daher kein Ton ausgegeben.

Weitere Informationen

In diesem Kapitel finden Sie weitere Informationen zu Ihrem Super-Audio-CD-Player, die Sie beachten sollten, damit Sie lange Freude an diesem Gerät haben.

Sicherheitsmaßnahmen

Sicherheit

- Vorsicht — Die Verwendung optischer Instrumente zusammen mit diesem Produkt stellt ein Gesundheitsrisiko für die Augen dar.
- Sollten Fremdkörper oder Flüssigkeiten in das Gerät gelangen, trennen Sie es von der Netzsteckdose, und lassen Sie es von qualifiziertem Fachpersonal überprüfen, bevor Sie es wieder benutzen.
- Das Netzkabel darf nur von einem qualifizierten Kundendienst ausgetauscht werden.
- Das Gerät bleibt auch in ausgeschaltetem Zustand mit dem Stromnetz verbunden, solange das Netzkabel mit der Netzsteckdose verbunden ist.

Stromversorgung

- Bevor Sie den CD-Player in Betrieb nehmen, überprüfen Sie bitte, ob die Betriebsspannung des CD-Players Ihrer lokalen Stromversorgung entspricht. Die Betriebsspannung ist auf dem Typenschild hinten am CD-Player verzeichnet.
- Das Gerät bleibt auch in ausgeschaltetem Zustand mit dem Stromnetz verbunden, solange das Netzkabel mit der Netzsteckdose verbunden ist.
- Wenn Sie den CD-Player längere Zeit nicht benutzen wollen, ziehen Sie bitte das Netzkabel aus der Netzsteckdose. Ziehen Sie dabei immer am Stecker, nie am Kabel selbst.

Aufstellort

- Stellen Sie den CD-Player an einem Ort mit ausreichender Luftzufuhr auf, damit sich im Gerät kein Wärmestau bildet.
- Stellen Sie den CD-Player nicht auf eine weiche Oberfläche wie zum Beispiel einen Teppich. Dadurch könnten die Lüftungsöffnungen an der Unterseite blockiert werden.
- Stellen Sie den CD-Player nicht in der Nähe von Wärmequellen oder an Orten auf, an denen er direktem Sonnenlicht, übermäßig viel Staub oder mechanischen Erschütterungen ausgesetzt ist.

Niederschlag von Kondenswasser

- Wird der CD-Player direkt von einem kalten in einen warmen Raum gebracht oder in einem sehr feuchten Raum aufgestellt, kann sich auf den Linsen im CD-Player Feuchtigkeit niederschlagen. In diesem Falle funktioniert der CD-Player unter Umständen nicht mehr richtig. Nehmen Sie dann die CD heraus, und lassen Sie den CD-Player etwa eine Stunde lang eingeschaltet stehen, bis die Feuchtigkeit verdunstet ist.
- Beim Einschalten sind möglicherweise Störgeräusche zu hören, während die CD in den Super-Audio-CD-Player eingelesen wird. Dies ist keine Fehlfunktion.

Einstellen der Lautstärke

- Erhöhen Sie die Lautstärke nicht, wenn gerade eine sehr leise Passage oder eine Stelle ohne Tonsignale wiedergegeben wird. Wenn danach wieder eine sehr laute Passage folgt, können die Lautsprecher beschädigt werden.

Einlegen einer CD

- In manchen Fällen hören Sie ein Transport- oder ein anderes mechanisches Geräusch vom Gerät. Dies zeigt an, daß der CD-Player den internen Mechanismus automatisch an die eingelegte CD anpaßt.

Auch wenn Sie eine verzogene CD einlegen, kann es sein, daß ein mechanisches Geräusch zu hören ist.

Reinigung

- Reinigen Sie Gehäuse, Bedienfeld und Bedienelemente mit einem weichen Tuch, das Sie leicht mit einem milden Reinigungsmittel angefeuchtet haben.
Verwenden Sie keine Scheuermittel, Scheuerschwämme oder Lösungsmittel wie Alkohol oder Benzin.

Transport

- Nehmen Sie unbedingt die CD aus dem Fach.
- Achten Sie darauf, das CD-Fach zu schließen.

Wenn Sie zu Ihrem CD-Player Fragen haben oder Probleme daran auftreten, wenden Sie sich bitte an Ihren Sony-Händler.

Hinweise zu CDs

Umgang mit CDs

- Fassen Sie CDs nur am Rand an, damit sie nicht verschmutzen. Berühren Sie nicht die Oberfläche einer CD.
- Kleben Sie weder Papier noch Klebeband auf CDs.

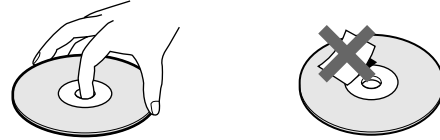

- Verwenden Sie ausschließlich runde CDs. Wenn Sie anders geformte CDs verwenden, zum Beispiel stern- oder herzförmige oder quadratische CDs, kann der Player beschädigt werden.
- Verwenden Sie keine CDs mit Aufklebern jeglicher Art, wie sie bei gebrauchten CDs oder Leih-CDs zu finden sind.

Aufbewahren von CDs

- Setzen Sie CDs weder direktem Sonnenlicht noch Wärmequellen wie zum Beispiel Warmluftauslässen aus.
- Bewahren Sie CDs nach der Wiedergabe immer in ihrer Hülle auf. Wenn Sie CDs ohne Hülle übereinanderlegen, können die CDs beschädigt werden.

Einlegen von CDs in das CD-Fach

- Achten Sie darauf, daß die CD fest im CD-Fach sitzt. Andernfalls können der Player und die CD beschädigt werden.

Reinigung

- Wenn die CD durch Fingerabdrücke oder Staub verschmutzt ist, kann sich die Qualität des Audioausgabesignals verringern.
- Reinigen Sie die CD vor dem Abspielen mit einem Reinigungstuch. Wischen Sie dabei von der Mitte nach außen.



- Reinigen Sie die CD mit einem weichen Tuch, das Sie leicht mit Wasser angefeuchtet haben. Wischen Sie sie anschließend mit einem trockenen Tuch trocken.
- Verwenden Sie keine Lösungsmittel wie Benzin, Verdünner, Reinigungsmittel für Schallplatten oder Antistatik-Sprays.

Hinweise zur Wiedergabe von CD-Rs/CD-RWs

- Auf CD-R-/CD-RW-Laufwerken bespielte CDs können aufgrund von Kratzern, Verschmutzungen, den Aufnahmebedingungen oder den Laufwerkseigenschaften möglicherweise nicht wiedergegeben werden. Auch CDs, die nach der Aufnahme nicht abgeschlossen wurden, können nicht wiedergegeben werden.

Störungsbehebung

Sollten an Ihrem Gerät Störungen auftreten, versuchen Sie, diese anhand der folgenden Checkliste zu beheben. Sollte die Störung bestehen bleiben, wenden Sie sich an Ihren Sony-Händler.

Es ist kein Ton zu hören.

- ➔ Überprüfen Sie, ob das Gerät korrekt angeschlossen ist.
- ➔ Überprüfen Sie, ob Sie den Verstärker korrekt eingestellt haben.
- ➔ Wenn Sie die Kopfhörer benutzen, stellen Sie die Lautstärke mit PHONE LEVEL ein.

Über die DIGITAL (CD) OUT-Anschlüsse wird kein Ton ausgegeben.

- ➔ Die Audiosignale von Super-Audio-CDs werden nicht über die DIGITAL (CD) OUT-Anschlüsse ausgegeben.
- ➔ Der digitale Ausgangsmodus ist ausgeschaltet. Schalten Sie den digitalen Modus ein (siehe Seite 22).

Die CD wird nicht abgespielt.

- ➔ Es wurde keine CD in den Player eingelegt.
- ➔ Die CD wurde mit der falschen Seite nach oben in das Fach eingelegt.
- ➔ Legen Sie die CD mit der beschrifteten Seite nach oben in das CD-Fach ein.
- ➔ Die CD wurde schräg eingelegt. Legen Sie die CD erneut ein.
- ➔ Reinigen Sie die CD (siehe Seite 27).
- ➔ Im Gerät hat sich Feuchtigkeit niedergeschlagen. Nehmen Sie die CD heraus, und lassen Sie das Gerät etwa eine Stunde lang eingeschaltet.
- ➔ Eine nicht kompatible CD wurde in das CD-Fach eingelegt (siehe Seite 13).

Die Fernbedienung funktioniert nicht.

- ➔ Entfernen Sie Hindernisse zwischen der Fernbedienung und dem Gerät.
- ➔ Richten Sie die Fernbedienung auf den Fernbedienungssensor am Player.
- ➔ Tauschen Sie alle Batterien in der Fernbedienung gegen neue aus, wenn sie zu schwach sind.

Wenn nur bei der 2-Kanal-Wiedergabe einer Super-Audio-CD kein Ton zu hören ist.

- ➔ Überprüfen Sie, welcher Modus mit der Mehrkanal-Management-Funktion für Super-Audio-CDs (2 Kanäle) ausgewählt wurde. Wenn der Modus „2CH + SW“ ausgewählt ist, wird Ton über die Buchsen 5.1 CH OUT ausgegeben. Einzelheiten dazu finden Sie auf Seite 23.

Über die Buchse SUB WOOFER wird kein Ton ausgegeben.

- ➔ Wählen Sie den Wiedergabemodus so aus, daß der Tiefsttonlautsprecher auf „O“ gesetzt wird (Seite 23).
- ➔ Wenn Sie einen Titel wiedergeben, der kein LFE-Signal enthält, werden über die Buchse SUB WOOFER nur Signale ausgegeben, wenn Sie für den Mehrkanal-Wiedergabemodus „5 – Small + SW“ oder „FRT – Large + SW“ wählen (Seite 24).

Technische Daten

SCD-XA777ES

Bei Wiedergabe einer Super-Audio-CD

Wiedergabefrequenzbereich

2 Hz bis 100 kHz

Frequenzgang

2 Hz bis 50 kHz (-3 dB)

Dynamikbereich

mindestens 108 dB

Gesamte harmonische Verzerrung

maximal 0,0012 %

Gleichlaufschwankungen

maximal Wert der Meßgrenze (±0,001 % Spitzenpegel)

Bei Wiedergabe einer CD

Frequenzgang

2 Hz bis 20 kHz

Dynamikbereich

mindestens 100 dB

Gesamte harmonische Verzerrung

maximal 0,0017 %

Gleichlaufschwankungen

maximal Wert der Meßgrenze (±0,001 % Spitzenpegel)

Ausgang

	Buchsentyp	Ausgangspegel	Lastimpedanz
ANALOG OUT	Cinch-buchsen	2 V effektiver Mittelwert (bei 50 kOhm)	Über 10 kOhm
DIGITAL (CD) OUT OPTICAL*	Quadratische, optische Ausgangsbuchse	-18 dBm	(Laser-Wellenlänge: 660 nm)
DIGITAL (CD) OUT COAXIAL*	Koaxialausgangsbuchse	0,5 V _{p-p}	75 Ohm
PHONES	Stereo-Klinkenbuchse	10 mW	32 Ohm

*Nur Ausgabe der Audiosignale von CDs

Allgemeines

Laser

Halbleiter-Laser
(SACD: $\lambda = 650$ nm)
(CD: $\lambda = 780$ nm)
Emissionsdauer: kontinuierlich

Leistung der Laser-Strahlung:

5,47 μ W bei 650 nm

*Gemessen im Abstand von etwa 200 mm von der Linsenoberfläche am optischen Sensorblock.

Betriebsspannung

230 V Wechselstrom, 50/60 Hz

Leistungsaufnahme

32 W

Abmessungen (B/H/T)

430 × 130 × 380 mm
einschließlich vorstehender Teile und Bedienelemente

Gewicht

ca. 16 kg

Mitgeliefertes Zubehör

Siehe Seite 4.

Änderungen, die dem technischen Fortschritt dienen, bleiben vorbehalten.

SCD-XA333ES

Bei Wiedergabe einer Super-Audio-CD

Wiedergabefrequenzbereich

2 Hz bis 100 kHz

Frequenzgang 2 Hz bis 50 kHz (-3 dB)

Dynamikbereich mindestens 106 dB

Gesamte harmonische Verzerrung
maximal 0,0015 %

Gleichlaufschwankungen maximal Wert der Meßgrenze
(±0,001 % Spitzenpegel)

Bei Wiedergabe einer CD

Frequenzgang 2 Hz bis 20 kHz

Dynamikbereich mindestens 100 dB

Gesamte harmonische Verzerrung
maximal 0,0018 %

Gleichlaufschwankungen maximal Wert der Meßgrenze
(±0,001 % Spitzenpegel)

Ausgang

	Buchsentyp	Ausgangspegel	Lastimpedanz
ANALOG OUT	Cinch-buchsen	2 V effektiver Mittelwert (bei 50 kOhm)	Über 10 kOhm
DIGITAL (CD) OUT OPTICAL*	Quadratische, optische Ausgangsbuchse	-18 dBm	(Laser-Wellenlänge: 660 nm)
DIGITAL (CD) OUT COAXIAL*	Koaxialausgangsbuchse	0,5 Vp-p	75 Ohm
PHONES	Stereo-Klinkenbuchse	10 mW	32 Ohm

*Nur Ausgabe der Audiosignale von CDs

Allgemeines

Laser Halbleiter-Laser
(SACD: $\lambda = 650$ nm)
(CD: $\lambda = 780$ nm)
Emissionsdauer: kontinuierlich

Leistung der Laser-Strahlung:
5,47 uW bei 650 nm

*Gemessen im Abstand von etwa 200 mm von der Linsenoberfläche am optischen Sensorblock.

Betriebsspannung 230 V Wechselstrom, 50/60 Hz

Leistungsaufnahme 27 W

Abmessungen (B/H/T) 430 × 130 × 380 mm
einschließlich vorstehender Teile und Bedienelemente

Gewicht ca. 9,5 kg

Mitgeliefertes Zubehör

Siehe Seite 4.

Änderungen, die dem technischen Fortschritt dienen, bleiben vorbehalten.

Index

A

AMS (Automatischer Musiksensor) 14

ANALOG OUT

2 CH 6

5.1 CH 5

Anschließen

an den Netzstrom 7

Audiokomponenten 5

Ansteuern

durch Eingeben der Titelnummer 18

einer bestimmten Passage 18

eines bestimmten Titels 18

mit der Indexfunktion (Indexsuche) 18

mit Hilfe der Zeitanzeige (Suchen mit hoher Geschwindigkeit) 18

während der Ton wiedergegeben wird (Suche) 18

Anzeigen von Informationen 15

Ausgangspegelbalance 24

B, C

Batterien 4

D

DIGITAL (CD) OUT 7

Digitalfilter 22

E

Einlegen einer CD 14

F, G, H, I, J

Fernbedienung 11

K, L

Kabel

Audioverbindungskabel 5

digitales Koaxialkabel 7

optisches Digitalkabel 7

M, N, O

Mehrkanal-Management 23

Mehrkanal-Super-Audio-CD 13

P, Q, R

Programme Play

eigenes Programm zusammenstellen 21

Programm ändern 21

Programm überprüfen 21

S

Schicht 12

Shuffle Play 20

Suchen

Indeksuche 18

in hoher Geschwindigkeit 18

Time Search 19

Super-Audio-CD 12

T

TEXT 16

TOC 13

U

Unterbrechen der Wiedergabe (Pause) 14

V

Verstärker (nicht mitgeliefert) 5

W, X, Y

Wiedergabebereich 13

Wiedergeben

der Titel in willkürlicher Reihenfolge 20

durch Eingeben der Titelnummer 18

einer CD 14

wiederholt 19

Wiedergabemodus

2-Kanal-Modus 23

Mehrkanalmodus 23

Wiederholte Wiedergabe

Repeat 1 Play 20

Repeat A-B Play 20

Repeat All Play 19

Z

Zubehör 4

ADVERTENCIA

Para evitar el riesgo de incendios o electrocución, no exponga la unidad a la lluvia ni a la humedad.

Para evitar descargas eléctricas, no abra el aparato. Solicite asistencia técnica únicamente a personal especializado.

Um Feuerefahr zu vermeiden, decken Sie die Lüftungsöffnungen des Geräts nicht mit Zeitungen, Tischdecken, Vorhängen usw. ab. Und stellen Sie keine brennenden Kerzen auf das Gerät.

Um Feuerefahr und die Gefahr eines elektrischen Schlags zu vermeiden, stellen Sie keine Gefäße mit Flüssigkeiten darin wie z. B. Vasen auf das Gerät.

Este dispositivo está clasificado como producto LÁSER DE CLASE 1. La etiqueta CLASS 1 LASER PRODUCT se encuentra en la parte posterior exterior.

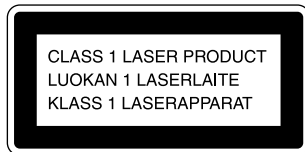

No tire las pilas con los residuos domésticos en general, deshágase de ellas correctamente como residuos químicos.

¡Bienvenido!

Gracias por adquirir el reproductor de CD Super Audio de Sony. Antes de emplear la unidad, lea este manual atentamente y consérvelo para consultarlo en el futuro.

Acerca de este manual

Las instrucciones de este manual hacen referencia a los modelos SCD-XA777ES y SCD-XA333ES. En las ilustraciones se utiliza el modelo SCD-XA777ES. Cualquier diferencia de funcionamiento se indica claramente en el texto, por ejemplo, "únicamente SCD-XA777ES".

Convenciones

- Las instrucciones de este manual describen los controles del reproductor. También es posible utilizar los controles del mando a distancia si presentan los mismos nombres o similares a los del reproductor.
- Los siguientes iconos se emplean en este manual:



Indica que es posible realizar la tarea con el mando a distancia.



Indica consejos y sugerencias para facilitar la tarea.

Características

Acerca de CD Super Audio

- CD Super Audio es un nuevo estándar de disco de audio de alta calidad en el que la música se graba en el formato DSD (Direct Stream Digital); los discos compactos normales se graban en el formato PCM. El formato DSD, utilizando una frecuencia de muestreo 64 veces mayor que la de los discos compactos convencionales, y la cuantización de 1 bit, ofrece tanto una amplia gama de frecuencias como un amplio rango dinámico en la gama de frecuencias audibles. De este modo la reproducción es extremadamente fiel al sonido original.
- El CD Super Audio incluye 2 tipos: un disco estéreo de 2 canales y un disco multicanal con hasta 6 canales independientes.
Las características multicanal del CD Super Audio incluyen un sistema de asignación de altavoces muy similar a la salida de 5,1 canales de los sistemas AV actuales.

Características del reproductor

Este reproductor, diseñado para reproducir discos CD Super Audio de 2 canales y multicanales y discos compactos convencionales; tiene las características siguientes,

- Incorpora lentes láser duales ópticas independientes, capaces de leer un CD Super Audio o un CD normal en función de la longitud de onda exclusiva.
- Acceso rápido a las pistas gracias a un servomecanismo avanzado.
- Función de gestión multicanal que permite ajustar el entorno de reproducción multicanal de acuerdo con la posición y el tamaño de sus altavoces.
- Un sistema convertidor D/A Super Audio y de sincronía digital directa que permite una reproducción de sonido de la más alta calidad.

Otros

- En un CD Super Audio pueden marcarse hasta 255 números de pista/índice. Esta característica se aplica al SCD-XA777ES/XA333ES.
- El mando a distancia suministrado puede controlar el SCD-XA777ES/XA333ES y un reproductor de CD de Sony convencional.

ÍNDICE

Procedimientos iniciales 4

- Antes de realizar las conexiones 4
- Conexión de componentes de audio 5

Ubicación y funciones de los componentes 8

- Descripción de los componentes del panel frontal 8
- Descripción de los componentes del panel posterior 10
- Descripción de los componentes del mando a distancia 11

Reproducción de discos 12

- Tipos de discos compatibles 12
- Reproducción de discos 14
- Uso del visor 15
- Localización de una pista específica 18
- Localización de un punto determinado de una pista 18
- Reproducción repetida de pistas 19
- Reproducción de pistas en orden aleatorio (Reproducción aleatoria) 20
- Creación de su propio programa (Reproducción de programa) 21
- Escuchar un CD utilizando un filtro (Función filtro digital) 22
- Configuración de DIGITAL OUT en conexión/desconexión 22
- Selección del área de reproducción por omisión 22
- Audición de CD Super Audio multicanal (función de gestión multicanal) 23

Información complementaria 26

- Precauciones 26
- Notas sobre los discos 27
- Solución de problemas 28
- Especificaciones 28
- Índice alfabético 29

Procedimientos iniciales

En este capítulo se proporciona información sobre los accesorios suministrados y sobre cómo conectar distintos componentes de audio al reproductor de CD Super Audio. Asegúrese de leer este capítulo atentamente antes de conectar algún dispositivo al reproductor.

Antes de realizar las conexiones

Comprobación de los accesorios suministrados

Los siguientes artículos se proporcionan junto con este reproductor:

- Cable de conexión de audio (SCD-XA777ES)
toma fonográfica × 2 (rojo y blanco) ↔ toma fonográfica × 2 (rojo y blanco) (3)
toma fonográfica × 1 (negro) ↔ toma fonográfica × 1 (negro) (2)
(SCD-XA3337ES)
toma fonográfica × 2 (rojo y blanco) ↔ toma fonográfica × 2 (rojo y blanco) (2)
toma fonográfica × 1 (negro) ↔ toma fonográfica × 1 (negro) (2)
- Mando a distancia (control remoto) RM-SX700 (1)
- Pilas R6 (tamaño AA) (2)
- Cable de alimentación (1) (únicamente SCD-XA777ES)

Inserción de las pilas en el mando a distancia

Inserte dos pilas R6 (tamaño AA) en el compartimento de las mismas con las polaridades + y – correctamente orientadas a las marcas. Cuando emplee el mando a distancia, oriéntelo hacia el sensor de control remoto  del reproductor.

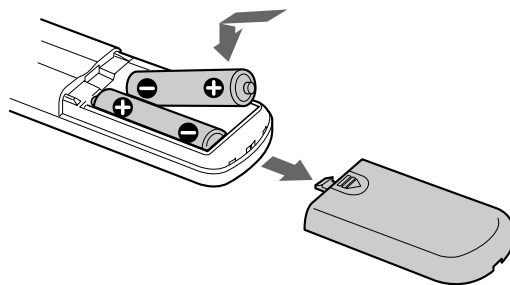

Cuándo sustituir las pilas

En condiciones normales, la duración de las pilas es de seis meses aproximadamente. Cuando el reproductor no responda al mando a distancia, sustituya las dos pilas por unas nuevas.

Notas

- No deje el mando a distancia en lugares extremadamente cálidos o húmedos.
- No permita que caigan objetos extraños sobre el mando a distancia, particularmente cuando sustituya las pilas.
- No emplee pilas nuevas junto con usadas.
- No exponga el sensor de control remoto a la luz solar directa ni a dispositivos de iluminación. Si lo hace, pueden producirse fallos de funcionamiento.
- Cuando no vaya a utilizar el mando a distancia durante mucho tiempo, extraiga las pilas para evitar posibles daños por fugas y corrosión de las mismas.

Conexión de componentes de audio

Conecte el reproductor de CD Super Audio a un componente de audio. Asegúrese de desactivar la alimentación de todos los componentes antes de realizar las conexiones. Igualmente, realice éstas firmemente con el fin de evitar ruidos.

Si posee un amplificador equipado con las tomas de entrada 5.1CH (amplificador multicanal, amplificador AV, etc.) y conecta el reproductor y el amplificador mediante tomas ANALOG 5.1CH OUT, podrá disfrutar de la reproducción de un CD Super Audio multicanal. Para la reproducción normal, conecte el reproductor y el amplificador utilizando las tomas ANALOG 2CH OUT.

Conexión mediante las tomas ANALOG 5.1CH OUT

Utilice cables de conexión de audio para esta conexión. Conecte las tomas ANALOG 5.1CH OUT (FRONT L/R, SURR L/R, CENTER, SUBWOOFER) a las tomas correspondientes del amplificador. En la conexión FRONT y SURR, utilice los cables de conexión (tomas roja y blanca) y asegúrese de hacer coincidir los terminales codificados con colores con las tomas apropiadas: blanco (izquierdo) con blanco y rojo (derecho) con rojo. Para la conexión CENTER y SUB WOOFER, utilice los cables de conexión (negros).

Conexión FRONT o SURR

Cables de conexión de audio (rojo y blanco) (suministrados)

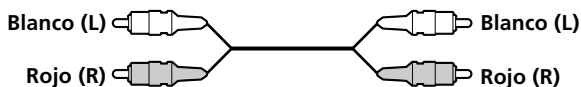

Conexión CENTER o SUB WOOFER

Cables de conexión de audio (negro) (suministrados)



Notas

- Al realizar una conexión multicanal, conecte también las tomas ANALOG 2CH OUT con otro cable de conexión de audio de forma que pueda reproducir un CD (o SACD) cuando ajuste el selector de entrada de su amplificador en CD (o SACD).
- durante la reproducción de un CD convencional o de un CD tipo 2CH Super Audio, no se emite señal de salida de las tomas ANALOG 5.1CH FRONT L/R. Sin embargo, la señal del CD convencional o de un CD tipo 2CH Super Audio se emite con gran calidad de las tomas ANALOG 2CH OUT (ver página 7). (únicamente SCD-XA777ES)
- Durante la reproducción de un CD convencional o de un CD Super Audio de 2 canales, la señal que se envía por las tomas ANALOG 2CH OUT también se envía por las tomas ANALOG 5.1CH FRONT L/R. (únicamente SCD-XA333ES)
- Durante la reproducción de un CD Super Audio multicanal, no se emite señal de salida de las tomas ANALOG 2CH OUT. (únicamente SCD-XA777ES)
- Durante la reproducción de un CD Super Audio multicanal, la señal que se envía por las tomas ANALOG 5.1CH FRONT L/R también se envía por las tomas ANALOG 2CH OUT. (No se reproduce la señal mezclada de la señal multicanal). (únicamente SCD-XA333ES)
- Existen discos CD Super Audio 5CH, 4CH y 3CH (5, 4 y 3 canales). Al reproducir estos discos, la señal no se envía por todas las tomas ANALOG 5.1CH OUT. Para obtener información detallada sobre la reproducción, consulte la cubierta o las instrucciones del CD Super Audio.

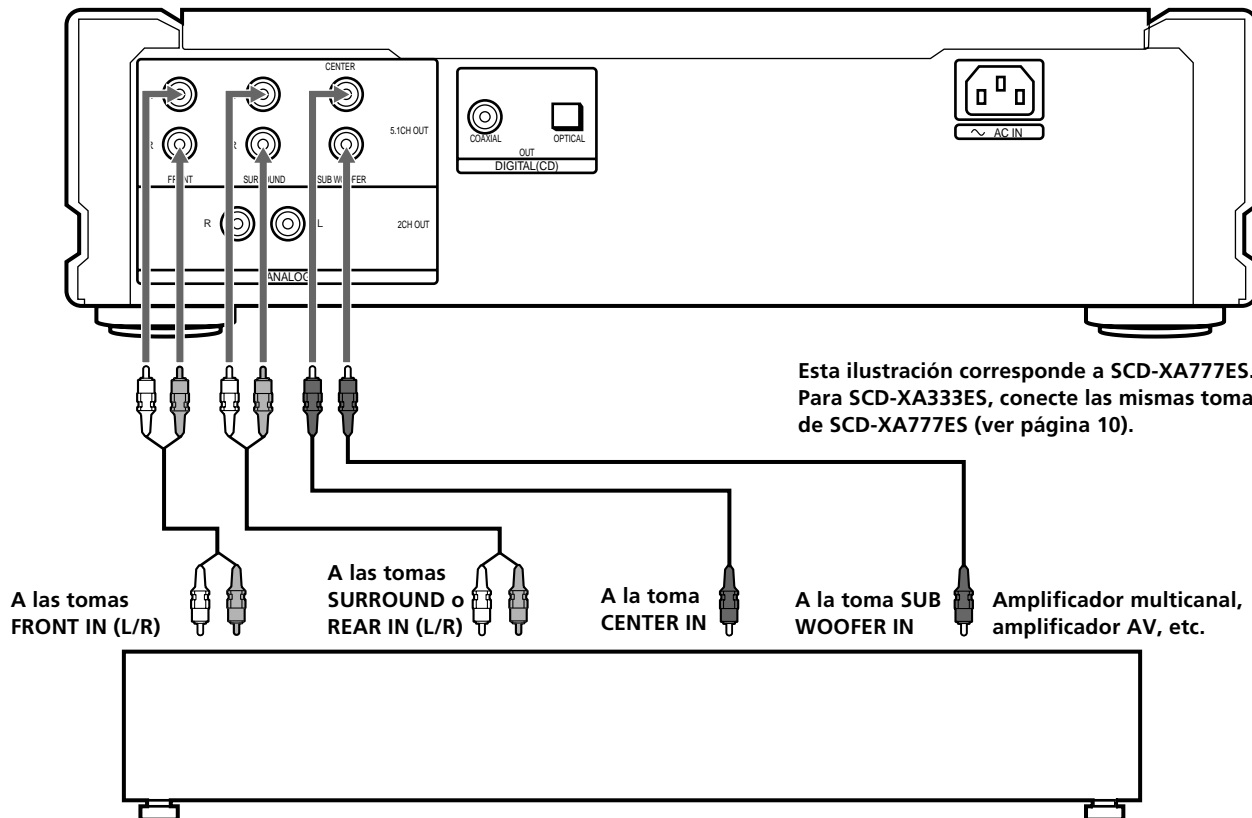

Esta ilustración corresponde a SCD-XA777ES. Para SCD-XA333ES, conecte las mismas tomas de SCD-XA777ES (ver página 10).

Conexión de componentes de audio

Conexión mediante las tomas ANALOG 2CH OUT

Utilice un cable de conexión de audio para esta conexión. Conecte las tomas ANALOG 2CH OUT L/R a las tomas de entrada de CD (SACD) del amplificador. Asegúrese de hacer coincidir el pin codificado con colores con las tomas apropiadas: blanco (izquierdo) con blanco y rojo (derecho) con rojo.

SCD-XA777ES

Cables de conexión de audio (rojo y blanco) (suministrados)

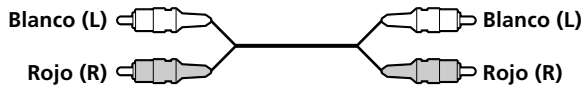

SCD-XA333ES

Cables de conexión de audio (rojo y blanco) (no suministrados*)

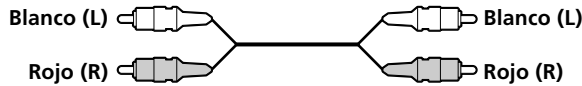

* Cuando no realice la conexión ANALOG 5.1 CH (página 5), puede utilizar el cable de conexión de audio suministrado para la conexión ANALOG 2CH.

Notas

- Durante la reproducción de un CD Super Audio multicanal, no se emite señal de salida de las tomas ANALOG 2CH OUT. (únicamente SCD-XA777ES)
- Durante la reproducción de un CD Super Audio multicanal, la señal que se envía por las tomas ANALOG 5.1CH FRONT L/R también se envía por las tomas ANALOG 2CH OUT. (No se reproduce la señal mezclada de la señal multicanal). (únicamente SCD-XA333ES)

Acerca de ANALOG 2CH OUT (únicamente SCD-XA777ES)

Quando se reproduce un CD convencional o un CD 2CH Super Audio, la señal estéreo se envía a los convertidores FRONT, SURROUND y CENTER/SUB WOOFER D/A, cada señal se combina después de la conversión de D/A y, finalmente, la señal combinada se emite desde las tomas 2CH OUT.

Dado que cada señal digital se convierte en señal analógica mediante tres convertidores, este sistema ofrece una triple mejora en la relación de señal y una triple mejora en la relación de ruido, lo cual proporciona una mejora en la relación señal/ruido. Por lo tanto, la señal de gran calidad se emite por las tomas ANALOG 2CH OUT.

Sin embargo, debido al sistema no se produce señal de salida de las tomas ANALOG 2CH OUT durante la reproducción de un Super Audio multicanal. De forma similar, no se emite señal de salida de las tomas de los PHONES durante la reproducción de un CD Super Audio multicanal.

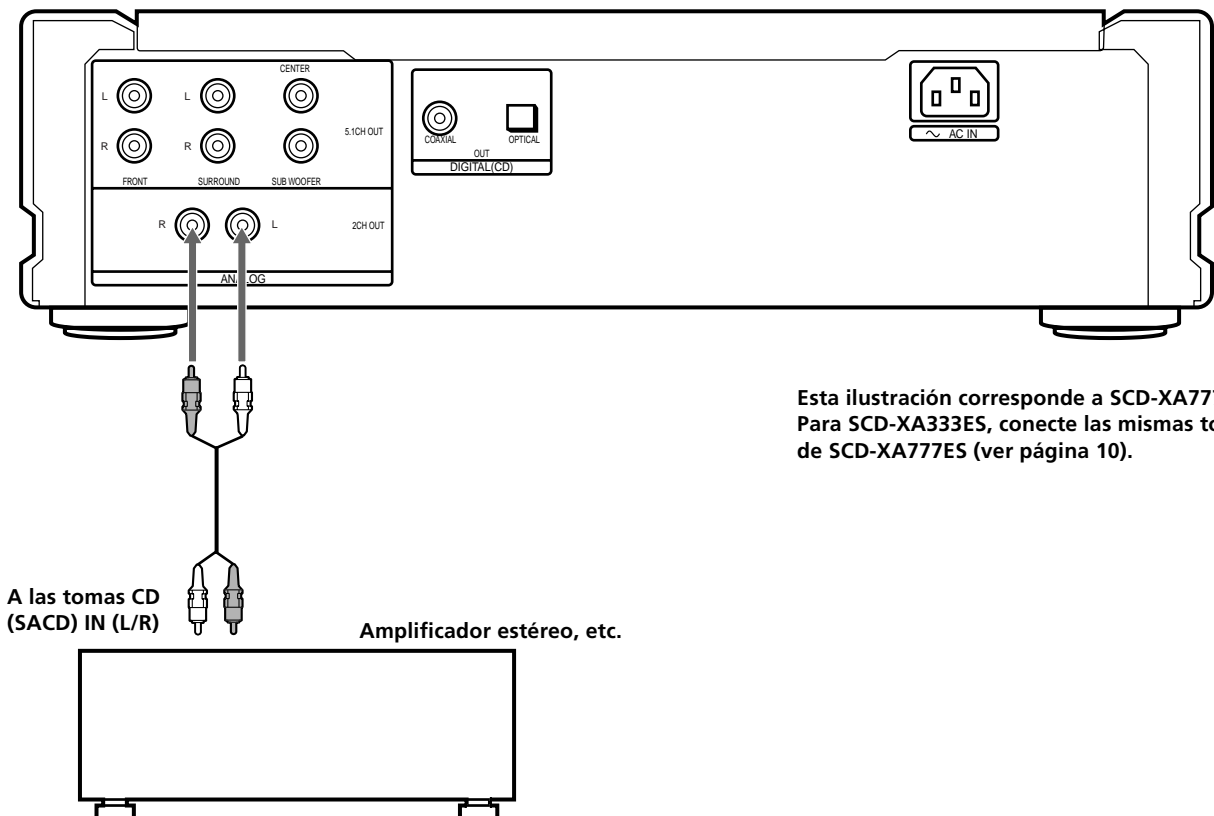

Esta ilustración corresponde a SCD-XA777ES. Para SCD-XA333ES, conecte las mismas tomas de SCD-XA777ES (ver página 10).

Conexión mediante el conector DIGITAL (CD) OUT OPTICAL

Utilice un cable digital óptico para esta conexión. Cuando conecte el cable digital óptico al conector DIGITAL (CD) OUT OPTICAL, retire la tapa de los conectores y ejerza presión sobre los enchufes del cable para introducirlos hasta que queden encajados en su sitio.

Tenga cuidado de no doblar ni retorcer el cable óptico.

Cable digital óptico (no suministrado)



Nota

Sólo las señales de audio de los discos compactos convencionales pueden enviarse mediante los conectores DIGITAL (CD) OUT. Las del CD Super Audio no pueden enviarse mediante DIGITAL (CD) OUT.

Conexión mediante el conector DIGITAL (CD) OUT COAXIAL

Utilice un cable digital coaxial para conectar los componentes de audio equipados con conectores de entrada digital coaxial.

Cable digital coaxial (no suministrado)

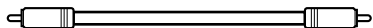

Nota

Sólo las señales de audio de los discos compactos convencionales pueden enviarse mediante los conectores DIGITAL (CD) OUT. Las del CD Super Audio no pueden enviarse mediante DIGITAL (CD) OUT.

Conexión del cable de alimentación de CA (sólo SCD-XA333ES)

Conecte el cable de alimentación a una toma mural.

Conexión del cable de alimentación de CA (sólo SCD-XA777ES)

Conecte el cable de alimentación que se suministra al terminal AC IN del reproductor y a una toma de corriente.

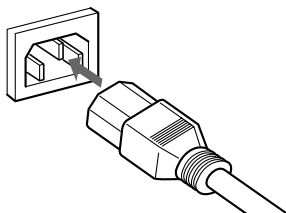

Nota sobre las tomas de salida ANALOG (sólo SCD-XA777ES)

Este reproductor está equipado con un sistema de conversión analógica/digital de alimentación triple y una función de gestión multicanal. Los ajustes de salida utilizables varían en función del modo que selecciona de la siguiente forma. Para más información, consulte el manual de instrucciones.

Fuente	Gestión multicanal	Tomas 2CH OUT	Tomas 5.1CH OUT	Toma PHONES
CD	No está disponible al reproducir CD	○	×	○
CD Super Audio (2 canales)	Direct	○	×	○
	2ch + SW	×	○	×
CD Super Audio (multicanal)	Direct	×	○	×
	Excepto Direct	×	○	×



Nota sobre la reproducción de 2 canales de CD Super Audio

Si selecciona "2ch + SW", la configuración de salida se convierte en una de 3 canales y el sonido de reproducción se emite desde las tomas 5.1 CH OUT. Por esta razón, no se emite ningún sonido desde las tomas 2 CH OUT o la toma PHONES (auriculares).

Ubicación y funciones de los componentes

En este capítulo se muestran la ubicación y las funciones de los distintos botones y controles de los paneles frontal y posterior y del mando a distancia suministrado. Se proporciona más información en las páginas indicadas entre paréntesis. También se describe la información mostrada en el visor.

Descripción de los componentes del panel frontal

- 1 Interruptor POWER (14)**
Púselo para encender el reproductor.
- 2 Sensor de control remoto  (4)**
- 3 Bandeja de discos (14)**
Pulse  OPEN/CLOSE para abrir y cerrar la bandeja de discos.
- 4 Botón  OPEN/CLOSE (14)**
Púselo para abrir la bandeja de discos.
- 5 PHONES**
Conecte los auriculares.
Para SCD-XA777ES
Durante la reproducción de un CD Super Audio multicanal, ninguna señal de la señal del multicanal sale de la toma de PHONES (ver página 7).
Para SCD-XA333ES
Durante la reproducción de un CD Super Audio multicanal, la misma señal que sale de las tomas ANALOG 5.1CH FRONT L/R sale de la toma PHONES.
- 6 PHONE LEVEL**
Ajuste el volumen de los auriculares.

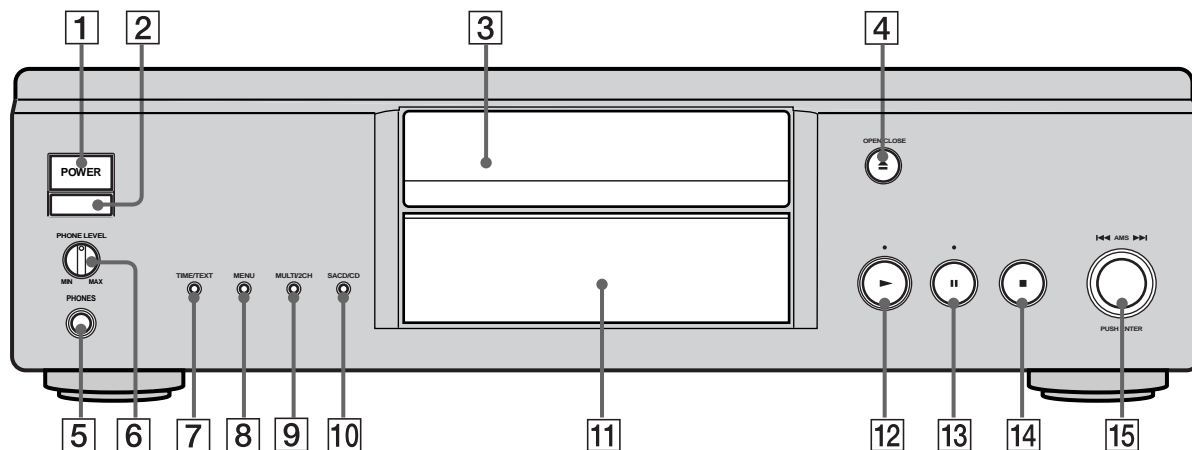
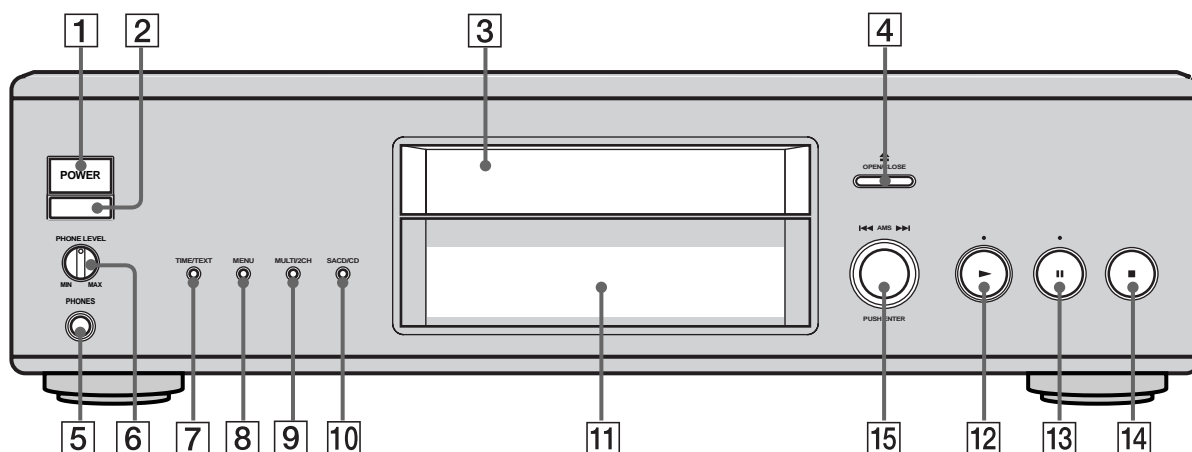
SCD-XA777ES**SCD-XA333ES****7 Botón TIME/TEXT (15)**

Cada vez que pulse el botón, el tiempo de reproducción de la pista, el tiempo total restante del disco o la información de texto aparecerá en el visor.

8 Botón MENU (13)

Púselo para ver el menú.

9 Botón MULTI/2CH (con un LED) (14)

Cada vez que pulse el botón mientras estén cargados los 2 canales + el CD Super Audio multicanal (página 13), el área de reproducción cambia entre el área de reproducción del multicanal (el LED se enciende) y el área de reproducción de 2 canales (el LED se apaga).

10 Botón SACD/CD (con un LED) (14)

Cada vez que pulse el botón mientras el disco híbrido (página 13) esté cargado, las capas cambian entre la del HD (el LED se enciende) y la del CD (el LED se apaga).

11 Visor (15)

Muestra información.

12 Botón ► (14)

Púselo para iniciar la reproducción.

Indicador ►

Se enciende durante la reproducción.

13 Botón || (14)

Púselo para introducir pausas durante la reproducción.

Indicador ||

Se enciende durante la pausa.

14 Botón ■ (14)

Púselo para detener la reproducción.

15 Dial ◀◀ AMS ▶▶ (AMS: Sensor de música automático) (18)

Al girar un clic el dial ◀◀ AMS ▶▶ en el sentido contrario a las agujas del reloj, retrocederá a la pista anterior, y al girarlo un clic en el sentido de las agujas del reloj, accederá a la pista posterior.

Descripción de los componentes del panel posterior

SCD-XA777ES

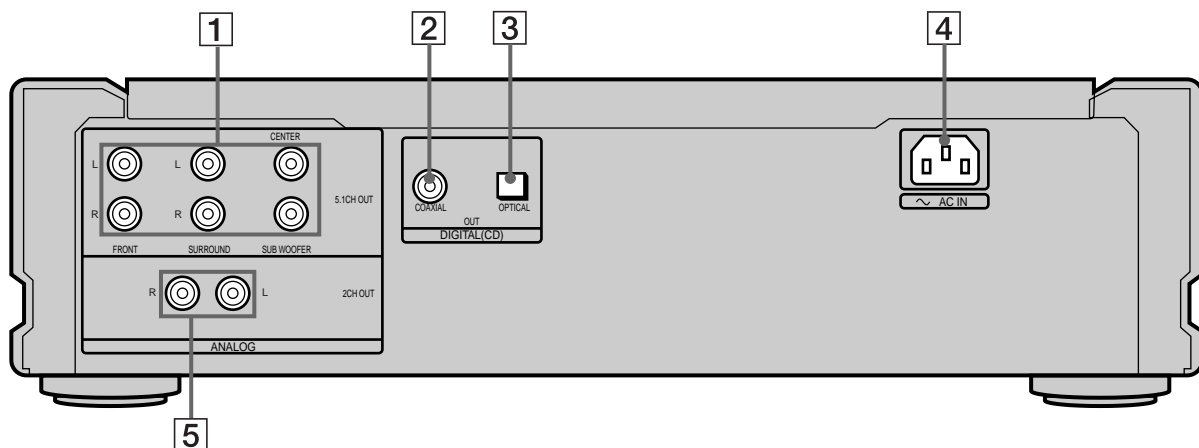

SCD-XA333ES

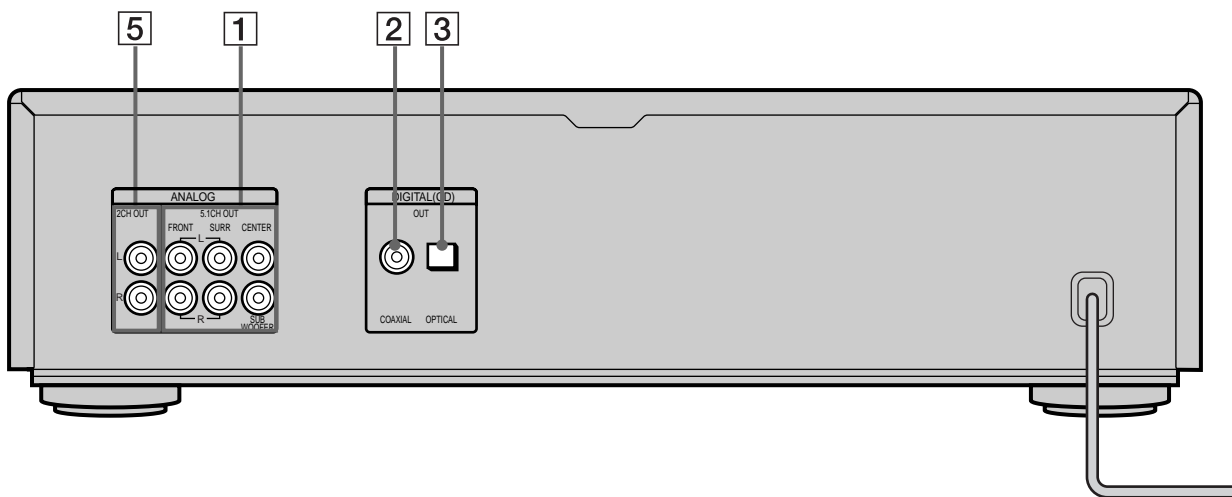

- 1 Tomas ANALOG 5.1CH OUT (5)**
Conéctelas a un amplificador equipado con tomas de entrada 5.1CH (amplificador multicanal, amplificador AV, etc.) mediante los cables de conexión de audio.
- 2 Conector DIGITAL (CD) OUT COAXIAL (7)**
Conéctelo a un componente de audio con el cable digital coaxial.
- 3 Conector DIGITAL (CD) OUT OPTICAL (7)**
Conéctelo a un componente de audio con un cable digital óptico.
- 4 Terminal AC IN (7)**
Conecta los cables de alimentación.
- 5 Tomas ANALOG 2CH OUT L/R (6)**
Conéctelas a un componente de audio (estéreo/2 canales) con el cable de conexión de audio.

Nota

Sólo las señales de audio del CD pueden enviarse mediante los conectores DIGITAL (CD) OUT mostrados en **2** y **3**. Las del CD Super Audio no pueden enviarse mediante DIGITAL (CD) OUT.

Descripción de los componentes del mando a distancia

- 1 Botón CONTINUE (20)**
Púlselo para reanudar la reproducción normal desde el modo de reproducción aleatoria o de programa.
Botón SHUFFLE (20)
Púlselo para seleccionar la reproducción aleatoria.
Botón PROGRAM (21)
Púlselo para seleccionar la reproducción de programa.
- 2 Botón DISPLAY MODE (16)**
Púlselo para desactivar la información.
- 3 Botón TIME/TEXT (15)**
Cada vez que pulse el botón, el tiempo de reproducción de la pista, el tiempo total restante del disco o la información de texto aparecerá en el visor.
- 4 Botones numéricos (18)**
Púlselos para introducir los números de pista.
- 5 Botón >10 (18)**
Púlselo para localizar pistas de número superior a 10.
- 6 Botón REPEAT (19)**
Púlselo varias veces para reproducir todas las pistas del disco o sólo una.
- 7 Botón A↔B (20)**
Púlselo para seleccionar la reproducción repetida A-B.
- 8 Botón ▷ (14)**
Púlselo para iniciar la reproducción.
Botón II (14)
Púlselo para introducir pausas durante la reproducción.
Botón ■ (14)
Púlselo para detener la reproducción.
- 9 Botones AMS ◀◀/▶▶ (AMS: Sensor de música automático) (18)**
Púlselos para localizar una pista específica.
- 10 Botones ◀▶ (18)**
Púlselos para localizar dentro de una pista una parte que desee reproducir.
- 11 Botones INDEX ◀/▶ (18)**
Púlselos para localizar un punto específico marcado con una señal de índice al reproducir discos que contengan señales de índice.
- 12 Botón SACD/CD (14)**
Cada vez que pulse el botón, aparecerá "SACD" o "CD" en el visor. Seleccione el tipo de CD que desee reproducir.
- 13 Botón MULTI/2CH (14)**
Púlselo para seleccionar el área de reproducción al cargar CD Super Audio de 2 canales + multicanal (página 13).

- 14 Botón ENTER (25)**
Púlselo para confirmar la selección.
- 15 Botón CLEAR (21)**
Púlselo para eliminar un número de pista programado.
- 16 Botón LEVEL ADJ (25)**
Púlselo para ajustar el balance de nivel de salida para la función de gestión multicanal (página 23).
- 17 Botón CHECK (21)**
Púlselo para comprobar el orden programado.

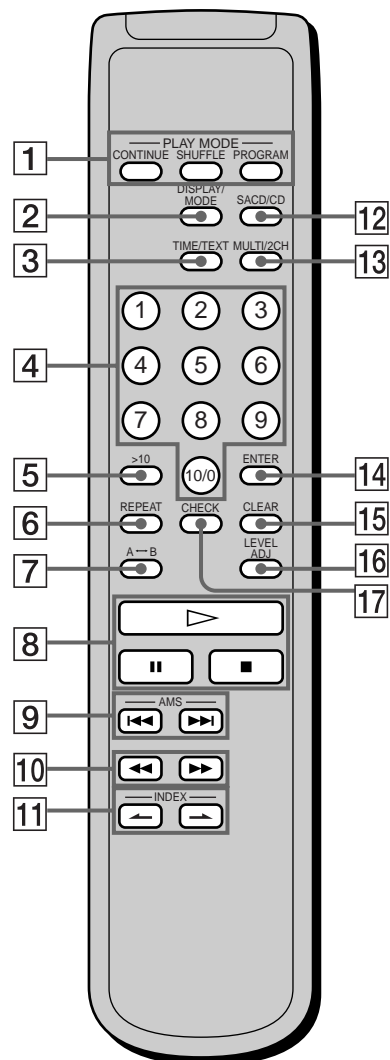

Reproducción de discos

En este capítulo se describen distintas formas de reproducción de discos.

Tipos de discos compatibles

Es posible reproducir los siguientes discos con este reproductor.

Dependiendo del tipo de disco que vaya a reproducir, seleccione el indicador apropiado pulsando SACD/CD o MULTI/2CH (página 14).

Clasificación según la configuración de capas

CD Super Audio (disco de una capa)

Este disco se compone de una capa HD (alta densidad). Cuando se reproduce este disco, el reproductor se ajusta automáticamente en el modo de reproducción de CD Super Audio.

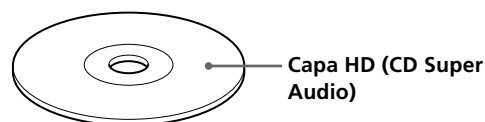

CD Super Audio (disco de dos capas)

Este disco se compone de dos capas HD y puede reproducirse durante mucho tiempo.

Cuando se reproduce este disco, el reproductor se ajusta automáticamente en el modo de reproducción de CD Super Audio.

Igualmente, puesto que el disco de dos capas dispone de dos capas HD en una sola cara, no es necesario darle la vuelta.

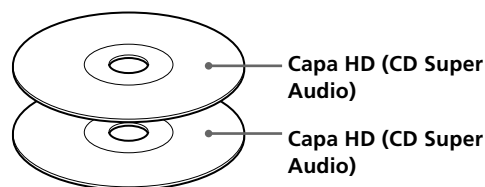

CD convencional

Este disco es de formato estándar.

Cuando se reproduce este disco, el reproductor se ajusta automáticamente en el modo de reproducción de CD convencional.

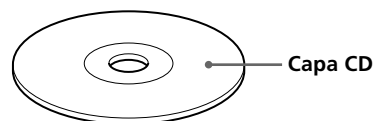

CD Super Audio + CD (disco híbrido)

Este disco se compone de una capa HD y otra CD. Pulse SACD/CD para seleccionar la capa que desee escuchar. Igualmente, puesto que las dos capas se encuentran en una cara, no es necesario darle la vuelta al disco. Es posible reproducir la capa CD con un reproductor de CD convencional.

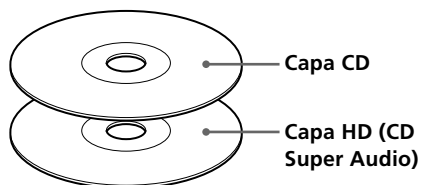

Clasificación según la configuración de canales del CD Super Audio

CD Super Audio de 2 canales

Este disco consta del área de reproducción de 2 canales. Cuando se reproduce este disco, el reproductor se ajusta automáticamente en el modo de reproducción de 2 canales.

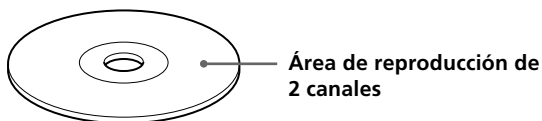

CD Super Audio multicanal

Este disco consta del área de reproducción multicanal. Cuando se reproduce este disco, el reproductor se ajusta automáticamente en el modo de reproducción multicanal.

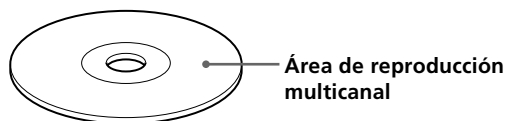

CD Super Audio de 2 canales + multicanal

Este disco consta de un área de reproducción de 2 canales y de otra multicanal.

Pulse MULTI/2CH para seleccionar el área de reproducción que desee escuchar.

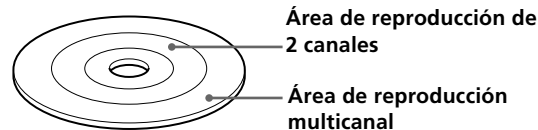

Selección del área de reproducción por omisión (área de reproducción de 2 canales o el área multicanal)

- 1 Durante el modo de parada, pulse MENU.
- 2 Gire ◀◀ AMS ▶▶ hasta que "M/2CH SELECT" aparezca en el visor.
- 3 Pulse ◀◀ AMS ▶▶.
- 4 Gire ◀◀ AMS ▶▶ para seleccionar el área de reproducción que desee y, a continuación, pulse ◀◀ AMS ▶▶.

Discos incompatibles

Este reproductor no puede reproducir los siguientes discos. Si intenta reproducirlos, aparecerá el mensaje de error "TOC Error" o "No Disc" o no se oirá el sonido.

- CD-ROM
- DVD, etc.

Reproducción de discos

A continuación se describen las operaciones de reproducción normal y las básicas durante la reproducción.

SCD-XA777ES

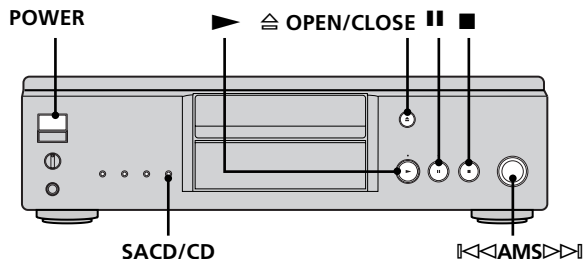

SCD-XA333ES

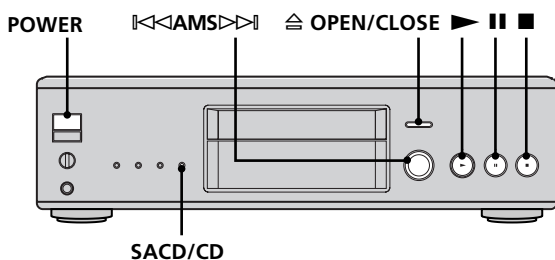

- 1 Encienda el amplificador. Disminuya el nivel del volumen al mínimo.
- 2 Seleccione la posición del reproductor utilizando el selector de entrada del amplificador.
- 3 Pulse POWER para encender el reproductor.
- 4 Pulse \triangleleft OPEN/CLOSE para abrir la bandeja de discos y coloque un disco en la bandeja.

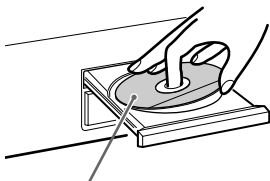

Con el lado de la etiqueta hacia arriba

- 5 Pulse SCD/CD para seleccionar SACD o CD. Cada vez que pulse el botón, aparecerá SACD o CD en el visor de forma alterna. Seleccione el tipo de disco en la bandeja. Para más información, consulte la página 12.
- 6 Pulse \blacktriangleright . La reproducción se inicia a partir de la primera pista. Si desea iniciar la reproducción a partir de una pista específica, gire \lll AMS \ggg para seleccionar el número de la pista antes de pulsar \blacktriangleright .
- 7 Ajuste el volumen en el amplificador.

Operaciones básicas durante la reproducción

Para	Pulse
Detener la reproducción	■
Introducir pausas durante la reproducción	
Reanudar la reproducción después de la pausa	o \blacktriangleright
Localizar una pista posterior	Gire \lll AMS \ggg en el sentido de las agujas del reloj
Localizar el principio de la pista actual o una pista anterior	Gire \lll AMS \ggg en el sentido contrario a las agujas del reloj
Expulsar el disco	\triangleleft OPEN/CLOSE

💡 Si enciende el reproductor con un disco ya cargado
La reproducción se iniciará automáticamente. Si conecta un temporizador disponible en el mercado, podrá programarlo para que el disco comience a reproducirse a la hora que desee.

💡 Para seleccionar una capa que desee escuchar al reproducir un disco híbrido (página 13)
Una vez detenida la reproducción con ■, pulse SCD/CD varias veces para que se ilumine el indicador "SACD" o "CD".

💡 Para seleccionar el área de reproducción que desee escuchar al reproducir un disco CD Super Audio de 2 canales + multicanal (página 13)
Una vez detenida la reproducción con ■, pulse MULTI/2CH varias veces para que se ilumine el indicador "MULTI CH" o "2 CH".

Nota
Durante la reproducción, aumente el nivel del volumen gradualmente a partir del nivel más bajo. La salida de esta unidad puede encubrir el ancho de banda que se encuentra fuera del margen de audición normal. Esto puede causar daños a los altavoces o los oídos.

Uso del visor

El visor muestra información sobre el disco o la pista en reproducción. En esta sección se describe la información del disco actual que aparece durante cada estado de reproducción.

SCD-XA77ES

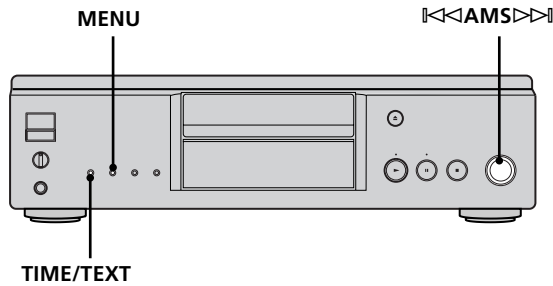

SCD-XA333ES

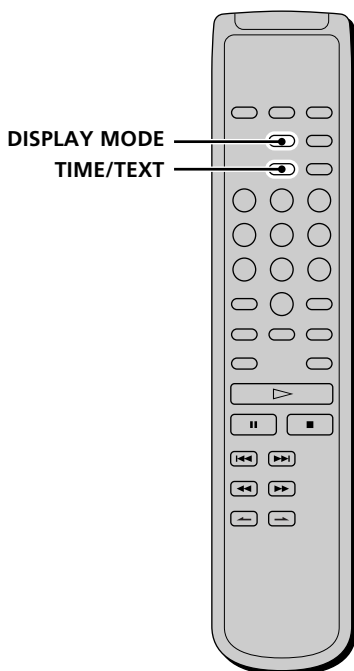
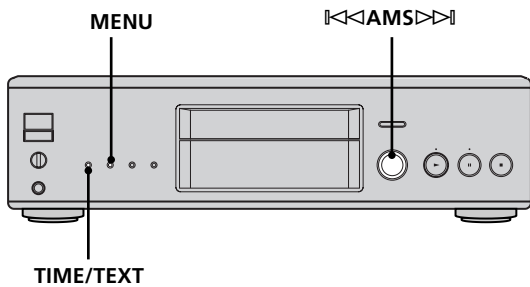

Información del disco cargado

En función del disco cargado actualmente, el visor aparece como sigue:

CD Super Audio de 2 canales

SUPER AUDIO CD	1	2	3	4
	6	7	8	9
2 CH				

CD Super Audio multicanal

SUPER AUDIO CD	1	2	3	4
	6	7	8	9
MULTI 5.1 CH				

SUPER AUDIO CD	1	2	3	4
	6	7	8	9
MULTI 5 CH				

SUPER AUDIO CD	1	2	3	4
	6	7	8	9
MULTI CH				

Durante la reproducción de un CD Super Audio de 5,1 canales

Durante la reproducción de un CD Super Audio de 5 canales

Durante la reproducción de otros discos compactos Super Audio o durante el modo de parada

CD convencional

	1	2	3	4
	6	7	8	9
CD				

Información mostrada con el reproductor parado

Pulse TIME/TEXT.

El visor mostrará el número total de pistas y el tiempo total de reproducción.

Número total de pistas	Tiempo total de reproducción	
TRACK	MIN SEC	SUPER AUDIO CD
10	45.28	1 2 3 4 5 6 7 8 9 10
		MULTI CH

Información mostrada con el reproductor en reproducción

Pulse TIME/TEXT.

Cada vez que pulse el botón, el visor mostrará el número de la pista actual y el tiempo transcurrido o el restante de la misma, o el tiempo total restante del disco.

Cuando el reproductor detecta un CD Super Audio multicanal, aparece la información de canales antes que la pantalla por omisión.

Número de la pista en reproducción y tiempo de reproducción transcurrido de la pista actual (indicación por omisión)



Pulse TIME/TEXT



Número de la pista en reproducción y tiempo restante de la pista actual



Pulse TIME/TEXT



Tiempo total restante del disco



Pulse TIME/TEXT



Información de canales (sólo aparece cuando el reproductor detecta un CD Super Audio multicanal)



Reproducción de discos

Desactivación de la información del visor

Cada vez que pulse DISPLAY MODE en el mando a distancia mientras se reproduce un disco, la indicación se desactivará y activará de forma alterna.

Incluso con la indicación desactivada, ésta se activará si detiene la reproducción o la ajusta en el modo de pausa.

Al reanudar la reproducción, la indicación vuelve a desactivarse.

Antes de iniciar la reproducción, al pulsar DISPLAY MODE para desactivar la indicación, aparece "Display Off", y al pulsar el botón para activar la indicación, aparece "Display On".

Visualización de la información de discos con texto

Los discos con texto contienen información, como el nombre del disco o del artista, así como señales de audio. Este reproductor puede mostrar el nombre del disco, el del artista y el de la pista actual como información de texto.

Cuando el reproductor detecta discos con texto, el visor muestra "TEXT". Si el disco con texto dispone de varios idiomas, el visor mostrará "TEXT" y "MULTI". Si desea comprobar la información en otro idioma, consulte "Visualización de la información de discos con texto en otros idiomas" en la página 17.

Visualización de la información de discos con texto en el modo de parada

Pulse TIME/TEXT.

Cada vez que pulse el botón, el visor mostrará el nombre del disco o el del artista. Si selecciona el nombre del artista, el visor mostrará "ARTIST".

- Antes de iniciar la reproducción

Título del disco

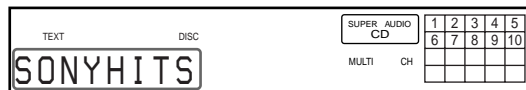

Pulse TIME/TEXT



Nombre del artista



Pulse TIME/TEXT



Número total de pistas y tiempo total de reproducción

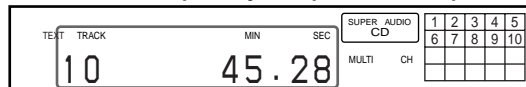

Pulse TIME/TEXT

Información mostrada de discos con texto durante la reproducción

Aparecerá el nombre de la pista actual. Si el nombre del disco se compone de más de 15 caracteres, los primeros 14 caracteres permanecerán en el visor después de desplazarse dicho nombre por éste.

Cuando el reproductor detecta un CD Super Audio multicanal, aparece la información de canales antes que el tiempo de reproducción de la pista actual.

- Mientras reproduce un disco

Título de la pista

TEXT TRACK	SUPER AUDIO CD	1	2	3	4	5
HITECHBLUES	MULTI 5.1 CH	6	7	8	9	10

Pulse TIME/TEXT

Información de canales (sólo aparece cuando el reproductor detecta un CD Super Audio multicanal)

TRACK	SUPER AUDIO CD	1	2	3	4	5
[MULTI] 5.1 CH	MULTI 5.1 CH	6	7	8	9	10



Tiempo de reproducción de la pista actual

TEXT TRACK INDEX MIN SEC	SUPER AUDIO CD	1	2	3	4	5
1 1 1.56	MULTI 5.1 CH	6	7	8	9	10

Pulse TIME/TEXT



Tiempo restante de la pista actual

TEXT TRACK MIN SEC	SUPER AUDIO CD	1	2	3	4	5
1 -1.57	MULTI 5.1 CH	6	7	8	9	10

Pulse TIME/TEXT



Tiempo restante del disco

TEXT MIN SEC	SUPER AUDIO CD	1	2	3	4	5
-43.32	MULTI 5.1 CH	6	7	8	9	10

Pulse
TIME/
TEXT

Notas

- Con algunos discos, es posible que el visor no muestre todos los caracteres.
- Este reproductor sólo puede mostrar el nombre del disco, el del artista y los de las pistas de discos con texto. No es posible mostrar otras informaciones.

Visualización de la información de discos con texto en otros idiomas

Es posible cambiar el idioma mostrado si el disco con texto dispone de capacidad multilingüe. Cuando el reproductor detecta este tipo de disco, el visor muestra "TEXT" y "MULTI". Cambie el idioma según el siguiente procedimiento.

- 1 Pulse MENU en el modo de parada.
- 2 Gire \lll AMS \ggg hasta que "LANGUAGE" aparezca en el visor.
- 3 Pulse \lll AMS \ggg .
El idioma actualmente seleccionado (inglés, francés, alemán, etc.) parpadea.
Si el reproductor no puede mostrar el idioma utilizado en el disco con texto, el visor mostrará "Other Lang".
- 4 Gire \lll AMS \ggg hasta que aparezca en el visor el idioma que desee.
- 5 Pulse \lll AMS \ggg .

Transcurridos unos segundos, la información aparece en el idioma seleccionado.

Localización de una pista específica

Durante el modo de parada o de reproducción, es posible localizar la pista que desee reproducir.

SCD-XA777ES

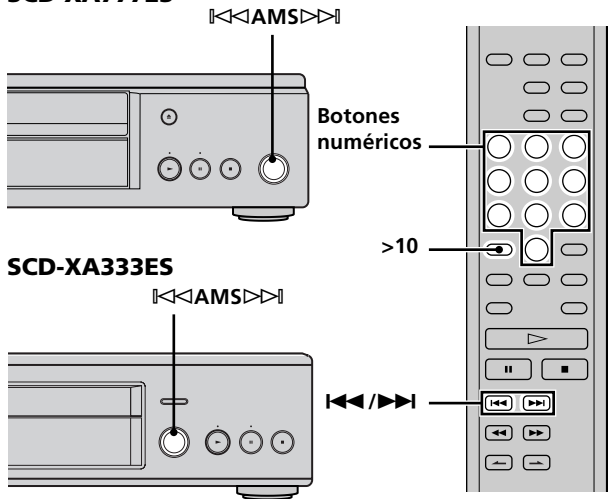

SCD-XA333ES

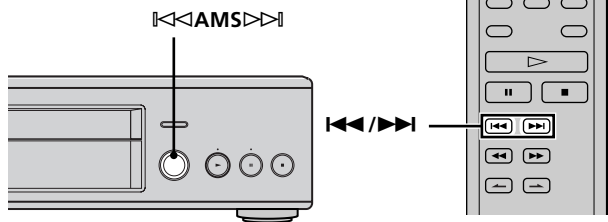

Para localizar	Realice lo siguiente
La pista siguiente o las posteriores	Gire AMS en el sentido de las agujas del reloj hasta que encuentre la pista. Si utiliza el mando a distancia, pulse ▶▶ varias veces hasta que encuentre la pista.
La pista actual o las anteriores	Gire AMS en el sentido contrario a las agujas del reloj hasta que encuentre la pista. Si utiliza el mando a distancia, pulse ◀◀ varias veces hasta que encuentre la pista.
Una pista específica directamente	Gire AMS hasta que encuentre el número de la pista que desee. Si utiliza el mando a distancia, pulse ◀◀ o ▶▶ varias veces hasta que encuentre la pista.

Localización de una pista directamente introduciendo su número

Pulse el botón o botones numéricos para introducir el número de la pista.

 Para introducir un número de pista superior a 11

1 Pulse **>10**.

2 Introduzca los dígitos correspondientes.

Para introducir 0, pulse 10/0 en su lugar.

Ejemplos:

- Para reproducir la pista número 30, pulse **>10** y, a continuación, **3** y **10/0**.
- Para reproducir la pista número 100, pulse **>10** dos veces y, a continuación, **1** y **10/0** dos veces.

Localización de un punto determinado de una pista

Es posible localizar un punto determinado de una pista durante la reproducción o durante el modo de pausa de reproducción.

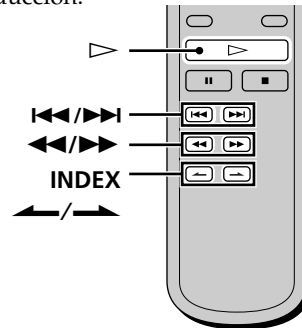

Localización de un punto mientras controla el sonido (Búsqueda)

Pulse y mantenga pulsado **◀◀/▶▶** durante la reproducción.

Oirá el sonido de reproducción de forma intermitente mientras el disco avanza o retrocede.

Deje de pulsar el botón cuando llegue al punto deseado.

Localización de un punto observando la indicación de tiempo (Búsqueda a alta velocidad)

Pulse y mantenga pulsado **◀◀/▶▶** durante el modo de pausa de reproducción.

El sonido de reproducción no se oirá.

 Si "Over!!" aparece en el visor

Significa que el disco ha llegado al final. Pulse **◀◀** o **◀◀** para retroceder.

Nota

Es posible que las pistas que presenten una duración de tan solo unos segundos sean demasiado cortas como para controlarse. En este caso, es posible que el reproductor no realice la búsqueda correctamente.

Localización de un punto mediante la función de índice (Búsqueda mediante índices)

Pulse **INDEX▶▶** o **INDEX◀◀** varias veces en el modo de reproducción o de pausa.

 ¿Qué es un índice?

Algunos discos SACD o CD disponen del sistema de marcado con índices que divide las pistas o los discos en segmentos menores. Esto resulta especialmente útil cuando se desee localizar un punto determinado dentro de una pista larga (en música clásica, por ejemplo). La función de búsqueda mediante índices se activa solamente al emplear discos indexados disponibles en el mercado (normalmente indicado en la etiqueta).

Localización de un punto ajustando la hora de inicio (Búsqueda por tiempo)

- 1 Pulse **◀◀/▶▶** en el modo de parada para seleccionar la pista deseada.
- 2 Pulse y mantenga pulsado **◀◀/▶▶** para ajustar el tiempo de inicio de reproducción mientras observa el visor.

Podrá ajustar el tiempo a partir del principio de la pista que desee si pulsa **▶▶** primero, y ajustar el tiempo a partir del final de la pista que desee hacia atrás si pulsa **◀◀** primero.



- 3 Pulse **▷**.

La reproducción se iniciará de acuerdo con la búsqueda por tiempo.

Reproducción repetida de pistas

Es posible reproducir un disco completo o partes de forma repetida. Esta función puede emplearse con la reproducción aleatoria para repetir todas las pistas en orden aleatorio (página 20), o con la reproducción de programa para repetir todas las pistas de un programa (página 21). También es posible repetir una pista específica o una parte de una pista.

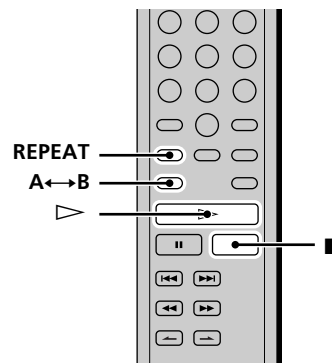

Nota

Si apaga el reproductor o si desconecta el cable de alimentación, dicho reproductor almacenará el último ajuste de reproducción repetida ("Repeat All" o "Repeat 1"), y lo recuperará la próxima vez que lo encienda. No obstante, el ajuste de reproducción repetida A-B se cancelará si apaga el reproductor o si desconecta el cable de alimentación.

Repetición de todas las pistas del disco (Reproducción repetida de todas las pistas)

Pulse **REPEAT** una vez y, a continuación, pulse **▷**.

El visor muestra "REPEAT" y se inicia la reproducción repetida de todas las pistas.

La reproducción repetida cambiará en función del modo de reproducción que seleccione.

Si el modo de reproducción es	El reproductor repetirá
Reproducción normal (página 14)	Todas las pistas de forma secuencial
Reproducción aleatoria (página 20)	Todas las pistas en orden aleatorio
Reproducción de programa (página 21)	Todas las pistas del programa de forma secuencial

Para detener la reproducción repetida de todas las pistas

Pulse **■**.

Para reanudar la reproducción normal

Pulse **REPEAT** varias veces hasta que "REPEAT" desaparezca.

Reproducción repetida de pistas

Repetición de la pista actual (Reproducción repetida de 1 pista)

Mientras se reproduce la pista que desee repetir, pulse REPEAT varias veces hasta que "REPEAT 1" aparezca en el visor.

Se inicia la reproducción repetida de 1 pista.

Para detener la reproducción repetida de 1 pista

Pulse ■.

Para reanudar la reproducción normal

Pulse REPEAT varias veces hasta que "REPEAT 1" desaparezca.

Repetición de una parte específica de una pista (Reproducción repetida A-B)

Es posible especificar una parte de una pista que desee reproducir de forma repetida. Tenga en cuenta que la parte que especifique debe encontrarse dentro de los límites de una sola pista.

1 Mientras el reproductor reproduce, pulse A↔B en el punto de inicio (punto A) de la parte que desee reproducir de forma repetida.

Aparece "REPEAT" y "A" parpadea en el visor.

2 Continúe reproduciendo la pista (o pulse ►►) para localizar el punto de finalización (punto B), y después pulse A↔B.

Aparece "REPEAT A-B" y se inicia la reproducción repetida A-B.

Para detener la reproducción repetida A-B y reanudar la normal

Pulse REPEAT o ■.

Es posible definir un nuevo punto de inicio y finalización durante la reproducción repetida A-B

Es posible cambiar el punto de finalización actual por uno de inicio nuevo y, a continuación, especificar un punto de finalización nuevo para repetir otra parte inmediatamente después de la parte actual.

1 Durante la reproducción repetida A-B, pulse A↔B.

El punto de finalización actual cambia al nuevo de inicio (punto A).

"REPEAT" se ilumina y "A" parpadea en el visor.

2 Localice el nuevo punto de finalización (punto B) y pulse A↔B.

"REPEAT A-B" se ilumina y el reproductor comienza a repetir la parte nuevamente especificada.

Si desea volver a empezar desde el punto inicial A, pulse ▷ durante la repetición A↔B.

Reproducción de pistas en orden aleatorio

(Reproducción aleatoria)

Al seleccionar la reproducción aleatoria, el reproductor reproduce todas las pistas del disco en orden aleatorio.

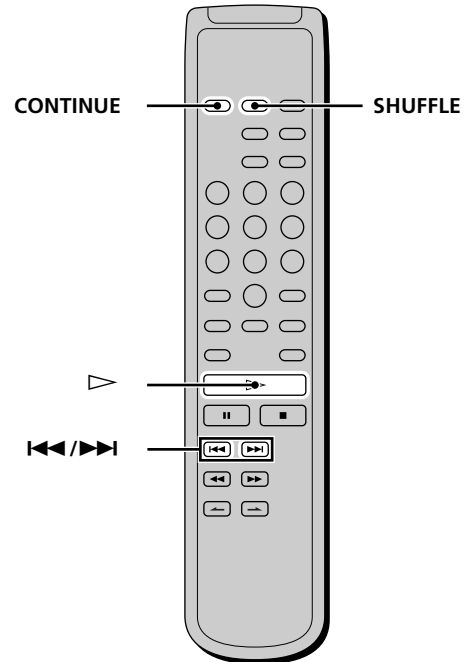

1 Pulse SHUFFLE en el modo de parada.

2 Pulse ▷.

Se inicia la reproducción aleatoria.

Aparece "◻" mientras el reproductor reproduce las pistas en orden aleatorio. Dicho reproductor se parará una vez reproducidas todas las pistas una vez.

Para reanudar la reproducción normal

Pulse CONTINUE.

Es posible localizar pistas durante la reproducción aleatoria

Pulse ◀◀/▶▶.

Pulse ▶▶ para localizar la pista siguiente o ◀◀ para localizar el principio de la pista actual. El reproductor no retrocede a pistas ya reproducidas.

Creación de su propio programa

(Reproducción de programa)

Es posible seleccionar las pistas que se deseen y especificar el orden de reproducción en un programa que contenga un máximo de 32 pistas (o 999 min. 59 seg. de tiempo total del programa).

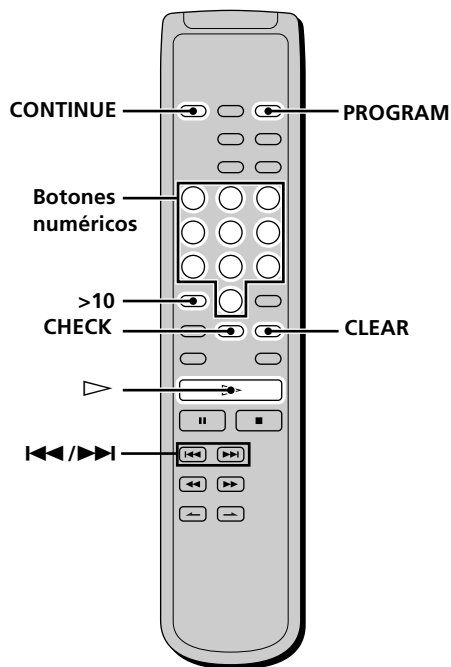

- 1 Pulse PROGRAM en el modo de parada.**
"PROGRAM" aparecerá en el visor.
- 2 Pulse los botones numéricos para introducir los números de las pistas.**
Si introduce un número de pista incorrecto
Pulse CLEAR para borrar el número de la pista y vuelva a introducir el número correcto mediante los botones numéricos.
Para seleccionar un número de pista superior a 11
Pulse >10 (página 18).
- 3 Repita el paso 2 para introducir otras pistas.**
Cada vez que introduzca un número de pista, el tiempo total del programa aparecerá en el visor.
- 4 Pulse ▷.**
Se inicia la reproducción de programa.

Para reanudar la reproducción normal

Pulse CONTINUE.

 **El programa se conserva incluso después de finalizar la reproducción de programa**

Pulse ▷ para volver a reproducir el programa desde el principio. El programa se conserva aunque detenga la reproducción.

Nota

Si apaga el reproductor, desconecta el cable de alimentación o pulsa  OPEN/CLOSE, el programa se borrará.



Comprobación del contenido del programa

Pulse CHECK antes de iniciar la reproducción o mientras el reproductor reproduce.

Cada vez que pulse este botón, el visor mostrará los números de pista en el orden programado. Cuando pulse CHECK mientras el reproductor está en funcionamiento, aparecerá el número de pista de la pista actual.

Cambio del contenido del programa

Es posible modificar el contenido del programa en el modo de parada.

Para	Realice lo siguiente:
Borrar una pista	1 Pulse CHECK varias veces hasta que aparezca el número de la pista que desee borrar. 2 Pulse CLEAR.
Borrar a partir de la última pista del programa	Pulse CLEAR. Cada vez que pulse el botón, se borrará la última pista del programa.
Añadir una pista al final del programa	Pulse   para seleccionar la pista que desee añadir, y pulse PROGRAM. Si utiliza el mando a distancia, pulse el botón numérico de la pista que desee añadir.
Borrar todas las pistas	Mantenga pulsado CLEAR (durante 2 segundos) hasta que aparezca "Prog CLEAR" en el visor.

Escuchar un CD utilizando un filtro (Función filtro digital)

Este reproductor está equipado con un filtro digital que elimina el sonido que se genera durante el muestreo. Seleccionando el tipo de filtro, es posible ajustar la calidad de sonido.

Puede seleccionar "STANDARD" o "OPTION". (La configuración predeterminada es "STANDARD".)

SCD-XA777ES

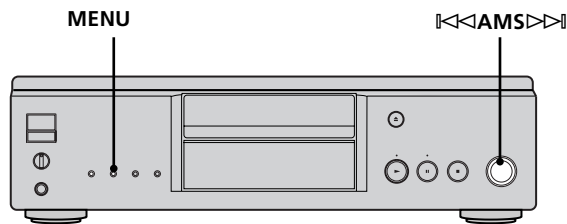

SCD-XA333ES

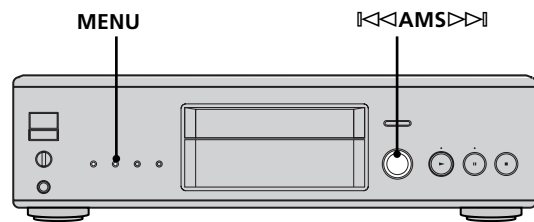

- 1 Pulse MENU.
- 2 Cambie **◀◀ AMS ▶▶** hasta que aparezca "D. FILTER" en la pantalla.
- 3 Pulse **◀◀ AMS ▶▶**.
- 4 Cambie **◀◀ AMS ▶▶** hasta que el nombre del filtro deseado ("STANDARD" o "OPTION") aparezca en la pantalla.
- 5 Pulse **◀◀ AMS ▶▶**.
Cuando seleccione "OPTION", aparecerá "FILTER" en la pantalla.

Características de cada filtro digital

ESTANDAR

Proporciona un amplio rango de frecuencia y una sensación espacial.

OPTION

Proporciona un sonido suave y potente con una clara posición de imagen.

Notas

- Los filtros digitales son efectivos sólo cuando se reproduce un CD convencional. No puede seleccionar un filtro digital cuando reproduzca un CD Super Audio.
- Según el disco o el equipo conectado, puede que no produzca ningún efecto apreciable al conectar el filtro.

Configuración de DIGITAL OUT en conexión/desconexión

Puede establecer el modo de salida digital en la posición conexión (las señales digitales pueden ser de salida) o en la posición desconexión (las señales digitales no pueden ser de salida). Cuando utilice el conector DIGITAL (CD) OUT COAXIAL o DIGITAL (CD) OUT OPTICAL, posicione el modo digital en conexión ("D.OUT ON"). (La configuración predeterminada es "D.OUT ON".)

SCD-XA777ES

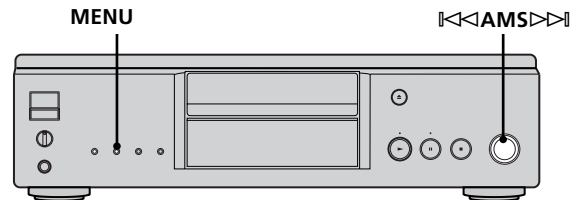

SCD-XA333ES

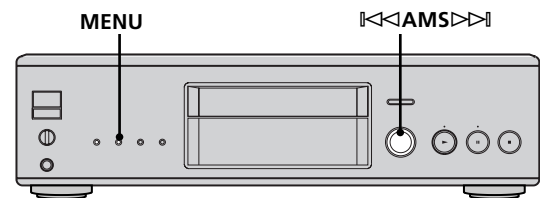

- 1 Pulse MENU.
- 2 Cambie **◀◀ AMS ▶▶** hasta que aparezca "D. OUTPUT" en la pantalla.
- 3 Pulse **◀◀ AMS ▶▶**.
- 4 Cambie **◀◀ AMS ▶▶** hasta que el modo digital deseado ("D.OUT ON" o "D.OUT OFF") aparezca en la pantalla.
- 5 Pulse **◀◀ AMS ▶▶**.

Nota

Cuando reproduzca un CD Super Audio, esta función no es operativa y no se emite señal de salida de los conectores DIGITAL (CD) OUT.

Selección del área de reproducción por omisión (área de reproducción de 2 canales o el área multicanal)

- 1 Durante el modo de parada, pulse MENU.
- 2 Gire **◀◀ AMS ▶▶** hasta que "M/2CH SELECT" aparezca en el visor.
- 3 Pulse **◀◀ AMS ▶▶**.
Aparece el área de reproducción actual.
- 4 Gire **◀◀ AMS ▶▶** para seleccionar el área de reproducción que desee y, a continuación, pulse **◀◀ AMS ▶▶**.

Audición de CD Super Audio multicanal

(función de gestión multicanal)

El reproductor está equipado con la función de gestión multicanal que ajusta el modo de reproducción del CD Super Audio mediante DSD-DSP (incorporado en el reproductor) en función de la distribución o el tamaño de sus altavoces.

Ejemplo de distribución de altavoces

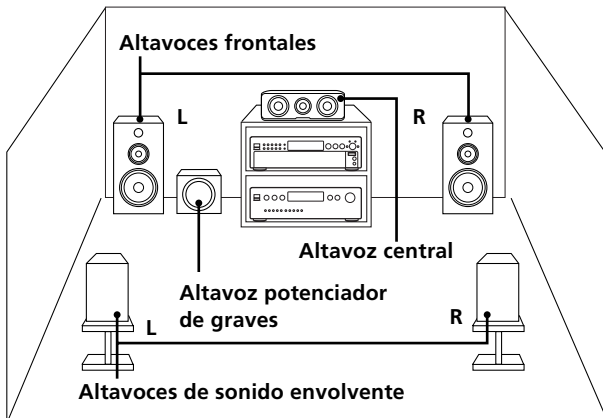

Para ajustar la gestión multicanal:

- 1 Seleccione el modo de reproducción en el modo predefinido (para reproducción de 2 canales o multicanal).
- 2 Ajuste el balance de nivel de salida de cada altavoz (sólo cuando seleccione el modo de reproducción multicanal).

Notas

- Estas características sólo funcionan al reproducir el CD Super Audio.
- En función de la distribución de altavoces seleccionada, es posible que no pueda ajustar el balance de nivel de salida.

SCD-XA777ES

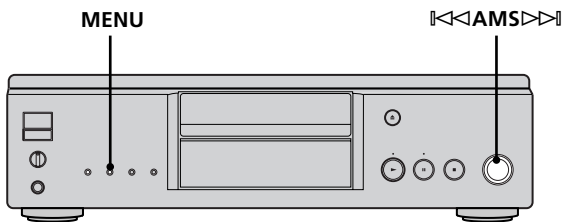

SCD-XA333ES

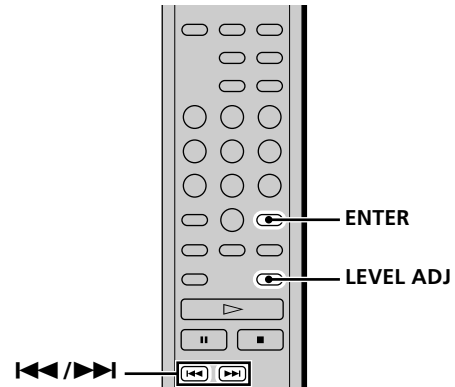
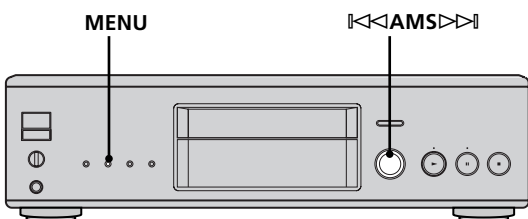

Selección del modo de reproducción de 2 canales

- 1 Pulse MENU.
- 2 Gire <<<AMS>>> hasta que "2CH SPK MODE" aparezca en el visor.
- 3 Pulse <<<AMS>>>. El modo de reproducción aparecerá en el visor.

Modo de reproducción	Altavoces frontales	Altavoz potenciador de graves
2CH Direct	Cada señal se emite directamente por los altavoces frontales. No se emite ninguna señal mediante el altavoz potenciador de graves.*1	
2CH + SW	○*2	○

*1 La señal de audio se emite por las tomas ANALOG 2CH OUT y no se emite ninguna señal por las tomas ANALOG 5.1CH FRONT L/R. (únicamente SCD-XA777ES)

*2 La señal de audio se emite por las tomas ANALOG 5.1CH FRONT L/R y no se emite ninguna señal por las tomas ANALOG 2CH OUT. (únicamente SCD-XA777ES)

- 4 Gire <<<AMS>>> hasta que aparezca el modo que desee en el visor.

- 5 Pulse <<<AMS>>>.

Nota

No es posible utilizar esta función cuando el reproductor esté en el modo de reproducción de CD o multicanal. Utilice esta función cuando el reproductor se encuentre en el modo de reproducción CD Super Audio de 2 canales, cuando la bandeja esté abierta o no haya ningún disco en el reproductor.

Selección del modo de reproducción multicanal

- 1 Pulse MENU.
- 2 Gire <<<AMS>>> hasta que "MCH SPK MODE" aparezca en el visor.

3 Pulse **◀◀ AMS ▶▶**.

El modo de reproducción aparecerá en el visor.

Modo de reproducción	Altavoces frontales	Altavoz central	Altavoces de sonido envolvente	Altavoz potenciador de graves
MCH Direct	Cada señal se emite directamente por cada altavoz.			
5 - Large + SW	Large	Large	Large	○
5 - Large	Large	Large	Large	—
5 - Small + SW	Small	Small	Small	○
FRT - Large + SW	Large	Small	Small	○
FRT - Large	Large	Small	Small	—
No - CNTR + SW	Large	—	Large	○
No - CNTR	Large	—	Large	—

Explicación de altavoz "Large (Grande)" o "Small (Pequeño)"

Un altavoz "Large" puede reproducir toda la riqueza de las frecuencias bajas. Cuando selecciona "Small" para los altavoces de sonido envolvente, las frecuencias bajas de dichos altavoces se reproducen por los altavoces frontales o (y) el altavoz potenciador de graves.

Durante el uso normal, seleccione "MCH Direct" o los ajustes que definen a todos los altavoces como "Large" (por ejemplo, "5 - Large + SW", "5 - Large", etc.). Si aparece ruido o la reproducción multicanal no es efectiva durante la reproducción de un CD Super Audio multicanal, cambie los ajustes de los altavoces afectados a "Small".

4 Gire **◀◀ AMS ▶▶** hasta que aparezca el modo que desee en el visor.

5 Pulse **◀◀ AMS ▶▶**.

Aparece el ajuste del balance de nivel de salida. Cuando ajuste el balance de nivel de salida, vaya al paso 4 de "Ajuste del balance de nivel de salida en el panel frontal del reproductor" en la página 24 o al paso 2 de "Ajuste del nivel de salida con el mando a distancia" en la página 25.

Para volver a la pantalla normal, pulse MENU.

Notas

- La función de gestión multicanal no tiene efecto cuando se selecciona "MCH Direct" (no es posible ajustar el balance de nivel de salida de cada altavoz).
- El ajuste de altavoz frontal se establece automáticamente en "Large" cuando se ajusta el altavoz potenciador de graves en "—".
- Al reproducir una pista que no contenga la señal LFE*, dicha señal no se emite por el altavoz potenciador de graves. Por tanto, cuando selecciona "MCH Direct", "5 - Large + SW" o "No - CNTR + SW" no se emitirá ninguna señal por el altavoz potenciador de graves. Sin embargo, cuando selecciona "5 - Small + SW" o "FRT - Large + SW" (al ajustar los altavoces en "Small"), las frecuencias graves se emitirán por el altavoz potenciador de graves.

* LFE: Potenciación de baja frecuencia (indicado como ".1 CH")

Ajuste del balance de nivel de salida de cada altavoz

Es posible ajustar los elementos siguientes mediante la función de gestión multicanal:

CNTR BALANCE

El balance de nivel de salida relativo entre los altavoces frontales (FRONT L/R) y el altavoz central (CENTER)

SURR BALANCE

El balance de nivel de salida relativo entre los altavoces frontales (FRONT L/R) y los altavoces de sonido envolvente (SURR L/R)

SW BALANCE

El balance de nivel de salida relativo entre los altavoces frontales (FRONT L/R) y el altavoz potenciador de graves (SUB WOOFER)

Nota

Algunos ajustes no funcionan dependiendo del modo de reproducción multicanal seleccionado.

Ajuste del balance de nivel de salida en el panel frontal del reproductor

Es posible ajustar el balance de nivel de salida de cada altavoz durante una reproducción. También puede ajustarlo mientras escucha el tono de prueba durante el modo de parada.

1 Pulse MENU.

2 Gire **◀◀ AMS ▶▶** hasta que "LEVEL ADJUST" aparezca en el visor.

3 Pulse **◀◀ AMS ▶▶**.

Durante la reproducción, vaya al paso 6.

4 Gire **◀◀ AMS ▶▶** hasta que "TONE ON" aparezca en el visor.

5 Pulse **◀◀ AMS ▶▶**.

El tono de prueba se emite en secuencia por los altavoces y el tipo de altavoz que emite dicho tono aparece en el visor.

6 Gire **◀◀ AMS ▶▶** hasta que aparezca en el visor el elemento que desee.

Seleccione el elemento "CNTR BALANCE", "SURR BALANCE" o "SW BALANCE".

Nota

Cuando ajuste el altavoz potenciador de graves en "—" en el modo de reproducción multicanal (página 23), "SW BALANCE" no aparecerá. De forma análoga, "CNTR BALANCE" o "SURR BALANCE" no aparecen cuando ajusta cada altavoz en "—".

7 Pulse **◀◀ AMS ▶▶**.

Aparece la pantalla de ajuste del balance.
 En el modo de parada, el tono de prueba se emite mediante el altavoz seleccionado.
 Ejemplo: Si selecciona "SURR BALANCE" durante el modo de parada, los altavoces frontales y los de sonido envolvente emitirán el tono de prueba.



8 Gire **◀◀ AMS ▶▶** para ajustar el nivel de salida.



9 Pulse **◀◀ AMS ▶▶**.

El reproductor vuelve al estado del paso 6.
 Repita los pasos 6 al 9 para realizar más ajustes.

10 Pulse MENU cuando haya finalizado el ajuste.

El visor vuelve a la indicación normal.

Ajuste del nivel de salida con el mando a distancia

Puede ajustar el nivel de salida de cada altavoz desde la posición de audición mediante el mando a distancia suministrado.

1 Pulse LEVEL ADJ durante la reproducción o en el modo de parada.

Durante la reproducción, vaya al paso 4.

2 Pulse **◀◀/▶▶** varias veces hasta que el visor muestre "TONE ON".

3 Pulse ENTER.

El tono de prueba se emite en secuencia por los altavoces y aparece en el visor el altavoz que emite el tono de prueba.

4 Pulse **◀◀/▶▶** varias veces hasta que el elemento deseado aparezca en el visor.

Seleccione el elemento "CNTR BALANCE", "SURR BALANCE" o "SW BALANCE".

Nota

Cuando ajuste el altavoz potenciador de graves en "—" en el modo de reproducción multicanal (página 23), "SW BALANCE" no aparecerá. De forma análoga, "CNTR BALANCE" o "SURR BALANCE" no aparecen cuando ajusta cada altavoz en "—".

5 Pulse ENTER.

Aparece la pantalla de ajuste del balance.
 En el modo de parada, el tono de prueba se emite mediante el altavoz seleccionado.
 Ejemplo: Si selecciona "SURR BALANCE" durante el modo de parada, los altavoces frontales y los de sonido envolvente emitirán el tono de prueba.

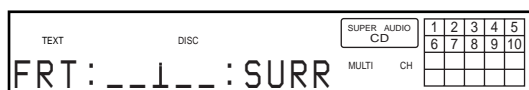

6 Pulse **◀◀/▶▶** varias veces para ajustar el nivel de salida.

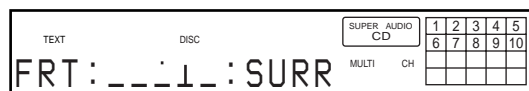

7 Pulse ENTER.

El reproductor vuelve al estado del paso 4.
 Repita los pasos 4 al 7 para realizar más ajustes.

8 Pulse LEVEL ADJ cuando haya finalizado el ajuste.

El visor vuelve a la indicación normal.

Nota

Si selecciona otro modo de reproducción que no sea "2CH Direct" o "MCH Direct" utilizando la función de administración Multicanal, la distribución de sonido de los altavoces cambiará, produciendo probablemente una disminución del volumen de sonido general. En este caso, ajuste el volumen con el control de volumen del amplificador conectado.

Nota sobre las tomas de salida ANALOG (sólo SCD-XA777ES)

Este reproductor está equipado con un sistema de conversión analógica/digital de alimentación triple y una función de gestión multicanal. Los ajustes de salida utilizables varían en función del modo que selecciona de la siguiente forma. Para más información, consulte el manual de instrucciones.

Fuente	Gestión multicanal	Tomas 2CH OUT	Tomas 5.1CH OUT	Toma PHONES
CD	No está disponible al reproducir CD	○	×	○
CD Super Audio	Direct	○	×	○
(2 canales)	2ch + SW	×	○	×
CD Super Audio	Direct	×	○	×
(multicanal)	Excepto Direct	×	○	×

Nota sobre la reproducción de 2 canales de CD Super Audio

Si selecciona "2ch + SW", la configuración de salida se convierte en una de 3 canales y el sonido de reproducción se emite desde las tomas 5.1 CH OUT. Por esta razón, no se emite ningún sonido desde las tomas 2 CH OUT o la toma PHONES (auriculares).

Información complementaria

En este capítulo se proporciona información complementaria que le será útil para entender y cuidar el reproductor de CD Super Audio.

Precauciones

Seguridad

- Precaución — El uso de instrumentos ópticos con este producto aumenta el riesgo para los ojos.
- Si cae algún objeto sólido o se vierte líquido dentro de la unidad, desenchufe el reproductor y haga que sea revisado por personal cualificado antes de utilizarlo de nuevo.
- El cable de alimentación de CA sólo debe cambiarse en un centro de servicio técnico cualificado.
- La unidad no estará desconectada de la fuente de alimentación de CA (toma de corriente) mientras esté conectada a la toma mural, aunque haya apagado la propia unidad.

Fuentes de energía

- Antes de utilizar el reproductor, compruebe que la tensión de alimentación es idéntica al suministro de alimentación local. La tensión se indica en la placa de identificación situada en la parte trasera del reproductor.
- El reproductor no se desconecta de la fuente de alimentación de CA (enchufe de pared) mientras esté conectado a la toma mural, incluso si el reproductor se encuentra apagado.
- Si no va a utilizar el reproductor durante mucho tiempo, asegúrese de desconectarlo de la toma mural. Para desconectar el cable de alimentación de CA (conductor de alimentación), tire del propio enchufe, nunca del cable.

Colocación

- Sitúe el reproductor en un lugar con ventilación adecuada para prevenir la acumulación de calor en su interior.
- No coloque el reproductor sobre una superficie mullida, como una alfombra, que pueda bloquear los orificios de ventilación de la parte inferior.
- No sitúe el reproductor en un lugar cercano a fuentes de calor, ni lo exponga a la luz directa del sol, polvo excesivo o vibraciones mecánicas.

Funcionamiento

- Si se traslada el reproductor directamente de un lugar frío a uno cálido, o se sitúa en una habitación muy húmeda, puede condensarse humedad en las lentes contenidas en el reproductor. Si esto ocurre, el reproductor puede no funcionar correctamente. En este caso, retire el disco y deje el reproductor encendido durante una hora aproximadamente hasta que se evapore la humedad.
- Durante la activación de la alimentación, puede oírse cierto ruido mientras el disco se carga en el reproductor de CD Super Audio. No es un fallo de funcionamiento.

Ajuste del volumen

- No aumente el volumen en exceso mientras escucha una parte con entradas de nivel muy bajo o sin señales de audio. En caso contrario, los altavoces pueden dañarse cuando se reproduzca la parte de nivel más alto.

Inserción de los discos

- Es posible que el reproductor emita un sonido mecánico o de transmisión, lo cual indica que se están ajustando automáticamente los mecanismos internos con arreglo al disco insertado.

También es posible que se oiga el sonido mecánico del reproductor si inserta un disco deformado.

Limpieza

- Limpie la unidad, el panel y los controles con un paño suave humedecido en una solución detergente poco concentrada. No utilice ningún tipo de estropajo o limpiador en polvo abrasivos, ni disolvente, como alcohol o bencina.

Transporte

- Asegúrese de retirar el disco de la bandeja.
- No olvide cerrar la bandeja de discos.

Si tiene alguna duda o le surge algún problema en relación al reproductor, póngase en contacto con el proveedor Sony más cercano.

Notas sobre los discos

Manejo de discos

- Para mantener limpio el disco, agárrelo por los bordes. No toque su superficie.
- No adhiera papel ni cinta sobre el disco.

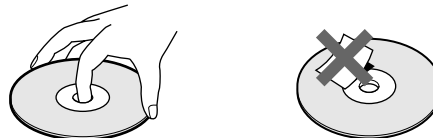

- Utilice solamente discos redondos. Si emplea discos con formas especiales (por ejemplo, con forma de estrella, de corazón o cuadrados, etc.), puede dañar el reproductor.
- No emplee discos con etiquetas adheridas, como discos usados o de alquiler.

Mantenimiento de discos

- No exponga el disco a la luz solar directa ni a fuentes de calor, como conductos de aire caliente.
- Después de la reproducción, guarde el disco en su caja. El disco podría dañarse si lo coloca sobre otro disco sin haberlo guardado en su caja.

Colocación de los discos en la bandeja

- Compruebe que coloca el disco correctamente de la bandeja. En caso contrario, el reproductor o el disco podría dañarse.

Limpieza

- Si el disco presenta huellas dactilares o polvo, es posible que la calidad de sonido sea inferior.
- Antes de realizar la reproducción, limpie el disco con un paño de limpieza. Hágalo desde el centro hacia los bordes.

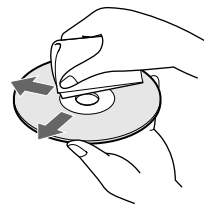

- Limpie el disco con un paño suave ligeramente humedecido con agua, y elimine la humedad con un paño seco.
- No utilice disolventes como bencina, diluyente, limpiadores para discos de vinilo o aerosoles antiestáticos.

Notas sobre la reproducción de discos CD-R/CD-RW

- Los discos grabados en unidades de CD-R/CD-RW pueden no reproducirse debido a arañazos, suciedad, condición de grabación o a las características de la unidad. Además, no es posible reproducir los discos que aún no se hayan finalizado al final de la grabación.

Solución de problemas

Si le surge cualquiera de las siguientes dificultades mientras emplea el reproductor, utilice esta guía de solución de problemas para eliminar el problema. Si éste persiste, consulte con el proveedor Sony más próximo.

Ausencia de sonido.

- ➔ Compruebe que el reproductor esté correctamente conectado.
- ➔ Asegúrese de que emplea el amplificador correctamente.
- ➔ Cuando utilice los auriculares, ajuste el volumen con PHONE LEVEL.

Ausencia de sonido de los conectores DIGITAL (CD) OUT.

- ➔ Las señales de audio del CD Super Audio no pueden enviarse mediante los conectores DIGITAL (CD) OUT.
- ➔ El modo de salida digital está en posición de desconexión. Establezca el modo digital en posición de conexión (ver página 22).

El disco no se reproduce.

- ➔ No hay ningún disco en el reproductor.
- ➔ Ha colocado el disco al revés en la bandeja.
- ➔ Coloque el disco en la bandeja con el lado de la etiqueta hacia arriba.
- ➔ El disco no está correctamente colocado. Vuelva a cargarlo.
- ➔ Limpie el disco (consulte la página 27).
- ➔ Se ha condensado humedad en el interior del reproductor. Extraiga el disco y deje el reproductor encendido durante una hora aproximadamente.
- ➔ Ha insertado un disco incompatible (consulte la página 13).

El mando a distancia no funciona.

- ➔ Elimine los obstáculos que haya entre el mando y el reproductor.
- ➔ Oriente el mando hacia el sensor de control remoto del reproductor.
- ➔ Si las pilas del mando disponen de poca energía, sustitúyalas por unas nuevas.

Si durante la reproducción del CD Super Audio de 2 canales no se percibe ningún sonido.

- ➔ Compruebe qué modo se ha seleccionado en la función de gestión multicanal del CD Super Audio (2 canales). Si el modo "2CH+ SW" se encuentra seleccionado, el sonido se emite desde las tomas 5.1 CH OUT. Para más información, consulte la página 23.

No se oye el sonido de la toma SUB WOOFER.

- ➔ Seleccione el modo de reproducción de forma que el altavoz potenciador de graves se ajuste en "O" (página 23).
- ➔ Al reproducir una pista que no contenga la señal LFE, la señal se emitirá por la toma SUB WOOFER sólo en el caso de seleccionar "5 - Small + SW" o "FRT - Large + SW" en el modo de reproducción multicanal (página 24).

Especificaciones

SCD-XA777ES

Al reproducir un CD Super Audio

Margen de frecuencias de reproducción	2 Hz a 100 kHz
Respuesta de frecuencia	2 Hz a 50 kHz (-3 dB)
Rango dinámico	108 dB o más
Índice de distorsión armónica total	0,0012 % o menos
Fluctuación y trémolo	Valor de límite medible ($\pm 0,001$ % W. PEAK) o menos

Al reproducir un CD

Respuesta de frecuencia	2 Hz a 20 kHz
Rango dinámico	100 dB o más
Índice de distorsión armónica total	0,0017 % o menos
Fluctuación y trémolo	Valor de límite medible ($\pm 0,001$ % W. PEAK) o menos

Conector de salida

	Tipo de toma	Nivel de salida	Impedancia de carga
ANALOG OUT	Tomas fonográficas	2 Vrms (a 50 kilohmios)	Superior a 10 kilohmios
DIGITAL (CD) OUT OPTICAL*	Conector cuadrado de salida óptica	-18 dBm	(Longitud de onda de emisión de luz: 660 nm)
DIGITAL (CD) OUT COAXIAL*	Conector de salida coaxial	0,5 Vp-p	75 ohmios
PHONES	Toma de fono estéreo	10 mW	32 ohmios

*Envía únicamente las señales de audio del CD

Generales

Laser	Laser semiconductor (SACD: $\lambda = 650$ nm) (CD: $\lambda = 780$ nm) Duración de la emisión: continua
--------------	--

Potencia de emisión del láser:

5,47 μ W a 650 nm

*Esta salida es el valor medido a una distancia de unos 200 mm de la superficie de la lente objetiva de la recogida óptica.

Requisitos de alimentación

230 V CA, 50/60 Hz

Consumo de energía	32 W
Dimensiones (an/al/prf)	430 \times 130 \times 380 mm partes salientes incluidas
Peso (aprox.)	16 kg

Accesorios suministrados

Consulte la página 4.

Diseño y especificaciones sujetos a cambios sin previo aviso.

SCD-XA333ES

Al reproducir un CD Super Audio

Margen de frecuencias de reproducción

2 Hz a 100 kHz

Respuesta de frecuencia 2 Hz a 50 kHz (-3 dB)

Rango dinámico 106 dB o más

Índice de distorsión armónica total

0,0015 % o menos

Fluctuación y trémolo

Valor de límite medible ($\pm 0,001$ % W. PEAK) o menos

Al reproducir un CD

Respuesta de frecuencia 2 Hz a 20 kHz

Rango dinámico 100 dB o más

Índice de distorsión armónica total

0,0018 % o menos

Fluctuación y trémolo

Valor de límite medible ($\pm 0,001$ % W. PEAK) o menos

Conector de salida

	Tipo de toma	Nivel de salida	Impedancia de carga
ANALOG OUT	Tomas fonográficas	2 Vrms (a 50 kHz)	Superior a 10 kilohmios
DIGITAL (CD) OUT OPTICAL*	Conector cuadrado de salida óptica	-18 dBm	(Longitud de onda de emisión de luz: 660 nm)
DIGITAL (CD) OUT COAXIAL*	Conector de salida coaxial	0,5 Vp-p	75 ohmios
PHONES	Toma de fono estéreo	10 mW	32 ohmios

*Envía únicamente las señales de audio del CD

Generales

Laser

Laser semiconductor (SACD: $\lambda = 650$ nm)
(CD: $\lambda = 780$ nm)
Duración de la emisión: continua

Potencia de emisión del láser:

5,47 μ W a 650 nm

*Esta salida es el valor medido a una distancia de unos 200 mm de la superficie de la lente objetiva de la recogida óptica.

Requisitos de alimentación

230 V CA, 50/60 Hz

Consumo de energía 27 W

Dimensiones (an/al/prf) 430 x 130 x 380 mm partes salientes incluidas

Peso (aprox.) 9,5 kg

Accesorios suministrados

Consulte la página 4.

Diseño y especificaciones sujetos a cambios sin previo aviso.

Índice alfabético

A

Accesorios 4

Amplificador (no suministrado) 5

AMS (Sensor de música automático) 14

ANALOG OUT

2 CH 6

5.1 CH 5

Área 13

B

Balance de nivel de salida 24

Búsqueda

A alta velocidad 18

Búsqueda por tiempo 19

Mediante índices 18

C

Cable

Conexión de audio 5

Digital coaxial 7

Digital óptico 7

Capa 12

CD Super Audio 12

CD Super Audio multicanal 13

Colocación de discos 14

Conexión

Alimentación 7

Componente de audio 5

D, E

DIGITAL (CD) OUT 7

F, G, H, I, J, K

Filtro digital 22

Función de gestión multicanal 23

L

Localización

mediante la función de índice (Búsqueda mediante índices) 18

mediante la introducción del número de la pista 18
mientras controla el sonido (Búsqueda) 18

observando la indicación de tiempo (Búsqueda a alta velocidad) 18

una pista específica 18

un punto determinado 18

Índice alfabético

M, N, O

- Mando a distancia 11
- Modo de reproducción
 - 2 canales 23
 - Multicanal 23

P, Q

- Pausa de reproducción 14
- Pilas 4

R, S

- Repetición
 - Reproducción A-B 20
 - Reproducción de todas las pistas 19
 - Reproducción de 1 pista 20
- Reproducción
 - discos 14
 - introduciendo el número de la pista 18
 - pistas en orden aleatorio 20
 - repetida 19
- Reproducción aleatoria 20
- Reproducción de programa
 - Cambio del contenido del programa 21
 - cómo crear programas 21
 - Comprobación del contenido del programa 21

T, U

- Texto 16
- TOC 13

V, W, X, Y, Z

- Visualización de información 12