

# FM/MW/LW Compact Disc Player

Operating Instructions \_\_\_\_\_ **GB**

Manual de instrucciones \_\_\_\_\_ **ES**

Bruksanvisning \_\_\_\_\_ **SE**

Manual de instruções \_\_\_\_\_ **PT**

Инструкция по эксплуатации \_\_\_\_\_ **RU**

For installation and connections, see the supplied installation/connections manual.

Para obtener información sobre la instalación y las conexiones, consulte el manual de instalación/conexiones suministrado.

Vi hänvisar till det medföljande häftet angående montering/anslutningar.

Para a instalação e as ligações, consulte o manual de instalação/ligações fornecido.

Перед установкой и подсоединениями прочитайте прилагаемую инструкцию по установке и подсоединению.



*CDX-C5000RX*    *CDX-C5000RV*  
*CDX-C5000R*    *CDX-C4900R*

## Welcome !

Thank you for purchasing the Sony Compact Disc Player. This unit lets you enjoy a variety of features using the following controller accessories:

### Optional accessories

- Rotary commander RM-X4S
- Card remote commander RM-X91

In addition to the CD playback and radio operations, you can expand your system by connecting optional CD/MD units\*<sup>1</sup>. When you operate this unit or a connected optional CD unit with the CD TEXT function, the CD TEXT information will appear in the display when you playback a CD TEXT disc\*<sup>2</sup>.

\*<sup>1</sup> You can connect MD changers, CD changers, MD players, or CD players.

\*<sup>2</sup> A CD TEXT disc is an audio CD that includes information such as the disc name, artist name and track names.  
This information is recorded on the disc.

## Precautions



CLASS 1  
LASER PRODUCT

This label is located on the bottom of the chassis.



CAUTION—INVISIBLE LASER RADIATION WHEN OPEN  
DO NOT STARE INTO BEAM OR  
VIEW DIRECTLY WITH OPTICAL INSTRUMENTS

This label is located on the drive unit's internal chassis.

- If your car was parked in direct sunlight resulting in a considerable rise in temperature inside the car, allow the unit to cool off before operating it.
- If no power is being supplied to the unit, check the connections first. If everything is in order, check the fuse.
- If your car is equipped with a power aerial, it will extend automatically while the unit is operating.

If you have any questions or problems concerning your unit that are not covered in this manual, please consult your nearest Sony dealer.

### Moisture Condensation

On a rainy day or in a very damp area, moisture may condense on the lenses inside the unit. Should this occur, the unit will not operate properly. In such a case, remove the disc and wait for about an hour until the moisture has evaporated.

### To maintain high quality sound

If you have drink holders near your audio equipment, be careful not to splash juice or other soft drinks onto the unit and CD. Sugary residues on the unit or CD may contaminate the lenses inside the unit, reduce the sound quality, or prevent sound reproduction altogether.

## Notes on CDs

A dirty or defective disc may cause sound dropouts while playing. To enjoy optimum sound, handle the disc as follows. Handle the disc by its edge. To keep the disc clean, do not touch the surface.



Do not stick paper or tape on the disc.

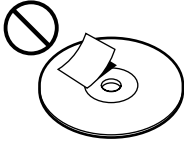

Do not expose the discs to direct sunlight or heat sources such as hot air-ducts, or leave them in a car parked in direct sunlight where there can be a considerable rise in temperature inside the car.



Before playing, clean the discs with an optional cleaning cloth. Wipe each disc from the center out.



Do not use solvents such as benzene, thinner, commercially available cleaners, or antistatic spray intended for analog discs.

## Notes on discs

If you use the discs explained below, the sticky residue can cause the CD to stop spinning and may cause malfunction or ruin your discs.

Do not use second-hand or rental CDs that have a sticky residue on the surface (for example, from peeled-off stickers or from ink, or glue leaking from under the stickers).

There are paste residue.  
Ink is sticky.



Do not use rental CDs with old labels that are beginning to peel off.

Stickers that are beginning to peel away, leaving a sticky residue.



Do not use your CDs with labels or stickers attached.

Labels are attached.

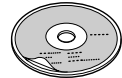

## Notes on CD-R discs

- You can play CD-Rs (recordable CDs) on this unit. However depending on the conditions of the recording equipment or the CD-R disc itself, some CD-Rs cannot be played on this unit.
- You cannot play a CD-R that is not finalized (Finalization is necessary for a recorded CD-R disc to be played on the audio CD player).
- You cannot play CD-RWs (rewritable CDs) on this player.

## When you play 8 cm (3 in.) CDs

Use the optional Sony compact disc single adaptor (CSA-8) to protect the CD player from damage.

# Table of Contents

Location of controls .....	5
<b>Getting Started</b>	
Resetting the unit .....	7
Detaching the front panel .....	7
Turning the unit on/off .....	8
How to use the menu .....	8
Setting the clock .....	8

## CD Player

### CD/MD Unit (optional)

Listening to a CD .....	9
Playing tracks repeatedly	
— Repeat Play .....	11
Playing tracks in random order	
— Shuffle Play .....	11
Labelling a CD	
— Disc Memo* .....	12
Locating a disc by name	
— List-up* .....	13
Selecting specific tracks for playback	
— Bank* .....	14

\* Functions available with optional CD/MD unit

## Radio

Memorising stations automatically	
— Best Tuning Memory (BTM) .....	15
Memorising only the desired stations .....	15
Receiving the memorised stations .....	16

## RDS

Overview of the RDS function .....	17
Displaying the station name .....	17
Retuning the same programme automatically	
— Alternative Frequencies (AF) .....	17
Listening to traffic announcements .....	18
Presetting the RDS stations with	
the AF and TA data .....	19
Locating a station by programme type .....	20
Setting the clock automatically .....	21

## Other Functions

Labelling the rotary commander (optional) ...	21
Using the rotary commander (optional) .....	22
Adjusting the sound characteristics .....	23
Attenuating the sound .....	24
Changing the sound and display settings .....	24
Boosting the bass sound	
— D-bass .....	25

## Additional Information

Maintenance .....	25
Dismounting the unit .....	26
Specifications .....	27
Troubleshooting guide .....	28

# Location of controls

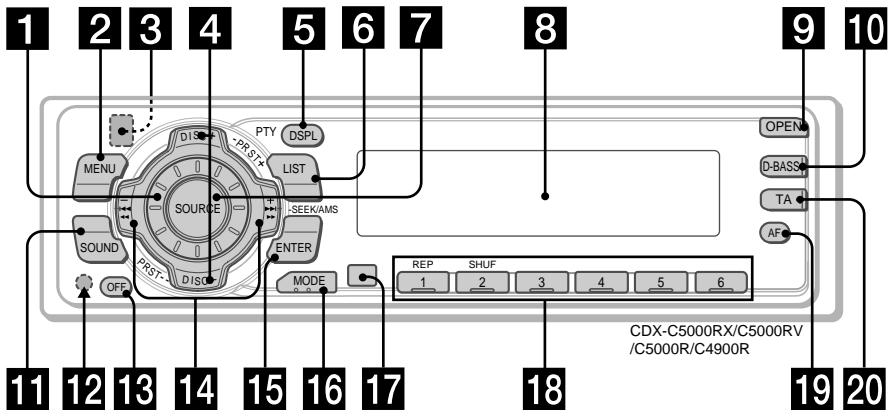

Refer to the pages listed for details.

- 1** Volume control dial 19
- 2** MENU button 8, 10, 12, 13, 14, 15, 16, 18, 19, 21, 24
- 3** ▲ (eject) button (located on the front side of the unit behind the front panel) 9
- 4** DISC/PRST +/- (cursor up/down) buttons 8, 10, 12, 13, 14, 15, 16, 18, 19, 20, 21, 24  
 During CD/MD playback:  
 Disc change 10, 13  
 During radio reception:  
 Preset stations select 16
- 5** DSPL/PTY (display mode change/ programme type) button 9, 10, 12, 17, 20
- 6** LIST button 12  
 List-up 13
- 7** SOURCE (TUNER/CD) button 8, 9, 10, 13, 15, 16, 19
- 8** Display window
- 9** OPEN button 7, 9, 26
- 10** D-BASS button 25
- 11** SOUND button 23
- 12** Reset button (located on the front side of the unit behind the front panel) 7
- 13** OFF button\* 7, 8, 9
- 14** SEEK/AMS -/+ (cursor left/right) buttons 8, 10, 12, 14, 15, 16, 18, 19, 21, 23, 24  
 Automatic Music Sensor 10, 14  
 Manual Search 10  
 Seek 15, 16, 18
- 15** ENTER button 8, 10, 12, 13, 14, 15, 16, 18, 19, 20, 21, 24
- 16** MODE button 19  
 During CD or MD playback:  
 CD/MD unit select 9, 13  
 During radio reception:  
 BAND select 15, 16
- 17** Receptor for the card remote commander
- 18** Number buttons  
 During radio reception:  
 Preset number select 15, 16, 18, 19  
 During CD/MD playback:  
 ① REP 11  
 ② SHUF 11
- 19** AF button 17, 18, 19
- 20** TA button 18, 19

\* **Warning when installing in a car without ACC (accessory) position on the ignition key switch**  
 Be sure to press (OFF) on the unit for two seconds to turn off the clock display after turning off the engine.  
 When you press (OFF) only momentarily, the clock display does not turn off and this causes battery wear.

# Location of controls

## Card remote commander RM-X91 (optional)

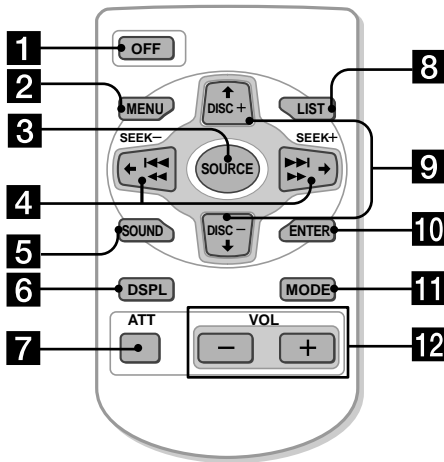

The corresponding buttons of the card remote commander control the same functions as those on this unit.

- 1 OFF button
- 2 MENU button
- 3 SOURCE button
- 4 SEEK/AMS buttons
- 5 SOUND button
- 6 DSPL (DSPL/PTY) button
- 7 ATT button
- 8 LIST button
- 9 DISC/PRST buttons
- 10 ENTER button
- 11 MODE button
- 12 VOL buttons

### Notes

- A unit turned off by pressing (OFF) for two seconds cannot be operated with the card remote commander unless (SOURCE) on the unit is pressed, or a disc is inserted to activate the unit first.
- Do not leave the card remote commander where it can be exposed to direct sunlight such as on a dashboard or the steering wheel, etc. The card remote commander may be deformed by the heat.
- The unit may not operate properly with the card remote commander in direct sunlight. In such a case, hold the card remote commander close to the unit's receptor.

### Replacing the lithium battery

When the battery becomes weak, the range of the card remote commander becomes shorter. Replace the battery with a new CR2025 lithium battery.

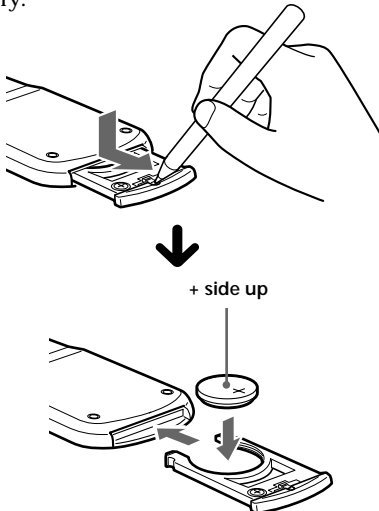

### Notes on lithium battery

- Keep the lithium battery out of the reach of children. Should the battery be swallowed, immediately consult a doctor.
- Wipe the battery with a dry cloth to assure a good contact.
- Be sure to observe the correct polarity when installing the battery.
- Do not hold the battery with metallic tweezers, otherwise a short-circuit may occur.

### WARNING

Battery may explode if mistreated. Do not recharge, disassemble, or dispose of in fire.

# Getting Started

## Attaching the front panel

Place the hole (A) in the front panel onto the spindle (B) on the unit as illustrated, then push the left side in.

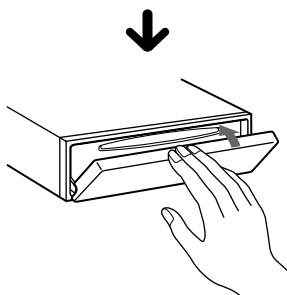
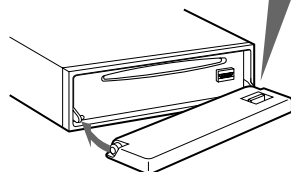
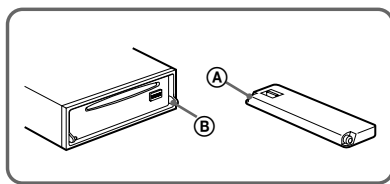

## Resetting the unit

Before operating the unit for the first time or after replacing the car battery, you must reset the unit.

Remove the front panel and press the reset button with a pointed object, such as a ball-point pen.

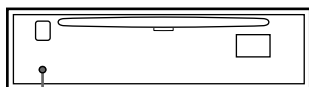

Reset button

### Note

Pressing the reset button will erase the clock setting and some memorised functions.

## Detaching the front panel

You can detach the front panel of this unit to protect the unit from being stolen.

1 Press (OFF).

2 Press (OPEN), then slide the front panel to the right side, and pull out the left side of the front panel.

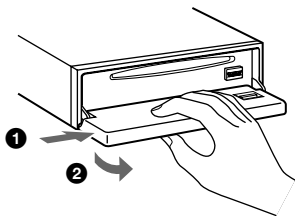

### Notes

- Do not put anything on the inner surface of the front panel.
- Be sure not to drop the panel when detaching it from the unit.
- If you detach the panel while the unit is still turned on, the power will turn off automatically to prevent the speakers from being damaged.
- When carrying the front panel with you, use the supplied front panel case.

### Notes

- Be careful not to attach the front panel upside down.
- Do not press the front panel too hard against the unit when attaching it.
- Do not press too hard or put excessive pressure on the display window of the front panel.
- Do not expose the front panel to direct sunlight or heat sources such as hot air ducts, and do not leave it in a humid place. Never leave it on the dashboard of a car parked in direct sunlight or where there may be a considerable rise in temperature.

## Caution alarm

If you turn the ignition key switch to the OFF position without removing the front panel, the caution alarm will beep for a few seconds. If you connect an optional power amplifier and do not use the built-in amplifier, the beep sound will be deactivated.

## Turning the unit on/off

### Turning on the unit

Press **(SOURCE)** or insert a CD in the unit. For details on operation, refer to page 9 (CD/MD) and page 15 (radio).

### Turning off the unit

Press **(OFF)** to stop CD/MD playback or radio reception (the key illumination and display remains on).

Press **(OFF)** for two seconds to completely turn the unit off.

#### Note

If your car has no ACC position on the ignition key switch, be sure to turn the unit off by pressing **(OFF)** for two seconds to avoid car battery wear.

## How to use the menu

This unit is operated by selecting items from a menu.

To select, first enter the menu mode and choose up/down ((+)/(-) of **(DISC/PRST)**), or choose left/right ((-)/(+) of **(SEEK/AMS)**).

**(DISC/PRST)**



(+): to select upwards

(-): to select downwards

**(SEEK/AMS)**

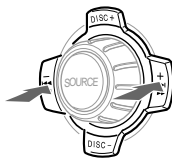

(-): to select leftwards

(+): to select rightwards

#### Note

In Menu mode the "▲" in the left of the display indicates the selectable buttons of **(DISC/PRST)** and **(SEEK/AMS)**.

## Setting the clock

The clock uses a 24-hour digital indication.

Example: To set the clock to 10:08

- 1 Press **(MENU)**, then press either side of **(DISC/PRST)** repeatedly until "CLOCK" appears.

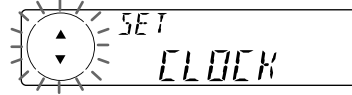

- 1 Press **(ENTER)**.



The hour indication flashes.

- 2 Press either side of **(DISC/PRST)** to set the hour.

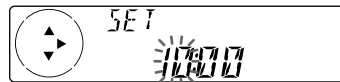

- 3 Press the (+) side of **(SEEK/AMS)**.

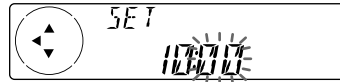

The minute indication flashes.

- 4 Press either side of **(DISC/PRST)** to set the minute.



- 2 Press **(ENTER)**.

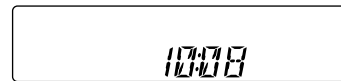

The clock starts.

After the clock setting is completed, the display returns to normal play mode.

#### Tip

You can set the clock automatically with the RDS feature (see page 17).

#### Note

When the D.INFO mode is set to ON, the time is always displayed, provided that the M.DSPL is set to OFF (page 24).



# CD Player CD/MD Unit (optional)

In addition to playing a CD with this unit alone, you can also control external CD/MD units.

If you connect an optional CD unit with the CD TEXT function, the CD TEXT information will appear in the display when you play a CD TEXT disc.

## Listening to a CD

(with this unit only)

- 1 Press **(OPEN)** and insert the CD.

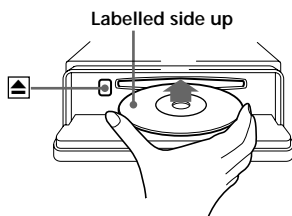

- 2 Close the front panel.  
Playback starts automatically.

If a CD is already inserted, press **(SOURCE)** repeatedly until "CD" appears to start playback.

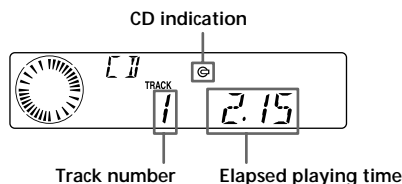

## When the last track on the CD is over

The track number indication returns to "1," and playback restarts from the first track of the CD.

To	Press
Stop playback	<b>(OFF)</b>
Eject the CD	<b>(OPEN)</b> then <b>▲</b>

## Playing a CD or MD (with an optional CD/MD unit)

- 1 Press **(SOURCE)** repeatedly to select "CD" or "MD."
- 2 Press **(MODE)** until the desired unit appears.  
CD/MD playback starts.

All the discs in the current CD/MD unit is played from the top.

## Changing the display item

Each time you press **(DSPL/PTY)** during MD, CD, or CD TEXT disc playback, the item changes as follows:

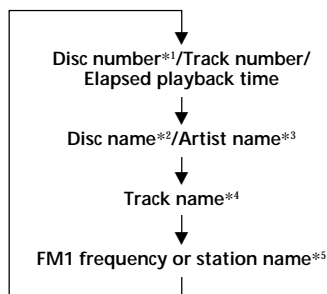

- \*1 While an optional CD/MD unit is connected.
- \*2 If you have not labelled the CD or CD TEXT disc ("Labelling a CD" on page 12), or if there is no disc name prerecorded on the MD, "DISC" and "NO NAME" appear in the display.
- \*3 If you play a CD TEXT disc, the artist name appears in the display after the disc name. (Only for CD TEXT discs with the artist name.)
- \*4 If the track name of a CD TEXT disc or MD is not prerecorded, "TRACK" and "NO NAME" appear in the display.
- \*5 While the AF/TA function is activated.

After you select the desired item, the display will automatically change to the Motion Display mode after a few seconds.

In the Motion Display mode, all the items are scrolled in the display one by one in order.

**Note**

If you use personalised labels, they will always take priority over the original CD TEXT information when such information is displayed.

**Tip**

The Motion Display mode can be turned off. (See "Changing the sound and display settings" on page 24.)

## Automatically scrolling a disc name

### — Auto Scroll

If the disc name, artist name, or track name on an MD or a CD TEXT disc exceeds 8 characters and the Auto Scroll function is on, information automatically scrolls across the display as follows:

- The disc name appears when the disc has changed (if the disc name is selected as the display item).
- The track name appears when the track has changed (if the track name is selected as the display item).
- The disc or track name appears depending on the setting when you press (SOURCE) to select an MD or CD TEXT disc.

If you press (DSPL/PTY) to change the display item, the disc or track name of the MD or CD TEXT disc is scrolled automatically whether you set the function on or off.

- 1 During playback, press (MENU).
- 2 Press either side of (DISC/PRST) repeatedly until "A.SCRL-OFF" appears.
- 3 Press the (+) side of (SEEK/AMS) to select "A.SCRL-ON."
- 4 Press (ENTER).

To cancel Auto Scroll, select "A.SCRL-OFF" in step 3.

**Note**

For some CD TEXT discs with very many characters, the following cases may happen:

- Some of the characters are not displayed.
- Auto Scroll does not work.

## Locating a specific track

### — Automatic Music Sensor (AMS)

During playback, press either side of (SEEK/AMS) momentarily for each track you want to skip.

To locate preceding tracks

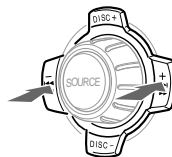

To locate succeeding tracks

## Locating a specific point in a track

### — Manual Search

During playback, press and hold either side of (SEEK/AMS). Release when you have found the desired point.

To search backward

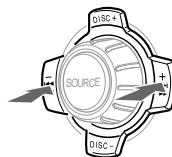

To search forward

**Note**

If "....." or "....." appears in the display, you have reached the beginning or the end of the disc and you cannot go any further.

## Locating a disc

### — Disc Selection

When an optional CD/MD unit is connected, press either side of (DISC/PRST) to select the desired disc. The desired disc in the current optional CD/MD unit begins playback.

## Playing tracks repeatedly

### — Repeat Play

The CD in the main unit will automatically repeat itself when it reaches the end. As repeat play, you can select:

- REP-1 — to repeat a track.
- REP-2 — to repeat a disc in the optional CD/MD unit.

During playback, press ① (REP) repeatedly until the desired setting appears in the display.



\* "REP-2" is only available when you connect one or more optional CD units, or when you connect two or more optional MD units.

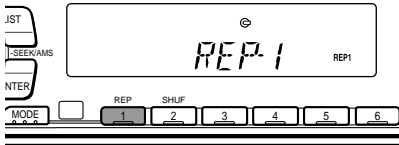

Repeat Play starts.

To return to normal play mode, select "REP-OFF."

## Playing tracks in random order

### — Shuffle Play

You can select:

- SHUF-1 — to play the tracks on the current disc in random order.
- SHUF-2 — to play the tracks in the current optional CD/MD unit in random order.
- SHUF-ALL — to play all the tracks in all the optional CD/MD units in random order.

During playback, press ② (SHUF) repeatedly until the desired setting appears in the display.

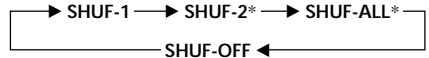

\* "SHUF-2" and "SHUF-ALL" are only available when you connect one or more optional CD units, or when you connect two or more optional MD units.

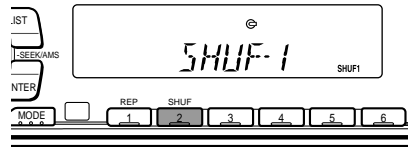

Shuffle Play starts.

To return to normal play mode, select "SHUF-OFF."

# Labelling a CD — Disc Memo (For a CD unit with the CUSTOM FILE function)

You can label each disc with a personalised name. You can enter up to 8 characters for a disc. If you label a CD, you can locate the disc by name (page 13) and select the specific tracks for playback (page 14).

**1** Start playing the disc you want to label.

**2** Press **(MENU)**, then press either side of **(DISC/PRST)** repeatedly until "NAME EDIT" appears.

**3** Press **(ENTER)**.

Name edit mode

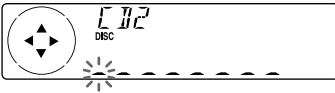

The unit will repeat the disc during the labelling procedure.

**4** Enter the characters.

- 1** Press the (+) side of **(DISC/PRST)** repeatedly to select the desired characters.  
 (A → B → C → ... Z → 0 → 1 → 2 → ... 9 → + → - → \* → / → \ → > → < → . → \_)

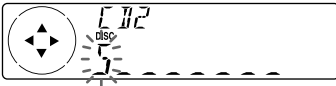

If you press the (-) side of **(DISC/PRST)** repeatedly, the characters will appear in reverse order.

If you want to put a blank space between characters, select "\_" (under-bar).

- 2** Press the (+) side of **(SEEK/AMS)** after locating the desired character. The next character flashes.

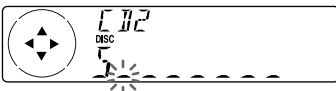

If you press the (-) side of **(SEEK/AMS)**, the previous character flashes.

- 3** Repeat steps **1** and **2** to enter the entire name.

**5** To return to normal CD play mode, press **(ENTER)**.

## Tips

- To erase or correct a name, enter "\_" (under-bar) for each character.
- There is another way to start labelling a CD. Press **(LIST)** for two seconds instead of steps 2 and 3. You can also complete the operation by pressing **(LIST)** for two seconds instead of step 5.
- You can label CDs on a unit without the CUSTOM FILE function if that unit is connected along with a CD unit that has the function. The disc name will be stored in the memory of the CD unit with the CUSTOM FILE function.

## Displaying the disc memo

Press **(DSPL/PTY)** during CD or CD TEXT disc playback.



Each time you press **(DSPL/PTY)** during CD or CD TEXT disc playback, the item changes as follows:

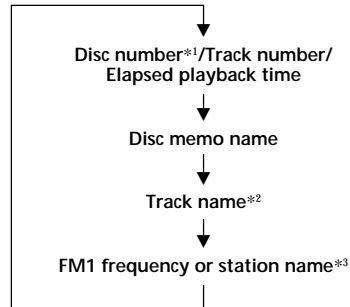

\*1 While an optional CD unit is connected.

\*2 If you connect an optional CD unit with the CD TEXT function, the CD TEXT information will appear in the display when you play a CD TEXT disc.

\*3 While the AF/TA function is activated.

## Erasing the disc memo

- 1 Press **(SOURCE)** repeatedly to select "CD."
- 2 Press **(MODE)** repeatedly to select the CD unit with the CUSTOM FILE function.
- 3 Press **(MENU)**, then press either side of **(DISC/PRST)** repeatedly until "NAME DEL" appears.
- 4 Press **(ENTER)**.
- 5 Press either side of **(DISC/PRST)** repeatedly to select the disc name you want to erase.
- 6 Press **(ENTER)** for two seconds. The name is erased. Repeat steps 5 and 6 if you want to erase other names.
- 7 Press **(MENU)** twice. The unit returns to normal CD play mode.

### Notes

- To erase the disc memo, play a CD on the CD unit in which the disc memo you want to erase is stored.
- When a personalised label for a CD TEXT disc is erased, the original CD TEXT information will appear on the display.

## Locating a disc by name

— List-up (For a CD unit with the CD TEXT function/CUSTOM FILE function, or an MD unit)

You can use this function for discs that have been assigned custom names or for CD TEXT discs.

You can locate the disc by

- its custom name: when you assign a name for a CD or an MD using a CD unit with the CUSTOM FILE function or an MD unit. (For information on disc names, see "Labelling a CD" on page 12).
- the CD TEXT information: when you play a CD TEXT disc on a CD unit with the CD TEXT function.

- 1 Press **(LIST)**. The name assigned to the current disc appears in the display.

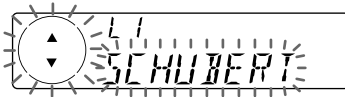

When you assign a disc memo name to a CD TEXT disc, it takes priority over the original CD TEXT information.

- 2 Press either side of **(DISC/PRST)** repeatedly until you find the desired disc.
- 3 Press **(ENTER)** to play the disc.

### Notes

- When using the card remote commander, press **(LIST)** to return to normal play mode. When operating just by the unit's button, the display returns to normal play mode after 5 seconds.
- The track names are not displayed during MD or CD TEXT disc playback.
- If there are no discs in the CD/MD unit, "NO DISC" appears in the display.
- If a disc has not been assigned a custom name, "\*\*\*\*\*" appears on the display.
- Some letters cannot be displayed during MD or CD TEXT disc playback.
- If the disc information has not been read yet by the unit, "NOT READ" is displayed.

# Selecting specific tracks for playback

— Bank

(For a CD unit with the custom file function)

If you label the disc, you can set the unit to skip or play the tracks of your choice.

- 1 Start playing the disc you want to label.
- 2 Press **(MENU)**, then press either side of **(DISC/PRST)** repeatedly until "BANK SEL" appears.

- 3 Press **(ENTER)**.

Bank edit mode



- 4 Label the tracks.
  - 1 Press either side of **(SEEK/AMS)** repeatedly to select the track you want to label.
  - 2 Press **(ENTER)** repeatedly to select "PLAY" or "SKIP."
- 5 Repeat step 4 to set "PLAY" or "SKIP" for all the tracks.
- 6 Press **(MENU)** twice.  
The unit returns to normal CD play mode.

## Notes

- You can set "PLAY" and "SKIP" for up to 24 tracks.
- You cannot set "SKIP" for all the tracks on a CD.

## Playing specific tracks only

You can select:

- "BANK-ON" — to play the tracks with the "PLAY" setting.
- "BANK-INV" (Inverse) — to play the tracks with the "SKIP" setting.

- 1 During playback, press **(MENU)**, then press either side of **(DISC/PRST)** repeatedly until "BANK-ON", "BANK-INV", or "BANK-OFF" appears.

- 2 Press the (+) side of **(SEEK/AMS)** repeatedly until the desired setting appears.

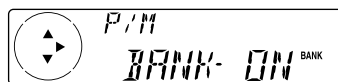
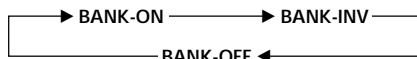

- 3 Press **(ENTER)**.  
Playback starts from the track following the current one.

To return to normal play mode, select "BANK-OFF" in step 2.

# Radio

## Memorising stations automatically

— Best Tuning Memory (BTM)

The unit selects the stations with the strongest signals and memorises them in the order of their frequencies. You can store up to 6 stations on each band (FM1, FM2, FM3, MW, and LW).

### Caution

When tuning in stations while driving, use Best Tuning Memory to prevent accidents.

- 1 Press **(SOURCE)** repeatedly to select the tuner.  
Each time you press **(SOURCE)**, the source changes as follows:

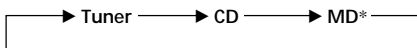

\* If the corresponding optional equipment is not connected, this item will not appear.

- 2 Press **(MODE)** repeatedly to select the band.

Each time you press **(MODE)**, the band changes as follows:



- 3 Press **(MENU)**, then press either side of **(DISC/PRST)** repeatedly until "BTM" appears.

- 4 Press **(ENTER)**.

The unit stores stations in the order of their frequencies on the number buttons.

A beep sounds when the setting is stored.

### Notes

- The unit does not store stations with weak signals. If only a few stations can be received, some number buttons will retain their former setting.
- When a number is indicated in the display, the unit starts storing stations from the one currently displayed.
- If a CD is not in the unit, only the tuner band appears even if you press **(SOURCE)**.

## Memorising only the desired stations

You can preset up to 18 FM stations (6 each for FM1, FM2, and FM3), up to 6 MW stations, and up to 6 LW stations in the order of your choice.

- 1 Press **(SOURCE)** repeatedly to select the tuner.
- 2 Press **(MODE)** repeatedly to select the band.
- 3 Press either side of **(SEEK/AMS)** to tune in the station that you want to store on the number button.
- 4 Press the desired number button (**1** to **6**) for two seconds until "MEM" appears.  
The number button indication appears in the display.

### Note

If you try to store another station on the same number button, the previously stored station will be erased.

## Receiving the memorised stations

- 1 Press **(SOURCE)** repeatedly to select the tuner.
- 2 Press **(MODE)** repeatedly to select the band.
- 3 Press the number button (**(1)** to **(6)**) on which the desired station is stored.

### Tip

Press either side of **(DISC/PRST)** to receive the stations in the order they are stored in the memory (Preset Search Function).

## If you cannot tune in a preset station

Press either side of **(SEEK/AMS)** to search for the station (automatic tuning). Scanning stops when the unit receives a station. Press either side of **(SEEK/AMS)** repeatedly until the desired station is received.

### Note

If the automatic tuning stops too frequently, press **(MENU)**, then press either side of **(DISC/PRST)** repeatedly until "LOCAL" (local seek mode) is displayed. Then press the (+) side of **(SEEK/AMS)** to select "LOCAL-ON." Press **(ENTER)**. Only the stations with relatively strong signals will be tuned in.

### Tips

- When you select the "LOCAL-ON" setting, "L.SEEK" appears while the unit is searching for a station.
- If you know the frequency of the station you want to listen to, press and hold either side of **(SEEK/AMS)** until the desired frequency appears (manual tuning).

## If FM stereo reception is poor

— Monaural Mode

- 1 During radio reception, press **(MENU)**, then press either side of **(DISC/PRST)** repeatedly until "MONO-OFF" appears.
- 2 Press the (+) side of **(SEEK/AMS)** until "MONO-ON" appears. The sound improves, but becomes monaural ("ST" disappears).
- 3 Press **(ENTER)**.

To return to normal mode, select "MONO-OFF" in step 2.



# RDS

## Overview of the RDS function

Radio Data System (RDS) is a broadcasting service that allows FM stations to send additional digital information along with the regular radio programme signal. Your car stereo offers you a variety of services. Here are just a few: retuning the same programme automatically, listening to traffic announcements, and locating a station by programme type.

### Notes

- Depending on the country or region, not all of the RDS functions are available.
- RDS may not work properly if the signal strength is weak or if the station you are tuned to is not transmitting RDS data.

## Displaying the station name

The name of the current station lights up in the display.

Select an FM station (page 16).

When you tune in an FM station that transmits RDS data, the station name appears in the display.

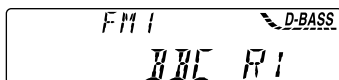

### Note

The “\*” indication means that an RDS station is being received.

## Changing the displayed item

Each time you press (DSPL/PTY), the item changes as follows:

Station Name (Frequency) ↔ PTY data

After you select the desired item, the display will automatically change to the Motion Display mode after a few seconds.

In the Motion Display mode, all the items are scrolled in the display one by one in order.

### Tip

The Motion Display mode can be turned off. (See “Changing the sound and display settings” on page 24.)

### Note

“NO NAME” appears if the received station does not transmit RDS data.

## Retuning the same programme automatically

### — Alternative Frequencies (AF)

The Alternative Frequencies (AF) function automatically selects and retunes the station with the strongest signal in a network. By using this function, you can continuously listen to the same programme during a long-distance drive without having to retune the station manually.

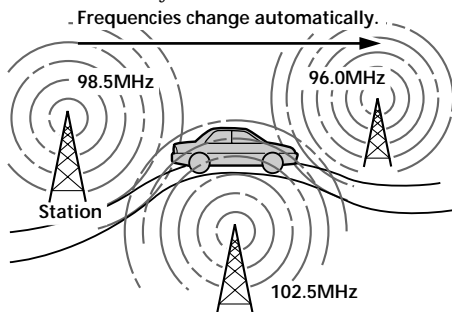

1 Select an FM station (page 16).

2 Press (AF) repeatedly until “AF-ON” appears.

The unit starts searching for an alternative station with a stronger signal in the same network.

## Notes

- When there is no alternative station in the area and you do not need to search for an alternative station, turn the AF function off by pressing **AF** repeatedly until "AF-OFF" appears.
- When "NO AF" and the station name flash alternately, it means that the unit cannot find an alternative station in the network.
- If the station name starts flashing after selecting a station with the AF function on, this indicates that no alternative frequency is available. Press either side of **SEEK/AMS** while the station name is flashing (within eight seconds). The unit starts searching for another frequency with the same PI (Programme Identification) data ("PI SEEK" appears and no sound is heard). If the unit cannot find another frequency, "NO PI" appears, and the unit returns to the previously selected frequency.

## Listening to a regional programme

The "REG-ON" (regional on) function lets you stay tuned to a regional programme without being switched to another regional station. (Note that you must turn the AF function on.) The unit is factory preset to "REG-ON," but if you want to turn off the function, do the following.

- 1 During radio reception, press **MENU**, then press either side of **DISC/PRST** repeatedly until "REG" appears.
- 2 Press the (+) side of **SEEK/AMS** until "REG-OFF" appears.
- 3 Press **ENTER**.  
Note that selecting "REG-OFF" might cause the unit to switch to another regional station within the same network.

To return to regional on, select "REG-ON" in step 2.

### Note

This function does not work in the United Kingdom and in some other areas.

## Local link function (United Kingdom only)

The Local Link function lets you select other local stations in the area, even if they are not stored on your number buttons.

- 1 Press a number button that has a local station stored on it.
- 2 Within five seconds, press the number button of the local station again.
- 3 Repeat this procedure until the desired local station is received.

---

## Listening to traffic announcements

The Traffic Announcement (TA) and Traffic Programme (TP) data lets you automatically tune in an FM station that is broadcasting traffic announcements even if you are listening to other programme sources.

Press **TA** repeatedly until "TA-ON" appears.

The unit starts searching for traffic information stations. "TP" appears in the display when the unit finds a station broadcasting traffic announcements. When the traffic announcement starts, "TA" flashes. The flashing stops when the traffic announcement is over.

### Tip

If the traffic announcement starts while you are listening to another programme source, the unit automatically switches to the announcement and goes back to the original source when the announcement is over.

### Notes

- "NO TP" flashes for five seconds if the received station does not broadcast traffic announcements. Then, the unit starts searching for a station that broadcasts it.
- When "EON" appears with "TP" in the display, the current station makes use of broadcast traffic announcement of other stations in the same network.

### To cancel the current traffic announcement

Press **(TA)**, **(SOURCE)** or **(MODE)**.

To cancel all traffic announcements, turn off the function by pressing **(TA)** until "TA-OFF" appears.

### Presetting the volume of traffic announcements

You can preset the volume level of the traffic announcements beforehand so you won't miss the announcement. When a traffic announcement starts, the volume will be automatically adjusted to the preset level.

- 1 Turn the volume control dial to adjust the desired volume level.
- 2 Press **(TA)** for two seconds. "TA" appears and the setting is stored.

### Receiving emergency announcements

If an emergency announcement comes in while you are listening to the radio, the programme will be automatically switched to it. If you are listening to a source other than the radio, the emergency announcements will be heard if you set AF or TA to ON. The unit will then automatically switch to these announcements no matter which source you are listening to at the time.

## Presetting the RDS stations with the AF and TA data

When you preset RDS stations, the unit stores each station's data as well as its frequency, so you don't have to turn on the AF or TA function every time you tune in the preset station. You can select a different setting (AF, TA, or both) for individual preset stations, or the same setting for all preset stations.

### Presetting the same setting for all preset stations

- 1 Select an FM band (page 15).
- 2 Press **(AF)** and/or **(TA)** to select "AF-ON" and/or "TA-ON."  
Note that selecting "AF-OFF" or "TA-OFF" stores not only RDS stations, but also non-RDS stations.
- 3 Press **(MENU)**, then press either side of **(DISC/PRST)** repeatedly until "BTM" appears.
- 4 Press the (+) side of **(SEEK/AMS)** until "BTM" flashes.
- 5 Press **(ENTER)**.

### Presetting different settings for each preset station

- 1 Select an FM band, and tune in the desired station (page 16).
- 2 Press **(AF)** and/or **(TA)** to select "AF-ON" and/or "TA-ON."
- 3 Press the desired number button until "MEM" appears.  
Repeat from step 1 to preset other stations.

## Locating a station by programme type

You can locate the station you want by selecting one of the programme types shown below.

Programme types	Display
News	NEWS
Current Affairs	AFFAIRS
Information	INFO
Sports	SPORT
Education	EDUCATE
Drama	DRAMA
Culture	CULTURE
Science	SCIENCE
Varied	VARIED
Popular Music	POP M
Rock Music	ROCK M
Easy Listening	EASY M
Light Classical	LIGHT M
Classical	CLASSICS
Other Music Type	OTHER M
Weather	WEATHER
Finance	FINANCE
Children's Programmes	CHILDREN
Social Affairs	SOCIAL A
Religion	RELIGION
Phone In	PHONE IN
Travel	TRAVEL
Leisure	LEISURE
Jazz Music	JAZZ
Country Music	COUNTRY
National Music	NATION M
Oldies Music	OLDIES
Folk Music	FOLK M
Documentary	DOCUMENT
Not specified	NONE

### Note

You cannot use this function in some countries where no PTY (Programme Type selection) data is available.

- 1 Press **(DSPL/PTY)** during FM reception until "PTY" appears.

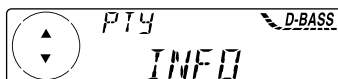

The current programme type name appears if the station is transmitting the PTY data. "-----" appears if the received station is not an RDS station, or if the RDS data has not been received.

- 2 Press **(DISC/PRST)** repeatedly until the desired programme type appears.

The programme types appear in the order shown in the above table. Note that you cannot select "NONE" (Not specified) for searching.

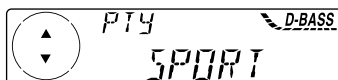

- 3 Press **(ENTER)**.

The unit starts searching for a station broadcasting the selected programme type.

## Setting the clock automatically

The CT (Clock Time) data from the RDS transmission sets the clock automatically.

- 1 During radio reception, press **(MENU)**, then press either side of **(DISC/PRST)** repeatedly until "CT" appears.

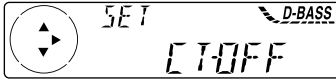

- 2 Press the (+) side of **(SEEK/AMS)** repeatedly until "CT-ON" appears. The clock is set.



- 3 Press **(ENTER)** to return to the normal display.

### To cancel the CT function

Select "CT-OFF" in step 2.

#### Notes

- The CT function may not work even though an RDS station is being received.
- There might be a difference between the time set by the CT function and the actual time.

## Other Functions

You can also control the unit with a rotary commander.

### Labelling the rotary commander (optional)

Depending on how you mount the rotary commander, attach the appropriate label as shown in the illustration below.

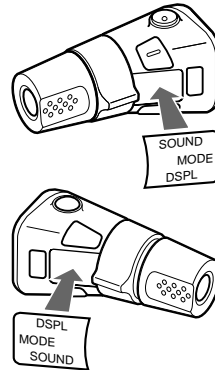

## Using the rotary commander (optional)

The rotary commander works by pressing buttons and/or rotating controls. You can also control an optional CD/MD unit with the rotary commander.

### By pressing buttons (the SOURCE and MODE buttons)

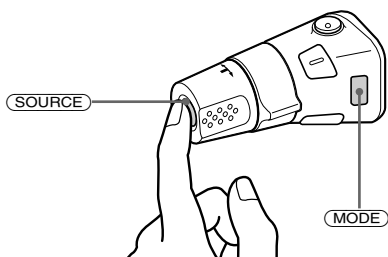

Each time you press **(SOURCE)**, the source changes as follows:  
Tuner → CD → MD\*

*\* If the corresponding optional equipment is not connected, this item will not appear.*

Pressing **(MODE)** changes the operation in the following ways:

- Tuner: FM1 → FM2 → FM3 → MW → LW
- CD unit\*: CD1 → CD2 → ...
- MD unit\*: MD1 → MD2 → ...

*\* If the corresponding optional equipment is not connected, these items will not appear.*

### By rotating the control (the SEEK/AMS control)

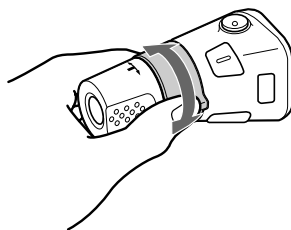

Rotate the control momentarily and release it to:

- Locate a specific track on a disc. Rotate and hold the control until you locate the specific point in a track, then release it to start playback.
- Tune in stations automatically. Rotate and hold the control to find a specific station.

### By pushing in and rotating the control (the PRESET/DISC control)

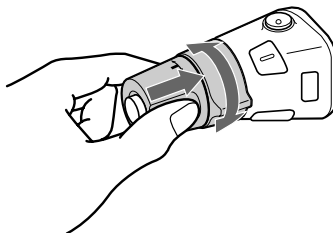

Push in and rotate the control to:

- Receive the stations memorised on the number buttons.
- Change the disc.

## Other operations

Rotate the VOL control to adjust the volume.

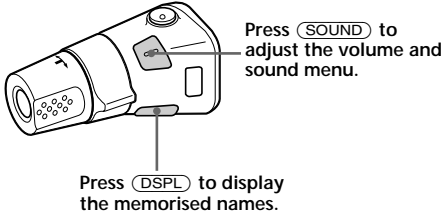
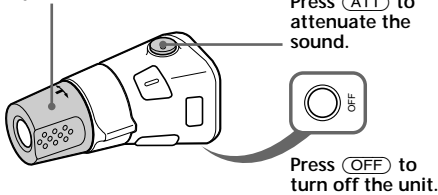

### Tip

If your car has no ACC (accessory) position on the ignition key switch, be sure to press **(OFF)** for two seconds to turn off the clock indication after turning off the engine.

## Changing the operative direction

The operative direction of controls is factory-set as shown below.

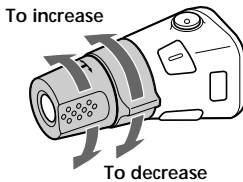

If you need to mount the rotary commander on the right hand side of the steering column, you can reverse the operative direction.

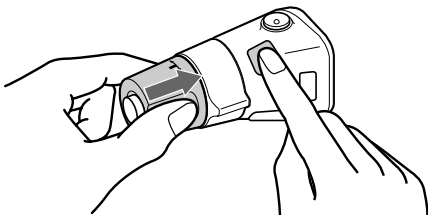

### Tip

You can also change the operative direction of these controls with the unit (see "Changing the sound and display settings" on page 24).

## Adjusting the sound characteristics

You can adjust the bass, treble, balance, and fader.

You can store the bass and treble levels independently for each source.

- 1 Select the item you want to adjust by pressing **(SOUND)** repeatedly. Each time you press **(SOUND)**, the item changes as follows:  
BAS (bass) → TRE (treble) → BAL (left-right) → FAD (front-rear)
- 2 Adjust the selected item by pressing either side of **(SEEK/AMS)**. When adjusting with the rotary commander, press **(SOUND)** and rotate the VOL control.

### Note

Adjust within three seconds after selecting the item.

---

## Attenuating the sound

(With the rotary commander or the card remote commander-optional)

Press **(ATT)** on the rotary commander or card remote commander.  
“ATT-ON” flashes momentarily.

To restore the previous volume level, press **(ATT)** again.

### Tip

When the interface cable of a car telephone is connected to the ATT lead, the unit decreases the volume automatically when a telephone call comes in (Telephone ATT function). (CDX-C5000RX/C5000RV/C5000R only)

---

## Changing the sound and display settings

The following items can be set:

### SET (setting)

- CLOCK (page 8)
- CT (Clock Time) (page 21)
- BEEP — to turn the beeps on or off.
- RM (Rotary Commander) — to change the operative direction of the controls of the rotary commander.
  - Select “NORM” to use the rotary commander as the factory-set position.
  - Select “REV” when you mount the rotary commander on the right side of the steering column.

### DIS (display)

- AMBER/GREEN — to change the illumination colour to amber or green. (CDX-C5000R/C4900R only)
- D.INFO (Dual Information) — to display the clock and the play mode at the same time (ON).
- DIMMER — to dim the display (ON) or not (OFF). (CDX-C5000RV only)
- M.DSPL (Motion Display) — to turn the motion display on or off.
- A.SCRL (Auto Scroll) (page 10)

### Note

If you connect an optional power amplifier and do not use the built-in amplifier, the beep sound will be disabled.

1 Press **(MENU)**.

2 Press either side of **(DISC/PRST)** repeatedly until the desired item appears.  
Each time you press the (–) side of **(DISC/PRST)**, the item changes as follows:

CLOCK → CT → BEEP → RM → AMBER/  
GREEN\*<sup>1</sup> → D.INFO → DIMMER\*<sup>2</sup> → M.DSPL  
→ A.SCRL\*<sup>3</sup>

\*<sup>1</sup> CDX-C5000R/C4900R only

\*<sup>2</sup> CDX-C5000RV only

\*<sup>3</sup> When no CD TEXT disc or MD is playing, this item will not appear.

### Note

The displayed item will differ depending on the source.

### Tip

You can easily switch among categories (“SET”, “DIS”, “P/M” (play mode), and “EDT” (edit mode)) by pressing either side of **(DISC/PRST)** for two seconds.

3 Press the (+) side of **(SEEK/AMS)** to select the desired setting (Example: ON or OFF).

4 Press **(ENTER)**.

After the mode setting is completed, the display returns to normal play mode.



# Boosting the bass sound

## — D-bass

You can enjoy a clear and powerful bass sound.

The D-bass function boosts the low and high frequency signal with a sharper curve than conventional bass boost.

You can hear the bass line more clearly even while the vocal volume remains the same. You can emphasize and adjust the bass sound easily with the D-BASS button.

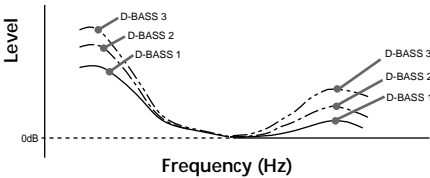

## Adjusting the bass curve

Press **D-BASS** repeatedly until the desired bass level (1, 2, or 3) appears in the display.

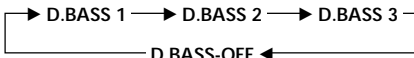

To cancel, select "D.BASS-OFF."

### Note

If the bass sound becomes distorted, select a less effective setting of "D.BASS" or adjust the volume.

# Additional Information

## Maintenance

### Fuse replacement

When replacing the fuse, be sure to use one matching the amperage rating stated on the original fuse. If the fuse blows, check the power connection and replace the fuse. If the fuse blows again after replacement, there may be an internal malfunction. In such a case, consult your nearest Sony dealer.

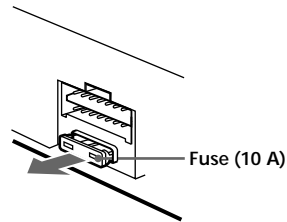

### Warning

Never use a fuse with an amperage rating exceeding the one supplied with the unit as this could damage the unit.

## Cleaning the connectors

The unit may not function properly if the connectors between the unit and the front panel are not clean. In order to prevent this, open the front panel by pressing (OPEN), then detach it and clean the connectors with a cotton swab dipped in alcohol. Do not apply too much force. Otherwise, the connectors may be damaged.

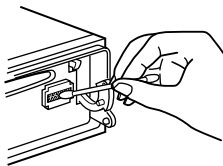

Main unit

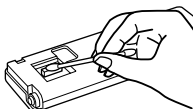

Back of the front panel

### Notes

- For safety, turn off the engine before cleaning the connectors, and remove the key from the ignition switch.
- Never touch the connectors directly with your fingers or with any metal device.

---

## Dismounting the unit

- 1 After taking off the front panel, press the clip inside the front cover with a thin screwdriver, and gently pry the front cover free.

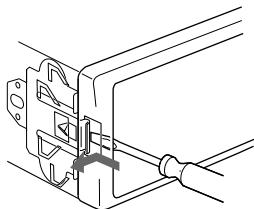

- 2 Repeat step 1 for the right side. The front cover is removed.

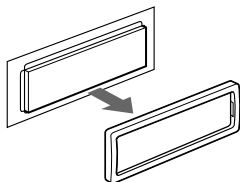

- 3 Use a thin screwdriver to push in the clip on the left side of the unit, then pull out the left side of the unit until the catch clears the mounting.

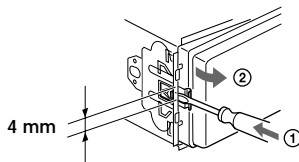

- 4 Repeat step 3 for the right side.

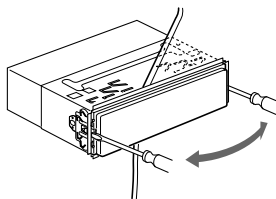

- 5 Slide the unit out of its mounting.

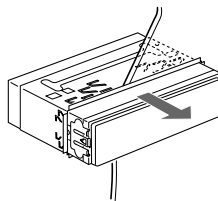

# Specifications

## CD player section

Signal-to-noise ratio	90 dB
Frequency response	10 – 20,000 Hz
Wow and flutter	Below measurable limit

## Tuner section

### FM

Tuning range	87.5 – 108.0 MHz
Aerial terminal	External aerial connector
Intermediate frequency	10.7 MHz/450 kHz
Usable sensitivity	8 dBf
Selectivity	75 dB at 400 kHz
Signal-to-noise ratio	66 dB (stereo), 72 dB (mono)
Harmonic distortion at 1 kHz	0.6 % (stereo), 0.3 % (mono)
Separation	35 dB at 1 kHz
Frequency response	30 – 15,000 Hz

### MW/LW

Tuning range	MW: 531 – 1,602 kHz LW: 153 – 279 kHz
Aerial terminal	External aerial connector
Intermediate frequency	10.7 MHz/450 kHz
Sensitivity	MW: 30 $\mu$ V LW: 40 $\mu$ V

## Power amplifier section

Outputs	Speaker outputs (sure seal connectors)
Speaker impedance	4 – 8 ohms
Maximum power output	50 W $\times$ 4 (at 4 ohms)

## General

Outputs	Audio outputs* <sup>1</sup> Power aerial relay control lead Power amplifier control lead Telephone ATT control lead* <sup>2</sup>
Tone controls	Bass $\pm$ 9 dB at 100 Hz Treble $\pm$ 9 dB at 10 kHz
Power requirements	12 V DC car battery (negative ground)
Dimensions	Approx. 178 $\times$ 50 $\times$ 183 mm (w/h/d)
Mounting dimensions	Approx. 182 $\times$ 53 $\times$ 162 mm (w/h/d)
Mass	Approx. 1.2 kg
Supplied accessories	Parts for installation and connections (1 set) Front panel case (1) Rotary commander RM-X4S Card remote commander RM-X91 BUS cable (supplied with an RCA pin cord) RC-61 (1 m), RC-62 (2 m)
Optional accessories	CD changer (10 discs) CDX-828, CDX-737 MD changer (6 discs) MDX-65 Source selector XA-C30
Optional equipment	

\*<sup>1</sup> Equipped with front and rear outputs:  
CDX-C5000RX/C5000RV/C5000R only

Equipped with rear outputs: CDX-C4900R  
\*<sup>2</sup> CDX-C5000RX/C5000RV/C5000R only

*Design and specifications are subject to change without notice.*

# Troubleshooting guide

The following checklist will help you remedy the problems you may encounter with your unit. Before going through the checklist below, check the connection and operating procedures.

## General

Problem	Cause/Solution
No sound.	<ul style="list-style-type: none"><li>• Cancel the ATT function.</li><li>• Set the fader control to the centre position for two-speaker system.</li><li>• Rotate the dial clockwise to adjust the volume.</li></ul>
The contents of the memory have been erased.	<ul style="list-style-type: none"><li>• The power cord or battery has been disconnected.</li><li>• The reset button has been pressed. → Store again into the memory.</li></ul>
Indications do not appear in the display.	Remove the front panel and clean the connectors. See "Cleaning the connectors" (page 26) for details.
No beep sound.	<ul style="list-style-type: none"><li>• The beep sound is cancelled (page 24).</li><li>• If you connect an optional amplifier and do not use the built-in amplifier, the beep sound will be deactivated.</li></ul>

## CD/MD playback

Problem	Cause/Solution
A disc cannot be loaded.	<ul style="list-style-type: none"><li>• Another CD is already loaded.</li><li>• The CD is forcibly inserted upside down or in the wrong way.</li></ul>
Playback does not begin.	Defective MD or dirty CD.
A disc is automatically ejected.	The ambient temperature exceeds 50°C.
CD will not be ejected.	You have closed the front panel or pushed the disc forcibly into the unit while the unit was ejecting the disc after you pressed ▲. → Press the reset button.
The operation buttons do not function.	Press the reset button.
The sound skips due to vibration.	<ul style="list-style-type: none"><li>• The unit is installed at an angle of more than 60°.</li><li>• The unit is not installed in a sturdy part of the car.</li></ul>
The sound skips.	A dirty or defective disc.
Cannot turn off the "-----" indication.	You cannot label CDs unless you connect a CD unit with the custom file function. → Press (LIST) for two seconds.

## Radio reception

Problem	Cause/Solution
Preset tuning is not possible.	<ul style="list-style-type: none"><li>• Store the correct frequency in the memory.</li><li>• The broadcast signal is too weak.</li></ul>
The stations cannot be received. The sound is hampered by noises.	Connect a power aerial control lead (blue) or accessory power supply lead (red) to the power supply lead of a car's aerial booster. (Only when your car has built-in FM/MW/LW aerial in the rear/side glass.)
Automatic tuning is not possible.	The broadcast signal is too weak. → Use manual tuning.
The "ST" indication flashes.	<ul style="list-style-type: none"><li>• Tune in the frequency accurately.</li><li>• The broadcast signal is too weak. → Set to the MONO mode (page 16).</li></ul>

## RDS

Problem	Cause/Solution
The SEEK starts after a few seconds of listening.	The station is non-TP or has weak signal. → Press (AF) or (TA) repeatedly until "AF-OFF" or "TA-OFF" appears.
No traffic announcements.	<ul style="list-style-type: none"><li>• Activate "TA."</li><li>• The station does not broadcast any traffic announcements despite being TP. → Tune to another station.</li></ul>
PTY displays "NONE."	The station does not specify the programme type.

## Error displays (when an optional CD/MD unit is connected)

The following indications will flash for about five seconds, and an alarm sound will be heard.

Display	Cause	Solution
NO MAG	The disc magazine is not inserted in the CD/MD unit.	Insert the magazine in the CD/MD unit.
NO DISC	No disc is inserted in the CD/MD unit.	Insert discs in the CD/MD unit.
NG DISCS	A CD/MD cannot play because of some problem.	Insert another CD/MD.
ERROR* <sup>1</sup>	A CD is dirty or inserted upside down.* <sup>2</sup>	Clean or insert the CD correctly.
	An MD does not playback because of some problem.* <sup>2</sup>	Insert another MD.
BLANK* <sup>1</sup>	No tracks have been recorded on an MD.* <sup>2</sup>	Play an MD with recorded tracks on it.
RESET	The CD/MD unit cannot be operated because of some problem.	Press the reset button on the unit.
NO READY	The lid of the MD unit is open or the MDs are not inserted properly.	Close the lid or insert the MDs properly.
HI TEMP	The ambient temperature is more than 50°C.	Wait until the temperature goes down below 50°C.

\*<sup>1</sup> When an error occurs during playback of an MD or CD, the disc number of the MD or CD does not appear in the display.

\*<sup>2</sup> The disc number of the disc causing the error appears in the display.

If the above-mentioned solutions do not help improve the situation, consult your nearest Sony dealer.



## ¡Bienvenido!

Gracias por adquirir el reproductor de discos compactos Sony. Esta unidad permite disfrutar de varias funciones mediante el uso de los siguientes accesorios de control:

### Accesorios opcionales

Mando rotativo RM-X4S

Mando a distancia de tarjeta RM-X91

Además de las operaciones de reproducción de CD y radio, puede ampliar el sistema mediante la conexión de unidades opcionales de CD/MD\*<sup>1</sup>.

Cuando utilice esta unidad o una opcional de CD conectada con función CD TEXT, la información de CD TEXT aparecerá en el visor al reproducir discos CD TEXT\*<sup>2</sup>.

\*<sup>1</sup> Es posible conectar cambiadores o reproductores de MD o CD.

\*<sup>2</sup> Un disco CD TEXT es un CD de audio que incluye información, como el nombre del disco, el nombre del artista y los nombres de los temas. Esta información está grabada en el disco.

## Precauciones



CLASS 1  
LASER PRODUCT

Esta etiqueta está situada en la parte inferior del chasis.



CAUTION—INVISIBLE LASER RADIATION WHEN OPEN  
DO NOT STARE INTO BEAM OR  
VIEW DIRECTLY WITH OPTICAL INSTRUMENTS

Esta etiqueta está situada en el chasis interno de la unidad de activación.

- Si aparca el automóvil bajo la luz solar directa y se produce un considerable aumento de temperatura en su interior, deje que la unidad se enfríe antes de utilizarla.
- Si la unidad no recibe alimentación, compruebe las conexiones en primer lugar. Si todo está en orden, examine el fusible.
- Si el automóvil dispone de antena motorizada, ésta se extenderá automáticamente durante el funcionamiento de la unidad.

Si desea realizar alguna consulta o solucionar algún problema referentes a la unidad que no aparezcan en este manual, póngase en contacto con el proveedor Sony más próximo.

### Condensación de humedad

En días lluviosos o en zonas muy húmedas, es posible que se condense humedad en las lentes del interior de la unidad. Si esto ocurre, ésta no funcionará correctamente. En este caso, extraiga el disco y espere una hora aproximadamente hasta que se haya evaporado la humedad.

### Para mantener una alta calidad de sonido

Si hay soportes para bebidas cerca del equipo de audio, tenga cuidado de no salpicar zumos y demás bebidas suaves sobre la unidad y el CD. Los residuos azucarados en la unidad o en el CD pueden ensuciar las lentes del interior de dicha unidad, reducir la calidad de sonido o impedir la reproducción de éste.



## Notas sobre los discos compactos

Un disco sucio o defectuoso puede causar pérdidas de sonido durante la reproducción de CD. Para obtener un sonido óptimo, coja el disco de la siguiente forma. Coja el disco por los bordes y no toque la superficie sin etiqueta.



No adhiera papel ni cinta en los discos.

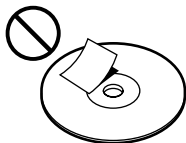

No esponga los discos a la luz solar directa ni a fuentes térmicas, como conductos de aire caliente. No deje los discos en un automóvil aparcado bajo la luz solar directa, en cuyo interior pueda producirse un considerable aumento de temperatura.

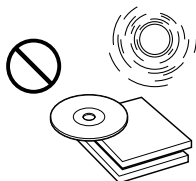

Antes de reproducir un disco, frótelo con un paño limpiador opcional. Hágalo en la dirección de las flechas de la ilustración.



No utilice disolventes tales como bencina, diluyentes, limpiadores disponibles en las tiendas del ramo ni aerosoles destinados a discos analógicos.

## Notas sobre los discos

Si emplea los discos descritos a continuación, el residuo adherente puede causar que el CD deje de girar y producir fallos de funcionamiento o dañar los discos.

No utilice discos compactos de segunda mano o de alquiler que tengan residuos adherentes en la superficie (por ejemplo, de adhesivos despegados o tinta, o de restos de pegamento de los adhesivos).

**Residuos adherentes.  
Tinta adherente.**



No utilice discos compactos de alquiler con etiquetas viejas que estén comenzando a despegarse.

**Adhesivos que empiezan a despegarse y dejan un residuo adherente.**



No emplee discos compactos con etiquetas o adhesivos fijados.

**Etiquetas adheridas.**

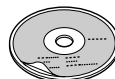

## Notas sobre discos CD-R

- Es posible reproducir discos CD-R (discos compactos grabables) en esta unidad. No obstante, algunos discos CD-R no podrán reproducirse en esta unidad en función de las condiciones del equipo de grabación o del propio disco CD-R.
- No es posible reproducir discos CD-R no finalizados (Es preciso que los discos CD-R grabados estén finalizados para poder reproducirse en el reproductor de CD de audio).
- No es posible reproducir discos CD-RW (discos compactos reescribibles) en este reproductor.

## Reproducción de discos compactos de 8 cm

Utilice el adaptador opcional para discos compactos sencillos de Sony (CSA-8) para proteger el reproductor de CD contra daños.

# Índice

Localización de los controles .....	5
<b>Procedimientos iniciales</b>	
Restauración de la unidad .....	7
Extracción del panel frontal .....	7
Activación/desactivación de la unidad .....	8
Utilización del menú .....	8
Ajuste del reloj .....	8

## Reproductor de CD

### Unidad de CD/MD (opcional)

Reproducción de un CD .....	9
Reproducción repetida de temas	
— Reproducción repetida .....	11
Reproducción de temas en orden aleatorio	
— Reproducción aleatoria .....	11
Asignación de títulos a los discos compactos	
— Memorando de discos* .....	12
Localización de discos mediante el título	
— Función de listado* .....	13
Selección de temas específicos para su reproducción	
— Función de banco* .....	14

\* *Funciones disponibles con una unidad opcional de CD/MD.*

## Radio

Memorización automática de emisoras	
— Memorización de la mejor sintonía (BTM) .....	15
Memorización de las emisoras deseadas .....	15
Recepción de emisoras memorizadas .....	16

## RDS

Descripción general de la función RDS .....	17
Visualización del nombre de la emisora .....	17
Resintonización automática del mismo programa	
— Frecuencias alternativas (AF) .....	17
Recepción de anuncios de tráfico .....	18
Programación de emisoras RDS con los datos AF y TA .....	19
Localización de emisoras mediante el tipo de programa .....	20
Ajuste automático del reloj .....	21

## Otras funciones

Etiquetado del mando rotativo (opcional) .....	21
Uso del mando rotativo (opcional) .....	22
Ajuste de las características de sonido .....	23
Atenuación del sonido .....	24
Cambio de los ajustes de sonido y visualización .....	24
Refuerzo de los graves	
— D-bass .....	25

## Información complementaria

Mantenimiento .....	25
Desmontaje de la unidad .....	26
Especificaciones .....	27
Guía de solución de problemas .....	28

# Localización de los controles

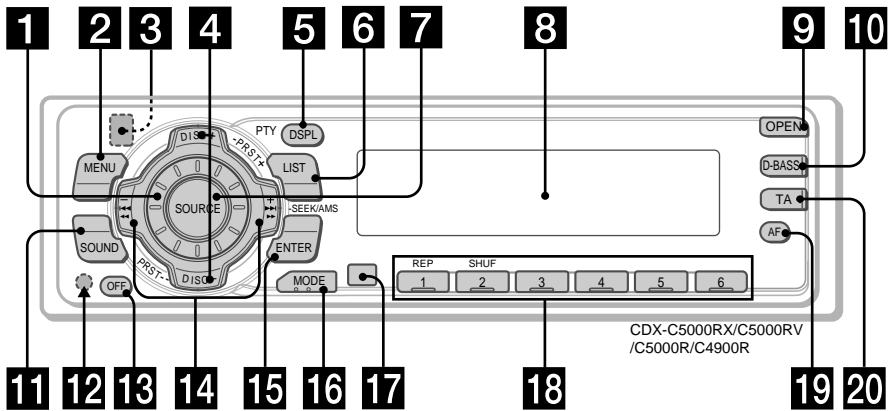

Consulte las páginas indicadas para obtener más información.

- 1** Dial de control de volumen 19
- 2** Botón MENU 8, 10, 12, 13, 14, 15, 16, 18, 19, 21, 24
- 3** Botón ▲ (expulsión) (situado en la parte frontal de la unidad detrás del panel frontal) 9
- 4** Botones DISC/PRST +/- (cursor arriba/abajo) 8, 10, 12, 13, 14, 15, 16, 18, 19, 20, 21, 24  
Durante la reproducción de CD/MD: Cambio de discos 10, 13  
Durante la recepción de la radio: Selección de emisoras memorizadas 16
- 5** Botón DSPL/PTY (cambio del modo de indicación/tipo de programa) 9, 10, 12, 17, 20
- 6** Botón LIST 12  
Listado 13
- 7** Botón SOURCE (TUNER/CD) 8, 9, 10, 13, 15, 16, 19
- 8** Visor
- 9** Botón OPEN 7, 9, 26
- 10** Botón D-BASS 25
- 11** Botón SOUND 23
- 12** Botón de restauración (situado en la parte frontal de la unidad detrás del panel frontal) 7
- 13** Botón OFF\* 7, 8, 9
- 14** Botones SEEK/AMS -/+ (cursor izquierda/derecha) 8, 10, 12, 14, 15, 16, 18, 19, 21, 23, 24  
Sensor de música automático 10, 14  
Búsqueda manual 10  
Búsqueda 15, 16, 18
- 15** Botón ENTER 8, 10, 12, 13, 14, 15, 16, 18, 19, 20, 21, 24
- 16** Botón MODE 19  
Durante la reproducción de CD o de MD: Selección de unidad de CD/MD 9, 13  
Durante la recepción de la radio: Selección de banda (BAND) 15, 16
- 17** Receptor para el mando a distancia de tarjeta
- 18** Botones numéricos  
Durante la recepción de la radio: Selección de número de memorización 15, 16, 18, 19  
Durante la reproducción de CD/MD:  
① REP 11  
② SHUF 11
- 19** Botón AF 17, 18, 19
- 20** Botón TA 18, 19

\* **Advertencia sobre la instalación en un automóvil que no disponga de posición ACC (accesorios) en el interruptor de la llave de encendido**  
Asegúrese de pulsar (OFF) en la unidad durante dos segundos para desactivar la indicación del reloj después de apagar el motor.  
Si pulsa (OFF) sólo momentáneamente, la indicación del reloj no se desactivará y esto causará el desgaste de la batería.

# Localización de los controles

## Mando a distancia inalámbrico RM-X91 (opcional)

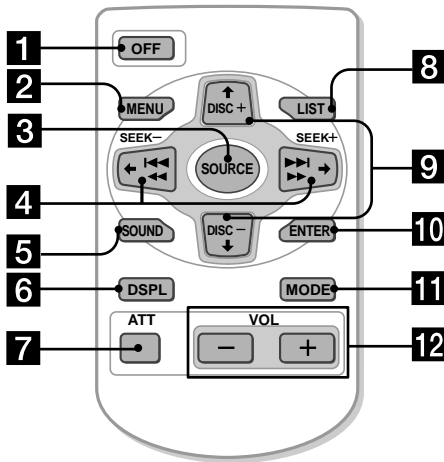

Los botones correspondientes del mando a distancia inalámbrico controlan las mismas funciones que los de esta unidad.

- 1 Botón OFF
- 2 Botón MENU
- 3 Botón SOURCE
- 4 Botones SEEK/AMS
- 5 Botón SOUND
- 6 Botón DSPL (DSPL/PTY)
- 7 Botón ATT
- 8 Botón LIST
- 9 Botones DISC/PRST
- 10 Botón ENTER
- 11 Botón MODE
- 12 Botones VOL

### Notas

- Una unidad cuya alimentación haya desconectado manteniendo pulsado (OFF) durante 2 segundos no podrá gobernarse con el mando a distancia de tarjeta a menos que pulse (SOURCE) de la unidad, o que haya insertado un disco para activar en primer lugar la unidad.
- No deje el mando a distancia de tarjeta en un lugar en el que pueda quedar expuesto a la luz solar directa, como en el salpicadero o en la columna de dirección, etc., ya que dicho mando puede deformarse debido al calor.
- La unidad puede no funcionar correctamente con el mando a distancia de tarjeta bajo la luz solar directa. En tal caso, mantenga el mando a distancia de tarjeta cerca del receptor de la unidad.

### Sustitución de la pila de litio

Cuando la pila dispone de poca energía, el alcance del mando a distancia inalámbrico se reduce. Sustituya la pila por una nueva de litio CR2025.



### Notas sobre la pila de litio

- Mantenga la pila de litio fuera del alcance de los niños. Si la pila se ingiere, póngase en contacto inmediatamente con un médico.
- Limpie la pila con un paño seco para garantizar un contacto óptimo.
- Asegúrese de observar la polaridad correcta cuando instale la pila.
- No agarre la pila con pinzas metálicas, ya que si lo hace puede producirse un cortocircuito.

### ADVERTENCIA

La pila puede explotar si no se emplea adecuadamente. No recargue la pila; tampoco la desmonte ni la arroje al fuego.

# Procedimientos iniciales

## Fijación del panel frontal

Coloque el orificio (A) del panel frontal en el eje (B) de la unidad como se ilustra y, a continuación, presione sobre el lado izquierdo para introducirlo.

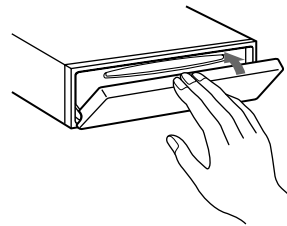
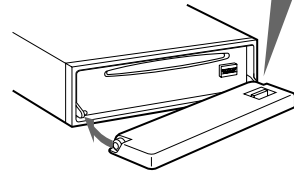
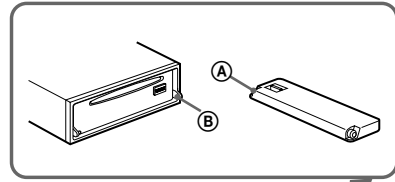

## Restauración de la unidad

Antes de utilizar la unidad por primera vez o después de sustituir la batería del automóvil, es necesario restaurar dicha unidad. Extraiga el panel frontal y pulse el botón de restauración con un objeto puntiagudo, como por ejemplo un bolígrafo.

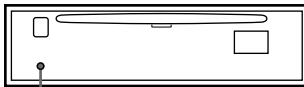

Botón de restauración

### Nota

Al pulsar el botón de restauración se borrarán los ajustes del reloj y algunas funciones memorizadas.

## Extracción del panel frontal

Es posible extraer el panel frontal de esta unidad para evitar su robo.

- 1 Pulse (OFF).
- 2 Pulse (OPEN), deslice el panel frontal hacia la derecha y tire del lado izquierdo del panel.

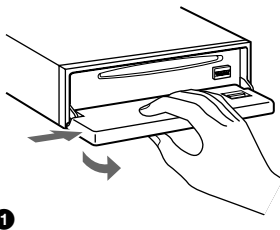

### Notas

- No coloque nada en la superficie interior del panel frontal.
- Tenga cuidado para que el panel no se caiga cuando lo extraiga de la unidad.
- Si extrae el panel con la alimentación conectada, ésta se desconectará automáticamente para evitar que se dañen los altavoces.
- Para transportar el panel frontal, utilice el estuche suministrado para este fin.

### Notas

- Tenga cuidado de no fijar el panel frontal al revés.
- No ejerza excesiva presión sobre el panel al fijarlo a la unidad.
- No sujete con demasiada fuerza ni presione excesivamente sobre el visor del panel frontal.
- No exponga el panel frontal a fuentes de calor directas como la luz solar o las salidas de aire caliente, ni lo deje en lugares húmedos. No lo deje nunca sobre el salpicadero de un automóvil aparcado bajo la luz solar directa, ya que podría producirse un considerable aumento de temperatura.

## Alarma de precaución

Si gira el interruptor de la llave de encendido hasta la posición OFF sin haber extraído el panel frontal, la alarma de precaución emitirá pitidos durante unos segundos. Si conecta un amplificador opcional de potencia y no utiliza el incorporado, los pitidos se desactivarán.

# Activación/desactivación de la unidad

## Activación de la unidad

Pulse **(SOURCE)** o inserte un CD en la unidad. Para obtener información detallada sobre el funcionamiento, consulte las páginas 9 (CD/MD) y 15 (radio).

## Desactivación de la unidad

Pulse **(OFF)** para detener la reproducción de CD/MD o la recepción de la radio (las teclas permanecerán iluminadas y el visor encendido).

Pulse **(OFF)** durante dos segundos para apagar completamente la unidad.

### Nota

Si el automóvil no dispone de posición ACC en la llave del interruptor de encendido, asegúrese de desactivar la unidad pulsando **(OFF)** durante dos segundos para evitar el desgaste de la batería del vehículo.

# Utilización del menú

Esta unidad se utiliza mediante la selección de elementos en un menú.

Para realizar la selección, entre primero en el modo de menú y elija arriba/abajo ((+)/(-) de **(DISC/PRST)** o izquierda/derecha ((-)/(+) de **(SEEK/AMS)**).

**(DISC/PRST)**



(+): para seleccionar hacia arriba

(-): para seleccionar hacia abajo

**(SEEK/AMS)**

(-): para seleccionar hacia la izquierda

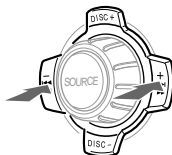

(+): para seleccionar hacia la derecha

### Nota

En el modo de menú, la indicación "▲" de la parte izquierda del visor muestra los botones de **(DISC/PRST)** y **(SEEK/AMS)** que pueden seleccionarse.

# Ajuste del reloj

El reloj dispone de una indicación digital de 24 horas.

Ejemplo: Para ajustar el reloj en 10:08

- 1 Pulse **(MENU)** y, a continuación, cualquier lado de **(DISC/PRST)** varias veces hasta que aparezca "CLOCK".

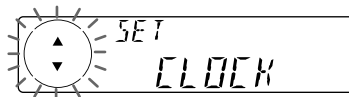

- 1 Pulse **(ENTER)**.

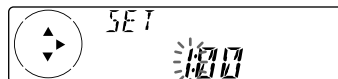

Los dígitos de la hora parpadean.

- 2 Pulse cualquier lado de **(DISC/PRST)** para ajustar la hora.

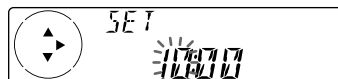

- 3 Pulse el lado (+) de **(SEEK/AMS)**.

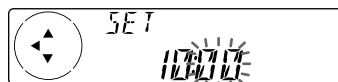

Los dígitos de los minutos parpadean.

- 4 Pulse cualquier lado de **(DISC/PRST)** para ajustar los minutos.

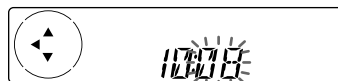

- 2 Pulse **(ENTER)**.

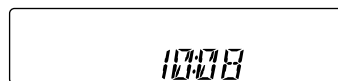

El reloj se pone en funcionamiento.

Una vez finalizado el ajuste del reloj, el visor vuelve al modo normal de reproducción.

### Consejo

Es posible ajustar el reloj automáticamente con la función RDS (consulte la página 17).

### Nota

Cuando el modo D.INFO está ajustado en ON, la hora siempre se muestra en tanto M.DSPL este ajustado en OFF (página 24).

# Reproductor de CD

## Unidad de CD/MD (opcional)

Además de reproducir el CD con esta unidad, también puede controlar las unidades externas de CD/MD.

Si conecta una unidad de CD con función CD TEXT, la información CD TEXT aparecerá en el visor al reproducir discos CD TEXT.

## Reproducción de un CD

(sólo con esta unidad)

- 1 Pulse **OPEN** e inserte el CD.

Con el lado de la etiqueta hacia arriba

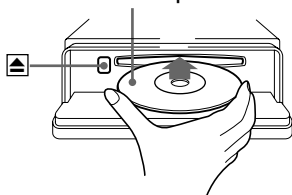

- 2 Cierre el panel frontal.

La reproducción se iniciará de forma automática.

Si ya se ha insertado un CD, pulse **SOURCE** varias veces hasta que aparezca "CD" para iniciar la reproducción.

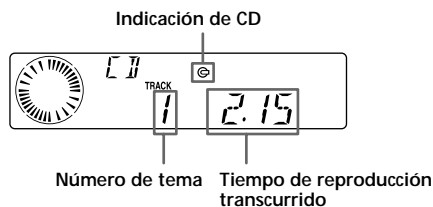

## Cuando finalice el último tema del CD

La indicación del número de tema volverá a mostrar el valor "1" y la reproducción volverá a iniciarse desde el primer tema del CD.

Para	Pulse
Detener la reproducción	<b>OFF</b>
Expulsar el CD	<b>OPEN</b> y después

## Reproducción de discos compactos (CD) o de minidisos (MD) (con una unidad opcional de CD/MD)

- 1 Pulse **SOURCE** varias veces para seleccionar "CD" o "MD".

- 2 Pulse **MODE** hasta que aparezca la unidad que desee. Se inicia la reproducción de CD/MD.

Todos los discos de la unidad actual de CD/MD se reproducen desde el principio.

## Cambio de los elementos del visor

Cada vez que pulse **DSPL/PTY** durante la reproducción de MD, CD o CD TEXT, el elemento cambiará de la siguiente forma:

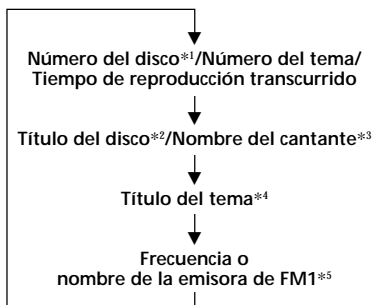

\*1 Con una unidad opcional de CD/MD conectada.

\*2 Si no ha asignado título al disco CD o CD TEXT ("Asignación de títulos a los discos compactos" en la página 12) o si no hay ningún título de disco registrado en el MD, el visor mostrará "DISC" y "NO NAME".

\*3 Si reproduce un disco CD TEXT, el nombre del artista aparecerá en el visor después del título del disco. (Sólo para discos CD TEXT con nombre del artista.)

\*4 Si el título del tema de un disco CD TEXT o MD no está previamente registrado, el visor mostrará "TRACK" y "NO NAME".

\*5 Con la función AF/TA activada.

Una vez seleccionado el elemento deseado, el visor cambiará automáticamente al modo de desplazamiento de indicaciones después de unos segundos.

En el modo de desplazamiento de indicaciones, todos los elementos anteriores se desplazan por el visor de uno en uno por orden.

#### Nota

Si utiliza etiquetas personalizadas, siempre tendrán prioridad sobre la información CD TEXT original al mostrarse dicha información.

#### Consejo

Es posible desactivar el modo de desplazamiento de indicaciones. (Consulte "Cambio de los ajustes de sonido y visualización" en la página 24.)

## Desplazamiento automático del título de un disco

### — Desplazamiento automático

Si el título del disco, el nombre del artista o el título del tema de un disco CD TEXT o MD supera los 8 caracteres y la función de desplazamiento automático está activada, la información se desplazará automáticamente por el visor de la siguiente forma:

- El título del disco aparece al cambiar el disco (si el título del disco se selecciona como elemento de visualización).
- El título del tema aparece al cambiar el tema (si el título del tema se selecciona como elemento de visualización).
- El título del disco o del tema aparece en función del ajuste al pulsar (SOURCE) para seleccionar un MD o un disco CD TEXT.

Si pulsa (DSPL/PTY) para cambiar el elemento mostrado, el título del disco o del tema del MD o del disco CD TEXT se desplaza automáticamente tanto si activa como si desactiva la función.

- 1 Durante la reproducción, pulse (MENU).
- 2 Pulse cualquier lado de (DISC/PRST) varias veces hasta que aparezca "A.SCRL-OFF".
- 3 Pulse el lado (+) de (SEEK/AMS) para seleccionar "A.SCRL-ON".
- 4 Pulse (ENTER).

Para cancelar la función de desplazamiento automático, seleccione "A.SCRL-OFF" en el paso 3.

#### Nota

Con algunos discos CD TEXT con un gran número de caracteres, pueden producirse las siguientes situaciones:

- Algunos de los caracteres no se muestran.
- La función de desplazamiento automático no funciona.

## Localización de un tema específico

### — Sensor de música automático (AMS)

Durante la reproducción, pulse cualquier lado de (SEEK/AMS) momentáneamente por cada tema que desee omitir.

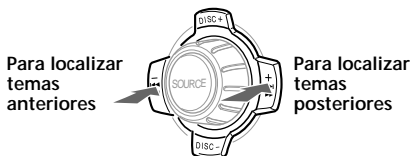

## Localización de un punto específico de un tema — Búsqueda manual

Durante la reproducción, pulse y mantenga pulsado cualquier lado de (SEEK/AMS). Deje de pulsarlo cuando encuentre el punto que desee.

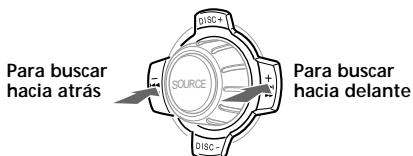

#### Nota

Si "....." o "....." aparece en el visor, significa que ha llegado al principio o al final del disco, por lo que no podrá continuar.

## Localización de discos

### — Selección de discos

Si conecta una unidad opcional de CD/MD, pulse cualquier lado de (DISC/PRST) para seleccionar el disco deseado. El disco deseado de la unidad actual de CD/MD opcional comenzará a reproducirse.



## Reproducción repetida de temas — Reproducción repetida

El CD de la unidad principal se repetirá automáticamente al llegar al final. Como reproducción repetida, es posible seleccionar:

- REP-1 — para repetir un tema.
- REP-2 — para repetir el disco que se encuentre en la unidad opcional de CD/MD.

Durante la reproducción, pulse ① (REP) varias veces hasta que el ajuste deseado aparezca en el visor.

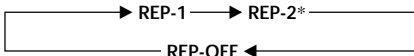

\* Sólo es posible disponer de "REP-2" si conecta una o más unidades opcionales de CD o dos o más unidades opcionales de MD.

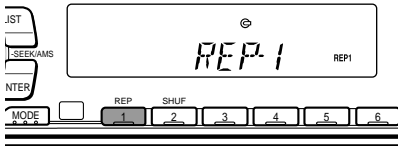

Se inicia la reproducción repetida.

Para recuperar el modo de reproducción normal, seleccione "REP-OFF".

## Reproducción de temas en orden aleatorio — Reproducción aleatoria

Es posible seleccionar:

- SHUF-1 — para reproducir los temas del disco actual en orden aleatorio.
- SHUF-2 — para reproducir los temas de la unidad actual de CD/MD en orden aleatorio.
- SHUF-ALL — para reproducir todos los temas de todas las unidades opcionales de CD/MD en orden aleatorio.

Durante la reproducción, pulse ② (SHUF) varias veces hasta que el ajuste deseado aparezca en el visor.

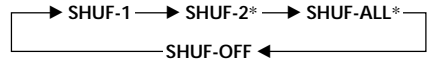

\* Sólo es posible disponer de "SHUF-2" y "SHUF-ALL" si conecta una o más unidades opcionales de CD o dos o más unidades opcionales de MD.



Se inicia la reproducción en orden aleatorio.

Para recuperar el modo de reproducción normal, seleccione "SHUF-OFF".

# Asignación de títulos a los discos compactos

— Memorando de discos

(Unidad de CD con función de archivo personalizado (CUSTOM FILE))

Es posible asignar un título personalizado a cada disco, utilizando un máximo de 8 caracteres para cada uno de éstos. La asignación de títulos permitirá localizar discos mediante el título (página 13) y seleccionar temas específicos para su reproducción (página 14).

- 1 Inicie la reproducción del disco que desee etiquetar.
- 2 Pulse **(MENU)** y, a continuación, cualquier lado de **(DISC/PRST)** varias veces hasta que aparezca "NAME EDIT".
- 3 Pulse **(ENTER)**.

Modo de edición de títulos

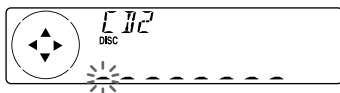

La unidad repetirá el disco durante el procedimiento de asignación de títulos.

- 4 Introduzca los caracteres.
  - 1 Pulse el lado (+) de **(DISC/PRST)** varias veces para seleccionar los caracteres deseados.  
(A → B → C → ... Z → 0 → 1 → 2 → ... 9 → + → - → \* → / → \ → > → < → . → \_)

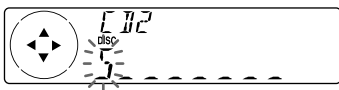

Si pulsa el lado (-) de **(DISC/PRST)** varias veces, los caracteres aparecerán en orden inverso.  
Si desea introducir un espacio en blanco entre caracteres, seleccione "\_" (barra inferior).

- 2 Pulse el lado (+) de **(SEEK/AMS)** una vez localizado el carácter deseado. El siguiente carácter parpadeará.

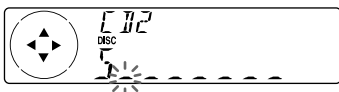

Si pulsa el lado (-) de **(SEEK/AMS)**, parpadeará el carácter anterior.

- 3 Repita los pasos 1 y 2 para introducir el título completo.

- 5 Para volver al modo normal de reproducción de CD, pulse **(ENTER)**.

## Consejos

- Para borrar o corregir un nombre, introduzca "\_" (barra inferior) por cada carácter.
- Existe otro método para comenzar a asignar título al CD. Pulse **(LIST)** durante dos segundos en lugar de realizar los pasos 2 y 3. También puede completar la operación manteniendo pulsado **(LIST)** durante dos segundos en lugar de realizar el paso 5.
- Podrá asignar títulos a los discos compactos en una unidad sin función de archivo personalizado (CUSTOM FILE), si está conectada junto con una unidad de CD que disponga de dicha función. El título del disco se almacenará en la memoria de la unidad de CD con la función de archivo personalizado (CUSTOM FILE).

## Visualización del memorando de discos

Pulse **(DSPL/PTY)** durante la reproducción de un CD o de un disco CD TEXT.



Cada vez que pulse **(DSPL/PTY)** durante la reproducción de un CD o de un disco CD TEXT, los elementos cambiarán de la siguiente forma:

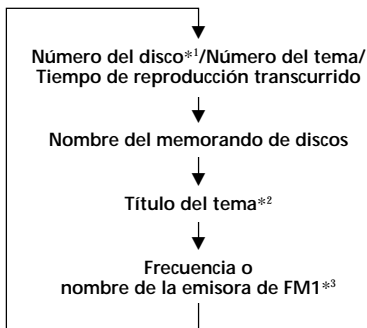

\*1 Con una unidad opcional de CD conectada.

\*2 Si conecta una unidad opcional de CD con la función CD TEXT, el visor mostrará la información CD TEXT al reproducir discos CD TEXT.

\*3 Con la función AF/TA activada.

## Borrado del memorando de discos

- 1 Pulse **(SOURCE)** varias veces para seleccionar "CD".
- 2 Pulse **(MODE)** varias veces para seleccionar la unidad de CD con la función CUSTOM FILE.
- 3 Pulse **(MENU)** y, a continuación, cualquier lado de **(DISC/PRST)** varias veces hasta que aparezca "NAME DEL".
- 4 Pulse **(ENTER)**.
- 5 Pulse cualquier lado de **(DISC/PRST)** varias veces para seleccionar el título del disco que desee borrar.
- 6 Pulse **(ENTER)** durante dos segundos. El nombre se borrará. Repita los pasos 5 y 6 para borrar otros nombres.
- 7 Pulse **(MENU)** dos veces. La unidad vuelve al modo normal de reproducción de CD.

### Notas

- Para borrar el memorando de discos, reproduzca un CD de la unidad de CD en la que se encuentre almacenado el memorando que desee borrar.
- Si borra una etiqueta personalizada de un disco CD TEXT, el visor mostrará la información CD TEXT original.

## Localización de discos mediante el título

— Función de listado (Para una unidad de CD con la función CD TEXT/CUSTOM FILE o una unidad de MD)

Esta función puede utilizarse con discos a los que se han asignado títulos personalizados o con discos CD TEXT.

Es posible localizar el disco por

- título personalizado: si asigna un título a un CD o MD mediante una unidad de CD con la función CUSTOM FILE o una unidad de MD (para obtener información sobre los títulos de disco, consulte "Asignación de títulos a los discos compactos" en la página 12).
- la información CD TEXT: si reproduce un disco CD TEXT en una unidad de CD con la función CD TEXT.

- 1 Pulse **(LIST)**.

El título asignado al disco actual aparece en el visor.

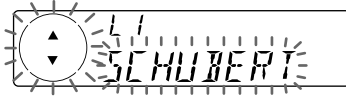

Al asignar un nombre de memorando a un disco CD TEXT, dicho nombre tendrá prioridad sobre la información original de CD TEXT.

- 2 Pulse cualquier lado de **(DISC/PRST)** varias veces hasta que encuentre el disco deseado.

- 3 Pulse **(ENTER)** para reproducir el disco.

### Notas

- Cuando utilice el mando a distancia de tarjeta, pulse **(LIST)** para recuperar el modo de reproducción normal. Cuando utilice el botón de la unidad, el visor mostrará el modo de reproducción normal transcurridos 5 segundos.
- Los títulos de tema no aparecen durante la reproducción de un MD o de un disco CD TEXT.
- Si no hay discos en la unidad de CD/MD, el visor mostrará "NO DISC".
- Si no se ha asignado ningún título personalizado a un disco, el visor mostrará "\*\*\*\*\*".
- No es posible mostrar ciertas letras durante la reproducción de un disco MD o CD TEXT.
- Si la unidad no ha leído aún la información del disco, aparecerá "NOT READ".

# Selección de temas específicos para su reproducción

— Función de banco personalizado)

Si asigna una etiqueta al disco, puede programar la unidad para omitir o reproducir los temas que desee.

- 1 Comience a reproducir el disco al que desee asignar título.
- 2 Pulse **(MENU)** y, a continuación, cualquier lado de **(DISC/PRST)** varias veces hasta que aparezca "BANK SEL".

- 3 Pulse **(ENTER)**.

Modo de edición de banco



- 4 Asigne título a los temas.
  - 1 Pulse cualquier lado de **(SEEK/AMS)** varias veces para seleccionar el tema al que desee asignar título.

- 2 Pulse **(ENTER)** varias veces para seleccionar "PLAY" o "SKIP".

- 5 Repita el paso 4 para definir "PLAY" (reproducción) o "SKIP" (omisión) para todos los temas.

- 6 Pulse **(MENU)** dos veces. La unidad vuelve al modo normal de reproducción de CD.

## Notas

- Es posible definir el modo "PLAY" y "SKIP" para un máximo de 24 temas.
- No es posible definir el modo "SKIP" para todos los temas de un CD.

## Reproducción sólo de temas específicos

Es posible seleccionar:

- "BANK-ON" — para reproducir los temas con el ajuste "PLAY".
- "BANK-INV" (inverso) — para reproducir los temas con el ajuste "SKIP".

- 1 Durante la reproducción, pulse **(MENU)** y, a continuación, cualquier lado de **(DISC/PRST)** varias veces hasta que aparezca "BANK-ON", "BANK-INV", o "BANK-OFF".

- 2 Pulse el lado (+) de **(SEEK/AMS)** varias veces hasta que aparezca el ajuste deseado.

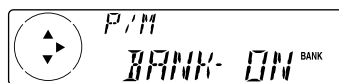
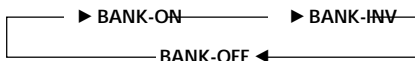

- 3 Pulse **(ENTER)**. La reproducción se inicia a partir del tema siguiente.

Para recuperar el modo de reproducción normal, seleccione "BANK-OFF" en el paso 2.

# Radio

## Memorización automática de emisoras

— Memorización de la mejor sintonía (BTM)

Esta unidad selecciona las emisoras de señal más intensa y las memoriza por orden de frecuencia. Es posible almacenar hasta 6 emisoras en casa banda (FM1, FM2, FM3, MW y LW).

### Precaución

Para sintonizar emisoras durante la conducción, utilice la función de memorización de la mejor sintonía para evitar accidentes.

- 1 Pulse **(SOURCE)** varias veces para seleccionar el sintonizador. Cada vez que pulse **(SOURCE)**, la fuente cambia de la siguiente forma:

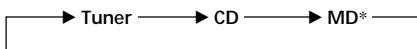

\* Si el equipo opcional correspondiente no está conectado, el elemento no aparecerá.

- 2 Pulse **(MODE)** varias veces para seleccionar la banda. Cada vez que pulse **(MODE)**, la banda cambia de la siguiente forma:



- 3 Pulse **(MENU)** y, a continuación, cualquier lado de **(DISC/PRST)** varias veces hasta que aparezca "BTM".

- 4 Pulse **(ENTER)**. La unidad almacena en los botones numéricos las emisoras por orden de frecuencia. La unidad emite un pitido al almacenar el ajuste.

### Notas

- La unidad no almacena emisoras de señales débiles. Si sólo pueden recibirse unas pocas emisoras, algunos botones numéricos conservarán sus ajustes anteriores.
- Si el visor muestra algún número, la unidad almacenará las emisoras a partir del mostrado en el visor.
- Si no hay ningún CD en la unidad, sólo aparecerá la banda del sintonizador incluso si pulsa **(SOURCE)**.

## Memorización de las emisoras deseadas

Es posible memorizar hasta 18 emisoras de FM (6 para FM1, 6 para FM2 y 6 para FM3), hasta 6 emisoras de MW y hasta 6 emisoras de LW en el orden que desee.

- 1 Pulse **(SOURCE)** varias veces para seleccionar el sintonizador.
- 2 Pulse **(MODE)** varias veces para seleccionar la banda.
- 3 Pulse cualquier lado de **(SEEK/AMS)** para sintonizar la emisora que desee almacenar en el botón numérico.
- 4 Pulse el botón numérico que desee (**1** a **6**) durante dos segundos hasta que aparezca "MEM". En el visor aparecerá la indicación del botón numérico.

### Nota

Si almacena otra emisora en el mismo botón numérico, la emisora previamente almacenada se borrará.

## Recepción de emisoras memorizadas

- 1 Pulse **(SOURCE)** varias veces para seleccionar el sintonizador.
- 2 Pulse **(MODE)** varias veces para seleccionar la banda.
- 3 Pulse el botón numérico (**(1)** a **(6)**) donde esté almacenada la emisora que desee.

### Consejo

Pulse cualquier lado de **(DISC/PRST)** para recibir las emisoras en el orden en el que están almacenadas en la memoria (Función de búsqueda programada).

## Si no puede sintonizar una emisora programada

Pulse cualquier lado de **(SEEK/AMS)** para buscar la emisora (sintonización automática).

La exploración se detiene cuando la unidad recibe una emisora. Pulse cualquier lado de **(SEEK/AMS)** varias veces hasta recibir la emisora deseada.

### Nota

Si la sintonización automática se detiene con demasiada frecuencia, pulse **(MENU)** y, a continuación, cualquier lado de **(DISC/PRST)** varias veces hasta que aparezca "LOCAL" (modo de búsqueda local). A continuación, pulse el lado (+) de **(SEEK/AMS)** para seleccionar "LOCAL-ON". Pulse **(ENTER)**.

Sólo se sintonizarán las emisoras de señal relativamente intensa.

### Consejos

- Si selecciona el ajuste "LOCAL-ON", aparecerá "L.SEEK" mientras la unidad busca las emisoras.
- Si sabe cuál es la frecuencia de la emisora que desea escuchar, pulse y mantenga pulsado cualquier lado de **(SEEK/AMS)** hasta que aparezca la frecuencia deseada (sintonización manual).

## Si la recepción de FM en estéreo es de mala calidad

— Modo monofónico

- 1 Durante la recepción de la radio, pulse **(MENU)** y, a continuación, cualquier lado de **(DISC/PRST)** varias veces hasta que aparezca "MONO-OFF".
- 2 Pulse el lado (+) de **(SEEK/AMS)** hasta que aparezca "MONO-ON". El sonido mejorará, aunque será monofónico (la indicación "ST" desaparecerá).
- 3 Pulse **(ENTER)**.

Para recuperar el modo de reproducción normal, seleccione "MONO-OFF" en el paso 2.

# RDS

## Descripción general de la función RDS

El sistema de datos de radio (RDS) es un servicio de radiodifusión que permite a las emisoras de FM transmitir información digital complementaria junto con las señales normales de programas de radio. Este sistema estéreo para automóvil ofrece, entre otros, los siguientes servicios: resintonización automática del mismo programa, recepción de anuncios de tráfico y localización de emisoras mediante el tipo de programa.

### Notas

- La disponibilidad de todas las funciones RDS está determinada por el país o la región.
- La función RDS puede no activarse correctamente si la señal es débil o si la emisora sintonizada no transmite datos RDS.

## Visualización del nombre de la emisora

El nombre de la emisora actual se ilumina en el visor.

Seleccione una emisora de FM (página 16).

Al sintonizar una emisora de FM que transmita datos RDS, el nombre de la misma se ilumina en el visor.

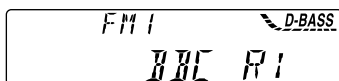

### Nota

La indicación "\*" significa que se recibe una emisora RDS.

## Cambio de los elementos mostrados

Cada vez que pulse **(DSPL/PTY)**, los elementos cambiarán de la siguiente forma:

Nombre de la emisora (Frecuencia) ↔ Datos PTY

Después de seleccionar el elemento que desee, el visor cambiará automáticamente al modo de desplazamiento de indicaciones pasados unos segundos.

En dicho modo, todos los elementos se desplazan por el visor de uno en uno por orden.

### Consejo

Es posible desactivar el modo de desplazamiento de indicaciones. (Consulte "Cambio de los ajustes de sonido y visualización" en la página 24.)

### Nota

Aparecerá "NO NAME" si la emisora recibida no transmite datos RDS.

## Resintonización automática del mismo programa — Frecuencias alternativas (AF)

La función de frecuencias alternativas (AF) selecciona y resintoniza automáticamente la emisora de señal más intensa dentro de una red. Mediante el uso de esta función, es posible escuchar continuamente el mismo programa durante un largo viaje sin necesidad de volver a sintonizar la emisora manualmente.

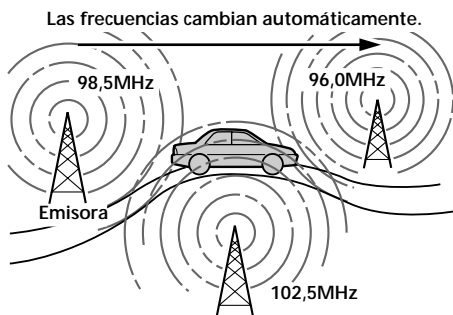

1 Seleccione una emisora de FM (página 16).

2 Pulse **(AF)** varias veces hasta que aparezca "AF-ON".

La unidad comienza a buscar una emisora alternativa de señal más intensa dentro de la misma red.

## Notas

- Si no existe ninguna emisora alternativa en la zona y no es necesario buscarla, desactive la función AF pulsando (AF) varias veces hasta que "AF-OFF" se ilumine.
- Cuando "NO AF" y el nombre de la emisora parpadean alternativamente, ello indica que la unidad no encuentra una emisora alternativa en la red.
- Si el nombre de la emisora comienza a parpadear después de seleccionar una emisora con la función AF activada, esto indica que no hay ninguna frecuencia alternativa disponible. Pulse cualquier lado de (SEEK/AMS) mientras el nombre de la emisora parpadea (antes de que transcurran ocho segundos). La unidad comenzará a buscar otra frecuencia con los mismos datos PI (Identificación de programa) ("PI SEEK" aparecerá y no se oirá el sonido). Si la unidad no encuentra otra frecuencia, mostrará "NO PI" y volverá a la frecuencia anteriormente seleccionada.

## Recepción de programas regionales

La función de activación regional ("REG-ON") de esta unidad permite permanecer en la sintonía de un programa regional sin cambiar a otra emisora. (Observe que es necesario activar la función AF.) El ajuste de fábrica de la unidad es "REG-ON". No obstante, si desea desactivar la función, realice lo siguiente:

- 1 Durante la recepción de la radio, pulse (MENU) y, a continuación, cualquier lado de (DISC/PRST) varias veces hasta que aparezca "REG".
- 2 Pulse el lado (+) de (SEEK/AMS) hasta que aparezca "REG-OFF".
- 3 Pulse (ENTER).  
Observe que la selección de "REG-OFF" podría causar que la unidad cambie a otra emisora regional de la misma red.

Para volver a la activación regional, seleccione "REG-ON" en el paso 2.

### Nota

Esta función no se activa en el Reino Unido ni en determinadas zonas.

## Función de enlace local

### (sólo Reino Unido)

La función de enlace local permite seleccionar otras emisoras locales de la zona, incluso si no están almacenadas en los botones numéricos.

- 1 Pulse un botón numérico en el que haya almacenada una emisora local.
- 2 En un intervalo de cinco segundos, vuelva a pulsar el botón numérico de la emisora local.
- 3 Repita este procedimiento hasta recibir la emisora local que desee.

## Recepción de anuncios de tráfico

Los datos de anuncios de tráfico (TA) y programas de tráfico (TP) permiten sintonizar automáticamente una emisora de FM que emita anuncios de tráfico, incluso si está escuchando otras fuentes de programa.

Pulse (TA) varias veces hasta que aparezca "TA-ON".

La unidad comienza a buscar emisoras que emitan información sobre tráfico. "TP" se ilumina en el visor al encontrar una emisora que emita anuncios de tráfico. Al iniciarse el anuncio de tráfico, "TA" parpadea. Esta indicación deja de parpadear cuando el anuncio finaliza.

### Consejo

Si el anuncio de tráfico comienza mientras escucha otra fuente de programa, la unidad cambia automáticamente al anuncio y vuelve a la fuente original al finalizar éste.



### Notas

- "NO TP" parpadea durante cinco segundos si la emisora recibida no emite anuncios de tráfico. A continuación, la unidad comienza a buscar una emisora que los emita.
- Si la indicación "EON" aparece en el visor con "TP", la emisora actual utiliza anuncios de tráfico emitidos por otras emisoras de la misma red.

### Para cancelar el anuncio de tráfico actual

Pulse **(TA)**, **(SOURCE)** o **(MODE)**.

Para cancelar todos los anuncios de tráfico, desactive la función pulsando **(TA)** hasta que "TA-OFF" se ilumine.

### Programación del volumen de los anuncios de tráfico

Es posible programar previamente el nivel de volumen de los anuncios de tráfico, de forma que éstos no pasen inadvertidos. Al comenzar un anuncio, el volumen se ajustará automáticamente al nivel programado.

- 1 Gire el dial de control de volumen para ajustar el volumen al nivel que desee.
- 2 Pulse **(TA)** durante dos segundos. Se muestra "TA" y se almacena el ajuste.

### Recepción de anuncios de urgencia

Si se emite un anuncio de urgencia mientras escucha la radio, la programación cambiará automáticamente a él. Si escucha otra fuente que no sea la radio, es posible recibir los anuncios de urgencia si activa la función AF o TA. Posteriormente, la unidad cambiará a estos anuncios independientemente de la fuente que esté escuchando en ese momento.

## Programación de emisoras RDS con los datos AF y TA

Al programar las emisoras RDS, la unidad almacena los datos de cada emisora, así como su frecuencia, de forma que no sea necesario activar la función AF o TA cada vez que sintonice la emisora programada. Es posible seleccionar un ajuste diferente (AF, TA o ambos) para cada emisora programada, o bien el mismo para todas.

### Programación del mismo ajuste para todas las emisoras programadas

- 1 Seleccione una banda de FM (página 15).
- 2 Pulse **(AF)** y/o **(TA)** para seleccionar "AF-ON" y/o "TA-ON".  
Tenga en cuenta que al seleccionar "AF-OFF" o "TA-OFF" se almacenan las emisoras RDS y las que no lo son.
- 3 Pulse **(MENU)** y, a continuación, cualquier lado de **(DISC/PRST)** varias veces hasta que aparezca "BTM".
- 4 Pulse el lado (+) de **(SEEK/AMS)** hasta que "BTM" parpadee.
- 5 Pulse **(ENTER)**.

### Programación de ajustes diferentes para cada emisora programada

- 1 Seleccione una banda de FM y sintonice la emisora que desee (página 16).
- 2 Pulse **(AF)** y/o **(TA)** para seleccionar "AF-ON" y/o "TA-ON".
- 3 Pulse el botón numérico deseado hasta que aparezca "MEM".  
Repita el procedimiento a partir del paso 1 para programar otras emisoras.

# Localización de emisoras mediante el tipo de programa

Es posible localizar la emisora que desee mediante la selección de uno de los tipos de programa que aparecen a continuación.

Tipos de programa	Indicación
Noticias	NEWS
Temas de actualidad	AFFAIRS
Información	INFO
Deportes	SPORT
Educación	EDUCATE
Drama	DRAMA
Cultura	CULTURE
Ciencia	SCIENCE
Varietades	VARIED
Música pop	POP M
Música rock	ROCK M
Música fácil de escuchar	EASY M
Clásica ligera	LIGHT M
Clásica	CLASSICS
Otros tipos de música	OTHER M
Información meteorológica	WEATHER
Economía	FINANCE
Programas infantiles	CHILDREN
Asuntos sociales	SOCIAL A
Religión	RELIGION
Conversación telefónica	PHONE IN
Viajes	TRAVEL
Ocio	LEISURE
Música jazz	JAZZ
Música country	COUNTRY
Música nacional	NATION M
Melodías de ayer	OLDIES
Música folk	FOLK M
Documentales	DOCUMENT
Sin especificar	NONE

### Nota

No es posible utilizar esta función en los países en los que no se disponga de datos PTY (selección de tipo de programa).

- 1 Pulse **(DSPL/PTY)** durante la recepción de FM hasta que "PTY" se ilumine en el visor.

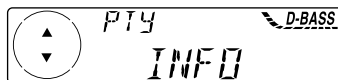

El nombre del tipo de programa actual aparece si la emisora transmite datos PTY. Aparece "-----" si la emisora recibida no es RDS o si no se reciben los datos RDS.

- 2 Pulse **(DISC/PRST)** varias veces hasta que aparezca el tipo de programa que desee. Los tipos de programa aparecen en el orden mostrado en la anterior tabla. Observe que no es posible seleccionar "NONE" (sin especificar) para realizar la búsqueda.

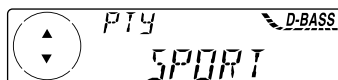

- 3 Pulse **(ENTER)**. La unidad comienza a buscar una emisora que transmita el tipo de programa seleccionado.

## Ajuste automático del reloj

Los datos de hora (CT) de las transmisiones RDS ajustan el reloj automáticamente.

- 1 Durante la recepción de la radio, pulse **(MENU)** y, a continuación, cualquier lado de **(DISC/PRST)** varias veces hasta que aparezca "CT".

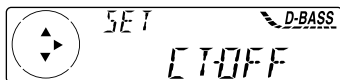

- 2 Pulse el lado (+) de **(SEEK/AMS)** varias veces hasta que aparezca "CT-ON". El reloj se ajusta.

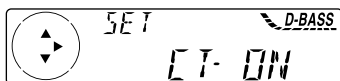

- 3 Pulse **(ENTER)** para volver a la indicación normal.

### Para cancelar la función CT

Seleccione "CT-OFF" en el paso 2.

#### Notas

- La función CT puede no activarse aunque se reciba una emisora RDS.
- Es posible que la hora real y la ajustada mediante la función CT no coincidan.

## Otras funciones

La unidad también puede controlarse con un mando rotativo.

## Etiquetado del mando rotativo (opcional)

En función de cómo monte el mando rotativo, adhiera la etiqueta adecuada como se muestra en la siguiente ilustración.

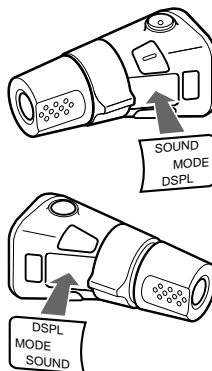

## Uso del mando rotativo (opcional)

El mando rotativo funciona pulsando los botones y/o girando los controles. También es posible controlar una unidad opcional de CD/MD con el mando rotativo.

### Mediante la pulsación de los botones SOURCE y MODE

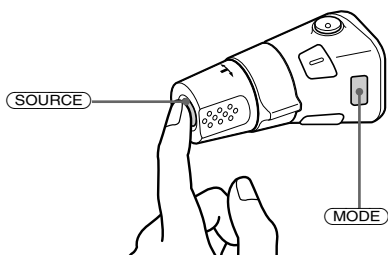

Cada vez que pulse **(SOURCE)**, la fuente cambiará de la siguiente forma:

Sintonizador → CD → MD\*

\* Si el equipo opcional correspondiente no está conectado, el elemento no aparecerá.

Al pulsar **(MODE)**, el funcionamiento cambiará de la siguiente forma;

- Sintonizador: FM1 → FM2 → FM3 → MW → LW
- Unidad de CD\*: CD1 → CD2 → ...
- Unidad de MD\*: MD1 → MD2 → ...

\* Si el equipo opcional correspondiente no está conectado, el elemento no aparecerá.

### Mediante el giro del control SEEK/AMS

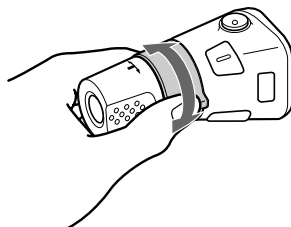

Gire el control momentáneamente y suéltelo para:

- Localizar un tema específico de un disco. Gire y mantenga girado el control hasta localizar el punto específico de un tema y, a continuación, suéltelo para iniciar la reproducción.
- Sintonizar emisoras automáticamente. Gire el control y manténgalo así para buscar una emisora específica.

### Mediante la presión y giro del control PRESET/DISC

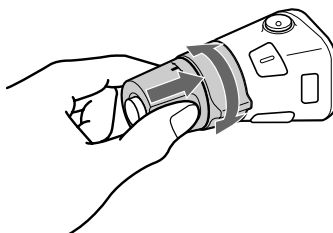

Presione y gire el control para:

- Recibir emisoras memorizadas en los botones numéricos.
- Cambiar el disco.

## Otras operaciones

Gire el control VOL para ajustar el volumen.

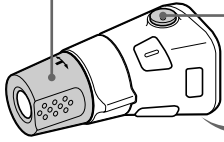

Pulse **(ATT)** para atenuar el sonido.



Pulse **(OFF)** para desactivar la unidad.

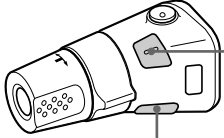

Pulse **(SOUND)** para ajustar el menú de sonido y el volumen.

Pulse **(DSPL)** para mostrar los nombres memorizados.

### Consejo

Si el automóvil no dispone de posición ACC (auxiliar) en el interruptor de la llave de encendido, asegúrese de pulsar **(OFF)** durante dos segundos para desactivar la indicación del reloj después de apagar el motor.

## Cambio de la dirección de funcionamiento

La dirección de funcionamiento de los controles está ajustada de fábrica como se muestra a continuación.

Para aumentar

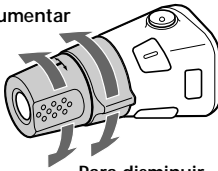

Para disminuir

Si es preciso instalar el mando rotativo en el lado derecho de la columna de dirección, puede invertir la dirección de funcionamiento.

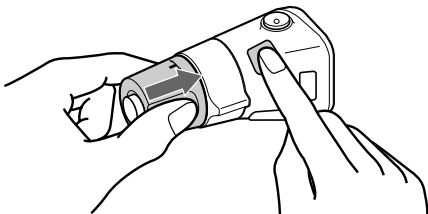

Pulse **(SOUND)** durante dos segundos al tiempo que presiona el control VOL.

### Consejo

También es posible cambiar la dirección de funcionamiento de estos controles con la unidad (consulte "Cambio de los ajustes de sonido y visualización" en la página 24).

## Ajuste de las características de sonido

Es posible ajustar los graves, los agudos, el balance y el equilibrio entre altavoces.

Es posible almacenar los niveles de graves y agudos de forma independiente para cada fuente.

### 1 Pulse **(SOUND)** varias veces para seleccionar el elemento que desee ajustar.

Cada vez que pulse **(SOUND)**, los elementos cambian de la siguiente forma:

**BAS** (graves) → **TRE** (agudos) → **BAL** (izquierdo-derecho) → **FAD** (delantero-trasero)

### 2 Ajuste el elemento seleccionado pulsando cualquier lado de **(SEEK/AMS)**.

Al realizar el ajuste con el mando rotativo, pulse **(SOUND)** y gire el control VOL.

### Nota

Realice el ajuste antes de tres segundos después de seleccionar los elementos.

## Atenuación del sonido

(con el mando rotativo o el mando a distancia de tarjeta-opcional)

Pulse **(ATT)** en el mando rotativo o en el mando a distancia de tarjeta.  
“ATT-ON” parpadea momentáneamente.

Para restaurar el nivel de volumen anterior, vuelva a pulsar **(ATT)**.

### Consejo

Si el cable de interfaz de un teléfono para automóvil está conectado al cable ATT, la unidad disminuirá el volumen automáticamente cuando se reciba una llamada telefónica (Función ATT de teléfono). (sólo CDX-C5000RX/C5000RV/C5000R)

## Cambio de los ajustes de sonido y visualización

Es posible ajustar los siguientes elementos:

### SET (ajuste)

- CLOCK (Reloj) (página 8)
- CT (Hora del reloj) (página 21)
- BEEP — que permite activar o desactivar los pitidos.
- RM (Mando rotativo) — que permite cambiar la dirección de funcionamiento de los controles del mando rotativo.
  - Seleccione “NORM” para utilizar el mando rotativo en la posición ajustada de fábrica.
  - Seleccione “REV” si monta el mando rotativo en el lado derecho de la columna de dirección.

### DIS (visor)

- AMBER/GREEN — que permite cambiar el color de iluminación entre ámbar o verde. (sólo CDX-C5000R/C4900R)
- D.INFO (información dual) — para mostrar simultáneamente el reloj y el modo de reproducción (ON).
- DIMMER — que permite atenuar el visor (ON) o no (OFF). (sólo CDX-C5000RV)
- M.DSPL (Desplazamiento de indicaciones) — para activar o desactivar el modo de desplazamiento de indicaciones por el visor.
- A.SCRL (Desplazamiento automático) (página 10)

### Nota

Si conecta un amplificador de potencia opcional y no utiliza el incorporado, los pitidos se desactivarán.

1 Pulse **(MENU)**.

2 Pulse cualquier lado de **(DISC/PRST)** varias veces hasta que aparezca el elemento deseado.

Cada vez que pulse el lado (–) de **(DISC/PRST)**, el elemento cambiará de la siguiente forma:

CLOCK → CT → BEEP → RM → AMBER/  
GREEN\*1 → D.INFO → DIMMER\*2 → M.DSPL  
→ A.SCRL\*3

\*1 Sólo CDX-C5000R/C4900R

\*2 Sólo CDX-C5000RV

\*3 Este elemento no aparecerá cuando no haya ningún disco CD TEXT o MD en reproducción.

### Nota

El elemento mostrado variará en función de la fuente.

### Consejo

Es posible cambiar fácilmente entre categorías (“SET”, “DIS”, “P/M” (modo de reproducción) y “EDT” (modo de edición)) pulsando cualquier lado de **(DISC/PRST)** durante dos segundos.

3 Pulse el lado (+) de **(SEEK/AMS)** para seleccionar el ajuste deseado (por ejemplo: ON u OFF).

4 Pulse **(ENTER)**.

Una vez finalizado el ajuste de modo, el visor vuelve al modo de reproducción normal.

# Refuerzo de los graves

— D-bass

Es posible disfrutar de graves intensos y nítidos. La función D-bass refuerza las señales de baja y alta frecuencia con una curva más marcada que la del refuerzo de graves convencional.

Es posible escuchar la línea de graves con mayor nitidez mientras el volumen del sonido vocal se mantiene al mismo nivel. Puede potenciar y ajustar los graves fácilmente con el botón D-BASS.

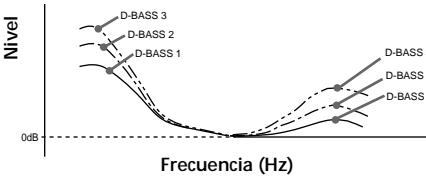

## Ajuste de la curva de graves

Pulse **(D-BASS)** varias veces hasta que el visor muestre el nivel de graves deseado (1, 2 o 3).

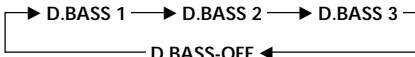

Para cancelar, seleccione "D.BASS-OFF".

### Nota

Si los graves se distorsionan, seleccione un ajuste menos efectivo en "D.BASS" o ajuste el volumen.

# Información complementaria

## Mantenimiento

### Sustitución del fusible

Al sustituir el fusible, asegúrese de utilizar uno con el mismo amperaje que el original. Si éste se funde, compruebe la conexión de alimentación y sustitúyalo. Si una vez sustituido vuelve a fundirse, es posible que exista un funcionamiento defectuoso interno. En este caso, póngase en contacto con el proveedor Sony más próximo.

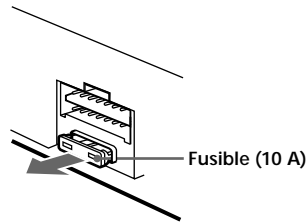

### Advertencia

No utilice nunca un fusible de amperaje superior al del suministrado con la unidad, ya que ésta podría dañarse.

## Limpeza de los conectores

La unidad puede no funcionar correctamente si los conectores de la misma y del panel frontal están sucios. Para evitarlo, abra el panel frontal pulsando **OPEN**; a continuación, sepárelo y limpie los conectores con un bastoncillo humedecido en alcohol. No aplique demasiada presión, ya que los conectores podrían dañarse.

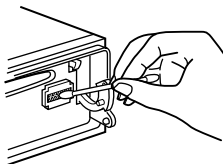

Unidad principal

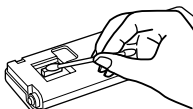

Parte posterior del panel frontal

### Notas

- Para su seguridad, apague el motor y extraiga la llave del interruptor de encendido antes de limpiar los conectores.
- No toque nunca los conectores directamente con los dedos o con algún dispositivo metálico.

## Desmontaje de la unidad

**1** Después de extraer el panel frontal, pulse el clip del interior de la cubierta frontal con un destornillador fino, y haga palanca con suavidad para liberar dicha cubierta.

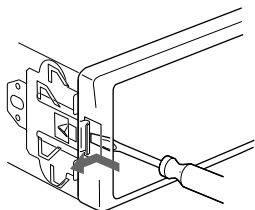

**2** Repita el paso 1 en el lado derecho. La cubierta frontal podrá extraerse.

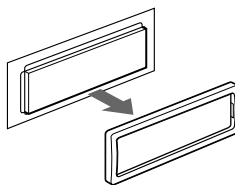

**3** Emplee un destornillador fino para ejercer presión sobre el clip de la parte izquierda de la unidad; a continuación, tire del lado izquierdo de la unidad hasta que el enganche salga del marco.

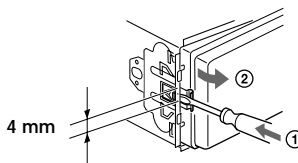

**4** Repita el paso 3 en el lado derecho.

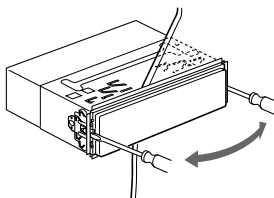

**5** Deslice la unidad para extraerla del marco.

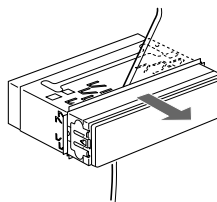



# Especificaciones

## Sección del reproductor de CD

Relación señal-ruido	90 dB
Respuesta de frecuencia	10 – 20.000 Hz
Fluctuación y trémolo	Inferior al límite medible

## Sección del sintonizador

### FM

Gama de sintonización	87,5 – 108,0 MHz
Terminal de antena	Conector de antena externa
Frecuencia intermedia	10,7 MHz/450 kHz
Sensibilidad utilizable	8 dB
Selectividad	75 dB a 400 kHz
Relación señal-ruido	66 dB (estéreo), 72 dB (mono)
Distorsión armónica a 1 kHz	0,6 % (estéreo), 0,3 % (mono)
Separación	35 dB a 1 kHz
Respuesta de frecuencia	30 – 15.000 Hz

### MW/LW

Gama de sintonización	MW: 531 – 1.602 kHz LW: 153 – 279 kHz
Terminal de antena	Conector de antena externa
Frecuencia intermedia	10,7 MHz/450 kHz
Sensibilidad	MW: 30 $\mu$ V LW: 40 $\mu$ V

## Sección del amplificador de potencia

Salidas	Salidas de altavoz (conectores de sellado seguro)
Impedancia de altavoz	4 – 8 ohmios
Salida máxima de potencia	50 W $\times$ 4 (a 4 ohmios)

## General

Salidas	Salidas de audio* <sup>1</sup> Cable de control de relé de antena motorizada Cable de control de amplificador de potencia Cable de control de atenuación para teléfono* <sup>2</sup> Graves $\pm$ 9 dB a 100 Hz Agudos $\pm$ 9 dB a 10 kHz
Controles de tono	
Requisitos de alimentación	Batería de automóvil de 12 V CC (toma a tierra negativa)
Dimensiones	Aprox. 178 $\times$ 50 $\times$ 183 mm (an/al/prf)
Dimensiones de montaje	Aprox. 182 $\times$ 53 $\times$ 162 mm (an/al/prf)
Masa	Aprox. 1,2 kg
Accesorios suministrados	Componentes para instalación y conexiones (1 juego) Estuche para el panel frontal (1) Mando rotativo RM-X4S Mando a distancia inalámbrico RM-X91 Cable BUS (suministrado con un cable de pines RCA) RC-61 (1 m), RC-62 (2 m)
Accesorios opcionales	Cambiador de CD (10 discos) CDX-828, CDX-737 Cambiador de MD (6 discos) MDX-65 Selector de fuente XA-C30
Equipo opcional	

\*<sup>1</sup> Equipado con salidas frontales y posteriores:  
Sólo CDX-C5000RX/C5000RV/C5000R

Equipado con salidas posteriores: CDX-C4900R

\*<sup>2</sup> Sólo CDX-C5000RX/C5000RV/C5000R

Diseño y especificaciones sujetos a cambios sin previo aviso.

# Guía de solución de problemas

La siguiente lista de comprobaciones resulta útil para solucionar los problemas que puedan producirse al utilizar la unidad.

Antes de consultar la lista que aparece a continuación, compruebe los procedimientos de conexión y funcionamiento.

## Generales

Problema	Causa/Solución
Ausencia de sonido.	<ul style="list-style-type: none"><li>• Cancele la función ATT.</li><li>• Ajuste el control de equilibrio en la posición central para sistema de dos altavoces.</li><li>• Gire el dial en el sentido de las agujas del reloj para ajustar el volumen.</li></ul>
Se ha borrado el contenido de la memoria.	<ul style="list-style-type: none"><li>• Ha desconectado el cable de alimentación o la batería.</li><li>• Ha pulsado el botón de restauración. → Vuelva a realizar el almacenamiento en la memoria.</li></ul>
El visor no muestra indicaciones.	Retire el panel frontal y limpie los conectores. Para obtener más información, consulte el apartado "Limpieza de los conectores" (página 26).
Ausencia de pitidos.	<ul style="list-style-type: none"><li>• Se han desactivado los pitidos (página 24).</li><li>• Si conecta un amplificador opcional y no utiliza el incorporado, los pitidos se desactivarán.</li></ul>

## Reproducción de CD/MD

Problema	Causa/Solución
No es posible insertar un disco.	<ul style="list-style-type: none"><li>• Ya hay un CD insertado.</li><li>• Ha insertado el CD a la fuerza o al revés en el sentido incorrecto.</li></ul>
La reproducción no se inicia.	MD defectuoso o CD sucio.
El disco se expulsa automáticamente.	La temperatura ambiental es superior a 50°C.
El CD no se expulsa.	Ha cerrado el panel frontal o introducido el disco en la unidad a la fuerza mientras ésta lo expulsaba después de pulsar ▲. → Pulse el botón de restauración.
Los botones de funcionamiento no se activan.	Pulse el botón de restauración.
El sonido se omite debido a vibraciones.	<ul style="list-style-type: none"><li>• Ha instalado la unidad en un ángulo superior a los 60°.</li><li>• No ha instalado la unidad en una parte segura del automóvil.</li></ul>
Se producen saltos de sonido.	Un disco está sucio o es defectuoso.
No es posible desactivar la indicación "-----".	No es posible asignar títulos a los discos compactos, a menos que conecte una unidad de CD con función de archivo personalizado. → Pulse (LIST) durante dos segundos.

## Recepción de radio

Problema	Causa/Solución
No es posible realizar la sintonización de programación.	<ul style="list-style-type: none"><li>• Almacene la frecuencia correcta en la memoria.</li><li>• La emisión es demasiado débil.</li></ul>
No es posible recibir las emisoras. Los ruidos obstaculizan el sonido.	Conecte un cable de control de antena motorizada (azul) o un cable de fuente de alimentación auxiliar (rojo) al cable de fuente de alimentación del amplificador de antena del automóvil. (Sólo si el automóvil incorpora una antena de recepción de FM/MW/LW en el cristal posterior/lateral.)
No es posible realizar la sintonización automática.	La emisión es demasiado débil. → Utilice la sintonización manual.
La indicación "ST" parpadea.	<ul style="list-style-type: none"><li>• Sintonice la frecuencia con precisión.</li><li>• La emisión es demasiado débil. → Realice el ajuste en el modo monofónico MONO (página 16).</li></ul>

## Funciones RDS

Problema	Causa/Solución
La búsqueda (SEEK) se inicia después de unos segundos de escucha.	La emisora no es TP o se trata de una señal débil. → Pulse (AF) o (TA) varias veces hasta que aparezca "AF-OFF" o "TA-OFF".
Ausencia de anuncios de tráfico.	<ul style="list-style-type: none"><li>• Active "TA".</li><li>• La emisora no emite anuncios de tráfico a pesar de ser TP. → Sintonice otra emisora.</li></ul>
PTY muestra "NONE".	La emisora no especifica el tipo de programa.

## Indicaciones de error (cuando se ha conectado una unidad de CD/MD opcional)

Las siguientes indicaciones parpadearán durante cinco segundos aproximadamente y se oírán una alarma.

Indicación	Causa	Solución
<b>NO MAG</b>	No ha insertado el cargador de discos en la unidad de CD/MD.	Inserte el cargador en la unidad de CD/MD.
<b>NO DISC</b>	No ha insertado ningún disco en la unidad de CD/MD.	Inserte discos en la unidad de CD/MD.
<b>NG DISCS</b>	No es posible reproducir un CD/MD debido a algún problema.	Inserte otro CD/MD.
<b>ERROR</b> <sup>*1</sup>	Un CD está sucio o insertado al revés. <sup>*2</sup>	Limpie el CD o insértelo correctamente.
	Un MD no se reproduce debido a algún problema. <sup>*2</sup>	Inserte otro MD.
<b>BLANK</b> <sup>*1</sup>	No ha grabado ningún tema en el MD. <sup>*2</sup>	Reproduzca un MD con temas grabados.
<b>RESET</b>	No es posible emplear la unidad de CD/MD debido a algún problema.	Pulse el botón de restauración de la unidad.
<b>NO READY</b>	La tapa de la unidad de MD está abierta o los minidisks no están insertados correctamente.	Cierre la tapa o inserte los MD correctamente.
<b>HI TEMP</b>	La temperatura ambiente es superior a 50°C.	Espera hasta que la temperatura descienda por debajo de 50°C.

<sup>\*1</sup> Si se produce un error durante la reproducción de un MD o de un CD, el número del MD o del CD no aparecerá en el visor.

<sup>\*2</sup> El visor mostrará el número del disco que causa el error.

Si el problema no se soluciona con las sugerencias anteriormente enumeradas, póngase en contacto con el proveedor Sony más próximo.



# Välkommen !

Tack för att du visade oss förtroendet att köpa denna CD-spelare från Sony. Med den här enheten får du tillgång till ett flertal funktioner med följande tillbehör:

## Tillval

- Vridkontroll RM-X4S
- Kortfjärrkontroll RM-X91

Förutom att spela upp CD-skivor och lyssna på radio kan du bygga ut systemet genom att ansluta ytterligare CD/MD-enheter\*<sup>1</sup>.

När du använder den här enheten, eller en anslutet tillbehör som t.ex. en CD-enhet som har funktioner för CD TEXT, visas CD TEXT-informationen i teckenfönstret när du spelar upp en CD TEXT-skiva\*<sup>2</sup>.

\*<sup>1</sup> Du kan ansluta MD-växlare, CD-växlare, MD-spelare eller CD-spelare.

\*<sup>2</sup> CD TEXT-skivor är ljud-CD-skivor som innehåller information om t.ex. skivans och/eller artistens namn och namn på spåren.

Den här informationen finns inspelad på skivan.

# Säkerhetsföreskrifter



CLASS 1  
LASER PRODUCT

Den här etiketten finner du på undersidan av enhetens chassi.



CAUTION—INVISIBLE LASER RADIATION WHEN OPEN  
DO NOT STARE INTO BEAM OR  
VIEW DIRECTLY WITH OPTICAL INSTRUMENTS

Den här etiketten finner du på enhetens interna chassi.

- Om du har parkerat bilen i direkt solljus så att temperaturen i bilen har stigit markant, bör du låta CD-spelaren svalna innan du använder den.
- Kontrollera anslutningarna först om ingen ström tillförs enheten. Kontrollera säkringen om allt i övrigt är i sin ordning.
- Om bilen har en motorantenn, fälls den automatiskt ut när enheten är påslagen.

Om du har några frågor eller problem som rör CD-spelaren och som inte tas upp i bruksanvisningen, tar du kontakt med din närmaste Sony-återförsäljare.

## Fuktbildning

Regniga dagar, eller i fuktiga miljöer, kan det hända att det bildas kondens på linserna inne i spelaren. Då fungerar inte enheten på rätt sätt. Ta i så fall ut skivan och vänta någon timme så att fukten hinner avdunsta.

## Upprätthålla hög kvalitet på ljudet

Om du har läskedryckshållare placerade i närheten av ljudutrustningen bör du vara försiktig så att du inte spiller eller stänker juice eller läskedrycker så att det kommer in i enheten eller på CD-skivorna. Sockerrester på eller i enheten eller på CD-skivorna kan avsätta sig på linssystemet och sänka kvaliteten på ljudet. I värsta fall kan det leda till att du inte får något ljud alls ut av utrustningen.

## Hantera CD-skivor

Om en skiva är smutsig eller skadad kan det leda till avbrott i ljudet under uppspelningen. För att du ska få ut så mycket som möjligt av skivorna rekommenderas du att följa nedanstående råd.

Håll CD-skivan i kanterna och undvik att vidröra själva skivytan.



Fäst inte etiketter eller tejp på skivorna.

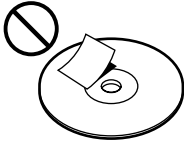

Utsätt inte CD-skivor för direkt solljus eller värmekällor, t ex varmluftsutblås. Lämna dem inte heller i en bil som står parkerad i solen, eftersom temperaturen inne i bilen kan bli mycket hög.



Rengör skivan med en mjuk rengöringsduk (tillval) innan du spelar den första gången. Torka skivan från mitten och ut.



Använd inte rengöringsmedel, t ex bensin, thinner eller andra lösningsmedel, eller antistatpray som är avsedd för LP-skivor.

## Om diskar

Om du använder diskar av det slag som beskrivs nedan, kan limresterna göra så att CD-skivan slutar rotera och du kan få driftstörningar och skivorna förstörda.

Använd aldrig CD-skivor som du köpt eller hyrt begagnade om de har limrester på ytan (t.ex. från klistermärken eller etiketter) eller rester av bläck eller lim som krypt fram längs etikettkanterna.

**Limrester.**  
Bläck som kan kladda av sig.



Använd aldrig hyrda CD-skivor med gamla etiketter som är på väg att lossna.

**Etiketter som är på väg att lossna och efterlämnar kladdiga rester.**



Använd inte CD-skivor med klistermärken eller etiketter.

**Etiketter som fästs på skivan.**

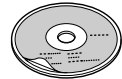

## Om CD-R-skivor

- Du kan i princip spela CD-R-skivor (inspelningsbara CD-skivor) på den här spelaren, men ibland lyckas det inte, beroende på hur CD-R-skivan spelats in och i vilket skick den befinner sig.
- Du kan inte spela upp CD-R-skivor som inte är stängda, dvs. där inspelningsmöjligheterna fortfarande är öppna. (Skivorna måste vara stängda med hjälp av inspelningsprogrammet innan de kan spelas upp på en spelare för CD-ljudskivor.)
- Du kan inte spela upp CD-RW-skivor (återskrivbara CD-skivor) på den här spelaren.

## När du spelar en 8 cm CD

Använd Sonys CD-singel-adapter CSA-8 (finns som extra tillbehör) för att skydda CD-spelaren.

# Innehållsförteckning

Reglagens placering .....	5
<b>Komma igång</b>	
Återställa enheten .....	7
Ta bort frontpanelen .....	7
Slå på/stänga av enheten .....	8
Använda menyn .....	8
Ställa klockan .....	8

## CD-spelare

### CD/MD-enhet (tillval)

Lyssna på en CD-skiva .....	9
Spela upp spår flera gånger	
— Upprepad uppspelning .....	11
Spela upp spår i slumpmässig ordning	
— Slumpmässig uppspelning .....	11
Namnge en CD-skiva	
— Skivminne* .....	12
Hitta en CD-skiva efter namn	
— Lista namn* .....	13
Välja spår för uppspelning	
— Bank* .....	14

\* Funktioner med anslutna CD/MD-enheter (medföljer ej).

## Radio

Lagra kanaler automatiskt	
— BTM-funktionen .....	15
Lagra endast de önskade kanalerna .....	15
Motta de lagrade kanalerna .....	16

## RDS

Översikt av RDS-funktionen .....	17
Visa kanalnamnet .....	17
Ställa in samma program automatiskt	
— Alternativa frekvenser (AF) .....	17
Lyssna på trafikmeddelanden .....	18
Förinställa RDS-kanalerna med AF och	
TA data .....	19
Söka en kanal efter programtyp .....	20
Ställa klockan automatiskt .....	21

## Övriga funktioner

Fästa etiketten på vridkontrollen	
(medföljer ej) .....	21
Använda vridkontrollen (medföljer ej) .....	22
Ljudjustering .....	23
Snabbdämpa ljudet .....	24
Ändra ljud- och teckeninställningarna .....	24
Höja basljudet	
— D-bass .....	25

## Ytterligare information

Underhåll .....	25
Demontera enheten .....	26
Tekniska data .....	27
Felsökning .....	28



# Reglagens placering

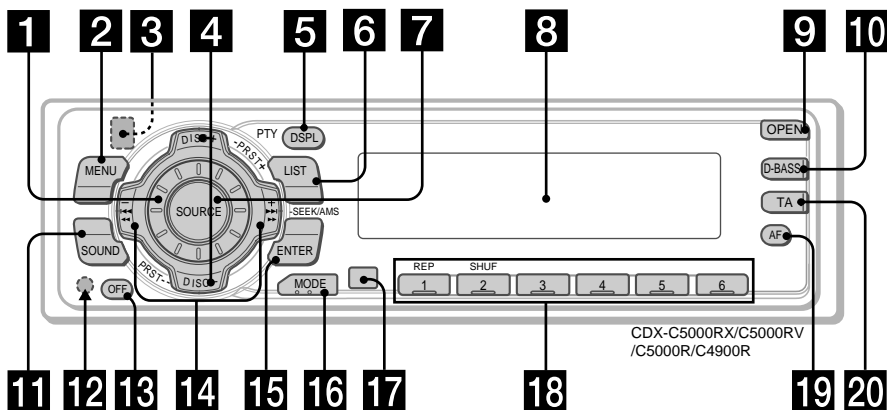

Mer information finns på sidorna.

- 1** Volymkontroll 19
- 2** MENU-knapp 8, 10, 12, 13, 14, 15, 16, 18, 19, 21, 24
- 3** ▲ (utmatning) knapp (på enhetens framsida bakom frontpanelen) 9
- 4** DISC/PRST +/- (markör upp/ned) knappar 8, 10, 12, 13, 14, 15, 16, 18, 19, 20, 21, 24  
Under uppspelning av CD/MD: Skivbyte 10, 13  
Under radiomottagning: Val av förinställda kanaler 16
- 5** DSPL/PTY-knapp (ändring av visningsläge/programtyp) 9, 10, 12, 17, 20
- 6** LIST-knapp 12  
Lista namn 13
- 7** SOURCE-knapp (TUNER/CD) (knapp för val av ljudkälla) 8, 9, 10, 13, 15, 16, 19
- 8** Teckenfönster
- 9** OPEN-knapp 7, 9, 26
- 10** D-BASS-knapp 25
- 11** SOUND-knapp 23
- 12** Återställningsknapp (på enhetens framsidan bakom frontpanelen) 7
- 13** OFF-knapp\* 7, 8, 9
- 14** SEEK/AMS +/- (markör vänster/höger) knappar 8, 10, 12, 14, 15, 16, 18, 19, 21, 23, 24  
Automatisk musiksökning (AMS) 10, 14  
Manuell sökning 10  
Söka 15, 16, 18
- 15** ENTER-knapp 8, 10, 12, 13, 14, 15, 16, 18, 19, 20, 21, 24
- 16** MODE-knapp 19  
Under uppspelning av CD eller MD: Val av CD-/MD-enhet 9, 13  
Under radiomottagning: BAND-val 15, 16
- 17** Sensor för kortfjärrkontrollen
- 18** Sifferknappar  
Under radiomottagning: Välja förinställningsnummer 15, 16, 18, 19  
Under uppspelning av CD/MD:  
① REP 11  
② SHUF 11
- 19** AF-knapp 17, 18, 19
- 20** TA-knapp 18, 19

\* **Var försiktig när du gör installationen i en bil där tändningslåset saknar tillbehörsläge (ACC)**  
Glöm inte att stänga av klockvisningen när du har stängt av motorn. Du stänger av den genom att trycka på (OFF) på enheten under två sekunder.  
Om du bara trycker på (OFF) ett kort ögonblick slocknar inte klockans teckenfönster, vilket leder till att batteriet laddas ur.

# Reglagens placering

## Trådlös fjärrkontroll RM-X91 (medföljer ej)

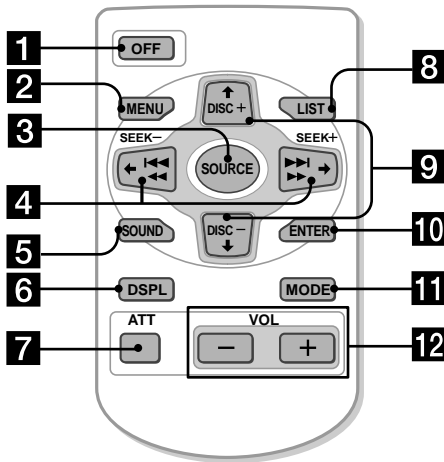

Knapparna på fjärrkontrollen har samma funktion som motsvarande knappar på enheten.

- 1 OFF-knappen
- 2 MENU-knapp
- 3 SOURCE-knappen
- 4 SEEK/AMS-knappar
- 5 SOUND-knappen
- 6 DSPL (DSPL/PTY)-knappen
- 7 ATT-knappen
- 8 LIST-knapp
- 9 DISC/PRST-knappar
- 10 ENTER-knapp
- 11 MODE-knappen
- 12 VOL-knappar

### Obs!

- Om du har stängt av enheten genom att trycka på (OFF) under 2 sekunder, kan du inte längre kontrollera den med kortfjärrkontrollen, såvida du inte först trycker på (SOURCE) på enheten eller sätter in en skiva så att enheten aktiveras.
- Lämna inte fjärrkontrollen på en plats där den kan utsättas för direkt solljus, t.ex. på instrumentbrädan eller på rattstängan. Fjärrkontrollen kan deformeras av värme.
- Det kan hända att enheten inte fungerar ordentligt med kortfjärrkontrollen i direkt solljus. Minska i så fall avståndet mellan fjärrkontrollen och spelarens mottagare.

## Byta litiumbatteriet

När du måste hålla fjärrkontrollen på allt kortare avstånd för att den ska fungera är det tecken på att batteriet i den behöver bytas ut. Byt ut batteriet med ett nytt CR2025 litiumbatteri.

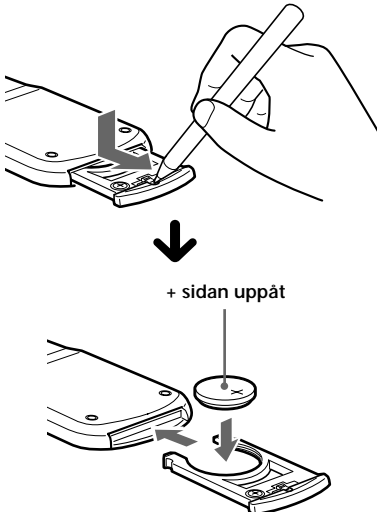

## Litiumbatterier

- Se till att inga barn kan få tag på litiumbatteriet. Skulle ett batteri sväljas ska du genast kontakta läkare.
- Torka batteriet med en torr duk så att försäkras du dig om bästa möjliga kontakt.
- Se till att du vänder polerna rätt när du installerar batteriet.
- Förvara inte batteriet tillsammans med metallföremål eftersom det ökar risken för kortslutning.

### WARNING

Batteriet kan explodera om du hanterar det på fel sätt.  
Ladda inte upp, ta isär eller elda upp batteriet.

### WARNING

Explosionsfara vid felaktigt batteribyte.  
Använd samma batterityp eller en likvärdig typ som rekommenderas av apparattillverkaren.  
Kassera använt batteri enligt gällande föreskrifter.

# Komma igång

## Återställa enheten

Innan du använder enheten för första gången eller när du har bytt bilbatteri, måste du återställa enheten.

Ta bort frontpanelen och tryck på reset-knappen med ett spetsigt föremål, t.ex. en kulspetspenna.

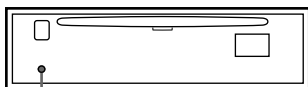

Återställningsknapp

### Obs!

Genom att trycka på återställningsknappen raderar du inställningarna för klockan samt vissa funktioner som lagras i minnet.

## Ta bort frontpanelen

Som stöldskydd kan enhetens frontpanel tas bort.

1 Tryck på **OFF**.

2 Tryck på **OPEN**, skjut frontpanelen till höger och dra sedan ut frontpanelens vänstra sida.

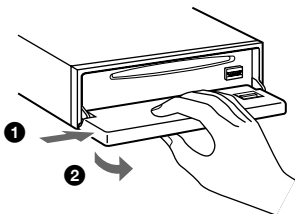

### Obs!

- Lägga inte något på frontpanelens insida.
- Var försiktig så att du inte tappar panelen när du tar bort den från enheten.
- Om du tar bort panelen medan enheten är på slås strömmen automatiskt av för att skydda högtalarna från att ta skada.
- Om du tar med dig frontpanelen kan du förvara den i det medföljande fodralet.

## Sätta fast frontpanelen

Sätt i hålet **A** på frontpanelen i spindel **B** på spelaren, enligt bilden och skjut sedan in den vänstra sidan.

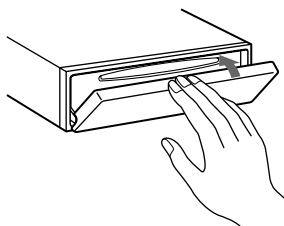
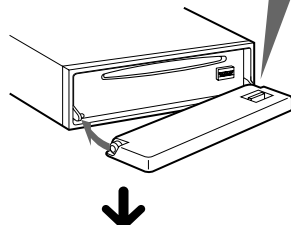
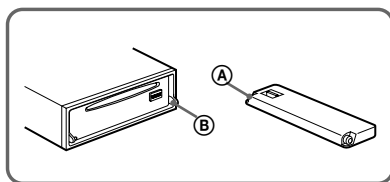

### Obs!

- Kontrollera att frontpanelen vänds åt rätt håll så att du inte fäster den upp och ned.
- Tryck inte frontpanelen hårt mot enheten när du sätter fast den.
- Tryck inte hårt eller bruka våld mot frontpanelens teckenfönster.
- Utsätt inte frontpanelen för direkt solsken eller värmekällor som t.ex. varmluftsventilation. Lämna den heller aldrig på fuktiga platser. Lämna den aldrig på instrumentbrädan i en bil som står parkerad i direkt solljus där temperaturen kan stiga drastiskt.

## Varningslarm

Om du vrider tändlåset till läget OFF utan att först ta bort frontpanelen kommer varningslarmet att höras under några sekunder.

Om du ansluter en valfri effektförstärkare istället för att använda den inbyggda förstärkaren, avaktiveras ljudsignalen.

## Slå på/stänga av enheten

### Slå på enheten

Tryck på **(SOURCE)** eller sätt in en CD-skiva i enheten. Mer information om hur du hanterar enheten finns på sidan 9 (CD/MD) och sidan 15 (radio).

### Stänga av enheten

Tryck på **(OFF)** när du vill stoppa CD- eller MD-uppspelningen eller radiomottagningen (tangentbelysningen och teckenfönstret stängs inte av).

Tryck på **(OFF)** under två sekunder för att helt stänga av enheten.

#### Obs!

Om din bils tändningslås saknar tillbehörsläge (ACC) bör du se till att du stänger av enheten genom att tryck på **(OFF)** och hålla den intryckt under två sekunder, så undviker du att bilbatteriet laddas ur.

## Använda meny

Du kontrollerar den här enheten med hjälp av alternativ som du väljer från en meny. Du börjar med att växla till menyläget och gör sedan dina val genom att flytta markören uppåt/nedåt ((+)/(–) med **(DISC/PRST)**) eller vänster/höger ((–)/(+) med **(SEEK/AMS)**).

**(DISC/PRST)**



(+): flytta uppåt

(–): flytta nedåt

**(SEEK/AMS)**

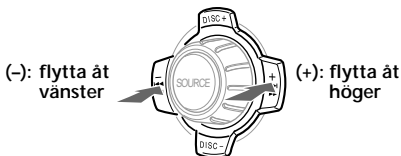

(–): flytta åt vänster

(+): flytta åt höger

#### Obs!

I menyläget betyder "▲" till vänster i teckenfönstret de valbara knapparna **(DISC/PRST)** och **(SEEK/AMS)**.

## Ställa klockan

Klockan visar en 24-timmars digital tidsangivelse.

Exempel: Ställ klockan på 10:08

- 1 Tryck på **(MENU)** och sedan flera gånger på någon sida av **(DISC/PRST)** tills "CLOCK" visas.

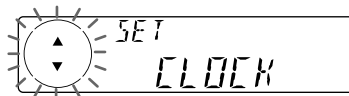

- 1 Tryck på **(ENTER)**.

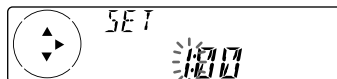

Siffrorna för timmar blinkar.

- 2 Ställ in timmarna genom att trycka på någon sida av **(DISC/PRST)**.

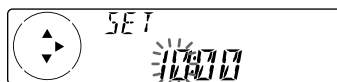

- 3 Tryck på (+) sidan av **(SEEK/AMS)**.

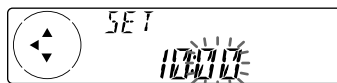

Siffrorna för minuter blinkar.

- 4 Ställ in minuterna genom att trycka på någon sida av **(DISC/PRST)**.



- 2 Tryck på **(ENTER)**.



Klockan aktiveras.

När inställningarna för klockan är klara visas det normala uppspelningsläget i teckenfönstret.

#### Tips!

Du kan ställa klockan automatiskt med RDS-funktionen (se sidan 17).

#### Obs!

När D.INFO-läget är ställt på ON visas alltid tiden under förutsättning att M.DSPL är ställt på OFF (sidan 24).

# CD-spelare CD/MD-enhet (tillval)

Förutom att spela upp CD-skivor på enbart den här enheten, kan du kontrollera extra anslutna CD-/MD-enheter.

Om du ansluter en CD-enhet med CD TEXT-funktioner visas CD TEXT-informationen i teckenfönstret när du spelar upp CD TEXT-skivor.

## Lyssna på en CD-skiva

(endast med den här enheten)

- 1 Tryck på **OPEN** och sätt i en CD-skiva.

Sidan med etiketten vänd uppåt

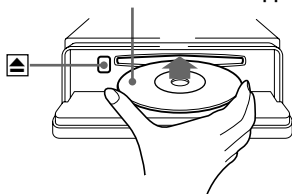

- 2 Stäng sedan frontpanelen.  
Uppspelingen startas automatiskt.

Om du redan satt i en CD-skiva startar du uppspelningen genom att trycka på **SOURCE** flera gånger tills "CD" visas.

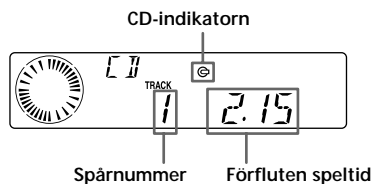

## Efter det att det sista spåret på CD-skivan spelats upp

Spårnumret i teckenfönstret återgår till "1", varefter skivspelningen fortsätter från CD-skivans första spår.

Funktion	Tryck på
Avbryta uppspelningen	<b>OFF</b>
Ta ur CD-skivan	<b>OPEN</b> sedan <b>▲</b>

## Spela en CD eller MD (med valfri CD-/MD-enhet)

- 1 Tryck på **SOURCE** flera gånger för att välja "CD" eller "MD".
- 2 Tryck på **MODE** tills önskad spelare visas.  
CD-/MD-uppspelningen börjar.

Alla skivor i den aktuella CD-/MD-enheten spelas upp från den översta.

## Ändra de visade alternativen

Varje gång du trycker på **DSPL/PTY** under uppspelning av MD-, CD- eller CD TEXT-skivor, ändras alternativet enligt:

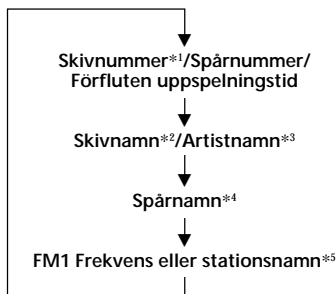

\*1 När en valfri CD-/MD-enhet är ansluten.

\*2 Om du inte har gett CD- eller CD TEXT-skivan ett namn (se "Namnge en CD-skiva", på sidan 12), eller om det inte finns något förinspelat namn på MD-skivan, visas "DISC" och "NO NAME" i teckenfönstret.

\*3 När du spelar upp en CD TEXT-skiva visas artistens namn i textfönstret efter namnet på skivan. (Gäller bara CD TEXT-skivor där artistnamnet finns inspelat.)

\*4 Om spårnamnet på en CD TEXT-skiva eller MD-skiva inte är förinspelat visas "TRACK" och "NO NAME" i teckenfönstret.

\*5 När funktionen AF/TA är aktiverad.

Efter att du valt det önskade alternativet kommer teckenfönstret att automatiskt ändras till Motion Display-läget efter några sekunder. I det rörliga visningsläget (Motion Display) rullas alla ovan nämnda val ett efter ett fram i teckenfönstret.

#### Obs!

Om du har angett egna etiketter har de högre prioritet än den ursprungliga CD TEXT-informationen, när sådan information visas.

#### Tips

Du kan avaktivera Motion Display-funktionen. (Se "Andra ljud- och teckeninställningarna" på sidan 24.)

## Visa hela skivnamnet automatiskt

### — Automatisk bläddring

Om namnen på artisten, skivan eller spåret på en MD- eller CD TEXT-skiva är längre än 8 tecken, och den automatiska rullningsfunktionen (Auto Scroll) är aktiverad, rullas informationen förbi i teckenfönstret enligt följande:

- Skivnamnet visas när du har bytt skiva (om du valt det är skivnamnet som ska visas).
- Spårnamnet visas när du har bytt spår (om du valt att det är spårnamnet som ska visas).
- När du trycker på (SOURCE) för att välja en MD- eller CD TEXT-skiva visas skiv- eller spårnamnet beroende på inställningen.

Om du trycker på (DSPL/PTY) för att ändra visningen, rullas CD TEXT- eller MD-skivans skiv- eller spårnamn automatiskt oavsett om funktionen är aktiv eller inte.

- 1 Tryck på (MENU) under uppspelning.
- 2 Tryck flera gånger på någon sida av (DISC/PRST) tills "A.SCRL-OFF" visas.
- 3 Tryck på (+) sidan av (SEEK/AMS) för att välja "A.SCRL-ON".
- 4 Tryck på (ENTER).

Om du vill avbryta den automatiska rullningen väljer du "A.SCRL-OFF" i steg 3.

#### Obs!

För vissa CD TEXT-skivor med extremt många tecken kan följande inträffa:

- Alla tecken visas inte.
- Den automatiska bläddringsfunktionen fungerar inte.

## Hitta ett visst spår

### — AMS-funktionen

Under uppspelning trycker du en kort stund på någon sida av (SEEK/AMS) för varje spår du vill hoppa över.

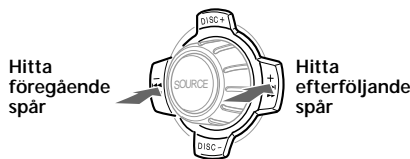

## Söka en viss del av ett spår

### — Manuell sökning

Under uppspelning trycker du och håller ned någon sida av (SEEK/AMS). Släpp upp den när du hittat önskad punkt.

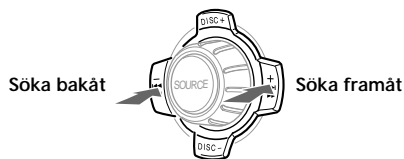

#### Obs!

Om "....." eller "....." visas i teckenfönstret har du nått början eller slutet på skivan och kan inte komma längre.

## Hitta en skiva

### — Val av skiva

När en valfri CD-/MD-enhet är ansluten trycker du på någon sida av (DISC/PRST) för att välja önskad skiva. Uppspelningsen börjar med önskad skiva i den extra CD-/MD-enheten.

## Spela upp spår flera gånger — Upprepad uppspelning

CD-skivan i huvudenheten kommer automatiskt att spelas upp igen sedan den har nått slutet. Som upprepad uppspelning kan du välja:

- REP-1 — när du vill upprepa spåret.
- REP-2 — för att upprepa en skiva i den extra CD-/MD-enheten.

Under uppspelning trycker du på ① (REP) flera gånger tills önskad inställning visas i teckenfönstret.

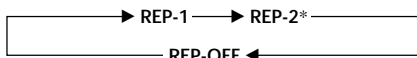

\* "REP-2" är bara tillgängligt när du ansluter en eller flera extra CD-enheter, eller om du anslutit två eller flera extra MD-enheter.

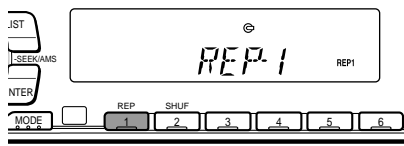

Upprepad spelning startar.

För att växla tillbaka till normalt uppspelningsläge väljer du "REP-OFF".

## Spela upp spår i slumpmässig ordning — Slumpmässig uppspelning

Du kan välja:

- SHUF-1 — to när du vill spela upp spåren på aktuell skiva i slumpmässig ordning.
- SHUF-2 — spelar upp alla spår i den aktuella CD-/MD-enheten i slumpvis ordning.
- SHUF-ALL — spelar upp alla spår i den extra CD-/MD-enheten i slumpvis ordning.

Under uppspelning trycker du på ② (SHUF) flera gånger tills önskad inställning visas i teckenfönstret.

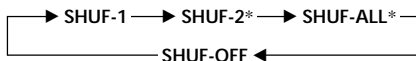

\* "SHUF-2" och "SHUF-ALL" är bara tillgängliga när du anslutit en eller flera extra CD-enheter, eller om du anslutit två eller flera extra MD-enheter.

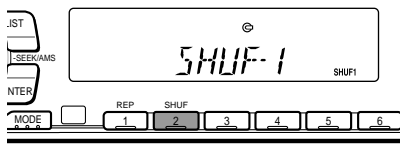

Slumpmässig uppspelning startar.

För att växla tillbaka till normalt uppspelningsläge väljer du "SHUF-OFF".

# Namnge en CD-skiva

— Skivminne (CD-spelare med funktion för eget skivminne (CUSTOM FILE))

Du kan namnge en CD-skiva med ett personligt namn. Du kan använda upp till 8 tecken per skiva. Om du namnger en CD-skiva, kan du söka en skiva efter namn (sidan 13) och välja spår för uppspelning (sidan 14).

- 1 Starta uppspelningen av den skiva som du vill namnge.
- 2 Tryck först på **(MENU)** och sedan flera gånger på någon sida av **(DISC/PRST)** tills "NAME EDIT" visas.
- 3 Tryck på **(ENTER)**.

Namnredigeringsläge

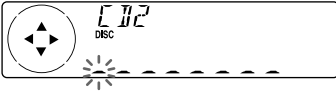

Enheten spelar upp skivan medan du namnger den.

## 4 Mata in tecknen.

- 1 Tryck flera gånger på (+) sidan av **(DISC/PRST)** för att välja önskat tecken.  
(A → B → C → ... Z → 0 → 1 → 2 → ... 9 → + → - → \* → / → \ → > → < → . → \_)

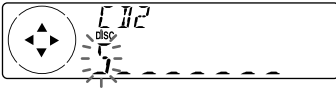

Om du trycker flera gånger på (-) sidan av **(DISC/PRST)** visas tecknen i omvänd ordning.

Om du vill göra mellanslag efter ett tecken, väljer du "\_" (understreck).

- 2 Tryck på (+) sidan av **(SEEK/AMS)** när du har hittat önskat tecken. Nästa tecken blinkar.

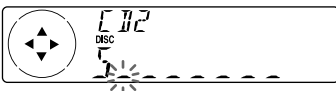

Om du trycker på (-) sidan av **(SEEK/AMS)** blinkar det föregående tecknet.

- 3 Upprepa steg 1 och 2 när du anger namnet.

## 5 Om du vill återgå till normal CD-uppspelning trycker du på **(ENTER)**.

### Tips!

- Du kan radera eller ändra ett namn genom att mata in ett "\_" (understreck) för varje tecken.
- Det finns ytterligare ett sätt att starta namngivningen av en CD-skiva. Tryck på **(LIST)** under två sekunder i stället för att utföra steg 2 och 3. Du kan också slutföra operationen genom att trycka på **(LIST)** under två sekunder i stället för att utföra steg 5.
- Du kan namnge CD-skivor på en enhet som saknar funktion för eget skivminne (CUSTOM FILE), men det förutsätter att den är hopkopplad med en enhet som har en sådan funktion. Med funktionen för eget skivminne (CUSTOM FILE) kan du lagra namnet på en skiva i CD-spelarens minne.

## Visa skivminne

Tryck på **(DSPL/PTY)** under CD eller CD TEXT uppspelningen.



Varje gång du trycker på **(DSPL/PTY)** under CD eller CD TEXT uppspelning ändras informationen i teckenfönstret på följande sätt:

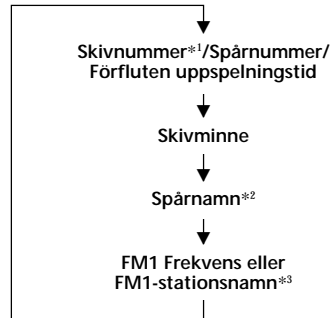

\*1 När en extra CD-enhet är ansluten.

\*2 Om du ansluter en valfri CD-spelare med CD TEXT-funktionen visas CD TEXT-informationen i teckenfönstret när du spelar upp en CD TEXT-skiva.

\*3 När funktionen AF/TA är aktiverad.



## Radera skivminne

- 1 Tryck på **(SOURCE)** flera gånger för att välja "CD".
- 2 Välj CD-enhet som har funktionen för eget skivminne (CUSTOM FILE) genom att trycka flera gånger på **(MODE)**.
- 3 Tryck först på **(MENU)**, och sedan flera gånger på någon sida av **(DISC/PRST)** tills "NAME DEL" visas.
- 4 Tryck på **(ENTER)**.
- 5 Tryck flera gånger på valfri sida av **(DISC/PRST)** för att välja det skivnamn du vill radera.
- 6 Tryck på **(ENTER)** i två sekunder. Namnet raderas. Upprepa steg 5 och 6 om så behövs.
- 7 Tryck på **(MENU)** två gånger. Enheten återgår till normalt CD-uppspelningsläge.

### Obs!

- Om du vill radera ett skivminne spelar du en CD-skiva på den CD-enhet som skivminnet som du vill ta bort finns lagrad på.
- Om du tar bort information som du själv angett för en CD TEXT-skiva, visas i stället den ursprungliga CD TEXT-informationen i teckenfönstret.

## Hitta en CD-skiva efter

**namn** — Lista namn (För en CD-enhet med CD TEXT-funktion/funktion för eget skivminne (CUSTOM FILE) eller en MD-enhet)

Du kan använda den här funktionen för skivor som du har gett egna skivnamn, liksom för CD TEXT-skivor.

Du kan hitta en skiva genom

- ett namn du gett den: när du gett en CD- eller MD-skiva ett namn med hjälp av funktionen eget skivminne (CUSTOM FILE) eller en MD-enhet. (Mer information om skivnamn finns under "Namnge en CD-skiva" på sidan 12).
- CD TEXT-informationen: när du spelar upp en CD TEXT-skiva med CD TEXT-funktion.

- 1 Tryck på **(LIST)**.

Namnet på den skivan som spelas upp visas i teckenfönstret.

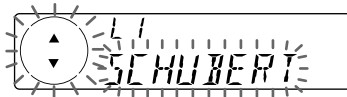

När du själv har namngett en CD TEXT-skiva får namnet som du har angett högre prioritet än den ursprungliga CD TEXT-informationen.

- 2 Tryck flera gånger på valfri sida av **(DISC/PRST)** tills du hittat önskad skiva.

- 3 Tryck på **(ENTER)** för att spela skivan.

### Obs!

- Om du använder fjärrkontrollen kommer du tillbaka till normalt uppspelningsläge genom att trycka på **(LIST)**. Om du bara använder knapparna på enheten återgår teckenfönstret till normalläge efter ungefär fem sekunder.
- Spårnamnen kan inte visas under MD- eller CD TEXT-skiva.
- Om det inte finns några skivor i CD/MD-enheten visas "NO DISC" i teckenfönstret.
- För en skiva som du inte har gett ett eget skivnamn visas "\*\*\*\*\*" i teckenfönstret.
- Vissa bokstäver kan inte visas under uppspelning av MD- eller CD TEXT-skivor.
- Om skivinformation inte har lästs in av enheten visas "NOT READ" i teckenfönstret.

# Välja spår för uppspelning

— Bank

(CD-spelare med funktion för anpassad fil)

Om du gett skivan ett namn kan du ställa in enheten så att den hoppar över eller spelar upp de spår du vill.

- 1 Börja spela upp den skiva du vill namnge.
- 2 Tryck först på **(MENU)**, och sedan flera gånger på valfri sida av **(DISC/PRST)** tills "BANK SEL" visas.

- 3 Tryck på **(ENTER)**.

Bankredigeringsläge

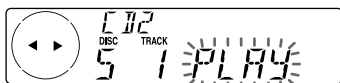

- 4 Namnge spår

- 1 Tryck flera gånger på någon sida av **(SEEK/AMS)** för att välja det spår du vill namnge.
- 2 Tryck på **(ENTER)** flera gånger för att välja "PLAY" eller "SKIP".

- 5 Upprepa steg 4 för att ställa "PLAY" eller "SKIP" för alla spår.

- 6 Tryck på **(MENU)** två gånger. Enheten återgår till normalt CD-uppspelningsläge.

## Obs!

- Du kan välja läget "PLAY" eller "SKIP" för upp till 24 spår.
- Du kan inte välja "SKIP" för alla spår på en CD-skiva.

## Spela endast vissa spår

Du kan välja:

- "BANK-ON" — för att spela upp de spår som är märkta med "PLAY".
- "BANK-INV" (inverterat) — för att spela upp de spår som är märkta med "SKIP".

- 1 Under uppspelning trycker du först på **(MENU)**, och sedan flera gånger på någon sida av **(DISC/PRST)** tills "BANK-ON", "BANK-INV", eller "BANK-OFF" visas.

- 2 Tryck flera gånger på (+) sidan av **(SEEK/AMS)** tills önskad inställning visas.

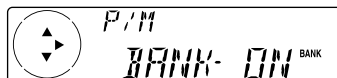
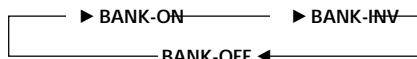

- 3 Tryck på **(ENTER)**. Uppspelningen startar från nästföljande spår.

Om du vill återgå till normalt uppspelningsläge väljer du "BANK-OFF" i steg 2.

# Radio

## Lagra kanaler automatiskt

— BTM-funktionen

Enheten väljer ut kanalerna med de starkaste signalerna och lagrar dem efter frekvens. Du kan lagra upp till 6 stationer på vardera bandet (FM1, FM2, FM3, MW och LW).

### Varning

För att undvika olyckor bör du använda BTM-funktionen om du tar in en kanal under körning.

- 1 Tryck på **(SOURCE)** flera gånger för att välja kanalväljaren.  
Varje gång du trycker på **(SOURCE)** växlas källorna på följande sätt:

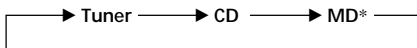

\* Om den motsvarande extrautrustningen inte är ansluten visas inte alternativet.

- 2 Tryck på **(MODE)** flera gånger för att välja band.  
Varje gång du trycker på **(MODE)** växlas banden på följande sätt:



- 3 Tryck på **(MENU)**, tryck sedan flera gånger på någon sida av **(DISC/PRST)** tills "BTM" visas.
- 4 Tryck på **(ENTER)**.  
Kanalerna lagras i enheten efter frekvens på sifferknapparna.  
En ljudsignal hörs när inställningen lagras.

### Obs!

- Enheten lagrar inte kanaler med svaga signaler.  
Om endast ett fåtal kanaler kan tas emot behåller vissa nummerknappar sina forna inställningen.
- När ett nummer visas i teckenfönstret lagras kanalerna från och med detta nummer.
- Om en CD-skiva inte finns i enheten visas endast radiobandet även om du trycker på **(SOURCE)**.

## Lagra endast de önskade kanalerna

Du kan förinställa upp till 18 FM-stationer (6 för vardera FM1, FM2 och FM3), upp till 6 MW-stationer och 6 LW-stationer i den ordning som du själv vill ha dem.

- 1 Tryck på **(SOURCE)** flera gånger för att välja kanalväljaren.
- 2 Tryck på **(MODE)** flera gånger för att välja band.
- 3 Tryck på någon sida **(SEEK/AMS)** för att ställa in den kanal som du vill lagra på sifferknappen.
- 4 Tryck på önskad sifferknapp (**①** till **⑥**) under två sekunder tills "MEM" visas.  
Snabbvalsknappens nummer visas i teckenfönstret.

### Obs!

Om du försöker lagra en annan kanal på samma förinställda nummerknapp raderas den tidigare lagrade kanalen.

## Motta de lagrade kanalerna

- 1 Tryck på **(SOURCE)** flera gånger för att välja kanalväljaren.
- 2 Tryck på **(MODE)** flera gånger för att välja band.
- 3 Tryck på sifferknappen **(1)** till **(6)** där den önskade kanalen lagrats.

### Tips!

Tryck på någon sida av **(DISC/PRST)** för att välja kanal i den ordning som de är lagrade i minnet (Preset Search Function).

## Om du inte kan ställa in en förinställd kanal

Tryck på någon sida av **(SEEK/AMS)** för att söka efter kanalen (automatisk inställning).

Sökningen stannar när enheten tar emot en kanal. Tryck på någon sida av **(SEEK/AMS)** flera gånger tills du får in önskad kanal.

### Obs!

Om du tycker att den automatiska sökningen stannar upp alltför ofta, trycker du på först på **(MENU)** och sedan flera gånger på någon sida av **(DISC/PRST)** tills "LOCAL" (lokalt sökläge) visas. Tryck sedan på (+) sidan av **(SEEK/AMS)** för att välja "LOCAL-ON" och därefter på **(ENTER)**. Sökningen stannar nu upp bara för stationer med relativt stark signal.

### Tips!

- När du väljer inställningen "LOCAL-ON" visas "L.SEEK" medan enheten söker efter en kanal.
- Om du vet frekvensen för den kanal du vill lyssna på trycker du ned någon sida av **(SEEK/AMS)** och håller den nedtryckt tills önskad frekvens visas (manuell inställning).

## Om FM stereo-mottagningen är dålig

— Enkanaligt läge

- 1 Under radiomottagning trycker du på **(MENU)**, och sedan flera gånger på någon sida av **(DISC/PRST)** tills "MONO-OFF" visas.
- 2 Tryck på (+) sidan av **(SEEK/AMS)** tills "MONO-ON" visas. Ljudet förbättras i och med att det blir enkanaligt ("ST"-indikeringen försvinner).
- 3 Tryck på **(ENTER)**.

Om du vill återgå till normalläget väljer du "MONO-OFF" i steg 2.

**Tips**

Du kan avaktivera Motion Display-funktionen. (Se "Ändra ljud- och teckeninställningarna" på sidan 24.)

**Obs!**

"NO NAME" visas om den mottagna kanalen inte sänder RDS-data.

## Översikt av RDS-funktionen

RDS (Radio Data System) är en radiotjänst som gör att FM-kanalerna kan sända ytterligare digital information tillsammans med den vanliga radioprogramsignalen. Bilstereon erbjuder dig en mängd olika tjänster. Här är några: söka efter samma program automatiskt, lyssna på trafikmeddelanden och hitta kanal efter programtyp.

**Obs!**

- Landet eller regionen avgör vilka RDS-funktioner som finns tillgängliga.
- RDS fungerar inte ordentligt om signalen är för svag eller om den inställda kanalen inte överför RDS-data.

## Visa kanalnamnet

Den aktuella kanalens namn tänds i teckenfönstret.

Välj en FM-kanal (sidan 16).

När du ställer in en FM-kanal som överför RDS-data tänds kanalnamnet i teckenfönstret.

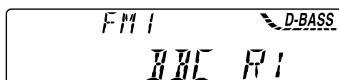
**Obs!**

Beteckningen "\*" innebär att en RDS-kanal mottas.

## Ändra de visade alternativen

Varje gång du trycker på (DSPL/PTY) ändras visningen på följande sätt:

Kanalnamn (Frekvens) ↔ PTY-information

När du har valt önskat alternativ visar spelaren efter några sekunder automatiskt det rörliga teckenfönstret (Motion Display). I det rörliga teckenfönstret rullas de olika alternativen förbi, ett efter ett i tur och ordning.

## Ställa in samma program automatiskt

### — Alternativa frekvenser (AF)

AF-funktionen väljer automatiskt och ställer in den station som har den starkaste signalen i nätverket. Om du använder den här funktionen kan du lyssna på samma program under en långkörning utan att behöva ställa in kanalen manuellt igen.

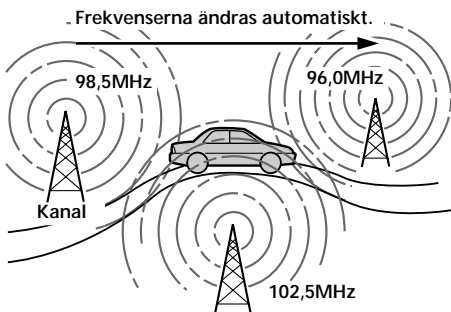

- 1 Välj en FM-kanal (sidan 16).
- 2 Tryck på (AF) upprepade gånger tills "AF-ON" tänds i teckenfönstret. Enheten börjar söka efter en alternativ kanal med en starkare signal i samma nätverk.

### Obs!

- När det inte finns någon alternativ kanal i området och du inte vill söka efter en alternativ kanal, stänger du av AF-funktionen genom att trycka på **(AF)** upprepade gånger tills "AF-OFF" tänds.
- När "NO AF" och namnet på kanalen blinkar omväxlande betyder det att enheten inte kan hitta en alternativ kanal i nätverket.
- Om kanalnamnet börjar blinka när du har valt en kanal med AF-funktionen aktiverad, betyder det att inga alternativa frekvenser finns tillgängliga. Tryck på någon sida av **(SEEK/AMS)** medan kanalens namn blinkar (inom åtta sekunder). Enheten börjar söka efter en annan frekvens med samma PI-information (Programme Identification) ("PI SEEK" visas och inget ljud hörs). Om enheten inte kan hitta en annan frekvens visas "NO PI" och den återgår till den tidigare valda frekvensen.

## Lyssna på ett regionalt program

Funktionen "REG-ON" (regional on) på enheten gör att du kan bibehålla inställningen till ett regionalt program utan att kopplas om till en annan regional kanal. (Obs! att du måste sätta på AF-funktionen.) Enheten är fabriksinställd på "REG-ON" men om du vill stänga av funktionen gör du något av följande.

- 1 Under radiomottagning trycker du på **(MENU)** och sedan flera gånger på någon sida av **(DISC/PRST)** tills "REG" visas.
- 2 Tryck på **(+)** sidan av **(SEEK/AMS)** tills "REG-OFF" visas.
- 3 Tryck på **(ENTER)**.  
Obs! att om du trycker på "REG-OFF" kanske enheten kopplas om till en annan regional kanal inom samma nätverk.

Du återgår till regionalläget genom att välja "REG-ON" i steg 2.

### Obs!

Den här funktionen fungerar inte i Storbritannien och i några andra områden.

## Funktionen lokal länk

### (endast Storbritannien)

Med funktionen lokal länk kan du välja andra lokala stationer i området, även om de inte finns lagrade på nummerknapparna.

- 1 Tryck på en förinställd nummerknapp där en lokal kanal har lagrats.
- 2 Inom fem sekunder trycker du på den förinställda nummerknappen för den lokala kanalen igen.
- 3 Upprepa detta tills den önskade lokala kanalen mottas.

---

## Lyssna på trafikmeddelanden

Funktionerna TA (Traffic Announcement, trafikmeddelanden) och TP (Traffic Programme, trafikprogram) gör att du automatiskt kan ställa in en FM-kanal som sänder trafikmeddelanden, även om du för tillfället lyssnar på en helt annan programkälla.

Tryck på **(TA)** flera gånger tills "TA-ON" visas.

Enheten börjar söka efter trafikinformationskanaler. "TP" tänds i teckenfönstret när enheten hittar en kanal som sänder trafikmeddelanden. När trafikmeddelandet startas, börjar "TA" blinka. När trafikmeddelandet är klart upphör blinkningen.

### Tips

Om trafikmeddelandet startar när du lyssnar på en annan programkälla, kopplas enheten automatiskt till meddelandet och återgår till originalkällan när meddelandet är klart.

### Obs!

- "NO TP" blinkar i fem sekunder om den mottagna kanalen inte sänder trafikmeddelanden. Sedan börjar enheten på nytt att söka efter en kanal som sänder trafikmeddelanden.
- När indikeringen "EON" visas med "TP" i teckenfönstret, sänder den aktuella kanalen trafikmeddelanden från andra kanaler i samma nätverk.

## Avbryta pågående trafikmeddelanden

Tryck på (TA), (SOURCE) eller (MODE). Om du vill avbryta alla trafikmeddelanden stänger du av funktionen genom att trycka på (TA) tills "TA-OFF" tänds.

## Förinställa volymen på trafikmeddelandena

Du kan förinställa volymnivån på trafikmeddelandena i förväg så att du inte missar meddelandet. När trafikmeddelandet startar, justeras volymen automatiskt till den förinställda nivån.

- 1 Ställ in önskad ljudvolym genom att vrida på volymkontrollen.
- 2 Tryck på (TA) under två sekunder. "TA" visas när inställningen lagras.

## Motta viktigt meddelande

Om du lyssnar på radio och ett angeläget meddelande sänds, växlar mottagningen automatiskt över till meddelandet. Om du lyssnar på en annan programkälla kommer du att få höra meddelandet om du har ställt AF eller TA på ON. Enheten kommer då att automatiskt växla över till sådana meddelanden oavsett vilken programkälla du för tillfället lyssnar på.

## Förinställa RDS-kanalerna med AF och TA data

När du förinställer RDS-kanalerna, lagrar enheten alla uppgifter om kanalen samt frekvensen så att du inte behöver sätta på AF och TA-funktionerna varje gång du ställer in en förinställd kanal. Du kan välja olika inställningar (AF, TA eller båda två) för olika förinställda kanaler, eller samma inställning för alla förinställda kanaler.

## Förinställa samma inställning för alla förinställda kanaler

- 1 Välj ett FM-band (sidan 15).
- 2 Tryck på (AF) och/eller (TA) för att välja "AF-ON" och/eller "TA-ON".  
Tänk på att när du väljer "AF-OFF" eller "TA-OFF" lagras inte bara RDS-kanaler utan också kanaler som inte är av typen RDS.
- 3 Tryck först på (MENU) och sedan flera gånger på någon sida av (DISC/PRST) tills "BTM" visas.
- 4 Tryck på (+) sidan av (SEEK/AMS) tills "BTM" blinkar.
- 5 Tryck på (ENTER).

## Förinställa olika inställningar för varje förinställda kanaler

- 1 Välj ett FM-band och ställ in önskad kanal (sidan 16).
- 2 Tryck på (AF) och/eller (TA) för att välja "AF-ON" och/eller "TA-ON".
- 3 Tryck på önskad snabbvals knapp tills "MEM" visas.  
Upprepa från steg 1 när du vill förinställa andra kanaler.

# Söka en kanal efter programtyp

Du kan söka efter valfri kanal genom att välja en av de programtyper som visas nedan.

Programtyper	Teckenfönster
Nyheter	NEWS
Aktuella händelser	AFFAIRS
Information	INFO
Sport	SPORT
Utbildning	EDUCATE
Drama	DRAMA
Kultur	CULTURE
Vetenskap	SCIENCE
Diverse	VARIED
Popmusik	POP M
Rockmusik	ROCK M
Lättyssnat	EASY M
Lättare klassiskt	LIGHT M
Klassiskt	CLASSICS
Andra musiktyper	OTHER M
Väder	WEATHER
Finansinformation	FINANCE
Barnprogram	CHILDREN
Samhällsinformation	SOCIAL A
Religion	RELIGION
Ring in	PHONE IN
Resor	TRAVEL
Nöjen	LEISURE
Jazzmusik	JAZZ
Country-musik	COUNTRY
Nationell musik	NATION M
Gamla godingar	OLDIES
Folkmusik	FOLK M
Dokumentärer	DOCUMENT
Inte angiven	NONE

## Obs!

Du kan inte använda den här funktionen i vissa länder där PTY-data inte är tillgängliga.

- 1 Tryck på **(DSPL/PTY)** under FM-mottagningen tills "PTY" visas i teckenfönstret.

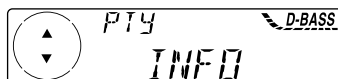

Det aktuella namnet på programtypen visas om kanalen överför PTY-data. "-----" visas om den mottagna kanalen inte är en RDS-kanal eller om RDS-data inte har tagits emot.

- 2 Tryck på **(DISC/PRST)** flera gånger tills den önskade programtypen visas. Programtyperna visas i den ordning som anges i tabellen. Obs! att du inte kan välja "NONE" (Inte angiven) vid sökning.

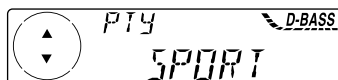

- 3 Tryck på **(ENTER)**. Enheten börjar söka efter en kanal för den valda programtypen.



## Ställa klockan automatiskt

Med CT-data (Clock Time) från RDS-överföringen ställs klockan automatiskt.

- 1 Under radiomottagning trycker du på **(MENU)** och sedan flera gånger på någon sida av **(DISC/PRST)** tills "CT" visas.

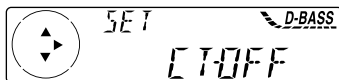

- 2 Tryck flera gånger på (+) sidan av **(SEEK/AMS)** tills "CT-ON" visas. Klockan är ställd.

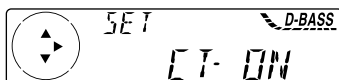

- 3 Tryck på **(ENTER)** för att återgå till det normala teckenfönstret.

### Avbryta CT-funktionen

Välj "CT-OFF" i steg 2.

#### Obs!

- CT-funktionen kanske inte fungerar trots att en RDS-kanal mottas.
- Det kan vara skillnad på tiden som ställts in av CT-funktionen och den verkliga tiden.

## Övriga funktioner

Du kan också kontrollera enheten med en vridkontroll.

### Fästa etiketten på vridkontrollen (medföljer ej)

Fäst den etikett som stämmer med hur du har monterat vridkontrollen (se bilden).

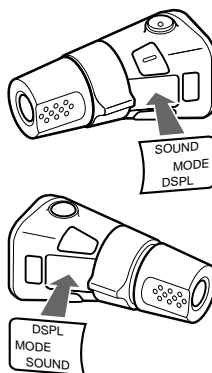

## Använda vridkontrollen (medföljer ej)

Vridkontrollen fungerar genom att du trycker på knapparna och/eller vrider kontrollerna. Du kan också kontrollera en valfri CD-/MD-enhet med vridkontrollen.

### Genom att trycka på knapparna (SOURCE och MODE-knapparna)

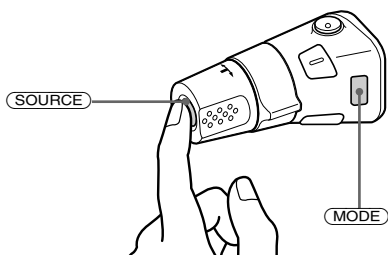

Varje gång du trycker på **(SOURCE)** ändras funktionen på följande sätt:

Tuner → CD → MD\*

\* Om motsvarande valfri utrustning inte är ansluten visas inte alternativet.

När du trycker på **(MODE)** ändras funktionen på följande sätt;

- Tuner: FM1 → FM2 → FM3 → MW → LW
- CD-spelare\*: CD1 → CD2 → ...
- MD-spelare\*: MD1 → MD2 → ...

\* Om motsvarande valfri utrustning inte är ansluten visas inte alternativet.

### Genom att vrida kontrollen (SEEK/AMS-kontrollen)

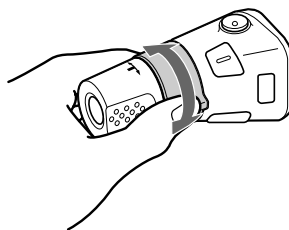

Vrid kontrollen helt kort och släpp upp den för att:

- Hitta ett visst spår på en skiva. Vrid och håll kontrollen nere tills du hittar den önskade punkten i spåret, och släpp sedan upp kontrollen för att starta uppspelningen.
- Ta in kanaler automatiskt. Vrid och håll fast kontrollen för att hitta en specifik kanal.

### Genom att trycka in och vrida kontrollen (PRESET/DISC-kontrollen)

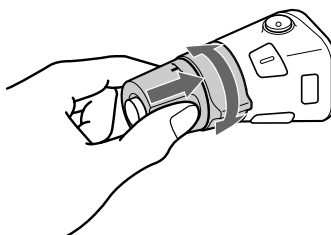

Tryck in och vrid kontrollen för att:

- Ta in kanalerna som är lagrade på snabbvalsknapparna.
- Byta skiva.

## Övriga funktioner

Vrid kontrollen VOL för att justera volymen.

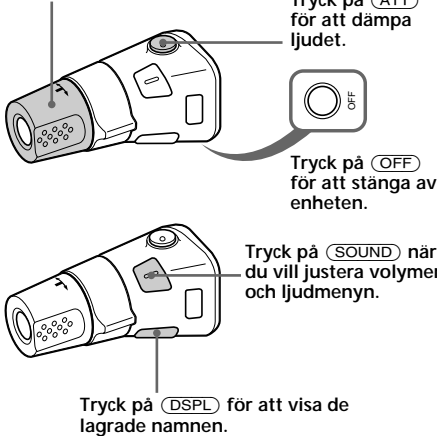

### Tips!

Om bilens tändlås saknar tillbehörsläge (ACC-läge) bör du komma ihåg att stänga av klockindikatorn genom att trycka på **(OFF)** under två sekunder sedan du har stängt av motorn.

## Byta styrriktning

Kontrollens styrriktning är fabriksinställd enligt bilden nedan.

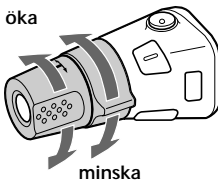

Om du behöver montera vridkontrollen på höger sida av ratten kan du växla styrriktning för kontrollerna.

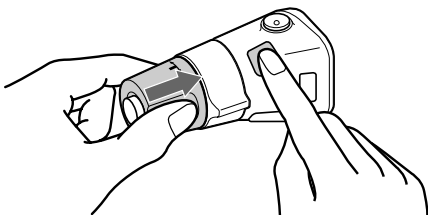

Tryck på **(SOUND)** under två sekunder medan du trycker på VOL-reglaget.

### Tips!

Du kan också ändra riktningen på de här funktionerna med enheten (se "Ändra ljud- och teckenfönsterinställningarna" på sidan 24).

## Ljudjustering

Du kan justera basen, diskanten, balansen och uttoningen.

Du kan lagra bas- och diskantnivåerna för varje källa för sig.

**1** Välj vilka egenskaper du vill justera genom att flera gånger trycka på **(SOUND)**.

Varje gång du trycker på **(SOUND)** ändras alternativen enligt följande:

BAS (bas) → TRE (diskant) → BAL (vänster-höger) → FAD (främre-bakre)

**2** Ställ in det valda alternativet genom att trycka på någon sida av **(SEEK/AMS)**. När du gör inställningen med hjälp av vridkontrollen trycker du först på **(SOUND)** och vrid sedan VOL-kontrollen.

### Obs!

Gör justeringen inom tre sekunder efter det att du har valt alternativet.

## Snabbdämpa ljudet

(med vridkontrollen eller kortfjärrkontrollen-medföljer ej)

Tryck på **(ATT)** på vridkontrollen eller kortfjärrkontrollen.  
"ATT-ON" blinkar till ett kort ögonblick.

Återgå till tidigare ljudnivå genom att trycka på **(ATT)** en gång till.

### Tips!

När en kabel till en biltelefon är ansluten till ATT minskar enheten volymen automatiskt när ett telefonsamtal kommer in (Telephone ATT) (endast CDX-C5000RX/C5000RV/C5000R).

## Ändra ljud- och teckeninställningarna

Följande inställningar kan göras:

### SET (inställning)

- CLOCK (Klockan) (sidan 8)
- CT (Clock Time) (sidan 21)
- BEEP — när du vill sätta på eller stänga av ljudsignalen.
- RM (Vridkontroll) — när du vill byta styrriktning på vridkontrollens reglage.
  - Välj "NORM" om du vill använda vridkontrollens fabriksinställningar.
  - Välj "REV" om du vill montera vridkontrollen på rattens högra sida.

### DIS (teckenfönster)

- AMBER/GREEN — när du vill ändra på visningsfärgen från gul till grön. (endast CDX-C5000R/C4900R)
- D.INFO (Dubbel information) — visar tid och uppspelningsläge samtidigt (ON).
- DIMMER — tona ned teckenfönstret (ON) eller inte (OFF) (endast CDX-C5000RV).
- M.DSPL (Rörligt teckenfönster) — för att slå på/ av den rörliga visningen (Motion Display).
- A.SCRLL (Automatisk bläddring) (sidan 10)

### Obs!

Om du ansluter en annan förstärkare istället för att använda den inbyggda kopplas ljudsignalen bort.

1 Tryck på **(MENU)**.

2 Tryck flera gånger på någon sida av **(DISC/PRST)** tills önskat alternativ visas. Varje gång du trycker på (-) sidan av **(DISC/PRST)** ändras alternativen enligt:

CLOCK → CT → BEEP → RM → AMBER/  
GREEN\*<sup>1</sup> → D.INFO → DIMMER\*<sup>2</sup> → M.DSPL  
→ A.SCRLL\*<sup>3</sup>

\*<sup>1</sup> Endast CDX-C5000R/C4900R

\*<sup>2</sup> Endast CDX-C5000RV

\*<sup>3</sup> När inga CD TEXT- eller MD-skivor spelas, visas inte det här alternativet.

### Obs!

Visningen i teckenfönstret beror på källan.

### Tips!

Du kan enkelt växla mellan kategorierna ("SET", "DIS", "P/M" (uppspelningsläge) och "EDT" (redigeringsläge)) genom att hålla någon sida av **(DISC/PRST)** intryckt under två sekunder.

3 Tryck på (+) sidan av **(SEEK/AMS)** för att välja önskad inställning (Exempel: ON eller OFF).

4 Tryck på **(ENTER)**.

När lägesinställningarna är klara återgår teckenfönstret till normalt uppspelningsläge.

## Höja basljudet — D-bass

Ger dig ett tydligare och starkare basljud. Funktionen D-bass ger en mer påtaglig förstärkning av de låga och höga frekvenserna i signalen än den konventionella basförstärkningen.

Du kan lättare höra basgången även om volymen på sången är densamma. Du kan enkelt förstärka och justera basljudet med knappen D-BASS.

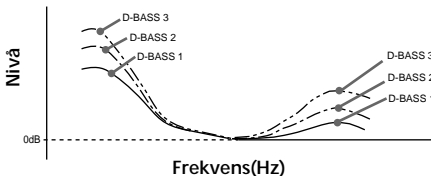

### Justera baskurvan

Tryck på **(D-BASS)** flera gånger tills önskad nivå på basen (1, 2, eller 3) visas i teckenfönstret.

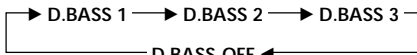

För att avbryta väljer du "D.BASS-OFF".

#### Obs!

Om distorsion uppstår i basen ställer du in en lägre nivå av "D.BASS", eller justerar volymen.

## Ytterligare information

### Underhåll

#### Byta säkring

När du byter säkring måste du se till att du använder en med rätt ampéretal. Om säkringen går, kontrollera anslutningen och byt säkring. Om säkringen går igen kan det bero på internt fel. I så fall ska du kontakta din Sony-återförsäljare.

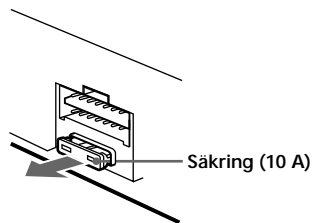

#### VARNING

Använd aldrig en säkring med högre strömstyrka än den som medföljer enheten eftersom denna kan skadas.

## Rengöra anslutningarna

Enheten fungerar inte ordentligt om anslutningarna mellan enheten och frontpanelen är smutsiga. För att förhindra detta öppnar du frontpanelen genom att trycka på **OPEN** och tar sedan bort den. Rengör kontaktblecken med en bomullstopp doppad i alkohol. Ta inte i för hårt, då kan anslutningarna skadas.

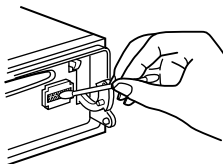

Huvudenheten



Baksidan på frontpanelen

### Obs!

- Slå av motorn och ta ur nycklarna ur tändlåset innan du rengör anslutningarna. Detta är en säkerhetsåtgärd.
- Rör aldrig anslutningarna med dina fingrar eller något metallföremål.

## Demontera enheten

- 1 När du har tagit loss frontpanelen trycker du in låshaken innanför höljet med en tunn skruvmejsel och bänder sedan försiktigt så att fronten kommer fram.

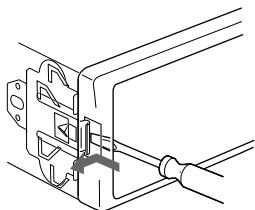

- 2 Upprepa steg 1 på höger sida. Fronten kommer är nu lös och kan tas bort.

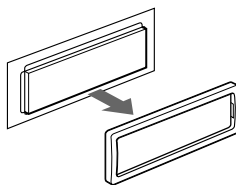

- 3 Använd en smal skruvmejsel och skjut in haken på vänster sida av enheten och dra sedan ut vänster sida av frontpanelen tills haken är frigjord.

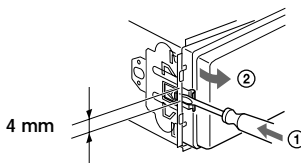

- 4 Upprepa steg 3 på höger sida.

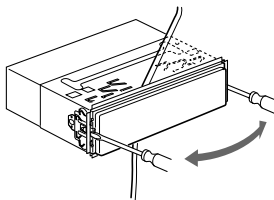

- 5 Dra ut enheten ur sin infästning.

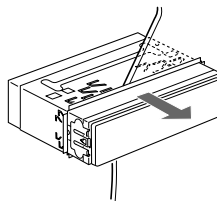

# Tekniska data

## CD-spelare

Signal/brusförhållande	90 dB
Frekvensgång	10 – 20.000 Hz
Svaj och fladder	Under mätbar gräns

## Tuner

### FM

Tuningintervall	87,5 – 108,0 MHz
Antennterminal	Extern antennanslutning
Mellanfrekvens	10,7 MHz/450 kHz
Känslighet	8 dB
Selektivitet	75 dB vid 400 kHz
Signal/brusförhållande	66 dB (stereo), 72 dB (mono)
Harmonisk distortion vid 1 kHz	0,6 % (stereo), 0,3 % (mono)
Separation	35 dB vid 1 kHz
Frekvensgång	30 – 15.000 Hz

### MW/LW

Tuningintervall	MW: 531 – 1.602 kHz LW: 153 – 279 kHz
Antennterminal	Extern antennanslutning
Mellanfrekvens	10,7 MHz/450 kHz
Känslighet	MW: 30 µV LW: 40 µV

## Effektförstärkare

Utgångar	Högtalarutgångar (Sure-seal-anslutningar)
Högtalarimpedans	4 – 8 ohm
Maximal uteffekt	50 W × 4 (vid 4 ohm)

## Allmänt

Utgångar	Ljudutgångar* <sup>1</sup> Styrkabel för motorantenn Styrkabel för effektförstärkare Styrkabel för telefon-ATT* <sup>2</sup> Bas ±9 dB vid 100 Hz
Tonklangreglering	Diskant ±9 dB vid 10 kHz
Strömförsörjning	12 V DC bilbatteri (negativt jordat)
Mått	Ca 178 × 50 × 183 mm (b/h/d)
Monteringsmått	Ca 182 × 53 × 162 mm (b/h/d)
Vikt	Ca 1,2 kg
Medföljande tillbehör	Delar för installation och anslutningar (1 set) Fodral för löstagar frontpanel (1)
Valfria tillbehör	Vridkontroll RM-X4S Trådlös fjärrkontroll RM-X91 Styrkablar BUS (levereras med anslutningskabel med RCA-kontakt) RC-61 (1 m), RC-62 (2 m) CD-växlare (10 skivor) CDX-828, CDX-737 MD-växlare (6 skivor) MDX-65 Väljare för ljudkälla XA-C30
Valfri utrustning	

\*<sup>1</sup> Utrustad med främre och bakre utgångar:  
endast CDX-C5000RX/C5000RV/C5000R

Utrustad med bakre utgångar: CDX-C4900R  
\*<sup>2</sup> endast CDX-C5000RX/C5000RV/C5000R

Rätt till ändringar förbehålles.

# Felsökning

Följande checklista hjälper dig att lösa de flesta problem som du kan råka ut för med enheten. Innan du går igenom checklistan nedan, ska du läsa anslutnings- och driftsinformationen.

## Allmänt

Fel	Orsak/Åtgärd
Ljudbortfall.	<ul style="list-style-type: none"><li>• Avbryt ATT-funktionen.</li><li>• Ställ uttoningsreglaget i mittenläget om du använder två högtalarsystem.</li><li>• Justera volymen genom att vrida ratten medurs.</li></ul>
Innehållet i minnet har raderats.	<ul style="list-style-type: none"><li>• Stömkabeln eller batteriet har kopplats ifrån.</li><li>• Reset-knappen har tryckts in. → Lagra i minnet igen.</li></ul>
Information visas inte i teckenfönstret.	Ta bort frontpanelen och rengör anslutningarna. Se "Rengöra anslutningarna" (sidan 26).
Ingen ljudsignal.	<ul style="list-style-type: none"><li>• Ljudsignalen har avaktiverats (sidan 24).</li><li>• Om du ansluter en valfri förstärkare, som ersättning för den inbyggda, avaktiveras ljudsignalen.</li></ul>

## CD/MD-uppspelning

Fel	Orsak/Åtgärd
En skiva kan inte laddas.	<ul style="list-style-type: none"><li>• En annan CD-skiva finns redan i skivfacket.</li><li>• CD-skivan skjuts in upp och ned eller felvänd.</li></ul>
Uppspelning påbörjas inte.	Skivan defekt (MD-skiva) eller dammig (CD-skiva).
En skiva matas ut automatiskt.	Temperaturen överstiger 50°C.
CD-skivan matas inte ut.	Du har stängt frontluckan eller tryckt tillbaka skivan med våld medan den matades ut sedan du tryckt på ▲. → Tryck på återställningsknappen.
Reglagen fungerar inte.	Tryck på återställningsknappen.
Ljudbortfall på grund av vibrationer.	<ul style="list-style-type: none"><li>• Enheten har installerats i en vinkel över 60°.</li><li>• Enheten har inte installerats på en stabil plats i bilen.</li></ul>
Ljudet är hoppigt.	Skivan är smutsig eller skadad.
Kan inte avaktivera indikatorn "-----".	Du kan inte namnge CD-skivor om du inte först ansluter en CD-enhet med funktionen för egna minnen. → Tryck på (LIST) under två sekunder.



## Radiomottagning

Fel	Orsak/Åtgärd
Det går inte att förinställa en radiokanal.	<ul style="list-style-type: none"><li>• Lagra den rätta frekvensen i minnet.</li><li>• Utsändningen är för svag.</li></ul>
Kanalerna kan inte tas emot. Ljudet är fullt av störningar.	Anslut en strömförande antenntyrkabel (blå) eller en strömkabel för tillbehör (röd) till bilens antenntförstärkares strömförsörjningskabel. (Detta gäller bara om du har en FM/MW/LW-antenn inbyggd i bak- eller sidorutan.)
Den automatiska sökningen fungerar inte.	Utsändningen är för svag. → Använd manuell sökning.
“ST”-indikatorn blinkar.	<ul style="list-style-type: none"><li>• Ställ in rätt frekvens.</li><li>• Utsändningssignalen är för svag. → Ställ in i enkanaligt läge (MONO) (sidan 16).</li></ul>

## RDS-funktioner

Fel	Orsak/Åtgärd
SEEK startar efter några sekunders lyssning.	Det är inte en TP-kanal eller så sänder den en svag signal. → Tryck flera gånger på (AF) eller (TA) tills “AF-OFF” eller “TA-OFF” visas.
Inga trafikmeddelanden tas emot.	<ul style="list-style-type: none"><li>• Aktivera “TA”.</li><li>• Kanalen sänder inte några trafikmeddelanden trots att den är TP. → Ställ in en annan kanal.</li></ul>
“NONE” visas i PTY-läge	Kanalen anger inte programtyp.

## Fel visas (med valfri CD/MD-spelare ansluten)

Följande indikeringar blinkar ungefär fem sekunder och larm hörs.

Teckenfönster	Orsak	Åtgärd
<b>NO MAG</b>	Skivmagasinet har inte satts in i CD/MD-spelaren.	Sätt i skivmagasinet med skivorna i CD/MD-spelaren.
<b>NO DISC</b>	Någon skiva har inte satts in i CD/MD-spelaren.	Sätt i skivorna i CD/MD-spelaren.
<b>NG DISCS</b>	En CD/MD-skiva går inte att spela upp.	Sätt i en annan CD/MD-skiva.
<b>ERROR*<sup>1</sup></b>	En CD-skiva är smutsig eller har satts i upp och ned.* <sup>2</sup>	Rengör eller sätt i CD-skivan korrekt.
	En MD-skiva spelas inte upp på grund av något problem.* <sup>2</sup>	Sätt i en annan MD-skiva.
<b>BLANK*<sup>1</sup></b>	Inga spår har spelats in på en MD-skiva.* <sup>2</sup>	Spela upp en MD-skiva med inspelade spår.
<b>RESET</b>	CD/MD-spelaren kan inte användas pga något fel.	Tryck på återställningsknappen på spelaren.
<b>NO READY</b>	Locket på MD-spelaren är öppet eller MD-skivorna har inte satts i på rätt sätt.	Stäng locket eller sätt i MD-skivorna på rätt sätt.
<b>HI TEMP</b>	Temperaturen i omgivningen är mer än 50°C.	Vänta tills temperaturen sjunkit under 50°C.

\*<sup>1</sup> När ett fel uppstår under uppspelning, visas inte numret på MD-skivan eller CD-skivan i teckenfönstret.

\*<sup>2</sup> Numret på skivan i magasinet som orsakat felet visas i teckenfönstret.

Om ovannämnda lösningar inte hjälper dig tar du kontakt med din närmaste Sony-återförsäljare.



## Bem vindo!

Obrigado por ter adquirido o Leitor de CD da Sony. Este aparelho está equipado com várias funções que se podem activar através dos seguintes acessórios de controlo:

### Acessórios opcionais

- Comando rotativo RM-X4S
- Comando sem fio RM-X91

Para além da reprodução de CDs e das operações de rádio, pode aumentar o sistema, ligando dispositivos de CD/MD opcionais\*<sup>1</sup>. Se estiver a utilizar este aparelho ou um dispositivo de CD opcional equipado com a função CD TEXT, quando reproduzir um disco CD TEXT\*<sup>2</sup>, as informações respectivas aparecem no visor.

\*<sup>1</sup> Pode ligar carregadores de MD, de CD, leitores de MD ou leitores de CD.

\*<sup>2</sup> Um disco CD TEXT é um CD de áudio que inclui informações, tais como os nomes do disco, do artista e das faixas.

Estas informações são gravadas no disco.

## Precauções

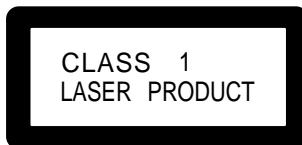

Esta etiqueta está localizada na parte inferior do chassis.



Esta etiqueta está localizada no chassis interno da unidade de accionamento.

- Se o seu automóvel estiver estacionado ao sol, fazendo com que a temperatura no seu interior aumente consideravelmente, deixe o aparelho arrefecer antes de utilizá-lo.
- Se o aparelho não estiver a receber corrente, verifique primeiro as ligações. Se estiver tudo em ordem, verifique o fusível.
- Se o automóvel estiver equipado com uma antena eléctrica, esta estica-se automaticamente enquanto o aparelho está a funcionar.

Se tiver alguma dúvida ou problema relacionado com o aparelho que não esteja abrangido neste manual, contacte o agente Sony mais próximo.

### Condensação de humidade

Num dia chuvoso ou numa zona muito húmida, a humidade pode condensar-se nas lentes existentes no interior do aparelho. Se tal acontecer, o aparelho não funciona correctamente. Neste caso, retire o disco e aguarde cerca de uma hora até a humidade se evaporar.

### Para manter um som de alta qualidade

Se tiver suportes para copos perto do autorádio, tenha cuidado para não deixar cair sumos ou outras bebidas no aparelho e nos CDs. Os resíduos açucarados que ficarem no aparelho ou no CD podem sujar as lentes existentes no interior do aparelho, diminuir a qualidade do som ou impedir a reprodução.

## Notas sobre CD

Um CD sujo ou defeituoso pode provocar oscilações de som durante a respectiva reprodução. Para obter um som de boa qualidade, siga as instruções indicadas abaixo para o manuseamento do CD. Segure no disco pela extremidade, tendo o cuidado de não tocar na superfície sem etiqueta.



Não cole papel nem fita adesiva nos discos.

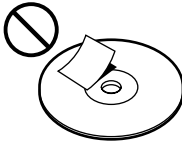

Não exponha os discos à incidência directa dos raios solares nem a fontes de calor como condutas de ar quente. Não deixe os discos num automóvel estacionado ao sol porque a temperatura no seu interior pode aumentar consideravelmente.



Antes de reproduzir os CD, limpe-os com um pano de limpeza. Limpe os CD partindo do centro para as extremidades.



Não utilize dissolventes, tais como benzina, diluentes, produtos de limpeza à venda no mercado ou sprays anti-electricidade estática destinados aos discos de vinil.

## Notas sobre os discos

Se utilizar os discos descritos abaixo, o resíduo pegajoso pode fazer parar a rotação do CD e provocar uma avaria ou danificar os discos.

Não utilize CDs em segunda mão ou alugados que tenham um resíduo pegajoso na superfície (por exemplo, restos de etiquetas retiradas ou de tinta ou cola a sair de etiquetas ainda existentes).

Há resíduos de cola.  
A tinta está pegajosa.



Não utilize CDs alugados com etiquetas velhas já meio descoladas.

As etiquetas meio descoladas deixam resíduos pegajosos.



Não utilize CDs com etiquetas ou autocolantes.

Há etiquetas coladas.

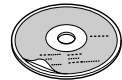

## Notas sobre CD-R

- Neste aparelho, é possível reproduzir CD-Rs (CDs graváveis). No entanto, existem alguns CD-Rs que não podem ser reproduzidos neste aparelho; tudo depende das condições do equipamento de gravação ou do próprio CD-R.
- Não é possível reproduzir um CD-R que não tenha sido finalizado (a finalização é condição essencial para que seja possível reproduzir um CD-R gravado no leitor de CD).
- Não é possível reproduzir CD-RWs (CDs graváveis) neste leitor.

## Para reproduzir CD de 8 cm

Utilize o adaptador para discos compactos opcional da Sony (CSA-8) para evitar danificar o leitor de CD.

# Índice

Localização das teclas .....	5
<b>Como começar</b>	
Reinicializar o aparelho .....	7
Retirar o painel frontal .....	7
Ligar/desligar o aparelho .....	8
Como utilizar o menu .....	8
Acertar o relógio .....	8

## Leitor de CDs

### Unidade CD/MD (opcional)

Audição de um CD .....	9
Reprodução repetitiva das faixas	
— Reprodução Repetitiva .....	11
Reprodução das faixas por ordem aleatória	
— Reprodução Aleatória .....	11
Identificação de CD	
— Lista de títulos* .....	12
Localização de um disco pelo nome	
— Listagem* .....	13
Seleção de faixas específicas para reprodução	
— Banco* .....	14

\* Funções disponíveis com a unidade de CD/MD opcional.

## Rádio

Memorização automática de estações	
— Memória da Melhor Sintonia (BTM) .....	15
Memorização das estações pretendidas .....	15
Recepção das estações memorizadas .....	16

## RDS

Panorâmica da função RDS .....	17
Visualização do nome da estação .....	17
Resintonização automática do mesmo programa	
— Frequências Alternativas (AF) .....	17
Ouvir informações sobre a situação do trânsito .....	18
Pré-programação dos dados AF e TA nas estações RDS .....	19
Localização de uma estação através do tipo de programa .....	20
Acerto automático do relógio .....	21

## Outras funções

Colocar as etiquetas no comando rotativo (opcional) .....	21
Utilização do comando rotativo (opcional) .....	22
Regulação das características de som .....	23
Redução do som ao mínimo .....	24
Alteração das programações do visor e do som .....	24
Intensificar o som dos graves	
— D-bass .....	25

## Informação adicional

Manutenção .....	25
Desmontagem do aparelho .....	26
Especificações .....	27
Guia de resolução de problemas .....	28

# Localização das teclas

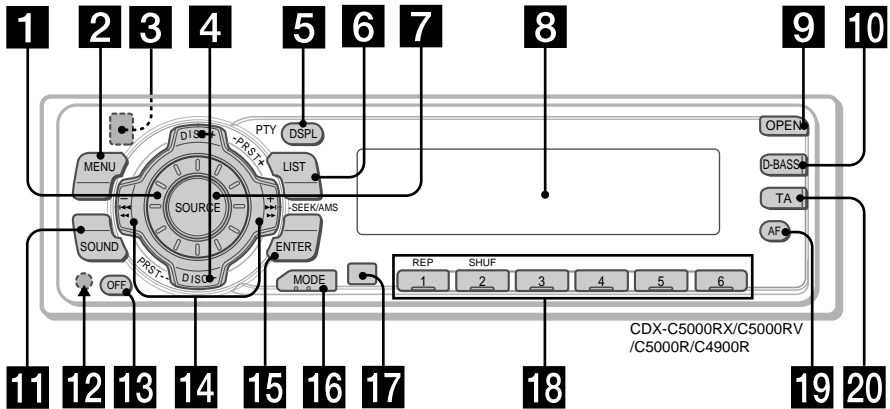

Para mais informações, consulte as respectivas páginas.

- 1** Botão de controlo do volume 19
- 2** Tecla MENU 8, 10, 12, 13, 14, 15, 16, 18, 19, 21, 24
- 3** ▲ Tecla (ejectar) (localizada na parte da frente do aparelho, por trás do painel frontal) 9
- 4** Teclas DISC/PRST +/- (mover cursor para cima/baixo) 8, 10, 12, 13, 14, 15, 16, 18, 19, 20, 21, 24  
Durante a reprodução de CD/MD: mudar de disco 10, 13  
Durante a recepção de rádio: seleccionar estações programadas 16
- 5** Tecla DSPL/PTY (alteração do modo do visor/tipo de programa) 9, 10, 12, 17, 20
- 6** Tecla LIST 12  
Listagem 13
- 7** Tecla SOURCE (TUNER/CD) 8, 9, 10, 13, 15, 16, 19
- 8** Janela do visor
- 9** Botão OPEN 7, 9, 26
- 10** Botão D-BASS 25
- 11** Tecla SOUND 23
- 12** Tecla de reinicialização (localizada na parte da frente do aparelho, por trás do painel frontal) 7
- 13** Tecla OFF\* 7, 8, 9
- 14** Teclas SEEK/AMS -/+ (cursor para a direita/esquerda) 8, 10, 12, 14, 15, 16, 18, 19, 21, 23, 24  
Sensor automático de música 10, 14  
Pesquisa manual 10  
Procura 15, 16, 18
- 15** Tecla ENTER 8, 10, 12, 13, 14, 15, 16, 18, 19, 20, 21, 24
- 16** Tecla MODE 19  
Durante a reprodução de CD ou MD: seleccionar unidade CD/MD 9, 13  
Durante a recepção de rádio: seleccionar BAND 15, 16
- 17** Receptor para o telecomando sem fio
- 18** Teclas numéricas  
Durante a recepção de rádio: Selecção do número programado 15, 16, 18, 19  
Durante a reprodução de CD/MD:  
① REP 11  
② SHUF 11
- 19** Tecla AF 17, 18, 19
- 20** Tecla TA 18, 19

\* **Aviso sobre a instalação num automóvel sem posição ACC (acessórios) na chave de ignição**  
Carregue em (OFF) no aparelho durante dois segundos para desligar o relógio, depois de desligar o motor.  
Se carregar em (OFF) menos de dois segundos, o visor do relógio não se apaga o que provoca o desgaste da bateria.

# Localização das teclas

## Telecomando sem fio RM-X91 (opcional)

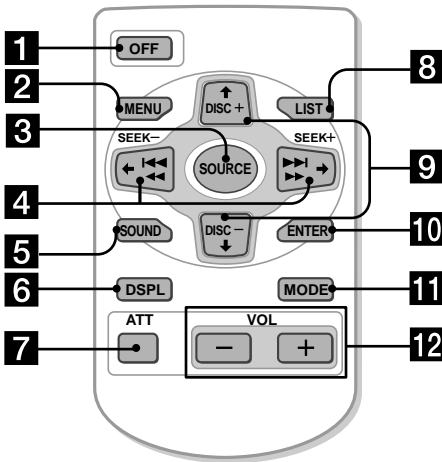

Teclas do telecomando sem fio com funções idênticas às do aparelho.

- 1 Tecla OFF
- 2 Tecla MENU
- 3 Tecla SOURCE
- 4 Teclas SEEK/AMS
- 5 Tecla SOUND
- 6 Tecla DSPL (DSPL/PTY)
- 7 Tecla ATT
- 8 Tecla LIST
- 9 Teclas DISC/PRST
- 10 Tecla ENTER
- 11 Tecla MODE
- 12 Teclas VOL

### Notas

- Se desligar o aparelho carregando em (OFF) durante 2 segundos, não poderá utilizá-lo com o telecomando sem fio, a não ser que carregue em (SOURCE) no aparelho ou que introduza um disco para activar o equipamento.
- Não deixe o telecomando sem fio de crédito em locais expostos à luz solar directa, por exemplo, em cima do tablier, do volante, etc. O comando pode ficar deformado devido ao calor.
- O aparelho pode não funcionar correctamente se o telecomando sem fio estiver exposto à incidência directa da luz solar. Se isso acontecer, aproxime o telecomando do receptor do aparelho.

### Substituição da pilha de lítio

Quando a pilha ficar fraca, o alcance do telecomando sem fio torna-se mais reduzido. Substitua a pilha por uma nova pilha de lítio CR2025.

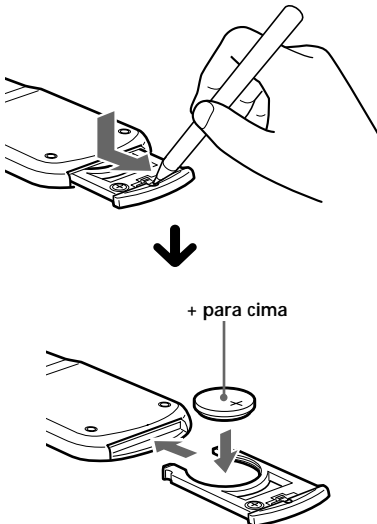

### Notas sobre a pilha de lítio

- Mantenha a pilha de lítio fora do alcance das crianças. Se alguma criança engolir a pilha, consulte imediatamente um médico.
- Limpe a pilha com um pano seco de modo a garantir um bom contacto.
- Respeite a polaridade ao colocar a pilha.
- Não pegue na pilha com pinças metálicas, pois se o fizer, pode provocar um curto-circuito.

### AVISO

Se não tiver cuidado, a pilha pode explodir. Não a recarregue, desmonte nem a deite para o lume.



# Como começar

## Reinicializar o aparelho

O aparelho tem que ser reinicializado antes de ser utilizado pela primeira vez ou após a substituição da bateria do automóvel.

Retire o painel frontal e carregue no botão de reinicialização com um objecto pontiagudo, por exemplo, a ponta de uma esferográfica.

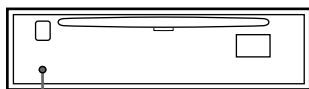

Tecla de reinicialização

### Nota

Se carregar na tecla de reinicialização desactiva o relógio e algumas das funções memorizadas.

## Retirar o painel frontal

Pode retirar o painel frontal para impedir que o aparelho seja roubado.

- 1 Carregue em **OFF**.
- 2 Carregue em **OPEN** e, em seguida, faça deslizar o painel frontal para a direita e puxe o lado esquerdo para fora.

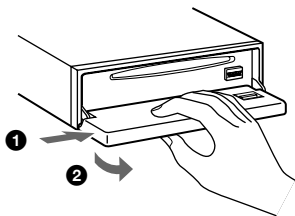

### Notas

- Não coloque nada na superfície interna do painel frontal.
- Não deixe cair o painel ao retirá-lo do aparelho.
- Se retirar o painel com o aparelho ligado, este desliga-se automaticamente para não avariar os altifalantes.
- Se levar o painel frontal consigo coloque-o na caixa de transporte fornecida.

## Colocar o painel frontal

Introduza o eixo **B** do aparelho no orifício **A** do painel frontal como se mostra na ilustração e empurre o lado esquerdo para dentro.

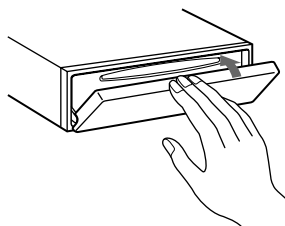
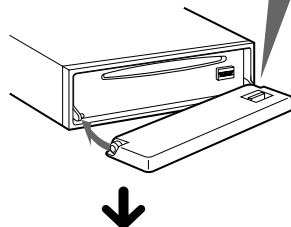
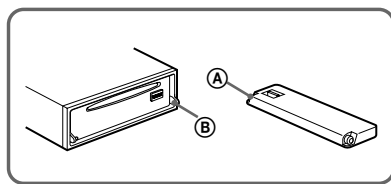

### Notas

- Não coloque o painel frontal ao contrário.
- Não faça muita pressão sobre o painel frontal quando o colocar no aparelho.
- Não carregue nem faça demasiada pressão sobre o visor do painel frontal.
- Não exponha o painel frontal à incidência directa dos raios solares, a fontes de calor, como saídas de ar quente do sistema de aquecimento nem o deixe num local muito húmido. Nunca o deixe sobre o tablier de um automóvel estacionado ao sol, porque pode ocorrer um aumento considerável da temperatura no interior do automóvel.

## Alarme de advertência

Se rodar o selector da chave de ignição para a posição OFF, sem retirar o painel frontal, o alarme de advertência é activado e ouve-se um sinal sonoro durante alguns segundos.

Se ligar um amplificador de potência opcional e não utilizar o amplificador incorporado, o sinal sonoro é desactivado.

## Ligar/desligar o aparelho

### Ligar o aparelho

Carregue em **(SOURCE)** ou introduza um CD no aparelho. Para mais informações quanto sobre o funcionamento, consulte a página 9 (CD/MD) e página 15 (rádio).

### Desligar o aparelho

Carregue em **(OFF)** para interromper a reprodução do CD/MD ou a recepção de rádio (a luz da tecla e o visor mantêm-se acesos). Carregue em **(OFF)** durante dois segundos para desligar completamente o aparelho.

#### Nota

Se a chave de ignição não tiver a posição ACC, certifique-se de que o aparelho fica bem desligado, carregando em **(OFF)** durante dois segundos, para não descarregar a bateria do automóvel.

## Como utilizar o menu

O funcionamento do aparelho é comandado através da selecção dos elementos de um menu.

Para fazer a selecção, entre no modo de menu e escolha para cima/baixo ((+)/(-) de **(DISC/PRST)**), ou esquerda/direita ((-)/(+) de **(SEEK/AMS)**).

**(DISC/PRST)**



(+): para seleccionar para cima

(-): para seleccionar para baixo

**(SEEK/AMS)**



(-): para seleccionar para a esquerda

(+): para seleccionar para a direita

#### Nota

No modo menu a marca "▲" à esquerda do visor, indica as teclas seleccionáveis de **(DISC/PRST)** e **(SEEK/AMS)**.

## Acertar o relógio

O relógio tem uma indicação digital de 24 horas.

Exemplo: Para acertar o relógio para as 10:08

- 1 Carregue em **(MENU)** e, depois, várias vezes num dos lados de **(DISC/PRST)** até aparecer a indicação "CLOCK" no visor.

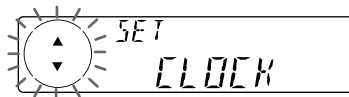

- 1 Carregue em **(ENTER)**.

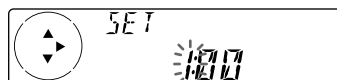

A indicação das horas começa a piscar.

- 2 Carregue num dos lados de **(DISC/PRST)** para acertar a hora.

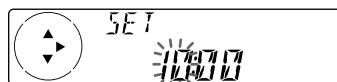

- 3 Carregue no lado (+) de **(SEEK/AMS)**.

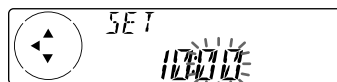

A indicação dos minutos começa a piscar.

- 4 Carregue num dos lados de **(DISC/PRST)** para acertar os minutos.

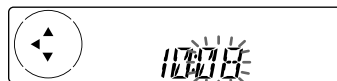

- 2 Carregue em **(ENTER)**.



O relógio começa a funcionar.

Quando acabar de acertar o relógio, o visor volta ao modo de reprodução normal.

#### Sugestão

Pode acertar automaticamente o relógio com a função RDS (consulte a página 17).

#### Nota

Desde que M.DSP/L esteja regulado para OFF e o modo D.INFO para ON, a hora aparece sempre (página 24).

# Leitor de CDs Unidade CD/MD (opcional)

Com este aparelho, para além da reproduzir CDs, também pode controlar dispositivos de CD/MD externos.

Se ligar uma unidade de CD com a função CD TEXT, quando reproduzir um disco CD TEXT, as informações CD TEXT aparecem no visor.

## Audição de um CD

(só com este aparelho)

- 1 Carregue em **(OPEN)** e coloque o CD.

Etiqueta virada para cima

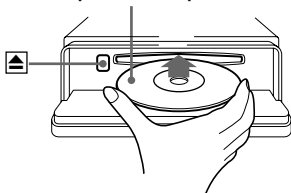

- 2 Feche o painel frontal.  
A reprodução inicia-se automaticamente.

Se já tiver introduzido um CD, carregue várias vezes em **(SOURCE)** até aparecer a indicação "CD" e inicie a reprodução.

Indicação de CD



Número de faixa

Tempo de reprodução decorrido

## Quando terminar a última faixa do CD

A indicação do número da faixa volta a "1" e a leitura é reiniciada a partir da primeira faixa do CD.

Para	Carregue em
Parar a reprodução	<b>(OFF)</b>
Ejectar o CD	<b>(OPEN)</b> e depois ▲

## Reprodução de um CD ou MD (com uma unidade opcional de CD/MD)

- 1 Carregue em **(SOURCE)** várias vezes para seleccionar "CD" ou "MD".
- 2 Carregue em **(MODE)** até que o dispositivo pretendido apareça no visor. O aparelho inicia a reprodução do CD/MD.

Na unidade de CD/MD actual, todos os discos são reproduzidos desde o início.

## Alterar os elementos do visor

Sempre que carregar em **(DSPL/PTY)** durante a reprodução de MD, CD ou de um disco CD TEXT, o elemento altera-se da seguinte forma:

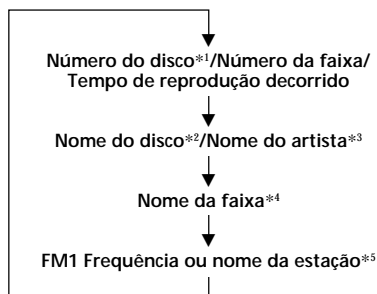

\*1 Se tiver ligado uma unidade opcional de CD/MD.

\*2 Se não tiver identificado o CD ou o disco CD TEXT ("Identificar um CD" na página 12), ou pré-gravado nenhum nome no MD, as indicações "DISC" e "NO NAME" aparecem no visor.

\*3 Se reproduzir um disco CD TEXT, o nome do artista aparece no visor a seguir ao nome do disco. (Só para discos CD TEXT que tenham o nome do artista.)

\*4 Se não tiver pré-gravado o nome da faixa de um disco CD TEXT ou de um MD, as indicações "TRACK" e "NO NAME" aparecem no visor.

\*5 Se a função AF/TA estiver activada.

Depois de seleccionar o item pretendido, o visor muda automaticamente para o modo de Visualização dinâmica passados alguns segundos.

No modo de visualização dinâmica todos os elementos apresentados acima passam no visor um por um e por ordem.

#### Nota

Se utilizar nomes personalizados, estes têm sempre prioridade sobre as informações CD TEXT originais, no caso de aparecerem.

#### Sugestão

Pode desactivar o modo de Visualização dinâmica. (Consulte "Alteração das programações do visor e do som" na página 24.)

## Percorrer automaticamente um nome de disco

### — Auto Scroll

Se o nome do disco, o nome do artista ou o nome da faixa de um MD ou de um disco CD TEXT exceder 8 caracteres e a função Auto Scroll (Desfile automático) estiver activada, as informações desfilam automaticamente no visor, da forma seguinte:

- O nome do disco aparece quando o disco mudar (se o nome do disco estiver seleccionado como elemento do visor).
- O nome da faixa aparece quando a faixa mudar (se o nome da faixa estiver seleccionado como elemento do visor).
- O nome do disco ou da faixa aparece dependendo da regulação quando carregar em **(SOURCE)** para seleccionar um MD ou um disco CD TEXT.

Se carregar em **(DSPL/PTY)** para alterar o elemento do visor, o nome do disco ou da faixa do MD ou do disco CD TEXT desfila automaticamente quer a função Auto Scroll esteja activada ou não.

- 1 Durante a reprodução, carregue em **(MENU)**.
- 2 Carregue várias vezes num dos lados de **(DISC/PRST)** até que a indicação "A.SCRL-OFF" apareça no visor.
- 3 Carregue no lado (+) de **(SEEK/AMS)** para seleccionar "A.SCRL-ON".
- 4 Carregue em **(ENTER)**.

Para cancelar a função Auto Scroll (desfile automático), seleccione "A.SCRL-OFF" no passo 3.

#### Nota

Se os discos CD TEXT tiverem nomes com muitos caracteres, pode acontecer o seguinte:  
— Alguns dos caracteres não aparecem.  
— A função Auto Scroll não funciona.

## Localização de uma faixa específica

### — Sensor de Música Automático (AMS)

Durante a reprodução, carregue num dos lados de **(SEEK/AMS)** e solte-o o número de vezes correspondente ao número de faixas que pretende saltar.

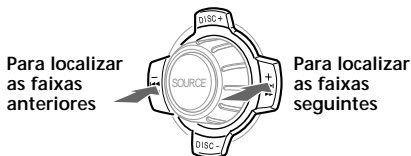

## Localização de um ponto específico numa faixa — Pesquisa Manual

Durante a reprodução, carregue sem soltar num dos lados de **(SEEK/AMS)**. Solte o botão quando localizar o ponto pretendido.

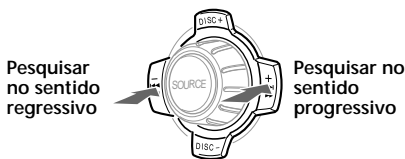

#### Nota

Se aparecer a indicação "....." ou "....." no visor, significa que chegou ao início ou ao fim do disco e que não pode ir para além desse ponto.

## Localização de um disco

### — Selecção dos discos

Quando tiver ligado uma unidade opcional de CD/MD, carregue num dos lados de **(DISC/PRST)** para seleccionar o disco pretendido.

O aparelho inicia a reprodução do disco pretendido na actual unidade opcional de CD/MD.

## Reprodução repetitiva das faixas — Reprodução Repetitiva

O CD que se encontra dentro da unidade principal é repetido automaticamente, quando chegar ao fim. A função de repetição da reprodução, tem duas opções que pode seleccionar:

- REP-1 — para repetir uma faixa.
- REP-2 — para repetir um disco na unidade opcional de CD/MD.

Durante a reprodução, carregue em ① (REP) repetidamente até aparecer a programação pretendida no visor.



\* “REP-2” só está disponível, quando ligar um ou mais dispositivos de CD opcionais ou dois ou mais dispositivos de MD opcionais.

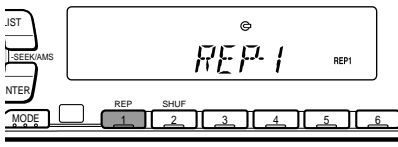

O aparelho inicia a reprodução repetitiva.

Para voltar ao modo de reprodução normal, seleccione “REP-OFF”.

## Reprodução das faixas por ordem aleatória — Reprodução Aleatória

Pode seleccionar:

- SHUF-1 — para reproduzir as faixas do disco actual por ordem aleatória.
- SHUF-2 — para reproduzir as faixas da unidade de CD/MD actual por ordem aleatória.
- SHUF-ALL — para reproduzir todas as faixas em todas as unidades opcionais de CD/MD por ordem aleatória.

Durante a reprodução, carregue em ② (SHUF) repetidamente até aparecer a programação pretendida no visor.

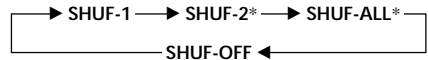

\* “SHUF-2” e “SHUF-ALL” só estão disponíveis, quando ligar um ou mais dispositivos de CD opcionais ou dois ou mais dispositivos de MD opcionais.



O aparelho inicia a reprodução aleatória.

Para voltar ao modo de reprodução normal, seleccione “SHUF-OFF”.

# Identificação de CD

— Lista de títulos (Para uma unidade de CD com a função CUSTOM FILE)

Pode identificar os discos com um nome personalizado. Pode introduzir até 8 caracteres para cada disco. Se identificar um CD, pode efectuar a localização de um disco pelo nome (página 13) e selecção das faixas específicas para reprodução (página 14).

- 1 Comece a reproduzir o disco que quer identificar.
- 2 Carregue em (MENU) e, depois, várias vezes num dos lados de (DISC/PRST) até aparecer a indicação "NAME EDIT".
- 3 Carregue em (ENTER).

Modo Name edit

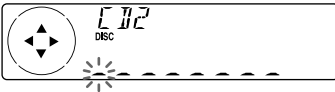

O aparelho repete o disco durante a identificação.

## 4 Introduza os caracteres.

- 1 Carregue várias vezes no lado (+) de (DISC/PRST) para seleccionar os caracteres pretendidos.  
(A → B → C → ... Z → 0 → 1 → 2 → ... 9 → + → - → \* → / → \ → > → < → . → \_)

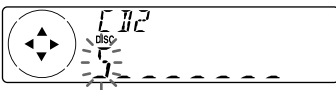

Se carregar várias vezes no lado (-) de (DISC/PRST), os caracteres aparecem pela ordem inversa. Se quiser introduzir um espaço em branco entre os caracteres, selecione " " (traço inferior).

- 2 Carregue no lado (+) de (SEEK/AMS) depois de localizar o carácter pretendido. O carácter seguinte começa a piscar.



Se carregar no lado (-) de (SEEK/AMS), o carácter anterior começa a piscar.

- 3 Repita os passos 1 e 2 para introduzir o nome completo.

## 5 Para voltar ao modo de reprodução normal de CDs, carregue em (ENTER).

### Sugestões

- Para apagar ou corrigir um nome, introduza " " (traço inferior) para cada carácter.
- Existe outra maneira de identificar um CD. Carregue em (LIST) durante dois segundos em vez de executar os passos 2 e 3. Também pode terminar a operação carregando em (LIST) durante dois segundos em vez de executar o passo 5.
- Os CDs podem ser etiquetados num aparelho sem a função CUSTOM FILE, desde que tal aparelho esteja ligado a um aparelho de CD que possua a função. O nome do disco é guardado na memória do aparelho de CD que possua a função CUSTOM FILE.

## Ver a memória do disco

Carregue em (DSPL/PTY) durante a reprodução de um CD ou de um disco CD TEXT.



Sempre que carregar em (DSPL/PTY) durante a reprodução de um CD ou de um disco CD TEXT, o elemento muda da seguinte forma:

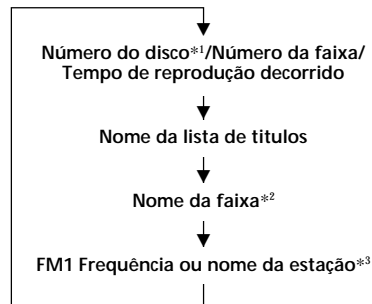

\*1 Se ligar uma unidade opcional de CD.

\*2 Se ligar um dispositivo de CD opcional com a função CD TEXT, quando reproduzir um disco CD TEXT as informações CD TEXT aparecem no visor.

\*3 Se a função AF/TA estiver activada.

## Apagar a lista de títulos

- 1 Carregue em **(SOURCE)** repetidamente para seleccionar o "CD".
- 2 Carregue várias vezes em **(MODE)** para seleccionar a unidade de CD equipada com a função CUSTOM FILE.
- 3 Carregue em **(MENU)** e, depois, várias vezes num dos lados de **(DISC/PRST)** até aparecer a indicação "NAME DEL".
- 4 Carregue em **(ENTER)**.
- 5 Carregue várias vezes num dos lados de **(DISC/PRST)** para seleccionar o nome do disco que pretende apagar.
- 6 Carregue em **(ENTER)** durante dois segundos.  
O nome é apagado.  
Repita os passos 5 e 6, se quiser apagar outros nomes.
- 7 Carregue duas vezes em **(MENU)**.  
O aparelho volta ao modo de reprodução normal de CDs.

### Notas

- Para apagar a lista de títulos do disco, reproduza um CD no leitor de CD em que está guardada a lista de títulos que quer guardar.
- Se apagar uma etiqueta personalizada de um disco CD TEXT, as informações CD TEXT originais aparecem no visor.

## Localização de um disco pelo nome

— Listagem (Para uma unidade de CD com a função CD TEXT/CUSTOM FILE ou uma unidade de MD)

Pode utilizar esta função para os discos aos quais foram atribuídos nomes personalizados ou para os discos CD TEXT.

Pode localizar o disco

- pelo nome personalizado: se atribuir um nome a um CD ou um MD utilizando a unidade de CD equipada com a função CUSTOM FILE ou uma unidade de MD. (Para obter mais informações sobre nomes de discos, consulte "Identificação de um CD" na página 12).
- pelas informações CD TEXT: quando reproduzir um disco CD TEXT numa unidade de CD equipada com a função CD TEXT.

- 1 Carregue em **(LIST)**.

O nome que atribuiu ao disco que está a ser reproduzido aparece no visor.

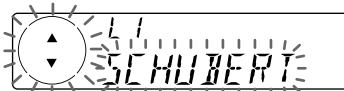

Quando atribuir um nome da lista de músicas a um disco CD TEXT, este tem prioridade sobre a informação CD TEXT original.

- 2 Carregue várias vezes num dos lados de **(DISC/PRST)** até que o disco pretendido seja localizado.

- 3 Carregue em **(ENTER)** para reproduzir o disco.

### Notas

- Se utilizar o comando sem fio, carregue em **(LIST)** para voltar ao modo de reprodução normal. Se utilizar apenas as teclas do aparelho, o visor volta ao modo de reprodução normal 5 segundos depois.
- Os nomes das faixas não aparecem no visor durante a reprodução de MD ou de discos CD TEXT.
- Se não houver nenhum disco dentro do leitor de CD/MD, a indicação "NO DISC" aparece no visor.
- Se não atribuir um nome personalizado ao disco, a indicação "\*\*\*\*\*" aparece no visor.
- Existem algumas letras que não podem ser visualizadas durante a reprodução de MD ou de um disco CD TEXT.
- Se as informações do disco ainda não tiverem sido lidas pelo aparelho, "NOT READ" será indicado.

# Seleção de faixas específicas para reprodução — Banco

(Para uma unidade de CD com a função ficheiro pessoal)

Se identificar o disco, pode programar o aparelho para que salte ou reproduza as faixas pretendidas.

- 1 Inicie a reprodução do disco que pretende identificar.
- 2 Carregue em **(MENU)** e, depois, várias vezes num dos lados de **(DISC/PRST)** até aparecer a indicação "BANK SEL".

- 3 Carregue em **(ENTER)**.

Modo de edição do banco



- 4 Identifique as faixas.

- 1 Carregue várias vezes num dos lados de **(SEEK/AMS)** para seleccionar a faixa que pretende identificar.
- 2 Carregue várias vezes em **(ENTER)** para seleccionar "PLAY" ou "SKIP".

- 5 Repita o ponto 4 para programar "PLAY" ou "SKIP" para todas as faixas.

- 6 Carregue duas vezes em **(MENU)**. O aparelho volta ao modo de reprodução normal de CDs.

## Notas

- Pode programar "PLAY" ou "SKIP" para um máximo de 24 faixas.
- Não pode programar "SKIP" para todas as faixas de um CD.

## Reproduzir apenas as faixas específicas

Pode seleccionar:

- "BANK-ON" — para reproduzir as faixas com a programação "PLAY".
- "BANK-INV" (Inverse) — para reproduzir as faixas com a programação "SKIP".

- 1 Durante a reprodução, carregue em **(MENU)** e, depois, várias vezes num dos lados de **(DISC/PRST)** até que a indicação "BANK-ON", "BANK-INV", ou "BANK-OFF" apareça no visor.

- 2 Carregue várias vezes no lado (+) de **(SEEK/AMS)** até aparecer a programação pretendida.

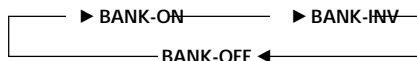

- 3 Carregue em **(ENTER)**.

A reprodução inicia-se a partir da faixa imediatamente a seguir à faixa que está a ser reproduzida.

Para voltar ao modo de reprodução normal, seleccione "BANK-OFF" no passo 2.



## Memorização automática de estações

— Memória da Melhor Sintonia (BTM)

O aparelho selecciona as estações com os sinais mais fortes e memoriza-as por ordem de frequências. Pode memorizar um máximo de 6 estações em cada banda de frequência (FM1, FM2, FM3, MW e LW).

### Cuidado

Quando quiser sintonizar uma estação durante a condução, utilize a memória de melhor sintonia para evitar acidentes.

**1** Carregue várias vezes em **(SOURCE)** para seleccionar o sintonizador.

Sempre que carregar em **(SOURCE)**, a fonte muda pela ordem seguinte:

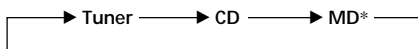

\* O elemento não aparece, se não estiver ligado o equipamento opcional correspondente.

**2** Carregue várias vezes em **(MODE)** para seleccionar a banda.

Sempre que carregar em **(MODE)**, a banda muda pela ordem seguinte:

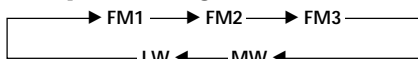

**3** Carregue em **(MENU)** e, em seguida, várias vezes num dos lados de **(DISC/PRST)** até que a indicação "BTM" apareça no visor.

**4** Carregue em **(ENTER)**.

O aparelho memoriza as estações nas teclas numéricas, pela ordem das respectivas frequências.

Quando a programação fica memorizada, ouve-se um sinal sonoro.

### Notas

- O aparelho não memoriza estações com sinais fracos. Se o aparelho estiver a receber poucas estações, algumas das teclas numéricas mantêm a sua programação anterior.
- Se aparecer um número no visor, o aparelho começa a memorizar estações, a partir da estação indicada.
- Se não estiver nenhum CD dentro do aparelho, mesmo que carregue em **(SOURCE)**, só aparece a banda do sintonizador.

## Memorização das estações pretendidas

Pode memorizar, no máximo, 18 estações de FM (6 em FM1, 6 em FM2 e 6 em FM3), 6 estações de MW e 6 estações de LW, pela ordem desejada.

**1** Carregue várias vezes em **(SOURCE)** para seleccionar o sintonizador.

**2** Carregue várias vezes em **(MODE)** para seleccionar a banda.

**3** Carregue num dos lados de **(SEEK/AMS)** para sintonizar a estação que pretende memorizar na tecla numérica.

**4** Carregue na tecla numérica desejada (**(1)** a **(6)**) durante dois segundos até aparecer a indicação "MEM" no visor. A indicação da tecla numérica aparece no visor.

### Nota

Se tentar memorizar mais do que uma estação na mesma tecla numérica, o aparelho apaga a estação memorizada anteriormente.

## Recepção das estações memorizadas

- 1 Carregue várias vezes em **(SOURCE)** para seleccionar a o sintonizador.
- 2 Carregue várias vezes em **(MODE)** para seleccionar a banda.
- 3 Carregue na tecla numérica (**(1)** a **(6)**) em que memorizou a estação desejada.

### Sugestão

Carregue num dos lados de **(DISC/PRST)** para sintonizar as estações pela ordem em que foram memorizadas (Função Preset Search).

## Se não conseguir sintonizar uma estação pré-programada

Para procurar a estação (sintonização automática), carregue num dos lados de **(SEEK/AMS)**.

O varrimento pára quando o aparelho sintonizar uma estação. Carregue várias vezes num dos lados de **(SEEK/AMS)** até encontrar a estação pretendida.

### Nota

Se a sintonização automática parar frequentemente, carregue em **(MENU)** e, depois, várias vezes num dos lados de **(DISC/PRST)** até que a indicação "LOCAL" (modo de pesquisa local) apareça no visor. Em seguida, carregue no lado (+) de **(SEEK/AMS)** para seleccionar "LOCAL-ON". Carregue em **(ENTER)**. O aparelho sintoniza apenas estações com sinais relativamente fortes.

### Sugestões

- Quando seleccionar a programação "LOCAL-ON", a indicação "L.SEEK" aparece enquanto o aparelho estiver a procurar uma estação.
- Se souber a frequência da estação que pretende ouvir, carregue sem soltar num dos lados de **(SEEK/AMS)** até conseguir sintonizá-la (sintonização manual).

## Se a recepção FM estéreo for deficiente

— Modo Mono

- 1 Durante a recepção de rádio, carregue em **(MENU)** e, depois, várias vezes num dos lados de **(DISC/PRST)** até que a indicação "MONO-OFF" apareça no visor.
- 2 Carregue no lado (+) de **(SEEK/AMS)** até que a indicação "MONO-ON" apareça no visor. A qualidade do som melhora, mas passa a ser um som mono (a indicação "ST" desaparece do visor).
- 3 Carregue em **(ENTER)**.

Para voltar ao modo normal, seleccione "MONO-OFF" no passo 2.

# RDS

## Panorâmica da função RDS

O Sistema de Dados de Rádio (RDS) é um serviço de difusão que permite às estações FM enviarem informação digital adicional juntamente com a onda de rádio normal. O aparelho estéreo do seu automóvel permite-lhe utilizar uma série de serviços. Pode, por exemplo, voltar a sintonizar o mesmo programa automaticamente, ouvir informações sobre o trânsito e localizar estações pelo tipo de programa.

### Notas

- A disponibilidade de todas as funções RDS depende do país ou da região.
- Se o sinal for fraco ou se a estação sintonizada não estiver a transmitir dados RDS, a função RDS pode não funcionar correctamente.

## Visualização do nome da estação

O nome da estação actual acende-se no visor.

Selecione uma estação FM (página 16).  
Se sintonizar uma estação FM que transmite dados RDS, o nome da estação aparece no visor.

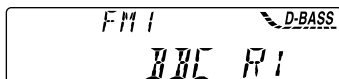

### Nota

A indicação "\*" significa que está a receber uma estação RDS.

## Alterar os elementos no visor

Sempre que carregar em (DSPL/PTY), o elemento muda da seguinte maneira:

Nome da estação (Frequência) ↔ Dados PTY

Alguns segundos depois de seleccionar o elemento desejado, o visor muda automaticamente para o modo de Visualização dinâmica.

No modo de visualização dinâmica, todos os elementos passam uns a seguir aos outros no visor.

### Sugestão

Pode desactivar o modo de Visualização dinâmica. (Consulte "Alteração das programações do visor e do som" na página 24.)

### Nota

A indicação "NO NAME" aparece no visor, se a estação que está a receber não transmitir dados RDS.

## Resintonização automática do mesmo programa

### — Frequências Alternativas (AF)

A função Frequências Alternativas (AF) selecciona e volta a sintonizar automaticamente a estação com o sinal mais forte numa rede. Se utilizar esta função, pode ouvir continuamente o mesmo programa durante uma viagem para um local distante, sem ter que voltar a sintonizar a estação manualmente.

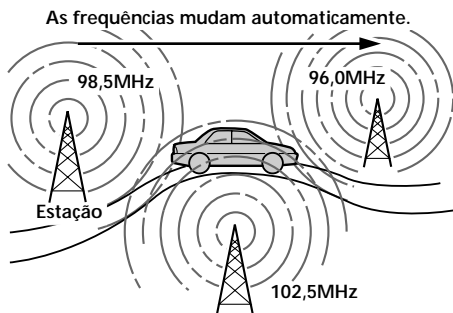

1 Selecione uma estação FM (página 16).

2 Carregue várias vezes em (AF) até que a indicação "AF-ON" apareça no visor. O aparelho começa a procurar uma estação alternativa com um sinal mais forte na mesma rede.

## Notas

- Se não houver uma estação alternativa na área e não precisar de procurar uma estação alternativa, desactive a função AF carregando várias vezes em (AF) até que a indicação "AF-OFF" apareça no visor.
- Se a indicação "NO AF" e o nome da estação piscarem alternadamente no visor, isso significa que o aparelho não consegue localizar uma estação alternativa na rede.
- Se o nome da estação começar a piscar depois de seleccionar uma estação com a função AF activada, isso significa que não existe uma frequência alternativa disponível.  
Carregue num dos lados de (SEEK/AMS) enquanto o nome da estação estiver a piscar (durante oito segundos). O aparelho começa a procurar outra frequência com os mesmos dados PI (Identificação do Programa) (Aparece a indicação "PI SEEK" e não se ouve som). Se o aparelho não conseguir encontrar outra frequência, a indicação "NO PI" aparece e o aparelho volta à frequência anteriormente seleccionada.

## Ouvir um programa regional

A função "REG-ON" (regional on) deste aparelho permite continuar a receber um programa regional sem ter que mudar para outra estação regional (não se esqueça de activar a função AF). A pré-definição de fábrica deste aparelho é "REG-ON", mas se quiser desactivar esta função proceda da seguinte maneira.

- 1 Durante a recepção de rádio, carregue em (MENU) e, depois, várias vezes num dos lados de (DISC/PRST) até aparecer a indicação "REG" no visor.
- 2 Carregue no lado (+) de (SEEK/AMS) até que a indicação "REG-OFF" apareça no visor.
- 3 Carregue em (ENTER).  
Se seleccionar "REG-OFF" o aparelho pode mudar para outra estação regional da mesma rede.

Para voltar ao programa regional, seleccione "REG-ON" no passo 2.

### Nota

Esta função não funciona no Reino Unido nem noutras áreas.

## Função Ligação Local

### (só para o Reino Unido)

A função Local Link permite-lhe seleccionar outras estações locais na área, mesmo que não estejam memorizadas nas teclas numéricas.

- 1 Carregue numa tecla numérica onde esteja memorizada uma estação local.
- 2 Passados cinco segundos, volte a carregar na mesma tecla numérica.
- 3 Repita este procedimento até encontrar a estação local pretendida.

---

## Ouvir informações sobre a situação do trânsito

Os dados de Informações de trânsito (TA) e Programa de trânsito (TP) permitem-lhe sintonizar automaticamente uma estação de FM que esteja a transmitir informações de trânsito mesmo que esteja a ouvir outras fontes de programa.

Carregue várias vezes em (TA) até aparecer a indicação "TA-ON" no visor. O aparelho começa a procurar estações que transmitam informações de trânsito. A indicação "TP" aparece no visor se o aparelho encontrar uma estação que transmita informações de trânsito. Quando as informações de trânsito começarem a ser transmitidas, a indicação "TA" pisca no visor. A indicação "TA" pára de piscar quando terminar a transmissão das informações sobre o trânsito.

### Sugestão

Se a transmissão das informações sobre o trânsito começar enquanto estiver a ouvir outra fonte, o aparelho muda automaticamente para a referida transmissão. Quando a transmissão terminar, o aparelho volta a reproduzir a fonte original.

## Notas

- A informação "NO TP" pisca durante cinco segundos se a estação que está a ouvir não transmitir informações sobre o trânsito. Depois, o aparelho começa a procurar uma estação que transmita essas informações.
- Se as indicações "EON" e "TP" aparecerem no visor, a estação actual utiliza as informações de trânsito transmitidas por outras estações da mesma rede.

## Para cancelar as informações de trânsito recebidas

Carregue em (TA), (SOURCE) ou (MODE).

Para cancelar todas as informações sobre o trânsito, desactive a função carregando em (TA) até que a indicação "TA-OFF" apareça no visor.

## Pré-regulação do volume das informações sobre o trânsito

Se não quiser perder as informações sobre o trânsito, pode pré-regular o respectivo nível do volume. Quando começa a transmissão das informações sobre o trânsito, o aparelho regula automaticamente o volume para o nível pré-programado.

- 1 Rode o botão de controlo do volume para regular o volume de som.
- 2 Carregue em (TA) durante dois segundos.  
A indicação "TA" aparece e a definição fica memorizada.

## Recepção de informações de emergência

Se for transmitida uma informação de emergência enquanto estiver a ouvir o rádio, o programa muda automaticamente para a estação que estiver a transmitir a comunicação. Se estiver a ouvir qualquer outra fonte de som, pode ouvir as informações de emergência se activar as funções AF ou TA. O aparelho muda automaticamente para a estação que transmitir essas informações, seja qual for a fonte que estiver a ouvir.

## Pré-programação dos dados AF e TA nas estações RDS

Quando efectua a pré-programação das estações RDS, o aparelho memoriza os dados e a frequência de cada estação para que não tenha de activar a função AF ou TA sempre que sintonizar a estação pré-programada. Pode seleccionar uma programação diferente (AF, TA ou ambas) para cada estação pré-programada ou a mesma programação para todas as estações pré-programadas.

### Pré-selecção da mesma programação para todas as estações pré-programadas

- 1 Selecciona uma banda de FM (página 15).
- 2 Carregue em (AF) e/ou (TA) para seleccionar "AF-ON" e/ou "TA-ON". Se seleccionar "AF-OFF" ou "TA-OFF" memoriza as estações que transmitem dados RDS e as estações que não transmitem dados RDS.
- 3 Carregue em (MENU) e, depois, várias vezes num dos lados de (DISC/PRST) até que a indicação "BTM" apareça no visor.
- 4 Carregue no lado (+) de (SEEK/AMS) até a indicação "BTM" piscar no visor.
- 5 Carregue em (ENTER).

### Pré-selecção de programações diferentes para cada estação pré-programada

- 1 Selecciona uma banda FM, e sintonize a estação pretendida (página 16).
- 2 Carregue em (AF) e/ou (TA) para seleccionar "AF-ON" e/ou "TA-ON".
- 3 Carregue na tecla numérica pretendida até que a indicação "MEM" apareça no visor.  
Para pré-programar outras estações, repita este procedimento a partir do passo 1.

# Localização de uma estação através do tipo de programa

Pode localizar a estação pretendida seleccionando um dos tipos de programa apresentados abaixo.

Tipos de programas	Visor
Noticiários	NEWS
Actualidades	AFFAIRS
Informações	INFO
Desporto	SPORT
Educação	EDUCATE
Teatro	DRAMA
Cultura	CULTURE
Ciência	SCIENCE
Variados	VARIED
Pop	POP M
Rock	ROCK M
Música ligeira	EASY M
Música clássica ligeira	LIGHT M
Música clássica erudita	CLASSICS
Outros tipos de música	OTHER M
Meteorologia	WEATHER
Finanças	FINANCE
Programas para crianças	CHILDREN
Assuntos sociais	SOCIAL A
Religião	RELIGION
Programas com chamadas	PHONE IN
Viagens	TRAVEL
Lazer	LEISURE
Jazz	JAZZ
Música "country"	COUNTRY
Música nacional	NATION M
Música nostálgica	OLDIES
Música "folk"	FOLK M
Documentários	DOCUMENT
Não especificado	NONE

## Nota

Não pode utilizar esta função nos países que não transmitam dados PTY (selecção do tipo de programa).

- 1 Carregue em **(DSPL/PTY)** durante a recepção de FM até que a indicação "PTY" apareça no visor.

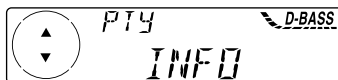

Se a estação estiver a transmitir dados PTY, o nome do tipo de programa actual aparece no visor. Se a estação sintonizada não for uma estação RDS ou se os dados RDS não forem recebidos, a indicação "-----" aparece no visor.

- 2 Carregue várias vezes em **(DISC/PRST)** até aparecer o tipo de programa pretendido.

Os tipos de programa aparecem pela ordem indicada na tabela acima. Não se esqueça que não pode seleccionar "NONE" (não especificado) para pesquisa.

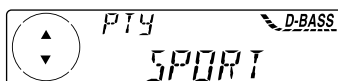

- 3 Carregue em **(ENTER)**.

O aparelho começa a procurar uma estação que esteja a transmitir o tipo de programa seleccionado.

## Acerto automático do relógio

Os dados CT (Hora do Relógio) da transmissão RDS acertam o relógio automaticamente.

- 1 Durante a recepção de rádio, carregue em **(MENU)** e, depois, várias vezes num dos lados de **(DISC/PRST)** até aparecer a indicação "CT" no visor.

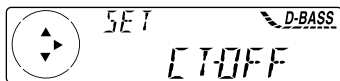

- 2 Carregue várias vezes no lado (+) de **(SEEK/AMS)** até aparecer a indicação "CT-ON" no visor. O aparelho acerta o relógio.

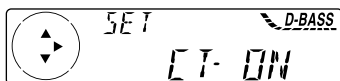

- 3 Carregue em **(ENTER)** para voltar ao visor normal.

### Para cancelar a função CT

Selecione "CT-OFF" no passo 2.

#### Notas

- A função CT pode não funcionar mesmo que esteja a receber uma estação RDS.
- Podem existir diferenças entre a hora programada pela função CT e a hora real.

## Outras funções

Também pode controlar o aparelho com um comando rotativo.

## Colocar as etiquetas no comando rotativo (opcional)

Cole a etiqueta apresentada na figura abaixo consoante a montagem do comando rotativo.

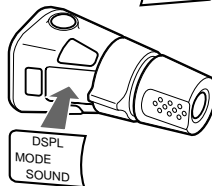
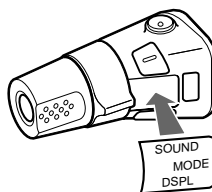

## Utilização do comando rotativo (opcional)

O comando rotativo funciona carregando nas teclas e/ou nos controlos rotativos. Também pode controlar uma unidade opcional de CD/MD com o comando rotativo.

### Se carregar nas teclas (teclas SOURCE e MODE)

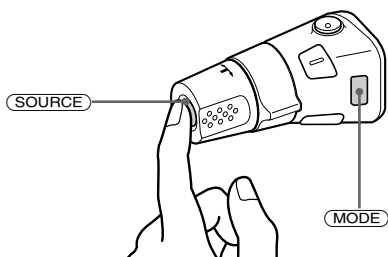

Sempre que carregar em **SOURCE**, a fonte muda da seguinte forma:

Tuner → CD → MD\*

\* O elemento não aparece se não estiver ligado o equipamento opcional correspondente.

Se carregar em **MODE**, o funcionamento muda da seguinte forma;

- Tuner: FM1 → FM2 → FM3 → MW → LW
- Dispositivo de CD\*: CD1 → CD2 → ...
- Dispositivo de MD\*: MD1 → MD2 → ...

\* Se o equipamento opcional correspondente não estiver ligado, o elemento não aparece.

## Rodar o controlo (controlo SEEK/AMS)

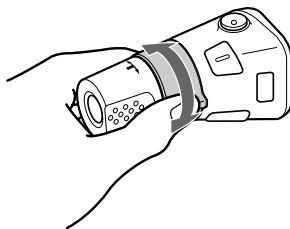

Rode o controlo durante um momento e depois liberte-o para:

- Localizar uma faixa específica num disco. Rode e segure o controlo até localizar o ponto específico numa faixa, e depois liberte-o para iniciar a reprodução.
- Sintonizar as estações automaticamente. Rode sem soltar o comando para localizar uma estação específica.

## Se rodar e carregar no controlo (controlo PRESET/DISC)

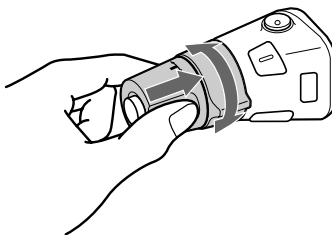

Carregue e rode o controlo para:

- Receber as estações memorizadas nas teclas numéricas pré-programadas.
- Mudar de disco.



## Outras operações

Rode o controlo VOL para regular o volume.

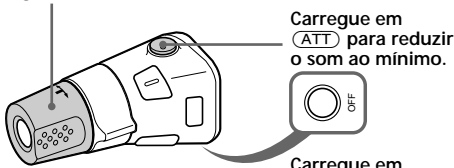

Carregue em (ATT) para reduzir o som ao mínimo.

Carregue em (OFF) para desligar o aparelho.



Carregue em (SOUND) para regular o volume e o menu de controlo do som.

Carregue em (DSPL) para ver os nomes memorizados.

### Sugestão

Se o seu automóvel não tiver uma posição ACC (acessório) no selector da chave de ignição, não se esqueça de carregar em (OFF) durante dois segundos para desactivar a indicação da hora após ter desligado o motor.

## Alteração da direcção de funcionamento

A direcção de funcionamento dos comandos vem programada de fábrica para os valores indicados abaixo.

Para aumentar

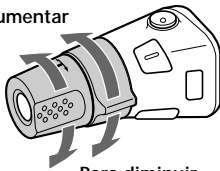

Para diminuir

Se for necessário montar o comando rotativo no lado direito da coluna da direcção, pode inverter a direcção de funcionamento.

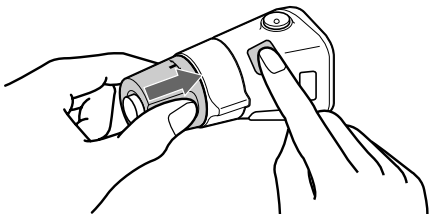

Carregue em (SOUND) e no controlo VOL durante dois segundos.

### Sugestão

Também pode alterar a direcção de funcionamento destes controlos com o aparelho (consulte "Alteração das programações do visor e do som" na página 24).

## Regulação das características de som

Pode regular os graves, os agudos, o balanço e o fader.

Pode memorizar os níveis dos graves e dos agudos para cada uma das fontes.

- 1 Seleccione o elemento que pretende regular carregando várias vezes em (SOUND).

Sempre que carregar em (SOUND), os elementos no visor mudam da seguinte maneira:

BAS (graves) → TRE (agudos) → BAL (esquerda-direita) → FAD (controlo frente-atrás)

- 2 Regule o elemento seleccionado carregando num dos lados de (SEEK/AMS).

Quando regular o comando rotativo, carregue em (SOUND) e rode o botão VOL.

### Nota

Regule nos três segundos seguintes à selecção dos elementos.

## Redução do som ao mínimo

(Com o comando rotativo ou o comando sem fio-opcional)

Carregue em **(ATT)** no comando rotativo ou no comando em forma de cartão. A indicação “ATT-ON” pisca por momentos.

Para restabelecer o nível de volume anterior, volte a carregar em **(ATT)**.

### Sugestão

Quando o cabo de interface do telefone de automóvel estiver ligado ao fio ATT, o aparelho reduz automaticamente o volume durante uma chamada telefónica (Função Telephone ATT). (Apenas para os modelos CDX-C5000RX/C5000RV/C5000R)

## Alteração das programações do visor e do som

Pode programar os elementos seguintes:

### SET (programação)

- CLOCK (Relógio) (página 8)
- CT (Hora do Relógio) (página 21)
- BEEP — para activar/desactivar os sinais sonoros.
- RM (comando rotativo) — para alterar a direcção de funcionamento dos controlos do comando rotativo.
  - Seleccione “NORM” para utilizar o comando rotativo na posição programada na fábrica.
  - Seleccione “REV” quando instalar o comando rotativo no lado direito da coluna de direcção.

### DIS (visor)

- AMBER/GREEN — para alterar a cor do visor para verde ou âmbar. (Apenas para os modelos CDX-C5000R/C4900R)
- D.INFO (Informação dupla) — para ver, simultaneamente, o relógio e o modo de reprodução (ON).
- DIMMER (Esbatimento) — para dar mais (ON) ou menos (OFF) brilho ao visor. (Apenas para o CDX-C5000RV)
- M.DSPL (Movimento monitor) — para activar e desactivar a visualização dinâmica.
- A.SCRL(Auto Scroll) (página 10)

### Nota

Se ligar um amplificador de potência opcional e não utilizar o amplificador do aparelho, o sinal sonoro fica desactivado.

- 1 Carregue em **(MENU)**.
- 2 Carregue várias vezes num dos lados de **(DISC/PRST)** até que o elemento pretendido apareça no visor. Sempre que carregar no lado (-) de **(DISC/PRST)**, o elemento no visor muda da seguinte maneira:

CLOCK → CT → BEEP → RM → AMBER/  
GREEN\*1 → D.INFO → DIMMER\*2 → M.DSPL  
→ A.SCRL\*3

\*1 Apenas para os modelos CDX-C5000R/  
C4900R

\*2 Apenas para o CDX-C5000RV

\*3 Se não estiver a ouvir um disco CD TEXT ou MD, este item não aparece.

### Nota

O elemento mostrado no visor difere, dependendo da fonte.

### Sugestão

Pode alternar facilmente entre as categorias (“SET”, “DIS”, “P/M” (modo de reprodução) e “EDT” (modo de edição)) carregando num dos lados de **(DISC/PRST)** durante dois segundos.

- 3 Carregue no lado (+) de **(SEEK/AMS)** para seleccionar a programação pretendida (Exemplo: ON ou OFF).
- 4 Carregue em **(ENTER)**. Quando terminar a programação, o visor volta ao modo de reprodução normal.

# Intensificar o som dos graves — D-bass

Pode obter graves com um som nítido e potente. A função D-bass intensifica o sinal das baixas e altas frequências, criando uma curva mais precisa do que a curva convencional de intensificação dos graves.

Pode ouvir um som de graves mais límpido mesmo sem mudar o volume. Pode realçar e regular o som dos graves com facilidade, utilizando o botão D-BASS.

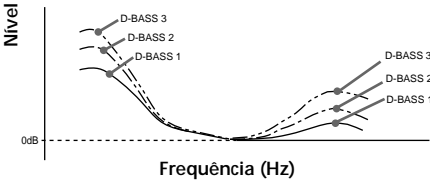

## Regular a curva dos graves

Carregue várias vezes em **(D-BASS)** até que o nível dos graves pretendido (1, 2 ou 3) apareça no visor.

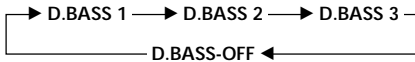

Para cancelar, seleccione “D.BASS-OFF”.

### Nota

Se o som dos graves sair distorcido, seleccione uma regulação menos activa de “D.BASS” ou regule o volume.

## Informação adicional

## Manutenção

### Substituição do fusível

Quando substituir o fusível, verifique se está a utilizar um fusível com a amperagem idêntica à indicada no fusível que retirou. Se o fusível rebentar, verifique a ligação à corrente e substitua o fusível. Se o fusível rebentar novamente, pode tratar-se de uma avaria interna. Neste caso, consulte o agente Sony mais próximo.

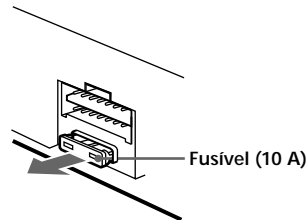

### Advertência

Nunca utilize um fusível com uma amperagem superior à especificada no aparelho. Se o fizer, corre o risco de danificar o aparelho.

## Limpeza dos conectores

Se os conectores entre o aparelho e o painel frontal estiverem sujos, o aparelho pode não funcionar correctamente. Para evitar esta situação, abra o painel frontal carregando em **(OPEN)**, retire-o e limpe os conectores com um cotonete embebido em álcool. Não faça muita pressão para não danificar os conectores.

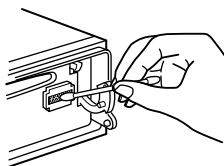

Unidade principal



Parte posterior do painel frontal

### Notas

- Para sua segurança, antes de limpar os conectores, desligue o motor e retire a chave da ignição.
- Nunca toque nos conectores directamente com os dedos ou com um objecto metálico.

## Desmontagem do aparelho

**1** Depois de retirar o painel frontal, carregue no grampo que se encontra no interior da tampa da frente com uma chave de fendas de lâmina fina e solte cuidadosamente a tampa.

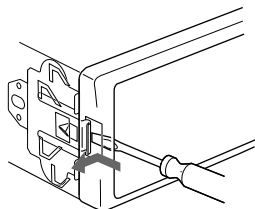

**2** Repita o ponto 1 no lado direito. A tampa frontal é solta.

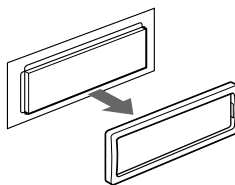

**3** Utilize uma chave de parafusos para empurrar a patilha esquerda para fora do aparelho e, em seguida, puxe o lado esquerdo do aparelho para fora até que a patilha saia do suporte.

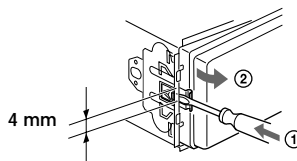

**4** Repita o ponto 3 no lado direito.

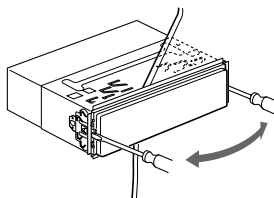

**5** Puxe o aparelho para fora do respectivo suporte.

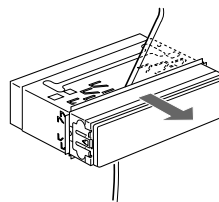

# Especificações

## Secção do leitor de CD

Relação sinal/ruído	90 dB
Resposta em frequência	10 – 20.000 Hz
Choro e flutuação	abaixo do limite mensurável

## Secção do sintonizador

<b>FM</b>	
Área de sintonização	87,5 – 108,0 MHz
Terminal de antena	Conector da antena externa
Frequência intermédia	10,7 MHz/450 kHz
Sensibilidade utilizável	8 dBf
Selectividade	75 dB a 400 kHz
Relação sinal/ruído	66 dB (estéreo), 72 dB (mono)
Distorção harmónica a 1 kHz	0,6 % (estéreo), 0,3 % (mono)
Separação	35 dB a 1 kHz
Resposta em frequência	30 – 15.000 Hz

## MW/LW

área de sintonização	MW: 531 – 1.602 kHz LW: 153 – 279 kHz
Terminal de antena	Conector da antena externa
Frequência intermédia	10,7 MHz/450 kHz
Sensibilidade	MW: 30 µV LW: 40 µV

## Secção do amplificador de potência

Saídas	Saídas dos altifalantes (conectores vedantes)
Impedância dos altifalantes	4 – 8 ohms
Saída de potência máxima	50 W × 4 (a 4 ohms)

## Geral

Saídas	Saídas de áudio* <sup>1</sup> Fio de controlo do relé da antena eléctrica Fio de controlo do amplificador de potência Fio de controlo da função Telephone ATT* <sup>2</sup>
Controlos de tonalidade	Graves ±9 dB at 100 Hz Agudos ±9 dB at 10 kHz
Requisitos de alimentação	Bateria do automóvel com 12 V CC (terra negativa)
Dimensões	aprox. 178 × 50 × 183 mm (l/a/p)
Dimensões de montagem	aprox. 182 × 53 × 162 mm (l/a/p)
Peso	aprox. 1,2 kg
Acessórios fornecidos	Peças para instalação e ligações (1 conjunto) Caixa do painel frontal (1) Comando rotativo RM-X4S Telecomando sem fio RM-X91 Cabo BUS (fornecido com um cabo de pinos RCA) RC-61 (1 m), RC-62 (2 m)
Acessórios opcionais	
Equipamento opcional	Permutador de CDs (10 discos) CDX-828, CDX-737 Permutador de MDs (6 discos) MDX-65 Selector de fonte XA-C30

\*<sup>1</sup> Equipado com saídas frontais e posteriores: apenas para os modelos CDX-C5000RX/C5000RV/C5000R

Equipado com saídas posteriores: CDX-C4900R

\*<sup>2</sup> Apenas para os modelos CDX-C5000RX/C5000RV/C5000R

O design e as especificações estão sujeitos a alterações sem aviso prévio.

# Guia de resolução de problemas

A lista de verificação seguinte ajuda a resolver os problemas que possam ocorrer no aparelho. Antes de consultar a lista apresentada abaixo, verifique os procedimentos de funcionamento e de ligação.

## Geral

Problema	Causa/Solução
Sem som.	<ul style="list-style-type: none"><li>• Cancele a função ATT.</li><li>• No sistema de dois altifalantes, regule o controlo fader para a posição central.</li><li>• Rode o botão no sentido dos ponteiros do relógio para regular o volume.</li></ul>
O conteúdo da memória foi apagado.	<ul style="list-style-type: none"><li>• O cabo de alimentação ou a bateria estão desligados.</li><li>• Carregou na tecla reset. → Volte a memorizar o conteúdo.</li></ul>
Não aparecem indicações no visor.	Retire o painel frontal e limpe os conectores. Para mais informações, consulte "Limpeza dos conectores" (página 26).
Sem sinal sonoro.	<ul style="list-style-type: none"><li>• O sinal sonoro está desactivado (página 24).</li><li>• Se ligar um amplificador opcional e não utilizar o amplificador incorporado, o sinal sonoro é desactivado.</li></ul>

## Reprodução de CD/MD

Problema	Causa/Solução
Não consegue introduzir um disco.	<ul style="list-style-type: none"><li>• Um outro CD já está inserido.</li><li>• O CD foi inserido ao contrário ou de maneira incorrecta.</li></ul>
Não consegue reproduzir.	MD defeituoso ou CD sujo.
O disco é ejectado automaticamente.	A temperatura ambiente é superior a 50°C.
O CD não é ejectado.	Fechou o painel frontal ou, depois de carregar em ▲, empurrou o disco com força para dentro do aparelho enquanto decorria a ejeção. → Carregue na tecla de reinicialização.
As teclas de funcionamento não funcionam.	Carregue na tecla de reinicialização.
Há cortes de som por causa das vibrações.	<ul style="list-style-type: none"><li>• Instalou o aparelho num ângulo superior a 60°.</li><li>• Não instalou o aparelho numa superfície dura do automóvel.</li></ul>
O som tem oscilações.	Um disco sujo ou defeituoso.
Não consegue desactivar a indicação "-----".	Não pode identificar CDs a não ser que ligue uma unidade de CD com a função de ficheiros personalizados. → Carregue em (LIST) durante dois segundos.

## Recepção de rádio

Problema	Causa/Solução
Não consegue efectuar a sintonização pré-programada.	<ul style="list-style-type: none"><li>• Memorize a frequência correcta na memória.</li><li>• O sinal da transmissão é muito fraco.</li></ul>
Não consegue sintonizar as estações. O som é prejudicado por ruídos.	Ligue um fio de controlo da antena eléctrica (azul) ou o cabo de alimentação suplementar (vermelho) ao cabo de alimentação do amplificador de antena do automóvel. (Apenas se o automóvel tiver uma antena de FM/MW/LW instalada no vidro traseiro ou lateral.)
Não consegue efectuar a sintonização automática.	O sinal de transmissão é muito fraco. → Utilize a sintonização manual.
A indicação "ST" está a piscar.	<ul style="list-style-type: none"><li>• Sintonize a frequência de forma correcta.</li><li>• O sinal da transmissão é muito fraco. → Regule para o modo MONO (página 16).</li></ul>

## Funções RDS

Problema	Causa/Solução
A função SEEK é activada poucos segundos depois de começar a ouvir o rádio.	Uma estação que não transmite programas de trânsito ou tem um sinal fraco. → Carregue várias vezes em (AF) ou (TA) até a indicação "AF-OFF" ou "TA-OFF" aparecer no visor.
Não consegue sintonizar estações com informações sobre o trânsito.	<ul style="list-style-type: none"><li>• Active "TA".</li><li>• A estação não transmite informações sobre o trânsito embora seja TP. → Sintonize outra estação.</li></ul>
PTY mostra "NONE".	A estação não especifica o tipo de programa.

## Mensagens de erro no visor (com o dispositivo de CD/MD opcional ligado)

As indicações mencionadas abaixo piscam durante cinco segundos e depois ouve-se sinal sonoro.

Visor	Causa	Solução
NO MAG	Não introduziu o carregador de discos no dispositivo de CD/MD.	Introduza o disco no dispositivo de CD/MD.
NO DISC	Não introduziu discos no dispositivo de CD/MD.	Insira discos no dispositivo de CD/MD.
NG DISCS	Há um problema que impede a reprodução de um CD/MD.	Introduza outro CD/MD.
ERROR* <sup>1</sup>	O CD está sujo ou foi introduzido ao contrário.* <sup>2</sup>	Limpe ou introduza o CD correctamente.
	Não consegue reproduzir um MD devido a um problema.* <sup>2</sup>	Introduza outro MD.
BLANK* <sup>1</sup>	Não há faixas gravadas no MD.* <sup>2</sup>	Reproduza um MD com faixas gravadas.
RESET	Não consegue utilizar o dispositivo de CD/MD devido a um problema.	Carregue na tecla de reinicialização do aparelho.
NO READY	A tampa da unidade de MD está aberta ou os MDs não estão correctamente introduzidos.	Feche o compartimento ou introduza os MD correctamente.
HI TEMP	A temperatura ambiente é superior a 50°C.	Aguarde até a temperatura ficar inferior a 50°C.

\*<sup>1</sup> Se ocorrer um erro durante a reprodução de um CD ou MD, o número de disco do MD ou do CD não aparecerá no visor.

\*<sup>2</sup> O número do disco que está a provocar o erro aparece no visor.

Se as soluções acima mencionadas não o ajudarem a resolver o problema, contacte o agente Sony mais próximo.





## Поздравляем с покупкой!

Благодарим Вас за приобретение проигрывателя компакт-дисков фирмы Sony. Этот аппарат дает Вам возможность пользоваться широким кругом разнообразных функций с помощью следующих принадлежностей управления:

### Приобретаемые дополнительно принадлежности:

Поворотный дистанционный переключатель RM-X4S  
Беспроводной пульт дистанционного управления RM-X91

В дополнение к воспроизведению содержания компакт-дисков и прослушиванию радиопередач Вы можете расширить свою систему, подключив к ней приобретаемые отдельно проигрыватели компакт-/мини-дисков (CD/MD)\*1. При использовании Вами данного проигрывателя или подключенного приобретаемого отдельно проигрывателя CD с функцией CD TEXT для воспроизведения содержания компакт-диска CD TEXT disc\*2 информация с этого диска выводится на дисплей.

\*1 К данному аппарату Вы можете подключить сменщики MD, сменщики CD, проигрыватели MD или проигрыватели CD.

\*2 Диск CD TEXT это звуковой диск, содержащий, в частности, информацию о названии диска, имени исполнителя и названиях дорожек. Эта информация записана на диске.

### Только для модели CDX-C5000R



ME20

**Проигрыватель компакт-дисков с диапазоном FM/MW/LW**

Сделано в Таиланде

Изготовитель: Сони Корпорейшн  
Адрес: 6-7-35 Киташинагава, Шинагава-ку,  
Токио 141-0001, Япония

## Меры предосторожности

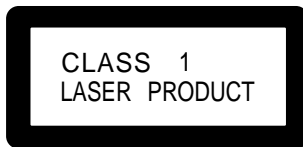

Эта этикетка находится в нижней части шасси.



Эта этикетка находится на внутреннем шасси приводного устройства.

- В случае если Ваш автомобиль был запаркован на солнцепеке, в результате чего произошло значительное повышение температуры в его салоне, дайте проигрывателю остыть, прежде чем начинать его эксплуатацию.
- В случае если на проигрыватель не поступает питание, первым делом проверьте контакты. Если все в порядке, проверьте плавкий предохранитель.
- В случае если Ваш автомобиль оснащен электроприводной антенной, то при эксплуатации аппарата она будет выдвигаться автоматически.

В случае возникновения у Вас каких-либо вопросов или проблем, связанных с Вашим проигрывателем и не рассмотренных в данном Руководстве по эксплуатации, обратитесь, пожалуйста, за консультацией к ближайшему дилеру фирмы Sony.

### Конденсация влаги

В дождливый день или в условиях повышенной влажности на линзах в аппарате может скапливаться влага. Ее появление нарушает нормальное функционирование аппарата. Если такое произойдет, извлеките диск и подождите примерно полчаса, пока влага не испарится.

### Позаботьтесь о сохранении высокого качества звучания

Если рядом с Вашей аудиоаппаратурой в салоне смонтированы держатели стаканов, будьте осторожны, чтобы не пролить на нее и на компакт-диски сок или какой-либо другой сладкий напиток. Сахарный налет на аппарате или компакт-диске может привести к загрязнению линз внутри проигрывателя, что вызовет ухудшение качества звука или вообще сделает невозможным воспроизведение звука.

## Примечания о компакт-дисках

Использование грязного или поврежденного диска может привести к провалам звука при воспроизведении. Для обеспечения оптимального звучания обращайтесь с дисками следующим образом.

Берите диск за края и не притрагивайтесь к незакрытой этикетке поверхности.



Не приклеивайте к дискам бумажки или кусочки ленты.

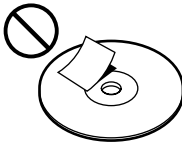

Не подвергайте диски воздействию прямого солнечного света или источников тепла, таких как воздушные обогреватели. Не оставляйте диски в автомобиле, запаркованном под прямыми солнечными лучами, способными вызвать значительное повышение температуры в салоне автомобиля.



Перед прослушиванием очищайте диски предназначенной для этого специальной тряпочкой (в комплект не входит). Протирайте каждый диск в направлении, указанном стрелками.



Не используйте при этом растворители, такие, как бензин, продаваемые в торговой сети разбавители, очистители или антистатические аэрозоли, предназначенные для аналоговых пластинок.

## О дисках

В случае использования Вами дисков, о которых говорится ниже, имеющийся на их поверхности липкий налет может служить причиной остановки вращения диска, приводить к сбоям в работе аппарата или порче дисков.

Не пользуйтесь подержанными или взятыми напрокат дисками, на поверхности которых имеется липкий налет (например, оставшийся от снятой наклейки либо чернил) или на которых из-под этикетки вытек клей.

**На поверхности диска - остатки клея. Используются липкие чернила.**



Не пользуйтесь взятыми напрокат компакт-дисками со старыми, начавшими отклеиваться этикетками.

**Начавшие отклеиваться этикетки, оставляющие липкий след на диске.**



Не пользуйтесь своими компакт-дисками, на которые наклеены этикетки или наклейки.

**Наклеены этикетки.**

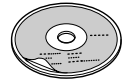

## Примечания о компакт-дисках CD-R

- С помощью данного аппарата Вы можете прослушивать диски типа CD-R (записываемые компакт-диски). Однако в зависимости от качества аппаратуры, на которой была осуществлена запись, или самого диска некоторые диски CD-R на данном проигрывателе, возможно, воспроизвести не удастся.
- Вы можете прослушивать только полностью записанные диски CD-R (запись должна быть завершенной, чтобы записанный диск CD-R можно было воспроизвести на аудиопроигрывателе CD).
- Воспроизведение компакт-дисков типа CD-RW (перезаписываемые) с помощью данного проигрывателя невозможно.

## Воспроизведение компакт-дисков диаметром 8 см

Чтобы не повредить проигрыватель, пользуйтесь приобретаемым дополнительно переходником Sony для дисков формата "сингл" (CSA-8).

# Содержание

Расположение органов управления .....	5
<b>Начальные операции</b>	
Переустановка параметров аппарата .....	7
Снятие передней панели .....	7
Включение/выключение аппарата .....	8
Как пользоваться меню .....	8
Установка часов .....	8

## Проигрыватель CD

### Проигрыватель CD/MD

#### (в комплект не входит)

Прослушивание CD .....	9
Повторное воспроизведение дорожек	
— Повтор воспроизведения .....	11
Воспроизведение дорожек в случайном порядке	
— Перетасованное воспроизведение ...	11
Присвоение названия CD	
— Программная память CD* .....	12
Нахождение диска по названию	
— Функция пролистывания* .....	13
Выбор определенных дорожек для воспроизведения	
— Банк* .....	14

\* Имеющиеся функции с отдельно приобретаемым аппаратом CD/MD.

## Радиоприемник

Автоматическое занесение станций в память	
— Функция памяти оптимальной настройки на станции (BTM) .....	15
Занесение в память только нужных Вам станций .....	15
Прием занесенных в память станций .....	16

## RDS

Обзор функций RDS .....	17
Индикация названия станции .....	17
Автоматическая перенастройка на ту же программу	
— Альтернативные частоты (AF) .....	17
Прослушивание дорожных сообщений .....	18
Предустановка станций RDS с данными AF и TA .....	19
Нахождение станции по типу программы .	20
Автоматическая установка часов .....	21

## Прочие функции

Наклейка ярлычка на поворотный дистанционный переключатель (в комплект не входит) .....	21
Использование поворотного дистанционного переключателя (в комплект не входит) .....	22
Подстройка характеристик звука .....	23
Приглушение звука .....	24
Изменение заданных параметров звука и дисплея .....	24
Усиление низкочастотных звуков	
— D-bass .....	25

## Дополнительная информация

Технический уход .....	25
Демонтаж проигрывателя .....	26
Технические характеристики .....	27
Инструкции по устранению неполадок .....	28

# Расположение органов управления

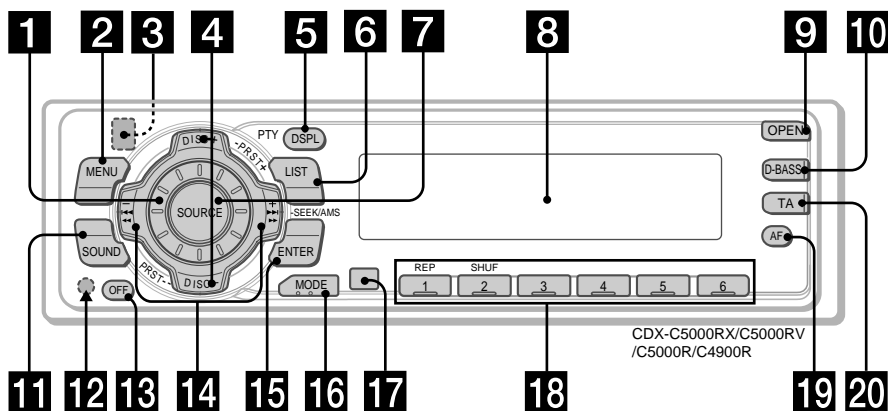

За подробностями обращайтесь к соответствующим указанным страницам.

- 1** Регулятор громкости 19
  - 2** Кнопка MENU 8, 10, 12, 13, 14, 15, 16, 18, 19, 21, 24
  - 3** Кнопка ▲ (извлечение диска) (расположена в передней части аппарата за передней панелью) 9
  - 4** Клавиши DISC/PRST +/- (Курсор вверх/вниз) 8, 10, 12, 13, 14, 15, 16, 18, 19, 20, 21, 24  
При прослушивании CD/MD: смена диска 10, 13  
При приеме радиопередач: выбор предварительно запрограммированных станций 16
  - 5** Клавиша DSPL/PTY (изменение режима дисплея/выбор типа программы) 9, 10, 12, 17, 20
  - 6** Клавиша LIST 12  
List-up 13
  - 7** Клавиша SOURCE (выбор источника) (TUNER/CD) 8, 9, 10, 13, 15, 16, 19
  - 8** Окошко дисплея
  - 9** Клавиша OPEN 7, 9, 26
  - 10** Клавиша D-BASS 25
  - 11** Клавиша SOUND 23
  - 12** Кнопка переустановки (расположена в передней части аппарата за передней панелью) 7
  - 13** Клавиша OFF\* 7, 8, 9
  - 14** Клавиши SEEK/AMS +/- (Курсор влево/вправо) 8, 10, 12, 14, 15, 16, 18, 19, 21, 23, 24  
Автоматический музыкальный сенсор 10, 14
  - 15** Клавиша ENTER 8, 10, 12, 13, 14, 15, 16, 18, 19, 20, 21, 24
  - 16** Клавиша MODE 19  
При прослушивании компакт-/мини-диска: выбор проигрывателя CD/MD 9, 13  
При приеме радиопередач: выбор диапазона (BAND) 15, 16
  - 17** Сенсор для приема сигнала от беспроводного пульта дистанционного управления
  - 18** Номерные клавиши  
При приеме радиопередач: Выбор предустановленного номера 15, 16, 19  
При прослушивании CD/MD:  
① REP (повтор) 11  
② SHUF (“перетасованное” воспроизведение) 11
  - 19** Клавиша AF 17, 18, 19
  - 20** Клавиша TA 18, 19
- \* Предостережение относительно аппаратуры, установленной в автомобиле, замок зажигания в котором не имеет отдельного положения (ACC) для отключения подсоединенной аппаратуры. После выключения двигателя не забывайте нажать на две секунды кнопку (OFF) на аппарате, с тем чтобы отключить циферблат часов. При слишком кратком нажатии (OFF) циферблат не отключается, что ведет к разрядке аккумуляторной батареи.

# Расположение органов управления

Беспроводной пульт дистанционного управления RM-X91  
(в комплект не входит)

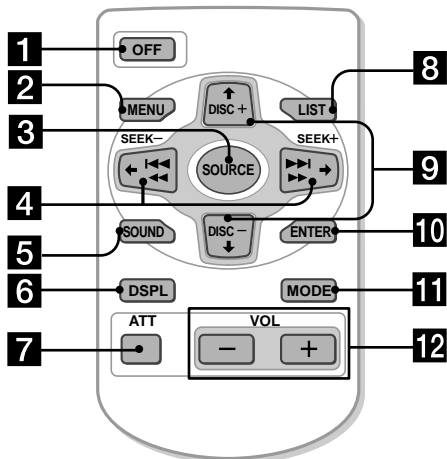

Кнопки на беспроводном пульте дистанционного управления выполняют те же функции, что и соответствующие кнопки на самом проигрывателе.

- 1 Кнопка OFF
- 2 Кнопка MENU
- 3 Кнопка SOURCE
- 4 Кнопки SEEK-/SEEK+
- 5 Кнопка SOUND
- 6 Кнопка DSPL (DSPL/PTY)
- 7 Кнопка ATT
- 8 Кнопка LIST
- 9 Кнопки DISC/PRST
- 10 Кнопка ENTER
- 11 Кнопка MODE
- 12 Кнопки VOL

## Примечания

- Проигрыватель выключенный нажатием кнопки (OFF) в течение 2 секунд может управляться беспроводным пультом дистанционного управления лишь в том случае, если на проигрывателе будет нажата кнопка (SOURCE) или если в него будет установлен диск для того, чтобы сначала привести проигрыватель в действие.
- Не оставляйте пульт дистанционного управления в тех местах, где на него могут попадать прямые солнечные лучи, например, на приборной панели или рулевом колесе. Под воздействием тепла он может деформироваться.
- Устройство может неправильно функционировать с помощью пульта дистанционного управления, находившегося под воздействием солнечных лучей. В этом случае необходимо держать пульт дистанционного управления вблизи от датчика на устройстве.

## Замена литиевой батарейки

Когда батарейка садится, дальность действия беспроводного пульта дистанционного управления сокращается. Замените севшую батарейку на новую литиевую батарейку CR2025.



Стороной со знаком + вверх

## О литиевой батарейке

- Храните литиевую батарейку в недоступном для детей месте. При случайном проглатывании батарейки немедленно обратитесь к врачу.
- Протрите батарейку сухой тряпочкой для обеспечения лучшего контакта.
- При установке батарейки соблюдайте правильную полярность.
- Не берите батарейку металлическими щипцами, поскольку это может привести к короткому замыканию.

## ВНИМАНИЕ!

При неправильном обращении батарейка может взорваться. Не пытайтесь ее перезарядить или разобрать и не бросайте ее в огонь.

# Начальные операции

## Установка передней панели

Наложите отверстие **A** на передней панели на штырек **B** на аппарате, как показано на рисунке, а затем вдвиньте левую сторону внутрь.

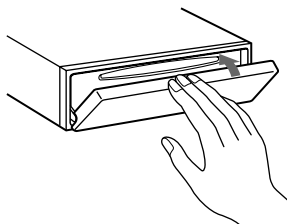
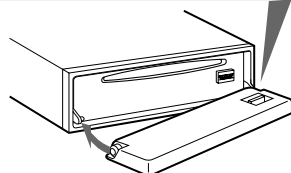
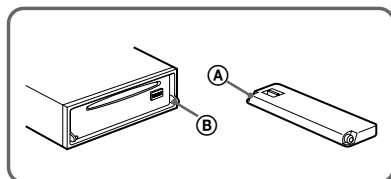

## Переустановка параметров аппарата

Перед первым использованием аппарата или после замены автомобильного аккумулятора Вам следует произвести переустановку заложенных в память проигрывателя параметров.

Снимите переднюю панель и нажмите кнопку переустановки с помощью заостренного предмета, например, шариковой ручки.

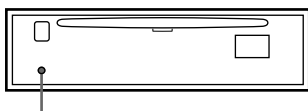

Кнопка переустановки

### Примечание

При нажатии кнопки переустановки происходит стирание установленного на часах времени и некоторых других занесенных в память параметров.

## Снятие передней панели

В целях предотвращения кражи аппарата Вы можете снять с него переднюю панель.

**1** Нажмите клавишу **OFF**.

**2** Нажмите клавишу **OPEN**, сдвиньте переднюю панель вправо и снимите ее, потянув на себя левый край.

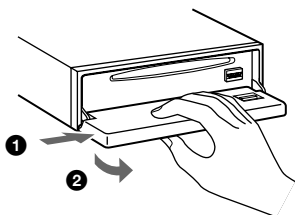

### Примечания

- Не ставьте ничего на внутреннюю поверхность передней панели.
- Старайтесь не уронить переднюю панель при ее отсоединении от аппарата.
- Если Вы снимаете панель при включенном питании, оно автоматически отключается во избежание повреждения громкоговорителей.
- Если Вы уносите переднюю панель с собой, то поместите ее в прилагаемый специальный футляр.

### Примечания

- Не устанавливайте переднюю панель верхней стороной вниз.
- При установке панели не прижимайте ее слишком сильно к проигрывателю.
- Не надавливайте и не нажимайте слишком сильно на окошко дисплея, расположенное на передней панели.
- Не подвергайте переднюю панель прямому воздействию солнечных лучей или источников тепла, таких, как автомобильная печка, и не оставляйте ее во влажном месте. Никогда не оставляйте ее на приборной доске автомобиля, запаркованного на солнцепеке или в других местах, где возможно значительное повышение температуры.

## Предупреждающий сигнал

Если Вы, повернув ключ зажигания, перевели его в положение OFF, не отсоединив переднюю панель, в течение нескольких секунд будет слышен предупредительный звуковой сигнал. Если Вы не пользуетесь встроенным усилителем, а подключаете дополнительный, звуковой сигнал включаться не будет.

## Включение/ выключение аппарата

### Включение аппарата

Нажмите **(SOURCE)** или вставьте CD в аппарат. Более подробную информацию об эксплуатации см. на стр. 9 (CD/MD) и на стр. 15 (радиоприемник).

### Выключение аппарата

Нажмите **(OFF)** для остановки воспроизведения CD/MD или приема радиостанций (основная подсветка и дисплей сохраняются).

Нажимайте **(OFF)** в течение двух секунд для полного выключения аппарата.

#### Примечание

Если на замке зажигания Вашей машины нет положения ACC, не забудьте выключить аппарат нажатием **(OFF)** в течение двух секунд во избежание разрядки аккумулятора.

## Как пользоваться меню

Данная магнитола работает при помощи выбора параметров из меню. Для выбора введите сначала режим меню, а затем выберите up/down (вверх/вниз) (клавишей **(+)**/**(-)** **(DISC/PRST)**), или выберите left/right (влево/вправо) (клавишей **(-)**/**(+)** **(SEEK/AMS)**).

**(DISC/PRST)**



**(+):** Для выбора вверх

**(-):** Для выбора вниз

**(SEEK/AMS)**

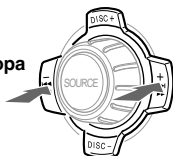

**(-):** Для выбора влево

**(+):** Для выбора вправо

#### Примечание

При отображении меню значок "▲" в левой части дисплея показывает выбираемые кнопки

**(DISC/PRST)** и **(SEEK/AMS)**.

## Установка часов

Часы данного аппарата имеют 24-часовую индикацию.

Пример: установка часов на 10:08

- 1 Нажмите клавишу **(MENU)**, затем последовательно нажимайте на любую сторону клавиши **(DISC/PRST)** до появления на дисплее надписи "CLOCK".

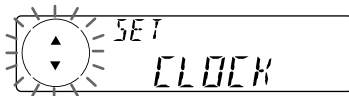

- 1 Нажмите **(ENTER)**.

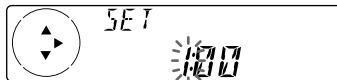

Начинает мигать индикатор часа.

- 2 Нажимайте любую сторону клавиши **(DISC/PRST)** для установки часа.

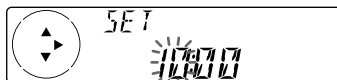

- 3 Нажмите на помеченную знаком **(+)** сторону клавиши **(SEEK/AMS)**.

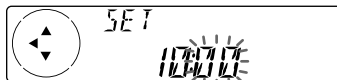

Начинает мигать индикатор минут.

- 4 Нажимайте любую сторону клавиши **(DISC/PRST)** для установки минуты.



- 2 Нажмите **(ENTER)**.



Часы пошли.

По окончании установки часов дисплей возвращается в обычный режим индикации воспроизведения.

#### Совет

Вы можете установить время автоматически с помощью функции RDS (см. стр. 17).

#### Примечание

При включенном режиме D.INFO, положение ON, всегда отображается индикация времени в том случае, если режим M.DSPL отключен, положение OFF (стр. 24).



# Проигрыватель CD Проигрыватель CD/ MD (в комплект не входит)

Вы можете не только прослушивать компакт-диски с помощью данного аппарата, но и управлять подключенными дополнительными проигрывателями CD/MD.

Если Вы подключаете дополнительный проигрыватель CD, имеющий функцию CD TEXT, то при воспроизведении Вами диска CD TEXT информация с этого диска будет выводиться на дисплей.

## Прослушивание CD

(с использованием только данного проигрывателя)

- 1 Нажмите **OPEN** и вставьте CD.

Этикеткой кверху

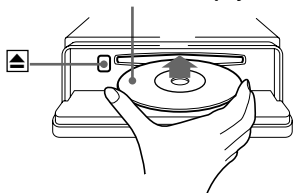

- 2 Закройте переднюю панель.

Воспроизведение начинается автоматически.

Если CD уже вставлен, то для начала воспроизведения несколько раз нажмите клавишу **SOURCE**, чтобы на дисплее появилась надпись "CD".

Обозначение CD



Номер дорожки

Время с начала воспроизведения

## По окончании последней дорожки на CD

Индикатор номера дорожки возвращается к "1" и воспроизведение начинается вновь с первой дорожки CD.

Для того, чтобы	Нажмите
Остановить воспроизведение	<b>OFF</b>
Извлечь CD	<b>OPEN</b> затем ▲

## Воспроизведение CD или MD (с использованием дополнительного проигрывателя CD/MD)

- 1 Последовательным нажатием клавиши **SOURCE** выберите "CD" или "MD".
  - 2 Нажимайте **MODE** до появления на дисплее обозначения нужного аппарата.
- Начинается воспроизведение CD/MD.

Диски в используемом в данный момент проигрывателе воспроизводятся сверху вниз.

## Изменение выводимого на дисплей параметра

При каждом нажатии Вами **DSPL/PTY** во время воспроизведения мини-диска, компакт-диска или CD TEXT-диска выводимый на дисплей параметр меняется следующим образом:

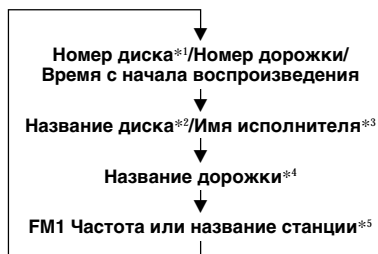

\*1 Когда подключен дополнительный проигрыватель CD/MD.

\*2 Если Вы не присвоили CD-диску или CD TEXT-диску названия ("Присвоение названия CD" на стр. 12), или если на воспроизводимом мини-диске нет никакого ранее записанного названия, на дисплее появляется "DISC" и "NO NAME" (без названия).

\*3 При воспроизведении диска CD TEXT после названия диска на дисплее появляется имя исполнителя. (Относится лишь к CD TEXT-дискам, содержащим имя исполнителя.)

\*4 Если воспроизводимая дорожка на CD TEXT-диске или мини-диске не имеет ранее записанного названия, на дисплее появляется надпись "TRACK" и "NO NAME" (без названия).

\*5 При включенной функции AF/TA.

После выбора Вами нужной позиции дисплей по прошествии нескольких секунд автоматически переходит в режим Motion Display (движущийся дисплей). В режиме Motion Display все вышеперечисленные позиции прокручиваются на дисплее поочередно, одна за другой.

#### Примечание

Если Вы сами присваиваете диску название, оно всегда будет выводиться на дисплей вместо персонально записанной на CD TEXT-диске информации.

#### Совет

Режим Motion Display можно отключить. (См. раздел "Изменение заданных параметров звука и дисплея" на стр. 24.)

### Автоматическая прокрутка названия диска — Auto Scroll

Если название диска, имя исполнителя или название дорожки на мини-диске или CD TEXT-диске состоит из более чем 8 знаков, то при включенной функции Auto Scroll на дисплее автоматически прокручивается следующая информация:

- При смене диска появляется название нового диска (если название диска выбрано в качестве выводимого на дисплей параметра).
- При смене дорожки появляется название новой дорожки (если название дорожки выбрано в качестве выводимого на дисплей параметра).
- При нажатии Вами (SOURCE) для выбора MD или CD TEXT-диска на дисплее появляется название диска или дорожки, в зависимости от заданных параметров.

Если Вы нажимаете (DSPL/PTY) для смены выведенного на дисплей параметра, название диска или дорожки, записанной на MD или CD TEXT-диске, прокручивается автоматически независимо от того, была ли включена Вами эта функция или нет.

**1** Во время воспроизведения нажмите (MENU).

**2** Последовательно нажимайте на любую сторону клавиши (DISC/PRST), пока на дисплее не появится надпись "A.SCRL-OFF".

**3** Нажатием на помеченную знаком (+) сторону клавиши (SEEK/AMS) выберите "A.SCRL-ON".

**4** Нажмите (ENTER).

Чтобы отменить функцию автоматической прокрутки, в операции 3 выберите "A.SCRL-OFF".

#### Примечание

С некоторыми CD TEXT-дисками, содержащими текст с очень большим количеством знаков, может произойти следующее:

- Какие-то из знаков на дисплее не появятся.
- Функция Auto Scroll работать не будет.

### Нахождение нужной дорожки — Автоматический музыкальный сенсор

Во время воспроизведения кратко нажимайте на любую сторону клавиши (SEEK/AMS) - по одному разу на каждую дорожку, которую вы хотите пропустить.

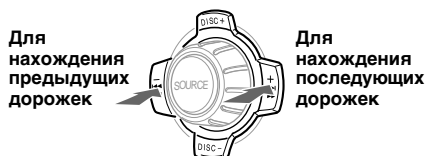

### Нахождение нужного места на дорожке — ручной поиск

Во время воспроизведения нажмите на любую сторону клавиши (SEEK/AMS) и удерживайте ее в нажатом положении. Отпустите клавишу, когда найдете нужное место.

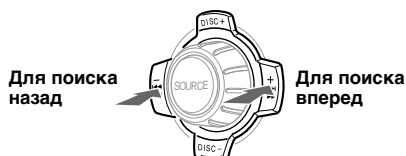

#### Примечание

Если на дисплее появляется надпись "....." или "....." это означает, что Вы дошли до начала или, соответственно, до конца диска и дальше в этом направлении поиск невозможен.

### Поиск диска

#### — Непосредственный выбор диска

Когда подключен дополнительный проигрыватель компакт- или мини-дисков, нажатием на любую сторону клавиши (DISC/PRST) выберите нужный диск.

Начинается воспроизведение нужного Вам диска на задействованном в данный момент дополнительном проигрывателе компакт- или мини-дисков.

## Повторное воспроизведение дорожек — Повтор воспроизведения

Когда воспроизведение компакт-диска в основном проигрывателе завершится, диск будет автоматически воспроизведен снова. Вы можете выбрать один из следующих вариантов повторного воспроизведения:

- REP-1 — для повторения дорожки.
- REP-2 — для повторного воспроизведения диска, установленного в дополнительном проигрывателе компакт- или мини-дисков.

**Во время воспроизведения последовательно нажимайте (1) (REP) до появления на дисплее нужной позиции.**



\* Вариант “REP-2” возможен только в случае подключения одного или более дополнительных проигрывателей компакт-дисков или при подключении двух или более проигрывателей мини-дисков, приобретаемых отдельно.

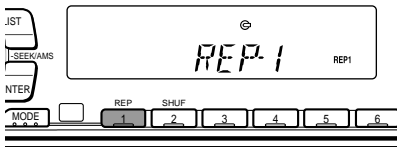

Начинается повторное воспроизведение.

Чтобы вернуться в обычный режим воспроизведения, выберите “REP-OFF”.

## Воспроизведение дорожек в случайном порядке

### — Перетасованное воспроизведение

Вы можете выбрать:

- SHUF-1 — для воспроизведения дорожек прослушиваемого в данный момент диска в случайном порядке.
- SHUF-2 — для воспроизведения дорожек в случайной последовательности на задействованном в данный момент проигрывателе компакт-/мини-дисков.
- SHUF-ALL — для воспроизведения всех дорожек в случайной последовательности на всех дополнительных проигрывателях компакт-/мини-дисков.

**Во время воспроизведения последовательно нажимайте (2) (SHUF) до появления на дисплее нужной позиции.**

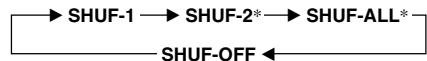

\* Варианты “SHUF-2” и “SHUF-ALL” возможны только в случае подключения одного или более дополнительных проигрывателей компакт-дисков или при подключении двух или более проигрывателей мини-дисков, приобретаемых отдельно.



Начинается “перетасованное” воспроизведение.

Чтобы вернуться в обычный режим воспроизведения, выберите “SHUF-OFF”.

# Присвоение названия CD

## — Программная память CD (Для проигрывателя CD с функцией авторского наименования файлов CUSTOM FILE)

Вы можете присвоить каждому диску собственное название. Для каждого диска можно ввести до 8 знаков. Если Вы присвоите CD название, Вы можете потом найти его по этому названию (см. стр. 13) и выбрать отдельные дорожки, которые хотите воспроизвести (см. стр. 14).

**1** Начните воспроизведение диска, которому Вы хотите дать наименование.

**2** Нажмите **(MENU)**, затем последовательно нажимайте на любую сторону клавиши **(DISC/PRST)**, пока на дисплее не появится надпись "NAME EDIT".

**3** Нажмите **(ENTER)**.

Режим редактирования названия

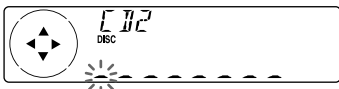

Устройство будет циклически воспроизводить диск во время ввода названия.

**4** Введите знаки.

**1** Последовательно нажимая на помеченную знаком (+) сторону клавиши **(DISC/PRST)**, выберите нужные знаки.  
(A → B → C → ... Z → 0 → 1 → 2 → ... 9 → + → - → \* → / → \ → > → < → . → \_)

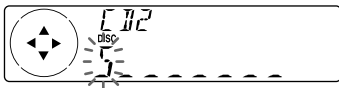

При последовательном нажатии на помеченную знаком (-) сторону клавиши **(DISC/PRST)** знаки появляются на дисплее в обратном порядке. Если Вы хотите сделать пробел между знаками, выберите " " (нижнее тире).

**2** Найдя нужный знак, нажмите на помеченную знаком (+) сторону клавиши **(SEEK/AMS)**. Начинает мигать следующий знак.

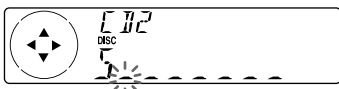

Если нажать на помеченную знаком (-) сторону клавиши **(SEEK/AMS)**, на дисплее начнет мигать предыдущий знак.

**3** Повторите операции **1** и **2** для ввода всего названия.

**5** Для возвращения к обычному режиму воспроизведения нажмите **(ENTER)**.

### Советы

- Для того чтобы стереть/исправить название, введите " " (нижнее тире) для каждого исправляемого знака.
- Начать процесс наименования диска можно и по-другому: вместо описанных выше операций 2 и 3 нажмите на две секунды клавишу **(LIST)**. Вы также можете завершить этот процесс, нажав на две секунды **(LIST)** вместо осуществления операции 5.
- Вы можете присваивать названия компакт-дискам на проигрывателе не имеющем функции авторского наименования файлов, если он подсоединен к проигрывателю CD, имеющему эту функцию. Имя диска вводится в память устройства для компакт-дисков с функцией авторского наименования файлов.

## Вывод на дисплей запрограммированных параметров

Во время воспроизведения CD или CD TEXT-диска нажмите **(DSPL/PTY)**.



При каждом нажатии **(DSPL/PTY)** во время воспроизведения CD или CD TEXT-диска позиция на дисплее меняется следующим образом:

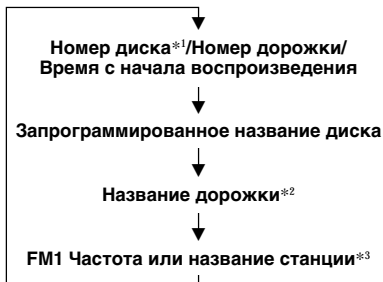

\*1 Когда подключен дополнительный проигрыватель компакт-дисков.

\*\*2 Если Вы подключаете дополнительный проигрыватель CD, имеющий функцию CD TEXT, то при воспроизведении Вами диска CD TEXT информация с этого диска будет выводиться на дисплей.

\*\*3 Когда включена функция AF/TA.

## Стирание запрограммированного диска

- 1 Последовательным нажатием (**SOURCE**) выберите позицию “CD”.
- 2 Нажимайте последовательно кнопку (**MODE**), чтобы выбрать проигрыватель компакт-дисков с функцией CUSTOM FILE.
- 3 Нажмите (**MENU**), затем последовательно нажимайте на любую сторону клавиши (**DISC/PRST**), пока на дисплее не появится надпись “NAME DEL”.
- 4 Нажмите (**ENTER**).
- 5 Последовательным нажатием на любую сторону клавиши (**DISC/PRST**) выберите название диска, которое вы хотите стереть.
- 6 Нажмите (**ENTER**) на две секунды. Название стерто. Если Вы хотите стереть другие названия, повторите операции 5 и 6.
- 7 Дважды нажмите (**MENU**). Проигрыватель возвращается в обычный режим воспроизведения CD.

### Примечания

- Чтобы стереть информацию о диске, компакт-диск необходимо воспроизводить на том устройстве для компакт-дисков, на котором хранится стираемая информация.
- Если индивидуальная метка диска с функцией CD TEXT стерта, на дисплее появится оригинальная информация CD TEXT.

## Нахождение диска по названию

— Функция пролистывания (Для проигрывателя компакт-дисков с функцией CD TEXT/CUSTOM FILE или для проигрывателя мини-дисков)

Эту функцию можно использовать для дисков с назначенными пользователями названиями или для дисков с функцией CD TEXT.

Можно определить диск по

- его заданному пользователем названию: когда Вы назначаете название для компакт- или мини-диска, используйте проигрыватель компакт-дисков с функцией CUSTOM FILE или проигрыватель мини-дисков. (Дополнительную информацию о наименованиях дисков см. в разделах “Добавление меток на компакт-диске” на стр. 12).
- по информации CD TEXT: при воспроизведении компакт-диска с CD TEXT на проигрывателе компакт-дисков с функцией CD TEXT.

### 1 Нажмите (**LIST**).

На дисплее появляется название воспроизводимого диска.

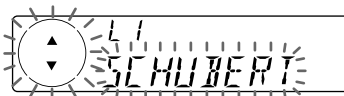

В случае присвоения Вами запрограммированного названия CD TEXT-дискету, последнее замещает собой изначальную CD TEXT-информацию.

### 2 Последовательно нажимайте на любую сторону клавиши (**DISC/PRST**), пока не найдете нужный диск.

### 3 Для воспроизведения диска нажмите (**ENTER**).

### Примечания

- При использовании пульта дистанционного управления для возврата в режим обычного воспроизведения нажмите кнопку (**LIST**). При использовании одних только кнопок аппарата через 5 секунд на дисплее появится индикация обычного режима воспроизведения.
- Во время воспроизведения MD или CD TEXT-диска названия дорожек на дисплее не выводятся.
- Если в проигрывателе CD/MD нет дисков, на дисплее появляется надпись “NO DISC”.
- Если диску не было присвоено авторского наименования, на дисплее появляется “\*\*\*\*\*”.
- Некоторые буквы на дисплее выведены быть не могут при воспроизведении мини-диска или CD TEXT-диска.
- Если проигрыватель еще не считал информацию имеющуюся на диске, на дисплее появляется “NOT READ”.

# Выбор определенных дорожек для воспроизведения

— Банк

(Для проигрывателя CD с функцией авторского наименования файлов)

Присвоение диску названия дает Вам возможность по собственному выбору пропускать или воспроизводить записанные на нем дорожки.

**1** Начните воспроизведение диска, которому хотите присвоить название.

**2** Нажмите **(MENU)**, затем последовательно нажимайте на любую сторону клавиши **(DISC/PRST)**, пока на дисплее не появится надпись **“BANK SEL”**.

**3** Нажмите **(ENTER)**.

Режим редактирования каталога



**4** Присвоение названия дорожкам.

**1** Последовательным нажатием на любую сторону клавиши **(SEEK/AMS)** выберите дорожку, которой хотите присвоить название.

**2** Последовательным нажатием **(ENTER)** выберите **“PLAY”** или **“SKIP”**.

**5** Чтобы установить **“PLAY”** или **“SKIP”**, повторите операцию 4.

**6** Дважды нажмите **(MENU)**.

Проигрыватель возвращается в обычный режим воспроизведения CD.

## Примечания

- Вы можете установить параметры **“PLAY”** и **“SKIP”** не более чем для 24 дорожек.
- Параметр **“SKIP”** не может быть установлен для всех дорожек на CD.

## Воспроизведение только нужных Вам дорожек

Вы можете выбрать:

- **“BANK-ON”** — для воспроизведения дорожек с заданным параметром **“PLAY”**.
- **“BANK-INV”** (Inverse наоборот) — для воспроизведения дорожек с заданным параметром **“SKIP”**.

**1** Во время воспроизведения нажмите **(MENU)**, затем последовательно нажимайте на любую сторону клавиши **(DISC/PRST)** до появления на дисплее надписи **“BANK-ON”**, **“BANK-INV”**, или **“BANK-OFF”**.

**2** Последовательно нажимайте на помеченную знаком (+) сторону клавиши **(SEEK/AMS)**, пока на дисплее не появится нужная позиция.

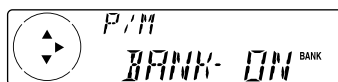
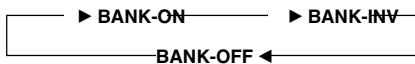

**3** Нажмите **(ENTER)**. Воспроизведение начинается с дорожки, следующей за проигрываемой в настоящий момент.

Чтобы вернуться в обычный режим воспроизведения, в операции 2 выберите **“BANK-OFF”**.

# Радиоприемник

## Автоматическое занесение станций в память

### — Функция памяти оптимальной настройки на станции (BTM)

Аппарат выбирает станции с наиболее сильным сигналом и запоминает их в порядке их рабочих частот. Вы можете занести в память до 6 станций в каждом диапазоне волн (FM1, FM2, FM3, MW и LW).

### Предостережение

При настройке на станции во время управления автомобилем во избежание аварии используйте функцию памяти оптимальной настройки.

- 1 Последовательным нажатием клавиши **(SOURCE)** выберите в качестве источника радиоприемник. При каждом нажатии Вами клавиши **(SOURCE)** источник меняется следующим образом:

→ Радиоприемник → CD → MD\*

\* Если соответствующая дополнительная аппаратура не подключена, эта позиция на дисплее не появится.

- 2 Последовательным нажатием клавиши **(MODE)** выберите диапазон волн. При каждом нажатии клавиши **(MODE)** диапазон меняется следующим образом:

→ FM1 → FM2 → FM3

LW ← MW ←

- 3 Нажмите **(MENU)**, затем последовательно нажимайте на любую сторону клавиши **(DISC/PRST)** до появления на дисплее надписи "BTM".

- 4 Нажмите **(ENTER)**. Радиостанции закрепляются за номерными кнопками и хранятся в памяти аппарата в порядке их рабочих частот.

При занесении станции в память раздается звуковой сигнал.

### Примечания

- Аппарат не заносит в память станции со слабым сигналом. Если удастся настроиться лишь на ограниченное число станций, за некоторыми номерные клавишами сохраняются ранее закрепленные станции.
- Если на дисплее выведен какой-либо номер, аппарат заносит новые станции в память, начиная с этого номера.
- В случае если в проигрывателе нет CD, на дисплее появляется лишь обозначение диапазона волн, даже если Вы нажимаете клавишу **(SOURCE)**.

## Занесение в память только нужных Вам станций

Вы можете занести в память до 18 станций FM (по 6 станций на каждый из поддиапазонов FM1, FM2 и FM3), до 6 станций MW и до 6 станций LW в любой последовательности по своему выбору.

- 1 Последовательным нажатием клавиши **(SOURCE)** выберите в качестве источника сигнала радиоприемник.
- 2 Последовательным нажатием клавиши **(MODE)** выберите диапазон волн.
- 3 Нажимая на любую сторону клавиши **(SEEK/AMS)**, настройтесь на волну станции, которую хотите занести в память под данной номерной клавишей.
- 4 Нажмите на две секунды соответствующую номерную клавишу (с ① по ⑥) до появления на дисплее надписи "MEM". На дисплее загорается номер данной клавиши.

### Примечание

Если Вы заносите в память новую станцию под номерной клавишей, за которой уже закреплена другая станция, то место ранее занесенной в память станции займет новая станция.

## Прием занесенных в память станций

- 1 Последовательным нажатием клавиши **(SOURCE)** выберите в качестве источника сигнала радиоприемник.
- 2 Последовательным нажатием **(MODE)** выберите диапазон волн.
- 3 Нажмите номерную клавишу (с **(1)** по **(6)**), под которой в память занесена нужная Вам станция.

### Совет

Для настройки на станции в том порядке, в котором они занесены в память, нажимайте на любую сторону клавиши **(DISC/PRST)** (Функция поиска запрограммированных станций Preset Search Function).

## Если Вы не можете настроиться на предустановленную станцию

Чтобы начать поиск нужной станции, нажмите на любую сторону клавиши **(SEEK/AMS)** (автоматическая настройка).

Сканирование прекращается, когда аппарат находит какую-нибудь станцию. Последовательно нажимайте на любую сторону **(SEEK/AMS)**, пока не поймаете сигнал нужной Вам станции.

### Примечание

Если автоматическая настройка останавливается слишком часто, нажмите **(MENU)**, затем последовательно нажимайте на любую сторону **(DISC/PRST)**, пока на дисплее не появится надпись "LOCAL" (режим локального поиска). После этого нажатием на помеченную знаком (+) сторону клавиши **(SEEK/AMS)** выберите "LOCAL-ON" и нажмите **(ENTER)**. Настройка будет производиться только на станции с относительно сильным сигналом.

### Советы

- Когда Вы выбрали параметр "LOCAL-ON" на дисплее, пока аппарат ведет поиск станции, видна надпись "L.SEEK".
- Если Вам известна рабочая частота станции, передачу которой Вы хотите слушать, то нажмите на какое-то время на любую сторону клавиши **(SEEK/AMS)**, пока на дисплее не появится эта частота (ручная настройка).

## При слабом приеме стереопрограмм FM — монофонический режим

- 1 Во время приема радиопередачи нажмите **(MENU)**, затем последовательно нажимайте на любую сторону клавиши **(DISC/PRST)**, пока на дисплее не появится надпись "MONO-OFF".
- 2 Нажимайте на помеченную знаком (+) сторону клавиши **(SEEK/AMS)**, пока на дисплее не появится надпись "MONO-ON". Звучание улучшится, но будет монофоническим ("ST" исчезнет с дисплея).

- 3 Нажмите **(ENTER)**.

Чтобы вернуться к обычному режиму, в операции 2 выберите "MONO-OFF".



## Обзор функций RDS

Система передачи радиоданных (RDS) - это трансляционная служба, которая позволяет станциям FM передавать дополнительную цифровую информацию вместе с обычным радиосигналом. Ваша автомобильная система предоставляет Вам множество возможностей. Вот лишь некоторые из них: автоматическая перенастройка на ту же программу, прослушивание дорожных сообщений и нахождение станции по типу передаваемой ею программы.

### Примечания

- В зависимости от страны и региона могут быть доступны не все функции RDS.
- Система RDS может не сработать должным образом, если передаваемый сигнал слишком слаб или если станция, на волну которой Вы настроились, не передает данных RDS.

## Индикация названия станции

Название принимаемой в данный момент станции высвечивается на дисплее.

**Выберите станцию FM (см. стр. 16).** Если Вы настроились на станцию FM, которая передает данные RDS, то название этой станции загорается на дисплее.

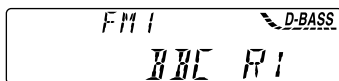

### Примечание

Индикация "\*" означает, что принимается сигнал станции RDS.

## Изменение показаний дисплея

При каждом нажатии Вами клавиши **(DSPL/PTY)** показания дисплея меняются следующим образом:

**название станции (Частота) ↔ Данные PTY**

После выбора нужного параметра дисплей автоматически переходит в режим Motion Display (Движущийся дисплей) через несколько секунд.

В режиме движущийся дисплей все параметры прокручиваются на дисплее один за другим поочередно.

### Совет

Режим Motion Display можно отключить. (См. раздел "Изменение заданных параметров звука и дисплея" на стр. 24.)

### Примечание

В случае если станция, на волну которой Вы настроились, не передает данных RDS, на дисплее загорается надпись "NO NAME".

## Автоматическая перенастройка на ту же программу

### — Альтернативные частоты (AF)

Функция альтернативных частот (AF) автоматически выбирает волну с наиболее сильным сигналом в данной радиотрансляционной сети и перенастраивается на нее. Благодаря этой функции Вы можете во время дальних поездок непрерывно слушать одну и ту же программу, не испытывая необходимости вручную перенастраивать приемник с одной волны на другую.

Смена частот осуществляется автоматически.

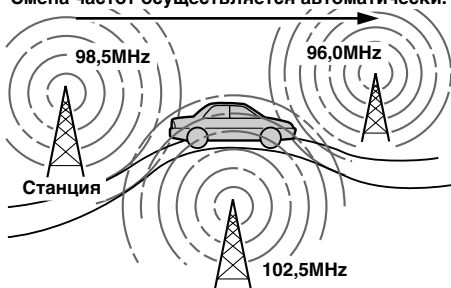

**1** Выберите станцию FM (см. стр. 16).

**2** Последовательно нажимайте **(AF)** до появления на дисплее надписи "AF-ON".

Аппарат начинает поиск работающего на альтернативной волне другого передатчика с более сильным сигналом в этой же радиотрансляционной сети.

### Примечания

- Если в данном районе нет альтернативного передатчика или если Вам нет необходимости его искать, отключите функцию AF последовательным нажатием клавиши (AF) до появления на дисплее надписи "AF-OFF".
- Если на дисплее попеременно мигают "NO AF" и название станции, это означает, что аппарат не может найти работающего на альтернативной волне другого передатчика в данной трансляционной сети.
- Если название станции начинает мигать после ее выбора при включенной функции AF, это указывает на отсутствие альтернативной частоты.

Пока на дисплее (в течение восьми секунд) мигает название станции, нажмите на любую сторону клавиши (SEEK/AMS). Аппарат начнет поиск другой частоты с теми же данными PI (программная идентификация) (на дисплее появляется надпись "PI SEEK" и звук не слышен). Если приемник не может найти другую частоту, на дисплее появляется надпись "NO PI" и аппарат возвращается к ранее выбранной частоте.

### Прослушивание региональной программы

Функция "REG-ON" (региональная функция) данного приемника позволяет Вам оставаться настроенным на региональную программу без переключения на другую региональную станцию. (Заметьте, что при этом Вы должны включить функцию AF.) Изготовителем приемник установлен на "REG-ON", но если Вы хотите отключить эту функцию, сделайте следующее.

- 1** Во время приема радиопередачи нажмите (MENU), затем последовательно нажимайте на любую сторону клавиши (DISC/PRST), пока на дисплее не появится надпись "REG".
- 2** Нажимайте на помеченную знаком (+) сторону клавиши (SEEK/AMS) до появления на дисплее надписи "REG-OFF".
- 3** Нажмите (ENTER). Учтите, что при выключенной региональной функции (положение "REG-OFF") приемник может переключаться на другую региональную станцию в той же радиотрансляционной сети.

Для того чтобы вновь включить региональную функцию, в вышеописанной операции 2 выберите "REG-ON".

### Примечание

Данная функция не работает в Соединенном Королевстве и в некоторых других странах.

### Функция местной увязки (только в Соединенном Королевстве)

Функция местной увязки позволяет Вам настраиваться на волну других местных станций в данном районе, даже если они не занесены в память Вашего приемника под номерными клавишами.

- 1** Нажмите номерную клавишу, за которой закреплена какая-либо местная станция.
- 2** Не позже чем через 5 секунд вновь нажмите эту номерную клавишу.
- 3** Повторяйте эту операцию до тех пор, пока не настроитесь на волну нужной Вам станции.

---

## Прослушивание дорожных сообщений

Транслируемые данные дорожных сообщений (ТА) и дорожных программ (ТР) позволяют Вам автоматически настраиваться на станцию FM, передающую дорожные сообщения, даже если Вы в это время слушаете другой программный источник.

Последовательно нажимайте (ТА) до появления на дисплее надписи "TA-ON".

Приемник начинает поиск станций, передающих информацию о дорожном движении. По нахождении станции, передающей дорожные сообщения, на дисплее загорается "ТР". Начинается дорожное сообщение, индикатор "ТА" загорается и мигает до тех пор, пока сообщение не закончится.

### Совет

Если дорожное сообщение начинается во время прослушивания Вами другого программного источника, приемник автоматически переключается на это сообщение, а по его окончании возвращается к первоначальному источнику.

### Примечания

- Если станция, на волну которой Вы настроились, не передает дорожных сообщений, на дисплее в течение пяти секунд мигает "NO TR", затем аппарат начинает поиск станции, передающей дорожные сообщения.
- Если вместе с "TR" на дисплее появляется надпись "EON", то это означает, что данная станция использует транспортные сообщения других станций в той же радиотрансляционной сети.

### Для отключения текущего дорожного сообщения

нажмите (TA), (SOURCE) или (MODE).

Чтобы отменить прием всех дорожных сообщений, отключите данную функцию, нажимая клавишу (TA) до появления на дисплее надписи "TA-OFF".

### Предустановка громкости дорожных сообщений

Вы можете заранее задать уровень громкости дорожных сообщений, чтобы не пропустить какое-либо из них. Когда начнется дорожное сообщение, громкость будет автоматически настроена на предустановленный уровень.

**1** Поверните ручку регулятора громкости для того, чтобы настроить необходимый уровень громкости.

**2** Нажмите (TA) на две секунды. На дисплее появляется надпись "TA", и установка заносится в память.

### Прием чрезвычайных сообщений

Если во время прослушивания радиопередачи поступает чрезвычайное сообщение, программа автоматически переключается на него. Если же Вы слушаете не приемник, а другой источник, чрезвычайные сообщения будут слышны только при включенной функции AF или TA в положении ON. В таком случае аппарат автоматически переключается на эти сообщения, независимо от того, какой источник Вы прослушиваете в данный момент.

## Предустановка станций RDS с данными AF и TA

Во время предустановки Вами станций RDS приемник заносит в память данные станции, а также ее частоту, так что при настройке на предустановленную станцию Вам не нужно каждый раз включать функцию AF или TA. Вы можете выбрать разные установки (AF, TA или обе) для разных станций или одной и те же установки для всех занесенных в память станций.

### Занесение в память одинаковых установок для всех предустановленных станций

**1** Выберите диапазон FM (см. стр. 15).

**2** Нажатием (AF) и/или (TA) выберите "AF-ON" и/или "TA-ON".

Учтите, что в случае выбора Вами "AF-OFF" или "TA-OFF" в память заносятся не только станции, транслирующие данные RDS, но и другие станции.

**3** Нажмите (MENU), затем последовательно нажимайте на любую сторону (DISC/PRST), пока на дисплее не появится надпись "BTM".

**4** Нажимайте на помеченную знаком (+) сторону клавиши (SEEK/AMS), пока на дисплее не замигает надпись "BTM".

**5** Нажмите (ENTER).

### Занесение в память различных установок для каждой предустановленной станции

**1** Выберите диапазон FM и настройтесь на нужную Вам станцию (см. стр. 16).

**2** Нажатием (AF) и/или (TA) выберите "AF-ON" и/или "TA-ON".

**3** Нажмите и удерживайте в нажатом положении соответствующую номерную клавишу до появления на дисплее "MEM".

Для занесения в память других станций повторите все шаги, начиная с операции 1.

## Нахождение станции по типу программы

Вы можете найти нужную Вам станцию, выбрав один из перечисленных ниже типов программ.

Типы программ	Надпись на дисплее
Новости	NEWS
Текущие события	AFFAIRS
Информация	INFO
Спорт	SPORT
Образование	EDUCATE
Радиоспектакли	DRAMA
Культура	CULTURE
Наука	SCIENCE
Разное	VARIED
Поп-музыка	POP M
Рок	ROCK M
Музыка для тех, кто в пути	EASY M
Легкая классика	LIGHT M
Классика	CLASSICS
Прочие типы музыки	OTHER M
Погода	WEATHER
Финансы	FINANCE
Программы для детей	CHILDREN
Общественная жизнь	SOCIAL A
Религия	RELIGION
Звонки в прямой эфир	PHONE IN
Путешествия	TRAVEL
Досуг	LEISURE
Джазовая музыка	JAZZ
Музыка “кантри”	COUNTRY
Национальная музыка	NATION M
Старые шлягеры	OLDIES
Народная музыка	FOLK M
Документальные программы	DOCUMENT
Без определения	NONE

### Примечание

В некоторых странах, где данные PTY (выбор типа программы) не транслируются, Вы не сможете использовать эту функцию.

- Во время приема передачи в диапазоне FM нажимайте **(DSPL/PTY)** до появления на дисплее “PTY”.

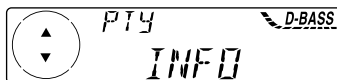

В случае если станция транслирует данные PTY, на дисплее появляется название типа, к которому относится прослушиваемая передача. Если же принимаемая станция не является станцией RDS или если данные RDS не принимаются, на дисплее появляется “-----”.

- Последовательно нажимайте **(DISC/PRST)** до появления нужного Вам типа программы.

Типы программ появляются на дисплее в указанном выше порядке. Учтите, что вы не можете выбрать для поиска позицию “NONE” (без определения).

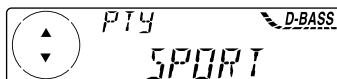

- Нажмите **(ENTER)**.

Приемник начинает поиск станции, транслирующей выбранный тип программы.

## Автоматическая установка часов

Часы приемника устанавливаются автоматически при приеме данных СТ (время), передаваемых станциями RDS.

- 1 Во время приема радиопередачи нажмите (MENU), затем последовательно нажимайте на любую сторону клавиши (DISC/PRST), пока на дисплее не появится надпись "СТ".

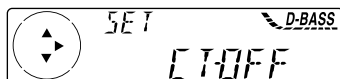

- 2 Последовательно нажимайте на помеченную знаком (+) сторону клавиши (SEEK/AMS), пока на дисплее не появится надпись "СТ-ON". Часы установлены.

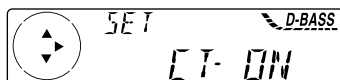

- 3 Чтобы вернуться к обычному дисплею, нажмите (ENTER).

Чтобы отключить функцию "СТ"

При осуществлении операции 2 выберите "CT-OFF".

### Примечания

- Функция "СТ" может не работать, даже если осуществляется прием передачи станции RDS.
- Время, установленное с помощью функции "СТ", может отличаться от фактического времени.

## Прочие функции

Вы также можете управлять аппаратом с помощью поворотного переключателя.

## Наклейка ярлычка на поворотный дистанционный переключатель (в комплект не входит)

В зависимости от того, где Вы устанавливаете поворотный дистанционный переключатель, наклейте на него соответствующий ярлычок, как это показано на рисунке ниже.

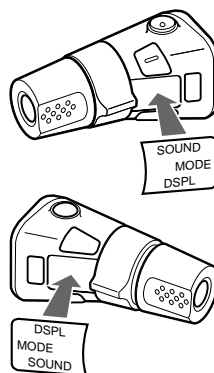

## Использование поворотного дистанционного переключателя (в комплект не входит)

Поворотный переключатель выполняет свои функции при нажатии Вами находящихся на нем клавиш и/или задействовании поворотных органов управления.

С помощью поворотного переключателя Вы также можете управлять подключенным дополнительным проигрывателем компакт- или мини-дисков.

### Посредством нажатия клавиш (SOURCE и MODE)

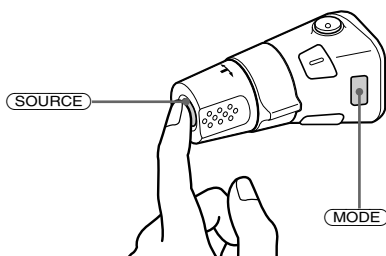

При каждом нажатии Вами клавиши **SOURCE** источник меняется следующим образом:

Tuner (приемник) → CD → MD\*

\* Если соответствующая дополнительная аппаратура не подключена, данная позиция на дисплее не появится.

Нажатие клавиши **MODE** изменяет функцию следующим образом:

- Приемник: FM1 → FM2 → FM3 → MW → LW
- Проигрыватель CD\*: CD1 → CD2 → ...
- Проигрыватель MD\*: MD1 → MD2 → ...

\* Если соответствующая дополнительная аппаратура не подключена, данные позиции на дисплее не появляются.

### Посредством вращения регулятора (регулятор SEEK/AMS)

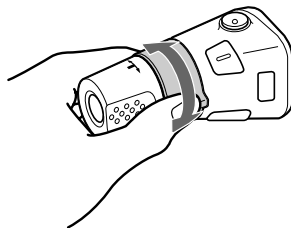

Поверните и отпустите регулятор, чтобы:

- Найти нужную дорожку на диске. Поверните и держите регулятор, пока не найдете искомое место на дорожке, а затем отпустите его, чтобы начать воспроизведение.
- Автоматически настроиться на станцию. Чтобы найти нужную станцию, поверните и держите регулятор.

### Посредством вращения регулятора (регулятор PRESET/DISC) с его одновременным нажатием

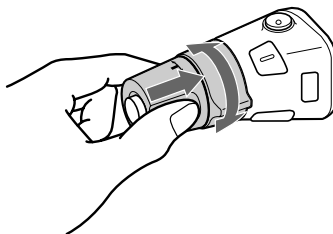

Нажмите на регулятор и поверните его для:

- Приема станций, занесенных в память под номерными клавишами.
- Смены диска.

## Прочие операции

Вращением регулятора VOL устанавливается уровень громкости.



Нажатием клавиши (DSPL) на дисплей выводятся занесенные в память названия.

### Совет

Если замок зажигания Вашего автомобиля не имеет специального положения ACC (для включения/отключения подсоединенной аппаратуры), не забывайте каждый раз после выключения двигателя на две секунды нажимать клавишу (OFF), чтобы отключить циферблат часов.

## Изменение рабочего направления

Заводская установка рабочего направления регуляторов показана на приводимом ниже рисунке.

Для увеличения



Для уменьшения

Если Вы хотите смонтировать поворотный переключатель на правой стороне колонки рулевого управления, то можете изменить рабочее направление регуляторов на обратное.

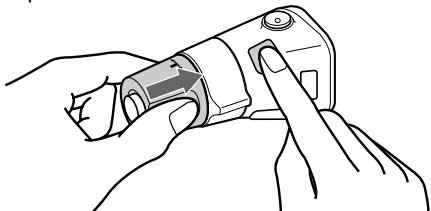

Нажмите клавишу (SOUND) на две секунды, одновременно нажимая на регулятор VOL.

### Совет

Рабочее направление этих регуляторов поворотного переключателя Вы также можете менять, используя для этого Ваш проигрыватель. (См. раздел "Изменение заданных параметров звука и дисплея" на стр. 24.)

## Подстройка характеристик звука

Вы можете подрегулировать низкие и высокие частоты, баланс каналов и баланс передних и задних громкоговорителей. Вы можете заложить в память отдельные уровни низких и высоких частот для каждого источника.

### 1 Последовательным нажатием клавиши (SOUND) выберите параметр, который Вы хотите подстроить.

При каждом нажатии Вами (SOUND) выбранный параметр меняется следующим образом:

**BAS** (низкие частоты) → **TRE** (высокие частоты) → **BAL** (баланс лев./прав. каналов) → **FAD** (балансировка передних и задних громкоговорителей)

### 2 Настройте выбранный параметр нажатием на одну из сторон (SEEK/AMS).

При настройке с помощью поворотного переключателя нажмите (SOUND) и поворачивайте регулятор VOL (Громкость).

### Примечание

Подстройка должна осуществляться в течение трех секунд после выбора нужного параметра.

# Приглушение звука

(При помощи поворотного дистанционного переключателя или пульта дистанционного управления- в комплект не входит)

Нажмите **(ATT)** на поворотном переключателе или на беспроводном пульте дистанционного управления. На дисплее ненадолго загорается “ATT-ON”.

Для восстановления предыдущего уровня громкости вновь нажмите **(ATT)**.

## Совет

Если интерфейсный кабель Вашего автомобильного телефона подключен к проводу ATT, то при поступлении телефонного звонка проигрыватель автоматически снижает громкость (функция Telephone ATT). (Касается только моделей CDX-C5000RX/C5000RV/C5000R.)

# Изменение заданных параметров звука и дисплея

Вы можете задать следующие параметры:

## SET (установка)

- CLOCK (часы) (стр. 8)
- CT (время) (стр. 21)
- BEEP — включение/выключение звукового сигнала.
- RM (поворотный дистанционный переключатель) — для изменения рабочего направления регуляторов поворотного переключателя.
  - Выберите “NORM” для использования поворотного переключателя в положении, определенном изготовителем.
  - Выберите “REV” в случае монтажа поворотного переключателя на правой стороне рулевой колонки.

## DIS (дисплей)

- AMBER/GREEN — для изменения цвета подсветки на желтый или зеленый. (Только у модели CDX-C5000R/C4900R)
- D.INFO (двойная информация) — одновременный показ на дисплее часов и режима воспроизведения (положение “ON”).

- Регулятор DIMMER — для приглушения подсветки дисплея (ON) или неприглушения (OFF). (Только у модели CDX-C5000RV.)
- M.DSPL (движущийся дисплей) — включение/выключение движущегося дисплея.
- A.SCLR (автоматическая прокрутка) (см. стр. 10)

## Примечание

В случае если Вы не пользуетесь встроенным усилителем, а подключаете дополнительный, звуковой сигнал отключается.

**1** Нажмите **(MENU)**.

**2** Нажимайте на любую сторону клавиши **(DISC/PRST)** до появления на дисплее нужного Вам параметра.

При каждом нажатии Вами на помеченную знаком (-) сторону клавиши **(DISC/PRST)** параметр меняется следующим образом:

CLOCK → CT → BEEP → RM → AMBER/  
GREEN\*<sup>1</sup> → D.INFO → DIMMER\*<sup>2</sup> → M.DSPL  
→ A.SCLR\*<sup>3</sup>

\*<sup>1</sup> Только у модели CDX-C5000R/C4900R

\*<sup>2</sup> Только у модели CDX-C5000RV

\*<sup>3</sup> Данная позиция выводится на дисплей только во время воспроизведения CD TEXT disc или MD.

## Примечание

В зависимости от источника на дисплей выводятся разные параметры.

## Совет

Вы можете легко переключаться с одной категории на другую (“SET”, “DIS”, “PIM” (режим воспроизведения) и “EDIT” (режим редактирования), нажимая на две секунды на любую сторону клавиши **(DISC/PRST)**.

**3** Нажатием на помеченную знаком (+) сторону клавиши **(SEEK/AMS)** выберите нужную позицию (например, ON или OFF).

**4** Нажмите **(ENTER)**.

По окончании установки режима аппарат возвращается в обычный режим воспроизведения.



## Усиление низкочастотных звуков – D-bass

Данный аппарат дает Вам возможность наслаждаться четким и мощным звучанием басов.

Функция D-bass усиливает мощность низкочастотного и высокочастотного сигнала, обеспечивая большую крутизну его характеристики, чем обычные усилители низких частот.

Вы можете четче слышать басовые тона даже при неизменном уровне звука в вокальном диапазоне. С помощью клавиши D-BASS Вы можете легко акцентировать и регулировать низкочастотные звуки.

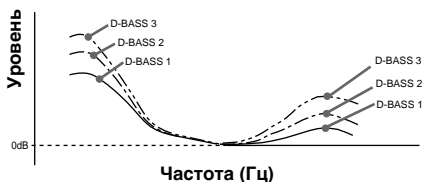

### Корректировка низкочастотной кривой

Последовательным нажатием **D-BASS** выведете на дисплей нужный уровень нижних частот (1, 2, или 3).

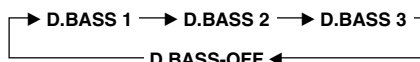

Чтобы отключить эту функцию, выберите “D.BASS-OFF”.

#### Примечание

В случае появления искажений звука на низких частотах выберите менее эффективный уровень “D.BASS” или подрегулируйте уровень громкости.

## Дополнительная информация

### Технический уход

#### Замена плавкого предохранителя

При замене плавкого предохранителя следите за тем, чтобы новый предохранитель был рассчитан на ту же силу тока, что и предохранитель, изначально установленный изготовителем. В случае если предохранитель перегорит, проверьте контакты питания и замените предохранитель. Если после замены предохранитель перегорит вновь, это может свидетельствовать о какой-то внутренней неисправности аппарата. В таком случае проконсультируйтесь с ближайшим дилером фирмы Sony.

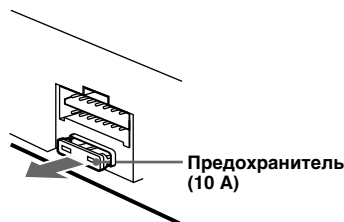

#### Внимание!

Ни при каких обстоятельствах не используйте плавкий предохранитель, рассчитанный на большую силу тока, чем предохранитель, изначально установленный в данном проигрывателе, поскольку в противном случае проигрыватель может быть поврежден.

## Очистка контактов

В работе проигрывателя могут происходить сбои в случае загрязнения контактов между ним и передней панелью. Во избежание этого нажмите (OPEN), откройте переднюю панель, отсоедините ее и зачистите контакты ватным тампоном, смоченным в спирте. Не прилагайте при этом излишнюю силу, поскольку контакты могут быть повреждены.

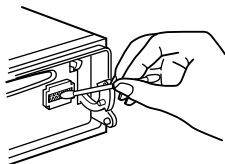

Основной аппарат

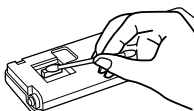

Тыльная сторона передней панели

### Примечания

- В целях безопасности перед очисткой контактов выключите двигатель автомобиля и выньте ключ из замка зажигания.
- Не прикасайтесь к контактам голыми пальцами или какими бы то ни было металлическими предметами.

## Демонтаж проигрывателя

- 1 После снятия передней панели нажмите с помощью узкой отвертки на зажим внутри передней крышки и аккуратно ее освободите.

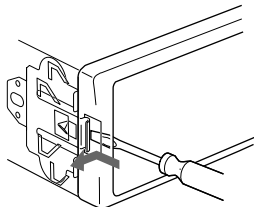

- 2 Повторите операцию 1 с правой стороны.

Передняя крышка снята.

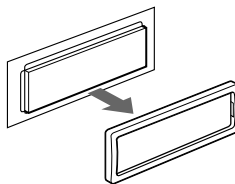

- 3 С помощью тонкой отвертки нажмите на фиксатор с левой стороны аппарата, а затем потяните за левую сторону на себя, пока защелка не выйдет из монтажной скобы.

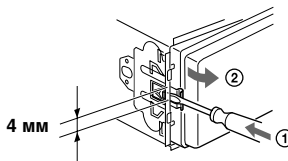

- 4 Повторите операцию 3 с правой стороны.

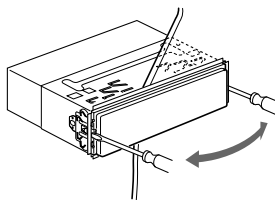

- 5 Выдвиньте аппарат из монтажной скобы.

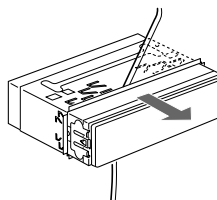

# Технические характеристики

## Секция проигрывателя CD

Отношение полезного сигнала к шуму	90 дБ
Частотная характеристика	10 – 20.000 Гц
Детонация звука	Ниже уровня обнаружения

## Секция радиоприемника

### FM (УКВ)

Частотный диапазон	87,5 – 108,0 МГц
Антенное гнездо	Разъем внешней антенны
Промежуточная частота	10,7 МГц/450 кГц
Используемая чувствительность	8 дБф
Избирательность	75 дБ при 400 кГц
Отношение полезного сигнала к шуму	66 дБ (стерео), 72 дБ (моно)
Коэффициент гармонических искажений при 1 кГц	0,6% (стерео) 0,3% (моно)
Разделение	35 дБ при 1 кГц
Частотная характеристика	30 – 15.000 Гц

### MW/LW (СВ/ДВ)

Частотный диапазон	MW: 531 – 1.602 кГц LW: 153 – 279 кГц
Антенное гнездо	Разъем внешней антенны
Промежуточная частота	10,7 МГц/450 кГц
Чувствительность	MW: 30 мкВ LW: 40 мкВ

## Секция усилителя

Выходы	Выходы для громкоговорителей (с соединительными фиксаторами)
Полное сопротивление	громкоговорителей 4 – 8 Ом
Максимальная выходная мощность	50 Вт i 4 (при 4 Ом)

## Общие параметры

Выходы	Аудиовыходы*1 Провод релейного управления электроприводной антенной Провод управления усилителем Провод управления функцией Telephone ATT*2
--------	--

Регуляторы тембра	Нижние частоты $\pm 9$ дБ при 100 Гц Верхние частоты $\pm 9$ дБ при 10 кГц
Требования к питанию	Автомобильный аккумулятор с напряжением 12 В постоянного тока (заземление минуса на массу)
Размеры	прибл. 178 × 50 × 183 мм (ш/в/г)
Монтажные габариты	прибл. 182 × 53 × 162 мм (ш/в/г)
Масса	прибл. 1,2 кг
Входящие в комплект принадлежности	Детали для монтажа и подсоединения (1 набор) Футляр для передней панели (1)
Дополнительные принадлежности	Поворотный дистанционный переключатель RM-X4S Беспроводной пульт дистанционного управления RM-X91 Кабель BUS (поставляется со штырьковым шнуром RCA) RC-61 (1м), RC-62 (2 м)
Дополнительная аппаратура	устройство для смены CD (10 дисков) CDX-828, CDX-737 Устройство для смены MD (6 дисков) MDX-65 Селектор источника ХА-С30

\*1 Имеются выходы как на передней, так и на задней панели:

только у моделей CDX-C5000RX/C5000RV/C5000R

Имеются выходы на задней панели: CDX-C4900R

\*2 Только у моделей CDX-C5000RX/C5000RV/C5000R

Конструкция и технические характеристики могут быть изменены без извещения.

# Инструкции по устранению неполадок

Приводимый ниже проверочный перечень поможет Вам в устранении большинства проблем, которые могут возникнуть с Вашим аппаратом.

Перед просмотром этого перечня загляните сначала в инструкции по подсоединению и эксплуатации проигрывателя.

## Общие проблемы

Проблема	Причина/меры по устранению
Нет звука.	<ul style="list-style-type: none"><li>• Отмените функцию АТТ</li><li>• В случае использования стереосистемы с двумя громкоговорителями установите регулятор балансировки (микшер) в центральное положение.</li><li>• Вращением ручки регулировки громкости по часовой стрелке установите нужный уровень громкости.</li></ul>
Было стерто содержание памяти.	<ul style="list-style-type: none"><li>• Шнур питания или аккумулятор был отсоединен.</li><li>• Была нажата кнопка переустановки. → Заново внесите соответствующие параметры в память.</li></ul>
Индикация не выводится на дисплей.	Снимите переднюю панель и очистите контакты. Подробнее об этом см в разделе “Очистка контактов” (стр. 26).
Не слышен звуковой сигнал.	<ul style="list-style-type: none"><li>• Функция звукового сигнала была отключена (стр. 24).</li><li>• Если Вы не пользуетесь встроенным усилителем, а подключаете дополнительный, звуковой сигнал включаться не будет.</li></ul>

## Воспроизведение CD/MD

Проблема	Причина/меры по устранению
Не удается загрузить диск.	<ul style="list-style-type: none"><li>• Уже был загружен другой CD.</li><li>• Вы с силой пытаетесь вставить CD верхом вниз или не тем концом.</li></ul>
Воспроизведение не начинается.	Дефективный MD или грязный CD.
Диск автоматически выталкивается из дисковод.	Температура в салоне превышает 50°C.
Не удается извлечь компакт-диск.	Вы заблокировали переднюю панель или силой втолкнули диск в аппарат, когда тот осуществлял извлечение диска после нажатия Вами  → Нажмите кнопку переустановки.
Не работают клавиши оперативных функций.	Нажмите кнопку переустановки.
Из-за вибрации происходят провалы звука.	<ul style="list-style-type: none"><li>• Аппарат установлен под углом, превышающим 60°.</li><li>• Место установки аппарата в автомобиле подвержено вибрации.</li></ul>
Имеют место провалы звука.	Грязный или дефективный диск.
Не удается отключить индикацию “-----”.	Вы можете присваивать названия компакт-дискам только в том случае, если подключите проигрыватель компакт-дисков с функцией авторского наименования файлов. → На две секунды нажмите (LIST).

## Прием радиопрограмм

Проблема	Причина/меры по устранению
Не удается осуществить предварительную настройку.	<ul style="list-style-type: none"><li>• Введите в память правильную частоту.</li><li>• Передаваемый радиосигнал слишком слаб.</li></ul>
Станция не принимается. Звук сопровождается помехами.	Подсоедините провод питания электроприводной антенны (синий) или провод вспомогательного электропитания (красный) к проводу электропитания автомобильно антенного усилителя. (Лишь в том случае, когда Ваша машина оснащена встроенной антенной УКВ/СВ/ДВ в заднее/боковое стекло.)
Не работает автоматическая настройка.	Передаваемый радиосигнал слишком слаб. → Осуществите настройку вручную.
На дисплее мигает надпись “ST”.	<ul style="list-style-type: none"><li>• Произведите точную настройку на нужную частоту.</li><li>• Передаваемый сигнал слишком слаб. → Переключите аппарат на режим MONO (см. стр. 16).</li></ul>

## RDS

Проблема	Причина/меры по устранению
После нескольких секунд прослушивания включается функция поиска (SEEK).	Станция не передает TP (дорожных программ), или ее сигнал слишком слаб. → Последовательно нажимайте <b>AF</b> или <b>TA</b> до появления на дисплее надписи “AF-OFF” или “TA-OFF”.
Нет дорожных сообщений.	<ul style="list-style-type: none"><li>• Активируйте функцию “TA”.</li><li>• Станция не транслирует дорожных сообщений, хотя и относится к типу TP. → Настройтесь на другую станцию.</li></ul>
На дисплее РТУ высвечивается “NONE”.	Станция не указывает тип программы.

## Выводимые на дисплей сообщения об ошибках (в случае подключения дополнительного проигрывателя CD/MD)

На дисплее в течение пяти секунд мигают следующие надписи, сопровождаемые звучанием предупредительного сигнала.

Дисплей	Причина	Способ устранения
NO MAG	Магазин дисков не вставлен в проигрыватель CD/MD.	Вставьте магазин дисков в проигрыватель CD/MD.
NO DISC	В проигрывателе CD/MD отсутствует диск.	Вставьте диски в проигрыватель CD/MD.
NG DISCS	По какой-то причине CD/MD не может быть воспроизведен.	Вставьте другой CD/MD.
ERROR* <sup>1</sup>	CD загрязнен или установлен верхней стороной вниз.* <sup>2</sup>	Очистите CD или установите его правильно.
	Почему-то не удается осуществить воспроизведение MD.* <sup>2</sup>	Вставьте другой MD.
BLANK* <sup>1</sup>	На MD нет ни одной записанной дорожки.* <sup>2</sup>	Для воспроизведения используйте MD с записанными дорожками.
RESET	По какой-то причине невозможна эксплуатация проигрывателя CD/MD.	Нажмите на проигрывателе кнопку переустановки.
NO READY	Открыта крышка проигрывателя MD или же неправильно установлены диски.	Закройте крышку или правильно установите MD.
HI TEMP	Температура воздуха превышает 50°C.	Подождите, пока температура не опустится до отметки ниже 50°C.

\*<sup>1</sup> Когда ошибка происходит во время воспроизведения записи на CD/MD, номер этого диска на дисплей не выводится.

\*<sup>2</sup> Номер диска, вызвавшего ошибку, выводится на дисплей.

Если вышеприведенные способы устранения неполадок не помогут в решении возникшей проблемы, проконсультируйтесь с ближайшим дилером фирмы Sony.