



INS115D

OWNER'S MANUAL

 **PureTouch**[®]
Great Tasting Filtered Water[™]



Model Numbers 7850, 7850S, 7850W

U.S. Patent Des. 385,338
Other Foreign and Domestic Patents Pending

PRODUCT FEATURES



WELCOME TO MOEN®

Congratulations! You've purchased the revolutionary PureTouch® Filtering Faucet System. This faucet is the first of its kind and is designed to provide great tasting, cleaner water with just one touch. To get the most enjoyment from your Moen PureTouch Filtering System, please read all installation and operating instructions carefully. With simple care and maintenance, the PureTouch Filtering Faucet System will provide many years of reliable performance. If you should have any questions, please call us toll-free at 1-800-BUY-MOEN.

TABLE OF CONTENTS

Product Features	1
Water Filtration Safeguards	3
Parts Description	4
Installation Instructions	5
Care and Maintenance	8
Operating Instructions	9
Battery and Upper Housing Replacement	11
Filter Replacement Instructions	13
Trouble Shooting	14
Warranty	15

WATER FILTRATION SAFEGUARDS

Your Moen PureTouch® Filtering Faucet System integrates carbon block filtration technology designed by Culligan International into a faucet spout. This technology is fast and effective at reducing or removing contaminants commonly found in water and is certified by NSF. The PureTouch Filtering Faucet System and installation must comply with State and Local laws and regulations. To ensure optimal operation of your new Moen faucet, please read the following safeguards carefully.

MicroTech™ Filter Cartridges

- MicroTech filter cartridges will reduce :
 - Chlorine, Taste and Odor (MicroTech 5000, 3000, 1000)
 - Lead (MicroTech 5000, 3000)
 - Cysts (Cryptosporidium, Giardia)(MicroTech 5000)*
- * The contaminants removed or reduced by this filter are not necessarily in your water.
- Do not use with water that is microbiologically unsafe or of unknown quality without adequate disinfection before or after the system. Systems certified for cyst reduction may be used on disinfected waters that may contain filterable cysts.
- MicroTech filter cartridges are designed for replacement after dispensing 200 gallons of filtered water (approximately 3 months). Water conditions and usage may affect filter life.
- The electronic indicator will signal when filter replacement is necessary (see page 13).
- Use only MicroTech filter cartridges with the PureTouch Filtering Faucet System.
- Filter flow rate = .4-.5 gpm at rated pressure (20psi minimum - 125psi maximum).

Water Temperature

- Minimum/Maximum faucet operating temperature = 40° - 150°F.
- CAUTION: Do not filter water above 100° F.

MicroTech Filter Flushing Instructions

- New MicroTech Filter Cartridge: Allow cold water to run through a new filter for 5 minutes to flush out any loose carbon particles. Once these small black specks are washed out the filter is ready for use.
- Daily Use: Allow cold water to run through the filter for 10-15 seconds prior to first use. If the filter has not been used for two days, run cold water through the filter for 60 seconds prior to the first use.

Questions

- If you have any questions please call our toll-free helpline,
1-800-BUY-MOEN. Monday through Friday 8:00 a.m. to 8:00 p.m.,
Saturday 8:00 a.m. to 6:30 p.m.

PARTS DESCRIPTION • DESCRIPTION DES PIÈCES • DESCRIPCIÓN DE PIEZAS

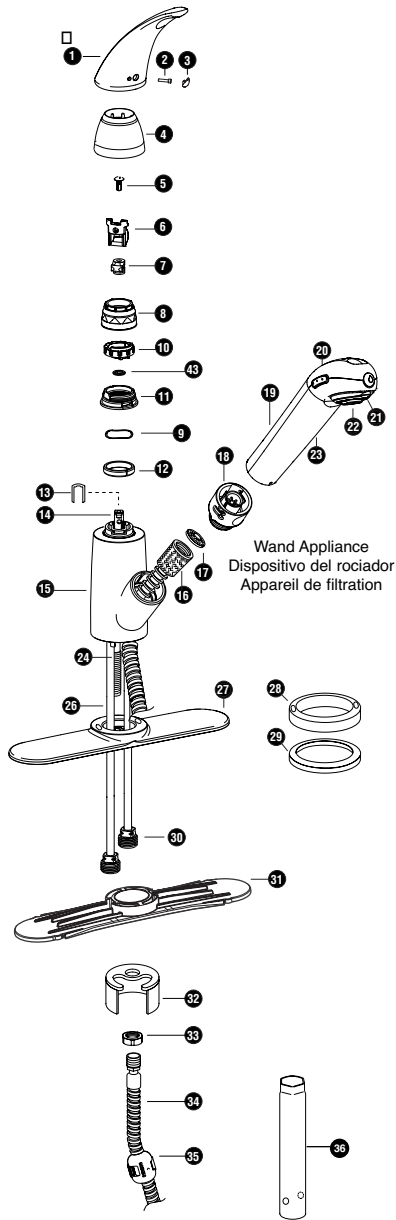

ENGLISH	FRANÇAIS	ESPAÑOL
1 Solid Handle Body	Corps de poignée solide	Cuerpo de Manija Sólido
2 Set Screw	Vis de blocage	Tornillo Opresor
3 Plug Button	Bouton de bouchage	Botón Tapón
4 Dome	Dôme	Cúpula
5 Cartridge Screw	Vis de cartouche	Tornillo del Cartucho
6 Handle Adapter	Adaptateur de poignée	Adaptador del Monomando
7 Handle Connector	Raccord de poignée	Conector del Monomando
8 Pivot Retainer	Bague de retenue de pivot	Retenedor de Pivote
9 Wave Spring Washer	Rondelle élastique ondulée	Arandela de Resorte en Onda
10 Pivot Stop	Arrêt de pivot	Parada Pivote
11 Retainer Nut	Écrou de retenue	Tuerca Retenedora
12 Bearing Washer	Rondelle de roulement	Arandela de Presión
13 Retainer Clip	Bride	Presilla Retenedora
14 1225 Cartridge	Cartouche 1225	Cartucho 1225
15 Spout Receptor	Récepteur de bec	Receptor del surtidor
16 Hose Connection	Raccord de tuyau	Conexión de Manguera
17 Screen Washer	Rondelle filtre	Arandela de Malla
18 Quarter Turn Connector	Raccord de quart de tour	Conector de un Cuarto de Vuelta
19 Pull-out Spout	Bec rétractable	Surtidor portátil
20 Upper Housing Unit	Boîtier supérieur	Unidad del cárter superior
21 Filter Outlet Nut	Écrou de sortie de filtre	Tuerca de la Salida del Filtro
22 Aerator	Aérateur	Aireador
23 Filter Cover	Couvercle de filtre	Cubierta del Filtro
24 Threaded Discharge Tube	Tuyau de décharge fileté	Tubo de descarga Roscado
26 Supply Tubes (2)	Tuyau d'alimentation (2)	Tubos de Alimentación
27 Deck Plate	Plaque de comptoir	Placa de Cubierta
28 Deck Ring	Anneau de comptoir	Anillo de Cubierta
29 Ring Gasket	Joint annulaire plat	Empaque
30 1/2" Threaded Fitting (2)	Raccord fileté de 1/2 po (2)	Montaje Roscado de 13mm (2)
31 Support Plate with gasket	Plaque de soutien avec bague d'étanchéité	Placa de Soporte con Empaque
32 Mounting Bracket	Support de fixation	Soporte de Montaje
33 Medium Mounting Nut	Écrou moyen de montage	Tuerca de Montaje Mediana
34 Spout Hose	Tuyau de bec	Manguera del surtidor
35 Counter Weight	Contrepoids	Contrapeso
36 Mounting Tool	Outil de montage	Herramienta de Montaje
37 Filter (not shown)	Filtre (non illustré)	Filtro (no se muestra)
38 Large Mounting Nut (2) (not shown)	Gros écrou de montage (2) (non illustré)	Tuerca de Montaje Grande (2) (no se muestra)
39 Washer	Rondelle	Arandela

INSTALLATION INSTRUCTIONS

CAUTION:

Always turn water supplies OFF before removing existing faucet. Turn faucet on to relieve water pressure and to ensure water is completely off.

OLD FAUCET REMOVAL: Your old faucet may attach in a number of different ways depending on the brand. To remove, reverse steps in installation instruction sheet of old faucet, follow instructions in a DIY type of book or follow instructions listed below.

After years of use, you may need to use a penetrating oil spray on the faucet mounting hardware to help loosen corrosion and assist in removing the faucet connections.

Disconnect water supply lines from faucet supply lines. Remove mounting hardware using a basin wrench or channel lock pliers. Lift out faucet. Thoroughly clean and dry the mounting surface after removal of old faucet.

INSTALLING PURETOUCH® FILTERING FAUCET SYSTEM

Helpful Tools: Phillips screwdriver, adjustable wrench (2)

CAUTION: Do not use with portable washing devices, i.e. dishwashers, washing machines.

NOTE: Do not bend supply tubes until instructed in step 5.

1. Place screen washer (17) in hose connection (16) and attach to pull-out spout (19). A few threads on the quarter turn connector (18) will be showing.
2. With the spout receptor (15) facing directly forward and threaded discharge tube (24) in back, feed small end of hose (34) down through spout receptor. When encountering resistance, feed the hose through with a push/pull motion. Set aside faucet assembly.

Depending on your sink configuration, you have the option to install your faucet with a deck plate (27) or a round deck ring (28). **NOTE: Never use deck plate (27) and deck ring (28) together on one sink.**

3a. FOR INSTALLATION USING DECK PLATE.

Install faucet through deck holes (**threaded shank (24) to back**). Center faucet on sink with support plate (31) oriented in sink holes. Position spout to the side to keep faucet from tilting forward. Go to step 4b for installation of mounting bracket (32).

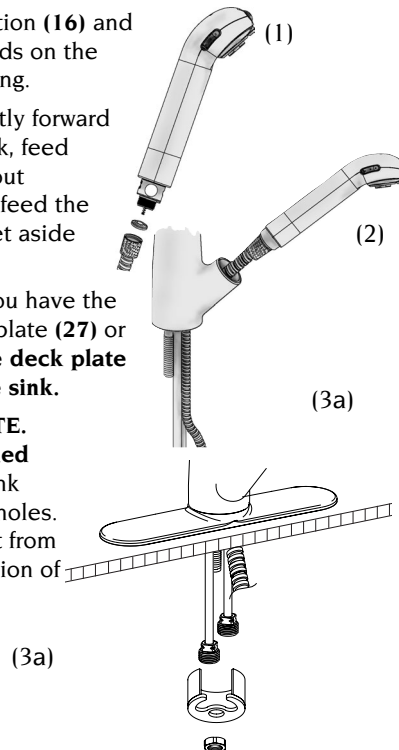

3b. **FOR INSTALLATION USING SMALL ROUND DECK RING.** Place round deck gasket (29) under the small round deck ring (28). Place deck ring over hose (34) and supply tubes (26) of faucet assembly.

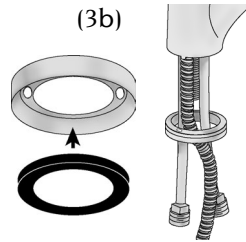

4. For both installations, align the faucet assembly with the threaded discharge tube (24) in the back. Align tabs on faucet to holes in deck plate (27) or deck ring (28). Place assembly down through sink while pushing assembly toward back of sink as far as possible.

5. A groove in the treaded discharge tube (24) indicates the minimum amount of thread length which must be exposed for proper attachment of mounting nut (33) and hose.

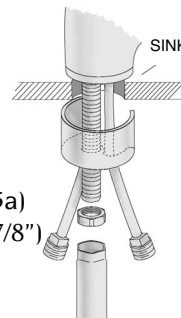

5a. **FOR INSTALLATION WHERE THE DECK IS LESS THAN 7/8"**, install mounting bracket (32) (open side up) by hooking around supply tubes, as shown, and sliding up and onto threaded discharge tube (24). **Mounting bracket (32) can be easily installed onto threaded discharge tube by gently pulling the supply tubes forward away from the discharge tube, making sure not to kink the tubing. Install and HAND TIGHTEN medium mounting nut (33).**

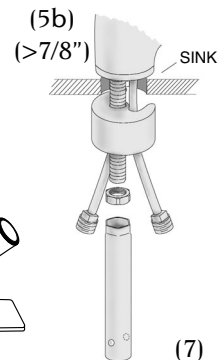

5b. **FOR INSTALLATION WHERE THE DECK IS GREATER THAN 7/8"**, turn the mounting bracket over (open side down). Install and **HAND TIGHTEN** medium mounting nut (33). Be sure the faucet is aligned properly with threaded discharge tube directly in back.

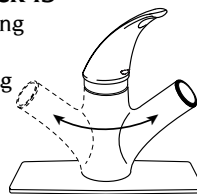

6. Rotate the spout receptor (15) to the left and right, noting where it stops. Faucet should extend to the left and right from center equally. To readjust, untighten medium mounting nut (33) then move spout receptor to desired rotation. Hand tighten medium mounting nut.

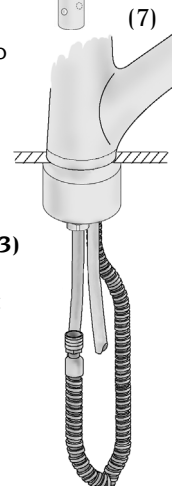

Check movement of hose before final tightening of nuts. If hose does not move freely, gently bend the supply tubes (26) out. Do not kink supply tubes. Tighten mounting nut (33) with the tool (36) provided. Use heavy duty screwdriver through the holes in the bottom of the tool to tighten faucet securely. Recheck for alignment, be sure that the faucet is centered properly on the sink and that it does not shift position when the spout is moved from side to side.

7. Assemble hose (34) to threaded discharge tube (24) and tighten with adjustable wrench.

8. Counterweight (35) is designed to snap together onto the spout hose. To disassemble counterweight, depress tabs and pull halves apart, or pry halves apart with flat-head screwdriver. Assemble counter weight at the bottom of the spout hose loop. Align tabs on each half of the counterweight with the slots on the other half of the counterweight. Squeeze halves together until they snap-together. Counter weight should not slide on the hose..

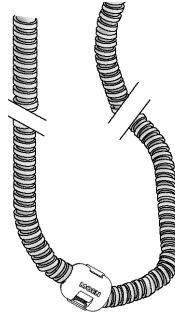

CAUTION: Severe bends of the supply tubes may cause crimping. Restricted water flow could result.

9. CAREFULLY bend the supply tubes and align with water supply lines. DO NOT KINK SUPPLY TUBES. Connect your water supply lines to threaded fittings (30) (using large nuts (38) if necessary). Hot water supply tube is the longer tube (on left). Hold threaded fitting with a wrench to prevent twisting and collapse of the copper tube while tightening with another wrench.

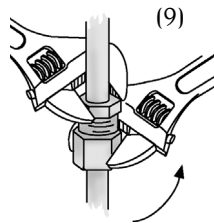

10. Pull pullout spout in and out to check for free movement of hose. If needed, adjust the placement of weight to aid the clearance of the hose.
11. Faucet flushing is required before installation is complete. (See below)

LINE FLUSHING INSTRUCTIONS

IMPORTANT: Pipe chips, sand, stones and other solids found in new and renovated plumbing can damage the sealing surfaces of the filter cartridge and cause a leak. To avoid damage, DO NOT TURN ON SUPPLY VALVES until instructed below.

1. Pull hose out of spout receptor, tie a cloth around the hose to keep it from slipping back into the spout receptor.
2. Unscrew the hose from the bottom of the quarter turn connector (18) and remove screen washer. Turn on supply valves. Direct hose into sink, then turn the faucet on in the full cold position (handle pointing to the right) to turn on the cold water supply for 3-5 minutes.
3. Leaving the handle in the open position, turn to the full hot position (handle pointing to the left) and turn on the hot water supply for 3-5 minutes.
4. Place handle in the closed position. Remove the quarter turn connector (18) from pullout spout and reassemble with screen washer to hose. Do not reassemble pullout spout to quarter turn connector since MicroTech filter installation is required. Check under the sink for system leaks.

MICROTECH™ FILTER INSTALLATION

NOTE: Faucet will not operate in any mode without filter. Filter should be left in protective bag until ready for installation. The MicroTech™ filter is a high performance carbon block filter developed specially for the PureTouch Filtering Faucet System. **Once the filter is installed in the pullout spout, it should not be removed until it is to be replaced. The electronic module keeps track of the amount of filter life remaining and will signal you when the filter change is necessary. If a partially used filter is removed and reinstalled, the electronic indicator will automatically reset and will not accurately reflect filter life remaining.**

Use only MicroTech filter cartridges with the PureTouch Filtering Faucet System

1. Remove the filter cover by lifting it up and away from the pullout spout body.
2. Insert the new filter by aligning the outlet tubes on the filter with the inlet ports of the spout body and gently pressing in and down. Upon successful installation of the filter cartridge, the filter life indicator will beep three times and reset automatically. **(Do not remove the filter until it is to be replaced.)**
3. Reinstall the filter cover by positioning the alignment tab with the corresponding notch in the main pullout spout body and gently pushing in and down.
4. Attach the pullout spout to the hose by aligning the dots on the quarter turn connector (18) and the spout. Push the quarter turn connector onto the spout assembly and turn it clockwise, locking it in place.
5. Allow cold water to run through the new filter for 5 minutes to flush out any loose carbon particles. (See page 9 for filtered water mode.) Once these small black particles are washed out the filter is ready for use.

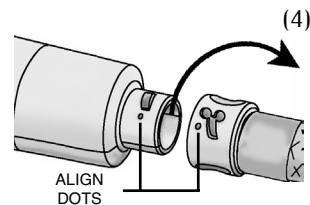
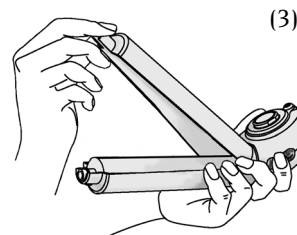
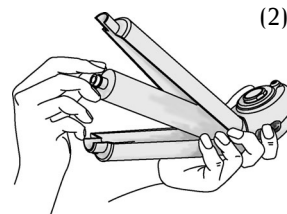

The PureTouch System installation is now complete. Please read carefully the operation instructions to ensure optimal performance.

CARE AND MAINTENANCE

All that is needed to clean your faucet is a soft damp cloth. Moen does not recommend the use of scour pads, cleansers or chemicals. The abrasive nature of these substances could damage the faucet's finish. A non abrasive car wax will help to protect the finish. **DO NOT PLACE WAND APPLIANCE IN DISHWASHER.**

OPERATING INSTRUCTIONS

Controlling The Water

The PureTouch System has three options for water delivery; unfiltered stream, unfiltered spray and filtered water.

The spray and stream actuating buttons are on the sides of the pullout spout, the filtered water button is located on the front of the spout.

Stream/Spray flow rate = 2.2gpm maximum at 60psi / 2.5gpm maximum at 80psi.

STREAM MODE: Unfiltered water in regular stream flow.

When the water is turned on at the faucet, the spout will always begin operating in the regular stream mode.

SPRAY MODE: Unfiltered water in a wide pattern.

If a wide spray mode is desired, push the spray button while the water is on. To return to stream mode, push the stream button.

FILTERED WATER MODE: Filtered water dispensed through the separate filtered water outlet.

Pressing the front filtered water button will divert water through the filter and dispense filtered water from a separate outlet. The only way to exit the filter mode is to shut the faucet off.

CAUTION: Only filter cold water. Do not filter water above 100° F.

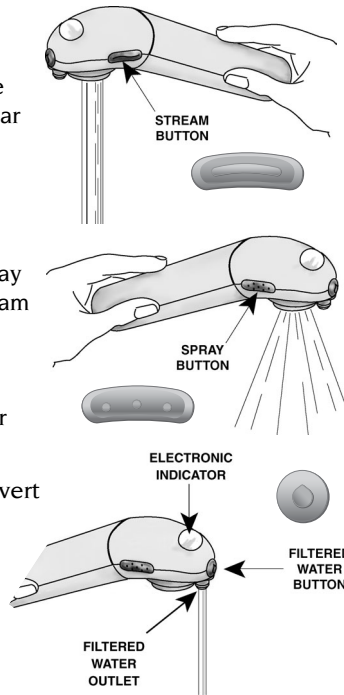

Electronic Indicator

The electronic indicator provides the following visual and audible feedback on the filtering system:

- Successful installation of a new filter (audible & visual)
- Percent of filter life remaining (visual)
- Filter is actively filtering water (visual)
- Low filter warning (audible & visual)
- Depleted filter warning (audible & visual)
- Low battery warning (audible & visual)

The electronic indicator is powered by a replaceable, standard 3V lithium watch battery (2032) designed to last several years.

OPERATING INSTRUCTIONS

Electronic Indicator cont'd

Successful Installation of a new Filter

When the depleted filter is replaced with a new filter three beeps are sounded and the 100% filter life is displayed momentarily. The new filter has been successfully installed and the electronic indicator has reset.



Percent of Filter Life Remaining

As the filter is used the indicator counts down to zero from 100%. The percentage remaining is displayed when water is being filtered. Additionally, the filter status can be checked without the faucet being turned on by momentarily pressing the filter button.



Filter is Actively Filtering Water

The water drop icon cycles when water is being filtered.



Low Filter Warning

There are two low filter warnings; one at 5% remaining filter life and 1% remaining life. When the remaining filter life reaches 5% the low filter icon blinks and three beeps are sounded when the filter button is depressed. At 1% or less the low filter icon blinks and beeps are sounded every 5 seconds while water is being filtered indicating it is time to change the filter.

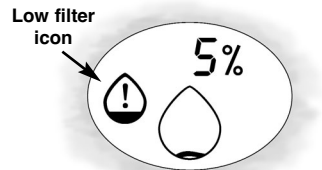

Depleted Filter Warning

When the filter life remaining reaches 0%, the depleted filter icon blinks and beeps are continuously sounded while water is being filtered. The filter mode should not be used until a new filter is installed.

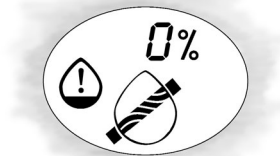

Low Battery Warning

The electronic indicator is powered by a standard 3V lithium watch battery designed to last several years under normal usage. When a low battery condition is detected the low battery icon blinks and beeps are sounded while water is being filtered indicating it is time to change the battery.



OPERATING INSTRUCTIONS

Helpful Tools: large flat tip screwdriver, small Phillips screwdriver (#1)

Battery and Upper Housing Replacement (1)

1. With faucet off, push filtered water button and record percentage of remaining usable filter life. When battery is changed, filter life indicator automatically resets to 100%. Record here _____ (3)

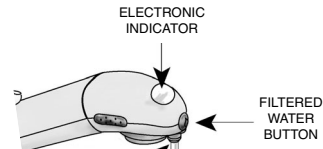

2. Remove pullout spout (19) from receptor (15) and tie a dish towel around the hose to keep it from slipping back into the spout receptor.

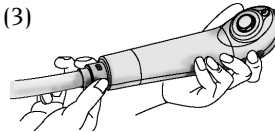

3. Disconnect the quarter turn connector (18) from spout by turning it counterclockwise one quarter turn. The quarter turn connector will remain attached to the hose.

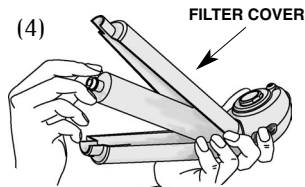

4. Remove filter cover by lifting up and away from main spout assembly. Remove filter cartridge from main spout assembly by lifting from the inlet tube, using same up and away motion. NOTE: Excess water may dribble from cartridge and valving. Dry pullout spout with towel to prevent electronics from becoming wet.

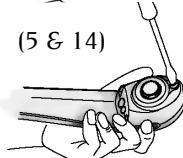

5. With large flat screwdriver or dime, unscrew (counterclockwise) and remove filter outlet nut (21).

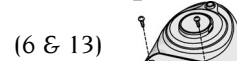

6. With Phillips screwdriver unscrew (counterclockwise) and remove two short lower housing screws. Carefully remove lower housing cover.



7. Unscrew (counterclockwise) and remove three upper housing screws. Carefully lift upper housing cover off of wand appliance leaving rubber button covers in place.

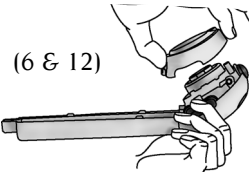

8. Battery should now be exposed on upper side of spout. Remove old battery from battery compartment and dispose of properly.

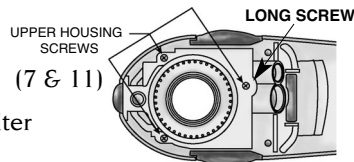

9. Install new 2032 battery with positive side (+) up. When battery is properly installed, filter life indicator will light momentarily. Activate electronic indicator by pressing filtered water button to ensure proper battery installation. Display should be visible.

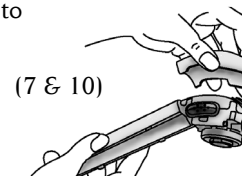

10. Reinstall upper housing cover by carefully aligning over button covers.

cont'd

OPERATING INSTRUCTIONS

Battery Replacement cont'd

NOTE: When reinstalling screws and filter outlet nut, insert into hole, turn counter clockwise with screwdriver until a click is felt then turn clockwise until snug. **DO NOT OVERTIGHTEN!**

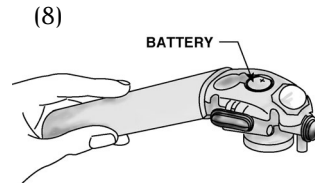

11. Reinstall 2 short and 1 long upper housing screws until snug. Refer to picture (7&11) on previous page for placement of long screw. **DO NOT OVERTIGHTEN!**

NOTE: To assist in aligning lower housing, press side buttons slightly while sliding housing in place.

12. Reinstall lower housing by carefully aligning over button covers.
13. Reinstall two short lower housing screws until snug. **DO NOT OVERTIGHTEN!**
14. Reinstall filter outlet nut (21) with flat screwdriver. **DO NOT OVERTIGHTEN!**
15. Insert filter by aligning outlet tubes with inlet ports on main pullout spout assembly and gently pushing in and down. Upon successful installation of filter cartridge, pullout spout will emit a series of three beeps and filter life indicator will reset automatically.

16. Reinstall filter cover by positioning alignment tab over corresponding notch in main pullout spout assembly and gently pushing in and down.
17. Reattach quarter turn connector (18) to pullout spout (19) aligning the dots on the quarter turn connector and the spout. Push the quarter turn connector onto the spout assembly and turn it clockwise, locking it in place. Return spout to the receptor.

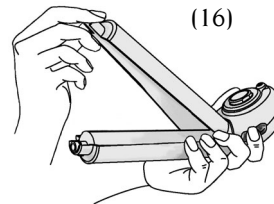

18. If new filter was not installed at battery change, refer to remaining filter life previously recorded at beginning of battery replacement. Subtract recorded number in step 1 from the 100% displayed. The difference represents the display setting at which the current filter will need replacement. Filter may not perform as desired after this calculation percentage.

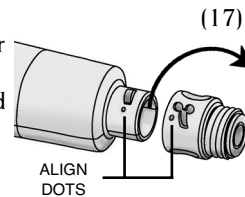

Example: Remaining filter life prior to battery change equals 30%.

Subtract 30% from 100% (100 - 30 = 70).

Filter will need to be changed when indicator reads 70%.

FILTER REPLACEMENT

MicroTech™ replacement filter cartridges may be purchased at the same location as the faucet. For the dealer nearest you, call 1-800-BUY-MOEN. Use only MicroTech filter cartridges with the PureTouch® Filtering Faucet System.

Do not remove the filter until it is to be replaced.

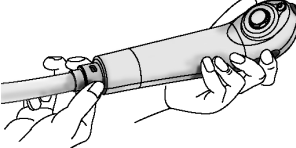
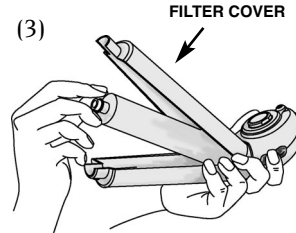
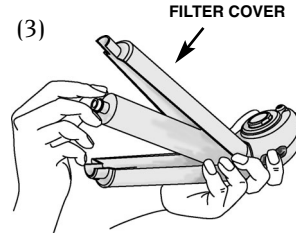
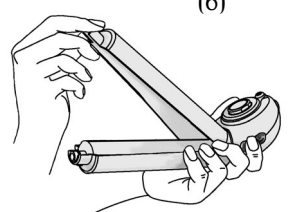
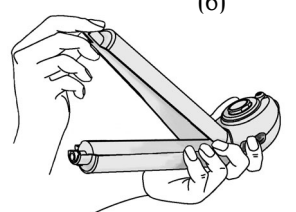
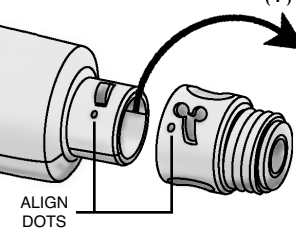
1. Remove pullout spout (19) from receptor (15) and tie a dish towel around the hose to keep it from slipping back into the spout receptor. 
2. Disconnect the quarter turn connector (18) from pullout spout by turning it counterclockwise one quarter turn. Quarter turn connector will remain on the hose. 
3. Remove the filter cover by lifting it up and away from the pullout spout assembly. Remove the filter by lifting it up and away from the pullout spout assembly. NOTE: Excess water may dribble from cartridge and valving. 
4. Using soft towel or cloth, wipe excess water from wand appliance.
5. Insert the new filter by aligning the two outlet tubes on the filter with the two inlet ports of the spout body and gently pressing in and down. Upon successful installation of the filter cartridge, the pullout spout will beep three times and the filter life indicator will reset automatically. 
6. Reinstall the filter cover by positioning the alignment tab with the corresponding notch in the main pullout spout body and gently pushing in and down. 
7. Reattach the filtering pullout spout to the hose by aligning the dots on the quarter turn connector (18) and the pullout spout (19). Push the quarter turn connector onto the pullout spout assembly and turn it clockwise locking it in place. 
8. Allow water to run through the new filter for 5 minutes to flush out any loose carbon particles. After these small black particles are washed out the filter is ready to be used.

TROUBLESHOOTING

PROBLEM: Water drips from hose and quarter turn connection.

SOLUTION: Make sure screen washer (17) is in place.

PROBLEM: Slow or uneven water flow in unfiltered modes.

SOLUTION: The screen washer has become clogged. Ensure faucet handle is in a closed position. Remove pullout spout from receptor and tie a rag around the hose to keep it from slipping back into the spout receptor. Disconnect the quarter turn connector (18) from hose connection (16). Remove screen washer (17) from hose connection. Clean screen washer with a toothbrush and rinse.

PROBLEM: Reversed Hot & Cold positions.

SOLUTION: HELPFUL HINTS: IT IS NOT NECESSARY TO SHUT OFF WATER.

SUPPLIES. HANDLE SCREW REQUIRES A 7/64" HEX KEY WRENCH.

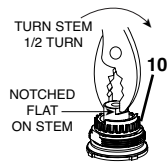

1. Remove plug button (3) from the handle by prying the button upwards from the bottom center. If a tool is required, use something which will not scratch the handle. Remove set screw (2), handle body (1), dome (4), cartridge screw (5), handle adapter (6) and handle connector (7).
2. Turn cartridge stem around so that the notch is turned one half turn or 180°.
3. Reinstall as follows: Be sure retainer clip (13) is present on cartridge stem and raised edge of pivot stop (10) faces front. Note orientation of handle adapter & connector assembly (6 & 7) in the exploded view. Completely turn cartridge screw (5) to prevent unwanted closure of faucet. Thread on dome (4) clockwise until hand tight. Reinstall handle body (1), set screw (2) and plug button (3).

PROBLEM: Pullout hose does not move freely.

SOLUTION: Gently bend supply tubes away from the hose. DO NOT KINK SUPPLY TUBES.

PROBLEM: Slow or uneven water flow in filtered mode.

SOLUTION: Filter outlet nut (21) may be clogged.

- 1). Remove filter outlet nut, flush out carbon particles.
- 2). Filter cartridge may be clogged with captured contaminants. Replace filter cartridge. If problem persists call Moen Helpline at 1-800-BUY-MOEN

PROBLEM: Water drains from sides of pullout spout when water is on.

SOLUTION: Filter may be cracked. Replace filter.

PROBLEM: Electronic display doesn't function.

SOLUTION: Replace battery.

PureTouch Filtering Faucet System Warranty

Definitions:

“Faucet” - That part of the PureTouch Filtering Faucet System that includes the handle, spout receptor, 1225 cartridge, escutcheon, hose and mounting hardware (numbers 1-17 & 23-40 & 42 in parts description (page 4)).

“Wand Appliance” - The hand held part of the PureTouch Filtering Faucet System that includes the quarter turn connector and pull-out spout (numbers 18-22 in parts description (page 4)).

“Filter” - That part of the PureTouch Filtering Faucet System that is to be replaced once 200 gallons of water have run through the system (number 41 in part description (page 4)).

Moen products have been manufactured under the highest standards of quality and workmanship. Moen warrants to the original consumer purchaser that for as long as the original consumer purchaser occupies the location of original product installation (the “Warranty Period”), that the Faucet (see definition for “Faucet” above) will be leak and drip-free during normal use and all parts and finishes of the Faucet will be free from defects in material and manufacturing workmanship (the “Consumer Faucet Warranty Period”). All parts and finishes of the Wand Appliance (see definition for “Wand Appliance” above) will be free from defects in material and manufacturing workmanship for a period of one (1) year from the original date of purchase (the “Consumer Wand Appliance Warranty Period”). All other purchases (including purchases for industrial, commercial and business use) are warranted for a period of five (5) years from the original date of purchase (the “Commercial Warranty Period”) for the Faucet (“Commercial Faucet Warranty Period”) and six (6) months for the Wand Appliance (“Commercial Wand Appliance Warranty Period”). The Filter (see definition for “Filter” above) is warranted to all purchasers to be free from defects in material and manufacturing workmanship for a period of thirty (30) days from the original date of purchase (“Filter Warranty Period”).

If the Faucet should develop a leak or drip during the applicable “Faucet Warranty Period”, Moen will FREE OF CHARGE provide the parts necessary to put the faucet back in good working condition and will replace FREE OF CHARGE any part or finish that proves defective in material and manufacturing workmanship under normal installation, use and service. If the Wand Appliance should prove defective in material and manufacturing workmanship under normal installation, use and service during the applicable “Wand Appliance Warranty Period”, Moen will FREE OF CHARGE replace any part or finish. If the filter should prove defective in material and manufacturing workmanship under normal installation, use and service during the “Filter Warranty Period”, Moen will FREE OF CHARGE replace the filter. Replacement parts may be obtained by calling 1-800-289-6636 (1-800-465-6130 in Canada), or by writing to the address shown on the back of this booklet. Proof of purchase (original sales receipt) from the original consumer purchaser must accompany all warranty claims. Defects or damage caused by the use of other than genuine Moen parts are not covered by this warranty. This warranty is applicable only to faucets purchased after February 1998 and shall be effective from the date of purchase as shown on the purchaser's receipt.

This warranty is extensive in that it covers repair or replacement of defective parts and finishes for the periods indicated. However, damage due to installation error, product abuse, product misuse or use of cleaners containing abrasives, alcohol or other organic solvents, whether performed by a contractor, service company or yourself, is excluded from this warranty. Moen will not be responsible for labor charges and/or damage incurred in installation, repair or replacement, nor for any indirect, incidental or consequential damages, losses, injury or costs of any nature relating to this product or its parts. Except as provided by law, this warranty is in lieu of and excludes all other warranties, conditions and guarantees, whether expressed or implied, statutory or otherwise, included without restriction those of merchantability or of fitness for use.

Some states, provinces and nations do not allow the exclusion or limitation of incidental or consequential damages, so the above limitations or exclusions may not apply to you. This warranty gives you specific legal rights and you may also have other rights which vary by state, province or nation. Moen will advise you of the procedure to follow in making warranty claims. Simply write to or call Moen. Explain the defect and include proof of purchase and your name, address, area code and telephone number.

A Service Contract is available for the Wand Appliance. Please call 1-800-BUY MOEN (1-800-465-6130 in Canada) for information.



INS115D

MANUAL DEL PROPIETARIO

 **PureTouch**[®]
Great Tasting Filtered Water[™]



Modelos Número 7850, 7850S, 7850W

Patente en los E.U.A. Des. 385,338
Otras Patentes Nacionales y Extranjeras Pendientes

CARACTERÍSTICAS DEL PRODUCTO

Nuevo diseño de monomando y receptor del surtidor

Botones Activadores de Chorro y Rocío

Indicador electrónico de vida del filtro

Botón para agua filtrada



Salida del agua filtrada

Filtro de agua fácil de reemplazar integrado al surtidor portátil

Disponible con placa o anillo de cubierta

BIENVENIDO A MOEN®

¡Felicidades! Usted ha comprado el revolucionario Sistema de Mezcladora Filtradora PureTouch®. Esta mezcladora es la primera de su clase y está diseñada para brindarle agua más pura, de excelente sabor, con un solo toque. Para obtener el mejor resultado de su Sistema de Filtrado PureTouch de Moen, por favor lea cuidadosamente todas las instrucciones de instalación y operación. Con un cuidado y mantenimiento sencillos, el Sistema de Mezcladora Filtradora PureTouch le brindará muchos años de servicio fiable. Ante cualquier pregunta, por favor llámenos sin cargo alguno al 1-800-BUY-MOEN.

ÍNDICE DE MATERIAS

Descripción de las Piezas	4
Características del Producto	17
Información de Seguridad sobre el Filtrado de Agua	19
Instrucciones de Instalación	20
Cuidado y Mantenimiento	23
Instrucciones de Operación	24
Reemplazo de la Pila y del Cáster Superior	26
Instrucciones de Reemplazo del Filtro	28
Problemas y Soluciones	29
Garantía	30

INFORMACIÓN DE SEGURIDAD SOBRE LA FILTRACIÓN DE AGUA

El Sistema de Mezcladora Filtradora PureTouch® integra tecnología de filtrado de piedra de carbono diseñada por Culligan International, dentro de un surtidor de mezcladora. Esta tecnología es rápida y eficaz en la reducción o remoción de contaminantes comúnmente encontrados en el agua y está certificada por la NSF. El Sistema de Mezcladora Filtradora PureTouch® y la instalación del mismo deben cumplir con las leyes y reglas locales y estatales. Para garantizar la operación óptima de su nueva mezcladora Moen, por favor lea la siguiente información de seguridad cuidadosamente.

Cartuchos de Filtro MicroTech™

- Los cartuchos de filtro MicroTech reducirán:
 - Cloro, Sabor y Olor (MicroTech 5000, 3000, 1000)
 - Plomo (MicroTech 5000, 3000)
 - Esporas (Criptosporidium, Giardia) (MicroTech 5000)*
- * Los contaminantes removidos o reducidos por este filtro no necesariamente están presentes en el agua de su zona.
- No use con agua que no sea microbiológicamente segura o que no se haya desinfectado adecuadamente antes o después de pasar por el sistema. Los sistemas certificados para la reducción de esporas pueden ser usados en agua desinfectadas que puedan contener esporas filtrables.
- Los filtros MicroTech están diseñados para ser reemplazados después de dispensar 200 galones de agua filtrada (aproximadamente 3 meses). Las condiciones del agua y el uso pueden afectar la vida del filtro.
- El indicador electrónico señalará cuándo es necesario el reemplazo del filtro (vea página 28).
- Use únicamente cartuchos MicroTech con el Sistema de Mezcladora Filtradora PureTouch.
- Velocidad de filtrado del flujo = aproximadamente 1 litro por minuto a la presión estimada (20 psi mínimo - 125 psi máximo).

Temperatura del Agua

- Temperatura Mínima/Máxima de operación de la mezcladora = 4° C - 65°C.
- ADVERTENCIA: No filtre agua a temperatura superior a los 38° C.

Instrucciones de Enjuague del Filtro MicroTech

- Cartucho de Filtro MicroTech nuevo: Deje que el agua fría corra a través del filtro nuevo durante 5 minutos para desechar cualquier partícula de carbono suelta. Una vez enjuagadas estas pequeñas partículas negras el filtro estará listo para su uso.
- Uso diario: Deje que el agua fría corra a través del filtro por 10-15 segundos antes del primer uso. Si el filtro no ha sido usado durante dos días, haga correr el agua fría a través del filtro por 60 segundos antes del primer uso.

Preguntas

- Si usted tiene cualquier pregunta por favor llame a nuestra línea de ayuda telefónica gratuita, 1-800-BUY-MOEN, de lunes a viernes 8:00 a.m. a 8:00 p.m., los sábados 8:00 a.m. a 6:30 p.m.

INSTRUCCIONES DE INSTALACIÓN

PRECAUCIÓN: Cierre siempre la alimentación del agua antes de remover la vieja mezcladora. Abra la mezcladora para aflojar la presión del agua y asegurarse de que el agua esté completamente cerrada.

REMOCIÓN DE LA VIEJA MEZCLADORA: Su vieja mezcladora puede estar conectada de distintas maneras de acuerdo a la marca. Para quitarla, invierta los pasos indicados en la hoja de instrucciones de instalación de la vieja mezcladora, siga las instrucciones en cualquier libro del tipo "Hágalo usted mismo" o siga las instrucciones que se indican a continuación.

Es posible que sea necesario usar algún aceite penetrante en las piezas de montaje de la vieja mezcladora para aflojar el óxido y facilitar la remoción de las conexiones.

Desconecte las líneas de alimentación del agua de las líneas de alimentación de la mezcladora. Remueva las piezas de montaje usando una llave de fregadero o pinzas de extensión. Levante la mezcladora para quitarla. Limpie y seque enteramente el área de montaje después de la remoción de la vieja mezcladora.

INSTALACIÓN DEL SISTEMA DE MEZCLADORA FILTRADORA PURETOUCH®

Herramientas Útiles: destornillador phillips, llave ajustable (2).

ADVERTENCIA: No use con aparatos de lavado portátiles tales como lavaplatos o máquinas lavadoras.

NOTA: No doble los tubos de alimentación hasta que se le indique en el paso 5.

1. Coloque la arandela de malla (17) en la conexión de manguera (16) y conecte al surtidor portátil (19). Unas cuantas roscas del conector de un cuarto de vuelta (18) quedarán a la vista.

2. Con el receptor del surtidor (15) mirando directamente hacia adelante y el tubo roscado (24) hacia atrás, introduzca el extremo pequeño de la manguera (34) hacia abajo a través del receptor del surtidor. Cuando encuentre resistencia, alimente la manguera a través del receptor con un movimiento de jale y empuje. Ponga a un lado el conjunto de la mezcladora.

Dependiendo de la configuración de su fregadero, usted tiene la opción de instalar su mezcladora con una placa de cubierta (27) o un anillo de cubierta redondo (28).

NOTA: Nunca use la placa de cubierta (27) y el anillo de cubierta (28) a la vez en un mismo fregadero.

- 3a. **PARA INSTALAR USANDO UNA PLACA DE CUBIERTA**

Instale la mezcladora a través de los orificios de la cubierta (con el tubo roscado (24) hacia atrás). Centre la mezcladora sobre el fregadero con la placa de soporte (31) orientada en los orificios del mismo. Coloque el surtidor hacia un lado para impedir que la mezcladora se incline hacia adelante. Pase al No. 4b para la instalación del soporte de montaje (32).

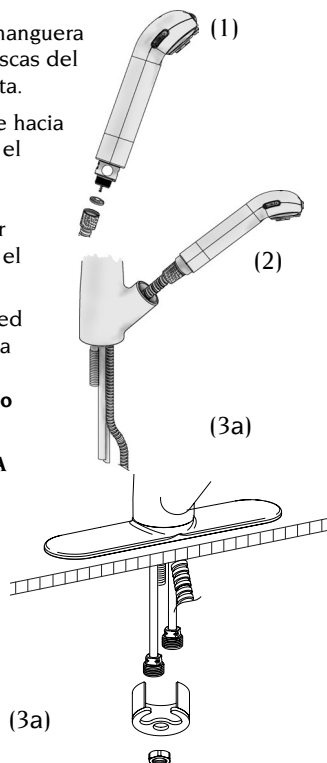

3b. **PARA INSTALAR USANDO UN ANILLO DE CUBIERTA REDONDO PEQUEÑO.** Coloque el empaque de cubierta redondo (29) debajo del anillo de cubierta redondo pequeño (28). Coloque el anillo de cubierta sobre la manguera (34) y los tubos de alimentación (26) del conjunto de la mezcladora.

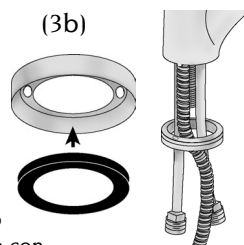

4. Para ambas instalaciones, alinee el conjunto de la mezcladora con el tubo de desagüe roscado (24) colocado en la parte de atrás. Alinee las lengüetas de la mezcladora con los orificios en el anillo de cubierta (28). Instale el conjunto dentro del fregadero mientras lo empuja todo lo posible hacia la parte de atrás del fregadero.

5. Una ranura en el tubo roscado de descarga (24) indica la cantidad mínima de rosca que debe quedar expuesta para una conexión adecuada de la tuerca de montaje y la manguera.

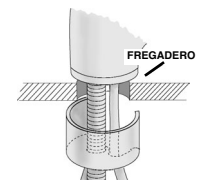

5a. **PARA INSTALAR SOBRE CUBIERTAS DE MENOS DE 7/8" (22 mm) DE ESPESOR,** instale el soporte de montaje (32) (con el lado abierto hacia arriba) enganchándolo en torno a los tubos de alimentación, como se muestra en la figura, y deslizando hacia arriba y en el tubo de descarga roscado (24). **El soporte de montaje (32) puede ser fácilmente conectado al tubo roscado jalando suavemente los tubos de alimentación hacia adelante y separándolos del tubo roscado, asegurándose de no torcer la tubería. Instale y APRIETE A MANO la tuerca de montaje mediana (33).**

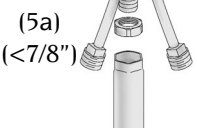

5b. **PARA INSTALAR SOBRE CUBIERTAS DE MÁS DE 7/8" (22 mm) DE ESPESOR,** voltee el soporte de montaje (con el lado abierto hacia abajo). Instale y APRIETE A MANO la tuerca de montaje mediana (33). Asegúrese de que la mezcladora esté alineada correctamente con el tubo roscado colocado directamente en la parte de atrás.

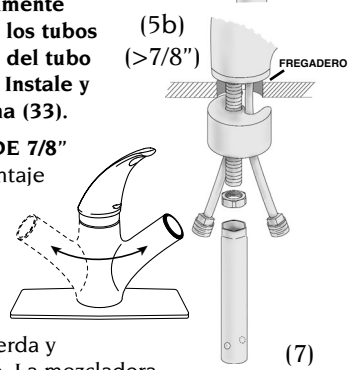

6. Haga girar el receptor del surtidor (15) a la izquierda y a la derecha, tomando nota de dónde se detiene. La mezcladora deberá poder extenderse tanto hacia la izquierda como hacia la derecha desde el centro. Para reajustar, afloje la tuerca de montaje mediana (33), luego mueva el receptor del surtidor a la rotación deseada. Apriete la tuerca de montaje mediana con la mano.

Revise el movimiento de la manguera antes del ajuste final de las tuercas. Si la manguera no se mueve libremente, doble suavemente los tubos de alimentación (26) hacia afuera. No tuerza los tubos de alimentación. Apriete la tuerca de montaje (33) con la herramienta provista (36). Use un destornillador pesado a través de los orificios de la parte de abajo de la herramienta para ajustar bien la mezcladora. Vuelva a revisar la alineación, asegúrese de que la mezcladora esté centrada correctamente sobre el fregadero y no cambie de posición cuando se mueve el surtidor de un lado a otro.

7. Conecte la manguera (34) con el tubo de desagüe roscado (24) y apriete con una llave ajustable.

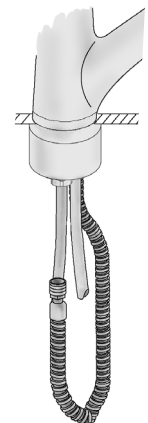

- El contrapeso (35) está diseñado para sujetarse a la manguera del surtidor. Para desarmarlo, presione las aletas y separe las mitades, o separe las mitades haciendo palanca con un destornillador de punta chata. Arme el contrapeso en la parte inferior del lazo de la manguera del surtidor. Alinee las aletas en cada mitad del contrapeso con las ranuras en la otra mitad del mismo. Apriete ambas mitades juntas hasta que queden sujetas una con otra. El contrapeso no debe deslizarse a lo largo de la manguera..

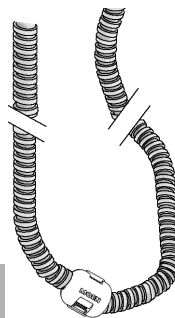

PRECAUCIÓN: Los dobleces marcados de los tubos de alimentación pueden causar estrangulamientos, con la resultante restricción del flujo de agua.

- CUIDADOSAMENTE doble los tubos de alimentación y alinéalos con las líneas de alimentación del agua. **NO TUERZA LOS TUBOS DE ALIMENTACIÓN.** Conecte sus líneas de alimentación del agua a los montajes roscados (30) (usando tuercas grandes (38) si es necesario). El tubo de alimentación del agua caliente es el más largo (a la izquierda). Sostenga el montaje roscado con una llave para evitar que el tubo de cobre se tuerza y se estrangule mientras aprieta con otra llave.

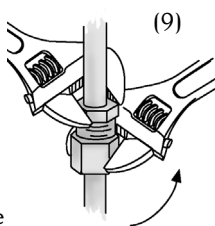

- Jale el surtidor portátil hacia adentro y afuera para comprobar que la manguera se mueva libremente. Si es necesario, ajuste la colocación del contrapeso para que ayude a liberar el movimiento de la manguera.
- Antes de que la instalación esté completa es necesario enjuagar la mezcladora (Vea más abajo).

INSTRUCCIONES DE ENJUAGUE DE LA LÍNEA

IMPORTANTE: Las rebabas, arena, piedras y otros sólidos presentes en las tuberías nuevas o renovadas pueden dañar las superficies de sellado del cartucho del filtro y causar fugas. **Para evitar daños, NO ABRA LAS VÁLVULAS DE alimentación hasta que se indique a continuación:**

- Jale la manguera fuera del receptor del surtidor, amarre un trapo alrededor de la manguera para prevenir que vuelva a deslizarse dentro del receptor de la salida.
- Desenrosque la manguera de la parte inferior del conector de un cuarto de vuelta (18) y retire la arandela de malla. Abra las válvulas de alimentación. Apunte la manguera hacia el fregadero, luego abra la mezcladora girándola por completo a la posición de frío (con el monomando apuntando hacia la derecha) y deje correr el agua fría durante 3-5 minutos.
- Dejando el monomando abierto, gire por completo a la posición caliente (con el monomando apuntando hacia la izquierda) y abra la alimentación del agua caliente durante 3-5 minutos.
- Coloque el monomando en la posición cerrado. Retire el conector de un cuarto de vuelta (18) del surtidor portátil y vuelva a colocar la arandela de mala en la manguera. No vuelva a conectar el surtidor portátil al conector de un cuarto de vuelta ya que antes es necesario instalar el filtro MicroTech. Revise debajo del fregadero para ver si el sistema tiene fugas.

INSTALACIÓN DEL FILTRO MICROTECH™

NOTA: La mezcladora no funcionará en ninguna posición sin un filtro. El filtro debe mantenerse en la bolsa protectora hasta que esté listo para la instalación. El filtro MicroTech es una piedra de carbono de alto desempeño desarrollada especialmente para el Sistema de Mezcladora Filtradora PureTouch. **Una vez instalado en el surtidor portátil, el filtro no debe ser retirado hasta que vaya a ser reemplazado. El módulo electrónico lleva el control de la vida útil que le queda al filtro y señalará cuándo es necesario cambiarlo. Si se retira y reinstala un filtro parcialmente usado, el indicador electrónico se repondrá automáticamente y no reflejará en forma exacta la vida útil restante en el filtro.**

Use únicamente cartuchos de filtro MicroTech con el Sistema de Mezcladora Filtradora PureTouch.

1. Retire la cubierta del filtro levantándola hacia arriba y separándola del cuerpo del surtidor portátil.
2. Inserte el filtro nuevo alineando los tubos de salida del mismo con los orificios de entrada del cuerpo del surtidor y presionando gentilmente hacia adentro y abajo. Una vez completa la instalación del cartucho del filtro, el indicador de vida útil del filtro emitirá tres pitidos y se repondrá automáticamente. **(No retire el filtro hasta que vaya a ser reemplazado).**

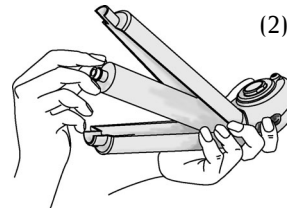

3. Reinstale la cubierta del filtro colocando la lengüeta de alineación en la muesca correspondiente en el cuerpo principal del surtidor portátil y empujando gentilmente hacia adentro y abajo.
4. Conecte el surtidor portátil a la manguera alineando los puntos situados en el conector de un cuarto de vuelta (18) y el surtidor. Empuje el conector de un cuarto de vuelta insertándolo en el conjunto del surtidor y voltee en sentido de las manecillas del reloj, fijándolo en su sitio.

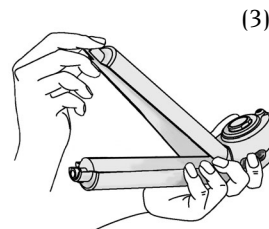

5. Deje que el agua fría corra a través del nuevo filtro durante 5 minutos para lavar cualquier partícula de carbono que esté suelta. (Vea la página 24 para el modo de agua filtrada.) Una vez que estas pequeñas partículas negras de carbono hayan sido lavadas, el filtro estará listo para su uso.

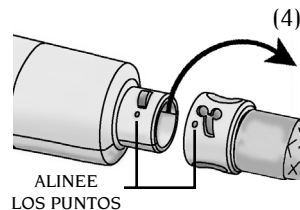

La instalación del Sistema PureTouch está ahora completa. Por favor lea cuidadosamente las instrucciones de operación para asegurar un desempeño óptimo.

CUIDADO Y MANTENIMIENTO

Todo lo que necesita para limpiar su mezcladora es una tela suave y húmeda. Moen no recomienda el uso de esponjas metálicas, limpiadores o productos químicos. La naturaleza abrasiva de estas sustancias podría dañar el acabado de la mezcladora. Una cera de carro no abrasiva ayudará a proteger el acabado. **NO COLOQUE EL SURTIDOR PORTÁTIL EN LA LAVADORA DE PLATOS.**

INSTRUCCIONES DE OPERACIÓN

Control del Agua

El Sistema PureTouch tiene tres opciones para el suministro de agua: chorro no filtrado, rocío no filtrado y agua filtrada.

Los botones activadores del rocío y del chorro están a los costados del surtidor portátil; el botón para agua filtrada está situado en el frente del mismo.

Velocidad del flujo de Rocío/Chorro = 2.2 gpm máximo a 60psi / 2.5gpm máximo a 80psi.

MODO DE CHORRO: Agua no filtrada en modalidad de chorro de flujo regular. Al abrir la mezcladora, el agua saldrá siempre en el modo de chorro regular

MODO DE ROCÍO: Agua no filtrada en forma de rocío de amplio alcance. Si se desea un modo de rocío de amplio alcance, presione el botón para el rocío una vez abierta el agua. Para volver al modo de chorro, presione el botón para chorro.

MODO DE AGUA FILTRADA: El agua filtrada es dispensada a través de una salida separada para este efecto.

Presionando el botón del frente para agua filtrada se desviará el agua a través del filtro y el agua filtrada saldrá por una salida separada. La única manera de salir del modo de agua filtrada es cerrando la mezcladora.

PRECAUCIÓN: Únicamente filtre agua fría. No filtre agua por encima de los 100° F (38° C).

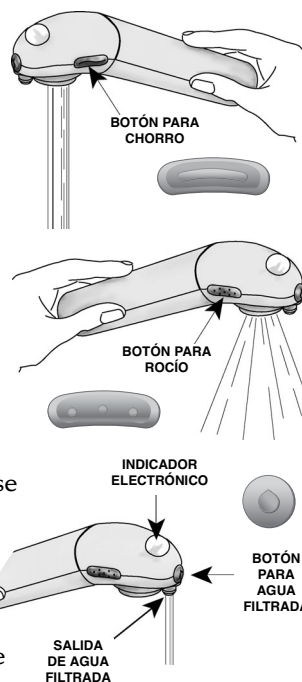

Indicador Electrónico

El indicador electrónico brinda la siguiente información visual y audible sobre el sistema de filtración:

- Instalación exitosa de un filtro nuevo (audible & visual)
- Porcentaje de vida útil del filtro (visual)
- El filtro está filtrando agua activamente (visual)
- Advertencia de filtro bajo (audible & visual)
- Advertencia de filtro agotado (audible & visual)
- Advertencia de pila baja (audible & visual)

El indicador electrónico funciona con una pila normal de litio para reloj de 3V (2032), reemplazable y diseñada para durar varios años.

INSTRUCCIONES DE OPERACIÓN

INDICADOR ELECTRÓNICO (continuación)

Instalación exitosa del filtro nuevo

Al reemplazar el filtro agotado con un filtro nuevo suenan tres pitidos y momentáneamente se visualiza el 100% de vida útil del filtro. El nuevo filtro ha sido instalado exitosamente y el indicador electrónico ha vuelto al punto inicial.



Porcentaje de vida útil del filtro

Conforme se usa el filtro el indicador lleva la cuenta regresiva a cero desde el 100%. El porcentaje de vida útil puede verse cuando se filtra agua. Además, puede revisarse la condición del filtro sin que la mezcladora esté abierta presionando momentáneamente el botón del filtro.



El filtro está filtrando agua activamente

El icono de la gota de agua circula cuando el agua está siendo filtrada.



Advertencia de filtro bajo

Hay dos avisos de filtro bajo: uno al 5% de vida útil del filtro y otro al 1% de vida útil. Cuando la vida útil del filtro alcance el 5% el icono de filtro bajo se encenderá y apagará y sonarán tres pitidos al oprimir el botón del filtro. Al 1% o menos, aparecerá el icono de filtro bajo y los pitidos sonarán cada 5 segundos mientras se filtra agua, indicando que es tiempo de cambiar el filtro.

Icono indicador de filtro bajo

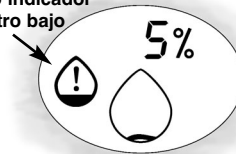

Advertencia de filtro gastado

Cuando la vida útil del filtro llegue al 0%, el icono de filtro gastado se encenderá y apagará y los pitidos sonarán continuamente mientras se filtre agua. El modo de filtro no debe ser usado hasta haber instalado un nuevo filtro.



Advertencia de pila baja

El indicador electrónico funciona con una pila normal de litio para reloj de 3V diseñada para durar varios años bajo condiciones de uso normal. Al detectar una condición de pila baja, el icono de pila baja se apagará y encenderá y sonarán pitidos al filtrar agua, indicando así que es tiempo de cambiar la pila.

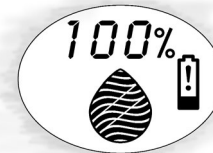

INSTRUCCIONES DE OPERACIÓN

Herramientas útiles: Destornillador grande de punta plana, destornillador Phillips pequeño (# 1)

Reemplazo de la pila y el cárter superior

1. Con la mezcladora cerrada, presione el botón de agua filtrada y anote el porcentaje de vida útil del filtro. Al cambiar la pila, el indicador de vida útil del filtro automáticamente vuelve a 100%. Anote aquí _____
2. Retire el surtidor portátil (19) del receptor (15) y ate un repasador a la manguera para evitar que vuelva a deslizarse dentro del receptor del surtidor.
3. Desconecte el conector de un cuarto de vuelta (18) del surtidor volteándolo un cuarto de vuelta en sentido contrario a las manecillas del reloj. El conector de un cuarto de vuelta permanecerá unido a la manguera.
4. Retire la cubierta del filtro levantándola hacia arriba y separándola del conjunto del surtidor. Retire el cartucho del filtro del conjunto levantando desde el tubo de entrada y usando el mismo movimiento hacia arriba y afuera. **NOTA:** El agua excedente puede gotear del cartucho y las válvulas. Seque el surtidor portátil con una toalla para evitar que se mojen las funciones electrónicas.
5. Con el destornillador plano, destornille (en sentido contrario a las manecillas del reloj) y retire la tuerca de salida del filtro (21).
6. Con un destornillador Phillips destornille (en sentido contrario a las manecillas del reloj) y retire los dos tornillos cortos del cárter inferior. Cuidadosamente retire la cubierta del cárter inferior.
7. Destornille (en sentido contrario a las manecillas del reloj) y retire tres tornillos del cárter superior. Cuidadosamente levante la cubierta del cárter superior separándola del dispositivo del rociador y dejando las cubiertas de goma de los botones en su lugar.
8. La pila deberá estar ahora expuesta en la parte superior del surtidor. Retire la pila vieja de su compartimiento y disponga de ella apropiadamente.
9. Instale la pila nueva con el lado positivo (+) hacia arriba. Cuando la pila esté instalada apropiadamente, el indicador de vida del filtro se encenderá momentáneamente. Active el indicador electrónico presionando el botón para agua filtrada para asegurar la instalación apropiada de la pila. La indicación debe ser visible.
10. Reinstale la cubierta del cárter superior alineándola cuidadosamente sobre las cubiertas de los botones. (3) (7 & 10)

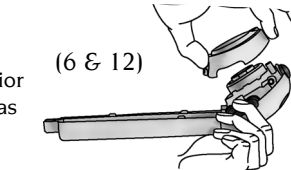
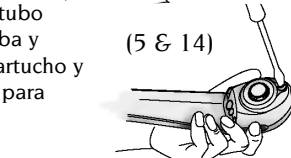
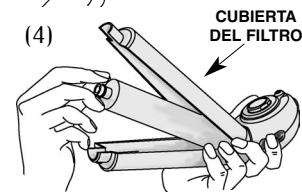
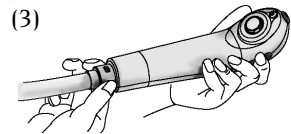
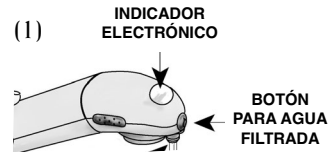

INSTRUCCIONES DE OPERACIÓN

Reemplazo de la batería (continuación)

NOTA: Cuando reinstale los tornillos y la tuerca de la salida del filtro, insértelos en los orificios, hágalos girar en sentido contrario a las manecillas del reloj con un destornillador hasta que sienta un clic, luego voltee en sentido de las manecillas del reloj hasta que queden ajustados. ¡NO LOS APRIETE DEMASIADO!

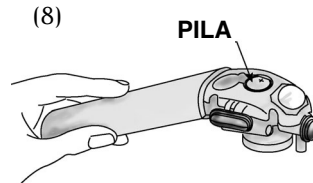

11. Vuelva a poner los 2 tornillos cortos y el tornillo largo del cárter superior hasta que queden ajustados. Refiérase al dibujo (7&12) en la página anterior para la colocación de los tornillos largos. ¡NO LOS APRIETE DEMASIADO!

NOTA: Para una fácil alineación del cárter inferior, presione levemente los botones de los costados mientras desliza el cárter en su lugar.

12. Reinstale el cárter inferior alineándolo cuidadosamente sobre las cubiertas de los botones.
13. Reinstale los dos tornillos cortos del cárter inferior hasta que queden ajustados. ¡NO LOS APRIETE DEMASIADO!
14. Reinstale la tuerca de salida del filtro (20) con el destornillador plano. ¡NO LA APRIETE DEMASIADO!
15. Inserte el filtro alineando los tubos de desagüe con los orificios de entrada en el conjunto principal del surtidor portátil y empuje suavemente hacia adentro y abajo. Una vez completa la instalación del cartucho del filtro, el surtidor portátil emitirá una serie de tres pitidos y el indicador de vida útil del filtro volverá automáticamente al punto inicial.

16. Reinstale la cubierta del filtro colocando la lengüeta de alineación sobre la muesca correspondiente en el conjunto principal del surtidor portátil la y empujando suavemente hacia adentro y abajo.

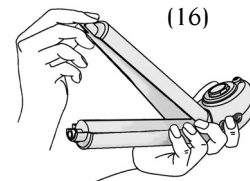

17. Vuelva a acoplar el conector de un cuarto de vuelta (18) al surtidor portátil (19) alineando los puntos en el conector de un cuarto de vuelta y en el surtidor. Empuje el conector de un cuarto de vuelta insertándolo en el conjunto del surtidor y voltéelo en sentido de las manecillas del reloj, fijándolo en su sitio. Vuelva a colocar el surtidor en su receptor.

18. Si no se instaló un filtro nuevo al cambiar la pila, refiérase a la vida útil del filtro que anotó previamente al inicio del reemplazo de la pila. Reste el número anotado en el paso 1 del 100% que aparece a la vista. La diferencia representa el punto en el que el filtro actual necesitará ser reemplazado. El filtro puede no funcionar como se desea después de calcular este porcentaje.

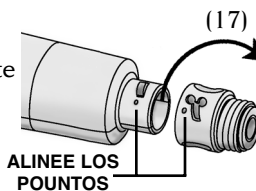

Ejemplo: Vida útil del filtro antes del cambio de la pila equivale al 30%.

Reste 30% de 100% (100 - 30 = 70).

El filtro necesitará ser cambiado cuando el indicador marque 70%.

REEMPLAZO DEL FILTRO

Los cartuchos de reemplazo del filtro MicroTech™ pueden ser adquiridos en el mismo sitio de compra de la mezcladora. Para encontrar su proveedor más cercano, llame al 1-800-BUY-MOEN. Use únicamente los cartuchos de filtro MicroTech con el Sistema de Mezcladora Filtradora PureTouch®.

No retire el filtro hasta que vaya a ser reemplazado.

1. Retire el surtidor portátil (19) del receptor (15) y ate un repasador en torno a la manguera para evitar que vuelva a deslizarse dentro del receptor del surtidor. (2)

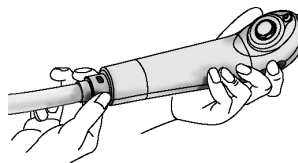

2. Desconecte el conector de un cuarto de vuelta (18) del conjunto del surtidor portátil volteándolo un cuarto de vuelta en sentido contrario a las manecillas del reloj. El conector de un cuarto de vuelta permanecerá en la manguera.

3. Retire la cubierta del filtro levantándola hacia arriba y hacia afuera del conjunto del surtidor portátil. Haga lo mismo con el filtro. NOTA: El agua excedente puede gotear del cartucho y las válvulas.

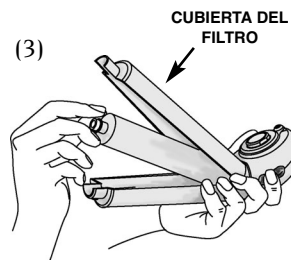

4. Seque el excedente de agua del conjunto del surtidor portátil con una toalla o un trapo suave.

5. Inserte el nuevo filtro alineando los tubos de salida en el filtro con los orificios de entrada del cuerpo del surtidor y presionando suavemente hacia adentro y abajo. Una vez completa la instalación del cartucho del filtro, el surtidor portátil emitirá tres pitidos y el indicador de vida del filtro volverá automáticamente al punto inicial.

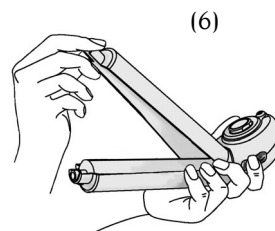

6. Reinstale la cubierta del filtro colocando la lengüeta de alineación en la muesca correspondiente en el cuerpo principal del surtidor portátil y empujando suavemente hacia adentro y abajo.

7. Vuelva a conectar el surtidor portátil filtrador a la manguera alineando los puntos en el conector de un cuarto de vuelta (18) y en el surtidor (19). Inserte el conector de un cuarto de vuelta dentro del conjunto del surtidor y voltee en el sentido de las manecillas del reloj fijándolo en su lugar.

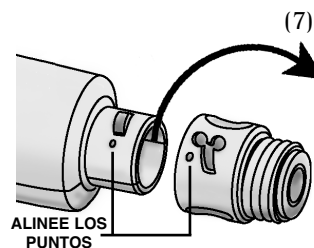

8. Deje que el agua corra a través del filtro nuevo durante 5 minutos para eliminar cualquier partícula de carbono suelta. Después de enjuagar estas pequeñas partículas de carbono, el filtro estará listo para ser usado.

PROBLEMAS Y SOLUCIONES

PROBLEMA: El agua gotea por la manguera y el conector de un cuarto de vuelta.

SOLUCIÓN: Asegúrese que la arandela de malla (17) esté en su lugar.

PROBLEMA: Flujo de agua lento o irregular en modos no filtrados.

SOLUCIÓN: La arandela de malla se ha obstruido. Asegúrese de que el monomando de la mezcladora esté en posición cerrada. Retire el surtidor portátil del receptor y ate un trapo alrededor de la manguera para evitar que vuelva a deslizarse dentro del mismo. Desconecte el conector de un cuarto de vuelta (18) de la conexión de la manguera (16). Remueva la arandela de malla (17) de la conexión de la manguera. Limpie la arandela de malla con un cepillo de dientes y enjuague.

PROBLEMA: Posiciones caliente y fría invertidas.

SOLUCIÓN: SUGERENCIA ÚTIL: NO ES NECESARIO CERRAR LA ALIMENTACIÓN DEL AGUA. EL TORNILLO DEL MONOMANDO REQUIERE UNA LLAVE HEXAGONAL DE 7/64".



1. Retire el botón del tapón (3) del monomando forzándolo hacia arriba desde el centro del botón. Si necesitara usar una herramienta, use algo que no raspe el monomando. Retire el tornillo opresor (2), el cuerpo del monomando (1), la cúpula (4), el tornillo del cartucho (5), el adaptador del monomando (6) y el conector del mismo (7).
2. Vuelva el vástago del cartucho de manera que la ranura quede girada media vuelta o 180°.
3. Reinstale como sigue: Asegúrese de que la presilla retenedora (13) esté presente en el vástago del cartucho y que el borde elevado de la parada de pivote (10) esté hacia el frente. Tome nota de la orientación del adaptador del monomando y del conjunto del conector (6 & 7) en la ilustración. Voltee completamente el tornillo del cartucho (5) para evitar el cierre indeseado de la mezcladora. Enrosque la cúpula en el sentido de las manecillas del reloj hasta que quede ajustada a mano. Reinstale el cuerpo del monomando (1), el tornillo opresor (2) y el botón del tapón (3).

PROBLEMA: La manguera portátil no se mueve libremente.

SOLUCIÓN: Doble suavemente los tubos de alimentación separándolos de la manguera. NO RETUERZA LOS TUBOS DE ALIMENTACIÓN.

PROBLEMA: Flujo de agua lento o irregular en el modo filtrado.

SOLUCIÓN: La tuerca de la salida del filtro (21) puede estar obstruida.

1. Remueva la tuerca de la salida del filtro, enjuague las partículas de carbono.
2. El cartucho del filtro puede estar obstruido con contaminantes atrapados. Reemplace el cartucho del filtro. Si el problema persiste llame a la Línea de Ayuda de Moen al 1-800-BUY-MOEN.

PROBLEMA: El agua se cuele por los costados del surtidor portátil cuando el agua está abierta.

SOLUCIÓN: El filtro puede estar rajado. Reemplace el filtro.

PROBLEMA: El visualizador electrónico no funciona.

SOLUCIÓN: Reemplace la pila.

Garantía del Sistema de Mezcladora Filtradora PureTouch

Definiciones:

- "Mezcladora" – La pieza del Sistema de Mezcladora Filtradora PureTouch que incluye el monomando, el receptor del surtidor, el cartucho 1225, el chapetón, la manguera y las piezas de montaje (números 1-17 & 23-40 & 42 en la descripción de piezas (página 4)).
- "Dispositivo Rociador" – La parte del Sistema de Mezcladora Filtradora PureTouch que se sostiene con la mano e incluye el conector de un cuarto de vuelta y el surtidor portátil (números 18-22 en la descripción de piezas (página 4)).
- "Filtro" – La parte del Sistema de Mezcladora Filtradora PureTouch que se cambia una vez que han pasado 800 litros de agua hayan a través del sistema (número 41 en la descripción de piezas (página 4)).

Los productos Moen han sido elaborados bajo las más estrictas normas de calidad y mano de obra. Moen garantiza al consumidor - comprador original durante el tiempo en que éste ocupe el lugar de instalación del producto original ("Período de Garantía"), que la Mezcladora (vea la definición de "Mezcladora" arriba), no presentará infiltraciones ni goteo durante su uso normal y que ni las piezas ni el acabado de la misma presentarán defectos de material ni de fabricación ("Período de Garantía de la Mezcladora del Consumidor"). Todas las piezas y acabados del Dispositivo de la Varita (vea definición para "Dispositivo Rociador" arriba) estarán libres de defectos de material y mano de obra de fabricación por un período de un (1) año desde la fecha original de la compra (el "Período de Garantía del Dispositivo Rociador del Consumidor"). Cualquier otro comprador, (incluyendo aquellos que la adquieran para uso industrial, comercial y profesional) recibirá una garantía por un período de 5 años desde la fecha original de compra de la Mezcladora ("Período de Garantía de la Mezcladora para Uso Comercial") y seis (6) meses para el Dispositivo Rociador (Período de Garantía del Dispositivo Rociador para Uso Comercial")

Se garantiza a todos los compradores que el Filtro (vea definición para "Filtro" arriba) estará libre de defectos de material y mano de obra de fabricación por un período de treinta (30) días año desde la fecha original de la compra ("Período de Garantía del Filtro").

En caso de que esta Mezcladora comenzara a gotear o presentase pérdidas durante el Período de Garantía, Moen suministrará LIBRE DE CARGO las piezas necesarias para restaurar el buen funcionamiento de la misma y reemplazará LIBRE DE CARGO cualquier pieza o acabado que resulte ser defectuoso en cuanto a material y elaboración, en condiciones de instalación, uso y servicio normal.

Si el Dispositivo Rociador resultara defectuoso en cuanto a material y elaboración, en condiciones de instalación, uso y servicio normal durante el "Período de Garantía del Dispositivo del Rociador", Moen reemplazará LIBRE DE CARGO cualquier pieza o acabado. Si el filtro resultara defectuoso en cuanto a material y elaboración, en condiciones de instalación, uso y servicio normal durante el "Período de Garantía del Filtro", Moen reemplazará LIBRE DE CARGO el filtro. El reemplazo de las piezas puede obtenerse llamando al 1-800-BUY-MOEN (1-800-289-6636), o escribiendo a la dirección que se muestra en la contratapa de este folleto. El comprobante de compra (recibo original de la venta) del consumidor - comprador de origen debe acompañar todas las reclamaciones de garantía. Esta garantía no cubre defectos o daños ocasionados por el uso de piezas que no sean Moen genuinas. Esta garantía se extiende solamente a mezcladoras compradas después de Febrero de 1998 y será efectiva desde la fecha de la compra indicada en el recibo del comprador.

Esta es una garantía amplia que cubre la reposición de todas las piezas y acabados defectuosos durante los períodos indicados. Sin embargo, quedan excluidos de esta garantía los daños causados por un error de instalación, abuso del producto, mal uso del producto, inmersión del dispositivo rociador o el uso de limpiadores que contengan abrasivos, alcohol u otros solventes orgánicos, ya sean responsabilidad de un contratista, Cía. de servicio o de Ud. mismo. Moen no se hará responsable de costos laborales y/o daños producidos durante la instalación, reparación o reemplazo o cualquier daño incidental o consiguiente, pérdidas, heridas o costos de cualquier naturaleza relacionados con este producto o sus piezas. Salvo en los casos previstos por la ley, esta garantía reemplaza y excluye todas las otras garantías, condiciones y resguardos, ya sea expresos o implícitos, legales u otros, incluyendo sin restricción alguna aquellos de comercialización o aptitud para el uso.

Algunos estados, provincias y naciones no permiten la exclusión o limitación de daños incidentales o consiguientes, y por este motivo las limitaciones citadas pueden no afectarlo a Ud. Esta garantía le otorga derechos legales específicos y posiblemente tenga también otros derechos que varían de un estado a otro, de una provincia a otra, de una nación a otra. Moen le informará sobre el procedimiento a seguir cuando haga una reclamación bajo garantía. Simplemente escriba o llame a Moen. Explique el defecto e incluya la prueba de compra así como su nombre, dirección, código y número de teléfono.

Hay un Contrato de Servicio disponible para el Dispositivo Rociador. Solicite información al 1-800-BUY-MOEN.

NOTES



INS115D

GUIDE D'UTILISATION

 **PureTouch**[®]
Great Tasting Filtered Water[™]



Numéros de modèle 7850, 7850S, 7850W

Brevets américains, des 385, 338
Autres brevets nationaux et étrangers en instance

CARACTÉRISTIQUES DU PRODUIT



Bienvenue chez Moen®

Félicitations! Vous venez d'acheter le système révolutionnaire de robinet avec filtre PureTouch®. Ce robinet est le premier en son genre et il a été conçu pour offrir une eau délicieuse et plus propre, en un tour de main. Pour bénéficier de tous les avantages offerts par le système de filtration PureTouch de Moen, veuillez lire les directives d'installation et d'utilisation très attentivement. Avec un minimum de soins et un simple entretien, votre système de robinet avec filtre PureTouch vous donnera un rendement fiable pendant de nombreuses années. Si vous avez des questions, n'hésitez pas à nous appeler à notre numéro sans frais, le 1 800 465-6130.

Table des matières

Description des pièces	4
Caractéristiques du produit	33
Soins et entretien	39
Mises en garde pour la filtration de l'eau	35
Directives d'installation	36
Directives d'utilisation	40
Remplacement du boîtier supérieur et de la pile	42
Remplacement du filtre	44
Résolution de problèmes	45
Garantie	46

MISES EN GARDE POUR LA FILTRATION DE L'EAU

Votre système de robinet avec filtre PureTouch® de Moen comprend, dans le bec du robinet, la technologie de filtration à bloc de charbon conçue par Culligan International. Cette technologie permet de réduire ou d'éliminer rapidement et efficacement les contaminants que l'on trouve normalement dans l'eau. De plus, elle est homologuée par la NSF. Le système de robinet avec filtre PureTouch et l'installation doivent respecter les lois et règlements locaux, provinciaux ou fédéraux. Pour obtenir le rendement optimal de votre nouveau robinet Moen, veuillez lire attentivement les mises en garde suivantes.

Cartouches de filtre MicroTech™

- Les cartouches de filtre MicroTech réduisent :
 - Le chlore, goût et odeur (MicroTech 5000, 3000, 1000)
 - Le plomb (MicroTech 5000, 3000)
 - Les kystes (cryptosporidium, Giardia) (MicroTech 5000)*

*Votre eau ne comprend peut-être pas les contaminants enlevés ou réduits par ce filtre.

- Ne pas utiliser ce filtre si l'eau ne respecte pas les normes microbiologiques établies ou si l'on ne possède aucune information sur sa qualité. Il faut bien désinfecter l'eau avant ou après son filtrage. Les systèmes agréés pour la réduction des kystes peuvent être utilisés avec une eau désinfectée qui contient des kystes filtrables.
- Les cartouches de filtre MicroTech doivent être remplacées après avoir filtré 757 litres (200 gallons U.S.) d'eau (environ 3 mois). La qualité de l'eau et son usage peuvent réduire la durée du filtre.
- L'indicateur électronique sert à signaler si le filtre doit être remplacé (consulter la page 44).
- Les cartouches de filtre MicroTech sont les seules cartouches à utiliser avec le système de filtration PureTouch.
- Le taux de débit du filtre est de 15 à 19 litres (4 à 5 gallons U.S.) par minute à une pression nominale (minimum de 20 psi et maximum de 125 psi).

Température de l'eau

- Températures maximale et minimale de l'eau lors de l'utilisation du robinet = 4,5 à 65,5 °C
- AVERTISSEMENT : Ne pas filtrer l'eau si celle-ci excède 37 °C.

Directives de rinçage du filtre MicroTech

- Nouvelle cartouche de filtre MicroTech : Laisser couler l'eau froide en la filtrant pendant cinq minutes pour éliminer toutes les particules libres de charbon. Après avoir éliminé ces particules noires du filtre, il est prêt à être utilisé.
- Usage quotidien : Laisser couler l'eau froide en la filtrant pendant 10 à 15 secondes avant d'utiliser le filtre pour la première fois durant la journée. Si le filtre n'a pas été utilisé pendant deux jours, filtrer l'eau froide pendant 60 secondes avant de l'utiliser.

Questions :

- Pour toute question, veuillez appeler notre Service à la clientèle au numéro sans frais 1 800 465-6130.

DIRECTIVES D'INSTALLATION

AVERTISSEMENT : Il faut toujours s'assurer que les conduites d'alimentation en eau sont FERMÉES avant d'enlever un robinet. Ouvrir le robinet pour éliminer toute pression d'eau et s'assurer que les conduites sont complètement fermées.

RETRAIT DE L'ANCIEN ROBINET : L'ancien robinet peut être installé de différentes façons, selon sa marque. Pour l'enlever, vous pouvez choisir de suivre, à l'inverse, les directives d'installation de l'ancien robinet, de suivre les directives d'un livre écrit à l'intention des bricoleurs ou encore de suivre les directives ci-dessous.

Après plusieurs années d'usage, il faudra peut-être utiliser une huile pénétrante sur les pièces de montage du robinet pour aider à déloger la rouille afin d'enlever les raccords du robinet.

Débrancher les conduites d'alimentation en eau des conduites d'alimentation du robinet. Enlever les pièces de montage en utilisant une clé à lavabo ou des pinces multiprises. Soulever le robinet. Nettoyer et sécher complètement la surface de montage après avoir retiré l'ancien robinet.

INSTALLATION DU SYSTÈME DE ROBINET AVEC FILTRE PURETOUCH®

Outils utiles : tournevis à tête étoilée, clé anglaise (2)

AVERTISSEMENT : Ne pas utiliser avec des appareils à laver comme les lave-vaisselle, les machines à laver, etc.

Remarque : Ne pas plier les conduites d'alimentation avant l'étape 5.

1. Placer la rondelle filtre (17) dans le raccord de tuyau (16) et fixer au bec rétractable (19). Une petite partie filetée du raccord de quart de tour (18) sera exposée.
2. En plaçant le récepteur de bec (15) au devant et le tuyau de déchargement fileté (24) à l'arrière, faire glisser la petite partie du tuyau (34) dans le récepteur de bec. Si le tuyau ne glisse pas facilement, le tirer puis le pousser quelques fois. Mettre l'assemblage de robinet de côté.

La configuration de l'évier détermine si on doit installer son robinet sur une plaque de comptoir (27) ou un anneau de comptoir (28). **REMARQUE : On ne doit jamais installer le robinet sur une plaque de comptoir (27) et sur un anneau de comptoir (34) sur un même évier.**

3a. INSTALLATION SUR UNE PLAQUE DE COMPTOIR

Installer le robinet dans les orifices de la plaque de comptoir (**tige filetée (24) à l'arrière**). Centrer le robinet sur l'évier avec la plaque de soutien (31) placée sur les orifices de l'évier. Tourner le bec du robinet sur le côté pour l'empêcher de pencher vers l'avant. Consulter l'étape 4b pour l'installation du support de montage (32).

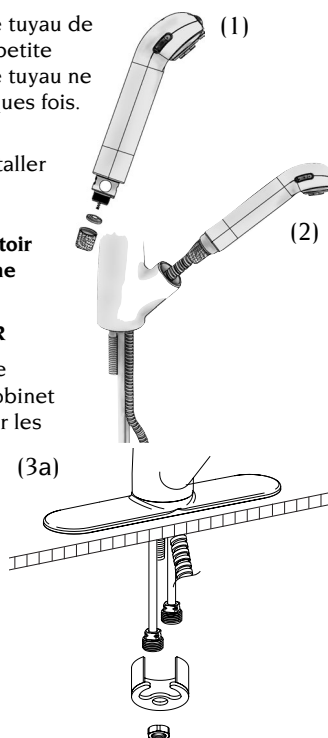

3b. **INSTALLATION SUR UN PETIT ANNEAU DE COMPTOIR**

Placer la bague d'étanchéité de comptoir (29) sous le petit anneau de comptoir (28). Placer l'anneau de comptoir sur le tuyau (34) et les tuyaux d'alimentation (26) de l'assemblage du robinet.

4. Pour les deux types d'installation, aligner, à l'arrière, l'assemblage de robinet avec le tuyau de décharge fileté (24). Aligner les onglets du robinet avec les orifices de l'anneau de comptoir (28). Faire glisser l'assemblage dans l'orifice de l'évier tout en poussant l'assemblage aussi loin que possible vers l'arrière de l'évier.
5. Une rainure sur le tuyau de décharge fileté (24) indique la longueur minimale de filetage devant être exposée pour s'assurer que l'écrou de montage (33) et le tuyau sont bien fixés.

5a. **INSTALLATION SUR UN COMPTOIR DONT L'ÉPAISSEUR EST INFÉRIEURE À 2,22cm (7/8 po)**

Installer le support de fixation (32) (côté ouvert vers le haut) en l'accrochant autour des tuyaux d'alimentation, tel qu'illustré, et en les faisant glisser vers le haut et sur le tuyau de décharge fileté (24). **Le support de fixation (32) peut facilement être installé sur le tuyau de décharge fileté en tirant doucement vers l'avant sur les tuyaux d'alimentation et en l'éloignant du tuyau de décharge tout en s'assurant de ne pas tordre le tuyau. Visser et SERRER À LA MAIN l'écrou de montage moyen (33).**

5b. **INSTALLATION SUR UN COMPTOIR DONT L'ÉPAISSEUR EST SUPÉRIEURE À 2,22 (7/8 po)**

Tourner le support de fixation de l'autre côté (côté ouvert vers le bas). Visser et **SERRER À LA MAIN**, l'écrou de montage moyen (33). S'assurer que le robinet est bien aligné au tuyau de décharge fileté, placé directement à l'arrière.

6. Faire pivoter le récepteur de bec (15) de gauche à droite, en prêtant attention à l'endroit où il s'arrête. Le robinet doit être placé exactement au milieu de façon à ce qu'il puisse pivoter sur un angle égal vers la droite et vers la gauche. Pour réajuster, desserrer l'écrou de montage moyen (33) puis déplacer le récepteur de bec à la rotation désirée. Serrer à la main l'écrou de montage moyen.

Vérifier le mouvement du tuyau avant de finir de resserrer les écrous. Si le tuyau ne bouge pas librement, plier doucement les tuyaux d'alimentation (26) vers l'extérieur. Ne pas tordre les tuyaux d'alimentation. Serrer l'écrou de montage (33) à l'aide de l'outil (36) fourni. Utiliser un gros tournevis et le faire passer par le dessous des orifices de l'outil fourni afin de bien visser le robinet en place. Revérifier l'alignement. S'assurer que le robinet est bien centré sur l'évier et qu'il y est bien fixé lorsqu'on bouge le bec d'un côté à l'autre.

7. Assembler le tuyau (34) sur le tuyau de décharge fileté (24) et serrer à l'aide d'une clé anglaise.

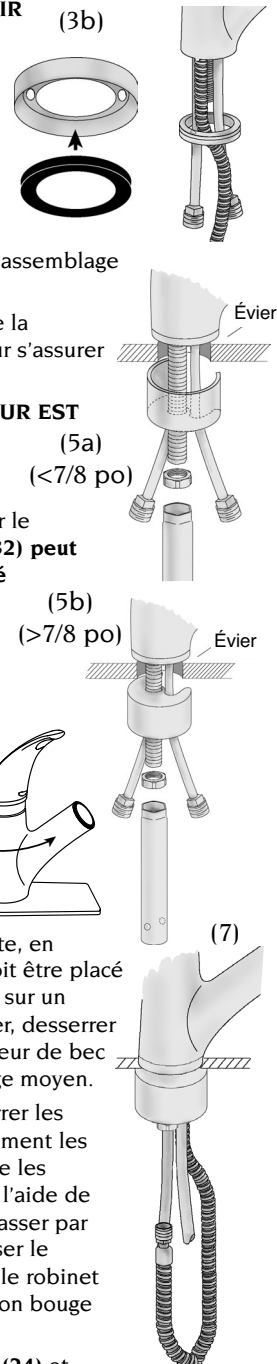

8. Le contrepoids (35) est conçu pour s'enclencher en une pièce sur le tuyau du bec. Pour démonter le contrepoids, appuyer sur les onglets et tirer sur les deux parties pour les séparer ou utiliser un tournevis à tête plate. Installer le contrepoids au bas de la boucle du tuyau du bec. Aligner les onglets de chaque moitié du contrepoids, avec les fentes de l'autre moitié du contrepoids. Exercer une pression sur les deux parties jusqu'à ce qu'elles s'enclenchent. Le contrepoids ne devrait pas glisser sur le tuyau.

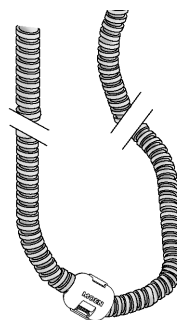

AVERTISSEMENT : La courbure très prononcée des tuyaux peut causer un aplatissement et réduire le débit d'eau.

9. Courber SOIGNEUSEMENT les tuyaux d'alimentation et les aligner aux conduites d'alimentation en eau. NE PAS TORDRE LES TUYAUX D'ALIMENTATION. Raccorder les conduites d'alimentation en eau aux raccords filetés (30) (en utilisant les gros écrous (38) si requis). Le tuyau d'alimentation en eau chaude est le plus long tuyau (à gauche). Saisir et retenir le raccord fileté à l'aide d'une clé pour empêcher que le tuyau de cuivre ne se torde ou ne se casse tout en resserrant à l'aide d'une autre clé.

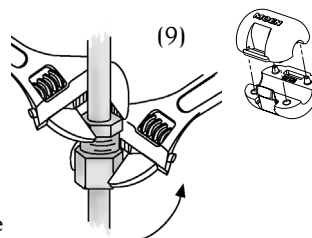

10. Tirer sur le bec rétractable pour le faire glisser dans les deux sens afin de s'assurer que le tuyau se déplace librement. Si requis, ajuster la position du poids pour permettre au tuyau de se déplacer plus facilement.
11. Il faut rincer le robinet avant de compléter l'installation. (Voir ci-dessous).

DIRECTIVES DE RINÇAGE DES CONDUITES

IMPORTANT : Les éclats de tuyauterie, le sable, les pierres et les autres matières solides se trouvant dans toute plomberie nouvelle ou rénovée, peuvent endommager les surfaces d'étanchéité de la cartouche et causer des fuites. Pour prévenir de tels dommages. NE PAS OUVRIR LES VANNES D'ALIMENTATION avant d'avoir suivi les directives suivantes.

1. Retirer le tuyau du récepteur de bec, attacher un chiffon autour du tuyau pour l'empêcher de glisser dans le récepteur de bec.
2. Dévisser le tuyau du bas du raccord de quart de tour (18) et retirer la rondelle filtre. Ouvrir les vannes d'alimentation. Diriger le tuyau vers l'évier puis ouvrir le robinet d'eau froide au maximum (poignée pointant vers la droite) et faire couler l'eau froide pendant 3 à 5 minutes.
3. En gardant la poignée en position ouverte, pointer la poignée vers la gauche pour ouvrir l'eau chaude au maximum. Laisser couler l'eau chaude pendant 3 à 5 minutes.
4. Placer la poignée à la position fermée. Enlever le raccord de quart de tour (18) du bec rétractable et réassembler en plaçant la rondelle filtre sur le tuyau. Ne pas réassembler le bec rétractable sur le raccord de quart de tour car il faut d'abord installer le filtre MicroTech. Vérifier s'il y a des fuites sous l'évier.

INSTALLATION DU FILTRE MICROTECH^{MC}

REMARQUE : Le robinet ne fonctionnera en aucun mode s'il n'y a pas de filtre. Le filtre devrait être laissé dans le sac protecteur jusqu'au moment de l'installation. Le filtre MicroTech est un filtre à bloc de charbon de haute performance. Il a été conçu spécialement pour le système de robinet avec filtre PureTouch. **Une fois le filtre installé dans le bec rétractable, il ne devrait pas être enlevé sauf s'il est temps de le remplacer. Le module électronique fait le suivi de la durée du filtre et indique lorsqu'il est temps de le remplacer. Si un filtre partiellement utilisé est retiré et réinstallé, l'indicateur électronique est automatiquement rétabli comme s'il s'agissait d'un nouveau filtre et n'indiquera donc pas correctement sa durée de vie restante.**

On ne doit utiliser que des cartouches de filtre MicroTech pour le système de robinet avec filtre PureTouch®.

1. Enlever le couvert du filtre en le soulevant et en l'éloignant du corps du bec rétractable.
2. Insérer le nouveau filtre en alignant les tuyaux de sortie du filtre, aux orifices d'entrée du corps du bec tout en appuyant doucement vers le bas. Lorsque la cartouche de filtre est bien installée, l'indicateur de durée du filtre émettra trois signaux sonores et sa durée sera restaurée automatiquement. **(Ne pas enlever le filtre avant qu'il ne soit temps de le remplacer.)**
3. Réinstaller le couvercle du filtre en plaçant l'onglet d'alignement sur l'encoche correspondante dans le corps de bec rétractable principal et l'insérer doucement en appuyant vers le bas.
4. Fixer le bec rétractable au tuyau en alignant les points sur le raccord de quart de tour (18) et le bec. Pousser le raccord de quart de tour dans l'assemblage de bec et tourner dans le sens des aiguilles d'une montre, en le verrouillant bien en place.
5. Laisser couler l'eau froide en la filtrant pendant 5 minutes pour éliminer toutes les particules libres de charbon. (Consulter la page 40 pour le mode Filtration) Après avoir éliminé ces petites particules noires du filtre, il est prêt à être utilisé.

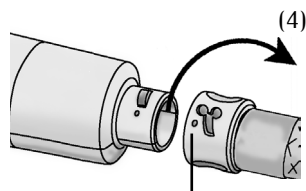
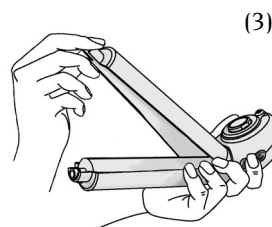
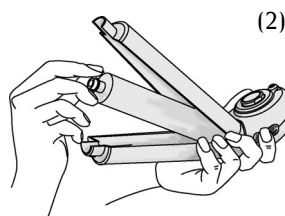

L'installation du système PureTouch est maintenant terminée. Veuillez lire attentivement les directives d'utilisation pour assurer une performance optimale.

SOINS D'ENTRETIEN

Pour nettoyer son nouveau robinet, il suffit d'utiliser un chiffon doux et humide. Moen ne recommande pas l'utilisation de tampons à récurer, de produits nettoyants ou chimiques. La nature abrasive de ces produits peut endommager le fini du robinet. Une cire d'automobile non abrasive peut protéger le fini. **NE PAS PLACER L'APPAREIL DE FILTRATION DANS LE LAVE-VAISSELLE.**

DIRECTIVES D'UTILISATION

Contrôle de l'eau

Le système PureTouch offre trois options : jet d'eau non filtrée, pulvérisation d'eau non filtrée et filtration de l'eau.

Les boutons activant le jet ou la pulvérisation sont placés sur les côtés du bec rétractable et le bouton de filtration de l'eau est placé à l'avant du bec.

Le débit de jet/pulvérisation = 8,3 lpm à un maximum de 60 psi/9,5 lpm à un maximum de 80 psi.

MODE JET : Eau non filtrée, jet régulier.

Lorsqu'on ouvre le robinet, le bec fonctionne toujours en mode de Jet régulier.

MODE PULVÉRISATION : Eau non filtrée, couvrant une large surface.

Pour obtenir le mode Pulvérisation, appuyer sur le bouton «Spray» pendant que l'eau coule. Pour repasser en mode Jet, appuyer sur le bouton «Stream».

MODE FILTRATION : Eau filtrée, passant par une sortie distincte de filtration.

Appuyer sur le bouton de filtration situé à l'avant pour filtrer l'eau et la faire couler par une sortie distincte. Fermer le robinet pour désactiver le mode Filtration.

AVERTISSEMENT : Ne filtrer que l'eau froide. Ne pas filtrer l'eau dont la température excède 37°C.

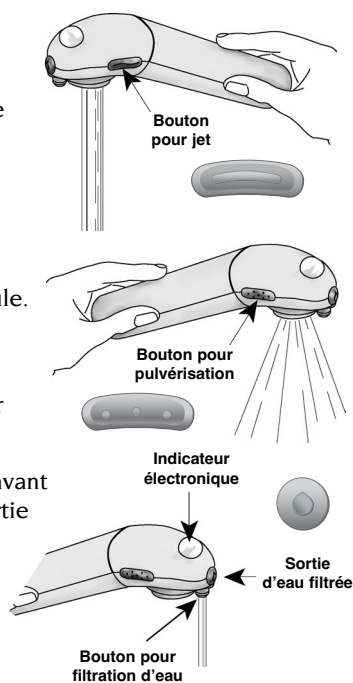

Indicateur électronique

L'indicateur électronique fournit des suivis visuel et auditif du système de filtration :

- Installation réussie d'un nouveau filtre (auditif et visuel)
- Pourcentage de la durée du filtre (visuel)
- Filtration activée de l'eau (visuel)
- Avertissement indiquant que le filtre est bientôt périmé (auditif et visuel)
- Avertissement indiquant l'épuisement du filtre (auditif et visuel)
- Avertissement indiquant que la pile est faible (auditif et visuel)

L'indicateur électronique est alimenté par une pile de montre standard 3V au lithium (2032) conçue pour durer des années.

DIRECTIVES D'UTILISATION

Indicateur électronique (suite)

Installation réussie d'un nouveau filtre

Lorsqu'on remplace un filtre épuisé par un nouveau filtre, le système émet trois signaux sonores et la durée du filtre 100 % s'affiche pendant quelques instants. Le nouveau filtre est correctement installé et l'indicateur électronique est restauré.



Pourcentage de la durée du filtre

Au fur et à mesure qu'on utilise le filtre, l'indicateur diminue de 100 % à 0 %. Le pourcentage restant s'affiche lorsque l'eau est filtrée. On peut aussi vérifier l'état du filtre sans ouvrir le robinet en appuyant sur le bouton de filtration.



Filtration de l'eau en cours

L'icône de goutte d'eau est activée si l'eau est filtrée.



Avertissement pour indiquer un filtre presque épuisé

Il existe deux types d'avertissement lorsque le filtre est presque épuisé : à 5 % du filtre utilisable et à 1 %. Lorsque'il reste 5 %, l'icône indiquant que le filtre est presque épuisé clignote et le système émet trois signaux sonores si on appuie sur le bouton du filtre. À 1 % ou moins, cette icône clignote et le système émet des signaux sonores toutes les 5 secondes pendant la filtration de l'eau pour indiquer qu'il est temps de changer le filtre.

Icône de filtre presque périmé

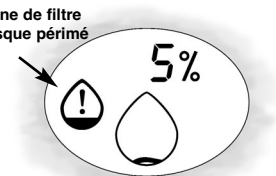

Avertissement pour indiquer l'épuisement du filtre

Lorsque le filtre est complètement épuisé (0%), l'icône appropriée clignote et le système émet continuellement des signaux sonores durant la filtration de l'eau. Le mode Filtration ne devrait pas être utilisé avant d'avoir installé un nouveau filtre.



Avertissement pour piles faibles

L'indicateur électronique est alimenté par une pile de montre standard 3V en lithium conçue pour durer plusieurs années pour un usage normal. Lorsque le système détecte que la pile est faible, l'icône appropriée clignote et le système émet un signal sonore pendant la filtration de l'eau pour indiquer qu'il est temps de remplacer la pile.

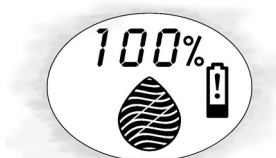

DIRECTIVES D'UTILISATION

Outils utiles : gros tournevis à pointe plate, petit tournevis à tête étoilée (n° 1)

Remplacement du boîtier supérieur et de la pile

- Après avoir fermé le robinet, appuyer sur le bouton de filtration d'eau et inscrire le pourcentage restant de la durée du filtre. Lorsque la pile est remplacée, l'indicateur de la durée du filtre se rétablit automatiquement à 100 %. Inscrivez ici _____
- Enlever le bec rétractable (19) du récepteur (15) et attacher un chiffon autour du tuyau pour l'empêcher de glisser dans le récepteur du bec.
- Débrancher le raccord de quart de tour (18) du bec en le tournant, d'un quart de tour, dans le sens contraire des aiguilles d'une montre. Le raccord restera attaché sur le tuyau.
- Enlever le couvercle de filtre en le soulevant et en l'éloignant de l'assemblage principal du bec. Enlever la cartouche du filtre de l'assemblage principal du bec en la soulevant du tuyau d'entrée et en l'éloignant tout comme on l'a fait pour le couvercle du filtre.
REMARQUE : Il est possible qu'un peu d'eau s'échappe de la cartouche et des vannes. Bien essuyer le bec rétractable avec une serviette pour ne pas mouiller le dispositif électronique.
- À l'aide du tournevis à tête plate ou une pièce de dix sous, dévisser (sens contraire des aiguilles d'une montre) et enlever l'écrou de sortie de filtre (21).
- À l'aide du tournevis à tête étoilée, (sens contraire des aiguilles d'une montre) et enlever les deux courtes vis inférieures du boîtier. Enlever soigneusement le boîtier inférieur.
- Dévisser (sens contraire des aiguilles d'une montre) les trois vis du boîtier supérieur. Soulever soigneusement le boîtier supérieur de l'appareil de filtration en laissant le couvercle du bouton en caoutchouc en place.
- La pile devrait maintenant être visible sur le côté supérieur du bec. Enlever l'ancienne pile du compartiment à pile et la jeter selon les procédures appropriées.
- Installer la nouvelle pile 2032 en plaçant le côté positif (+) vers le haut. Lorsque la pile est correctement installée, l'indicateur de durée du filtre s'allumera pendant quelques instants. Activer l'indicateur électronique en appuyant sur le bouton de filtration d'eau pour s'assurer que la pile est correctement installée. L'affichage devrait s'allumer.
- Réinstaller le boîtier supérieur en l'alignant soigneusement sur les couvercles de bouton.

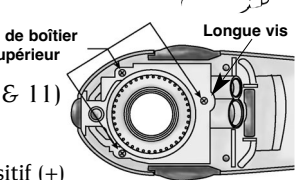
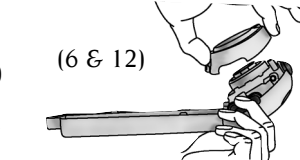
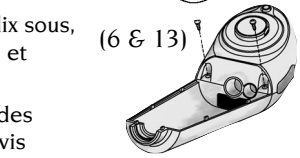
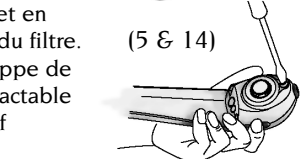
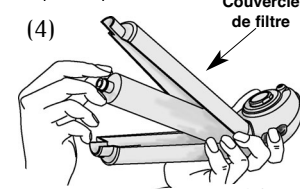
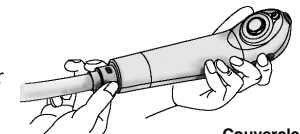
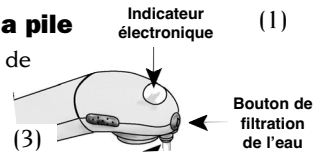

DIRECTIVES D'UTILISATION

Remplacement du pile (suite)

REMARQUE : Lors de la réinstallation des vis et de l'écrou de sortie du filtre, insérer dans le sens contraire des aiguilles d'une montre jusqu'à ce qu'il s'enclenche, puis tourner dans le sens des aiguilles d'une montre pour le serrer. **NE PAS TROP SERRER!**

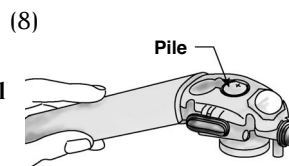

11. Visser les deux courtes vis et la longue vis du boîtier supérieur jusqu'à ce qu'elles soient un peu serrées. Consulter les illustrations 7 & 11 de la page précédente pour savoir comment placer la longue vis. **NE PAS TROP SERRER!**

REMARQUE : Pour aider à aligner le boîtier inférieur, appuyer légèrement sur les boutons latéraux tout en glissant le boîtier en place.

12. Réinstaller le boîtier inférieur en l'alignant soigneusement sur les couvercles de bouton.
13. Visser les deux courtes vis du boîtier inférieur jusqu'à ce qu'elles soient serrées. **NE PAS TROP SERRER!**
14. Visser l'écrou de sortie du filtre (21) à l'aide du tournevis à tête plate. **NE PAS TROP SERRER!**
15. Insérer le filtre en alignant le tuyau de sortie aux orifices d'entrée sur l'assemblage principal du bec rétractable et insérer doucement vers l'intérieur et le bas. Lorsque la cartouche de filtre est correctement installée, le bec rétractable émettra trois signaux sonores et l'indicateur de durée du filtre sera automatiquement restauré.

16. Réinstaller le couvercle du filtre en plaçant l'onglet d'alignement sur l'encoche correspondante dans l'assemblage principal du bec rétractable et insérer doucement vers le bas.

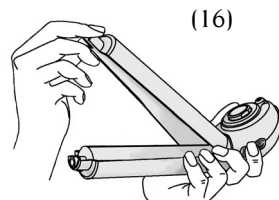

17. Réattacher le raccord de quart de tour (18) au bec rétractable (19) en alignant les points sur le raccord de quart de tour et le bec. Pousser le raccord de quart de tour dans l'assemblage du bec et tourner dans le sens des aiguilles d'une montre, en verrouillant en place. Replacer le bec dans le récepteur.

18. Si on n'a pas installé un nouveau filtre lors du remplacement de la pile, se référer à la durée du filtre consignée au début du remplacement de la pile. Soustraire le nombre consigné (à l'étape 1) de 100 % (s'affichant). La différence représente le pourcentage auquel le filtre devra être remplacé. La lecture du filtre ne sera peut-être pas aussi précise si on doit calculer le pourcentage manuellement.

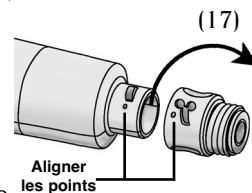

Exemple : La vie restante du filtre, avant le changement de la pile, est de 30 %.

Soustraire 30 % de 100 % (100 - 30 = 70)

Le filtre doit être remplacé lorsque l'indicateur affiche 70 %.

REEMPLACEMENT DU FILTRE

On peut se procurer les cartouches de remplacement MicroTech^{MC} au même endroit que le robinet. Pour savoir quel est le détaillant le plus près de chez vous, appeler le 1 800 465-6130. N'utiliser que les cartouches de filtre MicroTech pour le système de robinet avec filtre PureTouch®.

Ne pas enlever le filtre à moins qu'il ne faille le remplacer.

1. Enlever le bec rétractable (19) du récepteur (15) et attacher un chiffon autour du tuyau pour l'empêcher de glisser dans le récepteur du bec.

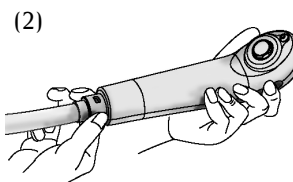

2. Débrancher le raccord de quart de tour (18) du bec en le tournant, d'un quart de tour, dans le sens contraire des aiguilles d'une montre. Le raccord restera attaché sur le tuyau.

3. Enlever le couvercle du filtre en le soulevant et en l'éloignant de l'assemblage principal du bec. Enlever le filtre en le soulevant et en l'éloignant de l'assemblage du bec rétractable. REMARQUE : Il est possible qu'un peu d'eau s'échappe de la cartouche et des vannes.

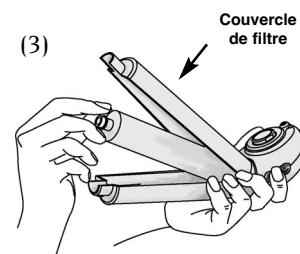

4. À l'aide d'un chiffon doux, essuyer l'excès d'eau sur l'appareil de filtration.

5. Insérer le filtre en alignant les deux tuyaux de sortie aux deux orifices d'entrée sur l'assemblage principal du bec rétractable et insérer doucement vers le bas. Lorsque la cartouche de filtre est correctement installée, le bec rétractable émettra trois signaux sonores et l'indicateur de durée du filtre sera automatiquement restauré.

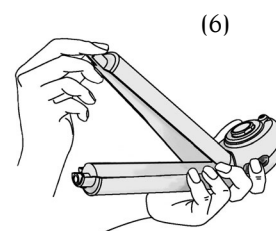

6. Réinstaller le couvercle du filtre en plaçant l'onglet d'alignement sur l'encoche correspondante dans l'assemblage principal du bec rétractable et insérer doucement vers le bas.

7. Réattacher le bec rétractable avec filtre au tuyau en alignant les points sur le raccord de quart de tour (18) et le bec rétractable (19). Pousser le raccord de quart de tour dans l'assemblage du bec et tourner dans le sens des aiguilles d'une montre, en verrouillant en place.

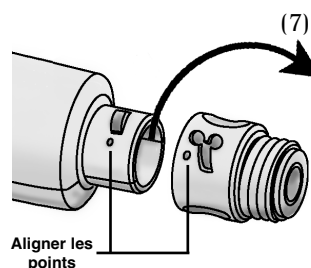

8. Laisser couler l'eau froide en la filtrant pendant 5 minutes pour éliminer toutes les particules libres de charbon. Après avoir éliminé ces petites particules noires du filtre, il est prêt à être utilisé.

RÉSOLUTION DE PROBLÈMES

PROBLÈME : De l'eau s'égoutte du tuyau et du raccord de quart de tour.

SOLUTION : S'assurer que la rondelle filtre (17) est correctement placée.

PROBLÈME : Faible débit ou débit inégal d'eau lorsque l'eau n'est pas filtrée.

SOLUTION : La rondelle filtre peut être bouchée. S'assurer que la poignée du robinet est en position fermée. Enlever le bec rétractable du récepteur et attacher un linge autour du tuyau pour l'empêcher de glisser dans le récepteur du bec. Débrancher le raccord de quart de tour (18) du raccord de tuyau (16). Enlever la rondelle filtre (17) du raccord de tuyau. Nettoyer la rondelle filtre à l'aide d'une brosse à dents puis la rincer.

PROBLÈME : L'eau chaude et l'eau froide sont inversées sur le robinet.

SOLUTION : SUGGESTIONS UTILES : IL N'EST PAS NÉCESSAIRE DE FERMER LES CONDUITES D'EAU. IL faut utiliser une clé hexagonale de 7/64 po pour la vis de poignée.

1. Enlever le bouton de bouchage (3) de la poignée en soulevant le bouton vers le haut à partir du centre inférieur. Si un outil est requis, en utiliser un qui n'égratignera pas la poignée. Enlever la vis de blocage (2), le corps de poignée (1), le dôme (4), la vis de cartouche (5), l'adaptateur de poignée (6) et le raccord de poignée (7).
2. Tourner la tige de cartouche pour tourner l'encoche d'un demi-tour ou de 180 °.

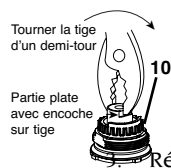

Réinstaller comme suit : S'assurer que la bride (13) est présente sur la tige de cartouche et que le bord saillant de l'arrêt de pivot (10) soit placé à l'avant. Noter l'orientation de l'adaptateur de poignée et de l'assemblage de raccord (6 et 7) dans l'image agrandie. Tourner complètement la vis de cartouche (5) pour empêcher que le robinet ne se ferme accidentellement. Visser manuellement le dôme dans le sens des aiguilles d'une montre jusqu'à ce qu'il soit serré. Réinstaller le corps de poignée (1), la vis de blocage (2) et le bouton de bouchage (3).



PROBLÈME : Le tuyau rétractable ne se déplace pas librement.

SOLUTION : Courber doucement les tuyaux d'alimentation en les éloignant du tuyau. NE PAS TORDRE/PLIER LES TUYAUX D'ALIMENTATION.

PROBLÈME : Faible débit ou débit inégal d'eau en mode Filtration.

SOLUTION : Le centre de l'écrou de sortie de filtre (21) est peut-être bouché.

- 1). Enlever l'écrou de sortie de filtre, rincer les particules de charbon.
- 2). La cartouche de filtre est peut-être bouchée par les contaminants saisis. Remplacer la cartouche de filtre. Si le problème persiste, appeler le Service à la clientèle de Moen au 1 800 465-6130.

PROBLÈME : L'eau s'écoule des côtés du bec rétractable lorsque le robinet est ouvert.

SOLUTION : Le filtre est peut-être fissuré. Remplacer le filtre.

PROBLÈME : L'affichage électronique ne fonctionne pas

SOLUTION : Remplacer la pile.

Garantie du système de robinet avec filtre PureTouch

Définitions :

Robinet : La partie du système de robinet avec filtre PureTouch comprenant la poignée, le récepteur de bec, la cartouche 1225, la rosace, le tuyau et les pièces de montage (numéros 1 à 17, 23 à 40 et 42 tel que décrit dans la section Description des pièces à la page 4).

Appareil de filtration : La partie manipulée à la main du système de robinet avec filtre PureTouch comprenant le raccord de quart de tour et le bec rétractable (numéros 18 à 22 dans la section Description des pièces à la page 4).

Filtre : La partie du système de robinet avec filtre PureTouch qui doit être remplacée après avoir filtré 757 litres (numéro 41 dans la section Description des pièces) (page 4).

Les produits Moen ont été fabriqués selon les normes de qualité et de main-d'œuvre les plus élevées. Moen garantit à la personne ayant acheté le robinet originalement, aussi longtemps qu'elle demeure à l'endroit où a été installé le robinet, (la «période de garantie») que ce robinet (voir la définition de robinet ci-dessus) sera libre de toute fuite ou d'égouttement pendant son usage normal et que toutes les pièces et tous les finis de ce robinet ne présenteront aucun défaut de matériel et de main-d'œuvre en usine («période de garantie du robinet pour propriétaire»). Toutes les pièces et les finis de l'appareil de filtration (voir la définition de Appareil de filtration ci-dessus), seront exempts de tout défaut de matériel et de main d'œuvre en usine pendant une période d'un (1) an à compter de la date d'achat originale du produit (période de garantie de l'appareil de filtration pour propriétaire). Tout autre achat (y compris les achats à des fins industriels, commerciales et d'affaires) sera garanti pendant cinq (5) ans à compter de la date d'achat originale («période de garantie commerciale») pour le robinet («période de garantie commerciale du robinet») et pendant six (6) mois pour l'appareil de filtration («période de garantie commerciale pour l'appareil de filtration»). Le filtre (voir la définition de Filtre ci-dessus) est garanti, pour tous les clients, contre tout défaut de matériel ou de main-d'œuvre en usine pendant une période de trente (30) jours à compter de la date d'achat originale («période de garantie du filtre»).

Si ce robinet fuit ou dégorge pendant la «période de garantie du robinet», Moen fournira GRATUITEMENT les pièces de rechange requises pour remettre le robinet en parfait état et remplacera GRATUITEMENT toute pièce ou tout fini dont le matériel, la fabrication ou la main-d'œuvre, lors d'une installation, d'un usage et d'un service normaux, s'avère défectueux. Si l'appareil de filtration était défectueux dans le cadre du matériel, de la fabrication ou de la main-d'œuvre, lors d'une installation, d'un usage et d'un service normaux durant la «période de garantie de l'appareil de filtration» applicable, Moen s'engage à remplacer GRATUITEMENT toute pièce ou tout fini. En cas de défectuosité du filtre quant au matériel, la fabrication ou la main-d'œuvre, durant la «période de garantie du filtre», Moen s'engage à remplacer le filtre GRATUITEMENT. On peut obtenir les pièces de rechange en composant le 1 800 465-6130, ou en écrivant à l'adresse indiquée au dos de ce livret. Le reçu de vente original du consommateur ayant acheté le robinet initialement, doit accompagner toute réclamation. Les défauts ou les dommages causés par l'utilisation de pièces non fournies par Moen ne sont pas couvertes par cette garantie. Cette garantie s'applique uniquement aux robinets achetés après février 1998 et entre en vigueur à compter de la date d'achat indiquée sur le reçu de caisse du client.

Cette garantie est vaste car elle couvre, la réparation et le remplacement de toute pièce ou de tout fini défectueux pendant les périodes précitées. Cependant, les dommages causés par une erreur d'installation, un abus du produit, une mauvaise utilisation du produit ou l'utilisation de nettoyeurs contenant des agents abrasifs, de l'alcool ou des solvants organiques, qu'ils soient utilisés par un entrepreneur, une entreprise de service ou le consommateur, sont exclus de cette garantie. Moen n'est pas responsable des frais de main-d'œuvre ni de tous dommages survenus durant l'installation, la réparation ou le remplacement, ni des dommages indirects ou consécutifs, des pertes, des blessures ou des coûts connexes à ce robinet ou ses pièces. Sauf lorsque prévu par la loi, cette garantie remplace et exclut toutes les autres garanties et condition, qu'elles soient exprimées ou sous-entendues, obligatoires ou autres, y compris sans restriction, celle de commercialisation ou d'aptitude d'utilisation.

Certains pays, États et certaines provinces, ne permettent aucune exclusion, ni limitation suite aux dommages indirects ou consécutifs. Les limitations ou les exclusions précitées ne s'appliquent donc pas dans ces cas. Cette garantie accorde des droits juridiques et il est possible que d'autres droits soient applicables selon l'état, la province ou le pays précis. Moen avisera le consommateur de la procédure à suivre pour soumettre une réclamation. Il suffit d'écrire à Moen inc. au 2816, rue Bristol, Oakville (Ontario) L6H 5S7 ou de téléphoner au 1 800 465-6130. Expliquer le défaut et inclure une preuve d'achat, inscrire son nom, adresse ainsi que code régional et numéro de téléphone.

Un contrat d'entretien est offert pour l'appareil de filtration. Veuillez appeler Moen au 1 800 465-6130 pour obtenir de plus amples renseignements.

The PureTouch Filtering Faucet System with the MicroTech 5000 filter cartridge has been tested and certified by NSF to ANSI/NSF Standard 53 for lead reduction (97.7%) and cyst reduction (99.95%) and ANSI/NSF Standard 42, Class I for chlorine reduction (93.3%) and taste and odor reduction. Claims are calculated based on NSF accepted practice of average percent reduction.

El Sistema de Mezcladora Filtradora PureTouch con Cartucho de Filtro MicroTech 5000 ha sido probado y certificado por la NSF de acuerdo a la Norma 53 de reducción de plomo (97.7%) y de esporas (99.95%) y la Norma 42 de la ANSI/NSF, Clase I para reducción de cloro (93.3%) y reducción de olor y sabor. Estos cálculos están hechos sobre la base de la práctica del promedio de reducción porcentual aceptada por la NSF.

Le système de robinet avec filtre PureTouch, avec cartouche de filtre MicroTech 5000, a été testé et homologué par la NSF et répond à la norme 53 d'ANSI/de NSF concernant la réduction du plomb (97,7 %) et la réduction de kystes (99,95 %) ainsi que la norme 42 d'ANSI/de NSF, classe 1, concernant la réduction du chlore (93,3 %), du goût et de l'odeur. Les réclamations sont calculées selon la pratique acceptée NSF de la réduction moyenne de pourcentage.



Tested and Certified
to ANSI/NSF
Standards 42 & 53



MOEN INCORPORATED
23500 Al Moen Drive
North Olmsted, OH 44070-8022

Au Canada :
Moen inc.,
2816 rue Bristol , Oakville
(Ontario) L6H5S7

© Moen Incorporated, 2002
Printed in U.S.A
INS115D June 02