

SONY[®]

3-859-316-12 (1)

FM/MW/LW Compact Disc Player

Operating Instructions _____	EN
Manual de instrucciones _____	ES
Manual de instruções _____	P
Bruksanvisning _____	S

For installation and connections, see the supplied installation/connections manual.

Para obtener información sobre la instalación y las conexiones, consulte el manual de instalación/conexiones suministrado.

Para a instalação e as ligações, consulte o manual de instalação/ligações fornecido.

Vi hänvisar till det medföljande häftet angående montering/anslutningar.



CDX-4160RDS

© 1996 by Sony Corporation

Actual total number:

Sony CDX-4160RDS (E,S,P,Sw) 3-859-316-12(1)

Welcome !

Thank you for purchasing the Sony Compact Disc Player. This unit lets you enjoy a variety of features by using an optional rotary remote.

EN

Table of Contents

Getting Started

Resetting the unit	4
Detaching the front panel	4
Setting the clock	5

CD Player

Listening to a CD	5
Playing a CD in various modes	6

Radio

Memorising stations automatically	
— Best Tuning Memory (BTM)	6
Memorising only the desired stations	7
Receiving the memorised stations	7

RDS

Overview of the RDS function	8
Displaying the station name	8
Re-tuning the same programme automatically	
— Alternative Frequencies (AF)	8
Listening to traffic announcements	9
Presetting RDS stations with the AF	
and TA data	10
Locating a station by programme type	10
Setting the clock automatically	11

Other Functions

Adjusting the sound characteristics	11
Muting the sound	11
Changing the sound and beep tone	12

Additional Information

Precautions	12
Maintenance	13
Dismounting the unit	14
Attaching the label to the rotary remote	14
Location of controls	15
Specifications	16
Troubleshooting guide	17
Index	19

EN

Getting Started

Resetting the unit

Before operating the unit for the first time or after replacing the car battery, you must reset the unit.

Press the reset button with a pointed object, such as a ballpoint pen.



Reset button

Notes

- Pressing the reset button will erase all the memorized programme and memory functions.
- When you connect the power supply cord to the unit or reset the unit, wait for about 10 seconds before you insert a disc. Do not insert a disc within these 10 seconds; otherwise, the unit will not be reset, and you will have to press the reset button again.

Attaching the front panel

Align part (A) of the front panel to part (B) of the unit as illustrated, and push until it clicks.

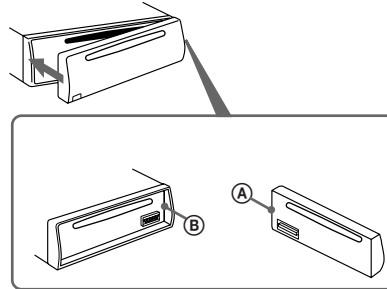

Notes

- Be sure not to attach the front panel upside down.
- Do not press the front panel hard against the unit when attaching it. Press it lightly against the unit.
- Do not press hard or put excessive pressure on the display window of the front panel.
- Do not expose the front panel to direct sunlight, heat sources such as hot air ducts, and do not leave it in a humid place. Never leave it on the dashboard of a car parked in direct sunlight where there may be a considerable rise in temperature.

Caution alarm

If you turn the ignition key switch to the OFF position without removing the front panel, the caution alarm will beep for a few seconds (only when the POWER SELECT switch is set to the (A) position).

Detaching the front panel

You can detach the front panel of this unit to prevent the unit from being stolen.

- 1 Press (OFF).
- 2 Press (RELEASE) to open up the front panel. Then slide the front panel a little to the left, and pull it off towards you.

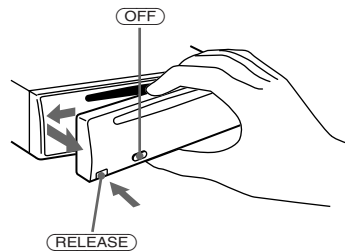

Notes

- Be sure not to drop the panel when detaching it from the unit.
- If you press (RELEASE) to detach the panel while the unit is still on, the unit will turn off automatically to prevent the speakers from being damaged.
- When you carry the front panel with you, put it in the supplied front panel case.

4

Setting the clock

The clock has a 24-hour digital indication.

Example: Set the clock to 10:08

1 Press **(OFF)** or **(DSPL)** during operation.

2 Press **(DSPL)** for more than two seconds.



The hour digit flashes.

1 Set the hour digits.



2 Press **(SEL)** momentarily.

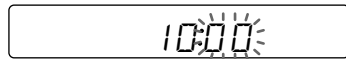

The minute digits flash.

3 Set the minute digits.

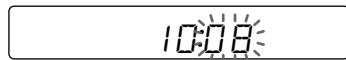

3 Press **(DSPL)** momentarily.

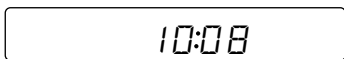

The clock is activated.

Note

If the **POWER SELECT** switch on the bottom of the unit is set to the **(B)** position, the clock cannot be set unless the power is turned on. Set the clock after you have turned on the radio, or started CD playback.

CD Player

Listening to a CD

Simply insert the CD.

Playback starts automatically.

Labelled side up

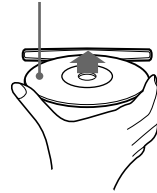

If a CD is already inserted, press **(SOURCE)** repeatedly until "CD" appears.

Elapsed playing time

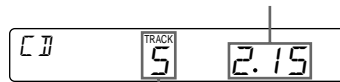

Track number

Note

To play back an 8 cm CD, use the optional Sony compact disc single adapter (CSA-8).

To	Press
Stop playback	(▲) or (OFF)
Eject the CD	(▲)

Changing the displayed items

Each time you press **(DSPL)**, the item changes as follows:

Track number ↔ Time

Locating a specific track

— Automatic Music Sensor (AMS)

During playback, press either side of

(SEEK/AMS) momentarily.

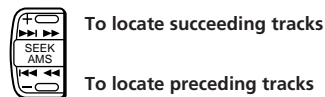

To locate succeeding tracks

To locate preceding tracks

EN

Getting Started/CD Player

Locating a specific point in a track — Manual Search

During playback, press and hold either side of **(SEEK/AMS)** for two seconds. Release the button when you have found the desired point.



To search forward

To search backward

Note

If “LLLLL” or “rrrrr” appears in the display, you have reached the beginning or the end of the disc and you cannot go any further.

Playing a CD in various modes

Searching for the desired track — Intro Scan

Press **(1)** during playback. “INTRO” appears in the display.

The first 10 seconds of all the tracks are played.

When you find the desired track, press again. The unit returns to the normal playback mode.

Playing tracks repeatedly — Repeat Play

Press **(2)** during playback. “REP” appears in the display.

When the currently played track is over, it will be played again from the beginning.

To cancel this mode, press again.

Playing tracks in random order — Shuffle Play

Press **(3)** during playback. “SHUF” appears in the display.

All tracks on the CD are played in random order.

To cancel this mode, press again.

Radio

Memorising stations automatically

— Best Tuning Memory (BTM)

The unit selects the stations with the strongest signals and memorises them in the order of their frequencies. You can store up to 6 stations on each band (FM1, FM2, FM3, MW and LW).

Caution

When tuning in a station while driving, use Best Tuning Memory to prevent accidents.

1 Press **(SOURCE)** repeatedly to select the tuner.

Each time you press **(SOURCE)**, the source changes as follows:

CD ↔ TUNER

2 Press **(MODE)** repeatedly to select the band.

Each time you press **(MODE)**, the band changes as follows:

→ FM1 → FM2 → FM3 → MW → LW

3 Press **(SENS/BTM)** for two seconds.

The unit stores stations in the order of their frequencies on the number buttons.

Notes

- The unit does not store stations with weak signals. If only a few stations are received, some number buttons remain empty.
- When a number is indicated in the display, the unit starts storing stations from the one currently displayed.
- If a CD is not in the unit, only the tuner band appears even if you press **(SOURCE)**.

Memorising only the desired stations

You can store up to 6 stations on each band (18 for FM1, FM2 and FM3, 6 for each MW and LW) in the order of your choice.

- 1 Press **(SOURCE)** repeatedly to select the tuner.
- 2 Press **(MODE)** repeatedly to select the band.
- 3 Press either side of **(SEEK/AMS)** to tune in the station that you want to store on the number button.
- 4 Press the desired number button (**(1)** to **(6)**) for two seconds until "MEM" appears.
The number button indication appears in the display.

Note

If you try to store another station on the same number button, the previously stored station will be erased.

Receiving the memorised stations

- 1 Select the desired band (page 6).
- 2 Press the number button (**(1)** to **(6)**) momentarily where the desired station is stored.

If you cannot tune in a preset station

Press either side of **(SEEK/AMS)** momentarily to search for the station (automatic tuning).

Scanning stops when the unit receives a station. Press either side of **(SEEK/AMS)** repeatedly until the desired station is received.

Note

If the automatic tuning stops too frequently, press **(SENS/BTM)** momentarily until "LCL" appears in the display (local seek mode). Only the stations with relatively strong signals will be tuned in.

Tip

If you know the frequency of the station you want to listen to, press and hold either side of **(SEEK/AMS)** for two seconds until the desired frequency appears (manual tuning).

If FM stereo reception is poor

— Monaural Mode

Press **(SENS/BTM)** momentarily until "MONO" appears.

The sound improves, but becomes monaural ("ST" disappears).

To go back to the normal mode, press again until "MONO" disappears.

Changing the displayed items

Each time you press **(DSPL)**, the items alternate between the frequency and time.

EN

CD Player/Radio

RDS

Overview of the RDS function

The Radio Data System (RDS) is a broadcasting service that allows FM stations to send additional digital information along with the regular radio programme signal. Your car stereo offers you a variety of services. Here are just a few: re-tuning the same programme automatically, listening to traffic announcements and locating a station by programme type.

Notes

- Depending on the country or region, not all of the RDS functions are available.
- RDS may not work properly if the signal strength is weak or if the station you are tuned in to is not transmitting RDS data.

EN

Displaying the station name

The name of the station currently received lights up in the display.

Select an FM station (page 6).

When you tune in an FM station that transmits RDS data, the station name appears in the display.

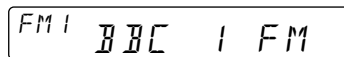

Note

The "*" indication means that an RDS station is being received.

Changing the displayed items

Each time you press (DSPL), the item changes as follows:



Note

"NO NAME" appears if the station received does not transmit RDS data.

Re-tuning the same programme automatically

— Alternative Frequencies (AF)

The Alternative Frequencies (AF) function automatically selects and re-tunes the station with the strongest signal in a network. By using this function, you can continuously listen to the same programme during a long-distance drive without having to re-tune the station manually.

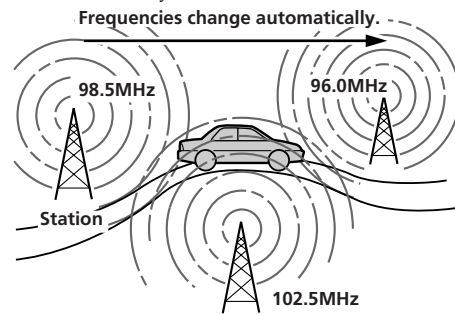

1 Select an FM station (page 6).

2 Press (AF/TA) repeatedly until "AF" appears.

The unit starts searching for an alternative station with a stronger signal in the same network.

Note

When there is no alternative station in the area and you do not need to search for an alternative station, turn the AF function off by pressing (AF/TA) repeatedly until "AF TA" disappears.

Changing the displayed items

Each time you press (AF/TA), the item changes as follows:



* Select this to turn on both the AF and TA functions.

Notes

- "NO AF" and the station name flash alternately, if the unit cannot find an alternative station in the network.
- If the station name starts flashing after selecting a station with the AF function on, this indicates that no alternative frequency is available. Press (SEEK/AMS) while the station name is flashing (within eight seconds). The unit starts searching for another frequency with the same PI (Programme Identification) data ("PI SEEK" appears and no sound is heard). If the unit cannot find another frequency, "NO PI" appears, and the unit returns to the originally selected frequency.

Listening to a regional programme

The "REG" (regional on) function of this unit lets you stay tuned to a regional programme without being switched to another regional station. (Note that you must turn the AF function on.) The unit is factory preset to "REG," but if you want to turn off the function, do the following.

Press **(AF/TA)** for more than two seconds until "REG" disappears.

Note that turning the "REG" function off might cause the unit to switch to another regional station within the same network.

Note

This function does not work in the United Kingdom and in some other areas.

Local link function (United Kingdom only)

The Local Link function lets you select other local stations in the area, even though they are not stored on your number buttons.

- 1 Press a number button that has a local station stored on it.
- 2 Within five seconds, press the number button of the local station again.
- 3 Repeat this procedure until the desired local station is received.

Listening to traffic announcements

The Traffic Announcement (TA) and Traffic Programme (TP) data let you automatically tune in an FM station that is broadcasting traffic announcements even though you are listening to other programme sources.

Press **(AF/TA)** repeatedly until "TA" or "AF TA" appears.

The unit starts searching for traffic information stations. "TP" appears in the display when the unit finds a station broadcasting traffic announcements. When the traffic announcement starts, "TA" flashes. "TA" stops flashing when the traffic announcement is over.

Tips

- If you press **(AF/TA)** while tuning in the traffic announcement, the unit can play a CD.
- If the traffic announcement starts while you are listening to another programme source, the unit automatically switches to the announcement and goes back to the original source when the announcement is over.

Notes

- "NO TP" flashes for five seconds if the received station does not broadcast traffic announcements. Then, the unit starts searching for a station that broadcasts traffic announcements.
- When "EON" appears with "TP" in the display, the current station makes use of traffic announcements broadcast by other stations in the same network.

To cancel the current traffic announcement

Press **(AF/TA)** momentarily.

To cancel all traffic announcements, turn off the function by pressing **(AF/TA)** until "AF" and "TA" disappear.

Presetting the volume of traffic announcements

You can preset the volume level of the traffic announcements beforehand so you won't miss the announcement. When a traffic announcement starts, the volume will be automatically adjusted to the preset level.

- 1 Select the desired volume level.
- 2 Press **(3)** while pressing **(SEL)**. "TA VOL" appears and the setting is stored.

Receiving emergency announcements

If an emergency announcement comes in while you are listening to the radio, the programme will be automatically switched to the announcement. If you are listening to a source other than the radio, the emergency announcements will be heard if you set AF or TA to on. The unit will then automatically switch to these announcements no matter what you are listening to at the time.

EN

RDS

Presetting RDS stations with the AF and TA data

When you preset RDS stations, the unit stores each station's data as well as its frequency, so you don't have to turn on the AF or TA function every time you tune in the preset station. You can select a different setting (AF, TA, or both) for individual preset stations, or the same setting for all preset stations.

Presetting the same setting for all preset stations

- 1 Select an FM band (page 6).
- 2 Press **(AF/TA)** repeatedly to select either "AF," "TA" or "AF TA" (for both AF and TA functions).
Note that turning the "AF TA" function off stores RDS stations as well as non-RDS stations.
- 3 Press **(SENS/BTM)** for two seconds.

Presetting different settings for each preset station

- 1 Select an FM band, and tune in the desired station (page 6).
- 2 Press **(AF/TA)** repeatedly to select either "AF," "TA" or "AF TA" (for both AF and TA functions).
- 3 Press the desired number button for two seconds until "MEM" appears.
Repeat from step 1 for presetting other stations.

Tip

If you want to change the preset AF and/or TA setting after you tune in the preset station, you can do so by turning on/off the AF or TA function.

Locating a station by programme type

You can locate the station you want by selecting one of the programme types shown below.

Note

If the countries or regions where EON data is not transmitted, you can use this function only for the stations you have tuned in once before.

Programme types	Display
News	NEWS
Current Affairs	AFFAIRS
Information	INFO
Sports	SPORT
Education	EDUCATE
Drama	DRAMA
Culture	CULTURE
Science	SCIENCE
Varied	VARIED
Popular Music	POP M
Rock Music	ROCK M
Middle of the Road Music	M.O.R. M
Light Classical	LIGHT M
Classical	CLASSICS
Other Music Types	OTHER M
Weather	WEATHER
Finance	FINANCE
Children's programmes	CHILDREN
Social Affairs	SOCIAL A
Religion	RELIGION
Phone In	PHONE IN
Travel	TRAVEL
Leisure	LEISURE
Jazz Music	JAZZ
Country Music	COUNTRY
National Music	NATION M
Oldies Music	OLDIES
Folk Music	FOLK M
Documentary	DOCUMENT
Not specified	NONE

Note

You cannot use this function in some countries where no PTY (Programme Type selection) data is available.

- 1 Press **(PTY)** during FM reception until "PTY" appears.

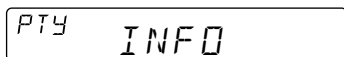

The current programme type name appears if the station is transmitting PTY data. "----" appears if the received station is not an RDS station, or if the RDS data has not been received.

- 2 Press **(PTY)** repeatedly until the desired programme type appears.

The programme types appear in the order shown in the above table. Note that you cannot select "NONE" (Not specified) for searching.



- 3 Press either side of **(SEEK/AMS)**.

The unit starts searching for a station broadcasting the selected programme type. When the unit finds the programme, the programme type appears again for five seconds.

"NO" and the programme type appear alternately for five seconds if the unit cannot find the programme type. It then returns to the previous station.

Setting the clock automatically

The CT (Clock Time) data from the RDS transmission sets the clock automatically.

During FM reception, press **(2)** while pressing **(SEL)**.

"CT" is displayed, and the clock is set.



To cancel the CT function

Repeat the above procedure.

Notes

- The CT function may not work even though an RDS station is being received.
- There might be a difference between the time set by the CT function and the actual time.

Other Functions

Adjusting the sound characteristics

You can adjust the bass, treble, balance and fader. Each source can store the bass and treble level settings independently.

- 1 Select the item you want to adjust by pressing **(SEL)** repeatedly.

VOL (volume) → BAS (bass) → TRE (treble) → BAL (balance) → FAD (fader)

- 2 Adjust the selected item by pressing **(+)** or **(-)**.

Adjust within three seconds after selecting the item. (After three seconds, the buttons work as volume control buttons.)

Muting the sound

Press **(MUTE)**.
"MUTE" flashes.

To restore the previous volume level, press **(MUTE)** again.

EN

RDS/Other Functions

Changing the sound and beep tone

Boosting bass sound — D-bass

You can enjoy clear and powerful bass sound. The D-bass function boosts the low frequency signal with a sharper curve than conventional bass boost.

You can hear the bass line more clearly even if the vocal sound is the same volume. You can emphasize and adjust the bass sound easily with the D-BASS dial. This effect is similar to the one you get when you use an optional subwoofer system.

Moreover, the Digital D-bass* function creates even sharper and more powerful bass sound than Analog D-bass.

* Digital D-bass is available during CD playback.

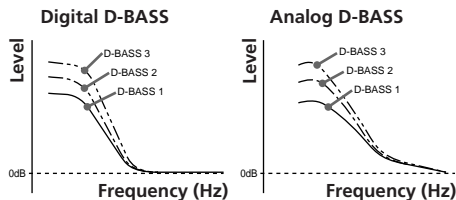

Adjusting the bass curve

Turn the D-BASS dial to adjust the bass level (1, 2 or 3).

“D-BASS” appears in the display.

During CD playback, “DIGITAL D-BASS” appears in the display.

To cancel, turn the dial to the OFF position.

Muting the beep tone

Press **(6)** while pressing **(SEL)**.

To obtain the beep tone again, press these buttons again.

Note

When connecting an optional power amplifier to the LINE OUT, the beep tone is disabled.

Additional Information

Precautions

- If your car was parked in direct sunlight resulting in a considerable rise in temperature inside the car, allow the unit to cool off before operating it.
- If no power is being supplied to the unit, check the connections first. If everything is in order, check the fuse.
- If no sound comes from the speakers of a two-speaker system, set the fader control to the centre position.
- If your car is equipped with a power aerial, note that it will extend automatically while the unit is operating.

If you have any questions or problems concerning your unit that are not covered in this manual, please consult your nearest Sony dealer.

Notes on handling CDs

A dirty or defective disc may cause sound dropouts while playing. To enjoy optimum sound, handle the disc as follows.

Handle the disc by its edge. To keep the disc clean, do not touch the surface.



Do not stick paper or tape on the labelled surface.

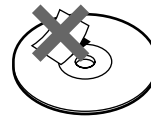

Do not expose the discs to direct sunlight or heat sources such as hot air-ducts, or leave them in a car parked in direct sunlight where there can be a considerable rise in the temperature inside the car.

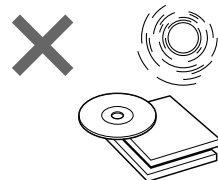

Before playing, clean the discs with an optional cleaning cloth. Wipe each disc from the centre out.

Do not use solvents such as benzine, thinner, commercially available cleaners or antistatic spray intended for analog discs.



Notes on moisture condensation

On a rainy day or in a very damp area, moisture may condense on the lenses inside the CD player. Should this occur, the unit will not operate properly. In this case, remove the disc and wait for about an hour until the moisture evaporates.

When you play 8 cm CDs

Use the optional Sony compact disc single adapter (CSA-8) to protect the CD player from being damaged.

Maintenance

Fuse replacement

When replacing the fuse, be sure to use one that matches the amperage described on the fuse. If the fuse blows, check the power connection and replace the fuse. If the fuse blows again after replacement, there may be an internal malfunction. In such a case, consult your nearest Sony dealer.

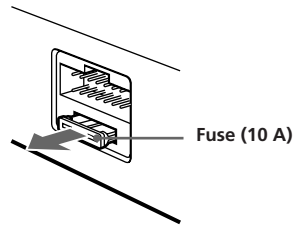

Warning

Never use a fuse with an amperage rating exceeding the one supplied with the unit as this could damage the unit.

Cleaning the connectors

The unit may not function properly if the connectors between the unit and the front panel are not clean. To prevent this, open the front panel by pressing (RELEASE), then detach it and clean the connectors with a cotton swab dipped in alcohol. Do not apply too much force. Otherwise, the connectors may be damaged.

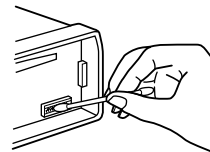

Main unit

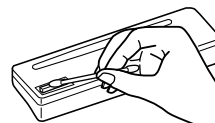

Back of the front panel

EN

Other Functions/Additional Information

Dismounting the unit

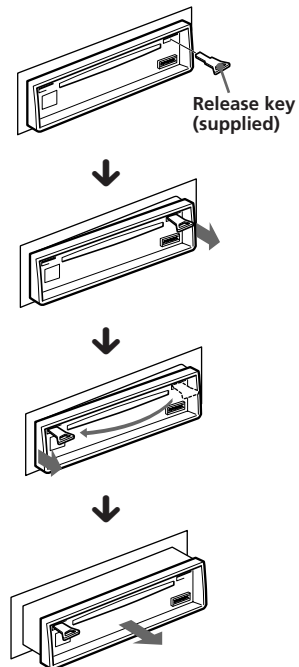

Attaching the label to the rotary remote

You can control this unit with the optional rotary remote (RM-X2S). Several labels are supplied with the rotary remote. Attach the label that matches the functions of this unit and the mounting position of the rotary remote. After you mount the rotary remote, attach the label in the illustration below.

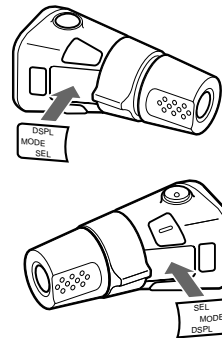

EN

Location of controls

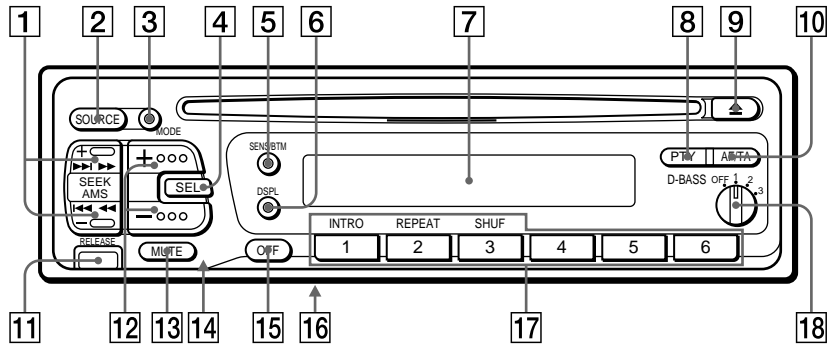

Refer to the pages for details.

- 1 SEEK/AMS (seek/Automatic Music Sensor/manual search) button 5, 6, 7, 8, 10
- 2 SOURCE (source select) button 5, 6, 7
- 3 MODE (band select) button 6, 7
- 4 SEL (control mode select) button 5, 9, 11, 12
- 5 SENS/BTM (sensitivity adjust/Best tuning memory) button 6, 7, 9
- 6 DSPL (display mode change/time set) button 5, 7, 8
- 7 Display window
- 8 PTY (programme type) button 11
- 9 ▲ (eject) button 5
- 10 AF/TA (alternative frequency/traffic announcement) button 8, 9, 10
- 11 RELEASE (front panel release) button 4, 13
- 12 ⊕ ⊖ (volume/bass/treble/balance/fader control) buttons 5, 11
- 13 MUTE button 11
- 14 Reset button (located on the front side of the unit hidden by the front panel) 4
- 15 OFF button 4, 5
- 16 POWER SELECT switch (located on the bottom of the unit)
See "POWER SELECT Switch" in the Installation/Connections manual.
- 17 During radio reception:
Number buttons 6, 7, 9, 10
During CD playback:
① INTRO button 6
② REPEAT button 6
③ SHUF button 6
- 18 D-BASS dial 12

EN

Additional Information

Specifications

CD player section

System	Compact disc digital audio system
Signal-to-noise ratio	90 dB
Frequency response	10 – 20,000 Hz
Wow and flutter	Below measurable limit

Tuner section

FM

Tuning range	87.5 – 108 MHz
Aerial terminal	External aerial connector
Intermediate frequency	10.7 MHz
Usable sensitivity	8 dBf
Selectivity	75 dB at 400 kHz
Signal-to-noise ratio	60 dB (stereo), 65 dB (mono)
Harmonic distortion at 1 kHz	0.8 % (stereo), 0.5 % (mono)
Separation	35 dB at 1 kHz
Frequency response	30 – 15,000 Hz
Capture ratio	2 dB

MW/LW

Tuning range	MW: 531 – 1,602 kHz LW: 153 – 281 kHz
Aerial terminal	External aerial connector
Intermediate frequency	10.71 MHz/450 kHz
Sensitivity	MW: 30 µV LW: 35 µV

Power amplifier section

Outputs	Speaker outputs (sure seal connectors)
Speaker impedance	4 – 8 ohms
Maximum power output	35 W × 4 (at 4 ohms)

General

Outputs	Power aerial relay control lead Power amplifier control lead
Tone controls	Bass ±8 dB at 100 Hz Treble ±8 dB at 10 kHz
Power requirements	12 V DC car battery (negative ground)
Dimensions	Approx. 188 × 58 × 175 mm (w/h/d)
Mounting dimensions	Approx. 178 × 50 × 160 mm (w/h/d)
Mass	Approx. 1.5 kg
Supplied accessories	Parts for installation and connections (1 set) Front panel case (1)
Optional accessories	Rotary remote RM-X2S RCA pin cord RC-63 (1 m), RC-64 (2 m), RC-65 (5 m) Cleaning cloth XP-CD1 Compact disc single adapter CSA-8

Design and specifications are subject to change without notice.

EN

Troubleshooting guide

The following checklist will help you remedy the problems that you may encounter with your unit. Before going through the checklist below, check the connection and operating procedures.

General

Problem	Cause/Solution
No sound.	<ul style="list-style-type: none"> Adjust the volume with (+). Set the fader control to the centre position for two-speaker systems.
The contents of the memory have been erased.	<ul style="list-style-type: none"> The power cord or battery has been disconnected. The reset button has been pressed. → Store the settings again into the memory.
Indications do not appear in the display.	Remove the front panel and clean the connectors. See "Cleaning the connectors" (page 13) for details.
No beep tone.	<ul style="list-style-type: none"> An optional power amplifier is connected to the LINE OUT. The beep tone is muted (page 11).

CD playback

Problem	Cause/Solution
CD cannot be loaded.	<ul style="list-style-type: none"> Another CD is already loaded. The CD was forcibly inserted upside down.
Play does not begin.	Dusty disc.
CD is automatically ejected.	The ambient temperature is more than 50°C.
The operation buttons do not function.	Press the reset button.
The sound skips due to vibration.	<ul style="list-style-type: none"> The unit is installed at an angle of more than 20°. The unit is not installed in a sturdy part of the car.

Radio reception

Problem	Cause/Solution
Preset tuning is not possible.	<ul style="list-style-type: none"> Store the correct frequency. The broadcast signal is too weak.
Automatic tuning is not possible.	The broadcast signal is too weak. → Use manual tuning.
The "ST" indication flashes.	<ul style="list-style-type: none"> Tune in the frequency correctly. The broadcast signal is too weak. → Set to the MONO mode (page 7).

continue to next page →

EN

Additional Information

RDS

Problem	Cause/Solution
A SEEK starts after a few seconds of listening.	The station is non-TP or has a weakened signal. → Press (AF/TA) until "AF TA" disappears.
No traffic announcements.	<ul style="list-style-type: none">• Activate "TA."• The station does not broadcast any traffic announcements despite being a TP station. → Tune in another station.
PTY displays "NONE."	The station does not specify the programme type.

Error displays

The following indications will flash for about five seconds, and an alarm sound will be heard.

Display	Cause	Solution
ERROR	A CD is dirty or inserted upside down.	Clean or insert the CD correctly.
RESET	The CD player cannot be operated because of some problem.	Press the reset button.

If the above-mentioned solutions do not help improve the situation, consult your nearest Sony dealer.

EN

Index

A

Alternative Frequencies (AF) 8, 10
Automatic Music Sensor (AMS) 5
Automatic tuning 7

B

Balance 11
Bass 11
Beep tone 12
Best Tuning Memory (BTM) 6

C

Caution alarm 4
CD playback 5
Clock 5
Clock Time function (CT) 11

D, E

D-BASS 12
Display 5, 7, 8

F, G, H

Fader 11
Front panel 4
Fuse 13

I, J, K

Intro Scan 6

L

Local seek 7
Local link function 8
Locating
 a specific point 6
 a specific track 5

M, N, O, P, Q

Manual search 6
Manual tuning 7
Memorising a station 6
Monaural mode 7
Mute 11

R

Radio 6
Radio Data System (RDS) 8
Repeat Play 6
Reset 4
Rotary remote 14

S

Shuffle Play 6

T, U

Traffic Announcement (TA) 9, 10
Traffic Programme (TP) 9
Treble 11

V, W, X, Y, Z

Volume 11

EN

Additional Information

¡Bienvenido!

Enhorabuena por la adquisición del reproductor de discos compactos Sony. Esta unidad le permitirá disfrutar de una serie de funciones mediante el uso de un mando a distancia rotativo opcional.

ES

2

Actual total number:

Sony CDX-4160RDS (E,**S**,P,W) 3-859-316-12(1)

Indice

Procedimientos iniciales

Restauración de la unidad	4
Extracción del panel frontal	4
Ajuste del reloj	5

Reproductor de discos compactos

Reproducción de un disco compacto	5
Reproducción de un disco compacto en diversos modos	6

Radio

Memorización automática de emisoras	
— Memorización de la mejor sintonía (BTM)	7
Memorización de las emisoras deseadas	7
Recepción de emisoras memorizadas	8

RDS

Descripción general de la función RDS	8
Visualización del nombre de la emisora	8
Resintonización automática del mismo programa	
— Frecuencias alternativas (AF)	9
Recepción de anuncios de tráfico	10
Programación de emisoras RDS con los datos AF y TA	10
Localización de una emisora mediante el tipo de programa	11
Ajuste automático del reloj	11

Otras funciones

Ajuste de las características de sonido	12
Cancelación del sonido	12
Cambio de los ajustes de sonido y tono del pitido	12

Información complementaria

Precauciones	13
Mantenimiento	14
Desmontaje de la unidad	14
Adhesión de la etiqueta al mando a distancia rotativo	14
Ubicación de los controles	15
Especificaciones	16
Guía de solución de problemas	17
Índice alfabético	19

ES

Procedimientos iniciales

Restauración de la unidad

Antes de utilizar la unidad por primera vez o después de sustituir la batería del automóvil, es necesario restaurar dicha unidad. Pulse el botón de restauración con un objeto puntiagudo, por ejemplo, un bolígrafo.

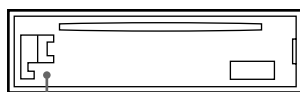

Botón de restauración

Notas

- Al pulsar el botón de restauración se borrarán todos los programas memorizados y las funciones de memoria.
- Cuando conecte el cable de alimentación o restaure la unidad, espere unos 10 segundos antes de insertar un disco. No inserte ningún disco antes de que transcurran los 10 segundos, ya que de lo contrario la unidad no se restaurará y deberá volver a pulsar el botón de restauración.

ES

Extracción del panel frontal

Es posible extraer el panel frontal de esta unidad con el fin de evitar su robo.

1 Pulse **OFF**.

2 Pulse **RELEASE** para abrir el panel frontal. A continuación, deslícelo ligeramente hacia la izquierda y extráigalo tirando hacia fuera.

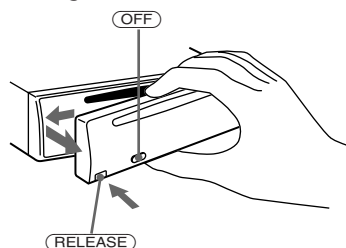

Notas

- Procure no dejar caer el panel al extraerlo de la unidad.
- Si pulsa **RELEASE** para extraer el panel mientras la unidad se encuentra encendida, ésta se desactivará automáticamente para evitar que se dañen los altavoces.
- Para transportar el panel frontal, guárdelo en el estuche suministrado.

4

Fijación del panel frontal

Alinee la parte **A** del panel con la parte **B** de la unidad como muestra la ilustración y, a continuación, ejerza presión hasta oír un chasquido.

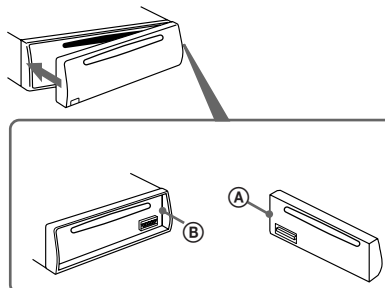

Notas

- Asegúrese de no fijar el panel frontal al revés.
- No ejerza excesiva presión sobre el panel frontal al fijarlo a la unidad. Presiónelo ligeramente.
- No presione con fuerza o en exceso el visor del panel frontal.
- No exponga el panel frontal a la luz solar directa, a fuentes térmicas, como conductos de aire caliente, ni lo deje en un lugar húmedo. No lo deje nunca sobre el salpicadero de un automóvil aparcado al sol, ya que podría producirse un considerable aumento de temperatura.

Alarma de precaución

Si gira el interruptor de la llave de contacto a la posición OFF sin haber extraído el panel frontal, la alarma de precaución emitirá pitidos durante unos segundos (sólo si el interruptor POWER SELECT está ajustado en la posición **A**).

Ajuste del reloj

El reloj dispone de una indicación digital de 24 horas.

Ejemplo: Para ajustar el reloj a las 10:08

1 Pulse **(OFF)** o **(DSPL)** durante el funcionamiento.

2 Pulse **(DSPL)** durante más de dos segundos.



El dígito de la hora parpadea.

1 Ajuste los dígitos de la hora.



para avanzar

para retroceder



2 Pulse **(SEL)** durante un instante.

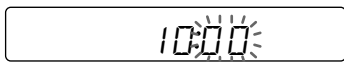

El dígito de los minutos parpadea.

3 Ajuste los dígitos de los minutos.



para avanzar

para retroceder

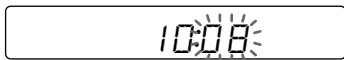

3 Pulse **(DSPL)** durante un instante.

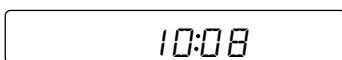

El reloj se activa.

Nota

Si el interruptor **POWER SELECT** situado en la parte inferior de la unidad se encuentra en la posición **B**, no es posible poner en hora el reloj, a menos que esté activada la alimentación. Ponga en hora el reloj después de encender la radio o de iniciar la reproducción de un CD.

Reproductor de discos compactos

Reproducción de un disco compacto

Basta con insertar el CD.

La reproducción se iniciará de forma automática.

Con el lado de la etiqueta hacia arriba

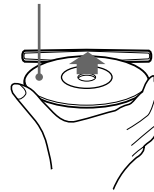

Si ya hay un CD insertado, pulse **(SOURCE)** varias veces hasta que aparezca "CD."

Tiempo de reproducción transcurrido



Número de tema

Nota

Si desea reproducir un CD de 8 cm, utilice el adaptador sencillo de discos compactos opcional Sony (CSA-8).

Para	Pulse
Detener la reproducción	▲ u (OFF)
Expulsar el CD	▲

Cambio de los elementos mostrados

Cada vez que pulse **(DSPL)**, el elemento cambiará de la siguiente forma:

Número de tema ↔ Hara

Localización de un tema específico

— Sensor de música automático (AMS)

Durante la reproducción, pulse durante un instante cualquier lado de

(SEEK/AMS).



Para localizar temas posteriores

Para localizar temas anteriores

ES

Procedimientos iniciales/Reproductor de discos compactos

5

Localización de un parte específica de un tema — Búsqueda manual

Durante la reproducción, mantenga pulsado cualquier lado de **(SEEK/AMS)** durante dos segundos. Suelte el botón cuando encuentre la parte que desee.



Para buscar hacia delante

Para buscar hacia atrás

Nota

Si "LLLLL" o "rrrrr" aparece en el visor, significa que ha llegado al principio o al final del disco y no es posible continuar la búsqueda.

ES

Reproducción de un disco compacto en diversos modos

Búsqueda de un tema determinado — Exploración de temas

Pulse **(1)** durante la reproducción. "INTRO" se muestra en el visor.

Se reproducen los 10 primeros segundos de todos los temas.

Cuando localice el tema que desee, vuelva a pulsar el botón. La unidad vuelve al modo de reproducción normal.

Reproducción repetida de temas — Reproducción repetida

Pulse **(2)** durante la reproducción. "REP" se muestra en el visor.

Cuando finalice la reproducción del tema actual, éste volverá a reproducirse desde el principio.

Para cancelar este modo, vuelva a pulsar el botón.

Reproducción de temas en orden aleatorio

— Reproducción aleatoria

Pulse **(3)** durante la reproducción. "SHUF" se muestra en el visor.

Todos los temas del disco se reproducen en orden aleatorio.

Para cancelar este modo, vuelva a pulsar el botón.

Radio

Memorización automática de emisoras

— Memorización de la mejor sintonía (BTM)

Esta unidad selecciona las emisoras de señal más intensa y las memoriza por orden de frecuencia. Es posible almacenar hasta 6 emisoras de cada banda (FM1, FM2, FM3, MW y LW).

Precaución

Durante la conducción, utilice la memorización de la mejor sintonía para evitar accidentes.

- 1 Pulse **(SOURCE)** varias veces para seleccionar el sintonizador.
Cada vez que pulse **(SOURCE)**, la fuente cambia de la siguiente forma:

CD ↔ TUNER

- 2 Pulse **(MODE)** varias veces para seleccionar la banda.
Cada vez que pulse **(MODE)**, la banda cambia de la siguiente forma:

→ FM1 → FM2 → FM3 → MW → LW →

- 3 Pulse **(SENS/BTM)** durante dos segundos.
La unidad almacena las emisoras en los botones numéricos por orden de frecuencia.

Notas

- La unidad no almacenará emisoras de señales débiles. Si se reciben pocas emisoras, algunos botones numéricos permanecerán vacíos.
- Si se muestra algún número en el visor, la unidad almacenará las emisoras a partir de dicho número.
- Si no hay ningún disco en la unidad, sólo aparece la banda de del sintonizador aunque pulse **(SOURCE)**.

Memorización de las emisoras deseadas

Es posible almacenar un máximo de 6 emisoras de cada banda (18 de FM1, FM2 y FM3, y 6 de MW y LW respectivamente) en el orden en que desee.

- 1 Pulse **(SOURCE)** varias veces para seleccionar el sintonizador.
- 2 Pulse **(MODE)** varias veces para seleccionar la banda.
- 3 Pulse cualquier lado de **(SEEK/AMS)** para sintonizar la emisora que desea almacenar en el botón numérico.
- 4 Pulse el botón numérico que desee (de ① a ⑥) durante dos segundos hasta que aparezca "MEM".
En el visor aparecerá la indicación del botón numérico.

Nota

Si intenta almacenar una emisora en un botón numérico ya asignado a otra emisora, la emisora previamente almacenada se borrará.

ES

Reproductor de discos compactos/Radio

Recepción de emisoras memorizadas

1 Seleccione la banda que desee (página 7).

2 Pulse durante un instante el botón numérico (1 a 6) en el que esté almacenada la emisora que desee recibir.

Si no puede sintonizar una emisora programada

Pulse momentáneamente cualquier lado de (SEEK/AMS) para buscar la emisora (sintonización automática).

La exploración se detiene al recibirse una emisora. Pulse varias veces cualquier lado del botón (SEEK/AMS) hasta recibir la emisora que desee.

Nota

Si la sintonización automática se detiene con demasiada frecuencia, pulse (SENS/BTM) durante un instante hasta que "LCL" aparezca en el visor (modo de búsqueda local). Sólo podrán sintonizarse las emisoras con señales relativamente intensas.

Consejo

Si conoce la frecuencia de la emisora que desea escuchar, mantenga pulsado cualquier lado de (SEEK/AMS) durante dos segundos hasta que aparezca la frecuencia que desee (sintonización manual).

Si la recepción de FM estéreo es de baja calidad — Modo monofónico

Pulse (SENS/BTM) durante un instante hasta que aparezca "MONO".

El sonido mejora, pero se emite en modo monofónico ("ST" desaparece).

Para recuperar el modo normal, vuelva a pulsarlo hasta que la indicación "MONO" desaparezca.

Cambio de los elementos mostrados

Cada vez que pulse (DSPL), los elementos se alternarán entre la frecuencia y la hora.

RDS

Descripción general de la función RDS

El sistema de datos de radio (RDS) es un servicio de radiodifusión que permite a las emisoras de FM transmitir información digital complementaria junto con las señales normales de programas de radio. Este sistema estéreo para automóvil ofrece, entre otros, los siguientes servicios: resintonización automática del mismo programa, recepción de anuncios de tráfico y localización de emisoras mediante el tipo de programa.

Notas

- La disponibilidad de todas las funciones RDS está determinada por el país o la región.
- La función RDS puede no activarse correctamente si la señal es débil o si la emisora sintonizada no transmite datos RDS.

Visualización del nombre de la emisora

El nombre de la emisora que recibe en ese momento se ilumina en el visor.

Seleccione una emisora de FM (página 7).

Al sintonizar una emisora de FM que transmita datos RDS, el nombre de la misma se ilumina en el visor.

FM 1 BBC 1 FM

Nota

La indicación "*" significa que se recibe una emisora RDS.

Cambio de los elementos mostrados

Cada vez que pulse (DSPL), el elemento cambia de la siguiente forma:

► Frecuencia → Hora → Nombre de la emisora

Nota

El mensaje "NO NAME" se ilumina si la emisora recibida no transmite datos RDS.

Resintonización automática del mismo programa

— Frecuencias alternativas (AF)

La función de frecuencias alternativas (AF) selecciona y resintoniza automáticamente la emisora de señal más intensa dentro de una red. Mediante el uso de esta función, es posible escuchar continuamente el mismo programa durante un largo viaje sin necesidad de volver a sintonizar la emisora manualmente.

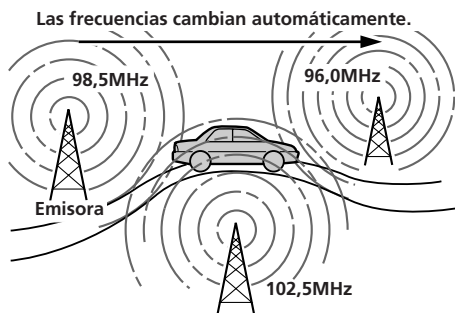

1 Seleccione una emisora de FM (página 7).

2 Pulse **(AF/TA)** varias veces hasta que aparezca "AF".

La unidad comienza a buscar una emisora alternativa de señal más intensa dentro de la misma red.

Nota

Si no existe ninguna emisora alternativa en la zona y no es necesario buscarla, desactive la función AF pulsando **(AF/TA)** varias veces hasta que desaparezca "AF TA" se ilumine.

Cambio de los elementos mostrados

Cada vez que pulse **(AF/TA)**, el elemento cambia de la siguiente forma:

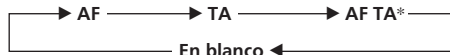

* Seleccione este elemento para activar las funciones AF y TA.

Notas

- La indicación "NO AF" y el nombre de la emisora parpadean alternativamente si la unidad no encuentra una emisora alternativa en la red.
- Si el nombre de la emisora comienza a parpadear después de seleccionar una emisora con la función AF activada, significa que no hay disponible ninguna frecuencia alternativa. Pulse **(SEEK/AMS)** mientras el nombre de la emisora parpadea (sin superar un espacio de ocho segundos). La unidad inicia la búsqueda de otra frecuencia con los mismos datos PI (Identificación de programa) (se muestra "PI SEEK" y no se recibe sonido). Si la unidad no consigue encontrar otra frecuencia, se muestra "NO PI" y la unidad vuelve a la frecuencia originalmente seleccionada.

Recepción de programas regionales

La función de activación regional ("REG") de esta unidad permite permanecer en la sintonía de un programa regional sin cambiar a otra emisora. (Observe que es necesario activar la función AF). El ajuste de fábrica de la unidad es "REG". No obstante, si desea desactivar la función, realice lo siguiente:

Pulse **(AF/TA)** durante más de dos segundos hasta que "REG" desaparezca. Observe que al desactivar la función "REG," la unidad puede cambiar a otra emisora regional dentro de la misma red.

Nota

Esta función no se puede activar en el Reino Unido ni en determinadas zonas.

Función de enlace local (sólo Reino Unido)

Esta función permite seleccionar otras emisoras locales de la zona, aunque no estén almacenadas en los botones numéricos.

1 Pulse un botón numérico en el que haya almacenada una emisora local.

2 En un intervalo de cinco segundos, vuelva a pulsar el botón numérico de la emisora local.

3 Repita este procedimiento hasta recibir la emisora local que desee.

ES

Radio/RDS

Recepción de anuncios de tráfico

Los datos de anuncios de tráfico (TA) y de programas de tráfico (TP) permiten sintonizar automáticamente una emisora de FM que esté emitiendo anuncios de tráfico, aunque esté escuchando otras fuentes de programa.

Pulse **(AF/TA)** varias veces hasta que aparezca "TA" o "AF TA".

La unidad comienza a buscar emisoras que emitan información sobre tráfico. "TP" se muestra en el visor al encontrar una emisora que emita anuncios de tráfico. Al iniciarse el anuncio de tráfico, "TA" parpadea. Esta indicación deja de parpadear cuando el anuncio finaliza.

Consejos

- Si pulsa **(AF/TA)** mientras sintoniza anuncios de tráfico, la unidad puede reproducir un CD.
- Si el anuncio de tráfico comienza mientras escucha otra fuente de programa, la unidad cambia automáticamente al anuncio y vuelve a la fuente original al finalizar éste.

Notas

- "NO TP" parpadea durante cinco segundos si la emisora recibida no emite anuncios de tráfico. A continuación, la unidad comienza a buscar una emisora que emita dichos anuncios.
- Si la indicación "EON" aparece junto a "TP" en el visor, la emisora actual utiliza los anuncios de tráfico emitidos por otras emisoras de la misma red.

Para cancelar el anuncio de tráfico actual

Pulse **(AF/TA)** durante un instante.

Para cancelar todos los anuncios de tráfico, desactive la función pulsando **(AF/TA)** hasta que "AF" y "TA" desaparezcan.

Programación del volumen de los anuncios de tráfico

Es posible programar previamente el nivel de volumen de los anuncios de tráfico, de forma que éstos no pasen inadvertidos. Cuando comienza el anuncio, el volumen se ajustará automáticamente al nivel programado.

- 1 Seleccione el nivel de volumen que desee.
- 2 Pulse **(3)** mientras mantiene pulsado **(SEL)**. Se muestra "TA VOL" y se almacena el ajuste.

Recepción de anuncios de urgencia

Si se emite un anuncio de urgencia mientras escucha la radio, el programa cambiará automáticamente al anuncio. Si escucha una fuente que no sea la radio, posible recibir anuncios de urgencia si activa la función AF o TA. En este caso, la unidad cambiará automáticamente a dichos anuncios independientemente de lo que esté escuchando en ese momento.

Programación de emisoras RDS con los datos AF y TA

Al programar las emisoras RDS, la unidad almacena los datos de cada emisora, así como su frecuencia, de forma que no sea necesario activar la función AF o TA cada vez que sintonice la emisora programada. Es posible seleccionar un ajuste diferente (AF, TA o ambos) para cada emisora programada, o bien el mismo para todas.

Programación del mismo ajuste para todas las emisoras programadas

- 1 Seleccione una banda FM (página 7).
- 2 Pulse **(AF/TA)** varias veces para seleccionar "AF", "TA" o "AF TA" (tanto para la función AF como para la TA). Observe que al desactivar la función "AF TA", se almacenan tanto las emisoras RDS, como las no RDS.

- 3 Pulse **(SENS/BTM)** durante dos segundos.

Programación de ajustes diferentes para cada emisora programada

- 1 Seleccione una banda de FM y sintonice la emisora que desee (página 7).
- 2 Pulse **(AF/TA)** varias veces para seleccionar "AF", "TA" o "AF TA" (tanto para la función AF como para la TA).
- 3 Pulse el botón numérico que desee durante dos segundos hasta que aparezca "MEM". Repita el procedimiento a partir del paso 1 para programar otras emisoras.

Consejo

Si desea modificar el ajuste AF y/o TA predefinido después de sintonizar la emisora programada, puede hacerlo activando/desactivando la función AF o TA.

Localización de una emisora mediante el tipo de programa

Es posible localizar la emisora que desee mediante la selección de uno de los tipos de programa que aparecen a continuación.

Nota

En los países o regiones donde no se transmiten datos EON, es posible utilizar esta función únicamente para las emisoras que se hayan sintonizado previamente una vez.

Tipos de programas	Indicación
Noticias	NEWS
Temas de actualidad	AFFAIRS
Información	INFO
Deportes	SPORT
Educación	EDUCATE
Drama	DRAMA
Cultura	CULTURE
Ciencia	SCIENCE
Variedades	VARIED
Música pop	POP M
Música rock	ROCK M
Música para viajes	M.O.R. M
Clásica ligera	LIGHT M
Clásica	CLASSICS
Otros tipos de música	OTHER M
Tiempo meteorológico	WEATHER
Economía	FINANCE
Programas infantiles	CHILDREN
Asuntos sociales	SOCIAL A
Religión	RELIGION
Conversación telefónica	PHONE IN
Viajes	TRAVEL
Placer	LEISURE
Música jazz	JAZZ
Música country	COUNTRY
Música nacional	NATION M
Melodías de ayer	OLDIES
Música folk	FOLK M
Documentales	DOCUMENT
Sin especificar	NONE

Nota

No es posible utilizar esta función en los países en los que no se disponga de datos PTY (selección de tipo de programa).

- 1 Pulse **(PTY)** durante la recepción de FM hasta que aparezca "PTY".

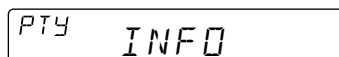

El nombre del tipo de programa actual aparece si la emisora transmite datos PTY. Aparece "----" si la emisora recibida no es RDS o si no se reciben los datos RDS.

- 2 Pulse **(PTY)** varias veces hasta que aparezca el tipo de programa que desee. Los tipos de programas aparecen en el orden mostrado en la tabla anterior. Observe que no es posible seleccionar "NONE" (sin especificar) para realizar la búsqueda.

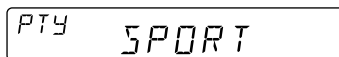

- 3 Pulse cualquier lado de **(SEEK/AMS)**.

La unidad comienza a buscar una emisora que transmita el tipo de programa seleccionado. Al encontrarla, el tipo de programa vuelve a aparecer durante cinco segundos. Si la unidad no encuentra el tipo de programa, "NO" y dicho tipo de programa aparecen alternativamente durante cinco segundos. A continuación, la unidad vuelve a la emisora anterior.

ES

RDS

Ajuste automático del reloj

Los datos de hora (CT) de las transmisiones RDS ajustan el reloj automáticamente.

Durante la recepción de FM, pulse **(2)** mientras mantiene pulsado **(SEL)**. Se muestra "CT" y el reloj se pone en hora.



Para cancelar la función CT

Repita el procedimiento anterior.

Notas

- La función CT puede no activarse aunque se reciba una emisora RDS.
- Es posible que la hora real y la ajustada mediante la función CT no coincidan.

Otras funciones

Ajuste de las características de sonido

Es posible ajustar los graves, los agudos, el balance y el equilibrio entre altavoces. Cada fuente puede almacenar el nivel de graves y agudos por separado.

1 Pulse **(SEL)** varias veces para seleccionar el elemento que desee ajustar.

VOL (volumen) → BAS (graves) → TRE (agudos) → BAL (balance) → FAD (equilibrio entre los altavoces)

2 Pulse **(+)** o **(-)** para ajustar el elemento seleccionado.

Realice el ajuste en un intervalo de tres segundos después de seleccionar el elemento. (Transcurridos tres segundos, los botones funcionan como botones de control de volumen).

ES

Cancelación del sonido

Pulse **(MUTE)**.

La indicación "MUTE" parpadea.

Para restaurar el nivel de volumen anterior, vuelva a pulsar **(MUTE)**.

Cambio de los ajustes de sonido y tono del pitido

Refuerzo de los graves — D-bass

Es posible disfrutar de graves intensos y nítidos. La función D-bass refuerza la señal de frecuencias bajas con una curva más marcada que la del refuerzo de graves convencional. Es posible escuchar la línea de graves con mayor nitidez aunque el sonido vocal se encuentre al mismo nivel. Igualmente, es posible enfatizar y ajustar los graves fácilmente con el dial D-BASS. Este efecto es similar al obtenido cuando se utiliza un sistema opcional de altavoces potenciadores de graves.

Además, la función D-bass digital* crea graves incluso más intensos y nítidos que la función D-bass analógica.

* La característica D-bass digital se encuentra disponible durante la reproducción de discos compactos.

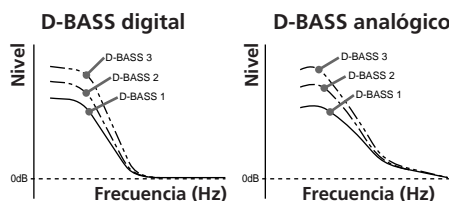

Ajuste de la curva de graves

Gire el dial D-BASS para ajustar el nivel de graves (1, 2 o 3).

"D-BASS" aparece en el visor.

Durante la reproducción de discos compactos, la indicación "DIGITAL D-BASS" aparece en el visor.

Para cancelar esta acción, sitúe el ajuste en la posición OFF.

Silenciamiento del pitido

Pulse **(6)** mientras pulsa **(SEL)**.

Para volver a activar el pitido, pulse de nuevo estos botones.

Nota

Si conecta un amplificador de potencia opcional a la toma LINE OUT, el pitido se desactivará.

Información complementaria

Precauciones

- Si aparca el automóvil bajo la luz solar directa y se produce un considerable aumento de temperatura en su interior, deje que la unidad se enfríe antes de utilizarla.
- Si la unidad no recibe alimentación, compruebe las conexiones en primer lugar. Si todo está en orden, examine el fusible.
- Si los altavoces no emiten sonido con un sistema de 2 altavoces, ajuste el control de equilibrio en la posición central.
- Si el automóvil dispone de antena motorizada, observe que ésta se extenderá automáticamente durante el funcionamiento de la unidad.

Si desea realizar alguna consulta o solucionar algún problema referentes a la unidad que no aparezcan en este manual, póngase en contacto con el proveedor Sony más próximo.

Notas sobre el manejo de discos compactos

Si el disco está sucio o es defectuoso, puede producirse pérdida de sonido durante la reproducción. Para disfrutar de buena calidad de sonido, maneje el disco como se explica a continuación. Cójalo por los bordes. Para mantenerlo limpio, no toque la superficie.

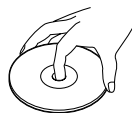

No adhiera papel ni cinta adhesiva en la superficie de la etiqueta.

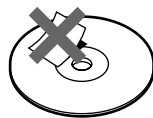

No exponga los discos a la luz solar directa ni a fuentes de calor, como conductos de aire caliente, ni los deje en un automóvil aparcado al sol, ya que puede producirse un considerable aumento de temperatura en su interior.

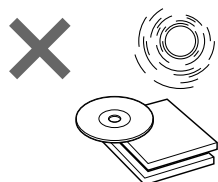

Antes de iniciar la reproducción, limpie los discos con un paño de limpieza opcional desde el centro hacia los bordes.

No utilice disolventes, como bencina, diluyentes o productos de limpieza disponibles en las tiendas del ramo, ni aerosoles antiestáticos destinados a discos analógicos.



Notas sobre condensación de humedad

En los días lluviosos o en zonas muy húmedas, puede condensarse humedad en las lentes del interior del reproductor de discos compactos. Si esto ocurre, la unidad no funcionará correctamente. En este caso, extraiga el disco y espere una hora aproximadamente hasta que la humedad se evapore.

Reproducción de discos compactos de 8 cm

Utilice el adaptador sencillo de discos compactos opcional de Sony (CSA-8) para evitar que el reproductor de discos compactos se dañe.

ES

Otras funciones/información complementaria

Mantenimiento

Sustitución del fusible

Cuando sustituya el fusible, compruebe que utiliza uno con el amperaje especificado en el fusible. Si éste se funde, compruebe la conexión de alimentación y sustitúyalo. Si una vez sustituido vuelve a fundirse, es posible que exista alguna anomalía interna. En este caso, póngase en contacto con el proveedor Sony más próximo.

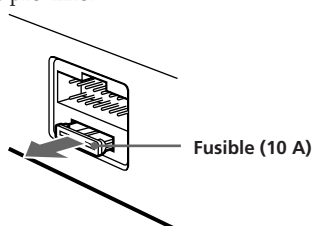

Advertencia

No utilice nunca un fusible de amperaje superior al del suministrado con la unidad, ya que ésta podría dañarse.

ES

Limpieza de los conectores

La unidad puede no funcionar correctamente si los conectores de la misma y del panel frontal están sucios. Con el fin de evitarlo, abra el panel frontal pulsando (RELEASE); a continuación, sepárelo y limpie los conectores con un bastoncillo humedecido en alcohol. No aplique demasiada presión, ya que los conectores podrían dañarse.

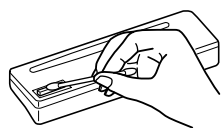
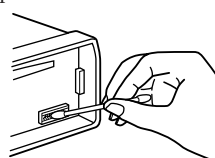

Desmontaje de la unidad

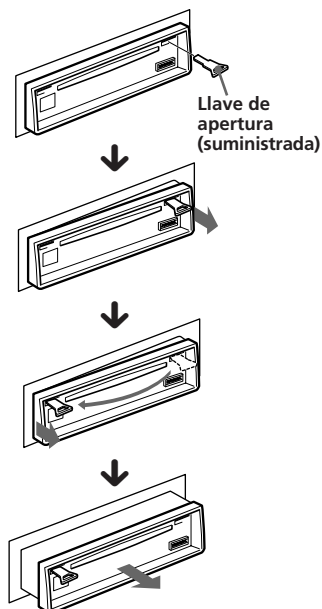

Adhesión de la etiqueta al mando a distancia rotativo

Esta unidad puede controlarse con el mando a distancia rotativo opcional (RM-X2S). Con el mando rotativo se suministra una serie de etiquetas. Adhiera la etiqueta que corresponda a las funciones de esta unidad y a la posición de montaje del mando a distancia rotativo. Después de montar el mando a distancia rotativo, adhiera la etiqueta como se muestra en la ilustración siguiente.

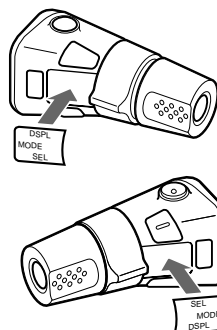

Ubicación de los controles

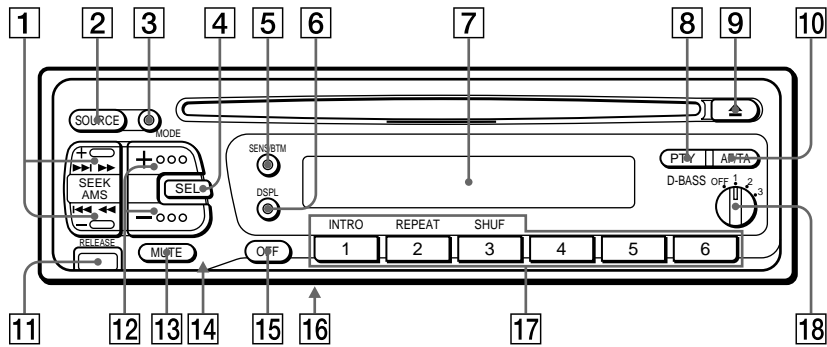

Consulte las páginas indicadas para obtener más información.

- | | |
|--|--|
| <ul style="list-style-type: none"> 1 Botón SEEK/AMS (búsqueda/sensor de música automático/búsqueda manual) 5, 6, 7, 8, 9 2 Botón SOURCE (selección de fuente) 5, 7 3 Botón MODE (selección de banda) 7 4 Botón SEL (selección del modo de control) 5, 10, 11, 12 5 Botón SENS/BTM (ajuste de sensibilidad/memorización de la mejor sintonía) 7, 8, 10 6 Botón DSPL (cambio de visualización/ajuste de la hora) 5, 8 7 Visor 8 Botón PTY (tipo de programa) 11 9 Botón ▲ (expulsión) 5 10 Botón AF/TA (frecuencia alternativa/anuncio del tráfico) 9, 10 11 Botón RELEASE (extracción del panel frontal) 4, 14 | <ul style="list-style-type: none"> 12 Botones (+) (-) (control de volumen/graves/agudos/balance/equilibrio) 5, 12 13 Botón MUTE 12 14 Botón de restauración (situado en la parte frontal de la unidad, oculto por el panel frontal) 4 15 Botón OFF 4, 5 16 Interruptor POWER SELECT (situado en la parte inferior de la unidad)
Consulte "Interruptor POWER SELECT" en el manual de instalación y conexiones. 17 Durante la recepción de radio:
Botones numéricos 7, 8, 9, 10
Durante la reproducción de un CD:
① Botón INTRO 6
② Botón REPEAT 6
③ Botón SHUF 6 18 Dial D-BASS 12 |
|--|--|

ES

Información complementaria

Especificaciones

Sección del reproductor de discos compactos

Sistema	Audiodigital de discos compactos
Relación señal-ruido	90 dB
Respuesta de frecuencia	10 – 20.000 Hz
Fluctuación y trémolo	Inferior al límite medible

Sección del sintonizador

FM

Gama de sintonización	87,5 – 108 MHz
Terminal de antena	Conector de antena externa
Frecuencia intermedia	10,7 MHz
Sensibilidad utilizable	8 dBf
Selectividad	75 dB a 400 kHz
Relación señal-ruido	60 dB (estéreo), 65 dB (mono)
Distorsión armónica a 1 kHz	0,8 % (estéreo), 0,5 % (mono)
Separación	35 dB a 1 kHz
Respuesta de frecuencia	30 – 15.000 Hz
Relación de captura	2 dB

MW/LW

Gama de sintonización	MW: 531 – 1.602 kHz LW: 153 – 281 kHz
Terminal de antena	Conector de antena externa
Frecuencia intermedia	10,71 MHz/450 kHz
Sensibilidad	MW: 30 µV LW: 35 µV

Sección del amplificador de potencia

Salidas	Salidas de altavoz (conectores de sellado seguro)
Impedancia de altavoz	4 – 8 ohmios
Salida máxima de potencia	35 W × 4 (a 4 ohmios)

Generales

Salidas	Cable de control de relé de antena motorizada Cable de control de amplificador de potencia
Controles de tono	Graves ±8 dB a 100 Hz Agudos ±8 dB a 10 kHz
Requisitos de alimentación	Batería de automóvil de 12 V CC (toma a tierra negativa)
Dimensiones	Aprox. 188 × 58 × 175 mm (an/al/prf)
Dimensión de montaje	Aprox. 178 × 50 × 160 mm (an/al/prf)
Masa	Aprox. 1,5 kg
Accesorios suministrados	Componentes para instalación y conexiones (1 juego) Estuche para el panel frontal (1) Mando a distancia rotativo RM-X2S Cable de pines RCA RC-63 (1 m), RC-64 (2 m), RC-65 (5 m) Paño de limpieza XP-CD1 Adaptador sencillo de discos compactos CSA-8
Accesorios opcionales	

Diseño y especificaciones sujetos a cambios sin previo aviso.

ES

Guía de solución de problemas

La siguiente lista de comprobaciones proporciona ayuda para solucionar la mayoría de los problemas que pueden producirse con la unidad.
Antes de consultar la lista que aparece a continuación, compruebe los procedimientos de conexión y funcionamiento.

Generales

Problema	Causa/Solución
Ausencia de sonido.	<ul style="list-style-type: none">• Ajuste el volumen con (+).• Ajuste el control de equilibrio entre los altavoces en la posición central para sistemas de 2 altavoces.
Se ha borrado el contenido de la memoria.	<ul style="list-style-type: none">• Ha desconectado el cable de alimentación o la batería.• Ha pulsado el botón de restauración. → Vuelva a almacenar los ajustes en la memoria.
El visor no muestra indicaciones.	Retire el panel frontal y limpie los conectores. Para obtener más información, consulte el apartado "Limpieza de los conectores" (página 14).
Ausencia de pitidos.	<ul style="list-style-type: none">• Ha conectado un amplificador de potencia opcional a la toma LINE OUT.• Ha silenciado los pitidos (página 12).

Reproducción de CD

Problema	Causa/Solución
No es posible cargar un CD.	<ul style="list-style-type: none">• Ya se ha cargado otro CD.• Se ha forzado el CD al introducirlo al revés.
No se inicia la reproducción.	El disco está sucio.
El CD se extrae automáticamente.	La temperatura ambiente es superior a 50°C.
Los botones de funcionamiento no se activan.	Pulse el botón de restauración.
El sonido se omite debido a vibraciones.	<ul style="list-style-type: none">• Ha instalado la unidad en un ángulo superior a los 20°.• No ha instalado la unidad en una parte segura del automóvil.

Recepción de radio

Problema	Causa/Solución
No es posible realizar la sintonización de programación.	<ul style="list-style-type: none">• Almacene la frecuencia correcta.• La señal de emisión es demasiado débil.
No es posible realizar la sintonización automática.	La señal de emisión es demasiado débil. → Utilice la sintonización manual.
La indicación "ST" parpadea.	<ul style="list-style-type: none">• Realice la sintonización con precisión.• La señal de emisión es demasiado débil. → Realice el ajuste en el modo MONO (página 8).

ES

Información complementaria

Funciones RDS

Problema	Causa/Solución
La búsqueda se inicia después de unos segundos de escucha.	La emisora no es TP o emite una señal débil. → Pulse (AF/TA) hasta que aparezca "AF TA".
Ausencia de anuncios de tráfico.	<ul style="list-style-type: none">• Active "TA".• La emisora no emite anuncios de tráfico, a pesar de ser TP. → Sintonice otra emisora.
PTY muestra "NONE".	La emisora no especifica el tipo de programa.

Indicaciones de error

Las siguientes indicaciones parpadearán durante cinco segundos aproximadamente y se oirá una alarma.

Indicación	Causa	Solución
ERROR	El CD está sucio o se ha insertado al revés.	Limpie el CD o insértelo correctamente.
RESET	El reproductor de CD no funciona debido a algún problema.	Pulse el botón de restauración.

Si el problema no se soluciona con las sugerencias anteriormente enumeradas, póngase en contacto con el proveedor Sony más próximo.

ES

Índice alfabético

A

Agudos 12
Alarma de precaución 4
Anuncio de tráfico (TA) 10

B

Balance 12
Búsqueda local 8
Búsqueda manual 6

C

Cancelación del sonido 12

D

D-BASS 12

E

Equilibrio entre los altavoces 12
Exploración de temas 6

F

Frecuencias alternativas (AF) 9, 10
Función de datos de hora (CT) 11
Función de enlace local 9
Fusible 14

G, H, I, J, K

Graves 12

L

Localización de
una parte determinada 6
un tema específico 5

M, N, O

Mando a distancia rotativo 14
Memorización de emisoras 8
Memorización de la mejor sintonía (BTM) 7
Modo monofónico 12

P, Q

Panel frontal 4
Pitidos 12
Programa de tráfico (TP) 10

R

Radio 7
Reloj 5
Reproducción aleatoria 6
Reproducción de CD 5
Reproducción repetida 6
Restauración 4

S, T, U

Sensor de música automático (AMS) 5
Sintonización automática 8
Sintonización manual 8
Sistema de datos de radio (RDS) 8

V, W, X, Y, Z

Visor 5, 8
Volumen 12

ES

Información complementaria

Bem vindo!

Obrigado por ter adquirido o Leitor de discos compactos da Sony. Este aparelho está equipado com uma vasta gama de funções que podem ser controladas através de um comando rotativo.

P

2

Actual total number:

Sony CDX-4160RDS (E,S,**P**,W) 3-859-316-12(1)

Índice

Como começar

Reinicializar o aparelho	4
Retirar o painel frontal	4
Acertar o relógio	5

Leitor de CDs

Ouvir um CD	5
Reproduzir um CD em vários modos	6

Rádio

Memorização automática de estações	
— Memória da melhor sintonia (BTM)	6
Memorização das estações pretendidas	7
Recepção das estações memorizadas	7

RDS

Panorâmica da função RDS	8
Visualização do nome da estação	8
Re-sintonização automática do mesmo programa	
— Frequências Alternativas (AF)	8
Ouvir informações sobre a situação do trânsito	9
Pré-programação das estações RDS através dos dados AF e TA	10
Localização de uma estação através do tipo de programa	11
Acerto automático do relógio	11

Outras funções

Regulação das características de som	12
Cortar o som	12
Alterar o som e a tonalidade do sinal sonoro	12

Informação adicional

Precauções	13
Manutenção	14
Desmontagem do aparelho	14
Colar a etiqueta no comando rotativo	14
Localização das teclas	15
Especificações	16
Guia de resolução de problemas	17
Índice remissivo	19

Como começar

Reinicializar o aparelho

É preciso reprogramar o aparelho em duas situações: antes de utilizar o aparelho pela primeira vez ou depois de substituir a bateria do automóvel.

Para fazê-lo, carregue na tecla de reinicialização com um objecto pontiagudo (por exemplo, uma esferográfica).



Tecla de reinicialização

Notas

- Quando carregar no botão de reinicialização apaga todos os programas memorizados e todas as funções de memória.
- Quando ligar o cabo de alimentação ao aparelho ou reiniciar o aparelho, espere cerca de 10 segundos antes de introduzir o disco. Não coloque um disco durante esses 10 segundos; se o fizer, o aparelho não será reiniciado e terá de voltar a carregar no botão de reinicialização.

P

Retirar o painel frontal

Pode retirar o painel deste aparelho para evitar que este seja roubado.

1 Carregue em (OFF).

2 Carregue em (RELEASE) para retirar o painel frontal. Depois faça deslizar o painel um pouco para a esquerda e puxe-o para si.

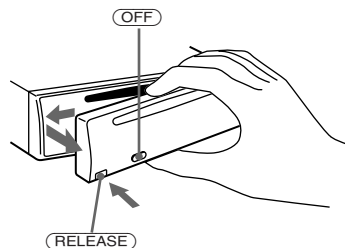

Notas

- Não deixe o painel cair no chão quando o retirar do aparelho.
- Se carregar em (RELEASE) para retirar o painel com o aparelho ligado, este desliga-se automaticamente para não provocar danos nos altifalantes.
- Se quiser levar o painel frontal consigo, coloque-o na caixa para transporte fornecida.

Colocar o painel frontal

Encaixe a parte (A) do painel frontal na parte (B) como mostra a figura. Depois, faça pressão até ouvir um estalido.

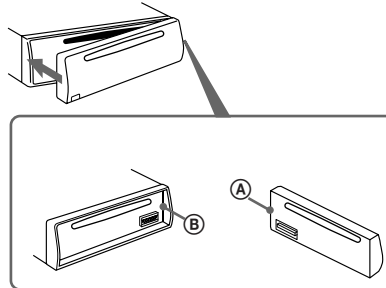

Notas

- Quando colocar o painel frontal no aparelho, certifique-se de que o mesmo se encontra na posição correcta.
- Não faça muita pressão sobre o painel frontal quando o colocar no aparelho. Para o encaixar, basta uma leve pressão.
- Não carregue nem faça demasiada pressão sobre o visor do painel frontal.
- Não exponha o painel frontal à incidência directa dos raios solares, a fontes de calor como condutas de ar quente nem à humidade. Nunca o deixe sobre o tablier de um automóvel estacionado ao sol, porque pode ocorrer um aumento considerável da temperatura no interior do automóvel.

Alarme de advertência

Se rodar a chave de ignição para a posição OFF, sem retirar o painel frontal, o alarme de advertência é activado e ouve-se um sinal sonoro durante alguns segundos (só quando o interruptor POWER SELECT estiver na posição (A)).

4

Acertar o relógio

O relógio tem uma indicação digital de 24 horas.

Por exemplo: acerte-o para as 10:08

1 Carregue em (OFF) ou (DSPL) durante o funcionamento.

2 Carregue continuamente em (DSPL) durante mais de dois segundos.

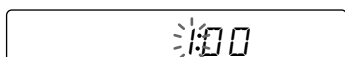

O dígito das horas começa a piscar.

1 Acerte o dígito das horas.

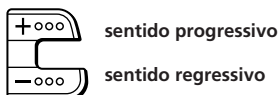

2 Carregue levemente em (SEL).

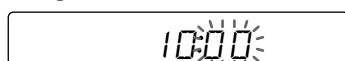

O dígito dos minutos começa a piscar.

3 Acerte os dígitos dos minutos.

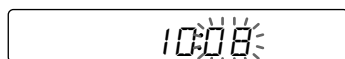
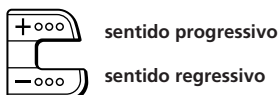

3 Carregue levemente em (DSPL).

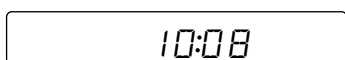

O relógio começa a funcionar.

Nota

Se o interruptor POWER SELECT na base do aparelho estiver regulado para **B**, não pode acertar o relógio a não ser que ligue a corrente. Acerte o relógio depois de ligar o rádio ou iniciar a reprodução de CD.

Leitor de CDs

Ouvir um CD

Introduza um CD.

A reprodução inicia-se automaticamente.

Etiqueta virada para cima



Se já tiver introduzido um CD, carregue várias vezes em (SOURCE) até que a indicação "CD" apareça no visor.

Tempo de reprodução decorrido

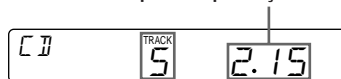

Número da faixa

Nota

Para reproduzir um CD de 8 cm, utilize o adaptador opcional para discos compactos da Sony (CSA-8).

Para	Carregue em
Parar a reprodução	▲ ou (OFF)
Ejectar o CD	▲

Alterar os elementos do visor

Sempre que carregar em (DSPL), os elementos mudam da seguinte forma:

Número da faixa ↔ Relógio

Localizar uma faixa específica

— Sensor de Música Automático (AMS)

Durante a reprodução, carregue levemente num dos lados da tecla (SEEK/AMS).



Para localizar as faixas seguintes

Para localizar as faixas anteriores

P

Como começar/Leitor de CDs

Localizar um ponto específico numa faixa — Pesquisa Manual

Durante a reprodução, carregue sem soltar num dos lados de **(SEEK/AMS)** durante dois segundos. Solte a tecla quando encontrar o ponto pretendido.



Para localizar as faixas seguintes

Para localizar as faixas anteriores

Nota

Se a indicação “LLLLL” ou “rrrrr” aparecer no visor, isso significa que chegou ao início ou ao fim do disco e que não pode avançar mais.

Reproduzir um CD em vários modos

Pesquisa da faixa pretendida — Função de pesquisa sequencial

Carregue em **(1)** durante a reprodução. A indicação “INTRO” aparece no visor.

São reproduzidos os 10 segundos iniciais de todas as faixas.

Quando encontrar a faixa pretendida, carregue novamente na mesma tecla. O aparelho regressa ao modo de reprodução normal.

Reprodução repetitiva de faixas — Função de reprodução repetitiva

Carregue em **(2)** durante a reprodução. A indicação “REP” aparece no visor.

Quando a faixa reproduzida terminar, será after terminar reproduzida novamente desde o início.

Para cancelar este modo, carregue novamente na mesma tecla.

Reprodução de faixas por ordem aleatória

— Função de reprodução aleatória

Carregue na tecla **(3)** durante a reprodução. A indicação “SHUF” aparece no visor.

Todas as faixas do CD são reproduzidas por ordem aleatória.

Para cancelar este modo, carregue novamente na mesma tecla.

Rádio

Memorização automática de estações

— Memória da melhor sintonia (BTM)

O aparelho selecciona as estações com os sinais mais fortes e memoriza-as por ordem de frequências. Pode memorizar um máximo de 6 estações em cada banda (FM1, FM2, FM3, MW e LW).

Cuidado

Quando quiser sintonizar uma estação durante a condução, utilize a memória de melhor sintonia para evitar acidentes.

1 Carregue várias vezes em **(SOURCE)** para seleccionar o sintonizador.

Sempre que carregar em **(SOURCE)**, a fonte muda pela ordem seguinte:

CD ↔ Tuner

2 Carregue várias vezes em **(MODE)** para seleccionar a banda.

Sempre que carregar em **(MODE)**, a banda muda pela ordem seguinte:

→ FM1 → FM2 → FM3 → MW → LW

3 Carregue em **(SENS/BTM)** durante dois segundos.

O aparelho memoriza as estações por ordem de frequências nas teclas numéricas.

Notas

- O aparelho não memoriza estações com sinais fracos. Se o aparelho estiver a receber poucas estações, algumas das teclas numéricas permanecerão vazias.
- Se aparecer um número no visor, o aparelho começa a memorizar estações a partir da estação indicada.
- Se não estiver um CD dentro do aparelho, mesmo que carregue em **(SOURCE)**, aparece apenas a banda do sintonizador.

Memorização das estações pretendidas

Pode memorizar um máximo de 6 estações em cada banda (18 para FM1, FM2 e FM3, 6 para MW e LW) pela ordem pretendida.

- 1 Carregue várias vezes em **(SOURCE)** para seleccionar o sintonizador.
- 2 Carregue várias vezes em **(MODE)** para seleccionar a banda.
- 3 Carregue num dos lados **(SEEK/AMS)** para sintonizar a estação que pretende memorizar na tecla numérica.
- 4 Carregue sem soltar na tecla numérica pretendida (de **(1)** a **(6)**) durante dois segundos até aparecer a indicação "MEM".
A indicação da tecla numérica aparece no visor.

Nota

Se tentar memorizar mais do que uma estação na mesma tecla numérica, o aparelho apaga a estação memorizada anteriormente.

Recepção das estações memorizadas

- 1 Seleccione a banda pretendida (página 6).
- 2 Carregue levemente na tecla numérica (**(1)** a **(6)**) em que memorizou a estação pretendida.

Se não conseguir sintonizar uma estação pré-programada

Carregue levemente num dos lados da **(SEEK/AMS)** para localizar a estação pretendida (sintonização automática). O varrimento pára quando o aparelho sintonizar uma estação. Carregue várias vezes num dos lados de **(SEEK/AMS)** até encontrar a estação pretendida.

Nota

Se a sintonização automática parar com muita frequência, carregue levemente em **(SENS/BTM)** até que a indicação "LCL" se acenda no visor (modo de pesquisa local). Só consegue sintonizar as estações com um sinal relativamente forte.

Sugestão

Se souber a frequência da estação pretendida, carregue sem soltar num dos lados de **(SEEK/AMS)** durante dois segundos até conseguir sintonizá-la (sintonização manual).

Se a recepção FM estéreo for deficiente — Modo Mono

Carregue levemente em **(SENS/BTM)** até que a indicação "MONO" apareça no visor.

A qualidade melhora mas o som passa a mono (a indicação "ST" desaparece).

Para voltar ao modo normal, volte a carregar até que desapareça a indicação "MONO".

Alterar os elementos no visor

Quando carrega em **(DSPL)**, os elementos no visor alternam entre a frequência e a hora.

P

Leitor de CDs/Rádio

7

RDS

Panorâmica da função RDS

O Sistema de Dados de Rádio (RDS) é um serviço de difusão que permite às estações FM enviar informação digital adicional juntamente com a onda de rádio normal. O aparelho estéreo do seu automóvel permite-lhe utilizar uma série de serviços. Pode, por exemplo, voltar a sintonizar o mesmo programa automaticamente, ouvir informações sobre o trânsito e localizar estações pelo tipo de programa.

Notas

- A disponibilidade de todas as funções RDS depende do país ou da região.
- Se o sinal for fraco ou se a estação sintonizada não estiver a transmitir dados RDS, a função RDS pode não funcionar correctamente.

P

Visualização do nome da estação

O nome da estação que está a receber aparece no visor.

Selecione uma estação FM (página 6).

Se sintonizar uma estação FM que transmite dados RDS, o nome da estação aparece no visor.

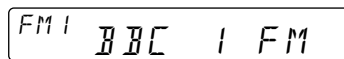

Nota

A indicação "*" significa que está a receber uma estação RDS.

Mudança dos elementos no visor

Sempre que carregar em (DSPL), o elemento muda da seguinte forma:

► Frequência → Hora → Nome da Estação

Nota

A indicação "NO NAME" aparece no visor, se a estação que está a receber não transmitir dados RDS.

Re-sintonização automática do mesmo programa

— Frequências Alternativas (AF)

A função Frequências Alternativas (AF) selecciona e volta a sintonizar automaticamente a estação com o sinal mais forte numa rede. Se utilizar esta função, pode ouvir continuamente o mesmo programa durante uma viagem para um local distante, sem ter que voltar a sintonizar a estação manualmente.

As frequência mudam automaticamente.

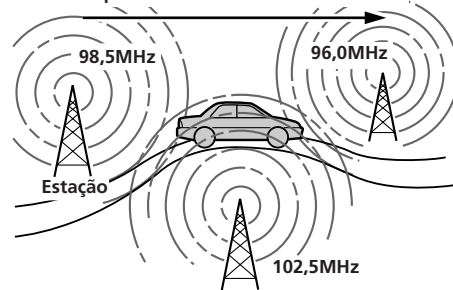

1 Selecione uma estação FM (página 6).

2 Carregue várias vezes em (AF/TA) até que a indicação "AF" apareça no visor.

O aparelho começa a procurar uma estação alternativa com um sinal mais forte na mesma rede.

Nota

Se não houver uma estação alternativa na área e não precisar de procurar uma estação alternativa, desactive a função AF carregando várias vezes em (AF/TA) até que a indicação "AF TA" desapareça no visor.

Alterar os elementos no visor

Sempre que carregar em (AF/TA), o elemento muda da seguinte forma:



* Selecione esta opção para activar as funções AF e TA.

Notas

- Se o aparelho não encontrar uma estação alternativa na rede, a indicação "NO AF" e o nome da estação piscam alternadamente no visor.
- Se o nome da estação começar a piscar depois de seleccionar uma estação com a função AF activada, isso significa que não existe frequência alternativa disponível. Carregue em (SEEK/AMS) enquanto o nome da estação estiver a piscar (durante 8 segundos). O aparelho começa a procurar outra frequência com os mesmos dados PI. O aparelho começa a procurar outra frequência com os mesmos dados PI (Identificação do Programa). Aparece a indicação "PI SEEK" e não se ouve som. Se o aparelho não conseguir encontrar outra frequência, aparece a indicação "NO PI" e o aparelho volta à frequência anteriormente seleccionada.

Ouvir um programa regional

A função "REG" (regional activado) deste aparelho permite-lhe continuar a receber um programa regional sem ter que mudar para outra estação regional (não se esqueça de activar a função AF). A pré-definição de fábrica deste aparelho é "REG", mas se quiser desactivar esta função proceda da seguinte maneira.

Carregue em (AF/TA) durante mais de dois segundos até que desapareça a indicação "REG" no visor.

Se desactivar a função "REG" pode fazer com que o aparelho mude para outra estação regional dentro da mesma rede.

Nota

Esta função não funciona no Reino Unido nem noutras áreas.

Função Ligação Local (só para o Reino Unido)

A função Ligação Local permite-lhe seleccionar outras estações locais na área, mesmo que não estejam memorizadas nas teclas numéricas.

- 1** Carregue numa tecla numérica onde esteja memorizada uma estação local.
- 2** Passados cinco segundos, volte a carregar na mesma tecla numérica.
- 3** Repita este procedimento até encontrar a estação local pretendida.

Ouvir informações sobre a situação do trânsito

Os dados Informações sobre o Trânsito (TA) e Programas de Trânsito (TP) permitem-lhe sintonizar automaticamente uma estação FM que esteja a transmitir informações sobre o trânsito, mesmo durante a reprodução de outras fontes.

Carregue várias vezes em (AF/TA) até aparecer a indicação "TA" ou "AF TA" no visor.

O aparelho começa a procurar estações que transmitam informações de trânsito. A indicação "TP" aparece no visor se o aparelho encontrar uma estação que transmita informações de trânsito. Quando as informações de trânsito começarem a ser transmitidas, a indicação "TA" pisca no visor. A indicação "TA" pára de piscar quando terminar a transmissão das informações sobre o trânsito.

Sugestão

- Se carregar em (AF/TA) durante a sintonização das informações sobre o trânsito, pode reproduzir um CD.
- Se a transmissão das informações sobre o trânsito começar enquanto estiver a ouvir outra fonte, o aparelho muda automaticamente para a referida transmissão. Quando a transmissão terminar, o aparelho volta a reproduzir a fonte original.

Notas

- Se a estação que está a receber não transmitir informações sobre o trânsito, a indicação "NO TP" pisca durante cinco segundos. Depois, o aparelho começa a procurar uma estação que transmita informações sobre o trânsito.
- Se as indicações "EON" e "TP" aparecerem no visor, a estação actual utiliza as informações de trânsito transmitidas por outras estações da mesma rede.

Para cancelar as informações de trânsito recebidas

Carregue levemente em (AF/TA).

Para cancelar todas as informações sobre o trânsito, desactive a função carregando na tecla (AF/TA) até que as indicações "AF" e "TA" desapareçam do visor.

P

RDS

Pré-regulação do volume das informações sobre o trânsito

Se não quiser perder as informações sobre o trânsito, pode pré-regular o respectivo nível do volume. Quando começa a transmissão das informações sobre o trânsito, o aparelho regula automaticamente o volume para o nível pré-programado.

1 Seleccione o nível de volume pretendido.

2 Carregue em **(3)** ao mesmo tempo que carrega em **(SEL)**.

A indicação "TA VOL" aparece e a definição fica memorizada.

Recepção de informações de emergência

Se transmitirem informações de emergência enquanto estiver a ouvir o rádio, o aparelho muda automaticamente para a estação onde estão a ser transmitidas essas informações. Se estiver a ouvir qualquer outra fonte, pode ouvir as informações de emergência se activar as funções AF ou TA. O aparelho muda automaticamente para a estação que está a transmitir as referidas informações, independentemente da fonte que esteja a ouvir.

Pré-programação das estações RDS através dos dados AF e TA

Quando efectua a pré-programação das estações RDS, o aparelho memoriza os dados e a frequência de cada estação para que não tenha de activar a função AF ou TA sempre que sintonizar a estação pré-programada. Pode seleccionar uma programação diferente (AF, TA ou ambas) para cada estação pré-programada ou a mesma programação para todas as estações pré-programadas.

Pré-selecção da mesma programação para todas as estações pré-programadas

1 Seleccione uma banda de FM (página 6).

2 Carregue várias vezes em **(AF/TA)** para seleccionar "AF", "TA" ou "AF TA" (para as funções AF e TA).

Se desactivar a função "AF TA" memoriza não só as estações RDS mas também as estações não RDS.

3 Carregue em **(SENS/BTM)** durante dois segundos.

Pré-selecção de programações diferentes para cada estação pré-programada

1 Seleccione uma banda FM e sintonize a estação pretendida (página 6).

2 Carregue várias vezes em **(AF/TA)** para seleccionar "AF", "TA" ou "AF TA" (para as funções AF e TA).

3 Carregue na tecla numérica pretendida durante dois segundos até aparecer a indicação "MEM".

Para pré-programar outras estações repita este procedimento a partir do passo 1.

Sugestão

Se quiser alterar a programação AF e/ou TA pré-seleccionada depois de sintonizar a estação pré-programada, active/desactive a função AF ou TA.

Localização de uma estação através do tipo de programa

Pode localizar a estação pretendida seleccionando um dos tipos de programa apresentados abaixo.

Nota

Nos países ou regiões que não transmitem dados EON, só pode utilizar esta função em estações já memorizadas.

Tipos de programas	Visor
Noticiários	NEWS
Actualidades	AFFAIRS
Informações	INFO
Desporto	SPORT
Educação	EDUCATE
Teatro	DRAMA
Cultura	CULTURE
Ciência	SCIENCE
Variados	VARIED
Pop	POP M
Rock	ROCK M
Música popular	M.O.R. M
Música clássica ligeira	LIGHT M
Música clássica erudita	CLASSICS
Outros tipos de música	OTHER M
Meteorologia	WEATHER
Finanças	FINANCE
Programas para crianças	CHILDREN
Assuntos sociais	SOCIAL A
Religião	RELIGION
Programas com chamadas dos ouvintes	PHONE IN
Viagens	TRAVEL
Lazer	LEISURE
Jazz	JAZZ
Música "country"	COUNTRY
Música nacional	NATION M
Música dos velhos tempos	OLDIES
Música "folk"	FROM K
Documentários	DOCUMENT
Não especificado	NONE

Nota

Não pode utilizar esta função nos países que não transmitam dados PTY (selecção do tipo de programa).

- 1 Carregue em **(PTY)** durante a recepção de FM até que a indicação "PTY" apareça no visor.

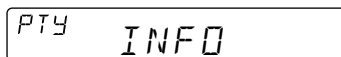

Se a estação estiver a transmitir dados PTY, o nome do tipo de programa actual aparece no visor. Se a estação sintonizada não for uma estação RDS ou se os dados RDS não forem recebidos, a indicação "----" aparece no visor.

- 2 Carregue várias vezes em **(PTY)** até aparecer o tipo de programa pretendido. Os tipos de programa aparecem pela ordem indicada na tabela acima. Não se esqueça que não pode seleccionar "NONE" (não especificado) para pesquisa.

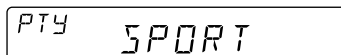

- 3 Carregue num dos lados da **(SEEK/AMS)**. O aparelho começa a procurar uma estação que esteja a transmitir o tipo de programa seleccionado. Quando o aparelho encontrar o programa, o tipo de programa volta a ser mostrado no visor durante cinco segundos. Se o aparelho não conseguir encontrar o tipo de programa pretendido, a indicação "NO" e o tipo de programa aparecem alternadamente no visor durante cinco segundos. Depois, o aparelho volta a sintonizar a estação anterior.

P
RDS

Acerto automático do relógio

Os dados CT (Hora do Relógio) da transmissão RDS acertam o relógio automaticamente.

Durante a recepção FM, carregue em **(2)** ao mesmo tempo que carrega em **(SEL)**. Aparece no visor a indicação "CT" e o relógio é acertado.

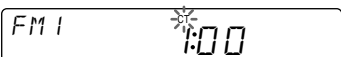

Para cancelar a função CT

Carregue novamente nas mesmas teclas.

Notas

- A função CT pode não funcionar mesmo que esteja a receber uma estação RDS.
- Podem existir diferenças entre a hora programada pela função CT e a hora real.

Outras funções

Regulação das características de som

Pode regular os graves, os agudos, o balanço e o fader. Cada fonte de som pode memorizar o nível de graves e de agudos respectivo.

1 **Seleccione o elemento que pretende regular carregando várias vezes em (SEL).**

VOL (volume) → BAS (graves) → TRE (agudos) → BAL (balanço) → FAD (fader)

2 **Regule o elemento seleccionado, carregando em (+) ou em (-).**

Faça a regulação nos três segundos posteriores à selecção (se demorar mais de três segundos a fazer a regulação, a tecla volta a funcionar como tecla de controlo do volume).

P

Cortar o som

Carregue em (MUTE).

A indicação "MUTE" pisca no visor.

Para restabelecer o nível de volume anterior, volte a carregar em (MUTE).

Alterar o som e a tonalidade do sinal sonoro

Intensificar o som dos graves — D-bass

Pode obter graves com um som nítido e potente. A função D-bass intensifica o sinal das baixas frequências criando uma curva mais precisa do que a da curva convencional de intensificação dos graves.

Pode ouvir a linha dos graves com maior nitidez mesmo se o som das vozes tiver o mesmo volume. Pode realçar e regular o som dos graves com facilidade utilizando o botão rotativo D-BASS. Este efeito é semelhante ao obtido quando está a utilizar um sistema opcional de "sub-woofer".

Para além disso, a função D-Bass digital* cria um som de graves mais potente e ainda mais nítido do que o obtido com a função D-Bass analógico.

* Pode utilizar a função Digital D-bass durante a reprodução de um CD.

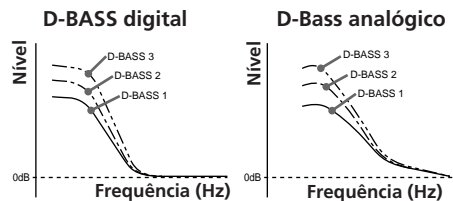

Regular a curva dos graves

Rode o anel D-BASS para regular o nível dos graves (1, 2 ou 3).

A indicação D-BASS aparece no visor.

Durante a reprodução do CD, a indicação "DIGITAL D-BASS" aparece no visor.

Para cancelar, rode o anel para a posição OFF.

Cortar o som so sinal sonoro

Carregue em (6) ao mesmo tempo que carrega em (SEL).

Para voltar a ouvir o sinal sonoro, volte a carregar nestas teclas.

Nota

Quando ligar um amplificador de potência opcional a LINE OUT, desactiva o sinal sonoro.

Informação adicional

Precauções

- Se o seu automóvel estiver estacionado ao sol, fazendo com que a temperatura no seu interior aumente consideravelmente, deixe o aparelho arrefecer antes de utilizá-lo.
- Se o aparelho não estiver a receber corrente, verifique primeiro as ligações. Se estiver tudo em ordem, verifique o fusível.
- Se o sistema de 2 altifalantes não reproduzir som, regule o controlo fader para a posição central.
- Se o automóvel estiver equipado com uma antena eléctrica, não se esqueça de que esta estica automaticamente enquanto o aparelho está a funcionar.

Se tiver alguma dúvida ou problema relacionado com o aparelho que não esteja abrangido neste manual, contacte o agente Sony mais próximo.

Notas sobre o manuseamento dos CD

Um disco sujo ou defeituoso pode provocar cortes de som durante a reprodução. Para que o som seja o melhor possível, manuseie o disco da seguinte maneira. Segure no disco pelas bordas. Se quiser manter o disco limpo, não toque na respectiva superfície.



Não cole papel nem fita adesiva na superfície com etiqueta.

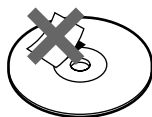

Não exponha os discos à incidência directa dos raios solares, a fontes de calor como condutas de ar quente nem os deixe dentro de um automóvel estacionado ao sol porque pode ocorrer um aumento considerável da temperatura no seu interior.

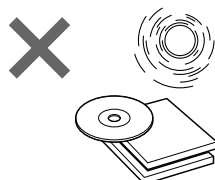

Antes de reproduzir os discos, limpe-os com um pano de limpeza opcional. Limpe os discos a partir do centro. Não utilize dissolventes como benzina, diluente, produtos limpeza disponíveis no mercado ou sprays anti-estáticos próprios para discos analógicos.



Notas sobre a condensação da humidade

Num dia chuvoso ou num local muito húmido, é possível que a humidade se condense na lente que se encontra no interior do leitor de CD. Se isto acontecer, o aparelho não funciona correctamente. Neste caso, retire o disco e aguarde cerca de uma hora até que a humidade se evapore.

Para reproduzir CD de 8 cm

Utilize o adaptador único de discos compactos opcional da Sony (CSA-8) para proteger o leitor de CD de possíveis danos.

P

Outras funções/Informação adicional

Manutenção

Substituição do fusível

Quando substituir o fusível, utilize um fusível com a amperagem correcta. Se o fusível rebentar, verifique a ligação à corrente e substitua o fusível. Se o fusível rebentar novamente, pode tratar-se de uma avaria interna. Neste caso, consulte o agente Sony mais próximo.

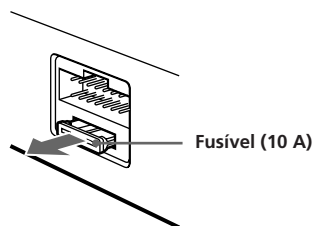

Advertência

Nunca utilize um fusível com uma amperagem superior à especificada no aparelho. Se o fizer, corre o risco de danificar o aparelho.

Limpeza dos conectores

Se os conectores entre o aparelho e o painel frontal estiverem sujos, o aparelho pode não funcionar correctamente. Para evitar esta situação, abra o painel frontal carregando em (RELEASE), retire-o e limpe os conectores com um cotonete humedecido em álcool. Não faça muita pressão para não danificar os conectores.

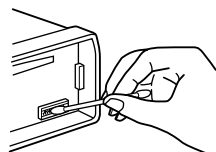

Unidade principal

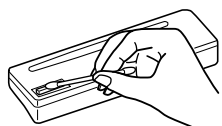

Parte posterior do painel frontal

Desmontagem do aparelho

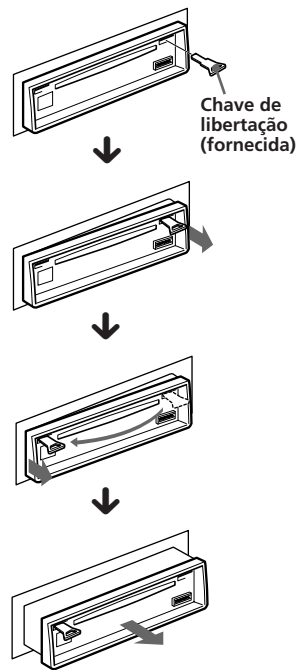

Colar a etiqueta no comando rotativo

Pode controlar o aparelho com o comando rotativo opcional (RM-X2S). Com o comando rotativo são fornecidas diversas etiquetas. Cole a etiqueta correspondente às funções do aparelho e à posição de montagem no comando rotativo. Depois de montar o comando rotativo, cole a etiqueta mostrada na figura abaixo.

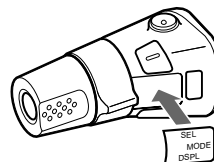
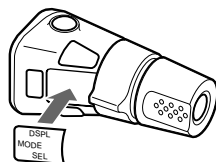

Localização das teclas

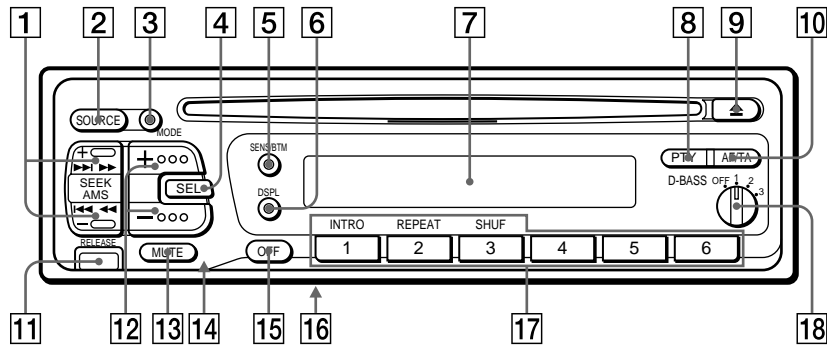

Para mais informações, consulte as respectivas páginas.

- | | |
|---|---|
| <ul style="list-style-type: none"> 1 Tecla SEEK/AMS (procura/sensor de música automático/pesquisa manual) 5, 6, 7, 9, 11 2 Tecla SOURCE (selecção da fonte) 5, 6, 7 3 Tecla MODE (selecção da banda) 6, 7 4 Tecla SEL (selecção do modo de controlo) 5, 10, 11, 12 5 Tecla SENS/BTM (regulação de sensibilidade de memória de melhor sintonia) 6, 7, 10 6 Tecla DSPL (alteração do modo de indicação do visor/acerto da hora) 5, 7, 8 7 Visor 8 Tecla PTY (selecção tipo de programa) 11 9 Tecla ▲ (ejectar) 5 10 Tecla AF/TA (frequência alternativa/informações de trânsito) 8, 9, 10 | <ul style="list-style-type: none"> 11 Tecla RELEASE (libertação do painel frontal) 4, 14 12 Tecla (+) (-) (volume/graves/agudos/balanço/controlo fader) 5, 12 13 Tecla MUTE 12 14 Tecla de reinicialização (localizada na parte da frente do aparelho e escondida pelo painel frontal) 4 15 Tecla OFF 4, 5 16 Interruptor POWER SELECT (localizado na base do aparelho)
Consulte "Interruptor POWER SELECT" no manual Instalação/Ligações. 17 Durante a recepção de rádio:
Teclas numéricas 7, 9, 10
Durante a reprodução de CD:
① INTRO 6
② REPEAT 6
③ SHUF 6 18 Anel rotativo D-BASS 12 |
|---|---|

P

Informação adicional

Especificações

Secção do leitor de CD

Sistema	Sistema audio digital de discos compactos
Relação sinal/ruído	90 dB
Resposta em frequência	10 – 20.000 Hz
Oscilação e vibração	abaixo do limite mensurável

Secção do sintonizador

FM

área de sintonização	87,5 – 108 MHz
Terminal de antena	Conector da antena externa
Frequência intermédia	10,7 MHz
Sensibilidade utilizável	8 dBf
Selectividade	75 dB a 400 kHz
Relação sinal/ruído	60 dB (estéreo), 65 dB (mono)
Distorção harmónica a 1 kHz	0,8 % (estéreo), 0,5 % (mono)
Separação	35 dB a 1 kHz
Resposta de frequência	30 – 15.000 Hz
Relação de captura	2 dB

MW/LW

área de sintonização	MW: 531 – 1.602 kHz LW: 153 – 281 kHz
Terminal de antena	Conector da antena externa
Frequência intermédia	10,71 MHz/450 kHz
Sensibilidade	MW: 30 µV LW: 35 µV

Secção do amplificador de potência

Saídas	Saídas dos altifalantes (conectores vedantes)
Impedância dos altifalantes	4 – 8 ohms
Saída de potência máxima	35 W × 4 (a 4 ohms)

Geral

Saídas	Fio de controlo do relé da antena eléctrica Fio de controlo do amplificador de potência
Controlos de som	Graves ±8 dB a 100 Hz Agudos ±8 dB a 10 kHz
Requisitos de alimentação	bateria do automóvel com 12 V CC (terra negativa)
Dimensões	aprox. 188 × 58 × 175 mm (l/a/p)
Dimensões de montagem	aprox. 178 × 50 × 160 mm (l/a/p)
Peso	aprox. 1,5 kg
Acessórios fornecidos	Peças para instalação e ligações (1 conjunto) Caixa do painel frontal (1) Comando rotativo RM-X2S
Acessórios opcionais	Cabo de pinos RCA RC-63 (1 m), RC-64 (2 m), RC-65 (5 m) Pano de limpeza XP-CD1 Adaptador de discos compactos CSA-8

O design e as especificações estão sujeitos a alterações sem aviso prévio.

Guia de resolução de problemas

A verificação seguinte vai ajudá-lo a resolver a maioria dos problemas que possam ocorrer com o seu aparelho.

Antes de consultar a lista apresentada abaixo, verifique os procedimentos de funcionamento e de ligação.

Geral

Problema	Causa/Solução
Sem som.	<ul style="list-style-type: none">• Regule o volume com (+).• Nos sistemas de 2 altifalantes, regule o controlo fader para a posição central.
O conteúdo da memória foi apagado.	<ul style="list-style-type: none">• O cabo de alimentação ou a bateria estão desligados.• Carregou na tecla reset. → Volte a memorizar as definições.
Não aparecem indicações no visor.	Retire o painel frontal e limpe os conectores. Para mais informações, consulte "Limpeza dos conectores" (página 14).
Não se ouve o sinal sonoro.	<ul style="list-style-type: none">• Ligou um amplificador de potência opcional a LINE OUT.• O sinal sonoro está desactivado (página 12).

Reprodução de CD

Problema	Causa/Solução
Impossível introduzir o CD.	<ul style="list-style-type: none">• Já existe um CD introduzido.• O CD foi introduzido ao contrário.
A leitura não se inicia.	CD sujo.
O CD é ejectado automaticamente.	A temperatura ambiente é superior a 50°C.
As teclas de funcionamento não funcionam.	Carregue na tecla de reinicialização.
Há cortes de som por causa das vibrações.	<ul style="list-style-type: none">• Instalou o aparelho num ângulo superior a 20°.• Não instalou o aparelho numa superfície dura do automóvel.

Recepção de rádio

Problema	Causa/Solução
Não consegue efectuar a sintonização pré-programada.	<ul style="list-style-type: none">• Memorize a frequência correcta.• O sinal da transmissão é muito fraco.
Não consegue efectuar a sintonização automática.	O sinal de transmissão é muito fraco. → Utilize a sintonização manual.
A indicação "ST" está a piscar.	<ul style="list-style-type: none">• Sintonize a frequência de forma correcta.• O sinal da transmissão é muito fraco. → Regule para o modo MONO (página 7).

Continua na próxima página →

P

Informação adicional

Funções RDS

Problema	Causa/Solução
A função SEEK é activada poucos segundos depois de começar a ouvir o rádio.	Não se trata de uma estação TP ou o sinal é muito fraco. → Carregue em (AF/TA) até que a indicação "AF TA" desapareça.
Não consegue sintonizar estações com informações sobre o trânsito.	<ul style="list-style-type: none">• Active "TA".• A estação não transmite informações sobre o trânsito embora seja TP. → Sintonize outra estação.
PTY mostra "NONE".	A estação não especifica o tipo de programa.

Mensagens de erro no visor

As indicações mencionadas abaixo piscam durante cinco segundos e depois ouve-se um sinal sonoro.

Visor	Causa	Solução
ERROR	O CD está sujo ou foi introduzido ao contrário.	Limpe ou introduza o CD correctamente.
RESET	Impossível funcionar com o permutador de CD devido a um problema.	Carregue na tecla de reinicialização.

Se as soluções acima mencionadas não o ajudarem a resolver o problema, contacte o agente Sony mais próximo.

P

Índice remissivo

A

Agudos 12
Alarme de aviso 4

B

Balanço 12

C

Comando rotativo 14

D, E

D-BASS 12

F

Fader 12
Função de ligação local 9
Função Hora do relógio (CT) 11
Função Intro Scan 6
Frequências alternativas (AF) 8, 10
Fusível 14

G, H

Graves 12

I, J, K

Informações de trânsito (TA) 9, 10

L

Localizar
uma faixa específica 5
um ponto específico 6

M, N, O

Memória da melhor sintonia (BTM) 6
Memorização de uma estação 7
Modo mono 7
Mute 12

P, Q

Painel frontal 4
Pesquisa manual 6
Procura local 7
Programa de trânsito (TP) 9

R

Rádio 6
Reinicialização 4
Relógio 5
Reprodução aleatória 6
Reprodução de CD 5
Reprodução repetitiva 6

S, T, U

Sensor de música automático (AMS) 5
Sinal sonoro 12
Sintonização automática 7
Sintonização manual 7
Sistema de Dados do Rádio (RDS) 8

V, W, X, Y, Z

Visor 5, 7, 8
Volume 12

P

Informação adicional

Välkommen !

Vi gratulerar dig till köpet av Sony CD-spelare.
Vridkontrollen ger dig tillgång till en mängd
olika funktioner på CD-spelaren.

S

2

Actual total number:

Sony CDX-4160RDS (E,S,P,W) 3-859-316-12(1)

Innehållsförteckning

Komma igång

Återställa enheten	4
Ta bort frontpanelen	4
Ställa klockan	5

CD-spelare

Lyssna på en CD	5
Spela en CD i olika lägen	6

Radio

Lagra kanaler automatiskt	
— BTM-funktionen (BTM)	6
Lagra endast de önskade kanalerna	7
Motta de lagrade kanalerna	7

RDS

Översikt av RDS-funktionen	8
Visa kanalnamnet	8
Ställa in samma program automatiskt	
— Alternativa frekvenser (AF)	8
Lyssna på trafikmeddelanden	9
Förinställa RDS-kanalerna med	
AF och TA data	10
Söka en kanal efter programtyp	10
Ställa klockan automatiskt	11

Övriga funktioner

Ljudjustering	11
Snabbdämpa ljudet	11
Ändra ljud och pipljud	12

Ytterligare information

Säkerhetsföreskrifter	12
Underhåll	13
Demontera enheten	14
Fästa etiketten på vridkontrollen	14
Reglagens placering	15
Tekniska data	16
Felsökning	17
Register	19

Komma igång

Återställa enheten

Innan du använder enheten för första gången eller när du har bytt bilbatteri, måste du återställa enheten.

Tryck på återställningsknappen med ett spetsigt föremål, exempelvis en kulspetspenna.

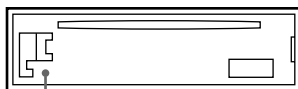

Återställningsknapp

Observera

- När du trycker på återställningsknappen raderas alla lagrade program- och minnesfunktioner.
- När du ansluter nätkabeln eller återställer enheten bör du vänta i ca 10 sekunder innan du sätter i en skiva. Om du inte väntar 10 sekunder innan du sätter i skivan återställs inte enheten och du måste då trycka på återställningsknappen igen.

Sätta fast frontpanelen

Sätt fast frontpanelens **A** del till del **B** på enheten enligt bilden och tryck till tills det säger klick.

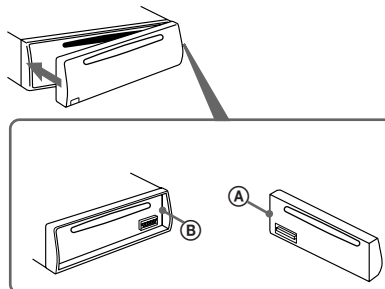

Observera

- Kontrollera att frontpanelen är vänd åt rätt håll när du sätter fast den på enheten.
- Tryck inte frontpanelen hårt mot enheten när du sätter fast den. Tryck fast den lätt mot enheten.
- Tryck inte hårt eller bruka våld mot frontpanelens teckenfönster.
- Utsätt inte frontpanelen för direkt solljus, värmekällor som tex varmluftstrummor och lämna den inte i en fuktig miljö. Lämna den aldrig på instrumentbrädan i en bil som står parkerad i direkt solljus där temperaturen kan stiga drastiskt.

Varningslarm

Om du vrider tändlåset till läge OFF utan att ta bort frontpanelen, kommer varningslarmet att ljuda under några sekunder (endast när POWER SELECT-omkopplaren är i läge **A**).

S

Ta bort frontpanelen

Enhetens frontpanel kan tas bort för att förhindra att enheten stjäls.

- 1 Tryck på **OFF**.
- 2 Tryck på **RELEASE** när du vill öppna frontpanelen och ta bort panelen genom att dra den mot dig.

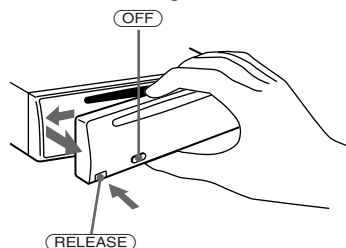

Observera

- Var försiktig så att du inte tappar panelen när du tar bort den från enheten.
- Om du trycker på **RELEASE** för att ta bort panelen när enheten är på, stängs strömmen av automatiskt så att högtalarna inte skadas.
- Om du bär frontpanelen med dig, kan du lägga den i det medföljande fodralet.

4

Ställa klockan

Klockan visar en 24 timmars digital tidsangivelse.

Exempel: Ställ in klocka på 10:08

- 1 Tryck på (OFF) eller (DSPL) medan radion är på.
- 2 Tryck på (DSPL) och håll den intryckt i mer än två sekunder.

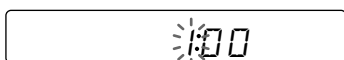

Siffrorna för timmar blinkar.

- 1 Ställ in siffrorna för timmar.



framåt

bakåt



- 2 Tryck lätt på (SEL).

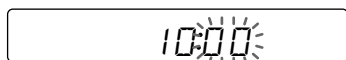

Siffrorna för minuter blinkar.

- 3 Ställ in siffrorna för minuter.



framåt

bakåt

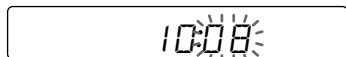

- 3 Tryk lätt på (DSPL).

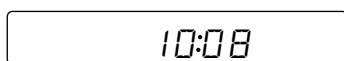

Klockan aktiveras.

Observera

Tiden kan inte ställas in när POWER SELECT på bilstereons undersida står i frånslaget läge (B), såvida inte strömmen slås på först. Ställ in klockan när du har slagit på radion eller vid uppspelning av en CD-skiva.

CD-spelare

Lyssna på en CD

Sätt i CD:n.

Uppspelningsstartas automatiskt.

Sidan med etiketten vänd uppåt

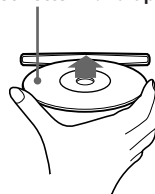

Om du redan har satt i en CD trycker du på (SOURCE) flera gånger tills "CD" visas.

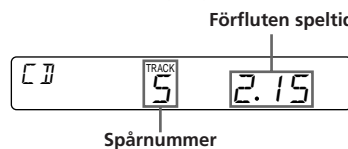

Förfluten speltid

Spårnummer

Observera

Om du vill spela upp en 8 cm CD, använder du den valfria Sony CD-adaptorn (CSA-8).

Funktion	Tryck på
Avbryta uppspelningen	▲ eller (OFF)
Ta ur CD:n	▲

Ändra det som visas i teckenfönstret

När du trycker på (DSPL), ändras det som visas i teckenfönstret enligt följande:

Spårnummer ↔ Klocka

Hitta ett visst spår

— Automatisk musiksökning (AMS)

Under uppspelningen, trycker du på valfri sida av (SEEK/AMS).



Hitta efterföljande spår

Hitta föregående spår

5

Komma igång/CD-spelare

Hitta en viss punkt i ett spår

— Manuell sökning

Under uppspelning, trycker du på och håller ned valfri sida av **(SEEK/AMS)** i två sekunder. Släpp upp knappen när du har hittat den önskade delen.



Söka framåt

Söka bakåt

Observera

Om "LLLLL" eller "rrrrr" visas i teckenfönstret, innebär detta att du har kommit till eller slutet på skivan och inte kan gå längre.

Spela en CD i olika lägen

Söka efter önskat spår

— Intro Scan

Tryck på **(1)** under uppspelning. "INTRO" visas i teckenfönstret.

De första 10 sekunderna av varje spår spelas upp.

S

När du hittar önskat spår trycker du på samma knapp en gång till och bilstereon går tillbaka till normalt uppspelningsläge.

Upprepad uppspelning

— Repeat Play

Tryck på **(2)** under uppspelning. "REP" visas i teckenfönstret.

När det aktuella spåret har spelats klart spelas det upp igen från början.

Avbryt genom att trycka på samma knapp en gång till.

Slumpmässig uppspelning

— Shuffle Play

Tryck på **(3)** under uppspelning. "SHUF" visas i teckenfönstret.

Alla spår på CD:n spelas i slumpvis ordning.

Avbryt genom att trycka på samma knapp en gång till.

Radio

Lagra kanaler automatiskt

— BTM-funktionen (BTM)

Enheten väljer ut kanalerna med de starkaste signalerna och lagrar dem efter frekvens. Du kan lagra upp till 6 kanaler på varje band (FM1, FM2, FM3, MW och LW).

Varning

För att undvika olyckor bör du använda BTM-funktionen om du tar in en kanal under körning.

1 Tryck på **(SOURCE)** flera gånger för att välja önskad radiokanal.

Varje gång du trycker på **(SOURCE)**, växlas källorna på följande sätt:

CD ↔ TUNER

2 Tryck på **(MODE)** flera gånger för att välja band.

Varje gång du trycker på **(MODE)**, växlas banden på följande sätt:

FM1 → FM2 → FM3 → MW → LW

3 Tryck på **(SENS/BTM)** under två sekunder.

I enheten lagras kanalerna på snabbknapparna efter frekvens.

Observera

- Enheten lagrar inte kanaler med svaga signaler. Om bara ett fåtal kanaler kan tas emot förblir några snabbvalsknappar (nummerknappar) tomma.
- När ett nummer visas i teckenfönstret lagras kanalerna från och med detta nummer.
- Om det inte finns någon CD i enheten, visas bara tunerbandet när du trycker på **(SOURCE)**.

Lagra endast de önskade kanalerna

Du kan lagra upp till 6 kanaler per band (18 för FM1, FM2 och FM3, 6 för vardera MW och LW) i önskad ordning.

- 1 Tryck på **(SOURCE)** flera gånger för att välja önskad radiokanal.
- 2 Tryck på **(MODE)** flera gånger för att välja band.
- 3 Tryck på valfri sida av **(SEEK/AMS)** när du vill ställa in en kanal som ska lagras på Sifferknappen.
- 4 Tryck på önskad sifferknapp (**(1)** till **(10)**) i två sekunder tills "MEM" visas. Snabbvals knappens nummer visas i teckenfönstret.

Observera

Om du försöker lagra en annan kanal på samma förinställda nummerknapp, raderas den tidigare lagrade kanalen.

Motta de lagrade kanalerna

- 1 Välj önskat band (sid 6).
- 2 Tryck på den förinställda nummerknappen (**(1)** till **(6)**) som den önskade kanalen lagrats på.

Om du inte kan ställa in en förinställd kanal

Tryck på valfri sida av **(SEEK/AMS)** när du vill söka efter kanalen (automatisk sökning).

Avsökningen avbryts när en kanal har mottagits. Tryck på valfri sida på knappen **(SEEK/AMS)** flera gånger tills önskad kanal har mottagits.

Observera

Om den automatiska sökningen avbryts för ofta, trycker du på **(SENS/BTM)** tills "LCL" tänds i teckenfönstret. Bara de kanaler som har relativt starka signaler kan ställas in.

Tips

Om du vet vilken frekvens radiokanalen har, trycker du på och håller ned valfri sida på **(SEEK/AMS)** i två sekunder tills den önskade kanalen har mottagits (manuell inställning).

Om FM-stereomottagningen är dålig — Enkanaligt läge

Tryck på **(SENS/BTM)** lätt tills "MONO" visas.

Ljudet förbättras, men det blir enkanaligt ("ST"-indikeringen försvinner).

Om du vill gå tillbaka till normalt läge trycker du igen tills "MONO" försvinner.

Ändra de visade alternativen

Varje gång du trycker på **(DSPL)**, växlar de visade alternativen mellan frekvens och tid.

RDS

Översikt av RDS-funktionen

RDS (Radio Data System) är en radiotjänst som gör att FM-kanalerna kan skicka ytterligare digital information tillsammans med den vanliga radioprogramsignalen. Bilstereon erbjuder dig en mängd olika tjänster. Här är några: söka efter samma program automatiskt, lyssna på trafikmeddelanden och hitta kanal efter programtyp.

Observera

- Landet eller regionen avgör vilka RDS-funktioner som finns tillgängliga.
- RDS fungerar inte ordentligt om signalen är för svag eller om den inställda kanalen inte överför RDS-data.

Visa kanalnamnet

Det mottagna kanalnamnet tänds i teckenfönstret.

Välj en FM-kanal (sid 6).

När du ställer in en FM-kanal som överför RDS-data, tänds kanalnamnet i teckenfönstret.

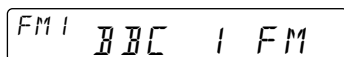

Observera

Beteckningen "*" innebär att RDS-kanalen mottas.

Ändra de visade alternativen

Varje gång du trycker på (DSPL) växlar de visade alternativen enligt följande:



Observera

"NO NAME" tänds om den mottagna kanalen inte överför RDS-data.

Ställa in samma program automatiskt

— Alternativa frekvenser (AF)

AF-funktionen väljer automatiskt och ställer in den station som har den starkaste signalen i nätverket. Om du använder den här funktionen kan du lyssna på samma program under en långkörning utan att behöva ställa in kanalen manuellt igen.

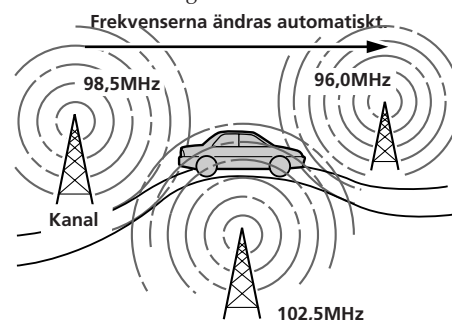

1 Välj en FM-kanal (sid 6).

2 Tryck på (AF/TA) upprepade gånger tills "AF" tänds i teckenfönstret.

Enheten börjar söka efter en alternativ kanal med en starkare signal i samma nätverk.

Observera

När det inte finns någon alternativ kanal i området och du inte vill söka efter en alternativ kanal, stänger du av AF-funktionen genom att trycka på (AF/TA) flera gånger tills "AF TA" tänds.

Ändra de visade alternativen

Varje gång du trycker på (AF/TA) ändras alternativen enligt följande:



* Välj det här alternativet när du vill sätta på både AF- och TA-funktionerna.

Observera

- "NO AF" och kanalnamnet blinkar omväxlande om enheten inte kan hitta den alternativa kanalen i nätverket.
- Om kanalnamnet börjar blinka när en kanal har valts med AF-funktionen, innebär detta att det inte finns någon alternativ frekvens. Tryck på (SEEK/AMS) medan kanalnamnet blinkar (inom 8 sekunder). Enheten börjar söka efter en annan frekvens PI-uppgifter (Programme Identification) ("PI SEEK" visas men inget ljud hörs). Om enheten inte kan hitta en alternativ frekvens, visas "NO PI", och enheten återgår till den ursprungsinställda frekvensen.

Lyssna på ett regionalt program

Funktionen "REG" (regional on) på enheten gör att du kan bibehålla inställningen till ett regionalt program utan att kopplas om till en annan regional kanal. (Observera att du måste sätta på AF-funktionen.) Enheten är fabriksinställd på "REG", men om du vill stänga av funktionen gör du något av följande.

Tryck på (AF/TA) i mer än två sekunder tills "REG" försvinner

Observera att om du stänger av "REG"-funktionen kan enheten växla till en annan regional kanal inom samma nät.

Observera

Den här funktionen fungerar inte i Storbritannien och i några andra områden.

Funktionen lokal länk (endast Storbritannien)

Med funktionen lokal länk kan du välja andra lokala kanaler i området, fastän de inte finns lagrade på dina förinställda nummerknappar.

- 1 Tryck på en förinställd nummerknapp där en lokal kanal har lagrats.
- 2 Inom fem sekunder trycker du på den förinställda nummerknappen på den lokala kanalen igen.
- 3 Upprepa detta tills den önskade lokala kanalen mottas.

Lyssna på trafikmeddelanden

Uppgifterna om trafikmeddelandena (TA) och trafikprogrammet (TP) gör så att du automatiskt kan ställa in FM-kanaler som sänder trafikmeddelanden samtidigt som du lyssnar på andra programkällor.

Tryck på (AF/TA) upprepade gånger tills "TA" eller "AF TA" tänds i teckenfönstret.

Enheten börjar söka efter trafikinformationskanaler. "TP" tänds i teckenfönstret när enheten hittar en kanal som sänder trafikmeddelanden.

När trafikmeddelandena startas, börjar "TA" blinka. När trafikmeddelandet är klart upphör blinkningen.

Tips

- Om du trycker på (AF/TA) medan du tar in trafikmeddelandet kan enheten spela en CD-skiva.
- Om trafikmeddelandet startar när du lyssnar på en annan programkälla, kopplas enheten automatiskt till meddelandet och återgår till originalkällan när meddelandet är klart.

Observera

- "NO TP" blinkar i fem sekunder om den mottagna kanalen inte sänder trafikmeddelanden. Sedan börjar enheten söka efter en kanal som sänder trafikmeddelanden.
- När "EON" indikeringen visas med "TP" i teckenfönstret, sänder den aktuella kanalen trafikmeddelanden från andra kanaler i samma nätverk.

Avbryta pågående trafikmeddelanden

Tryck lätt på (AF/TA).

Håll (AF/TA) intryckt tills varken "AF" eller "TA" visas i teckenfönstret för att koppla ur mottagning av trafikmeddelanden helt.

Förinställa volymen på trafikmeddelandena

Du kan förinställa volymnivån på trafikmeddelandena i förväg så att du inte missar meddelandet. När trafikmeddelandet startar, justeras volymen automatiskt till den förinställda nivån.

- 1 Välj önskad volymnivå.
- 2 Tryck på (3) samtidigt som du håller (SEL) intryckt.
"TA VOL" visas när inställningen lagras.

Motta nödanrop

Om ett nödanrop kommer in medan du lyssnar på radion, kopplas programmet automatiskt över till meddelandet. Om du lyssnar på en annan källa än radion, hörs nödanropet om du ställer in AF eller TA. Enheten växlar då automatiskt till dessa meddelanden oberoende om vad du lyssnar på för tillfället.

S

RDS

Förinställa RDS-kanalerna med AF och TA data

När du förinställer RDS-kanalerna, lagrar enheten alla uppgifter om kanalen samt frekvensen så att du inte behöver sätta på AF och TA-funktionerna varje gång du ställer in en förinställd kanal. Du kan välja olika inställningar (AF, TA eller båda två) för en förinställd kanal, eller samma inställning för alla förinställda kanaler.

Förinställa samma inställning för alla förinställda kanaler

- 1 Välj ett FM-band (sid 6).
- 2 Tryck på **(AF/TA)** flera gånger när du vill välja antingen "AF", "TA" eller "AF TA" (för både AF och TA-funktioner).
Observera att om du stänger av "AF TA"-funktionen lagras inte bara RDS-kanaler utan även andra FM-kanaler.

- 3 Tryck på **(SENS/BTM)** i två sekunder.

Förinställa olika inställningar för alla förinställda kanaler

- 1 Välj ett FM-band och ställ in önskad kanal (sid 6).
- 2 Tryck på **(AF/TA)** flera gånger när du vill välja antingen "AF", "TA" eller "AF TA" (för både AF och TA-funktioner).
- 3 Tryck på den önskade förinställda nummerknappen i två sekunder tills "MEM" visas.
Upprepa från steg 1 när du vill förinställa andra kanaler.

Tips

Om du vill ändra på de förinställda AF och/eller TA-inställningarna efter det att du har ställt in den förinställda kanalen, kan detta göras genom att stänga av/sätta på AF- eller TA-funktionen.

Söka en kanal efter programtyp

Du kan söka efter valfri kanal genom att välja en av de programtyper som visas nedan.

Observera

I länder eller områden där EON-data inte sänds kan du bara använda denna funktion för kanaler som du redan har tagit emot någon gång.

Programtyper	Teckenfönster
Nyheter	NEWS
Aktuella händelser	AFFAIRS
Information	INFO
Sport	SPORT
Utbildning	EDUCATE
Drama	DRAMA
Kultur	CULTURE
Vetenskap	SCIENCE
Diverse	VARIED
Popmusik	POP M
Rockmusik	ROCK M
Populärmusik	M.O.R. M
Lättare klassiskt	LIGHT M
Klassiskt	CLASSICS
Andra musiktyper	OTHER M
Väder	WEATHER
Finansinformation	FINANCE
Barnprogram	CHILDREN
Samhällsinformation	SOCIAL A
Religion	RELIGION
Ring in	PHONE IN
Resor	TRAVEL
Nöjen	LEISURE
Jazzmusik	JAZZ
Country-musik	COUNTRY
Nationalmusik	NATION M
Musik för äldre	OLDIES
Folkmusik	FROM K
Dokumentärer	DOCUMENT
Inte angiven	NONE

Observera

Du kan inte använda den här funktionen i vissa länder där PTY-data inte är tillgängliga.

- 1 Tryck på **(PTY)** under FM-mottagningen tills "PTY" visas i teckenfönstret.

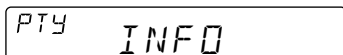

Det aktuella namnet på programtypen visas om kanalen överför PTY-data. "-----" visas om den mottagna kanalen inte är en RDS-kanal eller om RDS-data inte har tagits emot.

- 2 Tryck på **(PTY)** flera gånger tills den önskade programtypen visas. Programtyperna visas i den ordning som visas ovanför tabellen. Observera att du inte kan välja "NONE" (inte angiven) vid sökning.



- 3 Tryck på valfri sida av **(SEEK/AMS)**. Enheten börjar söka efter en kanal för den valda programtypen. När enheten hittar programmet, visas programtypen igen i ungefär fem sekunder. "NO" och programtypen visas omväxlande i fem sekunder om enheten inte kan hitta programtypen och återgår sedan till föregående kanal.

Ställa klockan automatiskt

Med CT-data (Clock Time) från RDS-överföringen ställs klockan in automatiskt.

Under FM-mottagning trycker du på **(2)** och **(SEL)** samtidigt. "CT" visas och klockan ställs.

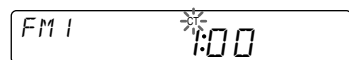

Avbryta CT-funktionen

Tryck på knapparna en gång till.

Observera

- CT-funktionen kanske inte fungerar trots att en RDS-kanal mottas.
- Det kan vara skillnad på tiden som ställts in av CT-funktionen och den verkliga tiden.

Övriga funktioner

Ljudjustering

Du kan justera basen, diskanten, balansen och uttoningen. Alla källorna kan lagra nivån på basen och diskanten.

- 1 Välj vilka egenskaper du vill justera genom att upprepade gånger trycka på **(SEL)**.

VOL (volym) → BAS (bas) →
TRE (diskant) → BAL (balans) →
FAD (uttoning)

- 2 Justera den egenskap du valt genom att trycka på **(+)** eller **(-)**. Justera inom tre sekunder efter det att du har valt egenskap. (Efter tre sekunder fungerar knappen som volymknapp igen.)

Snabbdämpa ljudet

Tryck på **(MUTE)**. "MUTE" blinkar.

Återgå till tidigare ljudnivå genom att trycka på **(MUTE)** en gång till.

S

RDS/Övriga funktioner

Ändra ljud och pipljud

Höja basljudet — D.bass

Ger dig ett tydligare och starkare basljud. D-bass-funktionen höjer den lågfrekventa signalen med en skarpare kurva än den vanliga basförstärkaren. Du kan höra basen tydligare även om talljudet har samma volym. Du kan enkelt framhäva och justera basljudet med D-BASS-ratten. Effekten påminner om den som du får när du använder ett valfritt subwoofer-system.

Med den digitala D-bass-funktionen* får du ett ännu skarpare och starkare basljud än med analog D-bass.

* Digital D-bass går att få under CD-uppspelning.

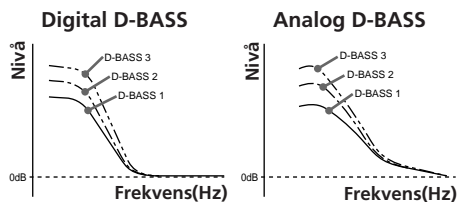

Justera baskurvan.

Vrid på D-BASS-ratten när du vill justera basnivån (1, 2 eller 3).

“D-BASS” visas i teckenfönstret.

Under CD-uppspelning visas “DIGITAL D-BASS” i fönstret.

Avbryt genom att vrida ratten till OFF-läge.

Dämpa ljudsignalen

Tryck på **(6)** samtidigt som du trycker på **(SEL)**.

Du får tillbaka ljudsignalen genom att trycka på samma knappar igen.

Observera

Om du ansluter en effektförstärkare till LINE OUT avaktiveras ljudsignalen.

Ytterligare information

Säkerhetsföreskrifter

- Om du har parkerat bilen i direkt solljus så att temperaturen i bilen har stigit markant, bör du låta CD-spelaren svalna innan du använder den.
- Kontrollera anslutningarna först om ingen ström tillförs enheten. Kontrollera säkringen om allt i övrigt är i sin ordning.
- Om inget ljud kommer från högtalare i 2-högtalarsystemet, ställer du uttoningskontrollen i mittenläget.
- Om bilen har en motorantenn, fälls den automatiskt ut medan enheten är igång.

Om du har några frågor eller problem som rör CD-spelaren och som inte tas upp i bruksanvisningen, tar du kontakt med din närmaste Sony-återförsäljare.

Viktigt om CD-skivor

En smutsig eller defekt skiva kan leda till att ljudet försvinner då och då under spelning. Om du vill ha bästa möjliga ljud, gör då följande.

Ta endast i skivans kanter. Om du vill hålla skivan ren, vidrör inte ytan.



Sätt inte papper eller tejp på ytan.

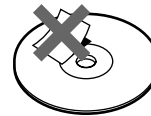

Utsätt inte skivan för direkt solljus eller varma källor såsom varmluftsutsläpp. Förvara den inte heller i en bil som står parkerad i direkt solljus där temperaturen kan stiga dramatiskt.

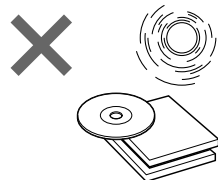

Innan du spelar, rengör du skivorna med en valfri trasa. Rengör skivan från mitten och utåt.

Använd inte bensin, thinner eller andra lösningsmedel som finns att köpa i handeln, och inte heller antistatspray avsedd för LP-skivor av vinyl.



Anmärkningar om fukt-kondensering

Om det regnar eller är fuktigt, kan fukten skapa kondens på CD-spelarens lens. Om detta inträffar fungerar inte CD-spelaren. Ta i så fall bort skivan och vänta en timme tills fukten har dunstat.

När du spelar en 8 cm CD

Använd den valfria adaptorn (CSA-8) för att skydda CD-spelaren från skada.

Underhåll

Byta säkring

När du byter säkring, se till att använda en med rätt ampere. Om säkringen går, kontrollera anslutningen och byt säkring. Om säkringen går igen när den är bytt, kan det bero på internt fel. I så fall ska du kontakta din Sony-återförsäljare.

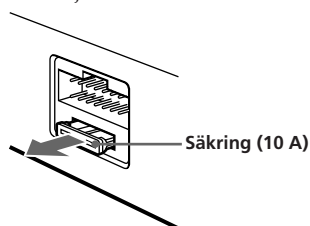

VARNING

Använd aldrig en säkring med högre strömstyrka än den som medföljer enheten eftersom denna kan skadas.

Rengöra anslutningarna

Enheten fungerar inte ordentligt om anslutningarna mellan enheten och frontpanelen är smutsiga. Om du vill hindra detta, öppnar du frontpanelen genom att trycka på (RELEASE) och sedan släpper upp den och rengör anslutningen med en bomullstopp doppad i alkohol. Ta inte i för mycket. Annars kan anslutningarna skadas.

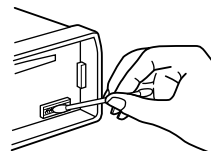

Huvudenheten

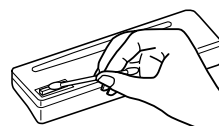

Baksidan på frontpanelen

S

Ytterligare information

Demontera enheten

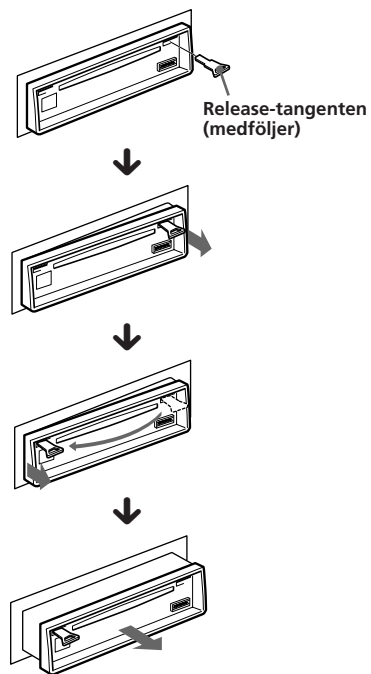

S

Fästa etiketten på vridkontrollen

Enhetsen kan manövreras med vridkontrollen (RM-X2S). Flera olika etiketter medföljer vridkontrollen. Fäst den etikett som överensstämmer med funktionen på enheten och på avsedd plats på vridkontrollen. Fäst etiketten enligt bilden när vridkontrollen monterats.

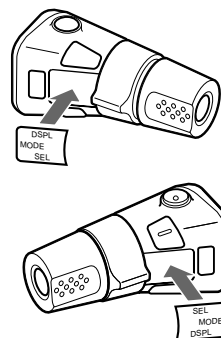

Reglagens placering

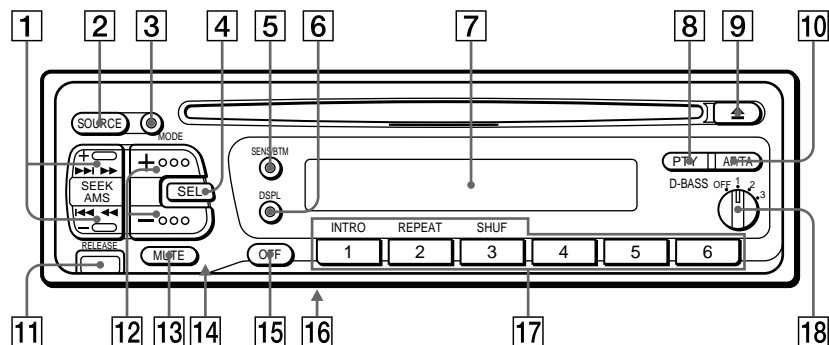

Mer information finns på sidorna.

- 1 SEEK/AMS (sök/AMS-funktionen/
manuell sökning) Knapparna 5, 6, 7, 8,
11
- 2 SOURCE (source-select) knapparna 5, 6,
7
- 3 MODE (bandval) knapp 6, 7
- 4 SEL (val av kontrolläge) knapp 5, 9, 11,
12
- 5 SENS/BTM (frekvenskänslighet/SENS
lagring i minnet) knapp 6, 7, 10
- 6 DSPL (att byta visningsläge/
tidsinställning) knapp 5, 7, 8
- 7 Teckenfönster
- 8 PTY (diskminnesfunktion) knapp 11
- 9 ▲ Utmatningsknapp (EJECT) 5
- 10 AF/TA (automatisk frekvensökning/
trafikmeddelanden) knapp 8, 9, 10
- 11 RELEASE (ta bort frontpanelen)
knapparna 4, 13
- 12 + - (volym/bas/diskant/balans/
uttöningskontroll) knapparna 5, 11
- 13 MUTE-knapp 11
- 14 Återställningsknappen (sitter på
framsidan på enheten och döljs av
frontpanelen) 4
- 15 OFF-knappen 4, 5
- 16 POWER SELECT-omkopplare (finns
längst ned på enheten)
Se "POWER SELECT-omkopplaren" i
installations-/anslutningshandboken.
- 17 Under radiomottagning:
Snabbvalsknappar 7, 9, 10
Under uppspelning av kassetband:
① INTRO 6
② REPEAT 6
③ SHUF 6
- 18 D-BASS-ratt 12

S

Ytterligare information

Tekniska data

CD-spelaren

System	Digitalt ljudsystem för CD
Signalbrusförhållande	90 dB
Frekvensgång	10 – 20.000 Hz
Svaj och fladder	Under mätbar gräns

Tunern

FM

Tuningintervall	87,5 – 108 MHz
Antennterminal	Extern antennanslutning
Mellanfrekvens	10,7 MHz
Känslighet	8 dBf
Selektivitet	75 dB vid 400 kHz
Signalbrusförhållande	60 dB (stereo), 65 dB (mono)

Harmonisk förvrängning vid 1 kHz
0,8 % (stereo),
0,5 % (mono)

Separation	35 dB vid 1 kHz
Frekvensgång	30 – 15.000 Hz
Omfång	2 dB

MW/LW

Tuningintervall	MW: 531 – 1.602 kHz LW: 153 – 281 kHz
Antennterminal	Extern antennanslutning
Mellanfrekvens	10,71 MHz/450 kHz
Känslighet	MW: 30 µV LW: 35 µV

Effektförstärkare

Utgångar	Högtalarutgångar (Plomberade uttag)
Högtalarimpedans	4 – 8 ohm
Maximal uteffekt	35 W × 4 (vid 4 ohm)

Allmänt

Utgångar	Styrkabel för motorantenn Styrkabel för effektförstärkare
Tonklangreglering	Bas ±8 dB vid 100 Hz Diskant ±8 dB vid 10 kHz
Strömförsörjning	12 V DC bilbatteri (negativt jordat)
Mått	Ca 188 × 58 × 175 mm (b/h/d)
Monteringsmått	Ca 178 × 50 × 160 mm (b/h/d)
Vikt	Ca 1,5 kg
Medföljande tillbehör	Delar för installation och anslutningar (1 set) Fodral för löstagar frontpanel (1)
Valfria tillbehör	Vridkontroll RM-X2S RCA-kontakt RC-63 (1 m), RC-64 (2 m), RC-65 (5 m) Rengöringsduk XP-CD1 CD-adapter CSA-8

Rätt till ändringar förbehålles.

Felsökning

Följande kontroll löser de flesta problem som kan uppkomma på enheten.
Innan du går igenom checklistan nedan, ska du läsa anslutnings- och driftsinformationen.

Allmänt

Fel	Orsak/Åtgärd
Ljudbortfall.	<ul style="list-style-type: none">• Justera volymen genom att trycka på (+).• Ställ in uttoningskontrollen i mittläget för 2-högtalarsystemet.
Innehållet i minnet har raderats.	<ul style="list-style-type: none">• Stömkabeln eller batteriet har kopplats ifrån.• Reset-knappen har tryckts in. → Lagra inställningen i minnet.
Information visas inte i teckenfönstret.	Ta bort frontpanelen och rengör anslutningarna. Se "Rengöra anslutningarna" (sidan 13).
Ingen ljudsignal.	<ul style="list-style-type: none">• En effektförstärkare är ansluten till LINE OUT.• Ljudsignalen är avaktiverad (sid 12).

På inbyggd CD

Problem	Orsak/Åtgärd
CD-skivan dras inte in i skivfacket.	<ul style="list-style-type: none">• Det ligger redan en CD-skiva i skivfacket.• CD-skivan har med våld skjutits in upp och ned i skivfacket.
Skivspelningen sätts inte igång.	CD-skivan är dammig.
CD-skivan matas automatiskt ut ur skivfacket.	Den omgivande temperaturen överstiger +50°C.
Reglagen fungerar inte.	Tryck på återställningsknappen.
Ljudbortfall på grund av vibrationer.	<ul style="list-style-type: none">• Enheten har installerats i en vinkel över 20°.• Enheten har inte installerats på en stabil plats i bilen.

Radiomottagning

Fel	Orsak/Åtgärd
Det går inte att förinställa en radiokanal.	<ul style="list-style-type: none">• Lagra rätt frekvens.• Utsändningssignalen är för svag.
Den automatiska sökningen fungerar inte.	Utsändningen är för svag. → Använd manuell sökning.
"ST"-indikatorn blinkar.	<ul style="list-style-type: none">• Ställ in frekvensen exakt.• Utsändningssignalen är för svag. → Ställ in i MONO läge (sidan 7).

RDS-funktioner

Fel	Orsak/Åtgärd
En sökning påbörjas efter några sekunders lyssning.	Kanalen är inte en TP-kanal eller har en svag signal. → Tryck på (AF/TA) för att gå in i "AF TA"-läge.
Inga trafikmeddelanden tas emot.	<ul style="list-style-type: none">• Aktivera "TA".• Kanalen sänder inte några trafikmeddelanden trots att det är en TP-kanal. → Ställa in en annan kanal.
PTY visar "NONE".	Kanalen anger inte programtyp.

S

Ytterligare information

17

Fel visas

Följande indikeringar blinkar ungefär fem sekunder och larm hörs.

Teckenfönster	Orsak	Åtgärd
ERROR	En CD är smutsig eller har satts in upp och ned.	Rengör och sätt i CD:n korrekt.
RESET	CD-spelaren fungerar inte pga av något problem.	Tryck på återställningsknappen.

Om ovannämnda lösningar inte hjälper dig att förbättra situationen, ta kontakt med din närmaste Sony-återförsäljare.



Register

A

Alternativ frekvens (AF) 8, 10
Automatisk musiksökning (AMS) 5
Automatisk sökning 7

B

Balans 11
Bas 11
BTM-funktionen 6

C

CD-uppspelning 5

D

D-BASS 12
Diskant 11
Dämpning 12

E

Enkanaligt läge 7

F, G

Frontpanel 4

H, I, J

Hitta
 en viss punkt 6
 ett visst spår 5

K

Klocka 5
Klocktidsfunktionen 11

L

Lagra en kanal 6
Lokal länk-funktion 9
Lokal sökning 7

M, N, O

Manuell inställning 7
Manuell sökning 6

P, Q, R

Radio 6
RDS (Radio Data System) 8

S

Slumpmässig uppspelning 6
Snabbdämpa ljudet 11
Snabbsökning 6
Säkring 13

T

Teckenfönster 5, 7, 8
Trafikmeddelande (TA) 8, 10
Trafikprogram (TP) 9

U

Upprepad spelning 6
Uttoning 11

V, X, Y, Z

Varningslarm 4
Volym 11
Vridkontroll 14

Å, Ä, Ö

Återställning 4

S

Ytterligare information

Sony Corporation Printed in Thailand

—

Actual total number:

Sony CDX-4160RDS (E,S,P,Sw) 3-859-316-12(1)