

SONY®

FM/MW/LW Compact Disc Player

Operating Instructions _____ EN

Manual de instrucciones _____ ES

Manual de instruções _____ P

Bruksanvisning _____ S

For installation and connections, see the supplied installation/connections manual.

Para obtener información sobre la instalación y las conexiones, consulte el manual de instalación/conexiones suministrado.

Para a instalação e as ligações, consulte o manual de instalação/ligações fornecido.

Vi hänvisar till det medföljande häftet angående montering/anslutningar.

COMPACT
disc
DIGITAL AUDIO

CDX-C780R

© 1998 by Sony Corporation

Welcome !

Thank you for purchasing the Sony Compact Disc Player. This unit lets you enjoy a variety of features by using either a supplied rotary commander or an optional wireless remote.

In addition to the CD playback and radio operations, you can expand your system by connecting an optional CD/MD unit*¹. If you operate this unit or connect an optional CD unit with the CD TEXT function, the CD TEXT information will appear in the display when you play back a CD TEXT disc*².

*¹ You can connect to a CD changer or an MD changer.

*² A CD TEXT disc is an audio CD that includes information such as the disc name, artist name and track names.
This information is recorded on the disc.

Table of Contents

This Unit Only

Location of controls	4
----------------------------	---

Getting Started

Resetting the unit	6
Detaching the front panel	6
Preparing the rotary commander	7
Setting the clock	7

CD Player

Listening to a CD	8
Playing a CD in various modes	10
Creating a programme — CD Programme Memory	11

Radio

Memorising stations automatically — Best Tuning Memory (BTM)	13
Memorising only the desired stations	14
Receiving the memorised stations	14

RDS

Overview of the RDS function	15
Displaying the station name	15
Re-tuning the same programme automatically — Alternative Frequencies (AF)	15
Listening to traffic announcements	17
Presetting the RDS stations with the AF and TA data	18
Recording the traffic announcements — Traffic Information Replay (TIR)	18
Locating a station by programme type	20
Setting the clock automatically	21

Other Functions

Using the rotary commander	21
Adjusting the sound characteristics	23
Attenuating the sound	23
Changing the sound and display settings	23
Adjusting the frequency of the subwoofer(s)	24

With Optional Equipment

CD/MD Unit

Playing a CD or MD	24
Scanning the tracks — Intro Scan	25
Playing tracks repeatedly — Repeat Play	26
Playing tracks in random order — Shuffle Play	26
Creating a programme — Programme Memory	26
Labeling a CD — Disc Memo	29
Locating a disc by name — List-up	30
Selecting specific tracks for playback — Bank	31

Additional Information

Precautions	32
Maintenance	33
Dismounting the unit	33
Specifications	34
Troubleshooting guide	35

EN

Location of controls

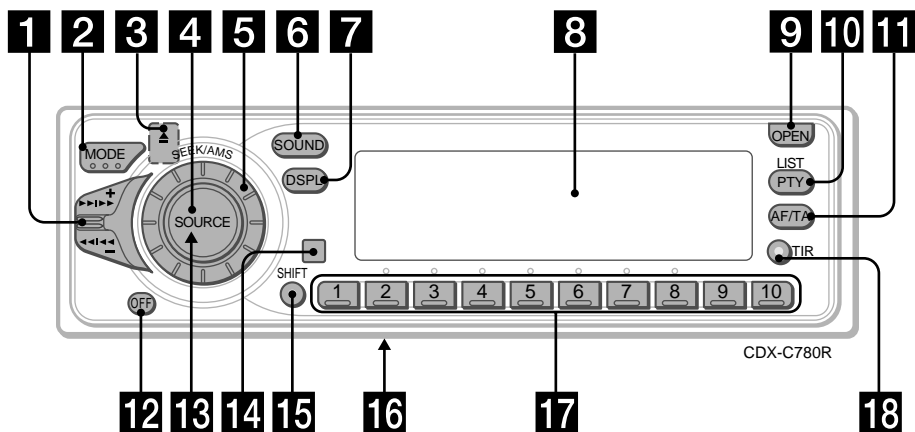

Refer to the pages for details.

EN

- 1** SEEK/AMS (seek/Automatic Music Sensor/manual search) control
9, 11, 12, 14, 16, 19, 20, 25, 26, 28, 31
- 2** MODE (band/unit select) button
13, 14, 24, 26, 30
- 3** ▲ (eject) button (located on the front of the unit hidden by the front panel) 8
- 4** SOURCE (source select) button
8, 13, 14, 21, 24, 26, 30
- 5** Dial (volume/subwoofer volume/bass/treble/left-right/rear-front control)
7, 23, 29, 30
- 6** SOUND button 23
- 7** DSPL (display mode change) button
9, 14, 15, 24, 25, 29, 30
- 8** Display window
- 9** OPEN button 6, 8, 33
- 10** PTY/LIST button
Disc Memo 29, 30
List-up 30
RDS Programme 20
- 11** AF/TA button 15, 16, 17, 18
- 12** OFF button 6, 8
- 13** Reset button (located on the front side of the unit behind by the front panel) 6
- 14** Receptor for the optional wireless remote
- 15** SHIFT button
PLAY MODE 10, 11, 12, 13, 14, 16, 18, 25, 26, 27, 28, 31
REP 10, 26
SET UP 7, 9, 21, 23, 24, 25
SHUF 10, 26
- 16** POWER SELECT switch (located on the bottom of the unit)
See "POWER SELECT Switch" in the Installation/Connections manual.
- 17** During radio reception:
Number buttons 14, 16
During CD/MD playback:
Direct disc selection buttons 25
- 18** TIR button 18, 19

Optional wireless remote (RM-X47)

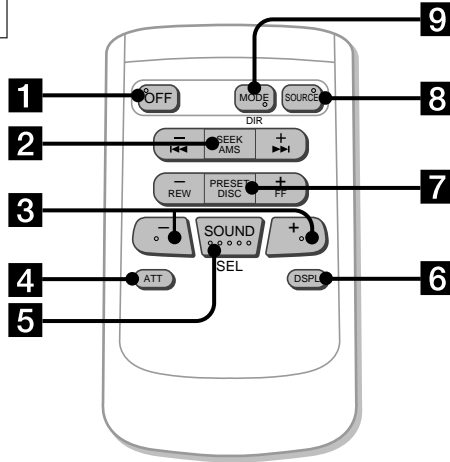

EN

The buttons of the wireless remote work the same functions as those on this unit.

- 1** OFF button
- 2** SEEK/AMS button
- 3** buttons
- 4** ATT button
- 5** SOUND/SEL button
- 6** DSPL button

- 7** PRESET/DISC button
You cannot do manual search and manual tuning with the remote.
- 8** SOURCE button
- 9** MODE/DIR button
 controls the same function on this unit.

When the POWER SELECT switch is set to the **B** position, the unit cannot be operated with the wireless remote unless on the unit is pressed or a CD is inserted to activate the unit first.

Getting Started

Resetting the unit

Before operating the unit for the first time or after replacing the car battery, you must reset the unit.

Press the reset button with a pointed object, such as a ballpoint pen.

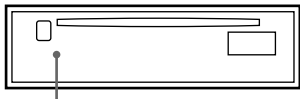

Reset button

Notes

- Pressing the reset button will erase the clock and some memorized functions.
- When you connect the power supply cord to the unit or reset the unit, wait for about 10 seconds before you insert a disc. If you insert a disc within these 10 seconds, the unit will not be reset, and you will have to press the reset button again.

EN

Detaching the front panel

You can detach the front panel of this unit to prevent the unit from being stolen.

- 1 Press **OFF**.
- 2 Press **OPEN** to open the front panel, then slide the front panel to the right side, and pull out the left side of the front panel.

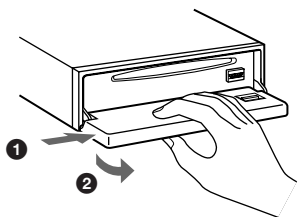

Notes

- Do not put anything on the inner surface of the front panel.
- Be sure not to drop the panel when detaching it from the unit.
- If you detach the panel while the unit is still on, the power will turn off automatically to prevent the speakers from being damaged.
- When you carry the front panel with you, put it in the supplied front panel case.

Attaching the front panel

Place the hole **(a)** in the front panel onto the spindle **(b)** on the unit as illustrated, then push the left side in.

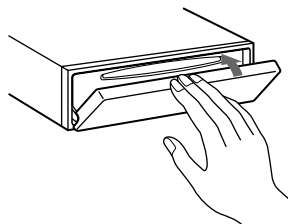
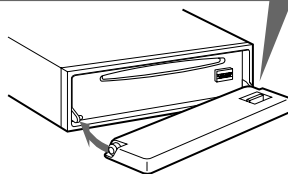
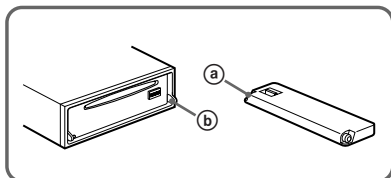

Notes

- Be sure not to attach the front panel upside down.
- Do not press the front panel hard against the unit when attaching it. Press it lightly against the unit.
- Do not press hard or put excessive pressure on the display windows of the front panel.
- Do not expose the front panel to direct sunlight, heat sources such as hot air ducts, and do not leave it in a humid place. Never leave it on the dashboard of a car parked in direct sunlight where there may be a considerable rise in temperature.

Caution alarm

If you turn the ignition key switch to the OFF position without removing the front panel, the caution alarm will beep for a few seconds (only when the POWER SELECT switch is set to the **A** position).

TIR indicator

If you pull out the ignition key while the TIR function is on, the TIR indicator flashes a few times. (only when the POWER SELECT switch is set to the **A** position).



TIR indicator

For more information on the TIR function, refer to "Recording the traffic announcements" (page 18).

Preparing the rotary commander

When you mount the rotary commander, attach the label in the illustration below.

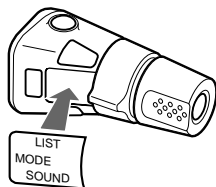
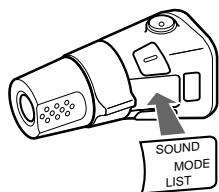

Setting the clock

The clock uses a 24-hour digital indication.

Example: Set the clock to 10:08

1 Press **(SHIFT)**, then press **(3)** (SET UP).

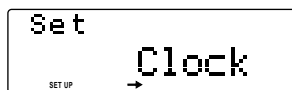

1 Press **(5)** (→).

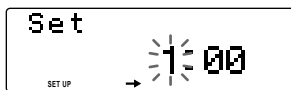

The hour digit flashes.

2 Set the hour.

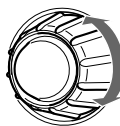

to go backward

to go forward

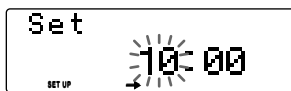

3 Press **(5)** (→).

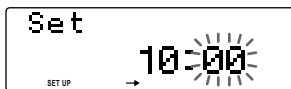

The minute digits flash.

4 Set the minute.

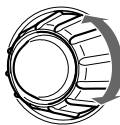

to go backward

to go forward

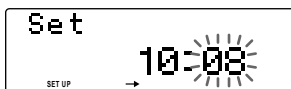

2 Press **(SHIFT)**.



The clock starts.

continue to next page →

3 Press **SHIFT**.

After the mode setting is complete, the display goes back to normal playback mode.

Note

If the **POWER SELECT** switch on the bottom of the unit is set to the **ⓑ** position, turn the power on first, then set the clock.

CD Player

Listening to a CD

1 Press **OPEN** and insert the CD.

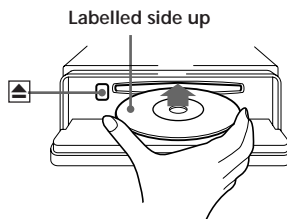

2 Close the front panel.
Playback starts automatically.

If a CD is already inserted, press **SOURCE** repeatedly until "CD" appears.

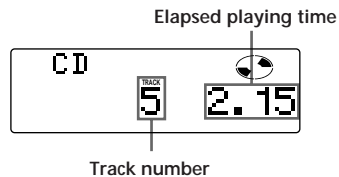

Note

To play back an 8 cm CD, use the optional Sony compact disc single adapter (CSA-8).

To	Press
Stop playback	OFF
Eject the CD	OPEN then ▲

Changing the displayed item

Each time you press (DSPL), the item changes as follows:

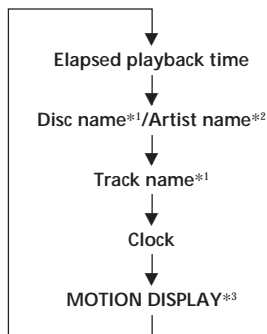

*1 If you inserted a non-CD TEXT disc, "NO D.Name" or "NO T.Name" appears in the display.

*2 If you play a CD TEXT disc, the artist name appears in the display after the disc name. (Only for CD TEXT discs with the artist name.)

*3 All the items above are scrolled in the display one by one in order.

You can label CD and CD TEXT discs with a personalized name using the disc memo function, refer to "Labeling a CD" (page 29). However, if you use personalized labels, they will always take priority over the original CD TEXT information when such information is displayed.

Tips

- If the name of the CD TEXT disc is too long, you can scroll it across the display by pressing (SHIFT), then (2) (←).
- If you want to display the original CD TEXT information after labelling the CD TEXT disc with a personalized name, press (SHIFT), then (5) (→).

Automatically scrolling a disc name

— Auto Scroll

If the disc name/artist name or track name on a CD TEXT disc exceeds 10 characters and the Auto Scroll function is on, automatically scrolls on the display as follows:

- The disc name appears when the disc has changed (if the disc name is selected).
- The track name appears when the track has changed (if the track name is selected).

If you press (DSPL) to change the display item, the disc or track name of the CD TEXT disc is scrolled automatically whether you set the function on or off.

- 1 During playback, press (SHIFT).
- 2 Press (3) (SET UP) repeatedly until "A.Scrl" appears.
- 3 Press (5) (→) to select "A.Scrl on."
- 4 Press (SHIFT).

To cancel Auto Scroll, select "A.Scrl off" in step 2 above.

Note

For some CD TEXT discs with extremely many characters, the following cases may happen:
— Some of the characters are not displayed.
— Auto Scroll does not work.

Locating a specific track

— Automatic Music Sensor (AMS)

During playback, push the SEEK/AMS control up or down momentarily.

To locate succeeding tracks

To locate preceding tracks

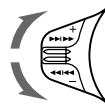

Locating a specific point in a track

— Manual Search

During playback, push the SEEK/AMS control up or down and hold. Release when you have found the desired point.

To search forward

To search backward

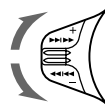

Note

If "LLLL" or "TTTT" appears in the display, that means you have reached the beginning or the end of the disc and you cannot go any further.

Playing a CD in various modes

You can play CDs in various modes:

- Intro (Intro Scan) lets you play the first 10 seconds of all the tracks.
- Repeat (Repeat Play) repeats the current track.
- Shuf (Shuffle Play) plays all the tracks in random order.

Searching for the desired track

— Intro scan

- 1 Press **(SHIFT)**.
Every time you press **(SHIFT)**, only the items you can select light up.

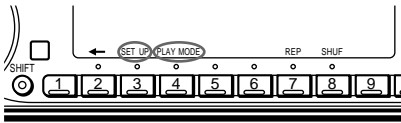

- 2 Press **(4)** (PLAY MODE) repeatedly until "Intro" appears.

Each time you press **(4)** (PLAY MODE), the item changes as follows:

Intro ↔ PGM



- 3 Press **(5)** (→) to select "Intro on."



Intro Scan starts.

- 4 Press **(SHIFT)**.

To go back to normal playback mode, select "Intro off" in step 3 above.

Playing tracks repeatedly

— Repeat Play

- 1 During playback, press **(SHIFT)**.
- 2 Press **(7)** (REP) repeatedly until "Repeat 1" appears.

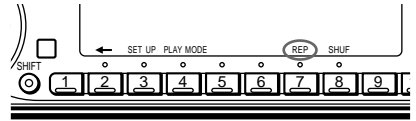

Repeat Play starts.

- 3 Press **(SHIFT)**.

To go back to normal playback mode, select "Repeat off" in step 2 above.

Playing tracks in random order

— Shuffle Play

- 1 During playback, press **(SHIFT)**.
- 2 Press **(8)** (SHUF) repeatedly until "Shuf 1" appears.

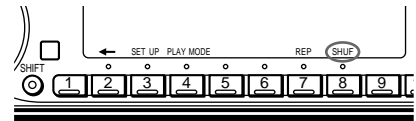

Shuffle Play starts.

- 3 Press **(SHIFT)**.

To go back to normal playback mode, select "Shuf off" in step 2 above.

Creating a programme

— CD Programme Memory

You can play the tracks in the order you want by making your own programme. You can make two programmes: Programme 1 and Programme 2. You can select up to 12 tracks for each programme. You can store the programmes in memory.

- 1 Press **(SHIFT)**, then press **(4)** (PLAY MODE) for two seconds.

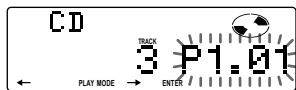

"P 1" shows Programme 1 is selected.

To select Programme 2, press **(5)** (→) repeatedly until "P 2" appears.

- 2 Push the SEEK/AMS control up or down to select the track you want.

- 3 Press **(6)** (ENTER) momentarily.

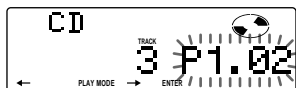

- 4 To continue entering tracks, repeat steps 2 and 3.

- 5 When you finish selecting tracks, press **(4)** (PLAY MODE) for two seconds.

- 6 Press **(SHIFT)**.

Notes

- ***Wait** appears in the display while the unit is reading the data.
- ***Mem Full** appears in the display when you try to enter more than 12 tracks into a programme.

Playing the stored programme

You can select:

- PGM 1 to play Programme 1.
- PGM 2 to play Programme 2.
- PGM 1+2 to play Programmes 1 and 2.

- 1 Press **(SHIFT)**.

- 2 Press **(4)** (PLAY MODE) repeatedly until "PGM" appears.

- 3 Press **(5)** (→) repeatedly until the desired programme appears.

Programme 1 playback

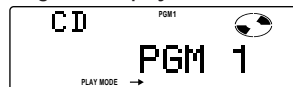

Programme 2 playback

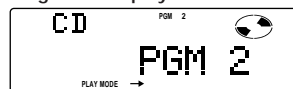

Programmes 1 and 2 playback



Normal playback

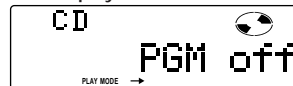

Programme Play starts.

- 4 Press **(SHIFT)**.

To go back to normal playback mode, select "PGM off" in step 3 above.

Note

"Not ready" appears in the display if no track is stored in the programme.

Erasing an entire programme

- 1 Press (SHIFT), then press (4) (PLAY MODE) for two seconds.

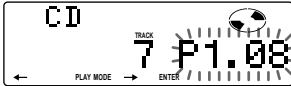

"P 1" shows Programme 1 is selected.

- 2 Press (2) (←) repeatedly until "DEL" appears.



To delete Programme 2, press (5) (→) repeatedly until "PGM 2" appears.

- 3 Press (6) (ENTER) for two seconds.

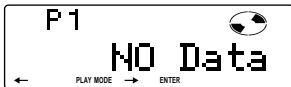

The entire programme is erased.

- 4 When you finish erasing programmes, press (4) (PLAY MODE) for two seconds.
- 5 Press (SHIFT).

Adding tracks to a programme

- 1 Press (SHIFT), then press (4) (PLAY MODE) for two seconds.

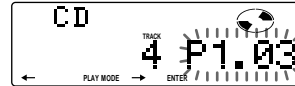

"P 1" shows Programme 1 is selected.

To select Programme 2, press (5) (→) repeatedly until "P 2" appears.

- 2 Press (2) (←) or (5) (→) to select the track slot number where you want to insert a track.

Track slot number

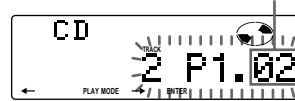

- 3 Push the SEEK/AMS control up or down to select the track you want to insert.

- 4 Press (6) (ENTER) momentarily to enter the track.

The current track in that slot number and the succeeding tracks shift down.

- 5 To continue inserting tracks, repeat steps 2 through 4.

Note

Once all 12 slots have been filled, "Mem Full*" appears in the display, and you cannot insert tracks.

- 6 When you finish inserting tracks, press (4) (PLAY MODE) for two seconds.

- 7 Press (SHIFT).

Erasing tracks in a programme

- 1 Press **(SHIFT)**, then press **(4)** (PLAY MODE) for two seconds.

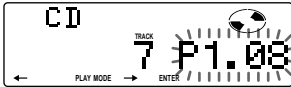

"P 1" shows Programme 1 is selected.

To select Programme 2, press **(5)** (→) repeatedly until "P 2" appears.

- 2 Press **(2)** (←) or **(5)** (→) to select the track you want to erase.

Track slot number

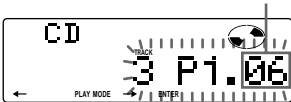

The track currently registered in slot 6 of Programme 1.

- 3 Press **(6)** (ENTER) for two seconds. When you erase a track from a slot number, the succeeding tracks shift up to fill the gap.

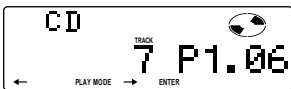

- 4 To continue erasing tracks, repeat steps 2 and 3.
- 5 When you finish erasing tracks, press **(4)** (PLAY MODE) for two seconds.
- 6 Press **(SHIFT)**.

Radio

Memorising stations automatically

— Best Tuning Memory (BTM)

The unit selects the stations with the strongest signals and memorises them in the order of their frequencies. You can store up to 10 stations on each band (FM1, FM2, MW and LW).

Caution

When tuning in stations while driving, use Best Tuning Memory to prevent accidents.

- 1 Press **(SOURCE)** repeatedly to select the tuner.

Each time you press **(SOURCE)**, the source changes as follows:

CD ↔ TUNER

- 2 Press **(MODE)** repeatedly to select the band.

Each time you press **(MODE)**, the band changes as follows:

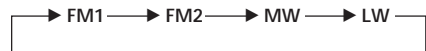

- 3 Press **(SHIFT)**, then press **(4)** (PLAY MODE) repeatedly until "B.T.M" appears.

- 4 Press **(5)** (→).

The unit stores stations in the order of their frequencies on the number buttons.

A beep sound and the setting is stored.

- 5 Press **(SHIFT)**.

Notes

- The unit does not store stations with weak signals. If only a few stations are received, some number buttons will retain their former setting.
- When a number is indicated in the display, the unit starts storing stations from the one currently displayed.

Memorising only the desired stations

You can store up to 10 stations on each band (20 for FM1 and FM2, 10 for each MW and LW) in the order of your choice.

- 1 Press **(SOURCE)** repeatedly to select the tuner.
- 2 Press **(MODE)** repeatedly to select the band (FM1, FM2, MW or LW).
- 3 Push the SEEK/AMS control up or down to tune in the station you want to store on the number button.
- 4 Press and hold the desired number button (**(1)** to **(10)**) until "MEM" appears.
The number button indication appears in the display.

Note

If you try to store another station on the same number button, the previously stored station will be erased.

Receiving the memorised stations

- 1 Press **(SOURCE)** repeatedly to select the tuner.
- 2 Press **(MODE)** repeatedly to select the band (FM1, FM2, MW or LW).
- 3 Press the number button (**(1)** to **(10)**) momentarily where the desired station is stored.

If you cannot tune in a preset station

Push the SEEK/AMS control up or down momentarily to search for the station (automatic tuning). Scanning stops when the unit receives a station. Push the SEEK/AMS control up or down repeatedly until the desired station is received.

Note

If the automatic tuning stops too frequently, press **(SHIFT)**, then press **(4)** (PLAY MODE) repeatedly until "Local" (local seek mode) is displayed. Then press **(5)** (→) to select "Local on." Press **(SHIFT)**. Only the stations with relatively strong signals will be tuned in.

Tip

If you know the frequency of the station you want to listen to push the SEEK/AMS control up or down and hold until the desired frequency appears (manual tuning).

If FM stereo reception is poor

— Monaural Mode

- 1 Press **(SHIFT)**, then press **(4)** (PLAY MODE) repeatedly until "Mono" appears.
- 2 Press **(5)** (→) repeatedly until "Mono on" appears.
The sound improves, but becomes monaural ("ST" disappears).

- 3 Press **(SHIFT)**.

To go back to normal mode, select "Mono off" in step 2 above.

Changing the displayed items

Each time you press **(DSPL)**, the item changes as follows:



* All the items above are scrolled in the display one by one in order.

RDS

Overview of the RDS function

Radio Data System (RDS) is a broadcasting service that allows FM stations to send additional digital information along with the regular radio programme signal. Your car stereo offers you a variety of services. Here are just a few: re-tuning the same programme automatically, listening to traffic announcements and locating a station by programme type.

Notes

- Depending on the country or region, not all of the RDS functions are available.
- RDS may not work properly if the signal strength is weak or if the station you are tuned to is not transmitting RDS data.

Displaying the station name

The name of the current station lights up in the display.

Select an FM station (page 13).
When you tune in an FM station that transmits RDS data, the station name appears in the display.



Note

The “*” indication means that an RDS station is being received.

Changing the displayed item

Each time you press (DSPL), the item changes as follows:

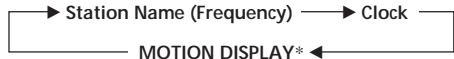

* All the items above are scrolled in the display one by one in order.

Note

“NO Name” appears if the received station does not transmit RDS data.

Re-tuning the same programme automatically

— Alternative Frequencies (AF)

The Alternative Frequencies (AF) function automatically selects and re-tunes the station with the strongest signal in a network. By using this function, you can continuously listen to the same programme during a long-distance drive without having to re-tune the station manually.

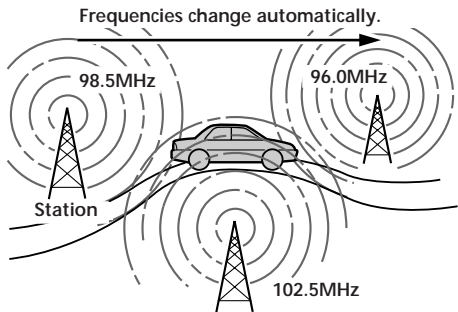

1 Select an FM station (page 13).

2 Press (AF/TA) repeatedly until “AF on” appears.

The unit starts searching for an alternative station with a stronger signal in the same network.

Note

When there is no alternative station in the area and you do not need to search for an alternative station, turn the AF function off by pressing (AF/TA) repeatedly until “AF TA off” appears.

Changing the displayed item

Each time you press **(AF/TA)**, the item changes as follows:

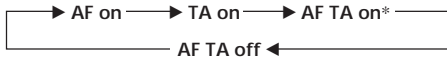

* Select this to turn on both the AF and TA functions.

Notes

- “NO AF” and the station name flash alternately, if the unit cannot find an alternative station in the network.
- If the station name starts flashing after selecting a station with the AF function on, this indicates that no alternative frequency is available. Push the SEEK/AMS control up or down while the station name is flashing (within eight seconds). The unit starts searching for another frequency with the same PI (Programme Identification) data (“PI seek” appears and no sound is heard). If the unit cannot find another frequency, “NO PI” appears, and the unit returns to the originally selected frequency.

EN

Listening to a regional programme

The “REG on” (regional on) function lets you stay tuned to a regional programme without being switched to another regional station. (Note that you must turn the AF function on.) The unit is factory preset to “REG on,” but if you want to turn off the function, do the following.

- 1 Press **(SHIFT)**, then press **(4)** (PLAY MODE) repeatedly until “REG” appears.
- 2 Press **(5)** (→) repeatedly until “REG off” appears.
- 3 Press **(SHIFT)**.
Note that selecting “REG off” might cause the unit to switch to another regional station within the same network.

To go back to regional on, select “REG on” in step 2 above.

Note

This function does not work in the United Kingdom and in some other areas.

Local link function (United Kingdom only)

The Local Link function lets you select other local stations in the area, even though they are not stored on your number buttons.

- 1 Press a number button that has a local station stored on it.
- 2 Within five seconds, press the number button of the local station again.
- 3 Repeat this procedure until the desired local station is received.

Listening to traffic announcements

The Traffic Announcement (TA) and Traffic Programme (TP) data let you automatically tune in an FM station that is broadcasting traffic announcements even though you are listening to other programme sources.

Press **(AF/TA)** repeatedly until "TA on" or "AF TA on" appears.

The unit starts searching for traffic information stations. "TP" appears in the display when the unit finds a station broadcasting traffic announcements.

When the traffic announcement starts, "TA" flashes. The flashing stops when the traffic announcement is over.

Tip

If the traffic announcement starts while you are listening to another programme source, the unit automatically switches to the announcement and goes back to the original source when the announcement is over.

Notes

- "NO TP" flashes for five seconds if the received station does not broadcast traffic announcements. Then, the unit starts searching for a station that broadcasts traffic announcements.
- When "EON" appears with "TP" in the display, the current station makes use of broadcast traffic announcements by other stations in the same network.

To cancel the current traffic announcement

Press **(AF/TA)** momentarily.

To cancel all traffic announcements, turn off the function by pressing **(AF/TA)**, "AF TA off" appears.

Presetting the volume of traffic announcements

You can preset the volume level of the traffic announcements beforehand so you won't miss the announcement. When a traffic announcement starts, the volume will be automatically adjusted to the preset level.

- 1 Select the desired volume level.
- 2 Press **(AF/TA)** for two seconds. "TA" appears and the setting is stored.

Receiving emergency announcements

If an emergency announcement comes in while you are listening to the radio, the programme will automatically switch to the announcement. If you are listening to a source other than the radio, the emergency announcements will be heard if you set AF or TA to on. The unit will then automatically switch to these announcements no matter what you are listening to at the time.

EN

RDS

Presetting the RDS stations with the AF and TA data

When you preset RDS stations, the unit stores each station's data as well as its frequency, so you don't have to turn on the AF or TA function every time you tune in the preset station. You can select a different setting (AF, TA, or both) for individual preset station, or the same setting for all preset stations.

Presetting the same setting for all preset stations

- 1 Select an FM band (page 13).
- 2 Press **(AF/TA)** repeatedly to select either "AF on," "TA on" or "AF TA on" (for both AF and TA functions).
Note that selecting "AF TA off" stores not only RDS stations, but also non-RDS stations.
- 3 Press **(SHIFT)**, then press **(4)** (PLAY MODE) repeatedly until "B.T.M" appears.
- 4 Press **(5)** (→) until "B.T.M" flashes.
- 5 Press **(SHIFT)**.

Presetting different settings for each preset station

- 1 Select an FM band, and tune in the desired station.
- 2 Press **(AF/TA)** repeatedly to select either "AF on," "TA on" or "AF TA on" (for both AF and TA functions).
- 3 Press and hold the desired number button until "MEM" appears.
Repeat from step 1 for presetting other stations.

Tip

If you want to change the preset AF and/or TA setting after you tune in the preset station, you can do so by turning the AF or TA function on or off.

Recording the traffic announcements

—Traffic Information Replay (TIR)

You can listen to the latest traffic announcements by recording them. The unit automatically records and stores up to eight traffic announcements. If the recording exceeds four minutes, the recorded announcements are updated, so you can always hear the latest information. The TIR function turns on the unit automatically and records the traffic announcements for up to two hours before and after a preset time.

Presetting the time and the station

- 1 Press and hold **(TIR)** until "TIR" lights up in the display.
- 2 Press **(5)** (→) repeatedly until "TIR on" appears.

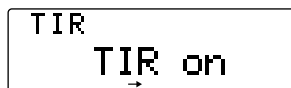

- 3 Press **(TIR)** repeatedly until the time indication appears.

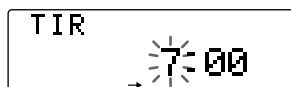

- 1 Set the hour by rotating the dial.



- 2 Press **(5)** (→) until the minute digits flash.

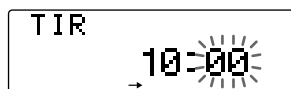

- 3 Set the minute by rotating the dial.

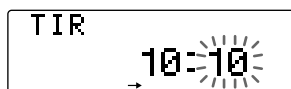

- 4 Press **(TIR)**.

- 5 Select the desired station by pressing the preset number button or pushing the SEEK/AMS control up or down.
- 6 Press **(TIR)** for two seconds to return to the original display.
⊖ lights up.

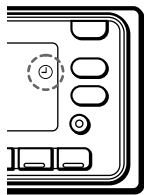

The unit turns on automatically and stands by for traffic announcements for four hours (two hours before and after the preset time).

If the preset station does not broadcast the traffic announcement while searching, the unit starts searching for other traffic programme (TP) stations.

To cancel the TIR function

Select "TIR off" in step 2 above.

Tips

- While the unit is recording the traffic announcement, ⊖ and "TA" flash.
- If the unit still cannot find a TP station, it starts a new search every five minutes until it finds one.
- If you pull out the ignition key while the TIR function is on, "TIR on" and ⊖ flash a few times.

Notes

- The unit also stands by for traffic announcements for two hours after you turn off the engine, as long as the TIR function is on.
- If you have a power aerial, it automatically extends every time the unit searches for a traffic programme station.
If you have a manual aerial, make sure that the aerial is fully extended.
- If you do not use your car for about ten days, the TIR function will turn off automatically to avoid battery wear, even if the TIR function is on.

Playing back the recorded traffic announcements

When there are recorded traffic announcements you have not listened to yet, ⊖ flashes.

- 1 Press **(TIR)**.
The latest traffic announcement is played back. To listen to the previous ones, press **(TIR)** or push the SEEK/AMS control up. To replay the announcements, push the SEEK/AMS control down.
"NO Data" appears if no traffic announcements were recorded.
- 2 Press **(TIR)** to go back to the original programme.

Locating a station by programme type

You can locate the station you want by selecting one of the programme types shown below.

Note

If you are in a country or region where EON data is not transmitted, you can use this function only for the stations you have tuned in once.

Programme types	Display
News	News
Current Affairs	Affairs
Information	Info
Sports	Sport
Education	Educate
Drama	Drama
Culture	Culture
Science	Science
Varied	Varied
Popular Music	Pop M
Rock Music	Rock M
Middle of the Road Music	M.o.R.M
Light Classical	Light M
Classical	Classics
Other Music Type	Other M
Weather	Weather
Finance	Finance
Children's programmes	Children
Social Affairs	Social A
Religion	Religion
Phone In	Phone In
Travel	Travel
Leisure	Leisure
Jazz Music	Jazz
Country Music	Country
National Music	Nation M
Oldies Music	Oldies
Folk Music	Folk M
Documentary	Document
Not specified	None

Note

You cannot use this function in some countries where no PTY (Programme Type selection) data is available.

- 1 Press **(PTY/LIST)** during FM reception until "PTY" appears.



The current programme type name appears if the station is transmitting the PTY data. "-----" appears if the received station is not an RDS station, or if the RDS data has not been received.

- 2 Press **(PTY/LIST)** repeatedly until the desired programme type appears. The programme types appear in the order shown in the above table. Note that you cannot select "None" (Not specified) for searching.



- 3 Push the SEEK/AMS control up or down. The unit starts searching for a station broadcasting the selected programme type. When the unit finds the programme, the programme type appears again for five seconds. "NO" and the programme type appear alternately for five seconds if the unit cannot find the programme type. It then returns to the previous station.

Setting the clock automatically

The CT (Clock Time) data from the RDS transmission sets the clock automatically.

- 1 Press **(SHIFT)**, then press **(3)** (SET UP) repeatedly until "CT" appears.



- 2 Press **(5)** (→) repeatedly until "CT on" appears. The clock is set.



- 3 Press **(SHIFT)** to return to the normal display.

To cancel the CT function

Select "CT off" in step 2 above.

Notes

- The CT function may not work even though an RDS station is being received.
- There might be a difference between the time set by the CT function and the actual time.

Other Functions

Using the rotary commander

The rotary commander works by pressing buttons and/or rotating controls. You can control an optional CD or MD unit with the rotary commander.

By pressing buttons (the SOURCE and MODE buttons)

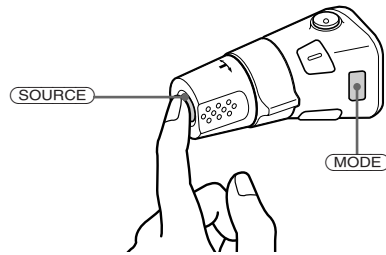

Each time you press **(SOURCE)**, the source changes as follows:
TUNER → CD → MD

Pressing **(MODE)** changes the operation in the following ways;

- Tuner : FM1 → FM2 → MW → LW
- CD unit : CD1 → CD2 → ...
- MD unit : MD1 → MD2 → ...

Tip

When the POWER SELECT switch is set to position **(B)**, you can turn on this unit by pressing **(SOURCE)** on the rotary commander.

By rotating the control (the SEEK/AMS control)

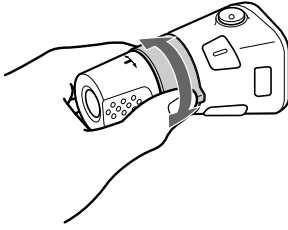

Rotate the control momentarily and release it to:

- Locate a specific track on a disc. Rotate and hold the control until you locate the specific point in a track, then release it to start playback.
- Tune in stations automatically. Rotate and hold the control to tune in a specific station.

Press **(SOUND)** to adjust the volume and sound menu.

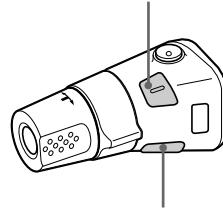

Press **(LIST)** to:

- Display the memorised names.
- Display the programme type.

Changing the operative direction

The operative direction of controls is factory-set as in the illustration below.

To increase

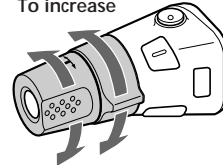

To decrease

If you need to mount the rotary commander on the right side of the steering column, you can reverse the operative direction.

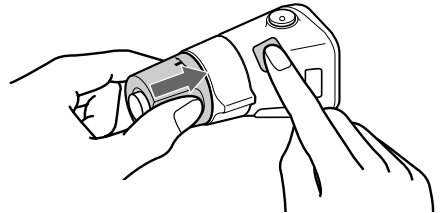

By pushing in and rotating the control (the PRESET/DISC control)

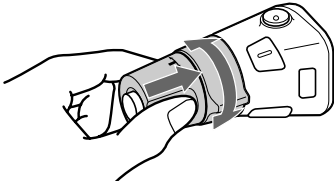

Push in and rotate the control to:

- Receive the stations memorised on the number buttons.
- Change the disc.

Other operations

Rotate the VOL control to adjust the volume.

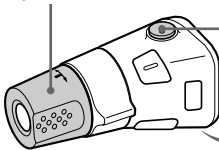

Press **(ATT)** to attenuate the sound.



Press **(OFF)** to turn off the unit.

Press **(SOUND)** for two seconds while pushing the VOL control.

Tip

You can control the operative direction of controls with the unit (page 23).

Adjusting the sound characteristics

You can adjust the bass, treble, balance and fader.

Each source can store the bass and treble levels respectively.

1 Select the item you want to adjust by pressing **(SOUND)** repeatedly.

VOL (volume) → SUB (subwoofer volume)
→ BAS (bass) → TRE (treble)
→ BAL (left-right) → FAD (rear-front)

2 Adjust the selected item by rotating the dial.

Adjust within three seconds after selecting the item. (After three seconds, the dial functions as the volume control.)

Attenuating the sound

Press **(ATT)** on the rotary commander or wireless remote.

“ATT on” flashes momentarily.

To restore the previous volume level, press **(ATT)** again.

Tip

The unit decreases the volume automatically when a telephone call comes in (Telephone ATT function).

Changing the sound and display settings

You can set:

- Clock (page 7).
- CT (Clock Time) (page 21).
- D.Info (Dual Information) to display the clock and the play mode at the same time (ON) or to display the information alternately (OFF).
- Amber/Green to change the illumination colour to amber or green.
- Dimmer to change the brightness of the display.
 - Select “Auto” to dim the display only when you turn the lights on.
 - Select “on” to dim the display.
- Contrast to adjust the contrast if the indications in the display are not recognizable because of the unit’s installed position.
- Beep to turn on or off the beeps.
- RM (Rotary Commander) to change the operative direction of the controls of the rotary commander.
 - Select “norm” to use the rotary commander as the factory-set position.
 - Select “rev” when you mount the rotary commander on the right side of the steering column.
- Loud (Loudness) to enjoy bass and treble even at low volume. The bass and treble will be reinforced.
- LPF (Low Pass Filter) (page 24)
- A.Scr1 (Auto Scroll) (page 9, 25)

1 Press **(SHIFT)**.

2 Press **(3)** (SET UP) repeatedly until the desired item appears.

Each time you press **(3)** (SET UP), the item changes as follows:

Clock → CT → D.Info* → Amber/Green → Dimmer → Contrast → Beep → RM → Loud* → LPF* → A.Scr1*

* When you have not tune the station or there is no CD/MD being played, these items will not appear.

Note

The displayed item will differ depending on the source.

continue to next page →

- Press **(5)** (→) to select the desired setting (for example: on or off).
For the “Contrast” setting, pressing **(5)** (→) makes the contrast higher, and pressing **(2)** (←) makes the contrast lower.

- Press **(SHIFT)**.
After the mode setting is complete, the display goes back to normal playback mode.

Adjusting the frequency of the subwoofer(s)

To match the characteristics of the connected subwoofer(s), you can cut out the unwanted high and middle frequency signals entering the subwoofer(s). By setting the cut-off frequency, the subwoofer(s) will output only low frequency signals so you can get a clearer sound image.

- Press **(SOURCE)** to select a source (radio, CD or MD).
- Press **(SHIFT)**, then press **(3)** (SET UP) repeatedly until “LPF” appears.
- Press **(5)** (→) or **(2)** (←) repeatedly to select desired setting.

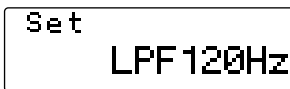

Each time you press **(5)** (→) or **(2)** (←), the cut-off frequency in the display changes as follows:

LPF off ↔ LPF 80 Hz ↔ LPF 120 Hz

- Press **(SHIFT)**.
When the frequency setting is complete, the display goes back to the normal playback mode.

With Optional Equipment CD/MD Unit

You can control up to 7 CD and MD units with this unit.

If you connect an optional CD unit with the CD TEXT function, the CD TEXT information will appear in the display when you play back a CD TEXT disc.

Playing a CD or MD

- Press **(SOURCE)** repeatedly to select the CD or MD.
- Press **(MODE)** until the desired unit appears.
CD/MD playback starts.

When a CD/MD unit is connected, all the tracks play from the beginning.

Changing the displayed item

Each time you press **(DSPL)** during CD, CD TEXT or MD playback, the item changes as follows:

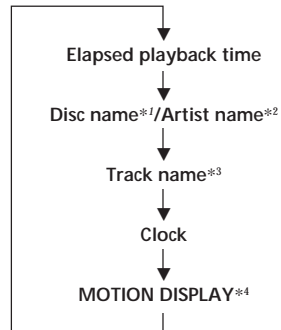

*1 If you have not labeled the disc or there is no disc name prerecorded on the MD, “NO D.Name” appears in the display.

*2 If you play a CD TEXT disc, the artist name appears in the display after the disc name. (Only for CD TEXT discs with the artist name.)

*3 If the track name of a CD TEXT disc or MD is not prerecorded, “NO T.Name” appears in the display.

*4 All the items above are scrolled in the display one by one in order.

You can label CD and CD TEXT discs with a personalized name using the disc memo function, refer to "Labeling a CD" (page 29). However, if you use personalized labels, they will always take priority over the original CD TEXT information when such information is displayed.

Tips

- If the name of the MD or CD TEXT disc is too long, you can scroll it across the display by pressing (SHIFT), then (2) (←).
- If you want to display the original CD TEXT information after labelling the CD TEXT disc with a personalized name, press (SHIFT), then (5) (→).

Automatically scrolling a disc name

— Auto Scroll

If the disc name/artist name or track name on a CD TEXT disc or MD exceeds 10 characters and the Auto Scroll function is on, automatically scrolls on the display as follows:

- The disc name appears when the disc has changed (if the disc name is selected).
- The track name appears when the track has changed (if the track name is selected).

If you press (DSPL) to change the display item, the disc or track name of the MD or CD TEXT disc is scrolled automatically whether you set the function on or off.

1 During playback, press (SHIFT).

2 Press (3) (SET UP) repeatedly until "A.Scr1" appears.

3 Press (5) (→) to select "A.Scr1 on."

4 Press (SHIFT).

To cancel Auto Scroll, select "A.Scr1 off" in step 2 above.

Note

For some CD TEXT discs with extremely many characters, the following cases may happen:
— Some of the characters are not displayed.
— Auto Scroll does not work.

Locating a specific track

— Automatic Music Sensor (AMS)

During playback, push the SEEK/AMS control up or down once for each track you want to skip.

To locate succeeding tracks

To locate preceding tracks

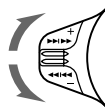

Locating a specific point in a track

— Manual Search

During playback, push the SEEK/AMS control up or down and hold. Release when you have found the desired point.

To search forward

To search backward

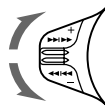

Locating a disc by disc number

— Direct Disc Selection

Press the number button that corresponds with the desired disc number.

The desired disc in the current unit begins playback.

Scanning the tracks

— Intro Scan

You can play the first 10 seconds of all the tracks on the current disc.

1 During playback, press (SHIFT), then press (4) (PLAY MODE) repeatedly until "Intro" appears.

2 Press (5) (→) to select "Intro on."
Intro Scan starts.

3 Press (SHIFT).

To go back to normal playback mode, select "Intro off" in step 2 above.

Playing tracks repeatedly

— Repeat Play

You can select:

- Repeat 1 to repeat a track.
- Repeat 2 to repeat a disc.

1 During playback, press **(SHIFT)**.

2 Press **(7)** (REP) repeatedly until the desired setting appears.

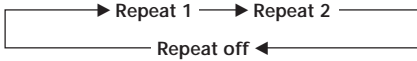

Repeat Play starts.

3 Press **(SHIFT)**.

To go back to normal playback mode, select "Repeat off" in step 2 above.

EN

Playing tracks in random order — Shuffle Play

You can select:

- Shuf 1 to play the tracks on the current disc in random order.
- Shuf All to play all the tracks in random order.

1 During playback, press **(SHIFT)**.

2 Press **(8)** (SHUF) repeatedly until the desired setting appears.

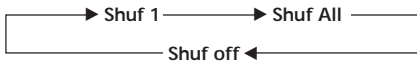

Shuffle Play starts.

3 Press **(SHIFT)**.

To go back to normal playback mode, select "Shuf off" in step 2 above.

Creating a programme

— Programme Memory (CD/MD unit with the programme memory function)

You can play tracks in the order you want by making your own programme. You can make two programmes: Programme 1 and Programme 2. You can select up to 12 tracks for each programme. You can store the programmes in memory.

1 Press **(SHIFT)**, then press **(4)** (PLAY MODE) for two seconds.

Programme edit mode

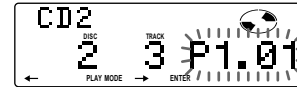

"P 1" shows Programme 1 is selected.

If you have labelled the disc, the bank edit mode appears. Press **(4)** (PLAY MODE) to display "P 1" above.

To select Programme 2, press **(5)** (→) repeatedly until "P 2" appears.

2 Select the track you want.

1 Press **(SOURCE)** repeatedly to select CD or MD.

2 Press **(MODE)** repeatedly to select the unit.

3 Press **(SHIFT)**, then press the number button to select the disc.

4 Press **(SHIFT)**.

5 Push the SEEK/AMS control up or down to select the track.

3 Press **(6)** (ENTER) momentarily.

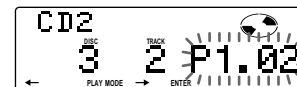
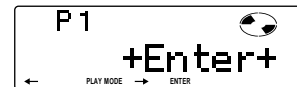

4 To continue entering tracks, repeat steps 2 and 3.

- 5 When you finish entering tracks, press (4) (PLAY MODE) for two seconds.

- 6 Press (SHIFT).

Notes

- ***Wait*** appears in the display while the unit is reading the data, or when a disc has not been put into the unit.
- ***Mem Full*** appears in the display when you try to enter more than 12 tracks into a programme.

Playing the stored programme

Changing the disc order in the unit will not affect programme memory play.

You can select:

- PGM 1 to play Programme 1.
- PGM 2 to play Programme 2.
- PGM 1+2 to play Programmes 1 and 2.

- 1 Press (SHIFT).

- 2 Press (4) (PLAY MODE) repeatedly until "PGM" appears.

- 3 Press (5) (→) repeatedly until the desired programme appears.

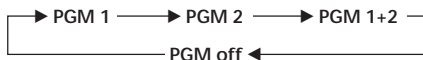

Programme Play starts.

- 4 Press (SHIFT).

To go back to normal playback mode, select "PGM off" in step 3 above.

Notes

- If you press a number button during programme memory play, programme memory play is interrupted, and playback of the selected disc starts.
- "NO Data" appears in the display if no track is stored in the programme.
- If a track stored into the programme memory is not in the disc magazine, the track will be skipped.
- When the disc magazine contains no tracks stored into the programme memory, or when the programme information has not been loaded yet, "Not ready" appears.

Erasing an entire programme

- 1 Press (SHIFT), then press (4) (PLAY MODE) for two seconds.

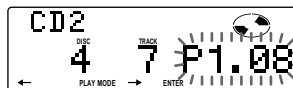

"P 1" shows Programme 1 is selected.

If you have labelled the disc, the bank edit mode appears. Press (4) (PLAY MODE) to display "P 1" above.

- 2 Press (2) (←) repeatedly until "DEL" appears.



To erase Programme 2, press (5) (→) repeatedly until "PGM 2" appears.

- 3 Press (6) (ENTER) for two seconds.

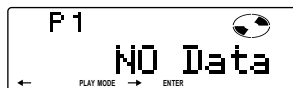

The entire programme is erased.

- 4 When you finish erasing programmes, press (4) (PLAY MODE) for two seconds.

- 5 Press (SHIFT).

Adding tracks to a programme

- 1 Press **(SHIFT)**, then press **(4)** (PLAY MODE) for two seconds.

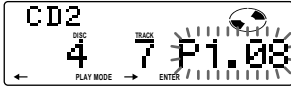

"P 1" shows Programme 1 is selected.

If you have labelled the disc, the bank edit mode appears. Press **(4)** (PLAY MODE) to display "P 1" above.

To select Programme 2, press **(5)** (→) repeatedly until "P 2" appears.

- 2 Press **(2)** (←) or **(5)** (→) to select the track slot number where you want to insert a track.

Track slot number

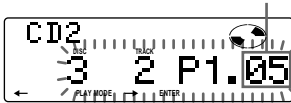

- 3 Push the SEEK/AMS control up or down to select the track you want to insert.

- 4 Press **(6)** (ENTER) momentarily to enter the track.

The current track in that slot number and the succeeding tracks shift down.

To continue inserting tracks, repeat steps 2 through 4.

Note

Once all 12 slots have been filled, "Mem Full*" appears in the display, and you cannot insert tracks.

- 5 When you finish inserting tracks, press **(4)** (PLAY MODE) for two seconds.

- 6 Press **(SHIFT)**.

Erasing tracks in a programme

- 1 Press **(SHIFT)**, then press **(4)** (PLAY MODE) for two seconds.

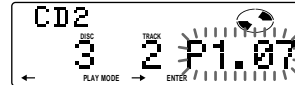

"P 1" shows Programme 1 is selected.

If you have labelled the disc, the bank edit mode appears. Press **(4)** (PLAY MODE) to display "P 1" above.

To select Programme 2, press **(5)** (→) repeatedly until "P 2" appears.

- 2 Press **(2)** (←) or **(5)** (→) to select the track you want to erase.

Track slot number

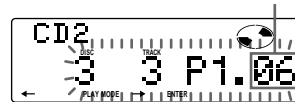

The track currently registered in slot 6 of Programme 1.

- 3 Press **(6)** (ENTER) for two seconds. When you erase a track from a slot number, the succeeding tracks shift up to fill the gap.

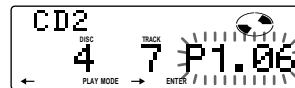
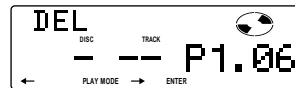

- 4 To continue erasing tracks, repeat steps 2 and 3.

- 5 When you finish erasing tracks, press **(4)** (PLAY MODE) for two seconds.

- 6 Press **(SHIFT)**.

Labeling a CD — Disc Memo

(CD unit with the custom file function)

You can label each disc with a personalized name. You can enter up to eight characters for a disc. If you label a CD, you can locate the disc by name (page 30) and select the specific tracks for playback (page 31).

- 1 Play the CD and press **(PTY/LIST)** for two seconds.

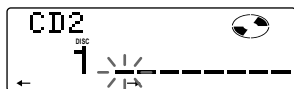

- 2 Enter the characters.

- 1 Rotate the dial clockwise to select the desired characters.
(A → B → C → ... Z → 0 → 1 → 2 → ... 9 → + → - → * → / → \ → > → < → . → _)

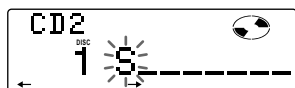

If you rotate the dial counterclockwise, the characters appear in the reverse order.

If you want to put a blank space between characters, select “_” (under-bar).

- 2 Press **(5)** (→) after locating the desired character.
The flashing cursor moves to the next space.

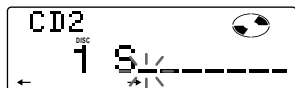

If you press **(2)** (←), the flashing cursor moves to the left.

- 3 Repeat steps 1 and 2 to enter the entire name.

- 3 To return to normal CD playback mode, press **(PTY/LIST)** for two seconds.

Tip

To erase/correct a name enter “_” (under-bar) for each character.

Displaying the disc memo name

Press **(DSPL)** during CD or CD TEXT disc playback.

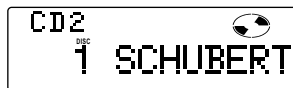

Each time you press **(DSPL)** during CD or CD TEXT disc playback, the item changes as follows:

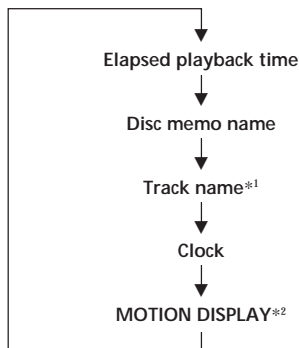

*1 If you connect an optional CD unit with the CD TEXT function, the CD TEXT information will appear in the display when you playback a CD TEXT disc.

*2 All the items above are scrolled in the display one by one in order.

EN

CD/MD Unit

Erasing the disc memo

- 1 Press **(SOURCE)** repeatedly to select CD.
- 2 Press **(MODE)** repeatedly to select the CD unit.
- 3 Press **(PTY/LIST)** for two seconds.
- 4 Press **(DSPL)** for two seconds.
- 5 Rotate the dial to select the name you want to erase.
- 6 Press **(6)** (ENTER) for two seconds.
The name is erased.
Repeat steps 5 and 6 if you want to erase other names.
- 7 Press **(PTY/LIST)** for two seconds.
The unit returns to normal CD playback mode.

Note

When the personalized label is erased, the original CD TEXT information will appear in the display.

Locating a disc by name

— List-up (CD unit with the custom file function or MD unit)

You can use this function for discs that have been assigned a custom name. For more information on disc names, refer to “Labeling a CD” (page 29).

- 1 Press **(PTY/LIST)** momentarily.
The name assigned to the current disc appears in the display.



When you assign a disc memo label to a CD TEXT disc, it takes priority over the original CD TEXT information.

- 2 Press **(PTY/LIST)** repeatedly until you find the desired disc.
- 3 Press **(6)** (ENTER) to play back the disc.

Notes

- After a disc name has been displayed for five seconds, the display goes back to normal playback mode. To turn off the display, press **(DSPL)**.
- The track names are not displayed during MD or CD TEXT disc playback.
- If there are no discs in the magazine, “NO Disc” appears in the display.
- If a disc has not been assigned a custom file, “*****” appears in the display.
- If the disc information has not been read by the unit, “?” appears in the display. To load the disc, first press the number button, then choose the disc that has not been loaded.
- The information appears only in upper case. There are also some letters which cannot be displayed (during MD or CD TEXT disc playback).

Selecting specific tracks for playback

— Bank (CD unit with the custom file function)

If you label the disc, you can set the unit to skip tracks and play only the tracks you want.

- 1 Start playing the disc and press **(SHIFT)**. Then press **(4)** (PLAY MODE) for two seconds.

Bank edit mode.

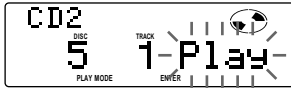

Note

If you have not labeled the disc, the bank edit mode does not appear and the programme edit mode appears. To go back to normal playback mode, press **(SHIFT)**.

- 2 Push the SEEK/AMS control up or down to select the track number you want to skip and press **(6)** (ENTER).

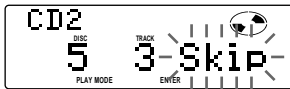

The indication changes from “Play” to “Skip.” If you want to return to “Play,” press **(6)** (ENTER) again.

- 3 Repeat step 2 to set the “Play” or “Skip” mode on all the tracks.
- 4 Press **(4)** (PLAY MODE) for two seconds. The unit returns to normal CD playback mode.
- 5 Press **(SHIFT)**.

Notes

- You can set the “Play” and “Skip” mode on up to 24 tracks.
- You cannot set the “Skip” mode on all the tracks.

Playing the specific tracks only

You can select:

- Bank on to play the tracks with the “Play” setting.
- Bank inv (Inverse) to play the tracks with the “Skip” setting.

- 1 During playback, press **(SHIFT)**, then press **(4)** (PLAY MODE) repeatedly until “Bank” appears.

- 2 Press **(5)** (→) to repeatedly until the desired setting appears.

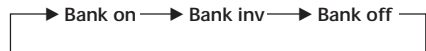

Playback starts from the track following the current one.

- 3 Press **(SHIFT)**.

To go back to normal playing mode, select “Bank off” in step 2 above.

Additional Information

Do not expose the discs to direct sunlight or heat sources such as hot air-ducts, or leave them in a car parked in direct sunlight where there can be a considerable rise in the temperature inside the car.

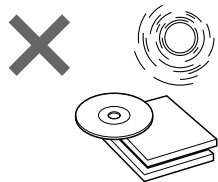

Precautions

- If your car was parked in direct sunlight resulting in a considerable rise in temperature inside the car, allow the unit to cool off before operating it.
- If no power is being supplied to the unit, check the connections first. If everything is in order, check the fuse.
- If no sound comes from the speakers of two-speaker systems, set the fader control to the centre position.
- If your car is equipped with a power aerial, it will extend automatically while the unit is operating.

Before playing, clean the discs with an optional cleaning cloth. Wipe each disc from the centre out.

Do not use solvents such as benzine, thinner, commercially available cleaners or antistatic spray intended for analog discs.

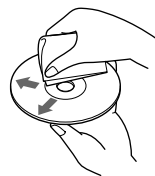

EN

If you have any questions or problems concerning your unit that are not covered in this manual, please consult your nearest Sony dealer.

Notes on handling CDs

A dirty or defective disc may cause sound dropouts while playing. To enjoy optimum sound, handle the disc as follows. Handle the disc by its edge. To keep the disc clean, do not touch the surface.

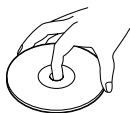

Do not stick paper or tape on the labelled surface.

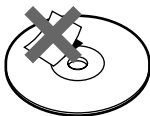

Note on moisture condensation

On a rainy day or in a very damp area, moisture may condense on the lenses inside the CD player. Should this occur, the unit will not operate properly. In this case, remove the disc and wait for about an hour until the moisture evaporates.

When you play 8 cm CDs

Use the optional Sony compact disc single adapter (CSA-8) to protect the CD player from being damaged.

Maintenance

Fuse replacement

When replacing the fuse, be sure to use one that matches the amperage described on the fuse. If the fuse blows, check the power connection and replace the fuse. If the fuse blows again after replacement, there may be an internal malfunction. In such a case, consult your nearest Sony dealer.

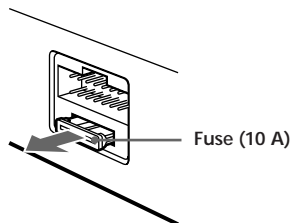

Warning

Never use a fuse with an amperage rating exceeding the one supplied with the unit as this could damage the unit.

Cleaning the connectors

The unit may not function properly if the connectors between the unit and the front panel are not clean. To prevent this, open the front panel by pressing (OPEN), then detach it and clean the connectors with a cotton swab dipped in alcohol. Do not apply too much force. Otherwise, the connectors may be damaged.

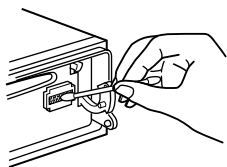

Main unit

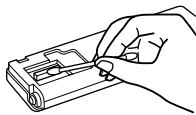

Back of the front panel

Notes

- For safety, before cleaning the connectors, turn off the engine and remove the key from the ignition switch.
- Never touch the connectors directly with your fingers or any metal device.

Dismounting the unit

- 1 Press the clip inside the front cover with a thin screwdriver, and lever the front cover free.

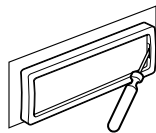

- 2 Repeat step 1 on the left side. The front cover is removed.

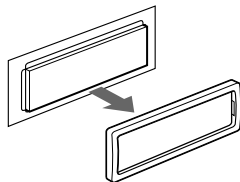

- 3 Use a thin screwdriver to push in the clip on the left side of the unit, then pull out the left side of the unit until the catch clears the mounting.

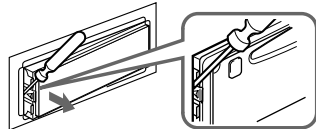

- 4 Repeat step 3 on the right side.

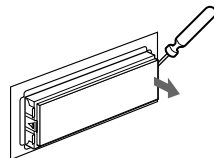

- 5 Slide the unit out of the mounting.

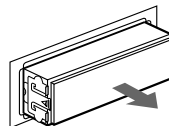

Specifications

CD player section

System	Compact disc digital audio system
Signal-to-noise ratio	99 dB
Frequency response	10 – 20,000 Hz
Wow and flutter	Below measurable limit

Tuner section

FM

Tuning range	87.5 – 108.0 MHz
Aerial terminal	External antenna connector
Intermediate frequency	10.7 MHz
Usable sensitivity	8 dBf
Selectivity	75 dB at 400 kHz 50 dB at 200 kHz
Signal-to-noise ratio	65 dB (stereo), 68 dB (mono)
Harmonic distortion at 1 kHz	0.7 % (stereo), 0.4 % (mono)
Separation	35 dB at 1 kHz
Frequency response	30 – 15,000 Hz

MW/LW

Tuning range	MW: 531 – 1,602 kHz LW: 153 – 281 kHz
Aerial terminal	External antenna connector
Intermediate frequency	10.71 MHz/450 kHz
Sensitivity	MW: 30 μ V LW: 50 μ V

Power amplifier section

Outputs	Speaker outputs (sure seal connectors)
Speaker impedance	4 – 8 ohms
Maximum power output	45 W \times 4 (at 4 ohms)

General

Outputs	Line outputs (3) Power antenna relay control lead Power amplifier control lead Telephone ATT control lead
Tone controls	Bass \pm 8 dB at 100 Hz Treble \pm 8 dB at 10 kHz
Power requirements	12 V DC car battery (negative ground)
Dimensions	Approx. 178 \times 50 \times 182 mm (w/h/d)
Mounting dimensions	Approx. 182 \times 53 \times 163 mm (w/h/d)
Mass	Approx. 1.4 kg
Supplied accessories	Rotary commander (1) Parts for installation and connections (1 set) Front panel case (1) Wireless remote RM-X47 BUS cable (supplied with an RCA pin cord) RC-61 (1 m), RC-62 (2 m) Compact disc single adapter CSA-8
Optional accessories	CD changer CDX-805 (10 discs), CDX-715 (10 discs), CDX-T65 (6 discs), CDX-T62 (6 discs)
Optional equipment	MD changer MDX-62 Source selector XA-C30

Design and specifications are subject to change without notice.

Troubleshooting guide

The following checklist will help you remedy the problems you may encounter with your unit. Before going through the checklist below, check the connection and operating procedures.

General

Problem	Cause/Solution
No sound.	<ul style="list-style-type: none">• Cancel the ATT function.• Set the fader control to the centre position for two-speaker systems.• Rotate the dial in a clockwise direction to adjust the volume.
The contents of the memory have been erased.	<ul style="list-style-type: none">• The power cord or battery has been disconnected.• The reset button has been pressed. → Store again into the memory.
Indications do not appear in the display.	Remove the front panel and clean the connectors. See “Cleaning the connectors” (page 33) for details.

CD/MD playback

Problem	Cause/Solution
A disc cannot be loaded.	<ul style="list-style-type: none">• Another CD is already loaded.• The CD is forcibly inserted upside down or in the wrong way (MD).
Playback does not begin.	Defective MD or dusty CD.
A disc is automatically ejected.	The ambient temperature exceeds 50°C.
The operation buttons do not function.	Press the reset button.
The sound skips due to vibration.	<ul style="list-style-type: none">• The unit is installed at an angle of more than 60°.• The unit is not installed in a sturdy part of the car.

Radio reception

Problem	Cause/Solution
Preset tuning is not possible.	<ul style="list-style-type: none">• Memorise the correct frequency.• The broadcast signal is too weak.
Automatic tuning is not possible.	The broadcast signal is too weak. → Use manual tuning.
The “ST” indication flashes.	<ul style="list-style-type: none">• Tune in the frequency accurately.• The broadcast signal is too weak. → Set to the MONO mode (page 14).

RDS

Problem	Cause/Solution
A SEEK starts after a few seconds of listening.	The station is non-TP or has a weak signal. → Press (AF/TA) to select "AF TA off" appears.
No traffic announcements.	<ul style="list-style-type: none"> • Activate "TA." • The station does not broadcast any traffic announcements despite being TP. → Tune to another station.
PTY displays "NONE."	The station does not specify the programme type.

Error displays (when an optional CD/MD unit is connected)

The following indications will flash for about five seconds, and an alarm sound will be heard.

Display	Cause	Solution
NO Mag	The disc magazine is not inserted in the CD/MD unit.	Insert the disc magazine in the CD/MD unit.
NO Disc	No disc is inserted in the CD/MD unit.	Insert discs in the CD/MD unit.
NG Discs	A CD/MD cannot play because of some problem.	Insert another CD/MD.
Error ^{*1}	A CD is dirty or inserted upside down. ^{*2}	Clean or insert the CD correctly.
	An MD does not play because of some problem. ^{*2}	Insert another MD.
Blank ^{*1}	No tracks have been recorded on an MD. ^{*2}	Play an MD with tracks recorded on it.
PushReset	The CD/MD unit cannot be operated because of some problem.	Press the reset button of the unit.
Not Ready	The lid of the MD unit is open or MDs are not inserted properly.	Close the lid or insert the MDs properly.
HighTemp	The ambient temperature is more than 50°C.	Wait until the temperature goes down below 50°C.

^{*1} When an error occurs during playback of an MD or CD, the disc number of the MD or CD does not appear in the display.

^{*2} The disc number of the disc causing the error appears in the display.

If the above-mentioned solutions do not help improve the situation, consult your nearest Sony dealer.

¡Bienvenido!

Enhorabuena por la adquisición del reproductor de discos compactos Sony. Esta unidad le permitirá disfrutar de varias funciones mediante el uso de un mando rotativo suministrado o un mando a distancia inalámbrico opcional.

Además de las operaciones de reproducción de discos compactos y de la radio, es posible ampliar el sistema mediante la conexión de una unidad*¹ de CD/MD opcional.

Si utiliza esta unidad o conecta una unidad de CD opcional con la función CD TEXT, el visor mostrará la información CD TEXT al reproducir discos CD TEXT*².

*¹ Es posible realizar la conexión a un cambiador de CD o de MD.

*² Un disco CD TEXT es un CD de audio que contiene información, como el título del disco, nombre del cantante y títulos de los temas. Esta información está registrada en el disco.

Índice

Sólo esta unidad

Localización de los controles	4
-------------------------------------	---

Procedimientos iniciales

Restauración de la unidad	6
Extracción del panel frontal	6
Preparación del mando rotativo	7
Ajuste del reloj	7

Reproductor de discos compactos

Reproducción de discos compactos	8
Reproducción de discos compactos en diversos modos	10
Creación de un programa — Memoria de programa de CD	11

Radio

Memorización automática de emisoras — Memorización de la mejor sintonía (BTM)	13
Memorización de las emisoras deseadas	14
Recepción de emisoras memorizadas	14

RDS

Descripción general de la función RDS	15
Visualización del nombre de la emisora	15
Resintonización automática del mismo programa — Frecuencias alternativas (AF)	15
Recepción de anuncios de tráfico	17
Programación de emisoras RDS con los datos AF y TA	18
Grabación de anuncios de tráfico — Repetición de información de tráfico (TIR)	18
Localización de emisoras mediante el tipo de programa	20
Ajuste automático del reloj	21

Otras funciones

Uso del mando rotativo	21
Ajuste de las características de sonido	23
Atenuación del sonido	23
Cambio de los ajustes de sonido y visualización	23
Ajuste de la frecuencia de los altavoces potenciadores de graves	24

Equipo opcional

Unidad de CD/MD

Reproducción de discos compactos (CD) o de minidisks (MD)	24
Exploración de temas — Exploración de introducción	25
Reproducción repetida de temas — Reproducción repetida	26
Reproducción de temas en orden aleatorio — Reproducción aleatoria	26
Creación de un programa — Memoria de programa	26
Asignación de títulos a los discos compactos — Memorando de discos	29
Localización de discos mediante el título — Función de listado	30
Selección de temas específicos para su reproducción — Función de banco	31

Información complementaria

Precauciones	32
Mantenimiento	33
Desmontaje de la unidad	33
Especificaciones	34
Guía de solución de problemas	35

Localización de los controles

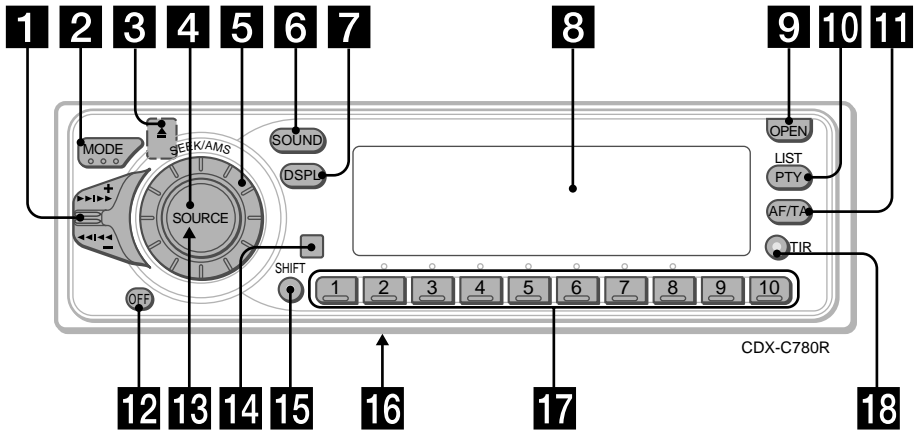

Consulte las páginas indicadas para obtener más información.

ES

- 1** Control SEEK/AMS (búsqueda/sensor de música automático/búsqueda manual) 9, 11, 12, 14, 16, 19, 20, 25, 26, 28, 31
- 2** Botón MODE (selección de unidad/banda) 13, 14, 24, 26, 30
- 3** Botón ▲ (expulsión) (situado en la parte frontal de la unidad oculto por el panel frontal) 8
- 4** Botón SOURCE (selección de fuente) 8, 13, 14, 21, 24, 26, 30
- 5** Dial (control de volumen/volumen de potenciación de graves/graves/agudos/izquierdo-derecho/delantero-trasero) 7, 23, 29, 30
- 6** Botón SOUND 23
- 7** Botón DSPL (cambio del modo de indicación) 9, 14, 15, 24, 25, 29, 30
- 8** Visor
- 9** Botón OPEN 6, 8, 33
- 10** Botón LIST
Memorando de discos 29, 30
Función de listado 30
Programa RDS 20
- 11** Botón AF/TA 15, 16, 17, 18
- 12** Botón OFF 6, 8
- 13** Botón de restauración (situado en el lado frontal de la unidad, oculto por el panel frontal) 6
- 14** Receptor para el mando a distancia inalámbrico opcional
- 15** Botón SHIFT
PLAY MODE 10, 11, 12, 13, 14, 16, 18, 25, 26, 27, 28, 31
REP 10, 26
SET UP 7, 9, 21, 23, 24, 25
SHUF 10, 26
- 16** Selector POWER SELECT (situado en la parte inferior de la unidad)
Consulte "Selector POWER SELECT" en el manual de instalación y conexiones.
- 17** Durante la recepción de radio:
Botones numéricos 14, 16
Durante la reproducción de CD/MD:
Botones de selección directa de disco 25
- 18** Botón TIR 18, 19

**Mando a distancia
inalámbrico opcional
(RM-X47)**

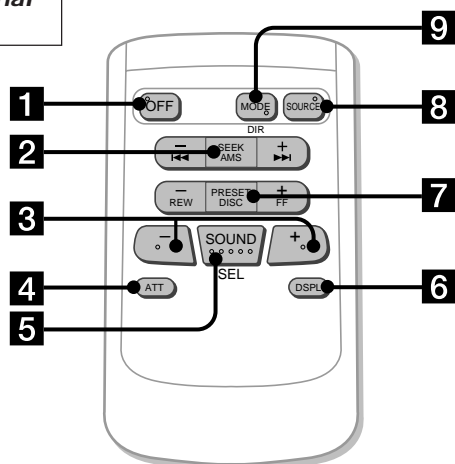

Botones con la misma función a los de esta unidad.

- 1** Botón OFF
- 2** Botón SEEK/AMS
- 3** Botones (REW) (+)
- 4** Botón ATT
- 5** Botón SOUND/SEL
- 6** Botón DSPL

- 7** Botón PRESET/DISC
No es posible realizar la búsqueda manual ni la sintonización manual con el mando a distancia.
- 8** Botón SOURCE
- 9** Botón MODE/DIR
Funciona como el botón (MODE) de esta unidad.

Si el selector POWER SELECT está ajustado en la posición **B**, no será posible emplear la unidad con el mando a distancia inalámbrico, a menos que pulse (SOURCE) en dicha unidad o que inserte un CD para que ésta se active en primer lugar.

Procedimientos iniciales

Restauración de la unidad

Antes de utilizar la unidad por primera vez o después de sustituir la batería del automóvil, es necesario restaurar dicha unidad. Pulse el botón de restauración con un objeto puntiagudo, como un bolígrafo.

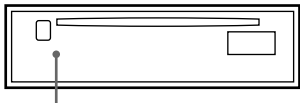

Botón de restauración

Notas

- Al pulsar el botón de restauración se borrarán los ajustes del reloj y algunas funciones memorizadas.
- Cuando conecte el cable de suministro de alimentación a la unidad o restaure ésta, espere unos 10 segundos antes de insertar un disco. Si inserta un disco antes de que transcurran los 10 segundos, la unidad no se restaurará y será necesario volver a pulsar el botón de restauración.

ES

Extracción del panel frontal

Es posible extraer el panel frontal de esta unidad con el fin de evitar su robo.

- 1 Pulse **OFF**.
- 2 Pulse **OPEN** para abrir el panel frontal, a continuación deslícelo hacia el lado derecho y tire de la parte izquierda de dicho panel.

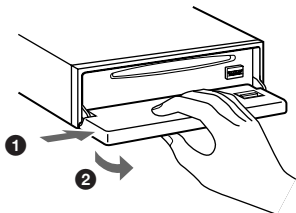

Notas

- No coloque nada en la superficie interior del panel frontal.
- Tenga cuidado para que el panel no se caiga cuando lo extraiga de la unidad.
- Si extrae el panel con la alimentación conectada, ésta se desconectará automáticamente para evitar que se dañen los altavoces.
- Para transportar el panel frontal, métalo en la caja para el mismo suministrada.

Fijación del panel frontal

Coloque el orificio **a** del panel frontal en el eje **b** de la unidad como se ilustra y, a continuación, presione sobre el lado izquierdo para introducirlo.

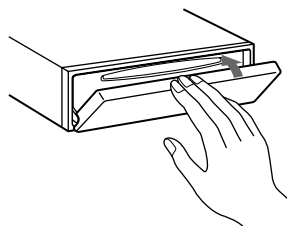
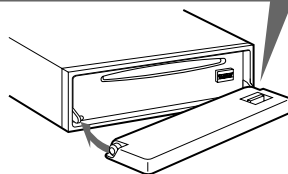
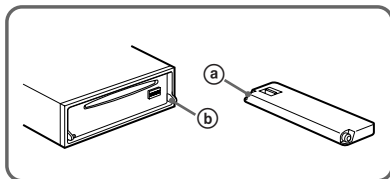

Notas

- Asegúrese de no fijar el panel frontal al revés.
- No ejerza excesiva presión sobre el panel al fijarlo a la unidad. Presiónelo ligeramente.
- No sujete con demasiada fuerza ni presione excesivamente sobre el visor del panel frontal.
- No exponga el panel frontal a la luz solar directa, a fuentes térmicas, como conductos de aire caliente, ni lo deje en un lugar húmedo. No lo deje nunca sobre el salpicadero de un automóvil aparcado bajo la luz solar directa, ya que podría producirse un considerable aumento de temperatura.

Alarma de precaución

Si gira el interruptor de la llave de encendido a la posición OFF sin haber extraído el panel frontal, la alarma de precaución emitirá pitidos durante unos segundos (sólo si el selector POWER SELECT está ajustado en la posición (A)).

Indicador TIR

Si extrae la llave de encendido mientras la función TIR está activa, el indicador TIR parpadeará varias veces (sólo si el selector POWER SELECT está ajustado en la posición (A)).



Indicador TIR

Para obtener más información sobre la función TIR, consulte "Grabación de anuncios de tráfico" (página 18).

Preparación del mando rotativo

Cuando monte el mando rotativo, adhiera la etiqueta en la posición indicada en la siguiente ilustración.

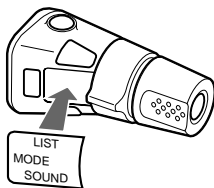
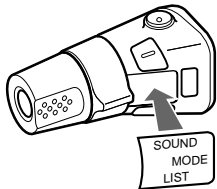

Ajuste del reloj

El reloj dispone de una indicación digital de 24 horas.

Ejemplo: Para ajustar el reloj a las 10:08

1 Pulse (SHIFT) y, a continuación, (3) (SET UP).

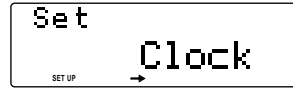

1 Pulse (5) (→).

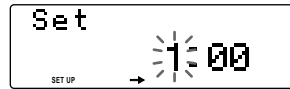

Los dígitos de la hora parpadean.

2 Ajuste la hora.



para retroceder

para avanzar



3 Pulse (5) (→).

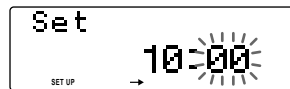

Los dígitos de los minutos parpadean.

4 Ajuste los minutos.

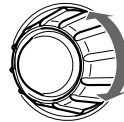

para retroceder

para avanzar

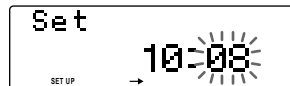

2 Pulse (SHIFT).



El reloj se pone en funcionamiento.

continúa en la página siguiente →

3 Pulse (SHIFT).

Una vez finalizado el ajuste de modo, el visor vuelve a la indicación de modo de reproducción normal.

Nota

Si el selector POWER SELECT de la parte inferior de la unidad se ajusta en la posición **5**, active primero la alimentación y, a continuación, ajuste el reloj.

ES

Reproductor de discos compactos

Reproducción de discos compactos

1 Pulse (OPEN) e inserte el CD.

Lado de la etiqueta hacia arriba

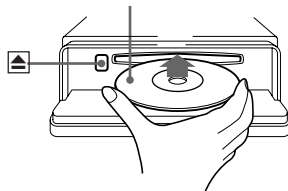

2 Cierre el panel frontal.

La reproducción se iniciará de forma automática.

Si ya hay un CD insertado, pulse (SOURCE) varias veces hasta que aparezca "CD".

Tiempo de reproducción transcurrido

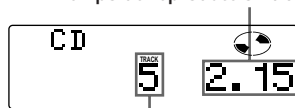

Número de tema

Nota

Si desea reproducir un CD de 8 cm, utilice el adaptador sencillo opcional de discos compactos Sony (CSA-8).

Para	Pulse
Detener la reproducción	(OFF)
Expulsar el CD	(OPEN) y a continuación ▲

Cambio de los elementos mostrados

Cada vez que pulse (DSPL), los elementos cambiarán de la siguiente forma:

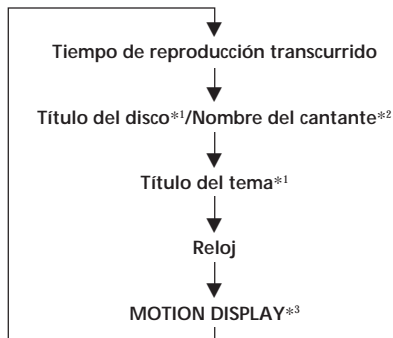

*1 Si ha insertado un disco que no sea CD TEXT, el visor mostrará "NO D.Name" o "NO T.Name".

*2 Si reproduce un disco CD TEXT, aparece el nombre del cantante en el visor después del título del disco (sólo discos CD TEXT).

*3 Todos los elementos anteriores se desplazan por el visor uno por uno en orden.

Puede asignar un nombre personalizado para discos CD y CD TEXT con la función de memorando de discos. Consulte "Asignación de títulos a los discos compactos" (página 29). No obstante, si utiliza nombres personalizados, siempre tendrán prioridad sobre la información CD TEXT original al mostrarse tal información.

Consejos

- Si el título del disco CD TEXT es demasiado largo, puede hacer que se desplace por el visor pulsando (SHIFT) y, a continuación, (2) (←).
- Si desea mostrar la información CD TEXT original después de etiquetar el disco CD TEXT con un nombre personalizado, pulse (SHIFT) y, a continuación, (5) (→).

Desplazamiento automático del título de un disco

— Desplazamiento automático

Si el título del disco/nombre del cantante o el título del tema de un disco CD TEXT tiene más de 10 caracteres y la función de desplazamiento automático está activada, esta función realiza el desplazamiento automático por el visor de la siguiente forma:

- El título del disco aparece al cambiar éste (si se ha seleccionado el título de disco).
- El título del tema aparece al cambiar éste (si se ha seleccionado el título de tema).

Si pulsa (DSPL) para cambiar el elemento mostrado, el título del disco o del tema del disco CD TEXT se desplaza automáticamente tanto si activa como si desactiva la función.

1 Durante la reproducción, pulse (SHIFT).

2 Pulse (3) (SET UP) varias veces hasta que aparezca "A.Scr1".

3 Pulse (5) (→) para seleccionar "A.Scr on".

4 Pulse (SHIFT).

Para cancelar la función de desplazamiento automático, seleccione "A.Scr off" en el paso 2 anterior.

Nota

Para algunos discos CD TEXT con un gran número de caracteres, pueden ocurrir los siguientes casos:
— Algunos de los caracteres no se muestran.
— La función de desplazamiento automático no funciona.

Localización de un tema específico — Sensor de música automático (AMS)

Durante la reproducción, desplace momentáneamente el control SEEK/AMS hacia arriba o abajo.

Para localizar temas posteriores

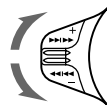

Para localizar temas anteriores

Localización de un punto específico de un tema — Búsqueda manual

Durante la reproducción, desplace el control SEEK/AMS hacia arriba o abajo y manténgalo en esa posición. Suéltelo cuando localice la parte que desee.

Para buscar hacia delante

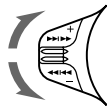

Para buscar hacia atrás

Nota

Si "LLLL" o "TTTT" aparece en el visor significa que ha alcanzado el principio o el final del disco y no será posible pasar al siguiente.

Reproducción de discos compactos en diversos modos

Es posible reproducir discos compactos en los siguientes modos:

- Exploración de introducción (Intro), que permite reproducir los 10 primeros segundos de todos los temas.
- Reproducción repetida (Repeat), que permite repetir el tema actual.
- Reproducción aleatoria (Shuf), que permite reproducir todos los temas en orden aleatorio.

Búsqueda de temas determinados

— Exploración de introducciones

- 1 Pulse **(SHIFT)**.

Cada vez que pulse **(SHIFT)**, se iluminarán sólo los elementos que pueden seleccionarse.

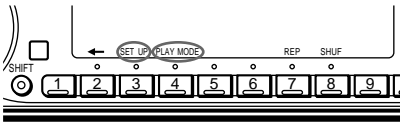

- 2 Pulse **(4)** (PLAY MODE) varias veces hasta que aparezca "Intro".

Cada vez que pulse **(4)** (PLAY MODE), los elementos cambiarán de la siguiente forma:

Intro ↔ PGM



- 3 Pulse **(5)** (→) para seleccionar "Intro on".



Se inicia la exploración de introducciones.

- 4 Pulse **(SHIFT)**.

Para volver al modo de reproducción normal, seleccione "Intro off" en el paso 3.

Reproducción repetida de temas

— Reproducción repetida

- 1 Durante la reproducción, pulse **(SHIFT)**.
- 2 Pulse **(7)** (REP) varias veces hasta que aparezca "Repeat 1".

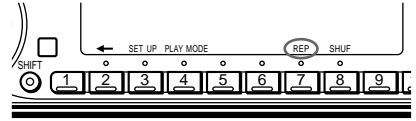

Se inicia la reproducción repetida.

- 3 Pulse **(SHIFT)**.

Para volver al modo normal de reproducción, seleccione "Repeat off" en el anterior paso 2.

Reproducción de temas en orden aleatorio

— Reproducción aleatoria

- 1 Durante la reproducción, pulse **(SHIFT)**.
- 2 Pulse **(8)** (SHUF) varias veces hasta que aparezca "Shuf 1".

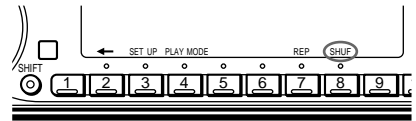

Se inicia la reproducción aleatoria.

- 3 Pulse **(SHIFT)**.

Para volver al modo normal de reproducción, seleccione "Shuf off" en el anterior paso 2.

Creación de un programa

— Memoria de programa de CD

Es posible reproducir los temas en el orden que desee mediante la creación de su propio programa. Pueden crearse dos programas: Programa 1 y Programa 2, y para cada uno de ellos se pueden seleccionar hasta 12 temas. Los programas creados pueden almacenarse en la memoria.

- 1 Pulse **(SHIFT)**, y a continuación, **(4)** (PLAY MODE) durante dos segundos.

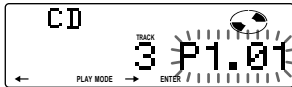

“P 1” indica que se ha seleccionado el programa 1.

Para seleccionar el programa 2, pulse **(5)** (→) varias veces hasta que aparezca “P 2”.

- 2 Desplace el control SEEK/AMS hacia arriba o abajo para seleccionar el tema que desee.

- 3 Pulse **(6)** (ENTER) durante un instante.

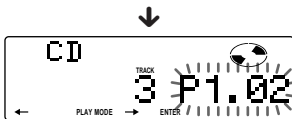

- 4 Para continuar insertando temas, repita los pasos 2 y 3.

- 5 Cuando finalice la selección de temas, pulse **(4)** (PLAY MODE) durante dos segundos.

- 6 Pulse **(SHIFT)**.

Notas

- El mensaje “*Wait*” aparece en el visor mientras la unidad lee los datos.
- El visor mostrará “*Mem Full*” si intenta introducir más de 12 temas en un programa.

Reproducción del programa almacenado

Es posible seleccionar lo siguiente:

- PGM 1 para reproducir el programa 1.
- PGM 2 para reproducir el programa 2.
- PGM 1+2 para reproducir los programas 1 y 2.

- 1 Pulse **(SHIFT)**.

- 2 Pulse **(4)** (PLAY MODE) varias veces hasta que aparezca “PGM”.

- 3 Pulse **(5)** (→) varias veces hasta que aparezca el programa que desee.

Reproducción del programa 1

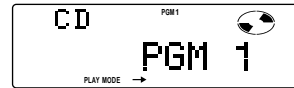

Reproducción del programa 2

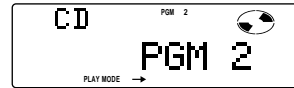

Reproducción de los programas 1 y 2



Reproducción normal



Se inicia la reproducción del programa.

- 4 Pulse **(SHIFT)**.

Para volver al modo de reproducción normal, seleccione “PGM off” en el paso 3.

Nota

Si no se han almacenado temas en el programa, el visor mostrará el mensaje “Not ready”.

Borrado de todo el programa

- 1 Pulse (SHIFT) y, a continuación, (4) (PLAY MODE) durante dos segundos.

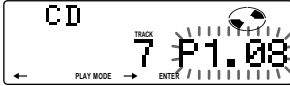

"P 1" indica que se ha seleccionado el programa 1.

- 2 Pulse (2) (←) varias veces hasta que aparezca "DEL".



Para eliminar el programa 2, pulse (5) (→) varias veces hasta que aparezca "PGM 2".

- 3 Pulse (6) (ENTER) durante dos segundos.

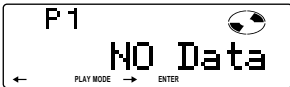

El programa completo se borrará.

- 4 Una vez finalizado el proceso de borrado de programas, pulse (4) (PLAY MODE) durante dos segundos.

- 5 Pulse (SHIFT).

Adición de temas al programa

- 1 Pulse (SHIFT) y, a continuación, (4) (PLAY MODE) durante dos segundos.

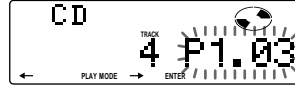

"P 1" indica que se ha seleccionado el programa 1.

Para seleccionar el programa 2, pulse (5) (→) varias veces hasta que aparezca "P 2".

- 2 Pulse (2) (←) o (5) (→) para seleccionar el número de celda en el que desee insertar un tema.

Número de celda de tema

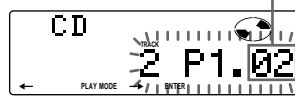

- 3 Desplace el control SEEK/AMS hacia arriba o abajo para seleccionar el tema que desee insertar.

- 4 Pulse (6) (ENTER) durante un instante para introducir el tema. El tema que se encuentre en ese número de celda y los temas posteriores se desplazarán hacia abajo.

- 5 Para continuar insertando temas, repita los pasos 2 a 4.

Nota

Una vez llenas las 12 celdas, el mensaje "Mem Full*" aparece en el visor y no será posible insertar más temas.

- 6 Al finalizar el proceso de inserción de temas, pulse (4) (PLAY MODE) durante dos segundos.

- 7 Pulse (SHIFT).

Borrado de los temas del programa

- 1 Pulse **(SHIFT)** y, a continuación, **(4)** (PLAY MODE) durante dos segundos.

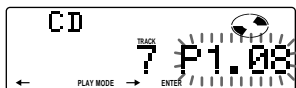

"P 1" indica que se ha seleccionado el programa 1.

Para seleccionar el programa 2, pulse **(5)** (**→**) varias veces hasta que aparezca "P 2".

- 2 Pulse **(2)** (**←**) o **(5)** (**→**) para seleccionar el tema que desea borrar.

Número de celda de tema

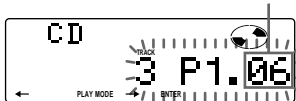

Tema actualmente registrado en la celda 6 del programa 1.

- 3 Pulse **(6)** (ENTER) durante dos segundos. Cuando se borra un tema de una celda, los temas siguientes se desplazan hacia arriba para ocupar su lugar.

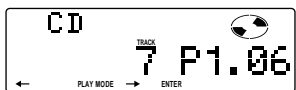

- 4 Para continuar borrando temas, repita los pasos 2 y 3.
- 5 Una vez finalizado el proceso de borrado de temas, pulse **(4)** (PLAY MODE) durante dos segundos.
- 6 Pulse **(SHIFT)**.

Radio

Memorización automática de emisoras

— Memorización de la mejor sintonía (BTM)

Esta unidad selecciona las emisoras de señal más intensa y las memoriza por orden de frecuencia. Es posible almacenar hasta 10 emisoras de cada banda (FM1, FM2, MW y LW).

Precaución

Para sintonizar emisoras durante la conducción, utilice la función de memorización de la mejor sintonía para evitar accidentes.

- 1 Pulse **(SOURCE)** varias veces para seleccionar el sintonizador. Cada vez que pulse **(SOURCE)**, la fuente cambia de la siguiente forma:

CD ↔ TUNER

- 2 Pulse **(MODE)** varias veces para seleccionar la banda. Cada vez que pulse **(MODE)**, la banda cambia de la siguiente forma:

→ FM1 → FM2 → MW → LW

- 3 Pulse **(SHIFT)** y, a continuación, **(4)** (PLAY MODE) varias veces hasta que aparezca "B.T.M".

- 4 Pulse **(5)** (**→**). La unidad almacena en los botones numéricos las emisoras por orden de frecuencia. La unidad emite un pitido y el ajuste se almacena.

- 5 Pulse **(SHIFT)**.

Notas

- La unidad no almacena emisoras de señales débiles. Si se reciben pocas emisoras, algunos botones numéricos conservarán sus parámetros anteriores.
- Si el visor muestra algún número, la unidad almacenará las emisoras a partir del mostrado en el visor.

ES

Reproductor de discos compactos/Radio

Memorización de las emisoras deseadas

Es posible almacenar un máximo de 10 emisoras de cada banda (20 de FM1 y FM2 y 10 de cada MW y LW) en el orden que desee.

- 1 Pulse **(SOURCE)** varias veces para seleccionar el sintonizador.
- 2 Pulse **(MODE)** varias veces para seleccionar la banda (FM1, FM2, MW o LW).
- 3 Desplace el control SEEK/AMS hacia arriba o abajo para sintonizar la emisora que desee almacenar en el botón numérico.
- 4 Pulse y mantenga pulsado el botón numérico que desee (de **(1)** a **(10)**) hasta que aparezca "MEM".
En el visor aparecerá la indicación del botón numérico.

Nota

Si almacena otra emisora en el mismo botón numérico, la emisora previamente almacenada se borrará.

Recepción de emisoras memorizadas

- 1 Pulse **(SOURCE)** varias veces para seleccionar el sintonizador.
- 2 Pulse **(MODE)** varias veces para seleccionar la banda (FM1, FM2, MW o LW).
- 3 Pulse durante un instante el botón numérico (**(1)** a **(10)**) en el que esté almacenada la emisora que desee.

Si no puede sintonizar una emisora programada

Desplace momentáneamente el control SEEK/AMS hacia arriba o abajo para buscar la emisora (sintonización automática).

La exploración se detiene al recibirse una emisora. Desplace el control SEEK/AMS hacia arriba o abajo varias veces hasta recibir la emisora que desee.

Nota

Si la sintonización automática se detiene con demasiada frecuencia, pulse **(SHIFT)** y, a continuación, **(4)** (PLAY MODE) varias veces hasta que el visor muestre "Local" (modo de búsqueda local). A continuación, pulse **(5)** (→) para seleccionar "Local on". Pulse **(SHIFT)**. Sólo se sintonizarán las emisoras de señal relativamente intensa.

Consejo

Si conoce la frecuencia de la emisora que desea escuchar, desplace el control SEEK/AMS hacia arriba o abajo y manténgalo en esa posición hasta que aparezca la frecuencia que desee (sintonización manual).

Si la recepción de FM en estéreo es de mala calidad — Modo monofónico

- 1 Pulse **(SHIFT)** y, a continuación, **(4)** (PLAY MODE) varias veces hasta que aparezca "Mono".
- 2 Pulse **(5)** (→) varias veces hasta que aparezca "Mono on".
El sonido mejorará, aunque será monofónico (la indicación "ST" desaparecerá).
- 3 Pulse **(SHIFT)**.

Para volver al modo normal, seleccione "Mono off" en el paso 2.

Cambio de la indicación del visor

Cada vez que pulse **(DSPL)**, los elementos cambiarán de la siguiente forma:



* Todos los elementos anteriores se desplazan por el visor uno por uno en orden.

Descripción general de la función RDS

El sistema de datos de radio (RDS) es un servicio de radiodifusión que permite a las emisoras de FM transmitir información digital complementaria junto con las señales normales de programas de radio. Este sistema estéreo para automóvil ofrece, entre otros, los siguientes servicios: resintonización automática del mismo programa, recepción de anuncios de tráfico y localización de emisoras mediante el tipo de programa.

Notas

- La disponibilidad de todas las funciones RDS está determinada por el país o la región.
- La función RDS puede no activarse correctamente si la señal es débil o si la emisora sintonizada no transmite datos RDS.

Visualización del nombre de la emisora

El nombre de la emisora actual se ilumina en el visor.

Seleccione una emisora de FM (página 13).

Al sintonizar una emisora de FM que transmita datos RDS, el nombre de la misma se ilumina en el visor.



Nota

La indicación “*” significa que se recibe una emisora RDS.

Cambio de los elementos mostrados

Cada vez que pulse (DSPL), los elementos cambiarán de la siguiente forma:



* Todos los elementos anteriores se desplazan por el visor uno por uno en orden.

Nota

Aparecerá “NO Name” si la emisora recibida no transmite datos RDS.

Resintonización automática del mismo programa

— Frecuencias alternativas (AF)

La función de frecuencias alternativas (AF) selecciona y resintoniza automáticamente la emisora de señal más intensa dentro de una red. Mediante el uso de esta función, es posible escuchar continuamente el mismo programa durante un largo viaje sin necesidad de volver a sintonizar la emisora manualmente.

Las frecuencias cambian automáticamente.

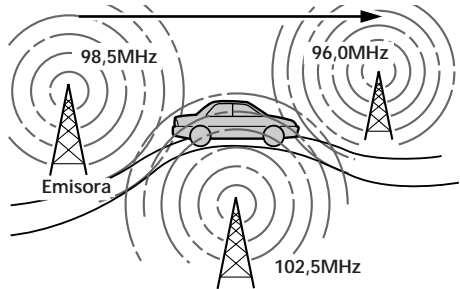

1 Seleccione una emisora de FM (página 13).

2 Pulse (AF/TA) varias veces hasta que “AF on” se ilumine en el visor.

La unidad comienza a buscar una emisora alternativa de señal más intensa dentro de la misma red.

Nota

Si no existe ninguna emisora alternativa en la zona y no es necesario buscarla, desactive la función AF pulsando (AF/TA) varias veces hasta que “AF TA off” se ilumine.

Cambio de los elementos del visor

Cada vez que pulse **(AF/TA)**, los elementos visualizados cambian de la siguiente forma:

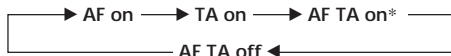

* Seleccione este elemento para activar las funciones AF y TA.

Notas

- La indicación "NO AF" y el nombre de la emisora parpadean alternativamente si la unidad no encuentra una emisora alternativa en la red.
- Si el nombre de la emisora comienza a parpadear después de seleccionar una emisora con la función AF activada, significa que no hay disponible ninguna frecuencia alternativa. Desplace el control SEEK/AMS hacia arriba o abajo mientras el nombre de la emisora parpadea (sin superar un espacio de ocho segundos). La unidad inicia la búsqueda de otra frecuencia con los mismos datos PI (Identificación de programa) (se muestra "PI seek" y no se recibe sonido). Si la unidad no consigue encontrar otra frecuencia, se muestra "NO PI" y la unidad vuelve a la frecuencia originalmente seleccionada.

ES

Recepción de programas regionales

La función de activación regional ("REG on") de esta unidad permite permanecer en la sintonía de un programa regional sin cambiar a otra emisora. (Observe que es necesario activar la función AF.) El ajuste de fábrica de la unidad es "REG on". No obstante, si desea desactivar la función, realice lo siguiente:

- 1 Pulse **(SHIFT)** y, a continuación, **(4)** (PLAY MODE) varias veces hasta que aparezca "REG".
- 2 Pulse **(5)** (→) varias veces hasta que aparezca "REG off".
- 3 Pulse **(SHIFT)**.
Observe que al seleccionar "REG off" la unidad podría cambiar a otra emisora regional de la misma red.

Para volver a la activación regional, seleccione "REG on" en el anterior paso 2.

Nota

Esta función no se activa en el Reino Unido ni en determinadas zonas.

Función de enlace local (sólo Reino Unido)

La función de enlace local permite seleccionar otras emisoras locales de la zona, aunque no estén almacenadas en los botones numéricos.

- 1 Pulse un botón numérico en el que haya almacenado una emisora local.
- 2 En un intervalo de cinco segundos, vuelva a pulsar el botón numérico de la emisora local.
- 3 Repita este procedimiento hasta recibir la emisora local que desee.

Recepción de anuncios de tráfico

Los datos de anuncios de tráfico (TA) y de programas de tráfico (TP) permiten sintonizar automáticamente una emisora de FM que esté emitiendo anuncios de tráfico, aunque esté escuchando otras fuentes de programa.

Pulse **(AF/TA)** varias veces hasta que "TA on" o "AF TA on" se ilumine en el visor. La unidad comienza a buscar emisoras que emitan información sobre tráfico. "TP" se ilumina en el visor al encontrar una emisora que emita anuncios de tráfico. Al iniciarse el anuncio de tráfico, "TA" parpadea. Esta indicación deja de parpadear cuando el anuncio finaliza.

Consejo

Si el anuncio de tráfico comienza mientras escucha otra fuente de programa, la unidad cambia automáticamente al anuncio y vuelve a la fuente original al finalizar éste.

Notas

- "NO TP" parpadea durante cinco segundos si la emisora recibida no emite anuncios de tráfico. A continuación, la unidad comienza a buscar una emisora que emita dichos anuncios.
- Si la indicación "EON" aparece junto con "TP" en el visor, significa que la emisora actual utiliza la emisión de anuncios de tráfico de otras emisoras de la misma red.

Para cancelar el anuncio de tráfico actual

Pulse **(AF/TA)** durante un instante. Para cancelar todos los anuncios de tráfico, desactive la función pulsando **(AF/TA)**, y se mostrará "AF TA off".

Programación del volumen de los anuncios de tráfico

Es posible programar previamente el nivel de volumen de los anuncios de tráfico, de forma que éstos no pasen inadvertidos. Al comenzar un anuncio, el volumen se ajustará automáticamente al nivel programado.

1 Seleccione el nivel de volumen que desee.

2 Pulse **(AF/TA)** durante dos segundos. Se muestra "TA" y se almacena el ajuste.

Recepción de anuncios de urgencia

Si se emite un anuncio de urgencia mientras escucha la radio, el programa cambiará automáticamente al anuncio. Si escucha una fuente que no sea la radio, es posible recibir anuncios de urgencia si activa la función AF o TA. En este caso, la unidad cambiará automáticamente a dichos anuncios independientemente de lo que esté escuchando en ese momento.

ES

RDS

Programación de emisoras RDS con los datos AF y TA

Al programar las emisoras RDS, la unidad almacena los datos de cada emisora, así como su frecuencia, de forma que no sea necesario activar la función AF o TA cada vez que sintonice la emisora programada. Es posible seleccionar un ajuste diferente (AF, TA o ambos) para cada emisora programada, o bien el mismo para todas.

Programación del mismo ajuste para todas las emisoras programadas

- 1 Seleccione una banda de FM (página 13).
- 2 Pulse **(AF/TA)** varias veces para seleccionar "AF on", "TA on" o "AF TA on" (tanto para la función AF como para la TA).
Observe que si selecciona "AF TA off" se almacenarán tanto las emisoras RDS como las que no lo son.
- 3 Pulse **(SHIFT)**, y a continuación, **(4)** (PLAY MODE) varias veces hasta que aparezca "B.T.M".
- 4 Pulse **(5)** (→) hasta que "B.T.M" parpadee.
- 5 Pulse **(SHIFT)**.

Programación de ajustes diferentes para cada emisora programada

- 1 Seleccione una banda de FM y sintonice la emisora que desee.
- 2 Pulse **(AF/TA)** varias veces para seleccionar "AF on", "TA on" o "AF TA on" (tanto para la función AF como para la TA).
- 3 Pulse y mantenga pulsado el botón numérico que desee hasta que aparezca "MEM".
Repita el procedimiento a partir del paso 1 para programar otras emisoras.

Consejo

Si desea cambiar el ajuste AF y/o TA predefinido después de sintonizar la emisora memorizada, active o desactive la función AF o TA.

Grabación de anuncios de tráfico

— Repetición de información de tráfico (TIR)

Es posible escuchar el último anuncio de tráfico mediante la grabación de éstos. Cada vez que comience un anuncio de tráfico, la unidad graba y almacena automáticamente hasta ocho anuncios. Si la grabación sobrepasa cuatro minutos, los anuncios grabados se actualizan, por lo que siempre puede escuchar la información más reciente.

La función TIR conectará automáticamente la alimentación de la unidad y grabará los anuncios sobre el tráfico durante un máximo de dos horas antes y después de la hora programada.

Programación de la hora y de la emisora

- 1 Pulse y mantenga pulsado **(TIR)** hasta que "TIR" se ilumine en el visor.
- 2 Pulse **(5)** (→) varias veces hasta que "TIR on" se ilumine.

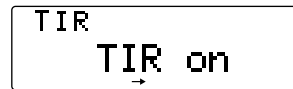

- 3 Pulse **(TIR)** varias veces hasta que aparezca la indicación de hora.



- 1 Gire el dial para ajustar la hora.



- 2 Pulse **(5)** (→) hasta que el dígito de los minutos parpadee.

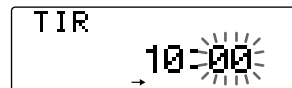

- 3 Gire el dial para ajustar los minutos.

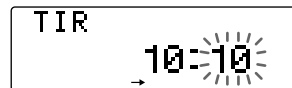

- 4 Pulse **(TIR)**.

5 Pulse el botón numérico de programación o desplace el control SEEK/AMS hacia arriba o abajo para seleccionar la emisora que desee.

6 Pulse **(TIR)** durante dos segundos para volver a la indicación original.
⊖ se encenderá.

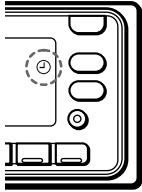

La unidad se activa automáticamente y entra en el modo de espera de anuncios de tráfico durante cuatro horas (dos horas antes y después de la hora programada). Si la emisora memorizada no transmite anuncios sobre el tráfico durante la búsqueda, buscará otras emisoras de programa de tráfico (TP).

Reproducción de los anuncios de tráfico grabados

Cuando haya anuncios sobre el tráfico grabados que no haya escuchado todavía, parpadeará ⊖.

1 Pulse **(TIR)**.

Se reproduce el último anuncio. Para escuchar los anteriores, pulse **(TIR)** o desplace el control SEEK/AMS hacia arriba. Para volver a reproducir los anuncios, desplace el control SEEK/AMS hacia abajo.

El mensaje "NO Data" aparece si no se han grabado anuncios.

2 Pulse **(TIR)** para retroceder al programa original.

Para cancelar la función TIR

Seleccione "TIR off" en el anterior paso 2.

Consejos

- Mientras la unidad esté grabando anuncios sobre el tráfico, parpadearán ⊖ y "TA".
- Si aún así no encuentra una emisora TP, realizará la búsqueda cada cinco minutos hasta encontrar una.
- Si extrae la llave de encendido mientras la función TIR está activada, las indicaciones "TIR on" y ⊖ parpadean varias veces.

Notas

- La unidad también entrará en el modo de espera de anuncios de tráfico durante dos horas después de apagar el motor, siempre que la función TIR esté activada.
- Si dispone de una antena motorizada, ésta se extenderá automáticamente cada vez que la unidad busque emisoras de programa de tráfico. Si la antena es manual, compruebe que la misma se encuentra totalmente extendida.
- Si no utiliza el automóvil durante diez días aproximadamente, la función TIR se desactivará automáticamente para evitar el desgaste de la batería, aunque dicha función se encuentre activada.

Localización de emisoras mediante el tipo de programa

Es posible localizar la emisora que desee mediante la selección de uno de los tipos de programa que aparecen a continuación.

Nota

Si en el país o región donde se encuentre no se transmiten datos EON, podrá utilizar esta función sólo para las emisoras que haya sintonizado una vez.

Tipos de programa	Indicación
Noticias	News
Temas de actualidad	Affairs
Información	Info
Deportes	Sport
Educación	Educate
Drama	Drama
Cultura	Culture
Ciencia	Science
Variedades	Varied
Música pop	Pop M
Música rock	Rock M
Música ligera	M.o.R.M
Clásica ligera	Light M
Clásica	Classics
Otros tipos de música	Other M
Información meteorológica	Weather
Economía	Finance
Programas infantiles	Children
Asuntos sociales	Social A
Religión	Religion
Conversación telefónica	Phone In
Viajes	Travel
Ocio	Leisure
Música jazz	Jazz
Música country	Country
Música nacional	Nation M
Melodías de ayer	Oldies
Música folk	Folk M
Documentales	Document
Sin especificar	None

Nota

No es posible utilizar esta función en los países en los que no se disponga de datos PTY (selección de tipo de programa).

- 1 Pulse **(PTY/LIST)** durante la recepción de FM hasta que "PTY" se ilumine en el visor.

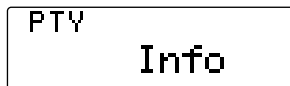

El nombre del tipo de programa actual aparece si la emisora transmite datos PTY. Aparece "----" si la emisora recibida no es RDS o si no se reciben los datos RDS.

- 2 Pulse **(PTY/LIST)** varias veces hasta que aparezca el tipo de programa que desee. Los tipos de programa aparecen en el orden mostrado en la anterior tabla. Observe que no es posible seleccionar "None" (sin especificar) para realizar la búsqueda.



- 3 Desplace el control SEEK/AMS hacia arriba o abajo. La unidad comienza a buscar una emisora que transmita el tipo de programa seleccionado. Al encontrarla, el tipo de programa vuelve a aparecer durante cinco segundos. Si la unidad no encuentra el tipo de programa, "NO" y dicho tipo de programa aparecen alternativamente durante cinco segundos. A continuación, la unidad vuelve a la emisora anterior.

Ajuste automático del reloj

Los datos de hora (CT) de las transmisiones RDS ajustan el reloj automáticamente.

- 1 Pulse **(SHIFT)** y, a continuación, **(3)** (SET UP) varias veces hasta que aparezca "CT".

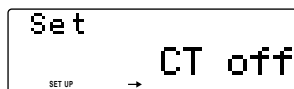

- 2 Pulse **(5)** (→) varias veces hasta que aparezca "CT on". El reloj se ajusta.

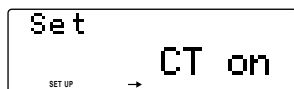

- 3 Pulse **(SHIFT)** para volver a la indicación normal.

Para cancelar la función CT

Seleccione "CT off" en el anterior paso 2.

Notas

- La función CT puede no activarse aunque se reciba una emisora RDS.
- Es posible que la hora real y la ajustada mediante la función CT no coincidan.

Otras funciones

Uso del mando rotativo

Este mando funciona mediante la pulsación de botones y/o el giro de controles. Es posible controlar una unidad de CD o MD opcional con el mando rotativo.

Mediante la pulsación de los botones SOURCE y MODE

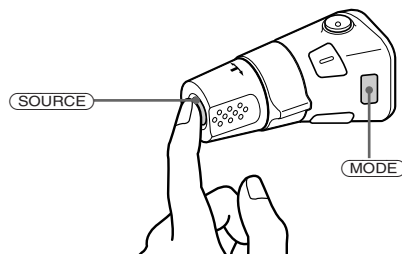

Cada vez que pulse **(SOURCE)**, la fuente cambiará de la siguiente forma:
TUNER → CD → MD

Al pulsar **(MODE)**, el funcionamiento cambiará de la siguiente forma;

- Sintonizador : FM1 → FM2 → MW → LW
- Unidad de CD : CD1 → CD2 → ...
- Unidad de MD : MD1 → MD2 → ...

Consejo

Si el selector POWER SELECT se ha ajustado en la posición **(E)**, podrá activar la unidad pulsando **(SOURCE)** en el mando rotativo.

ES

RDS/Otras funciones

Mediante el giro del control SEEK/AMS

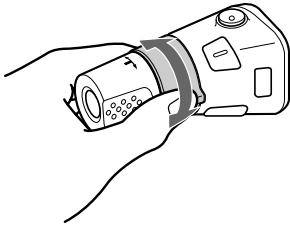

Gire el control momentáneamente y suéltelo para:

- Localizar un tema específico de un disco.
Gire y mantenga girado el control hasta localizar el punto específico de un tema y, a continuación, suéltelo para iniciar la reproducción.
- Sintonizar emisoras automáticamente.
Gire y mantenga girado el control para sintonizar una determinada emisora.

Mediante la presión y giro del control PRESET/DISC

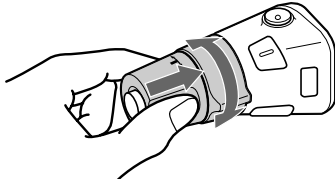

Presione y gire el control para:

- Recibir emisoras memorizadas en los botones numéricos.
- Cambiar el disco.

Otras operaciones

Gire el control VOL para ajustar el volumen.

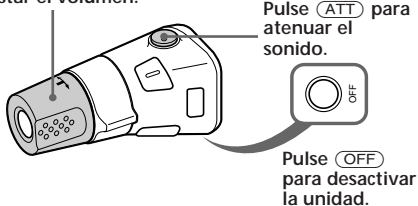

Pulse **SOUND** para ajustar el menú de sonido y el volumen.

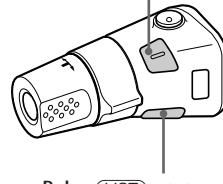

Pulse **LIST** para:

- Mostrar los nombres memorizados.
- Mostrar el tipo de programa.

Cambio de la dirección de funcionamiento

La dirección de funcionamiento de los controles está ajustada de fábrica como se muestra en la siguiente ilustración.

Para aumentar

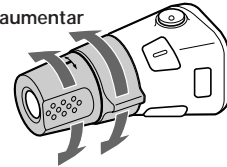

Para disminuir

Si necesita montar el mando rotativo en el lado derecho de la columna de dirección, puede invertir la dirección de funcionamiento.

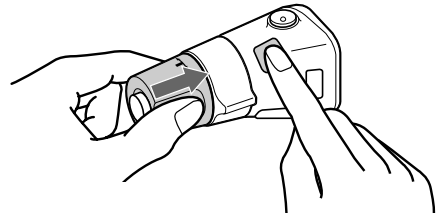

Pulse **SOUND** durante dos segundos al tiempo que presiona el control VOL.

Consejo

Es posible controlar la dirección de funcionamiento de los controles con la unidad (página 23).

Ajuste de las características de sonido

Es posible ajustar los graves, los agudos, el balance y el equilibrio entre altavoces e, igualmente, almacenar para cada fuente un nivel de graves y agudos.

- 1 Pulse **(SOUND)** varias veces para seleccionar el elemento que desee ajustar.

VOL (volumen) → SUB (volumen de potenciación de graves) → BAS (graves) → TRE (agudos) → BAL (izquierdo y derecho) → FAD (delantero y trasero)

- 2 Gire el dial para ajustar el elemento seleccionado.
Realice el ajuste antes de que transcurran tres segundos después de seleccionar el elemento. (Transcurridos tres segundos, la función del dial vuelve a ser la de control de volumen.)

Atenuación del sonido

Pulse **(ATT)** en el mando rotativo o en el inalámbrico.

La indicación "ATT on" parpadea momentáneamente.

Para restaurar el nivel de volumen anterior, vuelva a pulsar **(ATT)**.

Consejo

La unidad reducirá automáticamente el volumen cuando entre una llamada telefónica (función de atenuación para teléfono).

Cambio de los ajustes de sonido y visualización

Es posible seleccionar diversos modos.

- Clock (Reloj) (página 7).
- CT (Hora del reloj) (página 21).
- D.Info (información dual), que permite mostrar simultáneamente el reloj y el modo de reproducción (ON) o la información de forma alternativa (OFF).
- Amber/Green, que permite cambiar el color de iluminación entre ámbar o verde.
- Dimmer (Atenuador), que permite cambiar el brillo del visor.
 - Seleccione "Auto" para atenuar el brillo del visor sólo al encender las luces.
 - Seleccione "on" para atenuar el brillo del visor.
- Contrast para ajustar el contraste si las indicaciones del visor no son visibles debido a la posición de instalación de la unidad.
- Beep, que permite activar o desactivar los pitidos.
- RM (Mando rotativo), que permite cambiar la dirección de funcionamiento de los controles del mando rotativo.
 - Seleccione "norm" para utilizar el mando rotativo en la posición ajustada de fábrica.
 - Seleccione "rev" si monta el mando rotativo en el lado derecho de la columna de dirección.
- Loud (Sonoridad), que permite disfrutar de buena calidad de graves y agudos incluso a bajo volumen, reforzando estos sonidos.
- LPF (Filtro de paso bajo) (página 24).
- A.Scr1 (Desplazamiento automático) (página 9, 25).

- 1 Pulse **(SHIFT)**.

- 2 Pulse **(3)** (SET UP) varias veces hasta que aparezca el elemento que desee.

Cada vez que pulse **(3)** (SET UP), los elementos cambian de la siguiente forma:

Clock → CT → D.Info* → Amber/Green → Dimmer → Contrast → Beep → RM → Loud* → LPF* → A.Scr1*

* Si no ha sintonizado la emisora o no ha reproducido ningún CD/MD, no aparecerán estos puntos.

Nota

El elemento mostrado variará en función de la fuente.

continúa en la página siguiente →

- 3 Pulse (5) (→) para seleccionar el ajuste que desee (por ejemplo, on u off). Con respecto al ajuste "Contrast", al pulsar (5) (→) el contraste aumenta, mientras que al pulsar (2) (←) disminuye.

- 4 Pulse (SHIFT). Una vez finalizado el ajuste de modo, el visor vuelve a la indicación de modo de reproducción normal.

Ajuste de la frecuencia de los altavoces potenciadores de graves

Para adaptarse a las características de los altavoces potenciadores de graves conectados, es posible interrumpir las señales de frecuencia alta y media que se introducen en dichos altavoces. Mediante el ajuste de la frecuencia de corte, los altavoces potenciadores de graves emitirán sólo señales de baja frecuencia de forma que pueda obtenerse un sonido más nítido.

- 1 Pulse (SOURCE) para seleccionar una fuente (radio, reproductor de discos compactos o reproductor de minidiscos).
- 2 Pulse (SHIFT) y, a continuación, (3) (SET UP) varias veces hasta que aparezca "LPF".
- 3 Pulse (5) (→) o (2) (←) varias veces para seleccionar el ajuste que desee.

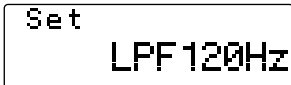

Set
LPF 120Hz

Cada vez que pulse (5) (→) o (2) (←), la frecuencia de corte cambia en el visor de la siguiente forma:

LPF off ↔ LPF 80 Hz ↔ LPF 120 Hz

- 4 Pulse (SHIFT). Una vez finalizado el ajuste de frecuencia, el visor volverá a la indicación de modo de reproducción normal.

Equipo opcional

Unidad de CD/MD

Es posible controlar un máximo de 7 unidades de CD y MD con esta unidad.

Si conecta una unidad opcional de CD con función CD TEXT, la información CD TEXT aparecerá en el visor al reproducir un disco CD TEXT.

Reproducción de discos compactos (CD) o de minidiscos (MD)

- 1 Pulse (SOURCE) varias veces para seleccionar CD o MD.
- 2 Pulse (MODE) hasta que aparezca la unidad que desee. Se inicia la reproducción de CD/MD.

Si un unidad de CD/MD se encuentra conectada, todos los temas se reproducen desde el principio.

Cambio de los elementos del visor

Cada vez que pulse (DSPL) durante la reproducción de CD, CD TEXT o MD, el elemento cambiará de la siguiente forma:

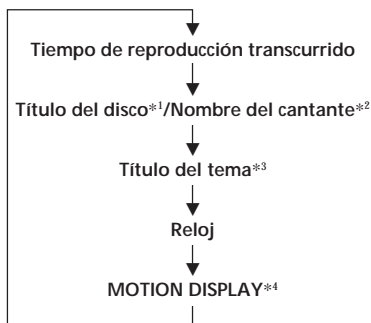

*1 Si no ha asignado título al disco o no ha registrado en el MD previamente ningún título de CD, el visor mostrará "NO D.Name".

*2 Si reproduce un disco CD TEXT, el nombre del cantante aparecerá en el visor después del título del disco. (Sólo para discos CD TEXT con nombre del cantante)

*3 Si el título del tema de un disco CD TEXT o de un MD no se ha registrado previamente, el visor mostrará "NO T.Name".

*4 Todos los elementos anteriores se desplazan por el visor uno por uno en orden.

Puede asignar un nombre personalizado para discos CD y CD TEXT con la función de memorando de discos. Consulte "Asignación de títulos a los discos compactos" (página 29). No obstante, si utiliza nombres personalizados, siempre tendrán prioridad sobre la información CD TEXT original al mostrarse tal información.

Consejos

- Si el título del MD o del disco CD TEXT es demasiado largo, puede hacer que se desplace por el visor pulsando (SHIFT) y, a continuación, (←).
- Si desea mostrar la información CD TEXT original después de etiquetar el disco CD TEXT con un nombre personalizado, pulse (SHIFT) y, a continuación, (→).

Desplazamiento automático del título de un disco

— Desplazamiento automático

Si el título del disco/nombre del cantante o el título del tema de un disco CD TEXT o de un MD tiene más de 10 caracteres y la función de desplazamiento automático está activada, esta función realiza el desplazamiento automático por el visor de la siguiente forma:

- El título del disco aparece al cambiar éste (si se ha seleccionado el título de disco).
- El título del tema aparece al cambiar éste (si se ha seleccionado el título de tema).

Si pulsa (DSPL) para cambiar el elemento mostrado, el título del disco o del tema del MD o del disco CD TEXT se desplaza automáticamente tanto si activa como si desactiva la función.

- 1 Durante la reproducción, pulse (SHIFT).
- 2 Pulse (3) (SET UP) varias veces hasta que aparezca "A.Scrl".
- 3 Pulse (5) (→) para seleccionar "A.Scrl on".
- 4 Pulse (SHIFT).

Para cancelar la función de desplazamiento automático, seleccione "A.Scrl off" en el paso 2 anterior.

Nota

Para algunos discos CD TEXT con un gran número de caracteres, pueden ocurrir los siguientes casos:
— Algunos de los caracteres no se muestran.
— La función de desplazamiento automático no funciona.

Localización de un tema específico

— Sensor de música automático (AMS)

Durante la reproducción, desplace el control SEEK/AMS hacia arriba o abajo una vez por cada tema que desee omitir.

Para localizar temas posteriores

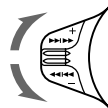

Para localizar temas anteriores

Localización de un punto específico de un tema — Búsqueda manual

Durante la reproducción, desplace el control SEEK/AMS hacia arriba o abajo y manténgalo en esa posición. Suéltelo cuando localice la parte que desee.

Para buscar hacia delante

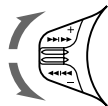

Para buscar hacia atrás

Localización de discos mediante el número de disco

— Selección directa de disco

Pulse el botón numérico correspondiente al número de disco que desee. Se inicia la reproducción del disco que se encuentra en la unidad actual.

ES

Otras funciones/Unidad de CD/MD

Exploración de temas

— Exploración de introducción

Es posible reproducir los primeros 10 segundos de todos los temas del disco actual.

- 1 Durante la reproducción, pulse (SHIFT) y, a continuación, (4) (PLAY MODE) varias veces hasta que aparezca "Intro".
- 2 Pulse (5) (→) para seleccionar "Intro on".
La exploración de introducción se iniciará.
- 3 Pulse (SHIFT).

Para volver al modo de reproducción normal, seleccione "Intro off" en el paso 2 anterior.

Reproducción repetida de temas — Reproducción repetida

Es posible seleccionar:

- Repeat 1 para repetir un tema.
- Repeat 2 para repetir un disco.

1 Durante la reproducción, pulse **(SHIFT)**.

2 Pulse **(Z)** (REP) varias veces hasta que aparezca el ajuste que desee.

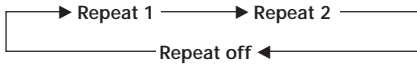

Se inicia la reproducción repetida.

3 Pulse **(SHIFT)**.

Para volver al modo de reproducción normal, seleccione "Repeat off" en el paso 2 anterior.

ES

Reproducción de temas en orden aleatorio

— Reproducción aleatoria

Es posible seleccionar:

- Shuf 1 para reproducir los temas del disco actual en orden aleatorio.
- Shuf All para reproducir todos los temas en orden aleatorio.

1 Durante la reproducción, pulse **(SHIFT)**.

2 Pulse **(B)** (SHUF) varias veces hasta que aparezca el ajuste que desee.

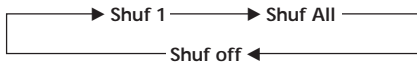

Se inicia la reproducción en orden aleatorio.

3 Pulse **(SHIFT)**.

Para volver al modo de reproducción normal, seleccione "Shuf off" en el paso 2 anterior.

Creación de un programa

— Memoria de programa (Unidad de CD/MD con función de memoria de programa)

Los temas pueden reproducirse en el orden deseado mediante la creación de un programa propio. Pueden crearse dos programas: Programa 1 y Programa 2, pudiendo incluir en cada uno de ellos hasta 12 temas. Los programas pueden almacenarse en la memoria.

1 Pulse **(SHIFT)** y, a continuación, **(4)** (PLAY MODE) durante dos segundos.

Modo de edición de programa



"P 1" indica que se ha seleccionado el programa 1.

Si ha asignado un título al disco, aparece el modo de edición de banco. Pulse **(4)** (PLAY MODE) para que aparezca "P 1".

Para seleccionar el programa 2, pulse **(5)** (→) varias veces hasta que aparezca "P 2".

2 Seleccione el tema que desee.

1 Pulse **(SOURCE)** varias veces para seleccionar el CD o el MD.

2 Pulse **(MODE)** varias veces para seleccionar la unidad.

3 Pulse **(SHIFT)** y, a continuación, el botón numérico para seleccionar el disco.

4 Pulse **(SHIFT)**.

5 Desplace el control SEEK/AMS hacia arriba o abajo para seleccionar el tema.

3 Pulse **(6)** (ENTER) durante un instante.

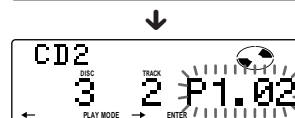
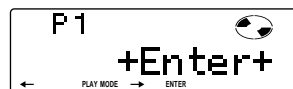

4 Para continuar el proceso de introducción de temas, repita los pasos 2 y 3.

5 Una vez finalizado el proceso de introducción de temas, pulse **(4)** (PLAY MODE) durante dos segundos.

6 Pulse **(SHIFT)**.

Notas

- El mensaje *"*Wait*"* aparecerá en el visor mientras la unidad lee los datos, o cuando no se ha introducido ningún disco en la unidad.
- El visor mostrará *"*Mem Full*"* si intenta introducir más de 12 temas en un programa.

Reproducción del programa almacenado

El cambio del orden de los discos en la unidad no afectará a la reproducción de la memoria de programa.

Es posible seleccionar:

- PGM 1 para reproducir el programa 1.
- PGM 2 para reproducir el programa 2.
- PGM 1 + 2 para reproducir los programas 1 y 2.

1 Pulse **(SHIFT)**.

2 Pulse **(4)** (PLAY MODE) varias veces hasta que aparezca "PGM".

3 Pulse **(5)** (\rightarrow) varias veces hasta que aparezca el programa que desee.

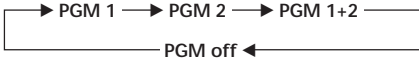

Se inicia la reproducción del programa.

4 Pulse **(SHIFT)**.

Para volver al modo de reproducción normal, seleccione "PGM off" en el paso 3 anterior.

Notas

- Si pulsa un botón numérico durante la reproducción de memoria de programa, ésta se interrumpirá y se iniciará la reproducción del disco seleccionado.
- Si no hay temas almacenados en el programa, el visor mostrará "NO Data".
- Si un tema almacenado en la memoria de programa no está incluido en el cargador de discos, dicho tema se omitirá.
- Si el cargador de discos no contiene ningún tema almacenado en la memoria de programa, o si la información de programa no se ha introducido aún, el visor mostrará "Not ready".

Borrado de todo el programa

1 Pulse **(SHIFT)** y, a continuación, **(4)** (PLAY MODE) durante dos segundos.

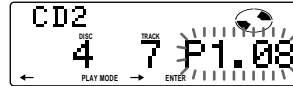

"P 1" indica que se ha seleccionado el programa 1.

Si ha asignado un título al disco, aparece el modo de edición de banco. Pulse **(4)** (PLAY MODE) para que aparezca "P 1".

2 Pulse **(2)** (\leftarrow) varias veces hasta que aparezca "DEL".



Para eliminar el programa 2, pulse **(5)** (\rightarrow) varias veces hasta que aparezca "PGM 2".

3 Pulse **(6)** (ENTER) durante dos segundos.



El programa se borrará por completo.

4 Una vez finalizado el proceso de borrado de programas, pulse **(4)** (PLAY MODE) durante dos segundos.

5 Pulse **(SHIFT)**.

Adición de temas al programa

- 1 Pulse **(SHIFT)** y, a continuación, **(4)** (PLAY MODE) durante dos segundos.

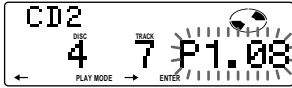

"P 1" indica que se ha seleccionado el programa 1.

Si ha asignado un título al disco, aparece el modo de edición de banco. Pulse **(4)** (PLAY MODE) para que aparezca "P 1".

Para seleccionar el programa 2, pulse **(5)** (\rightarrow) varias veces hasta que aparezca "P 2".

- 2 Pulse **(2)** (\leftarrow) o **(5)** (\rightarrow) para seleccionar el número de celda de tema en el que desee insertar el tema.

Número de celda de tema

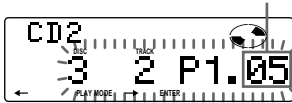

- 3 Desplace el control SEEK/AMS hacia arriba o abajo para seleccionar el tema que desee insertar.

- 4 Pulse **(6)** (ENTER) durante un instante para introducir el tema. El tema actual que se encuentre en ese número de celda y los temas posteriores se desplazarán hacia abajo. Para continuar el proceso de inserción de temas en el programa, repita los pasos 2 a 4.

Nota

Una vez rellenas las 12 celdas, el mensaje "Mem Full:" aparecerá en el visor y no será posible insertar más temas.

- 5 Una vez finalizado el proceso de inserción de temas, pulse **(4)** (PLAY MODE) durante dos segundos.
- 6 Pulse **(SHIFT)**.

Borrado de temas del programa

- 1 Pulse **(SHIFT)** y, a continuación, **(4)** (PLAY MODE) durante dos segundos.

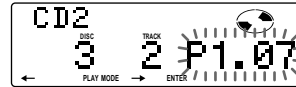

"P 1" indica que se ha seleccionado el programa 1.

Si ha asignado un título al disco, aparece el modo de edición de banco. Pulse **(4)** (PLAY MODE) para que aparezca "P 1".

Para seleccionar el programa 2, pulse **(5)** (\rightarrow) varias veces hasta que aparezca "P 2".

- 2 Pulse **(2)** (\leftarrow) o **(5)** (\rightarrow) para seleccionar el tema que desee borrar.

Número de celda de tema

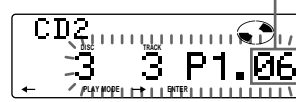

Tema actualmente registrado en la celda 6 del programa 1.

- 3 Pulse **(6)** (ENTER) durante dos segundos. Si borra un tema de un número de celda, los temas posteriores se desplazarán hacia arriba para llenar el espacio.

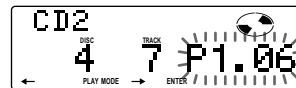
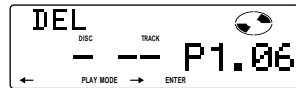

- 4 Para continuar el proceso de borrado de temas, repita los pasos 2 y 3.
- 5 Una vez finalizado dicho proceso, pulse **(4)** (PLAY MODE) durante dos segundos.
- 6 Pulse **(SHIFT)**.

Asignación de títulos a los discos compactos

— Memorando de discos (Unidad de CD con función de archivo personalizado)

Es posible asignar un título personalizado a cada disco, utilizando un máximo de ocho caracteres para cada uno de éstos. La asignación de títulos permitirá localizar los discos por el nombre (página 30) y seleccionar los temas específicos que se quieran reproducir (página 31).

- 1 Reproduzca el CD y pulse (PTY/LIST) durante dos segundos.

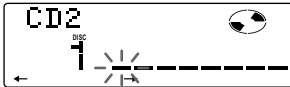

- 2 Introduzca los caracteres.
 - 1 Gire el dial en el sentido de las agujas del reloj para seleccionar los caracteres que desee.
(A → B → C → ... Z → 0 → 1 → 2 → ... 9 → + → - → * → / → \ → > → < → . → _)

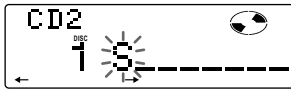

Si gira el dial en el sentido contrario a las agujas del reloj, los caracteres aparecerán en orden inverso. Si desea introducir un espacio en blanco entre caracteres, seleccione “_” (barra inferior).

- 2 Pulse (→) después de localizar el carácter que desee. El cursor parpadeante se desplaza al espacio siguiente.

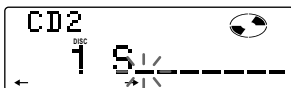

Si pulsa (←), el cursor parpadeante se desplaza al lado izquierdo.

- 3 Repita los pasos 1 y 2 para introducir el título completo.

- 3 Para volver al modo normal de reproducción de CD, pulse (PTY/LIST) durante dos segundos.

Consejo

Para borrar o corregir un título, introduzca “_” (barra inferior) por cada carácter.

Visualización del nombre del memorando de discos

Pulse (DSPL) durante la reproducción de un CD o de un disco CD TEXT.



Cada vez que pulse (DSPL) durante la reproducción de un CD o de un disco CD TEXT, los elementos cambiarán de la siguiente forma:

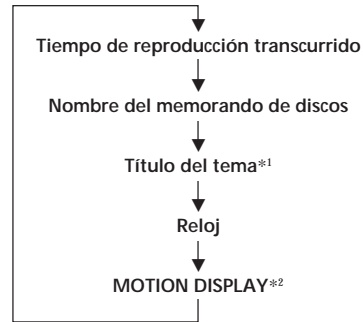

*1 Si conecta un unidad de CD opcional con la función CD TEXT, aparecerá en el visor la información de CD TEXT cuando reproduzca un disco CD TEXT.

*2 Todos los elementos anteriores se desplazan por el visor uno por uno en orden.

Borrado del memorando de discos

- 1 Pulse **(SOURCE)** varias veces para seleccionar CD.
- 2 Pulse **(MODE)** varias veces para seleccionar la unidad de CD.
- 3 Pulse **(PTY/LIST)** durante dos segundos.
- 4 Pulse **(DSPL)** durante dos segundos.
- 5 Gire el dial para seleccionar el nombre que desee borrar.
- 6 Pulse **(6)** **(ENTER)** durante dos segundos. El nombre se borrará. Repita los pasos 5 y 6 para borrar otros nombres.
- 7 Pulse **(PTY/LIST)** durante dos segundos. La unidad vuelve al modo normal de reproducción de CD.

ES

Nota

Si se borra el nombre personalizado, el visor mostrará la información CD TEXT original.

Localización de discos mediante el título

— Función de listado (Unidad de CD con función de archivo personalizado o unidad de MD)

Esta función puede utilizarse con discos a los que se ha asignado un título personalizado. Para obtener más información sobre los títulos de disco, consulte “Asignación de títulos a los discos compactos” (página 29).

- 1 Pulse **(PTY/LIST)** durante un instante. El título asignado al disco actual aparece en el visor.



Si asigna una etiqueta de memorando de discos a un disco CD TEXT, tendrá prioridad sobre la información CD TEXT original.

- 2 Pulse **(PTY/LIST)** varias veces hasta encontrar el disco deseado.
- 3 Pulse **(6)** **(ENTER)** para reproducir el disco.

Notas

- Después de aparecer un título de disco durante cinco segundos, el visor vuelve a la indicación de modo de reproducción normal. Para desactivar la indicación, pulse **(DSPL)**.
- Los títulos de tema no aparecen durante la reproducción de un MD o de un disco CD TEXT.
- Si no hay discos en el cargador, el visor mostrará “NO Disc”.
- Si no se ha asignado ningún nombre personalizado a un disco, el visor mostrará “*****”.
- Si la unidad no ha leído la información de discos, el visor mostrará “?”. Para introducir el disco, pulse en primer lugar el botón numérico y, a continuación, seleccione el disco que no se ha introducido.
- La información aparece sólo en letras mayúsculas. Hay también ciertas letras que no es posible mostrar (durante la reproducción de un MD o de un disco CD TEXT).

Selección de temas específicos para su reproducción

— Función de banco (Unidad de CD con función de archivo personalizado)

Si asigna títulos a los discos, podrá programar la unidad para que omita temas y reproducir sólo los temas deseados.

- 1 Reproduzca el disco, pulse (SHIFT) y, a continuación, (4) (PLAY MODE) durante dos segundos.

Modo de edición de banco

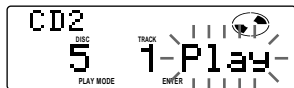

Nota

Si no ha asignado títulos a los discos, el modo de edición de banco no aparecerá, mostrando en su lugar el modo de edición de programa. Para volver al modo de reproducción normal, pulse (SHIFT).

- 2 Desplace el control SEEK/AMS hacia arriba o abajo para seleccionar el número de tema que desee omitir y, a continuación, pulse (6) (ENTER).

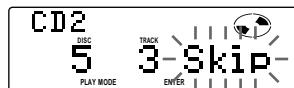

La indicación cambia de "Play" a "Skip". Si desea volver al modo "Play", vuelva a pulsar (6) (ENTER).

- 3 Repita el paso 2 para definir el modo "Play" o "Skip" en todos los temas.
- 4 Pulse (4) (PLAY MODE) durante dos segundos. La unidad vuelve al modo normal de reproducción de CD.

- 5 Pulse (SHIFT).

Notas

- Es posible definir los modos "Play" y "Skip" para un máximo de 24 temas.
- No es posible definir el modo "Skip" para todos los temas.

Reproducción sólo de temas específicos

Es posible seleccionar:

- Bank on para reproducir los temas con el ajuste "Play".
- Bank inv (Inverso) para reproducir los temas con el ajuste "Skip".

- 1 Durante la reproducción, pulse (SHIFT) y, a continuación, (4) (PLAY MODE) varias veces hasta que aparezca "Bank".

- 2 Pulse (5) (→) varias veces hasta que aparezca el ajuste que desee.



La reproducción se inicia a partir del tema siguiente.

- 3 Pulse (SHIFT).

Para volver al modo normal de reproducción, seleccione "Bank off" en el anterior paso 2.

ES

Unidad de CD/MD

Información complementaria

Precauciones

- Si aparca el automóvil bajo la luz solar directa y se produce un considerable aumento de temperatura en su interior, deje que la unidad se enfríe antes de utilizarla.
- Si la unidad no recibe alimentación, compruebe las conexiones en primer lugar. Si todo está en orden, examine el fusible.
- Si los altavoces no emiten sonido con un sistema de 2 altavoces, ajuste el control de equilibrio entre altavoces en la posición central.
- Si el automóvil dispone de antena motorizada, ésta se extenderá automáticamente mientras la unidad se encuentre en funcionamiento.

ES

Si desea realizar alguna consulta o solucionar algún problema referentes a la unidad que no aparezcan en este manual, póngase en contacto con el proveedor Sony más próximo.

Nota sobre el manejo de discos compactos

Si el disco está sucio o es defectuoso, puede producirse pérdida de sonido durante la reproducción. Para disfrutar de buena calidad de sonido, maneje el disco como se explica a continuación.

Cójalolo por los bordes. Para mantenerlo limpio, no toque la superficie.

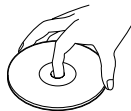

No adhiera papel ni cinta adhesiva en la superficie de la etiqueta.

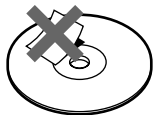

No esponga los discos a la luz solar directa ni a fuentes de calor, como conductos de aire caliente, ni los deje en un automóvil aparcado a la luz solar directa, ya que puede producirse un considerable aumento de temperatura en su interior.

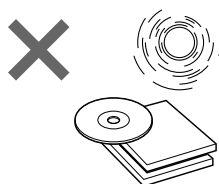

Antes de realizar la reproducción, limpie los discos con un paño opcional de limpieza desde el centro hacia los bordes.

No utilice disolventes, como bencina, diluyentes o productos de limpieza disponibles en las tiendas del ramo, ni aerosoles antiestáticos destinados a discos analógicos.



Notas sobre condensación de humedad

En los días lluviosos o en zonas muy húmedas, puede condensarse humedad en las lentes del interior del reproductor de discos compactos.

Si esto ocurre, la unidad no funcionará correctamente. En este caso, extraiga el disco y espere una hora aproximadamente hasta que la humedad se evapore.

Reproducción de discos compactos de 8 cm

Utilice el adaptador sencillo de discos compactos opcional de Sony (CSA-8) para evitar que el reproductor de discos compactos se dañe.

Mantenimiento

Sustitución del fusible

Cuando sustituya el fusible, compruebe que utiliza uno con el amperaje especificado en el fusible. Si éste se funde, compruebe la conexión de alimentación y sustitúyalo. Si una vez sustituido vuelve a fundirse, es posible que exista un funcionamiento defectuoso interno. En este caso, póngase en contacto con el proveedor Sony más próximo.

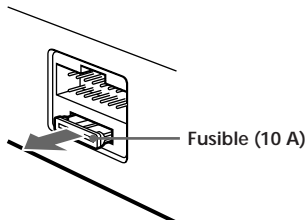

Advertencia

No utilice nunca un fusible de amperaje superior al del suministrado con la unidad, ya que ésta podría dañarse.

Limpieza de los conectores

La unidad puede no funcionar correctamente si los conectores de la misma y del panel frontal están sucios. Con el fin de evitarlo, abra el panel frontal pulsando (OPEN); a continuación, sepárelo y limpie los conectores con un bastoncillo humedecido en alcohol. No aplique demasiada presión, ya que los conectores podrían dañarse.

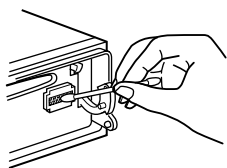

Unidad principal

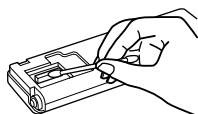

Parte posterior del panel frontal

Notas

- Como medida de seguridad, antes de limpiar los conectores, apague el motor y extraiga la llave del interruptor de encendido.
- No toque nunca los conectores directamente con los dedos o con cualquier dispositivo metálico.

Desmontaje de la unidad

- 1 Presione el clip del interior de la cubierta frontal con un destornillador fino y abra dicha cubierta.

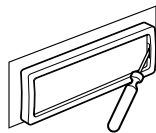

- 2 Repita el paso 1 en el lado izquierdo. La cubierta frontal podrá extraerse.

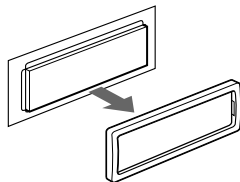

- 3 Emplee un destornillador fino para introducir el clip de la parte izquierda de la unidad; a continuación, tire del lado izquierdo de la unidad hasta que el enganche salga del marco.

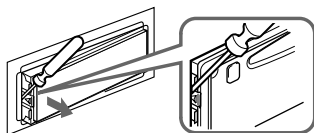

- 4 Repita el paso 3 en el lado derecho.

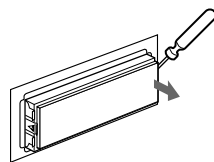

- 5 Saque la unidad del marco.

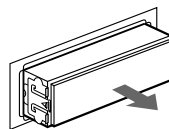

ES

Información complementaria

Especificaciones

Sección del reproductor de discos compactos

Sistema	Audiodigital de discos compactos
Relación señal-ruido	99 dB
Respuesta de frecuencia	10 - 20.000 Hz
Fluctuación y trémolo	Inferior al límite medible

Sección del sintonizador

FM

Gama de sintonización	87,5 - 108,0 MHz
Terminal de antena	Conector de antena externa
Frecuencia intermedia	10,7 MHz
Sensibilidad utilizable	8 dBf
Selectividad	75 dB a 400 kHz 50 dB a 200 kHz
Relación señal-ruido	65 dB (estéreo), 68 dB (mono)
Distorsión armónica a 1 kHz	0,7 % (estéreo), 0,4 % (mono)
Separación	35 dB a 1 kHz
Respuesta de frecuencia	30 - 15.000 Hz

MW/LW

Gama de sintonización	MW: 531 - 1.602 kHz LW: 153 - 281 kHz
Terminal de antena	Conector de antena externa
Frecuencia intermedia	10,71 MHz/450 kHz
Sensibilidad	MW: 30 μ V LW: 50 μ V

Sección del amplificador de potencia

Salidas	Salidas de altavoz (conectores de sellado seguro)
Impedancia de altavoz	4 - 8 ohmios
Salida máxima de potencia	45 W \times 4 (a 4 ohmios)

Generales

Salidas	Salidas de línea (3) Cable de control de relé de antena motorizada Cable de control de amplificador de potencia Cable de control de atenuación para teléfono Graves \pm 8 dB a 100 Hz Agudos \pm 8 dB a 10 kHz
Controles de tono	
Requisitos de alimentación	Batería de automóvil de 12 V CC (toma a tierra negativa)
Dimensiones	Aprox. 178 \times 50 \times 182 mm (an/al/prf)
Dimensiones de montaje	Aprox. 182 \times 53 \times 163 mm (an/al/prf)
Masa	Aprox. 1,4 kg
Accesorios suministrados	Mando a distancia rotativo (1) Componentes para instalación y conexiones (1 juego) Estuche para el panel frontal (1) Mando a distancia inalámbrico RM-X47 Cable BUS (suministrado con un cable de pines RCA) RC-61 (1 m), RC-62 (2 m) Adaptador sencillo de discos compactos CSA-8
Accesorios opcionales	Cambiador de CD CDX-805 (10 discos), CDX-715 (10 discos), CDX-T65 (6 discos), CDX-T62 (6 discos)
Equipo opcional	Cambiador de MD MDX-62 Selector de fuente XA-C30

Diseño y especificaciones sujetos a cambios sin previo aviso.

Guía de solución de problemas

La siguiente lista de comprobaciones resulta útil para solucionar los problemas que puedan producirse al utilizar la unidad.

Antes de consultar la lista que aparece a continuación, compruebe los procedimientos de conexión y funcionamiento.

Generales

Problema	Causa/Solución
Ausencia de sonido.	<ul style="list-style-type: none">• Cancele la función ATT.• Ajuste el control de equilibrio entre los altavoces en la posición central para sistemas de 2 altavoces.• Gire el dial en sentido de las agujas del reloj para ajustar el volumen.
Se ha borrado el contenido de la memoria.	<ul style="list-style-type: none">• Ha desconectado el cable de alimentación o la batería.• Ha pulsado el botón de restauración. → Vuelva a realizar el almacenamiento en la memoria.
El visor no muestra indicaciones.	Retire el panel frontal y limpie los conectores. Para obtener más información, consulte el apartado "Limpieza de los conectores" (página 33).

Reproducción de CD/MD

Problema	Causa/Solución
No es posible insertar un disco.	<ul style="list-style-type: none">• Ya hay un CD insertado.• Ha insertado el CD al revés a la fuerza o de la forma incorrecta (MD).
La reproducción no se inicia.	Disco defectuoso (MD) o con polvo (CD).
El disco se expulsa automáticamente.	La temperatura ambiental es superior a 50°C.
Los botones de funcionamiento no se activan.	Pulse el botón de restauración.
El sonido se omite debido a vibraciones.	<ul style="list-style-type: none">• Ha instalado la unidad en un ángulo superior a los 60°.• No ha instalado la unidad en una parte segura del automóvil.

Recepción de radio

Problema	Causa/Solución
No es posible realizar la sintonización de programación.	<ul style="list-style-type: none">• Memorice la frecuencia correcta.• La emisión es demasiado débil.
No es posible realizar la sintonización automática.	La emisión es demasiado débil. → Utilice la sintonización manual.
La indicación "ST" parpadea.	<ul style="list-style-type: none">• Sintonice la frecuencia con precisión.• La emisión es demasiado débil. → Realice el ajuste en el modo monofónico MONO (página 14).

ES

Información complementaria

Funciones RDS

Problema	Causa/Solución
La búsqueda se inicia después de unos segundos de escucha.	La emisora no es TP o se trata de una señal débil. → Pulse (AF/TA) hasta que aparezca "AF TA off".
Ausencia de anuncios de tráfico.	<ul style="list-style-type: none"> • Active "TA". • La emisora no emite anuncios de tráfico a pesar de ser TP. → Sintonice otra emisora.
PTY muestra "NONE".	La emisora no especifica el tipo de programa.

Indicaciones de error (cuando se ha conectado una unidad de CD/MD opcional)

Las siguientes indicaciones parpadearán durante cinco segundos aproximadamente y se oirá una alarma.

Indicación	Causa	Solución
NO Mag	No ha insertado el cargador de discos en la unidad de CD/MD.	Inserte el cargador de discos en la unidad de CD/MD.
NO Disc	No ha insertado ningún disco en la unidad de CD/MD.	Inserte los discos en la unidad de CD/MD.
NG Discs	No es posible reproducir un CD/MD debido a algún problema.	Inserte otro CD/MD.
Error ^{*1}	Un CD está sucio o insertado al revés. ^{*2}	Limpie el CD o insértelo correctamente.
	No es posible reproducir un MD debido a algún problema. ^{*2}	Inserte otro MD.
Blank ^{*1}	No ha grabado ningún tema en el MD. ^{*2}	Reproduzca un MD con temas grabados.
PushReset	No es posible emplear la unidad de CD/MD debido a algún problema.	Pulse el botón de restauración de la unidad.
Not Ready	La tapa de la unidad de minidiscos está abierta o los minidiscos no se han insertado correctamente.	Cierre la tapa o inserte los minidiscos correctamente.
HighTemp	La temperatura ambiente es superior a 50°C.	Espere hasta que la temperatura descienda por debajo de 50°C.

^{*1} Si se produce un error durante la reproducción de un MD o de un CD, el número del MD o del CD no aparecerá en el visor.

^{*2} El visor mostrará el número del disco que causa el error.

Si el problema no se soluciona con las sugerencias anteriormente enumeradas, póngase en contacto con el proveedor Sony más próximo.

Bem vindo!

Obrigado por ter adquirido o leitor de discos compactos da Sony. Este aparelho está equipado com uma vasta gama de funções que podem ser controladas através do comando rotativo fornecido ou de um comando sem fios opcional.

Além da reprodução de CDs e do rádio, pode ainda aumentar a versatilidade do seu sistema ligando dispositivo*¹ de CD/MD opcional. Quando reproduzir um disco CD TEXT*², a informação CD TEXT aparecerá no visor. O mesmo acontecerá se ligar um dispositivo de CD opcional equipado com a função CD TEXT.

*¹ *Pode ligar a um dispositivo de CD ou de MD.*

*² *O disco CD TEXT é um CD de áudio que inclui informações, como os nomes do disco, do artista e das faixas.
Estas informações são gravadas no disco.*

Índice

Este aparelho

Localização das teclas	4
------------------------------	---

Como começar

Reinicializar o aparelho	6
Retirar o painel frontal	6
Preparar o comando rotativo	7
Acertar o relógio	7

Leitor de CDs

Ouvir um CD	8
Reproduzir um CD em vários modos	10
Criar um programa — Memória de programas de CD	11

Rádio

Memorização automática de estações — Memória da Melhor Sintonia (BTM)	13
Memorização das estações pretendidas	14
Recepção das estações memorizadas	14

RDS

Panorâmica da função RDS	15
Visualização do nome da estação	15
Re-sintonização automática do mesmo programa — Frequências Alternativas (AF)	15
Ouvir informações sobre a situação do trânsito	17
Pré-programação das estações RDS através dos dados AF e TA	18
Gravar as informações sobre o trânsito — Repetição das informações sobre o trânsito (TIR)	18
Localização de uma estação através do tipo de programa	20
Acerto automático do relógio	21

Outras funções

Utilização do comando rotativo	21
Regulação das características de som	23
Redução do som	23
Alteração das programações do visor e do som	23
Regular a frequência dos sub woofers	24

Equipamento opcional

Dispositivo de CD/MD

Reprodução de um CD ou MD	24
Leitura óptica das faixas — Pesquisa sequencial	25
Reprodução repetitiva das faixas — Reprodução repetitiva	26
Reprodução das faixas por ordem aleatória — Reprodução aleatória	26
Criação de um programa — Memória do programa	26
Identificação de CD — Lista de títulos	29
Localização de um disco pelo nome — Listagem	30
Seleção das faixas específicas para reprodução — Banco	31

Informação adicional

Precauções	32
Manutenção	33
Desmontagem do aparelho	33
Especificações	34
Guia de resolução de problemas	35

Localização das teclas

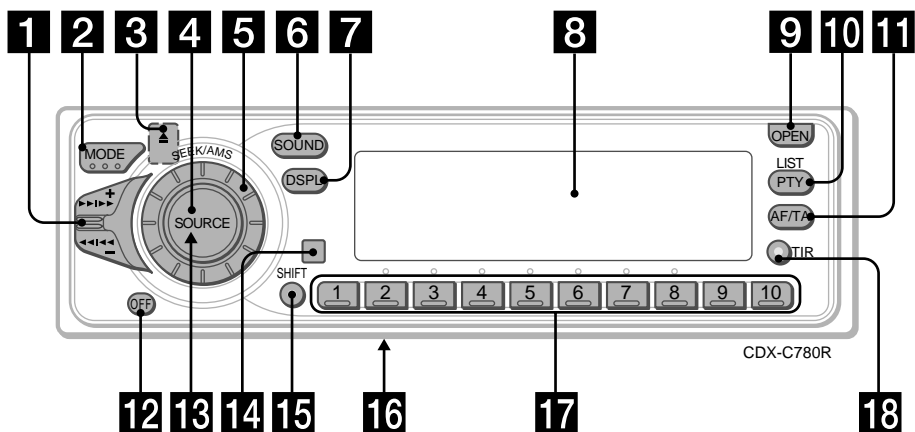

Para mais informações, consulte as respectivas páginas.

- 1** Controle SEEK/AMS (procura/Sensor de Música Automático/pesquisa manual) 9, 11, 12, 14, 16, 19, 20, 25, 26, 28, 31
- 2** Tecla MODE (seleccionar banda/unidade) 13, 14, 24, 26, 30
- 3** ▲ Tecla (ejectar) (localizada na parte da frente do aparelho escondido pelo painel frontal) 8
- 4** Tecla SOURCE (selecção da fonte) 8, 13, 14, 21, 24, 26, 30
- 5** Botão (volume/volume do subwoofer/graves/agudos/esquerda -direita/frente-atrás) 7, 23, 29, 30
- 6** Tecla SOUND 23
- 7** Tecla DSPL (alteração do modo do visor) 9, 14, 15, 24, 25, 29, 30
- 8** Visor
- 9** Botão OPEN 6, 8, 33
- 10** Tecla PTY/LIST
Disc Memo 29, 30
List-up 30
RDS Programme 20
- 11** Tecla AF/TA 15, 16, 17, 18
- 12** Tecla OFF 6, 8
- 13** Tecla de reinicialização (localizada na parte da frente do aparelho, por trás do painel frontal) 6
- 14** Receptor para o telecomando sem fio opcional
- 15** Tecla SHIFT
PLAY MODE 10, 11, 12, 13, 14, 16, 18, 25, 26, 27, 28, 31
REP 10, 26
SET UP 7, 9, 21, 23, 24, 25
SHUF 10, 26
- 16** Interruptor POWER SELECT (localizado na base do aparelho)
Consulte "Interruptor POWER SELECT" no manual Instalação/Ligações.
- 17** Durante a recepção de rádio:
Teclas numéricas 14, 16
Durante a reprodução de CD/MD:
Teclas de selecção directa de discos 25
- 18** Botão TIR 18, 19

**Telecomando
opcional sem fios
(RM-X47)**

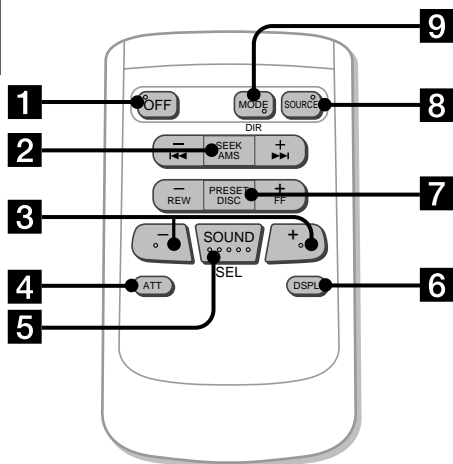

Teclas do telecomando sem fio com funções idênticas às do aparelho principal.

- 1 Tecla OFF
- 2 Tecla SEEK/AMS
- 3 Teclas
- 4 Tecla ATT
- 5 Tecla SOUND/SEL
- 6 Tecla DSPL

- 7 Tecla PRESET/DISC
Não pode efectuar a pesquisa manual e a sintonização manual com o telecomando.
- 8 Tecla SOURCE
- 9 Tecla MODE/DIR
Funciona como **MODE** neste aparelho.

Se regular o interruptor POWER SELECT para a posição **ⓑ**, só pode controlar o aparelho com o telecomando sem fios se carregar em **SOURCE** do aparelho ou se introduzir primeiro um CD para activar o aparelho.

Como começar

Reinicializar o aparelho

O aparelho tem que ser reinicializado antes de ser utilizado pela primeira vez ou após a substituição da bateria do automóvel. Para fazê-lo, carregue na tecla reinicialização com um objecto pontiagudo (por exemplo, uma esferográfica).

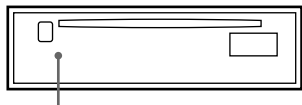

Tecla de reinicialização

Notas

- Quando carregar no botão de reinicialização desactiva o relógio e algumas das funções memorizadas.
- Quando ligar o cabo de alimentação ou reinicializar o aparelho, aguarde cerca de 10 segundos antes de introduzir um disco. Se introduzir um disco nestes 10 segundos, o aparelho não é reinicializado e é necessário carregar novamente no botão de reinicialização.

P

Retirar o painel frontal

Pode retirar o painel deste aparelho para evitar que seja roubado.

- 1 Carregue em **OFF**.
- 2 Carregue em **OPEN** para soltar o painel frontal e empurre-o para a direita. Depois puxe o lado esquerdo do painel para fora.

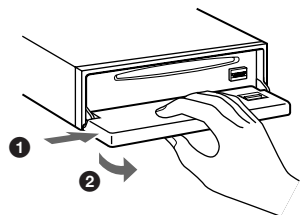

Notas

- Não coloque nada na superfície interna do painel frontal.
- Não deixe cair o painel ao retirá-lo do aparelho.
- Se retirar o painel enquanto o aparelho estiver ligado, a corrente desliga-se automaticamente para evitar danos nos altifalantes.
- Se transportar o painel frontal, coloque-o na caixa fornecida.

Colocar o painel frontal

Introduza o eixo **(b)** do aparelho no orifício **(a)** do painel frontal como se mostra na ilustração e empurre o lado esquerdo para dentro.

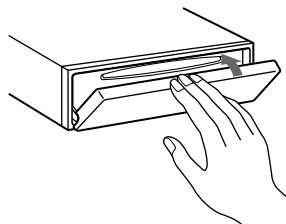
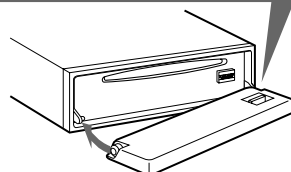
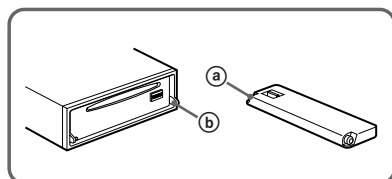

Notas

- Quando colocar o painel frontal no aparelho, certifique-se de que o mesmo se encontra na posição correcta.
- Não faça muita pressão sobre o painel frontal quando o colocar no aparelho. Para o encaixar, basta uma leve pressão.
- Não carregue nem faça demasiada pressão sobre o visor do painel frontal.
- Não exponha o painel frontal à incidência directa dos raios solares, a fontes de calor como condutas de ar quente nem à humidade. Nunca o deixe sobre o tablier de um automóvel estacionado ao sol, porque pode ocorrer um aumento considerável da temperatura no interior do automóvel.

Alarme de advertência

Se rodar a chave de ignição para a posição OFF, sem retirar o painel frontal, o alarme de advertência é activado e ouve-se um sinal sonoro durante alguns segundos (só quando o interruptor POWER SELECT estiver na posição (A)).

Indicador TIR

Se retirar a chave da ignição com a função TIR activada, o indicador TIR pisca várias vezes. (só quando o interruptor POWER SELECT estiver na posição (A)).



Indicador TIR

Para obter mais informações sobre a função TIR, consulte "Gravar as informações sobre o trânsito" (página 18).

Preparar o comando rotativo

Quando montar o comando rotativo, cole a etiqueta apresentada na figura abaixo.

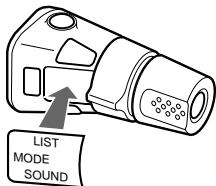
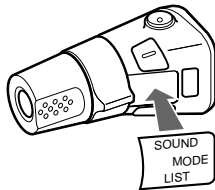

Acertar o relógio

O relógio tem uma indicação digital de 24 horas.

Por exemplo: acerte-o para as 10:08

1 Carregue em (SHIFT) e depois em (3) (SET UP).



1 Carregue em (5) (→).

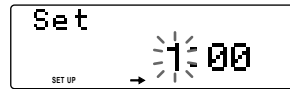

Os algarismos das horas começam a piscar.

2 Acerte a hora.

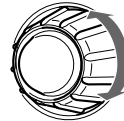

sentido regressivo

sentido progressivo



3 Carregue em (5) (→).

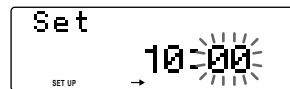

Os algarismos dos minutos começam a piscar.

4 Acerte os minutos.



sentido regressivo

sentido progressivo

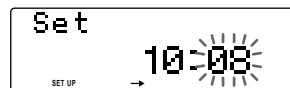

2 Carregue em (SHIFT).

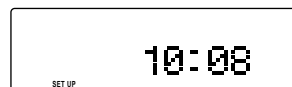

O relógio começa a funcionar.

3 Carregue em (SHIFT).

Quando terminar a programação, o visor volta ao modo de reprodução normal.

Nota

Se o interruptor POWER SELECT que se encontra na parte inferior do aparelho estiver regulado para a posição B, ligue primeiro a corrente e depois acerte o relógio.

Leitor de CDs

Ouvir um CD

1 Carregue em (OPEN) e coloque o CD.

Etiqueta virada para cima

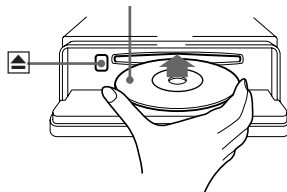

2 Feche o painel frontal.

A reprodução inicia-se automaticamente.

Se já tiver introduzido um CD, carregue várias vezes em (SOURCE) até que a indicação "CD" apareça no visor.

Tempo de reprodução decorrido

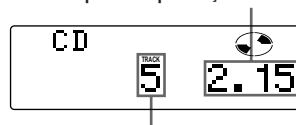

Número da faixa

Nota

Para reproduzir um CD de 8 cm, utilize o adaptador opcional para discos compactos da Sony (CSA-8).

Para	Carregue em
Parar a reprodução	(OFF)
Ejectar o CD	(OPEN) e depois em ▲

Alterar os elementos no visor

Sempre que carregar em (DSPL), o elemento altera da seguinte maneira:

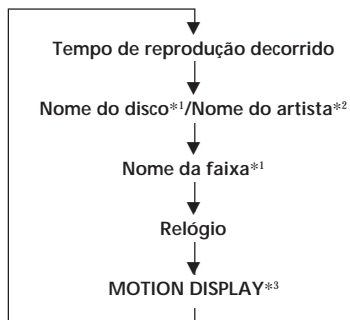

*1 Se introduziu um disco não CD TEXT, aparece no visor "NO D.Name" ou "NO T.Name".

*2 Se tiver identificado o CD, o nome do artista aparece no visor a seguir à indicação do nome do disco. (Apenas para os discos CD TEXT com o nome do artista.)

*3 Todos os elementos desfilam um por um e por ordem no visor.

Para atribuir um nome personalizado a CDs e discos CD TEXT com a função de lista de títulos do disco, consulte "Identificação de CD" (página 29).

No entanto, se utilizar etiquetas personalizadas, estas têm sempre prioridade sobre a informação CD TEXT original, se esta for mostrada.

Sugestões

- Se o nome do disco CD TEXT for demasiado comprido, pode fazê-lo desfilar no visor carregando em (SHIFT) e depois em (2) (←).
- Se, depois de identificar um disco CD TEXT com um título pessoal, quiser ver as informações CD TEXT originais carregue em (SHIFT) e depois em (5) (→).

Percorrer automaticamente um nome de disco — Auto Scroll

Se o nome do disco/nome do artista ou da faixa de um disco CD TEXT exceder 10 caracteres e a função Auto Scroll estiver activada, os nomes desfilam automaticamente no visor da forma seguinte:

- O nome do disco aparece quando o disco mudar (se o nome do disco estiver seleccionado).
- O nome da faixa aparece quando a faixa mudar (se o nome da faixa estiver seleccionado).

Se carregar em (DSPL) para alterar o elemento do visor, o nome do disco ou da faixa do disco CD TEXT desfila automaticamente quer a função Auto Scroll esteja activada ou não.

- 1 Durante a reprodução, carregue em (SHIFT).
- 2 Carregue várias vezes em (3) (SET UP) até que a indicação "A.Scl" apareça no visor.
- 3 Carregue em (5) (→) para seleccionar "A.Scl on".
- 4 Carregue em (SHIFT).

Para cancelar a função Auto Scroll, seleccione "A.Scl off" no passo 2.

Nota

Se os discos CD TEXT tiverem muito mais caracteres do que os suportados, pode acontecer o seguinte:
— Alguns dos caracteres não aparecem.
— A função Auto Scroll não funciona.

Localizar uma faixa específica — Sensor de Música Automático (AMS)

Durante a reprodução, empurre levemente o controlo SEEK/AMS para cima ou para baixo.

Para localizar as faixas seguintes

Para localizar as faixas anteriores

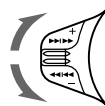

Localizar um ponto específico numa faixa — Pesquisa Manual

Durante a reprodução, empurre o controlo SEEK/AMS para cima ou para baixo sem largar. Solte o controlo quando encontrar o ponto pretendido.

Para localizar as faixas seguintes

Para localizar as faixas anteriores

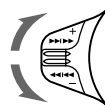

Nota

Se a indicação "LLLL" ou "RRRR" aparecer no visor, isso significa que chegou ao início ou ao fim do disco e que não pode avançar mais.

Reproduzir um CD em vários modos

Pode reproduzir os CDs em vários modos:

- Intro (Pesquisa Sequencial) permite reproduzir os primeiros 10 segundos de todas as faixas.
- Repeat (Reprodução Repetitiva) repete a faixa actual.
- Shuf (Reprodução Aleatória) reproduz todas as faixas por ordem aleatória.

Pesquisa da faixa pretendida

— Intro scan

1 Carregue em (SHIFT).

Sempre que carregar em (SHIFT), só os elementos que é possível seleccionar aparecem iluminados no visor.



2 Carregue várias vezes em (4) (PLAY MODE) até que a indicação "Intro" apareça no visor. Sempre que carregar em (4) (PLAY MODE), os elementos mudam da seguinte forma:

Intro ↔ PGM



3 Carregue em (5) (→) para seleccionar "Intro on".



O aparelho inicia a reprodução Intro Scan.

4 Carregue em (SHIFT).

Para voltar ao modo de reprodução normal, seleccione "Intro off" no passo 3.

Reproduzir faixas repetidamente

— Reprodução repetitiva

1 Durante a reprodução, carregue em (SHIFT).

2 Carregue várias vezes em (7) (REP) até que a indicação "Repeat 1" apareça no visor.

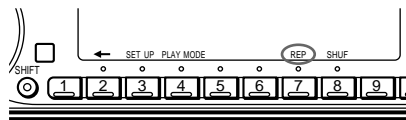

O aparelho inicia a reprodução repetitiva.

3 Carregue em (SHIFT).

Para voltar ao modo de reprodução normal, seleccione "Repeat off" no ponto 2 acima.

Reproduzir faixas por ordem aleatória

— Reprodução aleatória

1 Durante a reprodução, carregue em (SHIFT).

2 Carregue várias vezes em (8) (SHUF) até que a indicação "Shuf 1" apareça no visor.

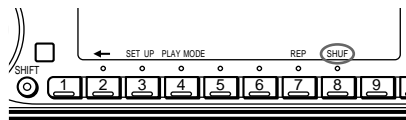

O aparelho inicia a reprodução aleatória.

3 Carregue em (SHIFT).

Para voltar ao modo de reprodução normal, seleccione "Shuf off" no ponto 2 acima.

Criar um programa

— Memória de programas de CD

Pode reproduzir as faixas pela ordem pretendida criando o seu próprio programa. Pode criar dois programas: Programa 1 e Programa 2. Pode seleccionar um máximo de 12 faixas para cada programa. Pode memorizar os programas.

- 1 Carregue em (SHIFT) e depois em (4) (PLAY MODE) durante dois segundos.

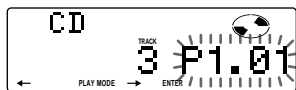

A indicação "P 1" mostra que o Programa 1 está seleccionado.

Para seleccionar o Programa 2, carregue várias vezes em (5) (→) até que apareça a indicação "P 2".

- 2 Empurre o controlo SEEK/AMS para cima ou para baixo para seleccionar a faixa que pretende memorizar.

- 3 Carregue levemente em (6) (ENTER).

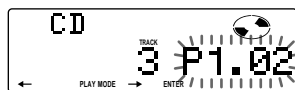
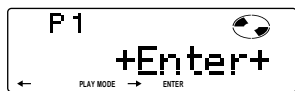

- 4 Para continuar a introduzir faixas, repita os passos 2 e 3.

- 5 Quando terminar de seleccionar faixas, carregue em (4) (PLAY MODE) durante dois segundos.

- 6 Carregue em (SHIFT).

Notas

- A indicação "*Wait*" aparece no visor enquanto o aparelho estiver a ler os dados.
- A indicação "*Mem Full*" aparece no visor quando tentar memorizar mais de 12 faixas num programa.

Reproduzir o programa memorizado

Pode seleccionar:

- PGM 1 para reproduzir o Programa 1.
- PGM 2 para reproduzir o Programa 2.
- PGM 1 e 2 para reproduzir os Programas 1 e 2.

- 1 Carregue em (SHIFT).

- 2 Carregue várias vezes em (4) (PLAY MODE) até que apareça a indicação "PGM" no visor.

- 3 Carregue várias vezes em (5) (→) até que apareça o programa pretendido.

Reprodução do Programa 1

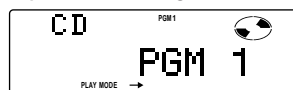

Reprodução do Programa 2

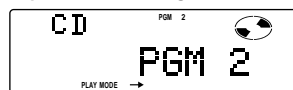

Reprodução dos Programas 1 e 2

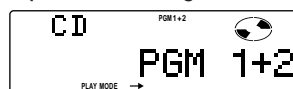

Reprodução normal

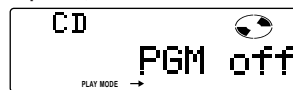

O leitor inicia a reprodução programada.

- 4 Carregue em (SHIFT).

Para voltar ao modo de reprodução normal, seleccione "PGM off" no passo 3.

Nota

A indicação "Not ready" aparece no visor, se não existirem faixas memorizadas no programa.

Apagar todo o programa

- 1 Carregue em (SHIFT) e depois em (4) (PLAY MODE) durante dois segundos.

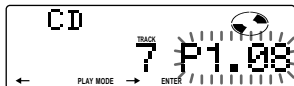

A indicação "P 1" mostra que o Programa 1 está seleccionado.

- 2 Carregue várias vezes em (2) (←) até aparecer a indicação "DEL" no visor.



Para apagar o Programa 2, carregue várias vezes em (5) (→) até que a indicação "PGM 2" apareça no visor.

- 3 Carregue em (6) (ENTER) durante dois segundos.

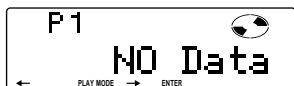

Todo o programa é apagado.

- 4 Quando terminar de apagar os programas, carregue em (4) (PLAY MODE) durante dois segundos.
- 5 Carregue em (SHIFT).

Acrescentar faixas a um programa

- 1 Carregue em (SHIFT) e depois em (4) (PLAY MODE) durante dois segundos.

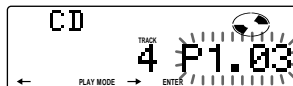

A indicação "P 1" mostra que o Programa 1 está seleccionado.

Para seleccionar o Programa 2, carregue várias vezes em (5) (→) até que a indicação "P 2" apareça no visor.

- 2 Carregue em (2) (←) ou (5) (→) para seleccionar o número de posição em que pretende inserir uma faixa.

Número da ranhura da faixa

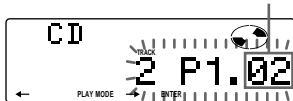

- 3 Empurre o controlo SEEK/AMS para cima ou para baixo para seleccionar a faixa que pretende inserir.

- 4 Carregue levemente em (6) (ENTER) para introduzir a faixa.

A faixa que se encontra no número da posição e as faixas seguintes deslocam-se para baixo.

- 5 Para continuar a introduzir faixas no programa, repita os passos 2, 3 e 4.

Nota

Uma vez preenchidas as 12 posições, a indicação "**Mem Full*" aparece no visor e não poderá introduzir mais faixas.

- 6 Quando terminar, carregue em (4) (PLAY MODE) durante dois segundos.

- 7 Carregue em (SHIFT).

Apagar faixas do programa

- 1 Carregue em (SHIFT) e, depois em (4) (PLAY MODE) durante dois segundos.

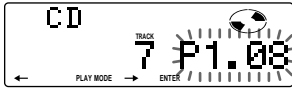

A indicação "P 1" mostra que o Programa 1 está seleccionado.

Para seleccionar o Programa 2, carregue várias vezes em (5) (→) até que a indicação "P 2" apareça no visor.

- 2 Carregue em (2) (←) ou (5) (→) para seleccionar a faixa que pretende apagar.
Número da posição da faixa

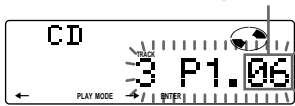

A faixa registada na posição 6 do Programa 1.

- 3 Carregue em (6) (ENTER) durante dois segundos.
Se apagar uma faixa de um número de posição, as faixas seguintes deslocam-se para cima para preencher o intervalo.

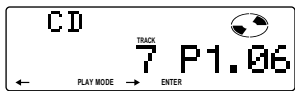
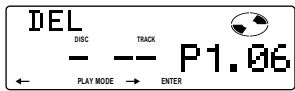

- 4 Para continuar a apagar faixas, repita os passos 2 e 3.
- 5 Quando terminar, carregue em (4) (PLAY MODE) durante dois segundos.
- 6 Carregue em (SHIFT).

Rádio

Memorização automática de estações

— Memória da Melhor Sintonia (BTM)

O aparelho selecciona as estações com os sinais mais fortes e memoriza-as por ordem de frequências. Pode memorizar um máximo de 10 estações em cada banda (FM1, FM2, MW e LW).

Cuidado

Quando quiser sintonizar uma estação durante a condução, utilize a memória de melhor sintonia para evitar acidentes.

- 1 Carregue várias vezes em (SOURCE) para seleccionar o sintonizador.
Sempre que carregar em (SOURCE), a fonte muda pela ordem seguinte:
CD ↔ TUNER

- 2 Carregue várias vezes em (MODE) para seleccionar a banda.
Sempre que carregar em (MODE), a banda muda pela ordem seguinte:

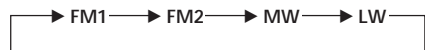

- 3 Carregue em (SHIFT) e, em seguida, carregue várias vezes em (4) (PLAY MODE) até que a indicação "B.T.M" apareça no visor.
- 4 Carregue em (5) (→).
O aparelho memoriza as estações nas teclas numéricas, pela ordem das respectivas frequências.
Ouve um sinal sonoro e a programação fica memorizada.
- 5 Carregue em (SHIFT).

Notas

- O aparelho não memoriza estações com sinais fracos. Se o aparelho estiver a receber poucas estações, algumas das teclas numéricas mantêm as suas regulações originais.
- Se aparecer um número no visor, o aparelho começa a memorizar estações, a partir da estação indicada.

Memorização das estações pretendidas

Pode memorizar um máximo de 10 estações em cada banda (20 para FM1 e FM2, 10 para MW e LW) pela ordem pretendida.

- 1 Carregue várias vezes em **(SOURCE)** para seleccionar o sintonizador.
- 2 Carregue várias vezes em **(MODE)** para seleccionar a banda (FM1, FM2, MW ou LW).
- 3 Empurre o controlo SEEK/AMS para cima ou para baixo, para sintonizar a estação que pretende memorizar na tecla numérica.
- 4 Carregue sem soltar na tecla numérica pretendida (de **(1)** a **(10)**) até aparecer a indicação "MEM".
A indicação da tecla numérica aparece no visor.

Nota

Se tentar memorizar mais do que uma estação na mesma tecla numérica, o aparelho apaga a estação memorizada anteriormente.

Recepção das estações memorizadas

- 1 Carregue várias vezes em **(SOURCE)** para seleccionar a o sintonizador.
- 2 Carregue várias vezes em **(MODE)** para seleccionar a banda (FM1, FM2, MW ou LW).
- 3 Carregue na tecla numérica (**(1)** a **(10)**) onde está memorizada a estação pretendida.

Se não conseguir sintonizar uma estação pré-programada

Empurre levemente o controlo SEEK/AMS para cima ou para baixo, para localizar a estação pretendida (sintonização automática).

O varrimento pára quando o aparelho sintoniza uma estação. Empurre várias vezes o controlo SEEK/AMS para cima ou para baixo, até encontrar a estação pretendida.

Nota

Se a sintonização automática parar frequentemente, carregue em **(SHIFT)** e depois carregue várias vezes em **(4)** (PLAY MODE) até que a indicação "Local" (modo de pesquisa local) apareça no visor. Em seguida, carregue em **(5)** (→) para seleccionar "Local on". Carregue em **(SHIFT)**.

O aparelho sintoniza apenas estações com sinais relativamente fortes.

Sugestão

Se souber a frequência da estação pretendida, empurre sem soltar o controlo SEEK/AMS para cima ou para baixo durante dois segundos, até conseguir sintonizá-la (sintonização manual).

Se a recepção FM estéreo for deficiente — Modo Mono

- 1 Carregue em **(SHIFT)** e depois carregue várias vezes em **(4)** (PLAY MODE) até que a indicação "Mono" apareça no visor.
- 2 Carregue várias vezes em **(5)** (→) até que a indicação "Mono on" apareça no visor.
A qualidade do som melhora, mas passa a ser um som mono (a indicação "ST" desaparece do visor).
- 3 Carregue em **(SHIFT)**.

Para voltar ao modo de reprodução normal, seleccione "Mono off" no passo 2.

Alterar os elementos no visor

Sempre que carregar em **(DSPL)**, o elemento muda da seguinte maneira:



* Todos os elementos desfilam um por um e por ordem no visor.

RDS

Panorâmica da função RDS

O Sistema de Dados de Rádio (RDS) é um serviço de difusão que permite às estações FM enviar informação digital adicional juntamente com o sinal de programa de rádio normal. O aparelho estéreo do seu automóvel permite-lhe utilizar uma série de serviços. Pode, por exemplo, voltar a sintonizar o mesmo programa automaticamente, ouvir informações sobre o trânsito e localizar estações pelo tipo de programa.

Notas

- A disponibilidade de todas as funções RDS depende do país ou da região.
- Se o sinal for fraco ou se a estação sintonizada não estiver a transmitir dados RDS, a função RDS pode não funcionar correctamente.

Visualização do nome da estação

O nome da estação actual acende-se no visor.

Selecione uma estação FM (página 13). Se sintonizar uma estação FM que transmite dados RDS, o nome da estação aparece no visor.



Nota

A indicação “*” significa que está a receber uma estação RDS.

Alterar os elementos no visor

Sempre que carregar em (DSPL), o elemento muda da seguinte maneira:

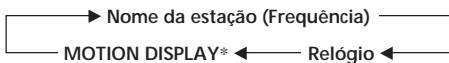

* Todos os elementos apresentados acima desfilam um a um e por ordem no visor.

Nota

A indicação “NO Name” aparece no visor, se a estação que está a receber não transmitir dados RDS.

Re-sintonização automática do mesmo programa

— Frequências Alternativas (AF)

A função Frequências Alternativas (AF) selecciona e volta a sintonizar automaticamente a estação com o sinal mais forte numa rede.

Se utilizar esta função, pode ouvir continuamente o mesmo programa durante uma viagem para um local distante, sem ter que voltar a sintonizar a estação manualmente.

As frequência mudam automaticamente.

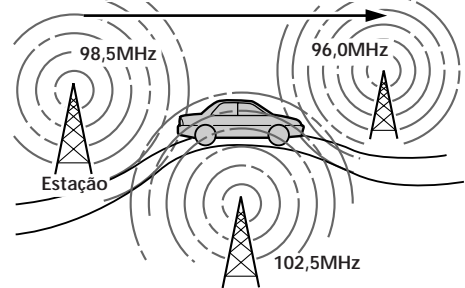

1 Selecione uma estação FM (página 13).

2 Carregue várias vezes em (AF/TA) até aparecer a indicação “AF on” no visor. O aparelho começa a procurar uma estação alternativa com um sinal mais forte na mesma rede.

Nota

Se não houver estação alternativa nessa área e não precisar de procurar uma estação alternativa, desactive a função AF carregando várias vezes em (AF/TA) até aparecer a indicação “AF TA off” no visor.

P

Rádio/RDS

Alterar os itens visualizados

Quando carrega em **(AF/TA)**, os elementos no visor mudam da seguinte maneira:

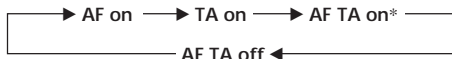

* *Seleccione esta opção para activar as funções AF e TA.*

Notas

- Se o aparelho não encontrar uma estação alternativa na rede, a indicação "NO AF" e o nome da estação piscam alternadamente no visor.
- Se o nome da estação começar a piscar depois de seleccionar uma estação com a função AF activada, isso significa que não existe frequência alternativa disponível. Empurre o controlo SEEK/AMS para cima ou para baixo enquanto o nome da estação estiver a piscar (durante 8 segundos). O aparelho começa a procurar outra frequência com os mesmos dados PI (Identificação do Programa). Aparece a indicação "PI seek" e não se ouve som. Se o aparelho não conseguir encontrar outra frequência, aparece a indicação "NO PI" e o aparelho volta à frequência anteriormente seleccionada.

P

Ouvir um programa regional

A função "REG on" (regional on) deste aparelho permite-lhe continuar a receber um programa regional sem ter que mudar para outra estação regional (não se esqueça de activar a função AF). A pré-definição de fábrica deste aparelho é "REG on", mas se quiser desactivar esta função proceda da seguinte maneira.

- 1 Carregue em **(SHIFT)** e, em seguida, carregue várias vezes em **(4)** (PLAY MODE) até que a indicação "REG" apareça no visor.
- 2 Carregue várias vezes em **(5)** (→) até que a indicação "REG off" apareça no visor.
- 3 Carregue em **(SHIFT)**.
A selecção de "REG off" pode fazer com que o aparelho mude para outra estação regional da mesma rede.

Para voltar para a estação regional anterior, seleccione "REG on" no passo 2 descrito acima.

Nota

Esta função não funciona no Reino Unido nem noutras áreas.

Função Ligação Local (só para o Reino Unido)

A função Ligação Local permite seleccionar outras estações locais na área, mesmo se não estiverem memorizadas nas teclas numéricas.

- 1 Carregue numa tecla numérica onde esteja memorizada uma estação local.
- 2 Num espaço de cinco segundos, carregue novamente na mesma tecla numérica.
- 3 Repita este procedimento até encontrar a estação local pretendida.

Ouvir informações sobre a situação do trânsito

Os dados Informações sobre o Trânsito (TA) e Programas de Trânsito (TP) permitem-lhe sintonizar automaticamente uma estação FM que esteja a transmitir informações sobre o trânsito, mesmo durante a reprodução de outras fontes.

Carregue várias vezes em **(AF/TA)** até que a indicação “TA on” ou “AF TA on” apareça no visor.

O aparelho começa a procurar estações que transmitam informações de trânsito. A indicação “TP” aparece no visor se o aparelho encontrar uma estação que transmita informações de trânsito. Quando as informações de trânsito começarem a ser transmitidas, a indicação “TA” pisca no visor. A indicação “TA” pára de piscar quando terminar a transmissão das informações sobre o trânsito.

Sugestão

Se a transmissão das informações sobre o trânsito começar enquanto estiver a ouvir outra fonte, o aparelho muda automaticamente para a referida transmissão. Quando a transmissão terminar, o aparelho volta a reproduzir a fonte original.

Notas

- Se a estação que está a receber não transmitir informações sobre o trânsito, a indicação “NO TP” pisca durante cinco segundos. Depois, o aparelho começa a procurar uma estação que transmita informações sobre o trânsito.
- Quando as indicações “EON” e “TP” aparecerem no visor, a estação actual utiliza as informações de trânsito transmitidas por outras estações da mesma rede.

Para cancelar as informações de trânsito recebidas

Carregue ligeiramente em **(AF/TA)**.

Para cancelar todas as informações sobre o trânsito, desactive a função carregando em **(AF/TA)**. A indicação “AF TA off” aparece no visor.

Pré-regulação do volume das informações sobre o trânsito

Se não quiser perder as informações sobre o trânsito, pode pré-regular o respectivo nível do volume. Quando começa a transmissão das informações sobre o trânsito, o aparelho regula automaticamente o volume para o nível pré-programado.

1 Seleccione o nível de volume pretendido.

2 Carregue em **(AF/TA)** durante dois segundos.

A indicação “TA” aparece e a definição fica memorizada.

Recepção de informações de emergência

Se transmitirem informações de emergência enquanto estiver a ouvir o rádio, o aparelho muda automaticamente para a estação onde estão a ser transmitidas essas informações. Se estiver a ouvir qualquer outra fonte, pode ouvir as informações de emergência se activar as funções AF ou TA. O aparelho muda automaticamente para a estação que está a transmitir as referidas informações, independentemente da fonte que esteja a ouvir.

P

RDS

Pré-programação das estações RDS através dos dados AF e TA

Quando efectua a pré-programação das estações RDS, o aparelho memoriza os dados e a frequência de cada estação para que não tenha de activar a função AF ou TA sempre que sintonizar a estação pré-programada. Pode seleccionar uma programação diferente (AF, TA ou ambas) para cada estação pré-programada ou a mesma programação para todas as estações pré-programadas.

Pré-selecção da mesma programação para todas as estações pré-programadas

- 1 Selecione uma banda FM (página 13).
- 2 Carregue várias vezes em **(AF/TA)** para seleccionar "AF on", "TA on" ou "AF TA on" (para ambas as funções AF e TA). Não se esqueça que se seleccionar "AF TA off", não só memoriza as estações RDS como também as estações que não transmitem dados RDS.
- 3 Carregue em **(SHIFT)** e, em seguida, carregue várias vezes em **(4)** (PLAY MODE) até que a indicação "B.T.M" apareça no visor.
- 4 Carregue em **(5)** (→) até que a indicação "B.T.M" apareça a piscar.
- 5 Carregue em **(SHIFT)**.

Pré-selecção de programações diferentes para cada estação pré-programada

- 1 Selecione uma banda FM e sintonize a estação pretendida.
- 2 Carregue várias vezes em **(AF/TA)** para seleccionar "AF on", "TA on" ou "AF TA on" (para ambas as funções AF e TA).
- 3 Carregue na tecla numérica pretendida até que a mensagem "MEM" apareça no visor.
Para pré-programar outras estações repita este procedimento a partir do ponto 1.

Sugestão

Se quiser alterar a programação AF e/ou TA pré-seleccionada depois de sintonizar a estação pré-programada, pode fazê-lo activando ou desactivando a função AF ou TA.

Gravar as informações sobre o trânsito

— Repetição das informações sobre o trânsito (TIR)

Pode ouvir as últimas informações sobre o trânsito gravando-as. Sempre que uma informação sobre o trânsito se iniciar, o aparelho grava automaticamente e guarda em memória um máximo de oito informações sobre o trânsito. Se o tempo de gravação exceder os quatro minutos as informações são actualizadas para que possa ouvir sempre as últimas informações.

A função TIR liga o aparelho automaticamente e grava informações sobre o trânsito até duas horas antes e após a hora pré-ajustada.

Pré-programar a hora e a estação

- 1 Carregue sem soltar em **(TIR)** até que a indicação "TIR" apareça no visor.
- 2 Carregue várias vezes em **(5)** (→) até que a indicação "TIR on" apareça no visor.

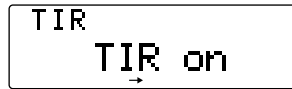

- 3 Carregue várias vezes em **(TIR)** até que a indicação da hora apareça.



- 1 Acerte a hora rodando o botão.



- 2 Carregue em **(5)** (→) até que os algarismos dos minutos pisquem.

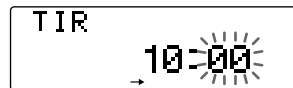

- 3 Acerte os minutos rodando o botão.

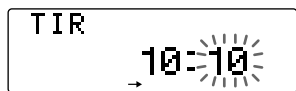

- 4 Carregue em **(TIR)**.

- 5 Seleccione a estação pretendida carregando na tecla numérica pré-programada ou empurrando o controlo SEEK/AMS para cima ou para baixo.

- 6 Carregue em **(TIR)** durante dois segundos para voltar ao visor original.
⊖ acende-se.

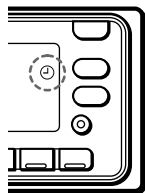

O aparelho liga automaticamente e fica à espera durante quatro horas pelas informações sobre o trânsito (duas horas antes e duas horas depois da hora pré-programada).
Caso a estação programada não transmita informações sobre o trânsito durante a busca, passa-se a buscar outras estações que transmitam Programas de Trânsito (TP).

Para cancelar a função TIR

Selecione "TIR off" no passo 2 acima.

Sugestões

- Enquanto o aparelho está a gravar informações sobre o trânsito, ⊖ e "TA" piscam.
- Se o aparelho continuar a não conseguir sintonizar uma estação TP, inicia uma nova procura de cinco em cinco minutos até conseguir encontrar uma.
- Quando retirar a chave de ignição com a função TIR activada, as indicações "TIR on" e ⊖ piscam algumas vezes.

Notas

- O aparelho também fica à espera das informações sobre o trânsito durante um período de duas horas depois de desligar o motor, desde que a função TIR esteja activada.
- Se tiver uma antena eléctrica, a antena sobe sempre que o aparelho iniciar a procura de uma estação com informações sobre o trânsito. Se tiver uma antena manual, estique completamente a antena.
- Se não utilizar o automóvel durante cerca de dez dias, a função TIR será automaticamente desactivada para evitar o descarregamento da bateria, mesmo que a função TIR esteja activada.

Reproduzir as informações sobre o trânsito gravadas

Quando há informações sobre o trânsito gravadas que ainda não foram escutadas, ⊖ pisca.

- 1 Carregue em **(TIR)**.

A última informação sobre o trânsito é reproduzida. Para ouvir as informações anteriores, carregue em **(TIR)** ou empurre o controlo SEEK/AMS para cima. Para voltar a reproduzir as informações sobre o trânsito, empurre o controlo SEEK/AMS para baixo.
Se não existirem informações sobre o trânsito, aparece a indicação "NO Data".

- 2 Carregue em **(TIR)** para voltar ao programa original.

Localização de uma estação através do tipo de programa

Pode localizar a estação pretendida seleccionando um dos tipos de programa apresentados abaixo.

Nota

Nos países ou regiões que não transmitem dados EON, pode utilizar esta função apenas para as estações já sintonizadas uma vez.

Tipos de programas	Visor
Noticiários	News
Actualidades	Affairs
Informações	Info
Desporto	Sport
Educação	Educate
Teatro	Drama
Cultura	Culture
Ciência	Science
Variados	Varied
Pop	Pop M
Rock	Rock M
Música ligeira	M.o.R.M
Música clássica ligeira	Light M
Música clássica erudita	Classics
Outros tipos de música	Other M
Meteorologia	Weather
Finanças	Finance
Programas para crianças	Children
Assuntos sociais	Social A
Religião	Religion
Programas com chamadas dos ouvintes	Phone In
Viagens	Travel
Lazer	Leisure
Jazz	Jazz
Música "country"	Country
Música nacional	Nation M
Música nostálgica	Oldies
Música "folk"	Folk M
Documentários	Document
Não especificado	None

Nota

Não pode utilizar esta função nos países que não transmitam dados PTY (selecção do tipo de programa).

- 1 Carregue em **(PTY/LIST)** durante a recepção de FM até que a indicação "PTY" apareça no visor.

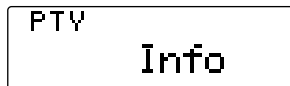

Se a estação estiver a transmitir dados PTY, o nome do tipo de programa actual aparece no visor. Se a estação sintonizada não for uma estação RDS ou se os dados RDS não forem recebidos, a indicação "-----" aparece no visor.

- 2 Carregue várias vezes em **(PTY/LIST)** até aparecer o tipo de programa pretendido. Os tipos de programa aparecem pela ordem indicada na tabela acima. Não se esqueça que não pode seleccionar "None" (não especificado) para pesquisa.

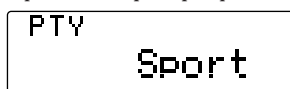

- 3 Empurre o controlo SEEK/AMS para cima ou para baixo.

O aparelho começa a procurar uma estação que esteja a transmitir o tipo de programa seleccionado. Quando o aparelho encontrar o programa, o tipo de programa volta a ser mostrado no visor durante cinco segundos. Se o aparelho não conseguir encontrar o tipo de programa pretendido, a indicação "NO" e o tipo de programa aparecem alternadamente no visor durante cinco segundos. Depois, o aparelho volta a sintonizar a estação anterior.

Acerto automático do relógio

Os dados CT (Hora do Relógio) da transmissão RDS acertam o relógio automaticamente.

- 1 Carregue em **(SHIFT)** e depois carregue várias vezes em **(3)** (SET UP) até que a indicação "CT" apareça no visor.



- 2 Carregue várias vezes em **(5)** (→) até aparecer a indicação "CT on" no visor. O aparelho acerta o relógio.

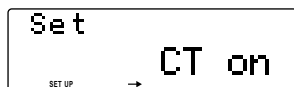

- 3 Carregue em **(SHIFT)** para voltar ao visor normal.

Para cancelar a função CT

Selecione "CT off" no ponto 2 acima.

Notas

- A função CT pode não funcionar mesmo que esteja a receber uma estação RDS.
- Podem existir diferenças entre a hora programada pela função CT e a hora real.

Outras funções

Utilização do comando rotativo

O telecomando rotativo funciona se carregar nas teclas e/ou nos controlos rotativos. Pode controlar o dispositivo opcional de CD ou MD com o comando rotativo.

Se carregar nas teclas (SOURCE e MODE)

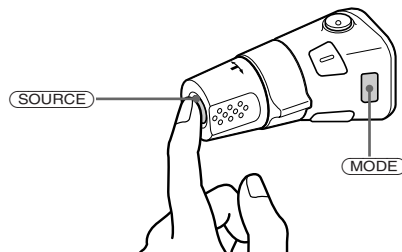

Sempre que carregar em **(SOURCE)**, a fonte muda da seguinte forma:

TUNER → CD → MD

Se carregar em **(MODE)**, o funcionamento muda da seguinte forma;

- Sintonizador : FM1 → FM2 → MW → LW
- Dispositivo de CD : CD1 → CD2 → ...
- Dispositivo de MD : MD1 → MD2 → ...

Sugestão

Se o interruptor POWER SELECT estiver regulado para a posição **(B)**, pode ligar o aparelho carregando em **(SOURCE)** no telecomando rotativo.

Rodar o controlo (controlo SEEK/AMS)

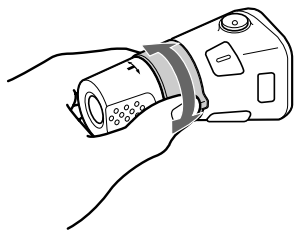

Rode o controlo durante um momento e depois liberte-o para:

- Localizar uma faixa específica num disco. Rode e segure o controlo até localizar o ponto específico numa faixa, e depois liberte-o para iniciar a reprodução.
- Sintonizar as estações automaticamente. Rode o controlo até sintonizar a estação pretendida.

Se rodar e carregar no controlo (controlo PRESET/DISC)

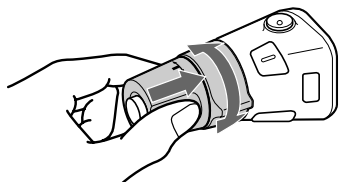

Carregue e rode o controlo para:

- Receber as estações memorizadas nas teclas numéricas pré-programadas.
- Mudar de disco.

Outras operações

Rode o controlo VOL para regular o volume.

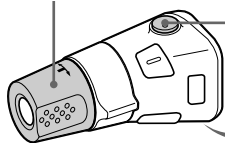

Carregue em **(ATT)** para reduzir o som.



Carregue em **(OFF)** para desligar o aparelho.

Carregue em **(SOUND)** para regular o volume e o menu de controlo do som.

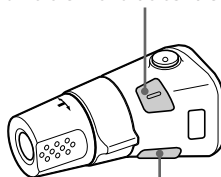

Carregue em **(LIST)** para:

- Ver os nomes memorizados.
- Ver o tipo de programa.

Alteração da direcção de funcionamento

A direcção de funcionamento dos controlos vem predefinida de fábrica como se mostra na ilustração abaixo.

Para aumentar

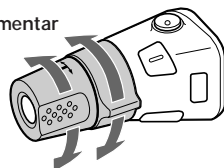

Para diminuir

Se tiver que montar o comando rotativo no lado direito do volante, pode inverter a direcção de funcionamento dos controlos.

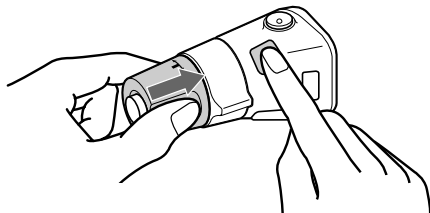

Carregue em **(SOUND)** e empurre VOL durante dois segundos.

Sugestão

Podem controlar a direcção de funcionamento dos controlos com o aparelho (página 23).

Regulação das características de som

Pode regular os graves, os agudos, o balanço e o fader. Cada fonte de som pode memorizar o nível de graves e de agudos respectivo.

- 1 **Selecione o elemento que pretende regular carregando várias vezes em** **(SOUND)**.

VOL (volume) → SUB (volume do subwoofer) → BAS (graves) → TRE (agudos) → BAL (esquerda-direita) → FAD (atrás-frente)

- 2 **Regule o elemento seleccionado, rodando o botão rotativo.**
Efectue a regulação nos três segundos seguintes à selecção do elemento (decorridos os três segundos, o botão rotativo funciona como o controlo do volume).

Redução do som

Carregue em **(ATT)** no telecomando rotativo ou no telecomando sem fios. A indicação “ATT on” acende-se durante breves instantes.

Para restabelecer o nível de volume anterior, volte a carregar em **(ATT)**.

Sugestão

O aparelho reduz automaticamente o volume durante uma chamada telefónica (Função Telephone-ATT).

Alteração das programações do visor e do som

Pode programar:

- Clock (Relógio) (página 7).
- CT (Hora do Relógio) (página 21).
- D.Info (informação dupla) para visualizar, simultaneamente, o relógio e o modo de reprodução (ON) ou para visualizar cada uma das informações, alternadamente (OFF).
- Amber/Green para alterar a cor do visor para verde ou âmbar.
- Dimmer (Esbatimento) para alterar o brilho do visor.
 - Selecione “Auto” para atenuar o brilho do visor só quando acender as luzes.
 - Selecione “on” para atenuar o brilho do visor.
- Contrast para regular o contraste, se as indicações no visor não forem reconhecidas devido à posição do aparelho.
- Beep para activar/desactivar os sinais sonoros.
- RM (Comando rotativo) para alterar a direcção de funcionamento dos controlos no telecomando rotativo.
 - seleccione “norm” para utilizar o telecomando rotativo com a posição pré-definida de fábrica.
 - Selecione “rev” quando instalar o telecomando rotativo no lado direito do volante.
- Loud (loudness) para ouvir os graves e agudos mesmo com um volume de som baixo. Os graves e os agudos são reforçados.
- LPF (Filtro de passagem para as frequências baixas) (página 24).
- A.Scr1 (Auto Scroll) (página 9, 25).

- 1 **Carregue em** **(SHIFT)**.

- 2 **Carregue várias vezes em** **(3) (SET UP)** até que o elemento pretendido apareça no visor.

Sempre que carregar em **(3) (SET UP)**, os elementos no visor mudam da seguinte maneira:

Clock → CT → D.Info* → Amber/Green → Dimmer → Contrast → Beep → RM → Loud* → LPF* → A.Scr1*

** Se não tiver sintonizado a estação nem estiver a ouvir nenhum CD/MD, estes elementos não aparecem no visor.*

Nota

O elemento mostrado no visor difere, dependendo da fonte.

continua na próxima página →

- Carregue em **(5)** (→) para seleccionar a programação pretendida (por exemplo: on ou off).
Se, na programação “Contrast”, carregar em **(5)** (→) aumenta o contraste e, se carregar em **(2)** (←) diminui o contraste.
- Carregue em **(SHIFT)**.
Quando terminar a programação, o visor volta ao modo de reprodução normal.

Regular a frequência dos sub woofers

Para adaptação às características dos sub woofers ligados, pode cortar os sinais indesejados das frequências altas e médias que entram nos sub woofers. Se programar a frequência de corte, os sub woofers só produzem sinais de baixa frequência o que lhe permite obter um som mais nítido.

- Carregue em **(SOURCE)** para seleccionar uma fonte (rádio, CD ou MD).
- Carregue primeiro em **(SHIFT)** e depois várias vezes em **(3)** (SET UP) até que a indicação “LPF” apareça no visor.
- Carregue várias vezes em **(5)** (→) ou **(2)** (←) para seleccionar a regulação pretendida.



Sempre que carregar em **(5)** (→) ou **(2)** (←), a frequência de corte indicada no visor muda da forma seguinte:

LPF off ↔ LPF 80 Hz ↔ LPF 120 Hz

- Carregue em **(SHIFT)**.
Quando terminar a regulação da frequência, o visor volta ao visor do modo de reprodução normal.

Equipamento opcional Dispositivo de CD/MD

Este aparelho permite controlar um máximo de 7 dispositivos de CD e de MD.

Se ligar um dispositivo de CDs opcional com a função CD TEXT, as informações sobre o CD TEXT aparecem no visor quando reproduzir o disco CD TEXT.

Reprodução de um CD ou MD

- Carregue várias vezes em **(SOURCE)** para seleccionar o CD ou o MD.
- Carregue em **(MODE)** até que o dispositivo pretendido apareça no visor.
O aparelho inicia a reprodução do CD/MD.

Se ligar um dispositivo de CD/MDs ao aparelho, este reproduz todas as faixas desde o início.

Alterar os elementos do visor

Sempre que carregar em **(DSPL)** durante a reprodução de CD, CD TEXT ou MD, o item altera-se da seguinte forma:

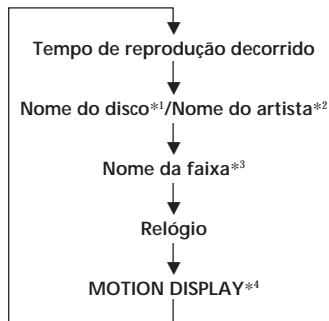

*1 Se não tiver identificado o CD ou não tiver pré-gravado o nome do disco no MD, a indicação “NO D.Name” aparece no visor.

*2 Se reproduzir um disco CD TEXT, o nome do artista aparece no visor a seguir ao nome do disco. (Apenas para os discos CD TEXT com o nome do artista.)

*3 Se não tiver pré-gravado o nome da faixa de um disco CD TEXT ou de um MD, a indicação “NO T.Name” aparece no visor.

*4 Todos os elementos desfilam um por um e por ordem no visor.

Para atribuir um nome personalizado a CDs e discos CD TEXT com a função de lista de títulos do disco, consulte "Identificação de CD" (página 29).

No entanto, se utilizar etiquetas personalizadas, estas têm sempre prioridade sobre a informação CD TEXT original, se esta for mostrada.

Sugestões

- Se o nome do MD ou do disco CD TEXT for demasiado comprido, pode fazê-lo desfilarem no visor carregando em (SHIFT) e depois em (←).
- Se, depois de identificar um disco CD TEXT com um título pessoal, quiser ver as informações CD TEXT originais carregue em (SHIFT) e depois em (→).

Percorrer automaticamente um nome de disco — Auto Scroll

Se o nome do disco/nome do artista ou da faixa de um disco CD TEXT ou de um MD exceder 10 caracteres e a função Auto Scroll estiver activada, os nomes desfilam automaticamente no visor da forma seguinte:

- O nome do disco aparece quando o disco mudar (se o nome do disco estiver seleccionado).
- O nome da faixa aparece quando a faixa mudar (se o nome da faixa estiver seleccionado).

Se carregar em (DSPL) para alterar o elemento do visor, o nome do disco ou da faixa do MD ou do disco CD TEXT desfila automaticamente quer a função Auto Scroll esteja activada ou não.

- 1 Durante a reprodução, carregue em (SHIFT).
- 2 Carregue várias vezes em (3) (SET UP) até que a indicação "A.Scr1" apareça no visor.
- 3 Carregue em (5) (→) para seleccionar "A.Scr1 on".
- 4 Carregue em (SHIFT).

Para cancelar a função Auto Scroll, seleccione "A.Scr1 off" no passo 2.

Nota

Se os discos CD TEXT tiverem muito mais caracteres do que os suportados, pode acontecer o seguinte:
— Alguns dos caracteres não aparecem.
— A função Auto Scroll não funciona.

Localização de uma faixa específica

— Sensor de Música Automático (AMS)

Durante a reprodução, empurre uma vez o controlo para cima ou para baixo sempre que quiser saltar uma faixa.

Para localizar as faixas seguintes

Para localizar as faixas anteriores

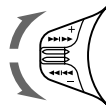

Localização de um ponto específico numa faixa — Pesquisa Manual

Durante a reprodução, empurre o controlo SEEK/AMS para cima ou para baixo sem largar. Solte o controlo quando localizar o ponto pretendido.

Pesquisar no sentido progressivo

Pesquisar no sentido regressivo

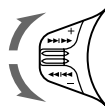

Localização de um disco através do respectivo número

— Seleção directa dos discos

Carregue na tecla numérica que corresponde ao número do disco pretendido.

O aparelho inicia a reprodução do disco pretendido no dispositivo actual.

P

Outras funções/Dispositivo de CD/MD

Leitura óptica das faixas

— Pesquisa sequencial

Pode reproduzir os primeiros 10 segundos de todas as faixas do disco actual.

- 1 Durante a reprodução, carregue em (SHIFT) e depois várias vezes em (4) (PLAY MODE) até aparecer a indicação "Intro" no visor.
- 2 Carregue em (5) (→) para seleccionar "Intro on".
O aparelho activa a função Intro Scan.
- 3 Carregue em (SHIFT).

Para voltar ao modo de reprodução normal, seleccione "Intro off" no ponto 2.

Reprodução repetitiva das faixas — Reprodução repetitiva

Pode seleccionar:

- Repeat 1 para repetir uma faixa.
- Repeat 2 para repetir um disco.

1 Durante a reprodução, carregue em **(SHIFT)**.

2 Carregue em **(7)** (REP) repetidamente até aparecer a programação pretendida.

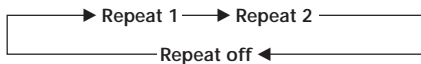

O aparelho inicia a reprodução repetitiva.

3 Carregue em **(SHIFT)**.

Para voltar ao modo de reprodução normal, seleccione “Repeat off” no ponto 2.

P

Reprodução das faixas por ordem aleatória

— Reprodução aleatória

Pode seleccionar:

- Shuf 1 para reproduzir as faixas do disco actual por ordem aleatória.
- Shuf All para reproduzir todas as faixas por ordem aleatória.

1 Durante a reprodução, carregue em **(SHIFT)**.

2 Carregue em **(8)** (SHUF) repetidamente até aparecer a programação pretendida.

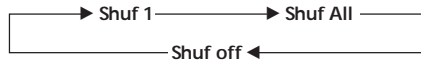

O aparelho inicia a reprodução aleatória.

3 Carregue em **(SHIFT)**.

Para voltar ao modo de reprodução normal, seleccione “Shuf off” no ponto 2.

Criação de um programa

— Memória do programa (Dispositivo de CD/MD equipado com a função Memória do programa)

Pode reproduzir faixas pela ordem pretendida criando o seu próprio programa. Pode criar dois programas: programa 1 e o programa 2. Pode seleccionar até 12 faixas para cada programa. Pode memorizar os programas.

1 Carregue em **(SHIFT)** e em **(4)** (PLAY MODE) durante dois segundos.

Modo de edição de programas

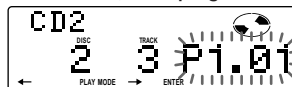

A indicação “P 1” mostra que o Programa 1 está seleccionado.

Se o disco estiver identificado, o modo de edição do banco aparece no visor. Carregue em **(4)** (PLAY MODE) para visualizar “P 1”.

Para seleccionar o Programa 2, carregue várias vezes em **(5)** (→) até que a indicação “P 2” apareça no visor.

2 Seleccione a faixa pretendida.

1 Carregue em **(SOURCE)** repetidamente para seleccionar o CD ou MD.

2 Carregue em **(MODE)** repetidamente para seleccionar o dispositivo.

3 Carregue em **(SHIFT)** e na tecla numérica correspondente para seleccionar o disco.

4 Carregue em **(SHIFT)**.

5 Empurre o controlo SEEK/AMS para cima ou para baixo para seleccionar a faixa.

3 Carregue ligeiramente em **(6)** (ENTER).

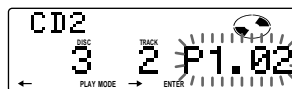
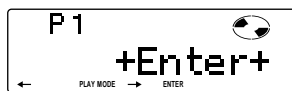

4 Para continuar a memorizar as faixas, repita os pontos 2 e 3.

5 Quando terminar, carregue em (4) (PLAY MODE) durante dois segundos.

6 Carregue em (SHIFT).

Notas

- A indicação “*Wait*” aparece no visor enquanto o aparelho estiver a ler dados ou se não colocar um disco no aparelho.
- A indicação “*Mem Full*” aparece no visor se tentar introduzir mais de 12 faixas num programa.

Reprodução do programa memorizado

O facto de alterar a ordem de colocação dos discos no dispositivo não afecta a reprodução do programa memorizado.

Pode seleccionar:

- PGM 1 para reproduzir o Programa 1.
- PGM 2 para reproduzir o Programa 2.
- PGM 1+2 para reproduzir os Programas 1 e 2.

1 Carregue em (SHIFT).

2 Carregue várias vezes em (4) (PLAY MODE) até que a indicação “PGM” apareça no visor.

3 Carregue várias vezes em (5) (→) até que apareça o programa pretendido.



O leitor inicia a reprodução programada.

4 Carregue em (SHIFT).

Para voltar ao modo de reprodução normal, seleccione “PGM off” no ponto 3.

Notas

- Se carregar na tecla numérica durante a reprodução do programa memorizado, interrompe a reprodução do programa e volta à reprodução dos discos seleccionados.
- A indicação “NO Data” aparece no visor se não for memorizada nenhuma faixa no programa.
- Se uma faixa memorizada no programa não estiver no carregador de discos, a faixa é ignorada.
- Se o carregador de discos não tiver nenhuma das faixas memorizadas no programa ou, se as informações do programa ainda não tiverem sido carregadas, a indicação “Not ready” aparece no visor.

Apagar o programa por completo

1 Carregue em (SHIFT) e depois em (4) (PLAY MODE) durante dois segundos.

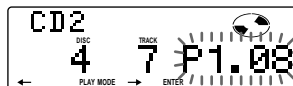

A indicação “P 1” mostra que o Programa 1 está seleccionado.

Se o disco estiver identificado, o modo de edição do banco aparece no visor. Carregue em (4) (PLAY MODE) para visualizar “P 1”.

2 Carregue várias vezes em (2) (←) até que a indicação “DEL” apareça no visor.



Para apagar o Programa 2, carregue várias vezes em (5) (→) até que a indicação “PGM 2” apareça no visor.

3 Carregue em (6) (ENTER) durante dois segundos.

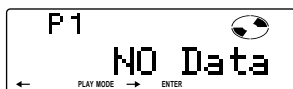

O aparelho apaga todas as faixas programadas por completo.

4 Quando terminar de apagar programas, carregue em (4) (PLAY MODE) durante dois segundos.

5 Carregue em (SHIFT).

Adicionar faixas ao programa

- 1 Carregue em (SHIFT) e depois em (4) (PLAY MODE) durante dois segundos.

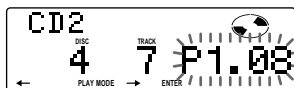

A indicação "P 1" mostra que o Programa 1 está seleccionado.

Se o disco estiver identificado, o modo de edição do banco aparece no visor. Carregue em (4) (PLAY MODE) para visualizar "P 1".

Para seleccionar o Programa 2, carregue várias vezes em (5) (→) até que a indicação "P 2" apareça no visor.

- 2 Carregue em (2) (←) ou (5) (→) para seleccionar o número posição em que pretende introduzir uma faixa.

Número da posição da faixa

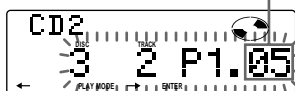

P

- 3 Empurre o controlo SEEK/AMS para cima ou para baixo para seleccionar a faixa que pretende introduzir.

- 4 Para introduzir a faixa, carregue em (6) (ENTER) durante alguns segundos.

A faixa actual vai preencher esse número de ranhura e as faixas seguintes descem uma ranhura.

Para continuar a introduzir faixas no programa, repita os passos 2, 3, e 4.

Nota

Quando as 12 ranhuras estiverem preenchidas, a indicação "*Mem Full*" aparece no visor e já não pode introduzir mais faixas.

- 5 Quando terminar de introduzir faixas, carregue em (4) (PLAY MODE) durante dois segundos.

- 6 Carregue em (SHIFT).

Apagar faixas no programa

- 1 Carregue em (SHIFT) e depois em (4) (PLAY MODE) durante dois segundos.

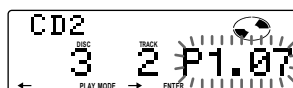

A indicação "P 1" mostra que o Programa 1 está seleccionado.

Se o disco estiver identificado, o modo de edição do banco aparece no visor. Carregue em (4) (PLAY MODE) para visualizar "P 1".

Para seleccionar o Programa 2, carregue várias vezes em (5) (→) até que a indicação "P 2" apareça no visor.

- 2 Carregue em (2) (←) ou (5) (→) para seleccionar a faixa que pretende apagar (mostrada no visor).

Número da posição da faixa

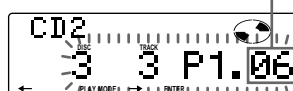

A faixa registada no posição 6 do Programa 1.

- 3 Carregue em (6) (ENTER) durante dois segundos.

Quando apagar uma faixa de uma posição, as faixas seguintes avançam para preencher o intervalo.

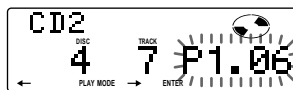

- 4 Se quiser continuar a apagar faixas, repita os pontos 2 e 3.

- 5 Quando terminar de apagar faixas, carregue em (4) (PLAY MODE) durante dois segundos.

- 6 Carregue em (SHIFT).

Carregue em **(DSPL)** durante a reprodução de um CD ou de um disco CD TEXT.



Sempre que carregar em **(DSPL)** durante a reprodução de um CD ou de um disco CD TEXT, o elemento muda da seguinte forma:

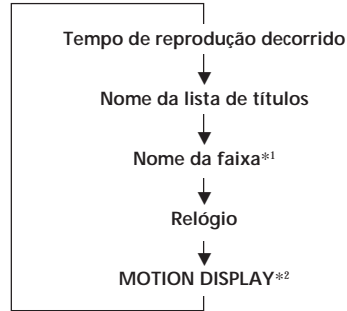

*1 Se ligar um dispositivo de CD opcional com a função CD TEXT, as informações CD TEXT aparecem no visor durante a reprodução de um disco CD TEXT.

*2 Todos os elementos desfilam um por um e por ordem no visor.

Identificação de CD

— Lista de títulos (Dispositivo de CD com função de ficheiro personalizado)

Pode identificar os discos com um nome personalizado. Pode introduzir até 8 caracteres para cada disco. Se identificar um CD, pode localizar um disco pelo nome (página 30) e seleccionar as faixas específicas para reprodução (página 31).

1 Reproduza o CD e carregue em **(PTY/LIST)** durante dois segundos.

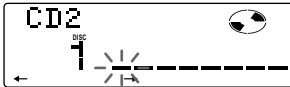

2 Introduza os caracteres.

- 1 Rode o botão no sentido dos ponteiros do relógio para seleccionar os caracteres pretendidos.
(A → B → C → ... Z → 0 → 1 → 2 → ... 9 → + → - → * → / → \ → > → < → . → _)

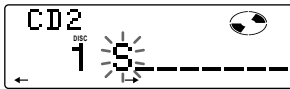

Se rodar o botão no sentido inverso aos ponteiros do relógio, os caracteres aparecem pela ordem inversa.

Se quiser introduzir um espaço em branco entre os caracteres, seleccione “_” (traço inferior).

- 2 Carregue em **(5)** (→), depois de localizar o carácter pretendido. O cursor luminoso move-se para o espaço seguinte.

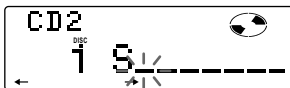

Se carregar em **(2)** (←), o cursor luminoso move-se para a esquerda.

- 3 Repita os pontos 1 e 2 para introduzir o nome completo.

3 Para voltar ao modo de reprodução normal de CDs, carregue em **(PTY/LIST)** durante dois segundos.

Sugestão

Para apagar/corrigir um nome, digite “_” (traço inferior) para cada carácter.

Apagar a lista de títulos

- 1 Carregue em **(SOURCE)** repetidamente para seleccionar o CD.
- 2 Carregue em **(MODE)** repetidamente para seleccionar o dispositivo de CDs.
- 3 Carregue em **(PTY/LIST)** durante dois segundos.
- 4 Carregue em **(DSPL)** durante dois segundos.
- 5 Rode o botão para seleccionar o nome que pretende apagar.
- 6 Carregue em **(6)** (ENTER) durante dois segundos.
O nome é apagado.
Repita os passos 5 e 6, se quiser apagar outros nomes.
- 7 Carregue em **(PTY/LIST)** durante dois segundos.
O aparelho volta ao modo de reprodução normal de CDs.

P

Nota

Quando apagar a etiqueta personalizada, aparecerá, no visor, a informação CD TEXT original.

Localização de um disco pelo nome

— Listagem (Dispositivo de CD com função de ficheiro personalizado ou dispositivo de MD)

Só pode utilizar esta função, se atribuir um nome personalizado aos discos. Para mais informações sobre os nomes dos discos, consulte “Identificação de CD” (página 29).

- 1 Carregue ligeiramente em **(PTY/LIST)**.
O nome que atribuiu ao disco que está a ser reproduzido aparece no visor.



Quando atribuir uma etiqueta com uma lista de títulos a um disco CD TEXT, esta tem prioridade sobre a informação de CD TEXT original.

- 2 Carregue várias vezes em **(PTY/LIST)** até que o disco pretendido seja localizado.
- 3 Carregue em **(6)** (ENTER) para reproduzir o disco.

Notas

- Depois de o título de um disco aparecer durante cinco segundos, o visor volta ao modo de reprodução normal. Para desactivar o visor, carregue em **(DSPL)**.
- Os nomes das faixas não aparecem no visor durante a reprodução de MD ou de discos CD TEXT.
- Se não houver nenhum disco no carregador, a indicação “NO Disc” aparece no visor.
- Se não atribuir um ficheiro personalizado ao disco, a indicação “*****” aparece no visor.
- Se o aparelho não ler as informações referentes ao disco, a indicação “?” aparece no visor. Para carregar o disco, carregue primeiro na tecla numérica e depois seleccione o disco pretendido.
- A informação aparece apenas em letras maiúsculas. Existem também algumas letras que não podem ser visualizadas no visor (durante a reprodução de MD ou de discos CD TEXT).

Seleção das faixas específicas para reprodução

— Banco (Dispositivo de CD com função de ficheiro personalizado)

Se identificar o disco, pode programar o aparelho para ignorar as faixas desnecessárias e apenas reproduzir as faixas pretendidas.

- 1 Inicie a reprodução, carregue em (SHIFT) e depois (4) (PLAY MODE) durante dois segundos.

Modo de edição do banco

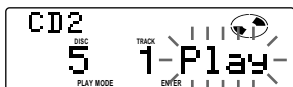

Note

Se não identificar o disco, o modo de edição do banco não aparece e o modo de edição de programas aparece no visor. Para voltar ao modo de reprodução normal, carregue em (SHIFT).

- 2 Empurre o controlo SEEK/AMS para cima ou para baixo para seleccionar o número da faixa que pretende saltar e depois carregue em (6) (ENTER).

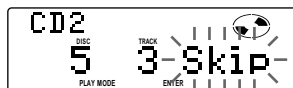

A indicação no visor muda de "Play" para "Skip". Se quiser voltar à indicação "Play", carregue novamente em (6) (ENTER).

- 3 Se quiser programar o modo "Play" ou "Skip" em todas as faixas, repita o ponto 2.
- 4 Carregue em (4) (PLAY MODE) durante dois segundos. O aparelho volta ao modo de reprodução normal de CDs.
- 5 Carregue em (SHIFT).

Notas

- Pode programar o modo "Play" e "Skip" para 24 faixas.
- Não pode programar o modo "Skip" para todas as faixas.

Reproduzir apenas as faixas específicas

Pode seleccionar:

- Bank on para reproduzir as faixas com a programação "Play".
- Bank inv (Inverso) para reproduzir as faixas com a programação "Skip".

- 1 Durante a reprodução, carregue em (SHIFT) e depois várias vezes em (4) (PLAY MODE) até que a indicação "Bank" apareça no visor.

- 2 Carregue em (5) (→) para seleccionar o modo pretendido.

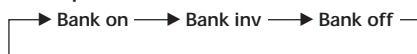

A reprodução inicia-se a partir da faixa imediatamente a seguir à faixa que está a ser reproduzida.

- 3 Carregue em (SHIFT).

Para voltar ao modo de reprodução normal, seleccione "Bank off" no ponto 2 acima.

P

Dispositivo de CD/MD

Informação adicional

Precauções

- Se o seu automóvel estiver estacionado ao sol, fazendo com que a temperatura no seu interior aumente consideravelmente, deixe o aparelho arrefecer antes de utilizá-lo.
- Se o aparelho não estiver a receber corrente, verifique primeiro as ligações. Se estiver tudo em ordem, verifique o fusível.
- Se o sistema de 2 altifalantes não reproduzir som, regule o controlo fader para a posição central.
- Se o automóvel estiver equipado com uma antena eléctrica, não se esqueça de que esta estica automaticamente enquanto o aparelho está a funcionar.

Se tiver alguma dúvida ou problema relacionado com o aparelho que não esteja abrangido neste manual, contacte o agente Sony mais próximo.

P

Nota sobre o manuseamento dos CD

Um disco sujo ou defeituoso pode provocar cortes de som durante a reprodução. Para que o som seja o melhor possível, manuseie o disco da seguinte maneira.

Segure no disco pela extremidade. Se quiser manter o disco limpo, não toque na respectiva superfície.



Não cole papel nem fita adesiva na superfície com etiqueta.

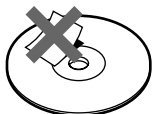

Não exponha os discos à incidência directa dos raios solares, a fontes de calor como condutas de ar quente nem os deixe dentro de um automóvel estacionado ao sol porque pode ocorrer um aumento considerável da temperatura no seu interior.

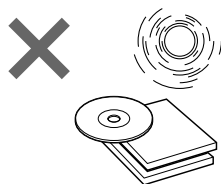

Antes de reproduzir os discos, limpe-os com um pano de limpeza opcional. Limpe os discos a partir do centro.

Não utilize dissolventes como benzina, diluente, produtos limpeza disponíveis no mercado ou sprays anti-estáticos próprios para discos analógicos.



Notas sobre a condensação da humidade

Num dia chuvoso ou num local muito húmido, é possível que a humidade se condense nas lentes que se encontram no interior do leitor de CD. Se isto acontecer, o aparelho não funciona correctamente. Neste caso, retire o disco e aguarde cerca de uma hora até que a humidade se evapore.

Para reproduzir CD de 8 cm

Utilize o adaptador de discos compactos single opcional da Sony (CSA-8) para proteger o leitor de CD de possíveis danos.

Manutenção

Substituição do fusível

Quando substituir o fusível, utilize um fusível com a amperagem correcta. Se o fusível rebentar, verifique a ligação à corrente e substitua o fusível. Se o fusível rebentar novamente, pode tratar-se de uma avaria interna. Neste caso, consulte o agente Sony mais próximo.

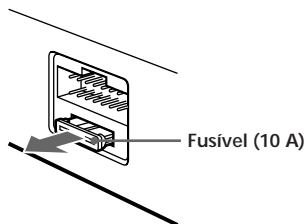

Advertência

Nunca utilize um fusível com uma amperagem superior à especificada no aparelho. Se o fizer, corre o risco de danificar o aparelho.

Limpeza dos conectores

Se os conectores entre o aparelho e o painel frontal estiverem sujos, o aparelho pode não funcionar correctamente. Para evitar esta situação, abra o painel frontal carregando em **OPEN**, retire-o e limpe os conectores com um cotonete humedecido em álcool. Não faça muita pressão para não danificar os conectores.

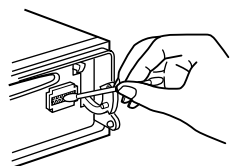

Unidade principal

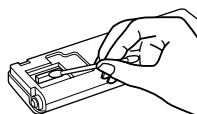

Parte posterior do painel frontal

Notas

- Por razões de segurança, antes de limpar os conectores, desligue o motor e retire a chave da ignição.
- Nunca toque no painel de conectores com os dedos ou com um objecto em metal.

Desmontagem do aparelho

- 1 Faça pressão sobre a patilha existente no interior na tampa frontal com uma chave de parafusos e retire a tampa.

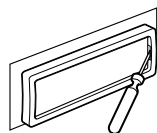

- 2 Repita o ponto 1 no lado esquerdo. A tampa frontal é solta-se.

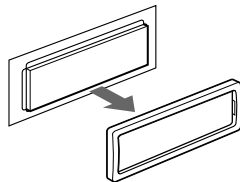

- 3 Utilize uma chave de parafusos para puxar a patilha esquerda para fora do aparelho e, em seguida, puxe o lado esquerdo do aparelho para fora até que a patilha saia do suporte.

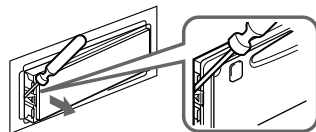

- 4 Repita o ponto 3 no lado direito.

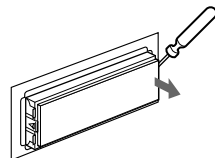

- 5 Faça deslizar o aparelho para fora do suporte.

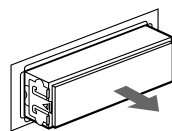

P

Informação adicional

Especificações

Secção do leitor de CD

Sistema	Sistema audio digital de discos compactos
Relação sinal/ruído	99 dB
Resposta em frequência	10 – 20.000 Hz
Oscilação e vibração	abaixo do limite mensurável

Secção do sintonizador

FM

Área de sintonização	87,5 – 108,0 MHz
Terminal de antena	Conector da antena externa
Frequência intermédia	10,7 MHz
Sensibilidade utilizável	8 dBf
Selectividade	75 dB a 400 kHz 50 dB a 200 kHz
Relação sinal/ruído	65 dB (estéreo), 68 dB (mono)
Distorção harmónica a 1 kHz	0,7 % (estéreo), 0,4 % (mono)
Separação	35 dB a 1 kHz
Resposta de frequência	30 – 15.000 Hz

MW/LW

Área de sintonização	MW: 531 – 1.602 kHz LW: 153 – 281 kHz
Terminal de antena	Conector da antena externa
Frequência intermédia	10,71 MHz/450 kHz
Sensibilidade	MW: 30 μ V LW: 50 μ V

Secção do amplificador de potência

Saídas	Saídas dos altifalantes (conectores vedantes)
Impedância dos altifalantes	4 – 8 ohms
Saída de potência máxima	45 W \times 4 (a 4 ohms)

Geral

Saídas	Saídas de linha (3) Fio de controlo do relé da antena eléctrica Fio de controlo do amplificador de potência Cabo de controlo Telephone ATT (atenuação)
Controlos de som	Graves \pm 8 dB at 100 Hz Agudos \pm 8 dB at 10 kHz
Requisitos de alimentação	Bateria do automóvel com 12 V CC (terra negativa) aprox. 178 \times 50 \times 182 mm (l/a/p)
Dimensões	aprox. 182 \times 53 \times 163 mm (l/a/p)
Dimensões de montagem	aprox. 1,4 kg
Peso	Telecomando rotativo (1) Peças para instalação e ligações (1 conjunto) Caixa do painel frontal (1)
Accessórios fornecidos	Comando sem fios RM-X47 Cabo BUS (fornecido com um cabo de pinos RCA) RC-61 (1 m), RC-62 (2 m) Adaptador de discos compactos CSA-8
Accessórios opcionais	Dispositivo de CDs CDX-805 (10 discos), CDX-715 (10 discos), CDX-T65 (6 discos), CDX-T62 (6 discos) Dispositivo de MDs MDX-62 Selector de fonte XA-C30
Equipamento opcional	

O design e as especificações estão sujeitos a alterações sem aviso prévio.

Guia de resolução de problemas

A lista de verificação seguinte ajuda a resolver os problemas que possam ocorrer no aparelho. Antes de consultar a lista apresentada abaixo, verifique os procedimentos de funcionamento e de ligação.

Geral

Problema	Causa/Solução
Sem som.	<ul style="list-style-type: none">• Cancele a função ATT.• Nos sistemas de 2 altifalantes, regule o controlo fader para a posição central.• Rode o botão no sentido dos ponteiros do relógio para regular o volume.
O conteúdo da memória foi apagado.	<ul style="list-style-type: none">• O cabo de alimentação ou a bateria estão desligados.• Carregou na tecla reset. → Volte a memorizar o conteúdo.
Não aparecem indicações no visor.	Retire o painel frontal e limpe os conectores. Para mais informações, consulte “Limpeza dos conectores” (página 33).

Reprodução de CD/MD

Problema	Causa/Solução
Não consegue introduzir um disco.	<ul style="list-style-type: none">• Já introduziu outro CD.• O CD foi mal introduzido ou introduzido ao contrário (MD).
Não consegue reproduzir.	Disco defeituoso (MD) ou sujo de pó (CD).
O disco é ejectado automaticamente.	A temperatura ambiente é superior a 50°C.
As teclas de funcionamento não funcionam.	Carregue na tecla reinicialização.
Há cortes de som por causa das vibrações.	<ul style="list-style-type: none">• Instalou o aparelho num ângulo superior a 60°.• Não instalou o aparelho numa superfície dura do automóvel.

Recepção de rádio

Problema	Causa/Solução
Não consegue efectuar a sintonização pré-programada.	<ul style="list-style-type: none">• Memorize a frequência correcta.• O sinal da transmissão é muito fraco.
Não consegue efectuar a sintonização automática.	O sinal de transmissão é muito fraco. → Utilize a sintonização manual.
A indicação “ST” está a piscar.	<ul style="list-style-type: none">• Sintonize a frequência de forma correcta.• O sinal da transmissão é muito fraco. → Regule para o modo MONO (página 14).

Funções RDS

Problema	Causa/Solução
A função SEEK é activada poucos segundos depois de começar a ouvir o rádio.	Não se trata de uma estação TP ou o sinal é muito fraco. → Carregue em (AF/TA) para seleccionar "AF off".
Não consegue sintonizar estações com informações sobre o trânsito.	<ul style="list-style-type: none"> • Active "TA". • A estação não transmite informações sobre o trânsito embora seja TP. → Sintonize outra estação.
PTY mostra "NONE".	A estação não especifica o tipo de programa.

Mensagens de erro no visor (com o dispositivo de CD/MD opcional ligado(s))

As indicações mencionadas abaixo piscam durante cinco segundos e depois ouve-se sinal sonoro.

Visor	Causa	Solução
NO Mag	Não introduziu o carregador de discos no dispositivo de CD/MD.	Introduza o carregador discos no dispositivo CD/MD.
NO Disc	Não introduziu discos no dispositivo de CD/MD.	Introduza os discos no dispositivo de CD/MD.
NG Discs	Há um problema que impede a reprodução de um CD/MD.	Introduza outro CD/MD.
Error ^{*1}	O CD está sujo ou foi introduzido ao contrário.*2	Limpe ou introduza o CD correctamente.
	Não consegue reproduzir um MD devido a um problema.*2	Introduza outro MD.
Blank ^{*1}	Não há faixas gravadas no MD.*2	Reproduza um MD com faixas gravadas.
PushReset	Não consegue utilizar o dispositivo de CD/MD devido a um problema.	Carregue na tecla reset do aparelho.
Not Ready	O compartimento do dispositivo de MD está aberto ou os MD não estão correctamente introduzidos.	Feche o compartimento ou introduza os MD correctamente.
HighTemp	A temperatura ambiente é superior a 50°C.	Espere até que temperatura desça abaixo dos 50°C.

*1 Se ocorrer um erro durante a reprodução de um CD ou MD, o número de disco do MD ou do CD não aparece no visor.

*2 O número do disco que está a provocar o erro aparece no visor.

Se as soluções acima mencionadas não o ajudarem a resolver o problema, contacte o agente Sony mais próximo.

Välkommen !

Grattis till köpet av Sony CD-spelare. Den medföljande vridkontrollen eller den trådlösa fjärrkontrollen (tillval) ger dig tillgång till en mängd olika funktioner på CD-spelaren.

Förutom CD-spelaren och radion kan du bygga ut systemet genom att ansluta en valfri CD/MD-spelare*¹.

Om du använder enheten eller ansluter en CD-spelare (tillval) med CD TEXT-funktion, visas CD TEXT-informationen i teckenfönstret när du spelar upp en CD TEXT-skiva*².

*¹ Du kan ansluta till en CD- och MD-växlare.

*² En CD TEXT-skiva är en ljud-CD-skiva som innehåller information som t ex skivans namn, artistens namn och spårnamn. Denna information spelas in på skivan.

Innehållsförteckning

Endast den här enheten

Reglagens placering	4
---------------------------	---

Komma igång

Återställa enheten	6
Ta bort frontpanelen	6
Förbereda vridkontrollen	7
Ställa klockan	7

CD-spelare

Lyssna på en CD-skiva	8
Spela en CD-skiva i olika lägen	10
Skapa ett program — CD-programminne	11

Radio

Lagra kanaler automatiskt — BTM-funktionen	13
Lagra endast de önskade kanalerna	14
Motta de lagrade kanalerna	14

RDS

Översikt av RDS-funktionen	15
Visa kanalnamnet	15
Ställa in samma program automatiskt — Alternativa frekvenser (AF)	15
Lyssna på trafikmeddelanden	17
Förinställa RDS-kanalerna med AF- och TA-data	18
Spela in trafikmeddelanden — TIR-funktionen (Traffic Information Replay)	18
Söka en kanal efter programtyp	20
Ställa klockan automatiskt	21

Övriga funktioner

Använda vridkontrollen	21
Ljudjustering	23
Dämpa ljudet	23
Ändra ljud- och teckeninställningarna	23
Justera frekvensen på subwoofern	24

Med tillvalet

CD/MD-spelare

Spela en CD eller MD	24
Spela början av alla spår — Snabbsökning	25
Spela upp spår flera gånger — Upprepad uppspelning	26
Spela upp spår i slumpmässig ordning — Slumpmässig uppspelning	26
Skapa ett program — Programminne	26
Namnge en CD-skiva — Skivminne	29
Hitte en CD-skiva efter namn — Lista namn	30
Välja spår för uppspelning — Bank	31

Ytterligare information

Säkerhetsföreskrifter	32
Underhåll	33
Demontera enheten	33
Tekniska data	34
Felsökning	35

Reglagens placering

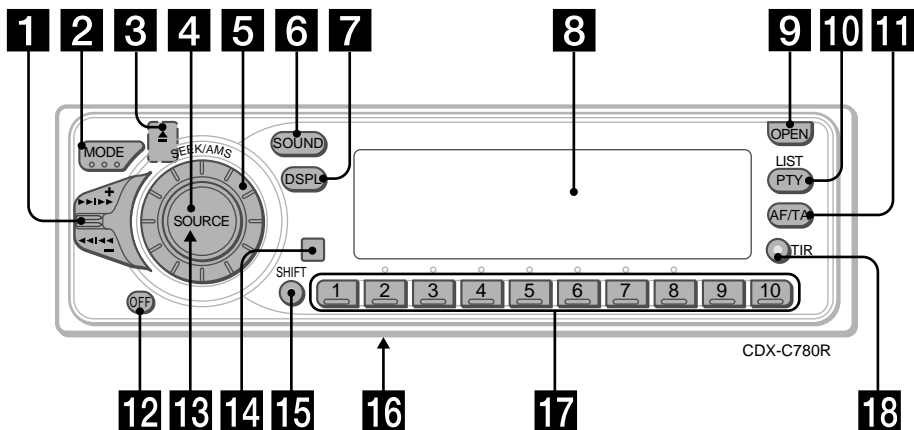

Mer information finns på sidorna.

- 1** SEEK/AMS-reglage (sök/AMS-funktionen/manuell sökning) 9, 11, 12, 14, 16, 19, 20, 25, 26, 28, 31
- 2** MODE-knappen (band-/CD-/MD-spelare) 13, 14, 24, 26, 30
- 3** ▲ Utmatningsknapp (sitter på framsidan på enheten och döljs av frontpanelen) 8
- 4** SOURCE-knappen (source-select) 8, 13, 14, 21, 24, 26, 30
- 5** Ratt (volym/subwoofer volume/bas/diskant/vänster-höger/framsida-baksida) 7, 23, 29, 30
- 6** SOUND-knappen 23
- 7** DSPL-knappen (visningsläge) 9, 14, 15, 24, 25, 29, 30
- 8** Teckenfönster
- 9** OPEN-knappen 6, 8, 33
- 10** PTY/LIST-knappen
Skivminne 29, 30
Lista namn 30
RDS-program 20
- 11** AF/TA-knappen 15, 16, 17, 18
- 12** OFF-knappen 6, 8
- 13** Återställningsknappen (på enhetens framsida bakom frontpanelen) 6
- 14** Sensor för eventuell trådlös fjärrkontroll
- 15** SHIFT-knappen
PLAY MODE 10, 11, 12, 13, 14, 16, 18, 25, 26, 27, 28, 31
REP 10, 26
SET UP 7, 9, 21, 23, 24, 25
SHUF 10, 26
- 16** POWER SELECT-omkopplare (finns längst ned på enheten)
Se "POWER SELECT-omkopplaren" i installations-/anslutningshandboken.
- 17** Under radionmottagningen:
Förinställda snabbvalsknappar 14, 16
Under CD-/MD-uppspelning:
Knappen direkt skivval 25
- 18** TIR-knappen 18, 19

Trådlös fjärrkontroll
(RM-X47) (medföljer
inte)

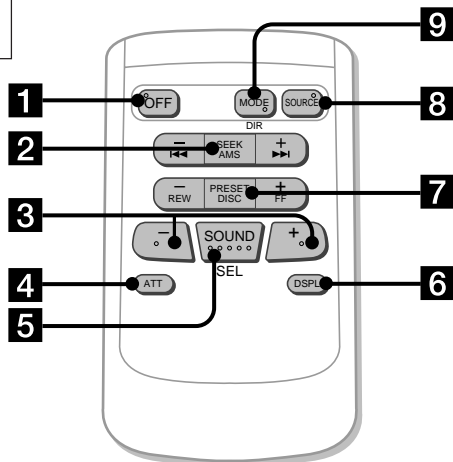

Knapparna med samma funktion som de på huvudenheten.

- 1 OFF-knappen
- 2 SEEK/AMS-knappen
- 3 knappar
- 4 ATT-knappen
- 5 SOUND/SEL-knappen
- 6 DSPL-knappen

- 7 PRESET/DISC-knappen
Du kan inte göra manuell sökning och manuell inställning med fjärrkontrollen.
- 8 SOURCE-knappen
- 9 MODE/DIR-knappen
Fungerar som **(MODE)** på denna enhet.

När POWER SELECT-reglaget på huvudenheten är i läget **(S)** kan huvudenheten inte styras med fjärrkontrollen såvida inte **(SOURCE)** på enheten trycks ned eller en CD-skiva sätts i för att aktivera enheten.

S

Komma igång

Återställa enheten

Innan du använder enheten för första gången eller när du har bytt bilbatteri, måste du återställa enheten.

Tryck på återställningsknappen med ett spetsigt föremål, exempelvis en kulspetspenna.

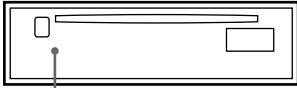

Återställningsknapp

Observera

- Genom att trycka på återställningsknappen raderar du inställningarna för klockan samt vissa minnesinställda funktioner.
- När du ansluter nätkabeln till enheten eller återställer enheten bör du vänta ca 10 sekunder innan du sätter i en skiva. Om du inte väntar 10 sekunder innan du sätter i skivan återställs inte enheten och du måste då trycka på återställningsknappen igen.

Observera

- Lägg inte något på frontpanelens insida.
- Var försiktig så att du inte tappar panelen när du tar bort den från enheten.
- Om du tar loss panelen innan enheten är avstängd, stängs strömmen av automatiskt så att högtalarna inte skadas.
- Om du bär frontpanelen med dig, kan du lägga den i det medföljande fodralet.

Sätta fast frontpanelen

Sätt i hålet **a** på frontpanelen i spindel **b** på spelaren, enligt bilden och skjut sedan in den vänstra sidan.

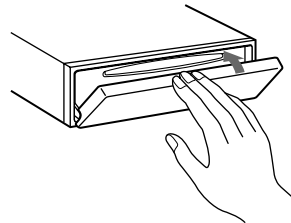
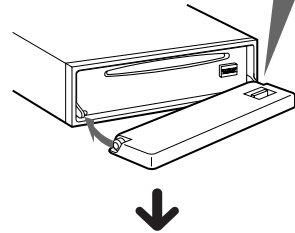
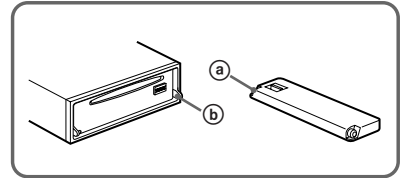

Ta bort frontpanelen

Enhetens frontpanel kan tas bort för att förhindra att enheten stjäls.

- 1 Tryck på **OFF**.
- 2 Tryck på **OPEN** för att öppna frontpanelen och skjut sedan frontpanelen åt höger och dra ut frontpanelens vänstra sida.

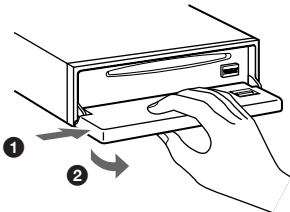

Observera

- Kontrollera att frontpanelen är vänd åt rätt håll när du sätter fast den på enheten.
- Tryck inte frontpanelen hårt mot enheten när du sätter fast den. Tryck fast den lätt mot enheten.
- Tryck inte hårt eller bruka våld mot frontpanelens teckenfönster.
- Utsätt inte frontpanelen för direkt solljus, värmekällor som tex varmluftstrummor och lämna den inte i en fuktig miljö. Lämna den aldrig på instrumentbrädan i en bil som står parkerad i direkt solljus där temperaturen kan stiga drastiskt.

Varningslarm

Om du vrider tändlåset till läge OFF utan att ta bort frontpanelen, kommer varningslarmet att ljuda under några sekunder (endast när POWER SELECT-omkopplaren är i läge A).

TIR-indikator

Om du drar ut tändnyckeln när TIR-funktionen är påkopplad, blinkar TIR-indikatorn några gånger (endast när POWER SELECT-omkopplaren är i läge A).



TIR-indikator

Mer information om TIR-funktionen får du om du läser "Spela in trafikmeddelanden" (sidan 18).

Förbereda vridkontrollen

När du monterar vridkontrollen, sätter du fast etiketten enligt bilden nedan.

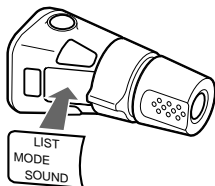
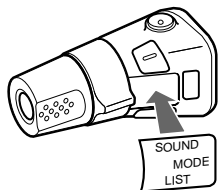

Ställa klockan

Klockan visar en 24-timmars digital tidsangivelse.

Exempel: Ställ klockan på 10:08

1 Tryck på **(SHIFT)** och sedan på **(3)** (SET UP).

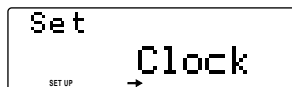

1 Tryck på **(5)** (→).

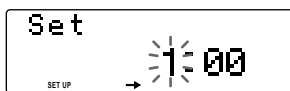

Siffrorna för timmar blinkar.

2 Ställ in timmarna.

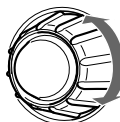

Flytta bakåt

Flytta framåt

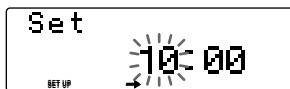

3 Tryck på **(5)** (→).

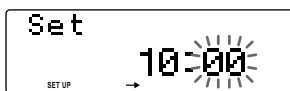

Siffrorna för minuter blinkar.

4 Ställ in minuterna.

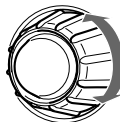

Flytta bakåt

Flytta framåt

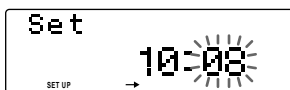

forts på nästa sida →

2 Tryck på (SHIFT).

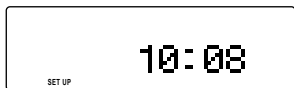

Klockan aktiveras.

3 Tryck på (SHIFT).

När inställningen är klar visas det normala uppspelningsläget i teckenfönstret.

Observera

Om POWER SELECT-omkopplaren på enhetens undersida är i läge **B** måste du slå på strömmen innan du ställer klockan.

CD-spelare

Lyssna på en CD-skiva

1 Tryck på (OPEN) och sätt i en CD-skiva.

Sidan med etiketten vänd uppåt

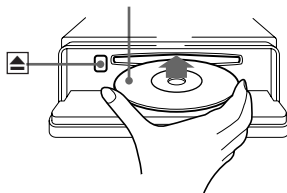

2 Stäng sedan frontpanelen.

Uppspelningen startas automatiskt.

Om du redan har satt i en CD-skiva trycker du på (SOURCE) flera gånger tills "CD" visas.

Förfluten speltid

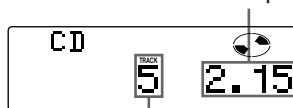

Spårnummer

Observera

Om du vill spela upp en 8 cm CD-skiva, använder du Sony CD-adaptorn (CSA-8) (medföljer inte).

Funktion	Tryck på
Avbryta uppspelningen	(OFF)
Ta ur CD-skivan	(OPEN) sedan ▲

Ändra de visade alternativen

Varje gång du trycker på **(DSPL)** ändras visningen på följande sätt:

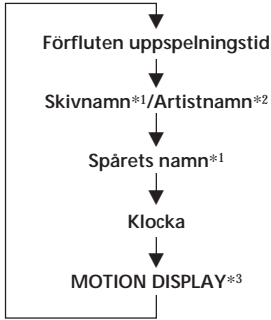

*1 Om du spelar upp en skiva som saknar CD TEXT-funktionen visas "NO D.Name" eller "NO T.Name" i teckenfönstret.

*2 Om du spelar upp en CD TEXT-skiva visas artistnamnet i teckenfönstret efter skivnamnet. (Endast för CD TEXT-skiva med artistnamnet.)

*3 Alla ovanstående alternativ visas i teckenfönstret en i taget.

Du kan ange ett individuellt namn för CD- och CD TEXT-skivor med skivminnesfunktionen, se "Namnge en CD-skiva" (sidan 29). Men om du använder skivnamn prioriteras de alltid över den ursprungliga CD TEXT-informationen när sådan information visas.

Tips

- Om CD TEXT-skivans namn är för långt, kan du rulla fram det i teckenfönstret genom att först trycka på **(SHIFT)** sedan **(←)**.
- Om du vill visa den ursprungliga CD TEXT-informationen efter det att du har angett ett individuellt namn för CD TEXT-skivan tryck på **(SHIFT)** sedan på **(→)**.

Visa hela skivnamnet automatiskt

— Auto Scroll

Om skivnamn/artistnamn eller spårets namn på en CD TEXT-skiva överstiger 10 tecken och den automatiska bläddringsfunktionen är aktiv rullas innehållet i teckenfönstret enligt följande:

- Skivnamnet visas när du byter skiva (om skivnamnet har valts).
- Spårnamnet visas när du byter spår (om spårnamnet har valts).

Om du trycker på **(DSPL)** för att ändra visningen, rullas CD TEXT-skivans skiv- eller spårnamn automatiskt oavsett om funktionen är aktiv eller inte.

- 1 Tryck på **(SHIFT)** under uppspelning.
- 2 Tryck på **(3)** (SET UP) flera gånger tills "A.Scrl" visas.
- 3 Tryck på **(5)** (→) för att välja "A.Scrl on".
- 4 Tryck på **(SHIFT)**.

Om du vill ta bort Auto Scroll väljer du "A.Scrl off" i steg 2 ovan.

Observera

För vissa CD TEXT-skivor som har extremt många tecken, kan följande inträffa:
— Alla tecken visas inte.
— Den automatiska bläddringsfunktionen fungerar inte.

Hitta ett visst spår

— Automatisk musiksökning (AMS)

Under uppspelning skjuter du SEEK/AMS-reglaget uppåt eller nedåt.

Hitta efterföljande spår

Hitta föregående spår

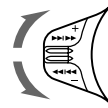

Hitta en viss punkt i ett spår

— Manuell sökning

Under uppspelning, skjuter du och håller SEEK/AMS-reglaget uppåt eller nedåt. Släpp reglaget när du har hittat den önskade punkten.

Söka framåt

Söka bakåt

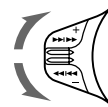

Observera

Om "LLLL" eller "RRRR" visas i teckenfönstret, innebär detta att du har kommit till början eller slutet på skivan och inte kan gå längre.

Spela en CD-skiva i olika lägen

Du kan spela CD-skivor i olika lägen:

- Med Intro (Snabbsökning) kan du spela de 10 första sekunderna på alla spår.
- Med Repeat (Upprepad spelning) upprepas det aktuella spåret.
- Med Shuf (Slumpmässig spelning) spelas alla spår i slumpmässig ordningsföljd.

Söka efter ett visst spår

— Intro scan

- 1 Tryck på **(SHIFT)**.

Varje gång du trycker på **(SHIFT)** tänds de alternativ som du kan välja.

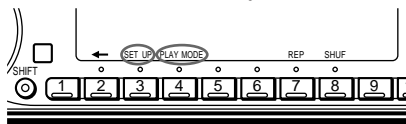

- 2 Tryck på **(4)** (PLAY MODE) flera gånger tills "Intro" visas.

Varje gång du trycker på **(4)** (PLAY MODE) ändras alternativen enligt följande:

Intro ↔ PGM



- 3 Tryck på **(5)** (→) så att "Intro on" väljs.



Sökningen påbörjas.

- 4 Tryck på **(SHIFT)**.

Om du vill återgå till normalt uppspelningsläge väljer du "Intro off" i steg 3 ovan.

Spela upp spår upprepade gånger

— Upprepad uppspelning

- 1 Tryck på **(SHIFT)** under uppspelning.

- 2 Tryck på **(7)** (REP) flera gånger tills "Repeat 1" visas.

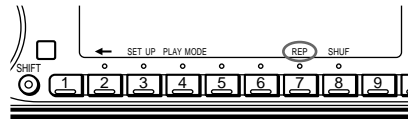

Den upprepade uppspelningen börjar.

- 3 Tryck på **(SHIFT)**.

Du återgår till normalt uppspelningsläge genom att välja "Repeat off" i steg 2 ovan.

Spela upp spår i slumpmässig ordning — Shuffle Play

- 1 Tryck på **(SHIFT)** under uppspelning.

- 2 Tryck på **(8)** (SHUF) flera gånger tills "Shuf 1" visas.

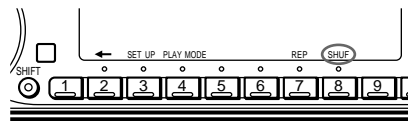

Den slumpmässiga uppspelningen börjar.

- 3 Tryck på **(SHIFT)**.

Du återgår till normalt uppspelningsläge genom att välja "Shuf off" i steg 2 ovan.

Skapa ett program

— CD-programminne

Genom att göra ditt eget program kan du spela spåren i den ordning du vill. Du kan skapa två olika program: Program 1 och Program 2. Du kan välja upp till 12 spår i varje program. Det som har programmerats kan sedan lagras i minnet.

- 1 Tryck på **(SHIFT)** och därefter på **(4)** (PLAY MODE) i två sekunder.

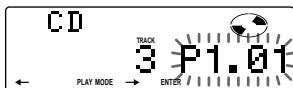

"P 1" visar att Program 1 är valt.

Om du vill välja program 2, trycker du på **(5)** (→) flera gånger tills P 2 visas.

- 2 Skjut SEEK/AMS-reglaget uppåt eller nedåt när du vill ställa in en kanal som ska lagras på sifferknappen.

- 3 Tryck på **(6)** (ENTER).

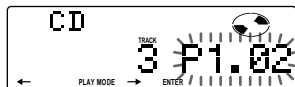
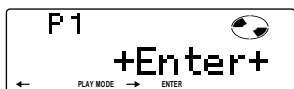

- 4 Om du vill fortsätta att lägga in spår, upprepar du steg 2 och 3.

- 5 När du har lagt in alla spår, trycker du på **(4)** (PLAY MODE) i två sekunder.

- 6 Tryck på **(SHIFT)**.

Observera

- ****Wait*** visas i teckenfönstret när de inmatade uppgifterna om spåren inte har hunnit läsas in i minnet.
- ****Mem Full*** visas i teckenfönstret när du försöker lägga till mer än 12 spår i ett program.

Spela upp det lagrade programmet

Du kan välja:

- PGM 1 när du vill spela upp Program 1.
- PGM 2 när du vill spela upp Program 2.
- PGM 1 + 2 när du vill spela upp Program 1 och 2.

- 1 Tryck på **(SHIFT)**.

- 2 Tryck på **(4)** (PLAY MODE) flera gånger tills "PGM" visas.

- 3 Tryck på **(5)** (→) flera gånger tills önskat program visas.

Program 1 Uppspelning

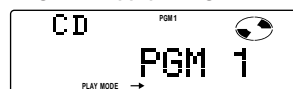

Program 2 Uppspelning

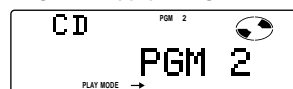

Program 1 och 2 Uppspelning

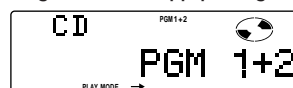

Normal uppspelning

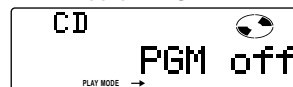

Den programmerade uppspelningen startar.

- 4 Tryck på **(SHIFT)**.

Om du vill återgå till normalt uppspelningsläge väljer du "PGM off" i steg 3 ovan.

Observera

Om varken program 1 eller program 2 har matats in i minnet, visas **"Not ready"** i teckenfönstret.

Radera ett helt program

- 1 Tryck på (SHIFT) och därefter på (4) (PLAY MODE) i två sekunder.

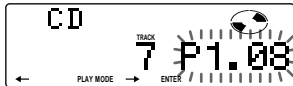

“P 1” visar att program 1 är valt.

- 2 Tryck på (2) (←) flera gånger tills “DEL” visas.



Om du vill radera program 2 trycker du på (5) (→) flera gånger tills “PGM 2” visas.

- 3 Tryck på (6) (ENTER) i två sekunder.

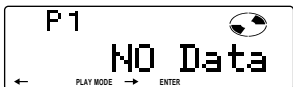

Alla programmerade spår raderas helt.

- 4 När du har raderat alla program trycker du på (4) (PLAY MODE) i två sekunder.

- 5 Tryck på (SHIFT).

Lägga till spår till programmet

- 1 Tryck på (SHIFT) och därefter på (4) (PLAY MODE) i två sekunder.

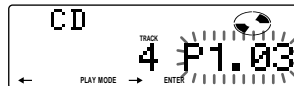

“P 1” visar att program 1 är valt.

För att välja program 2 trycker du på (5) (→) flera gånger tills “P 2” visas.

- 2 Tryck på (2) (←) eller (5) (→) när du vill bestämma spårplatsnumret där ett spår ska infogas.

Spårplatsnummer

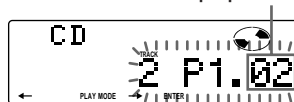

- 3 Skjut SEEK/AMS-reglaget uppåt eller nedåt när du vill välja det spår som ska infogas.

- 4 Tryck på (6) (ENTER) när du vill mata in spåret.

Det aktuella spåret i platsnumret och de efterföljande spårerna kommer att flyttas nedåt.

- 5 Om du vill fortsätta att mata in spår i programmet upprepar du steg 2 till 4.

Observera

När alla 12 har fyllts, visas “*Mem Full*” i teckenfönstret och det går inte att mata in fler spår.

- 6 När du har matat in alla spår trycker du på (4) (PLAY MODE) i två sekunder.

- 7 Tryck på (SHIFT).

Radera spår i programmet

- 1 Tryck på **(SHIFT)** och därefter på **(4)** (PLAY MODE) i två sekunder.

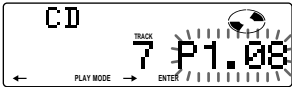

”P 1” visar att program 1 är valt.

För att välja program 2 trycker du på **(5)** (→) flera gånger tills ”P 2” visas.

- 2 Tryck på **(2)** (←) eller **(5)** (→) när du vill bestämma vilket spår som ska raderas (visas i teckenfönstret).

Spårplatsnummer

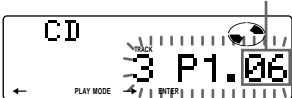

Spåret som registrerats på plats 6 i program 1.

- 3 Tryck på **(6)** (ENTER) i två sekunder. När du raderar ett spår från ett platsnummer flyttas de efterföljande spåren upp.

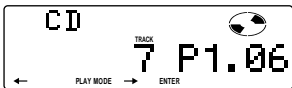

- 4 Om du vill fortsätta att radera spår upprepar du steg 2 och 3.
- 5 När du har raderat alla spår trycker du på **(4)** (PLAY MODE) i två sekunder.
- 6 Tryck på **(SHIFT)**.

Radio

Lagra kanaler automatiskt

— BTM-funktionen

Enheten väljer ut kanalerna med de starkaste signalerna och lagrar dem efter frekvens. Du kan lagra upp till 10 kanaler på varje band (FM1, FM2, MW och LW).

Varning

För att undvika olyckor bör du använda BTM-funktionen om du tar in en kanal under körning.

- 1 Tryck på **(SOURCE)** flera gånger för att välja önskad radiokanal. Varje gång du trycker på **(SOURCE)** växlas källorna på följande sätt:

CD ↔ TUNER

- 2 Tryck på **(MODE)** flera gånger för att välja band. Varje gång du trycker på **(MODE)** växlas banden på följande sätt:

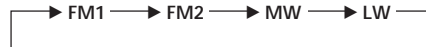

- 3 Tryck på **(SHIFT)**, och tryck sedan på **(4)** (PLAY MODE) flera gånger tills ”B.T.M” visas.
- 4 Tryck på **(5)** (→). Kanalerna lagras i enheten efter frekvens på sifferknapparna. En ljudsignal hörs när inställningen lagras.
- 5 Tryck på **(SHIFT)**.

Observera

- Du kan inte lagra kanaler med svaga signaler. Om bara ett fåtal kanaler kan tas emot behåller vissa snabbvalsknappar den tidigare inställningen.
- När ett nummer visas i teckenfönstret lagras kanalerna från och med detta nummer.

Lagra endast de önskade kanalerna

Du kan lagra upp till 10 kanaler per band (20 för FM1 och FM2, 10 för vardera MW och LW) i önskad ordning.

- 1 Tryck på **(SOURCE)** flera gånger för att välja tunern.
- 2 Tryck på **(MODE)** flera gånger för att välja band (FM1, FM2, MW eller LW).
- 3 Skjut SEEK/AMS-reglaget uppåt eller nedåt när du vill ställa in en kanal som ska lagras på sifferknappen.
- 4 Tryck på och håll ned önskad sifferknapp (**(1)** till **(10)**) tills "MEM" visas. Snabbvals knappens nummer visas i teckenfönstret.

Observera

Om du försöker lagra en annan kanal på samma förinställda nummerknapp raderas den tidigare lagrade kanalen.

S

Motta de lagrade kanalerna

- 1 Tryck på **(SOURCE)** flera gånger för att välja önskad radiokanal.
- 2 Tryck på **(MODE)** flera gånger för att välja band (FM1, FM2, MW eller LW).
- 3 Tryck på den förinställda nummerknappen (**(1)** till **(10)**) som den önskade kanalen lagrats på.

Om du inte kan ställa in en förinställd kanal

Skjut SEEK/AMS-reglaget uppåt eller nedåt när du vill söka efter kanalen (automatisk sökning). Sökningen avbryts när en kanal har mottagits. Skjut SEEK/AMS-reglaget uppåt eller nedåt flera gånger tills önskad kanal har mottagits.

Observera

Om den automatiska sökningen avbryts för ofta trycker du på **(SHIFT)** och därefter på **(4)** (PLAY MODE) flera gånger tills "Local" (lokalt sökläge) visas. Tryck därefter på **(5)** (→) när du vill välja "Local on". Tryck på **(SHIFT)**.

Bara de kanaler som har relativt starka signaler kan ställas in.

Tips

Om du vet vilken frekvens radiokanalen har, skjut du och håller SEEK/AMS-reglaget uppåt eller nedåt tills den önskade kanalen har mottagits (manuell sökning).

Om FM stereo-mottagningen är dålig — Enkanaligt läge

- 1 Tryck på **(SHIFT)** och sedan på **(4)** (PLAY MODE) flera gånger tills "Mono" visas.
- 2 Tryck på **(5)** (→) flera gånger tills "Mono on" visas. Ljudet förbättras i och med att det blir enkanaligt ("ST"-indikeringen försvinner).
- 3 Tryck på **(SHIFT)**.

Om du vill gå tillbaka till normalt läge väljer du "Mono off" i steg 2 ovan.

Ändra de visade alternativen

Varje gång du trycker på **(DSPL)** ändras visningen på följande sätt:



* Alla ovanstående alternativ visas i teckenfönstret en i taget.

Ändra de visade alternativen

Varje gång du trycker på **(DSPL)** ändras visningen på följande sätt:



* Alla ovanstående alternativ visas i teckenfönstret en i taget.

Observera

"NO Name" visas om den mottagna kanalen inte sänder RDS-data.

Översikt av RDS-funktionen

RDS (Radio Data System) är en radiotjänst som gör att FM-kanalerna kan sända ytterligare digital information tillsammans med den vanliga radioprogramsignalen. Bilstereon erbjuder dig en mängd olika tjänster. Här är några: söka efter samma program automatiskt, lyssna på trafikmeddelanden och hitta kanal efter programtyp.

Observera

- Landet eller regionen avgör vilka RDS-funktioner som finns tillgängliga.
- RDS fungerar inte ordentligt om signalen är för svag eller om den inställda kanalen inte överför RDS-data.

Visa kanalnamnet

Den aktuella kanalens namn tänds i teckenfönstret.

Välj en FM-kanal (sidan 13).

När du ställer in en FM-kanal som överför RDS-data tänds kanalnamnet i teckenfönstret.



Observera

Beteckningen "*" innebär att en RDS-kanal mottas.

Ställa in samma program automatiskt

— Alternativa frekvenser (AF)

AF-funktionen väljer automatiskt och ställer in den station som har den starkaste signalen i nätverket. Om du använder den här funktionen kan du lyssna på samma program under en långkörning utan att behöva ställa in kanalen manuellt igen.

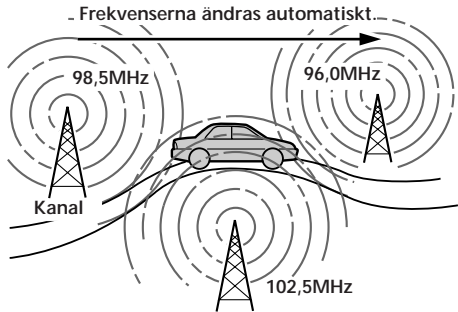

1 Välj en FM-kanal (sidan 13).

2 Tryck på **(AF/TA)** flera gånger tills "AF on" visas i teckenfönstret.

Enheten börjar söka efter en alternativ kanal med en starkare signal i samma nätverk.

Observera

När det inte finns någon alternativ kanal i området och du inte vill söka efter en alternativ kanal, stänger du av AF-funktionen genom att trycka på **(AF/TA)** flera gånger tills "AF TA off" visas.

Ändra de visade alternativen

Varje gång du trycker på (AF/TA) ändras alternativen enligt följande:

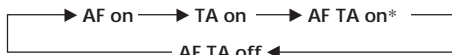

* Välj det här alternativet när du vill slå på både AF- och TA-funktionerna.

Observera

- "NO AF" och kanalnamnet blinkar omväxlande om enheten inte kan hitta den alternativa kanalen i nätverket.
- Om kanalnamnet börjar blinka när en kanal har valts med AF-funktionen, innebär detta att det inte finns någon alternativ frekvens. Skjut SEEK/AMS-reglaget uppåt eller nedåt medan kanalnamnet blinkar (inom 8 sekunder). Enheten börjar söka efter en annan frekvens PI-uppgifter (Programme Identification) ("PI seek" visas men inget ljud hörs). Om enheten inte kan hitta en alternativ frekvens, visas "NO PI", och enheten återgår till den tidigare inställda frekvensen.

Lyssna på ett regionalt program

Funktionen "REG on" (regional on) på enheten gör att du kan bibehålla inställningen till ett regionalt program utan att kopplas om till en annan regional kanal. (Observera att du måste sätta på AF-funktionen). Enheten är fabriksinställd på "REG on", men om du vill stänga av funktionen gör du något av följande.

- 1 Tryck på (SHIFT), och tryck sedan på (4) (PLAY MODE) flera gånger tills "REG" visas.
- 2 Tryck på (5) (→) flera gånger tills "REG off" visas.
- 3 Tryck på (SHIFT).
Observera att när du väljer "REG off" kan detta göra att enheten växlar över till en annan regional kanal inom samma nätverk.

Du återgår till regional avlyssning genom att välja "REG on" i steg 2 ovan.

Observera

Den här funktionen fungerar inte i Storbritannien och några andra områden.

Funktionen lokal länk (endast Storbritannien)

Local Link-funktionen gör att du kan välja andra lokala kanaler i området, fastän de inte finns lagrade på dina förinställda nummerknappar.

- 1 Tryck på en förinställd nummerknapp där en lokal kanal har lagrats.
- 2 Tryck igen på den förinställda nummerknappen för den lokala kanalen inom fem sekunder.
- 3 Upprepa detta tills den önskade lokala kanalen mottas.

Lyssna på trafikmeddelanden

Uppgifterna om trafikmeddelandena (TA) och trafikprogrammet (TP) gör att du automatiskt kan ställa in FM-kanaler som sänder trafikmeddelanden samtidigt som du lyssnar på andra programkällor.

Tryck på **(AF/TA)** flera gånger tills "TA on" eller "AF TA on" visas i teckenfönstret.

Enheten börjar söka efter trafikinformationskanaler. "TP" tänds i teckenfönstret när enheten hittar en kanal som sänder trafikmeddelanden.

När trafikmeddelandena startas, börjar "TA" blinka. När trafikmeddelandet är klart upphör blinkningen.

Tips

Om trafikmeddelandet startar när du lyssnar på en annan programkälla, kopplas enheten automatiskt till meddelandet och återgår till originalkällan när meddelandet är klart.

Observera

- "NO TP" blinkar i fem sekunder om den mottagna kanalen inte sänder trafikmeddelanden. Sedan börjar enheten söka efter en kanal som sänder trafikmeddelanden.
- När "EON" visas med "TP" i teckenfönstret, sänder den aktuella kanalen trafikmeddelanden från andra kanaler i samma nätverk.

Avbryta pågående trafikmeddelanden

Tryck lätt på **(AF/TA)**.

Om du vill avbryta alla trafikmeddelanden, stänger du av funktionen genom att trycka på **(AF/TA)**, "AF TA off" visas.

Förinställa volymen på trafikmeddelandena

Du kan förinställa volymnivån på trafikmeddelandena i förväg så att du inte missar meddelandet. När trafikmeddelandet startar, justeras volymen automatiskt till den förinställda nivån.

1 Välj önskad volymnivå.

2 Tryck på **(AF/TA)** under två sekunder. "TA" visas när inställningen lagras.

Motta nödanrop

Om ett nödanrop kommer in medan du lyssnar på radion, kopplas programmet automatiskt över till meddelandet. Om du lyssnar på en annan källa än radion, hörs nödanropet om du ställer in AF eller TA. Enheten växlar då automatiskt till dessa meddelanden oberoende av vad du lyssnar på för tillfället.

Förinställa RDS-kanalerna med AF- och TA-data

När du förinställer RDS-kanalerna lagrar enheten alla uppgifter om kanalen samt frekvensen så att du inte behöver aktivera AF- och TA-funktionerna varje gång du ställer in en förinställd kanal. Du kan välja olika inställningar (AF, TA eller båda) för varje förinställd kanal, eller samma inställning för alla förinställda kanaler.

Förinställa samma inställning för alla förinställda kanaler

- 1 Välj ett FM-band (sidan 13).
- 2 Tryck på **(AF/TA)** flera gånger när du vill välja antingen "AF on", "TA on" eller "AF TA on" (för både AF och TA-funktioner). Observera att om du väljer "AF TA off" lagras inte bara RDS-kanalerna, utan också de som inte är RDS-kanaler.

- 3 Tryck på **(SHIFT)**, och tryck sedan på **(4)** (PLAY MODE) flera gånger tills "B.T.M" visas.

- 4 Tryck på **(5)** (→) tills "B.T.M" blinkar.

- 5 Tryck på **(SHIFT)**.

Förinställa olika inställningar för varje förinställd kanal

- 1 Välj ett FM-band och ställ in önskad kanal.
- 2 Tryck på **(AF/TA)** flera gånger när du vill välja antingen "AF on", "TA on" eller "AF TA on" (för både AF och TA-funktioner).
- 3 Tryck på och håll ned önskade sifferknapp tills "MEM" visas. Upprepa från steg 1 när du vill förinställa andra kanaler.

Tips

Om du vill ändra de förinställda AF- och/eller TA-inställningarna efter det att du ställt in den förinställda kanalen gör du det genom att stänga av/sätta på AF- eller TA-funktionen.

Spela in trafikmeddelanden

— TIR-funktionen (Traffic Information Replay)

Du kan lyssna till de senast sända trafikmeddelandena, eftersom de spelas in. Varje gång ett trafikmeddelande påbörjas, spelar enheten automatiskt in det. Enheten kan lagra upp till 8 trafikmeddelanden. Om inspelningen överstiger fyra minuter uppdateras de inspelade meddelandena, så att du alltid kan lyssna på den senaste information.

Om TIR-funktionen är aktiverad slås radion på automatiskt varefter upp till två timmars inspelning av trafikmeddelanden sker före efter ett förvalt klockslag.

Förinställa tiden och kanalen

- 1 Tryck på **(TIR)** i två sekunder tills "TIR" visas i teckenfönstret.

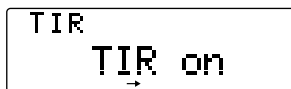

- 2 Tryck på **(5)** (→) flera gånger tills "TIR on" visas.

- 3 Tryck på **(TIR)** flera gånger tills tiden visas.



- 1 Ställ in timmarna genom att vrida på ratten.



- 2 Tryck på **(5)** (→) tills siffran som visar minuter blinkar.

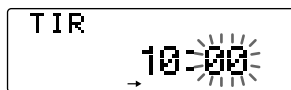

- 3 Ställ in minuterna genom att vrida på ratten.

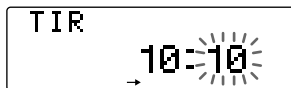

4 Tryck på **(TIR)**.

5 Välj önskad kanal genom att trycka på den förinställda nummerknappen eller genom att skjuta SEEK/AMS-reglaget uppåt eller nedåt.

6 Tryck på **(TIR)** i två sekunder när du vill återgå till ursprungligt teckenfönster.
⊖ tänds.

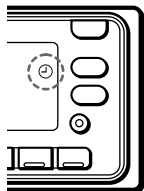

Enheten slås på automatiskt och befinner sig i standby-läge för trafikmeddelanden i fyra timmar (två timmar före och efter den förinställda tiden).

Om den förinställda kanalen inte sänder trafikmeddelanden under sökningen, påbörjas en sökning efter andra kanaler som sänder trafikmeddelanden (TP).

Avbryta TIR-funktionen

Välja "TIR off" i steg 2 ovan.

Tips

- ⊖ och "TA" blinkar medan bilstereon spelar in ett trafikmeddelande.
- Om enheten fortfarande inte kan hitta en TP-kanal, börjar den söka efter en var femte minut tills den hittar en.
- Om du drar ut tändnyckeln när TIR-funktionen är aktiverad, blinkar "TIR on" och ⊖ några gånger.

Observera

- Enheten är också i standby-läge för trafikmeddelanden i två timmar efter det att du stängt av motorn, så länge TIR-funktionen är aktiverad.
- Om du har en motordriven bilantenn, fälls den automatiskt ut varje gång enheten söker efter en kanal med trafikinformation. Om du har en manuell antenn, bör du se till att antennen är fullt utfälld.
- Om du inte använder din bil på ungefär tio dagar stängs TIR-funktionen av automatiskt för att undvika att batteriet laddas ur.

Spela upp de inspelade trafikmeddelandena

⊖ blinkar när det finns inspelade meddelanden som inte spelats upp än.

1 Tryck på **(TIR)**.

Det senaste trafikmeddelandet spelas upp.

Om du vill lyssna på de tidigare meddelandena, trycker du på **(TIR)** eller skjuter SEEK/AMS-reglaget uppåt. Om du vill återspela meddelandena skjuter du SEEK/AMS-reglaget nedåt. "NO Data" visas om inget trafikmeddelande spelades in.

2 Tryck på **(TIR)** om du vill gå tillbaka till ursprungsprogrammet.

Söka en kanal efter programtyp

Du kan söka efter valfri kanal genom att välja en av de programtyper som visas nedan.

Observera

I länder eller områden där EON-data inte sänds kan du bara använda denna funktion för kanaler som du redan har tagit emot någon gång.

Programtyper	Teckenfönster
Nyheter	News
Aktuella händelser	Affairs
Information	Info
Sport	Sport
Utbildning	Educate
Drama	Drama
Kultur	Culture
Vetenskap	Science
Diverse	Varied
Popmusik	Pop M
Rockmusik	Rock M
Populärmusik	M.o.R.M
Lättare klassiskt	Light M
Klassiskt	Classics
Andra musiktyper	Other M
Väder	Weather
Finansinformation	Finance
Barnprogram	Children
Samhällsinformation	Social A
Religion	Religion
Ring in	Phone In
Resor	Travel
Nöjen	Leisure
Jazzmusik	Jazz
Country-musik	Country
Nationell musik	Nation M
Gamla godingar	Oldies
Folkmusik	Folk M
Dokumentärer	Document
Inte angiven	None

Observera

Du kan inte använda den här funktionen i vissa länder där PTY-data inte är tillgängliga.

- 1 Tryck på **(PTY/LIST)** under FM-mottagningen tills "PTY" visas i teckenfönstret.

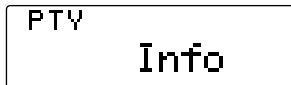

Det aktuella namnet på programtypen visas om kanalen överför PTY-data. "-----" visas om den mottagna kanalen inte är en RDS-kanal eller om RDS-data inte har tagits emot.

- 2 Tryck på **(PTY/LIST)** flera gånger tills den önskade programtypen visas. Programtyperna visas i den ordning som anges i tabellen. Observera att du inte kan välja "None" (inte angiven) vid sökning.



- 3 Skjut SEEK/AMS-reglaget uppåt eller nedåt. Enheten börjar söka efter en kanal för den valda programtypen. När enheten hittar programmet, visas programtypen igen i ungefär fem sekunder. "NO" och programtypen visas omväxlande i fem sekunder om enheten inte kan hitta programtypen och återgår sedan till föregående kanal.

Ställa klockan automatiskt

Med CT-data (Clock Time) från RDS-överföringen ställs klockan automatiskt.

- 1 Tryck på **(SHIFT)** och sedan på **(3)** (SET UP) flera gånger tills "CT" visas.



- 2 Tryck på **(5)** (→) flera gånger tills "CT on" visas. Klockan är ställd.

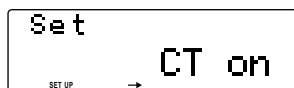

- 3 Tryck på **(SHIFT)** för att återgå till det normala teckenfönstret.

Avbryta CT-funktionen

Välj "CT off" i steg 2 ovan.

Observera

- CT-funktionen kanske inte fungerar trots att en RDS-kanal mottas.
- Det kan vara skillnad på tiden som ställts in av CT-funktionen och den verkliga tiden.

Övriga funktioner

Använda vridkontrollen

Vridkontrollen använder du genom att trycka på knapparna och/eller vrida på reglagen. Du kan styra den valfria CD- eller MD-spelare med vridkontrollen.

Genom att trycka på knapparna (SOURCE och MODE-knapparna)

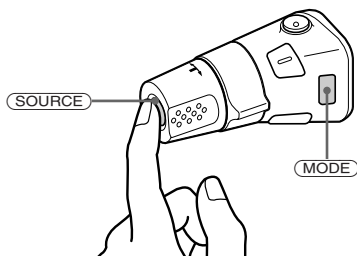

Varje gång du trycker på **(SOURCE)** ändras funktionen på följande sätt:
TUNER → CD → MD

När du trycker på **(MODE)** ändras funktionen på följande sätt;

- Tuner : FM1 → FM2 → MW → LW
- CD-spelare : CD1 → CD2 → ...
- MD-spelare : MD1 → MD2 → ...

Tips

När POWER SELECT-omkopplaren är i läge **(B)** kan du sätta på enheten genom att trycka på **(SOURCE)** på vridkontrollen.

Genom att vrida kontrollen (SEEK/AMS-kontrollen)

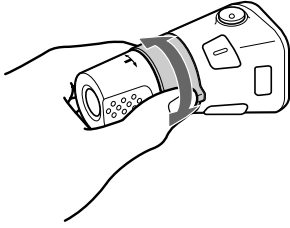

Vrid kontrollen helt kort och släpp upp den för att:

- Hitta ett visst spår på en skiva. Vrid och håll kontrollen nere tills du hittar den önskade punkten i spåret, och släpp sedan upp kontrollen för att starta uppspelningen.
- Ta in kanaler automatiskt. Vrid och håll kontrollen för att ta in den speciella kanalen.

Genom att trycka in och vrida kontrollen (PRESET/DISC-kontrollen)

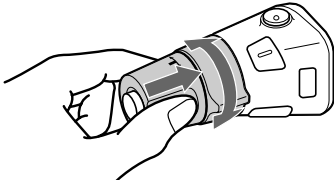

Tryck in och vrid kontrollen för att:

- Ta in kanalerna som är lagrade på snabbvalsknapparna.
- Byta skiva.

Övriga funktioner

Vrid kontrollen VOL för att justera volymen.

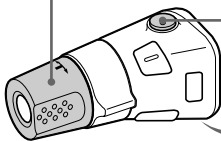

Tryck på **(ATT)** för att dämpa ljudet.



Tryck på **(OFF)** för att stänga av enheten.

Tryck på **(SOUND)** när du vill justera volymen och ljudmenyn.

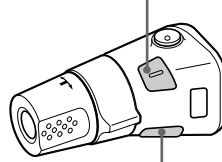

Tryck på **(LIST)** för att:

- Visa de lagrade namnen.
- Visa programtypen.

Byta styrriktning

Kontrollens styrriktning är fabriksinställd enligt bilden nedan.

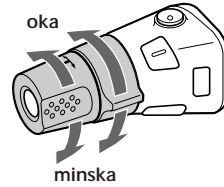

Om du monterar vridkontrollen på höger sida av ratten kan du växla styrriktning för kontrollerna.

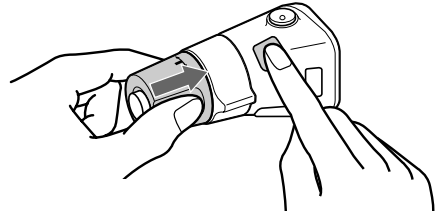

Tryck på **(SOUND)** under två sekunder medan du trycker på VOL-reglaget.

Tips

Du kan styra kontrollernas styrriktning med enheten (sidan 23).

Ljudjustering

Du kan justera basen, diskanten, balansen och uttoningen. Alla källorna kan lagra nivån på basen och diskanten.

1 Välj vilka egenskaper du vill justera genom att flera gånger trycka på **(SOUND)**.

VOL (volym) → SUB (subwoofer volume) → BAS (bas) → TRE (diskant) → BAL (vänster-höger) → FAD (framsida-baksida)

2 Justera den egenskap du valt genom att vrida på reglaget.

Justera inom tre sekunder efter det att du har valt egenskap. (Efter tre sekunder fungerar knappen som volymknapp igen.)

Dämpa ljudet

Tryck på **(ATT)** på vridkontrollen eller på den sladdlösa fjärrkontrollen. "ATT on" brinkar till.

Återgå till tidigare ljudnivå genom att trycka på **(ATT)** en gång till.

Tips

Enheten minskar volymen automatiskt när ett telefonsamtal kommer in (Funktionen Telephone-ATT).

Ändra ljud- och teckeninställningarna

Du kan välja:

- Clock (Klockan) (sidan 7).
- CT (Clock Time) (sidan 21).
- D.Info (Dubbel information) när du vill visa klockan och uppspelningsläget samtidigt (ON) eller visa informationen omväxlande (OFF).
- Amber/Green när du vill ändra på visningsfärgen från gul till grön.
- Dimmer när du vill ändra på teckenfönstrets ljusstyrka.
 - Välj "Auto" när du vill släcka ned teckenfönstret och tända lamporna.
 - Välj "on" när du vill släcka ned teckenfönstret.
- Contrast för att justera kontrastinställningen om indikatorerna i teckenfönstret inte går att tyda på grund av den plats där enheten har installerats.
- Beep när du vill sätta på eller stänga av ljudsignalen.
- RM (Vridkontroll) när du vill byta styrriktning på vridkontrollens reglage.
 - Välj "norm" om du vill använda vridkontrollens fabriksinställningar.
 - Välj "rev" om du vill montera vridkontrollen på rattens högra sida.
- Loud (Ljudstyrka) när du vill njuta av basen och diskanten på låga volymer. Basen och diskanten förstärks.
- LPF (Gränsfrekvens) (sidan 24).
- A.Scr1 (Automatisk bläddring) (sidan 9, 25).

1 Tryck på **(SHIFT)**.

2 Tryck på **(3)** (SET UP) flera gånger tills den önskade inställningen visas.

Varje gång du trycker på **(3)** (SET UP) ändras alternativen enligt följande:

Clock → CT → D.Info* → Amber/Green → Dimmer → Contrast → Beep → RM → Loud* → LPF* → A.Scr1*

* Ovanstående alternativ visas inte om du inte har ställt in kanalen eller inte spelar en CD/MD.

Observera

Visningen i teckenfönstret beror på källan.

forts på nästa sida →

- 3 Tryck på (5) (→) när du vill välja önskad inställning (till exempel on eller off). När du ska ställa in kontrasten "Contrast" ökar du den genom att trycka på (5) (→) och minskar den genom att trycka på (2) (←).

- 4 Tryck på (SHIFT). När inställningen är klar visas det normala uppspelningsläget i teckenfönstret.

Justera frekvensen på subwoofern

Om du vill att de anslutna subwoofernas egenskaper ska stämma överens kan du klippa av de oönskade höga och mellanhöga frekvenssignalerna på ljudsignalerna som går in i subwoofen. Genom att ställa in gränshfrekvensen på subwoofern återges bara låga frekvenssignaler så att ett tydligare ljud kan skapas.

- 1 Tryck på (SOURCE) för att välja önskad ljudåtergivning (radiomottagning, CD-skivspelning eller MD-skivspelning).
- 2 Tryck på (SHIFT), och därefter på (3) (SET UP) flera gånger tills "LPF" visas.
- 3 Tryck på (5) (→) eller (2) (←) upprepade gånger för att välja önskad inställning.

Set
LPF 120Hz

Varje gång du trycker på (5) (→) eller (2) (←), ändras gränshfrekvensen enligt följande:

LPF off ↔ LPF 80 Hz ↔ LPF 120 Hz

- 4 Tryck på (SHIFT). När frekvens-inställningen är klar återgår teckenfönstret till det normala läget för uppspelning.

Med tillvalet

CD/MD-spelare

Du kan styra upp till 7 CD- och MD-spelare med denna enhet.

Om du ansluter en valfri CD-spelare med CD TEXT-funktion, visas CD TEXT-informationen i teckenfönstret när du spelar upp en CD TEXT-skiva.

Spela en CD eller MD

- 1 Tryck på (SOURCE) flera gånger för att välja CD eller MD.

- 2 Tryck på (MODE) tills önskad spelare visas.
CD-/MD-uppspelningen börjar.

När en CD-/MD-spelare är ansluten spelas alla spår upp från början.

Ändra de visade alternativen

Varje gång du trycker på (DSPL) under CD-, CD TEXT- eller MD-uppspelning ändras visningen i teckenfönstret på följande sätt:

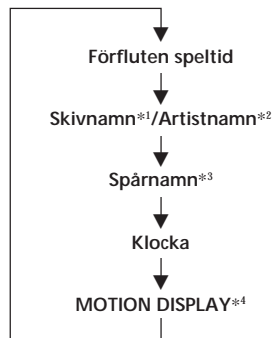

*1 Om du inte har namngett skivan eller MD-skivan inte är förinspelad visas "NO D.Name" i teckenfönstret.

*2 Om du har namngett skivan visas artistnamnet i teckenfönstret efter skivnamnet. (Endast för CD TEXT-skiva med artistnamnet)

*3 Om en CD-skivas eller MD-skivas spårnamn inte är förinspelat visas "NO T.Name" i teckenfönstret.

*4 Alla ovanstående alternativ visas i teckenfönstret en i taget.

Du kan ange ett individuellt namn för CD- och CD TEXT-skivor med skivminnesfunktionen, se "Namnge en CD-skiva" (sidan 29). Men om du använder skivnamn prioriteras de alltid över den ursprungliga CD TEXT-informationen när sådan information visas.

Tips

- Om CD TEXT- eller MD-skivans namn är för långt, kan du rulla fram det i teckenfönstret genom att först trycka på (SHIFT) sedan (2) (←).
- Om du vill visa den ursprungliga CD TEXT-informationen efter det att du har angett ett individuellt namn för CD TEXT-skivan tryck på (SHIFT) sedan på (5) (→).

Visa hela skivnamnet automatiskt

— Auto Scroll

Om skivnamn/artistnamn eller spårets namn på en CD TEXT- eller MD-skiva överstiger 10 tecken och den automatiska bläddringsfunktionen är aktiv rullas innehållet i teckenfönstret enligt följande:

- Skivnamnet visas när du byter skiva (om skivnamnet har valts).
- Spårnamnet visas när du byter spår (om spårnamnet har valts).

Om du trycker på (DSPL) för att ändra visningen, rullas CD TEXT- eller MD-skivans skiv- eller spårnamn automatiskt oavsett om funktionen är aktiv eller inte.

- 1 Tryck på (SHIFT) under uppspelning.
- 2 Tryck på (3) (SET UP) flera gånger tills "A.Scrl" visas.
- 3 Tryck på (5) (→) för att välj "A.Scrl on".
- 4 Tryck på (SHIFT).

Om du vill ta bort Auto Scroll väljer du "A.Scrl off" i steg 2 ovan.

Observera

För vissa CD TEXT-skivor som har extremt många tecken, kan följande inträffa:

— Alla tecken visas inte.

— Den automatiska bläddringsfunktionen fungerar inte.

Hitta ett visst spår

— AMS-funktionen

Under uppspelning skjuter du SEEK/AMS-reglaget uppåt eller nedåt en gång för varje spår du vill hoppa över.

Hitta efterföljande spår

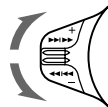

Hitta föregående spår

Söka en viss del av ett spår

— Manuell sökning

Under uppspelning, skjuter du och håller SEEK/AMS-reglaget uppåt eller nedåt. Släpp reglaget när du har hittat den önskade punkten.

Söka framåt

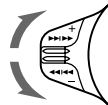

Söka bakåt

Söka en skiva efter nummer

— Direktval

Tryck på den förinställda snabbvals-knappen som motsvarar det önskade skrivnumret.

Önskad skiva i den aktuella växlaren spelas upp.

Spela början av alla spår

— Snabbsökning

Du kan spela upp de första tio sekunderna av varje spår på den aktuella skivan.

- 1 Tryck på (SHIFT) under uppspelning och därefter på (4) (PLAY MODE) flera gånger tills "Intro" visas.
- 2 Tryck på (5) (→) och välj "Intro on". Snabbsökningen startar.
- 3 Tryck på (SHIFT).

Om du vill gå tillbaka till det normala uppspelningsläget väljer du "Intro off" i steg 2 ovan.

Spela upp spår flera gånger

— Upprepad uppspelning

Du kan välja:

- Repeat 1 när du vill upprepa spåret.
- Repeat 2 när du vill upprepa skivan.

1 Tryck på **(SHIFT)** under uppspelning.

2 Tryck på **(7)** (REP) flera gånger tills önskad inställning visas.

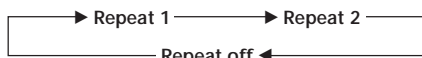

Upprepad spelning startar.

3 Tryck på **(SHIFT)**.

Om du vill återgå till normalt uppspelningsläge, väljer du "Repeat off" i steg 2.

S

Spela upp spår i slumpmässig ordning

— Slumpmässig uppspelning

Du kan välja:

- Shuf 1 när du vill spela upp spåren på aktuell skiva i slumpmässig ordning.
- Shuf All när du vill spela upp alla skivor i slumpmässig ordning.

1 Tryck på **(SHIFT)** under uppspelning.

2 Tryck på **(8)** (SHUF) flera gånger tills önskad inställning visas.

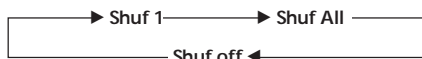

Slumpmässig uppspelning startar

3 Tryck på **(SHIFT)**.

Om du vill återgå till normalt uppspelningsläge väljer du "Shuf off" i steg 2.

Skapa ett program

— Programminne (CD-/MD-spelare med programminnesfunktion)

Genom att skapa ett program kan du spela upp spår i önskad ordning. Du kan skapa två program; program 1 och program 2. Du kan välja upp till 12 spår i varje program och lagra dem i minnet.

1 Tryck på **(SHIFT)** och därefter på **(4)** (PLAY MODE) i två sekunder.

Programredigeringsläge

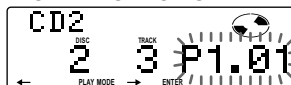

"P 1" visar att Program 1 är valt.

Om du namnger skivan visas bankredigeringsläget. Tryck på **(4)** (PLAY MODE) så att "P 1" visas.

Om du vill gå till program 2 trycker du på **(5)** (→) flera gånger tills "P 2" visas.

2 Välj önskat spår.

1 Välj CD- eller MD-skiva genom att trycka på **(SOURCE)** flera gånger.

2 Tryck på **(MODE)** flera gånger för att välja CD-spelare.

3 Tryck på **(SHIFT)** och sedan på nummerknappen.

4 Tryck på **(SHIFT)**.

5 Skjut SEEK/AMS-reglaget uppåt eller nedåt för att välja spåret.

3 Tryck lätt på **(6)** (ENTER).

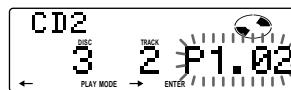
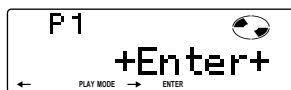

4 Om du vill fortsätta att lägga in spår, upprepar du steg 2 och 3.

5 När du har lagt in alla spår, trycker du på (4) (PLAY MODE) i två sekunder.

6 Tryck på (SHIFT).

Observera

- ***Wait*** visas i teckenfönstret när uppgifterna om det inmatade spåret inte har lästs in i minnet, eller när skivan inte har satts i enheten.
- ***Mem Full*** visas i teckenfönstret när du mata in mer än 12 spår i ett program.

Spela upp det lagrade programmet

Programminnesspelningen påverkas inte om du ändrar på skivordningen i spelaren.

Du väljer:

- PGM 1 när du vill spela Program 1.
- PGM 2 när du vill spela Program 2.
- PGM 1+2 när du vill spela Program 1 och 2.

1 Tryck på (SHIFT).

2 Tryck på (4) (PLAY MODE) flera gånger tills "PGM" visas.

3 Tryck på (5) (→) flera gånger tills önskat program visas.



Programmerad uppspelning startar.

4 Tryck på (SHIFT).

Om du vill återgå till normalt uppspelningsläge väljer du "PGM off" i steg 3 ovan.

Observera

- Om du trycker på nummerknappen under programminnesspelningen, avbryts programminnet och uppspelning av den valda skivan påbörjas.
- Om varken program 1 eller program 2 har matats in i minnet, visas "NO Data" i teckenfönstret.
- Om ett spår som lagrats i programminnet inte finns i skivmagasinet, skippas detta spår och nästa spår spelas.
- Om skivmagasinet inte innehåller några spår som lagrats i programminnet, eller när programinformationen ännu inte har påträffats, visas "Not ready".

Radera ett helt program

1 Tryck på (SHIFT) och därefter på (4) (PLAY MODE) i två sekunder.

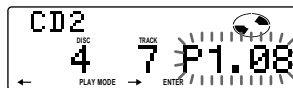

"P 1" visar att program 1 är valt.

Om du namnger skivan visas bankredigeringsläget. Tryck på (4) (PLAY MODE) så att "P 1" visas.

2 Tryck på (2) (←) flera gånger tills "DEL" visas.



Om du vill radera program 2, trycker du på (5) (→) flera gånger tills "PGM 2" visas.

3 Tryck på (6) (ENTER) i två sekunder.

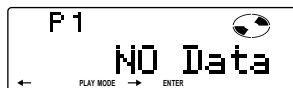

Alla programmerade spår raderas helt.

4 När du har raderat alla program, trycker du på (4) (PLAY MODE) i två sekunder.

5 Tryck på (SHIFT).

Lägga till spår till programmet

- 1 Tryck på **(SHIFT)** och därefter på **(4)** (PLAY MODE) i två sekunder.

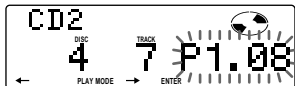

”P 1” visar att Program 1 är valt.

Om du namnger skivan visas bankredigeringsläget. Tryck på **(4)** (PLAY MODE) så att ”P 1” visas.

Om du vill gå till program 2 trycker du på **(5)** (→) flera gånger tills ”P 2” visas.

- 2 Tryck på **(2)** (←) eller **(5)** (→) när du vill bestämma spårplatsnummer där ett spår ska infogas.

Spårplatsnummer

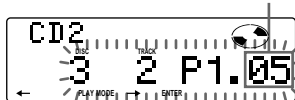

- 3 Skjut SEEK/AMS-reglaget uppåt eller nedåt när du vill välja det spår som ska infogas.

- 4 Tryck lätt på **(6)** (ENTER) när du vill mata in spåret.

Det aktuella spåret i platsnumret och de efterföljande spåren kommer att flyttas ned. Om du vill fortsätta att mata in spår i programmet upprepar du steg 2 till 4.

Observera

När alla 12 har fyllts, visas ”*Mem Full* ” i teckenfönstret och det går inte att mata in fler spår.

- 5 När du har matat in i alla spår, trycker du på **(4)** (PLAY MODE) i två sekunder.

- 6 Tryck på **(SHIFT)**.

Radera inmatade spår

- 1 Tryck på **(SHIFT)** och därefter på **(4)** (PLAY MODE) i två sekunder.

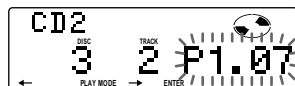

”P 1” visar att Program 1 är valt.

Om du namnger skivan visas bankredigeringsläget. Tryck på **(4)** (PLAY MODE) så att ”P 1” visas.

Om du vill gå till program 2 trycker du på **(5)** (→) flera gånger tills ”P 2” visas.

- 2 Tryck på **(2)** (←) eller **(5)** (→) när du vill bestämma vilket spår som ska raderas (visas i teckenfönstret).

Spårplatsnummer



Spåret som registrerats i plats 6 av Program 1.

- 3 Tryck på **(6)** (ENTER) under två sekunder.

När du raderar ett spår från ett platsnummer flyttas de efterföljande spåren upp.

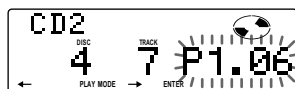
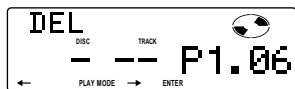

- 4 Om du vill fortsätta att radera spår, upprepar du steg 2 och 3.

- 5 När du har raderat alla spår, trycker du på **(4)** (PLAY MODE) i två sekunder.

- 6 Tryck på **(SHIFT)**.

Namnge en CD-skiva

— Skivminne (CD-spelare med funktion för anpassad fil)

Du kan namnge en CD-skiva med ett personligt namn. Du kan använda upp till 8 tecken per skiva. Om du namnger en CD-skiva, kan du söka en skiva efter namn (sidan 30) och välja önskade spår för uppspelning (sidan 31).

- 1 Spela en CD-skiva och tryck på **(PTY/LIST)** i två sekunder.

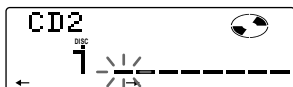

- 2 Mata in tecknen.

- 1 Vrid ratten medsols för att välja önskade tecken.

(A → B → C → ... Z → 0 → 1 → 2 → ... 9 → + → - → * → / → \ → > → < → . → _)

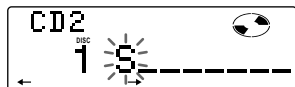

Om du vrider ratten motsols visas tecknen i omvänd ordning.

Om du vill göra mellanslag efter ett tecken, väljer du “_” (understreck).

- 2 Tryck på **(5)** (→) när du har hittat önskat tecken.

Den blinkande markören flyttas till nästa position.

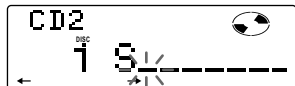

Om du trycker på **(2)** (←) flyttas den blinkande markören till vänster.

- 3 Upprepa steg 1 och 2 när du anger namnet. Upp till åtta tecken kan anges per skiva.

- 3 Om du vill återgå till normal CD-uppspelning trycker du på **(PTY/LIST)** i minst två sekunder.

Tips

Du kan radera/ändra ett namn genom att mata in ett “_” (understreck) för varje tecken.

Visa skivminne

Tryck på **(DSPL)** under CD eller CD TEXT uppspelningen.

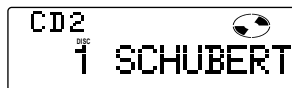

Varje gång du trycker på **(DSPL)** under CD eller CD TEXT uppspelning ändras informationen i teckenfönstret på följande sätt:

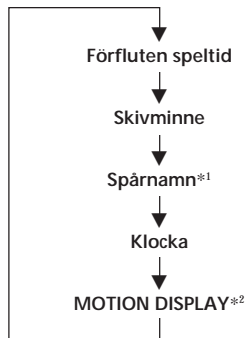

*1 Om du ansluter en CD-spelare (tillval) med CD TEXT-funktion visas CD TEXT-informationen i teckenfönstret när du spelar upp en CD TEXT-skiva.

*2 Alla ovanstående alternativ visas i teckenfönstret en i taget.

Radera skivminne

- 1 Tryck på **(SOURCE)** flera gånger för att välja CD-spelaren.
- 2 Tryck på **(MODE)** flera gånger för att välja CD-spelare.
- 3 Tryck på **(PTY/LIST)** i två sekunder.
- 4 Tryck på **(DSPL)** i två sekunder.
- 5 Välj det namn du vill radera genom att vrida ratten.
- 6 Tryck på **(6)** (ENTER) i två sekunder. Namnet raderas. Upprepa steg 5 och 6 om så behövs.
- 7 Tryck på **(PTY/LIST)** i två sekunder. Enheten återgår till normalt CD-uppspelningsläge.

Observera

När skivnamnet raderas visas den ursprungliga CD TEXT-informationen i teckenfönstret.

Hitta en CD-skiva efter

namn — Lista namn (CD-spelare med funktion för anpassad fil eller MD-spelare)

Den här funktionen kan utföras när skivorna har fått ett anpassat namn. Mer information om skivnamn finns under "Namnge en CD-skiva" (sidan 29).

- 1 Tryck lätt på **(PTY/LIST)**. Namnet på den skivan som spelas upp visas i teckenfönstret.



Om du lägger till skivminnesinformation till en CD TEXT-skiva prioriteras den alltid över den ursprungliga CD TEXT-informationen.

- 2 Tryck på **(PTY/LIST)** flera gånger tills du hittar önskad skiva.
- 3 Tryck på **(6)** (ENTER) för att spela upp skivan.

Observera

- När skivnamnet har visats i fem sekunder återgår teckenfönstret till det normala teckenfönstret till det normala uppspelningsläget. Du kan stänga av teckenfönstret genom att trycka på **(DSPL)**.
- Spårnamnen kan inte visas under uppspelning av MD- eller CD TEXT-skiva.
- Om det inte finns några skivor i magasinet visas "NO Disc" i teckenfönstret.
- Om en skiva inte har getts ett anpassat namn visas "*****" i teckenfönstret.
- Om skivinformationen inte har lästs in av enheten visas "?" i teckenfönstret. Om du vill ladda in en skiva trycker du först på den förinställda snabbvalsknappen och väljer därefter den skiva som inte har laddats.
- Informationen visas endast med stora bokstäver. Det finns också några bokstäver som inte kan visas (under uppspelning av MD- och CD TEXT-skiva).

Välja spår för uppspelning

— Bank (CD-spelare med funktion för anpassad fil)

Du kan ställa in enheten till att hoppa över spår så att bara de spår som du vill spela spelas.

- 1 Tryck på **(SHIFT)** och därefter på **(4)** (PLAY MODE) i minst två sekunder.

Bankredigeringsläge

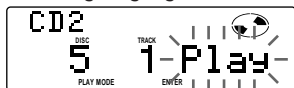

Observera

Om du inte har namngett skivan visas programredigeringsläget istället för bankredigeringsläget. Tryck på **(SHIFT)** om du vill gå tillbaka till det vanliga uppspelningsläget.

- 2 Skjut SEEK/AMS-reglaget uppåt eller nedåt när du vill välja det spår som du vill hoppa över och tryck sedan på **(6)** (ENTER).

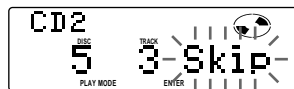

Indikeringen växlar från "Play" till "Skip". Om du vill återgå till "Play" trycker du på **(6)** (ENTER) igen.

- 3 Upprepa steg 2 när du ska ställa in "Play" eller "Skip" på alla spår.
- 4 Tryck på **(4)** (PLAY MODE) i två sekunder. Enheten återgår till normalt CD-uppspelningsläge.
- 5 Tryck på **(SHIFT)**.

Observera

- Du kan välja läget "Play" och "Skip" för upp till 24 spår.
- Du kan inte välja "Skip" för alla spår.

Spela endast vissa spår

Du kan välja:

- Bank on när du vill spela spären med inställningen "Play".
- Bank inv (Omvänt) när du vill spela spären med inställningen "Skip".

- 1 Tryck på **(SHIFT)** under uppspelning och därefter på **(4)** (PLAY MODE) flera gånger tills "Bank" visas.

- 2 Tryck på **(5)** (→) när du vill välja önskad inställning.

→ Bank on → Bank inv → Bank off



Uppspelningen startar från nästföljande spår.

- 3 Tryck på **(SHIFT)**.

Du återgår till normalt uppspelningsläge genom att välja "Bank off" i steg 2 ovan.

Ytterligare information

Utsätt inte skivan för direkt solljus eller värmekällor, t ex element. Förvara den inte heller i en bil som står parkerad i direkt solljus där temperaturen kan stiga dramatiskt.

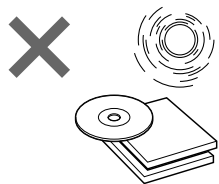

Säkerhetsföreskrifter

- Om du har parkerat bilen i direkt solljus så att temperaturen i bilen har stigit markant, bör du låta CD-spelaren svalna innan du använder den.
- Kontrollera anslutningarna först om ingen ström tillförs enheten. Kontrollera säkringen om allt i övrigt är i sin ordning.
- Om inget ljud kommer från högtalare i 2-högtalarsystemet, ställer du uttoningskontrollen i mittenläget.
- Om bilen har en motorantenn, fälls den automatiskt ut när enheten är påslagen.

Om du har några frågor eller problem som rör CD-spelaren och som inte tas upp i bruksanvisningen, tar du kontakt med din närmaste Sony-återförsäljare.

Viktigt om CD-skivor

En smutsig eller defekt skiva kan leda till att ljudet försvinner då och då under uppspelning. Om du vill ha bästa möjliga ljud, gör då följande.

Ta endast i skivans kanter. Om du vill hålla skivan ren ska du inte vidröra ytan.

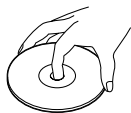

Sätt inte papper eller tejp på ytan.

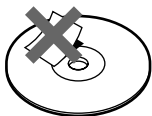

Innan du spelar, rengör du skivorna med en torr, mjuk trasa. Rengör skivan från mitten och utåt.

Använd inte bensin, thinner eller andra lösningsmedel som finns att köpa i handeln, och inte heller antistatpray avsedd för LP-skivor av vinyl.



Att observera angående fuktcondensering

Om det regnar eller är fuktigt, kan fukten skapa kondens på CD-spelarens lins. Om detta inträffar fungerar inte CD-spelaren. Ta i så fall bort skivan och vänta en timme tills fukten har avdunstat.

När du spelar en 8 cm CD

Använd den valfria adaptern (CSA-8) för att skydda CD-spelaren från skada.

Underhåll

Byta säkring

När du byter säkring, se till att använda en med rätt ampere. Om säkringen går, kontrollera anslutningen och byt säkring. Om säkringen går igen kan det bero på internt fel. I så fall ska du kontakta din Sony-återförsäljare.

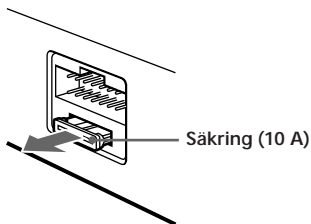

VARNING

Använd aldrig en säkring med högre strömstyrka än den som medföljer enheten eftersom denna kan skadas.

Rengöra anslutningarna

Enheten fungerar inte ordentligt om anslutningarna mellan enheten och frontpanelen är smutsiga. Om du vill hindra detta, öppnar du frontpanelen genom att trycka på **OPEN** och släpper sedan upp den och rengör anslutningen med en bomullstopp doppad i alkohol. Ta inte i för mycket. Annars kan anslutningarna skadas.

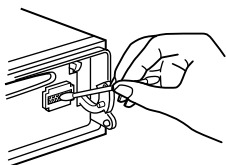

Huvudenheten

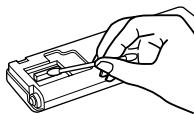

Baksidan på frontpanelen

Observera

- Av säkerhetsskäl: stäng av motorn och ta ur nyckeln ur tändlåset innan du rengör anslutningarna.
- Rör aldrig anslutningarna med fingrarna eller med någon form av metallföremål.

Demontera enheten

- 1 Tryck in haken innanför frontpanelen med en smal skruvmejsel och lossa frontpanelen.

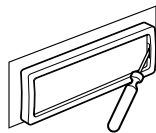

- 2 Upprepa steg 1 på vänster sida. Frontpanelen är nu lös och kan tas bort.

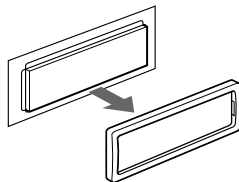

- 3 Använd en smal skruvmejsel och skjut in haken på vänster sida av enheten och dra sedan ut vänster sida av frontpanelen tills haken är frigjord.

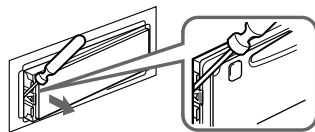

- 4 Upprepa steg 3 på höger sida.

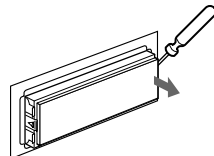

- 5 Dra ut enheten.

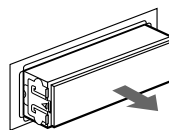

Tekniska data

CD-spelaren

System	Digitalt ljudsystem för CD
Signal/brus-förhållande	99 dB
Frekvensgång	10 – 20.000 Hz
Svaj och fladder	Under mätbar gräns

Tuner

FM

Tuningintervall	87,5 – 108,0 MHz
Antennterminal	Extern antennanslutning
Mellanfrekvens	10,7 MHz
Känslighet	8 dBf
Selektivitet	75 dB vid 400 kHz 50 dB vid 200 kHz
Signal/brus-förhållande	65 dB (stereo), 68 dB (mono) vid 1 kHz
Harmonisk distortion	0,7 % (stereo), 0,4 % (mono)
Separation	35 dB vid 1 kHz
Frekvensgång	30 – 15.000 Hz

MW/LW

Tuningintervall	MW: 531 – 1.602 kHz LW: 153 – 281 kHz
Antennterminal	Extern antennanslutning
Mellanfrekvens	10,71 MHz/450 kHz
Känslighet	MW: 30 µV LW: 50 µV

Effektförstärkare

Utgångar	Högtalarutgångar (Plomberade uttag)
Högtalarimpdans	4 – 8 ohm
Maximal utteffekt	45 W × 4 (vid 4 ohm)

Allmänt

Utgångar	Linjeutgångar (3) Styrkabel för motorantenn Styrkabel för effektförstärkare Styrkabel för telefon-ATT
Tonklangreglering	Bas ±8 dB vid 100 Hz Diskant ±8 dB vid 10 kHz
Strömförsörjning	12 V DC bilbatteri (negativt jordat)
Mått	Ca 178 × 50 × 182 mm (b/h/d)
Monteringsmått	Ca 182 × 53 × 163 mm (b/h/d)
Vikt	Ca 1,4 kg
Medföljande tillbehör	Vridkontroll (1) Delar för installation och anslutningar (1 set) Fodral för löstagar frontpanel (1)
Valfria tillbehör	Trådlös fjärrkontroll RM-X47 Styrkablarna BUS (levereras med anslutningskabel med RCA-kontakt) RC-61 (1 m), RC-62 (2 m) CD-adaptör CSA-8
Valfri utrustning	CD-växlar CDX-805 (10 skivor), CDX-715 (10 skivor), CDX-T65 (6 skivor), CDX-T62 (6 skivor) MD-växlar MDX-62 Väljare för ljudkälla XA-C30

Rätt till ändringar förbehålles.

Felsökning

Följande checklista hjälper dig att lösa de flesta problem som du kan råka ut för med enheten. Innan du går igenom checklistan nedan, ska du läsa anslutnings- och driftsinformationen.

Allmänt

Fel	Orsak/åtgärd
Ljudbortfall.	<ul style="list-style-type: none">• Avbryt ATT-funktionen.• Ställ in uttoningskontrollen i mittläget för 2-högtalarsystemet.• Vrid på ratten medurs när du vill justera volymen.
Innehållet i minnet har raderats.	<ul style="list-style-type: none">• Stömkabeln eller batteriet har kopplats ifrån.• Reset-knappen har trycks in. → Lagra i minnet igen.
Information visas inte i teckenfönstret.	Ta bort frontpanelen och rengör anslutningarna. Se "Rengöra anslutningarna" (sidan 33).

CD/MD-uppspelning

Fel	Orsak/åtgärd
En skiva kan inte sättas i.	<ul style="list-style-type: none">• En annan CD-skiva har redan satts i.• CD-skivan har satts i med våld upp och ned eller på fel sätt (MD).
Uppspelning påbörjas inte.	Defekt skiva (MD-skiva) eller dammig (CD-skiva).
En skiva matas ut automatiskt.	Temperaturen överstiger 50°C.
Reglagen fungerar inte.	Tryck på återställningsknappen.
Ljudbortfall på grund av vibrationer.	<ul style="list-style-type: none">• Enheten har installerats i en vinkel över 60°.• Enheten har inte installerats på en stabil plats i bilen.

Radiomottagning

Fel	Orsak/åtgärd
Det går inte att förinställa en radiokanal.	<ul style="list-style-type: none">• Lagra rätt frekvens.• Utsändningen är för svag.
Den automatiska sökningen fungerar inte.	Utsändningen är för svag. → Använd manuell sökning.
"ST"-indikatorn blinkar.	<ul style="list-style-type: none">• Ställ in rätt frekvens.• Utsändningssignalen är för svag. → Ställ in i enkanaligt läge (MONO) (sidan 14).

RDS-funktioner

Fel	Orsak/åtgärd
En sökning påbörjas efter några sekunders lyssning.	Kanalen är inte en TP-kanal eller har en svag signal. → Tryck på (AFTA)-knappen för att gå in i "AF TA off"-läge.
Inga trafikmeddelanden tas emot.	<ul style="list-style-type: none">• Aktivera "TA".• Kanalen sänder inte några trafikmeddelanden trots att den är TP. → Ställ in en annan kanal.
"NONE" visas.	Kanalen anger inte programtyp.

Felmeddelanden (med valfri CD/MD-spelaren ansluten)

Följande indikeringar blinkar ungefär fem sekunder och larm hörs.

Teckenfönster	Orsak	Lösning
NO Mag	Skivmagasinet har inte satts i CD-/MD-spelaren.	Sätt i skivmagasinet i CD/MD-spelaren.
NO Disc	Någon skiva har inte satts in i CD-/MD-spelaren.	Sätt i skivor i CD/MD-spelaren.
NG Discs	En CD-/MD-skiva går inte att spela upp.	Sätt i en annan CD-/MD-skiva.
Error ^{*1}	En CD-skiva är smutsig eller har satts in upp och ned. ^{*2}	Rengör och sätt i CD-skiva korrekt.
	En MD-skiva kan inte återspelas pga av något fel. ^{*2}	Sätt i en annan MD-skiva.
Blank ^{*1}	Inga spår har spelats in på en MD-skiva. ^{*2}	Spela upp en MD-skiva med inspelade spår.
PushReset	CD-/MD-spelaren kan inte användas pga något fel.	Tryck på reset-knappen på enheten.
Not Ready	Locket på MD-spelaren är öppet eller MD-skivorna har inte satts i på rätt sätt.	Stäng locket eller sätt i MD-skivorna på rätt sätt.
HighTemp	Den omgivande temperaturen är högre än 50°C.	Vänta tills temperaturen sjunker under 50°C.

^{*1} När ett fel uppstår under uppspelning visas inte numret på MD-skivan eller CD-skivan i fönstret.

^{*2} Numret på skivan i magasinet som orsakat felet visas i teckenfönstret.

Om ovannämnda lösningar inte hjälper dig tar du kontakt med din närmaste Sony-återförsäljare.

