

- D** Montage- und Gebrauchsanweisung
- F** Prescriptions de montage et mode d'emploi
- GB** Instructions on mounting and use
- NL** Montage- en gebruiksaanwijzing
- I** Istruzioni di montaggio e d'uso
- E** Instrucciones de montaje y para el uso
- P** Instalação e manutenção
- РУС** Инструкции по установке и эксплуатации



Abb. - Fig.- afb. 1



Abb. - Fig.- afb. 2

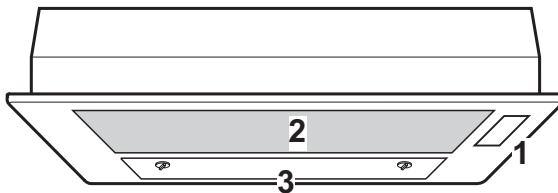

Abb. - Fig.- afb. 3



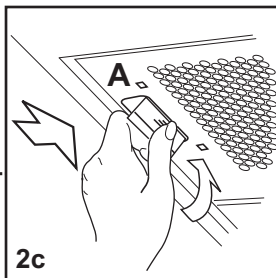
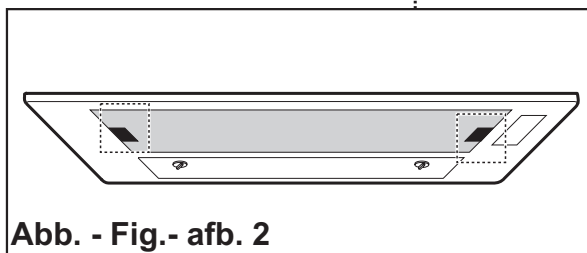
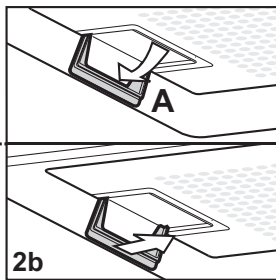
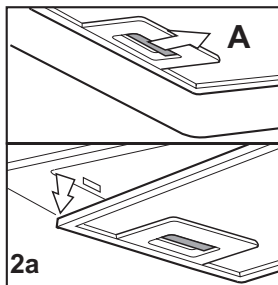

**Abb. - Fig.- afb. 4**

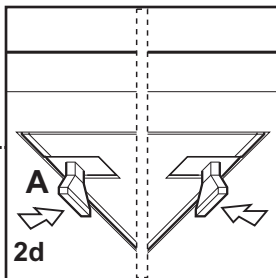
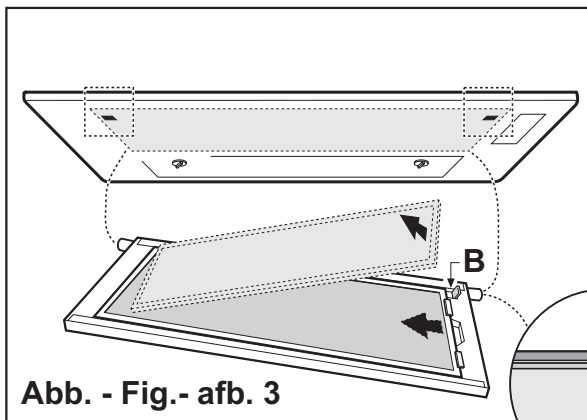
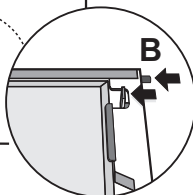
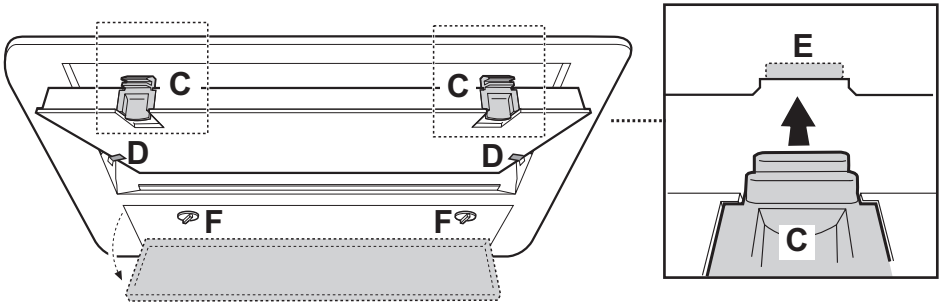
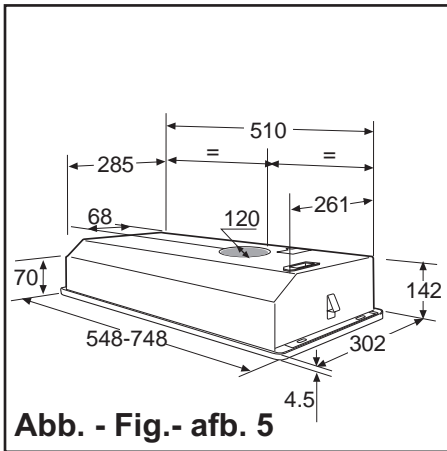

**Abb. - Fig.- afb. 5**

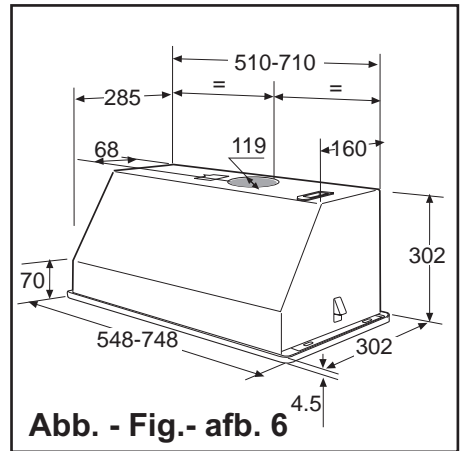

**Abb. - Fig.- afb. 6**

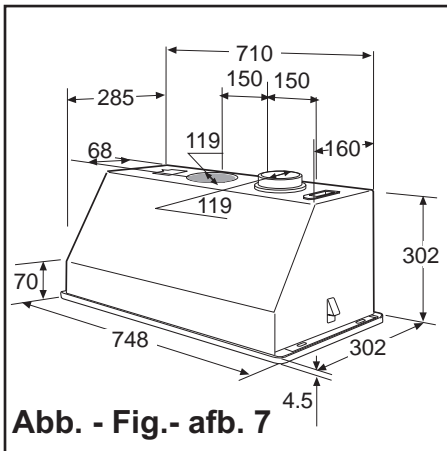

**Abb. - Fig.- afb. 7**

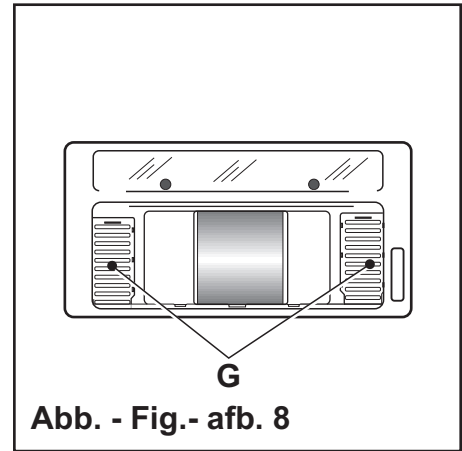

**Abb. - Fig.- afb. 8**

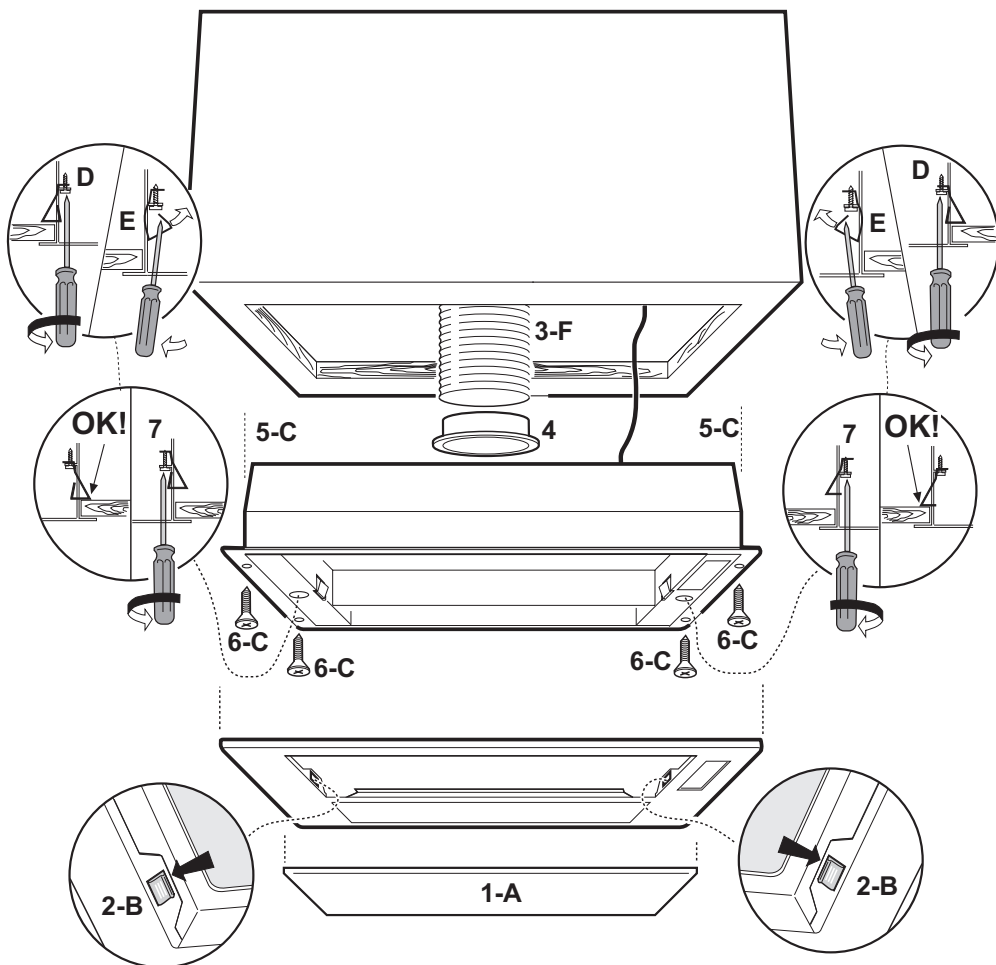

**1...2...3...4...5...6...7... :**

Montage - Installation - Monteren - Montaggio - Fijación - Montagem - *Монтаж*

**A...B...C...D...E... :**

Demontage - Démontage - Dismounting - Demonteren - Smontaggio

Desmontaje - Desmontagem - *Демонтаж*

## Description de la hotte - Fig. 1

1. panneau de contrôle
2. surface d'aspiration (avec filtre à graisse)
3. éclairage

## Utilisation

La hotte est équipée d'un panneau de contrôle (Fig. 1-1) doté d'une commande de vitesse d'aspiration et d'une commande d'éclairage du plan de cuisson.

Pour un meilleur rendement, utiliser la vitesse minimale pour de faibles concentrations de fumées et d'odeurs, la vitesse maximale pour de fortes concentrations d'odeurs et de vapeurs et les vitesses intermédiaires, dans les conditions normales.

Allumez l'éclairage pour améliorer la visibilité du plan de cuisine.

Il est conseillé de mettre en marche la hotte quelques minutes avant de cuisiner et de la laisser branchée jusqu'à élimination totale des odeurs.

## Entretien

**Débrancher l'appareil du réseau électrique avant de procéder.**

### Filtre anti-graisse métallique

Le filtre anti-graisse métallique a une durée de vie illimitée et doit être lavé à la main ou au lave-vaisselle (65°C) en utilisant des détergents appropriés.

Décoloration des filtres métalliques: le lavage des filtres métalliques dans un lave-vaisselle peut en provoquer la décoloration.

Procédez au lavage des filtres anti-graisse métalliques au moins une fois par mois.

Laisser sécher le filtre sans l'abîmer avant de le remettre en place.

### Pour démonter les filtres à graisse métalliques

(suivant le modèle dont vous disposez: Fig. 2-a-b-c-d)

1. Débranchez la fiche ou coupez le courant.
2. Tirez les poignées **A** vers le centre.

Dans le cas du modèle avec grille support (voir fig. 2d) le filtre métallique est monté à l'intérieur. Pour décrocher de la hotte le support du filtre à graisse tirez les languettes de décrochage **B** vers l'intérieur puis, pour dégager le filtre à graisse métallique de sa grille support, tirez de la droite vers la gauche et sortez enfin le filtre. (Lorsque vous lavez le filtre à graisse, profitez-en pour laver aussi son support à l'eau tiède savonneuse).

Après lavage, remontez les filtres à graisse en procédant en sens inverse. Attention : les filtres à graisse doivent couvrir toute la surface d'aspiration.

### Filtre à charbon actif - Fig. 4

("Version à recyclage")

Il sert à dissoudre les odeurs qui se dégagent des aliments pendant la cuisson.

Le filtre à charbon actif doit être remplacé tous les 6 mois dans des conditions d'utilisation normale.

Il ne faut jamais laver le filtre à charbon actif.

#### Pour démonter le filtre à charbon:

1. Débranchez la fiche ou coupez le courant.
2. Démontez le filtre à graisse (ou la grille support).
3. Enlevez l'ancien filtre à charbon en poussant sur les touches **C** du filtre à charbon et en tirant vers le bas.

#### Pour monter le filtre à charbon:

3. Montez le filtre à charbon en le faisant glisser AU-DESSUS des languettes **D** et accrochez-le aux emplacement prévus **E**.

**Remontez les filtres métalliques (ou la grille support).**

### Nettoyage

Pour le nettoyage extérieur de la hotte, utiliser un chiffon imbibé d'alcool ou des détergents liquides neutres.

Eviter l'usage de tout produit abrasif.

Sur les éléments en acier inoxydable passer le chiffon en respectant le sens du satinage.

Procédez au nettoyage extérieur de la hotte tous les dix jours, au moins.

### Attention

Le non respect des normes d'entretien et nettoyage de l'appareil et de remplacement et nettoyage des filtres comporte des risques d'incendie. Nous recommandons donc vivement de respecter ces instructions.

### Remplacement des lampes - Fig. 4

1. Débranchez la fiche ou coupez le courant.
2. Ouvrez le boîtier de la lampe en tournant les verrous **F** du plafonnier dans le sens inverse des aiguilles d'une montre.
3. Changez l'ampoule grillée. Attention : utilisez le même type d'ampoule et la même puissance.

#### Suivant votre modèle de hotte:

Ampoule 40W (E14) ou bien Néon 14W ou

bien ampoule PL de 11W (modèle avec ampoule PL) ou bien ampoule PL de 9W (modèle avec deux ampoules)

#### 4. Refermez le plafonnier.

Avant d'appeler le service après-vente si l'éclairage ne fonctionne pas, contrôlez si les ampoules ont été montées correctement.

### Attention

- La hotte ne doit pas être branchée à des tuyaux d'évacuation d'autres appareils utilisant des sources d'énergie autres que l'électricité.
- En cas de fonctionnement simultané, dans la même pièce, de la hotte et d'autres appareils alimentés par une source d'énergie différente de l'énergie électrique, il est nécessaire que la pièce soit convenablement aérée (selon les normes en vigueur).
- Il est sévèrement interdit de faire flamber des aliments sous la hotte.  
L'emploi de flamme libre endommage les filtres et peut provoquer des incendies, il faut pas conséquent l'éviter à tout prix.  
On peut frire mais sous contrôle, afin d'éviter que l'huile surchauffée prenne feu.
- Pour tous les problèmes concernant l'évacuation des fumées, respecter les prescriptions de l'autorité compétente.
- Nous déclinons toute responsabilité en cas de dommages ou d'incendies provoqués par l'appareil du fait du non respect des dispositions sus indiquées.

### Installation

Lors de l'installation de la hotte, n'oubliez pas de respecter les distances minimum entre le plan de cuisson et le bas de la hotte : 650 mm dans le cas de cuisinières électriques, 750 mm dans le cas de cuisinières à gaz, à gasoil. à charbon ou mixtes (gaz – électricité).

### Branchement électrique

Avant de procéder au branchement, s'assurer que la tension de réseau correspond bien à la tension indiquée sur l'étiquette des caractéristiques appliquée à l'intérieur de l'appareil.

Il est vivement conseillé de s'adresser à un technicien qualifié pour le branchement électrique.

#### Appareil avec fiche

Branchez l'appareil dans une prise de courant conforme aux normes en vigueur.

Si vous désirez raccorder l'appareil directement à la ligne électrique, éliminez la fiche et montez un interrupteur bipolaire conforme aux normes, avec une ouverture entre les contacts non inférieure à 3 mm.

Si, une fois branchée, la fiche se trouve dans un endroit non accessible, il faut monter, dans ce cas aussi, un interrupteur bipolaire conforme aux normes, avec une ouverture entre les contacts non inférieure à 3 mm.

#### Appareil dépourvu de fiche

Installer soit une fiche conforme soit un interrupteur bipolaire conforme à une distance des contacts en ouverture non inférieure à 3mm.

Nous déclinons toute responsabilité en cas de dommages ou d'incendies provoqués par le non respect de ces dispositions.

### Emploi: Deux possibilités

#### Version à évacuation extérieure

Le vapeur sont évacuées vers l'extérieur à travers un conduit d'évacuation fixé à la bague de raccord qui se trouve au-dessus de la hotte. Le diamètre du conduit d'évacuation doit être égal à celui de la bague de raccord.

Sur le segment horizontal, le conduit d'évacuation doit avoir une légère inclinaison vers le haut (10° env.) de façon à convoyer plus facilement l'air vers l'extérieur.

**Si la hotte est équipée d'un filtre à charbon actif, ce dernier doit être enlevé.**

#### Version à recyclage

L'air est filtré à travers un filtre à charbon actif (pour le montage voir le paragraphe "Filtre à charbon actif") et recyclé dans la pièce.

**Si la hotte est livrée sans filtre à charbon actif, celui-ci doit être commandé et monté avant la mise en service.**

Cette utilisation est conseillée lorsque l'on ne dispose pas d'un conduit d'évacuation vers l'extérieur et lorsque il est impossible de le réaliser.

#### Attention!

**Pour les modèles de 74,8cm (uniquement Fig. 6-7).**

Avant de mettre en service votre hotte, vérifiez si les volets internes (G-Fig. 8) sont bien ouverts (Version à évacuation extérieure), ou fermés (Version à recyclage).

