

# ***FM/MW/SW Compact Disc Player***

---

Operating Instructions \_\_\_\_\_ **GB**

Manual de instrucciones \_\_\_\_\_ **ES**

To cancel the demonstration (DEMO) display, see page 11.  
Para cancelar la pantalla de demostración (DEMO), consulte la página 13.



***Atrac AD***  
AUDIO DEVICE

***CDX-GT470US  
CDX-GT470U***

For installation and connections, see the supplied installation/connections manual.

## CLASS 1 LASER PRODUCT

This label is located on the bottom of the chassis.

“ATRAC”, “ATRAC AD”, SonicStage and their logos are trademarks of Sony Corporation.

“WALKMAN” and “WALKMAN” logo are registered trademarks of Sony Corporation.



Microsoft, Windows Media, and the Windows logo are trademarks or registered trademarks of Microsoft

Corporation in the United States and/or other countries.

### **Warning if your car's ignition has no ACC position**

Be sure to set the Auto Off function (page 11).

The unit will shut off completely and automatically in the set time after the unit is turned off, which prevents battery drain.

If you do not set the Auto Off function, press and hold **(OFF)** until the display disappears each time you turn the ignition off.

# Table of Contents

Welcome ! .....	4
-----------------	---

## Getting Started

---

Resetting the unit .....	4
Preparing the card remote commander .....	4
Setting the clock .....	4
Detaching the front panel .....	5
Attaching the front panel .....	5

## Location of controls and basic operations

---

Main unit .....	6
Card remote commander RM-X151 .....	6
Searching for a track — Quick-BrowZer .....	8

## CD

---

Display items .....	9
Repeat and shuffle play .....	9

## Radio

---

Storing and receiving stations .....	9
Storing automatically — BTM .....	9
Storing manually .....	9
Receiving the stored stations .....	9
Tuning automatically .....	9

## USB devices

---

USB device playback .....	10
Display items .....	10
Listening to music on a Mass Storage Class type audio device .....	10
Listening to music on a “Walkman” (ATRAC Audio Device) .....	10

## Other functions

---

Changing the sound settings .....	11
Adjusting the sound characteristics — BAL/FAD/SUB .....	11
Customizing the equalizer curve — EQ3 .....	11
Adjusting setup items — SET .....	11
Using optional equipment .....	12
Auxiliary audio equipment .....	12
Rotary commander RM-X4S .....	13

## Additional Information

---







Precautions .....	14
Notes on discs .....	14
About USB devices .....	15
Playback order of MP3/WMA/AAC files (CD-R/RW or Mass Storage Class) .....	15
About MP3 files .....	15
About WMA files .....	15
About AAC files .....	15
About ATRAC files .....	15
Maintenance .....	16
Removing the unit .....	16
Specifications .....	17
Troubleshooting .....	18
Error displays/Messages .....	19

## Welcome !

Thank you for purchasing this Sony Compact Disc Player. You can enjoy your drive with the following functions.

### • CD playback

You can play CD-DA (also containing CD TEXT) and CD-R/CD-RW (MP3/WMA/AAC files (page 15)).

Type of discs	Label on the disc	
CD-DA		
MP3 WMA AAC		
		

### • Radio reception

- You can store up to 6 stations per band (FM1, FM2, FM3, MW, SW1 and SW2).
- **BTM** (Best Tuning Memory): the unit selects strong signal stations and stores them.

### • Search function

**Quick-BrowZer:** You can quickly and easily search for a track in the CD and USB device connected to this unit (page 8).

### • Sound adjustment

- **EQ3 stage2:** You can choose any one of 7 preset equalizer curves.
- **Digital Music Plus (DM+):** Improves digitally compressed sound such as MP3.

### • Optional device operation

**USB device:** A Mass Storage Class USB device or “Walkman” (ATRAC Audio Device) can be connected to the front USB terminal. For details on usable devices, please refer to About USB devices (page 15) or the Sony support website (page 20).

### • Auxiliary equipment connection

An AUX input jack on the front of the unit allows connection of a portable audio device.

## Getting Started

### Resetting the unit

Before operating the unit for the first time, or after replacing the car battery or changing the connections, you must reset the unit.

Detach the front panel and press the RESET button with a pointed object, such as a ball-point pen.

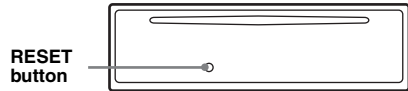

#### Note

Pressing the RESET button will erase the clock setting and some stored contents.

### Preparing the card remote commander

Before using the card remote commander for the first time, remove the insulation film.

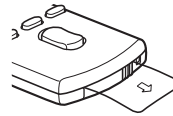

#### Tip

For how to replace the battery, see “Replacing the lithium battery of the card remote commander” on page 16.

### Setting the clock

The clock uses a 12-hour digital indication.

#### 1 Press and hold the select button.

The setup display appears.

#### 2 Press the select button repeatedly until “CLOCK-ADJ” appears.

#### 3 Press (SEEK) +.

The hour indication flashes.

#### 4 Rotate the control dial to set the hour and minute.

To move the digital indication, press (SEEK) -/+.

#### 5 Press the select button.

The setup is complete and the clock starts.

To display the clock, press (DSPL). Press (DSPL) again to return to the previous display.

## Detaching the front panel

You can detach the front panel of this unit to prevent theft.

### Caution alarm

If you turn the ignition switch to the OFF position without detaching the front panel, the caution alarm will sound for a few seconds.

The alarm will only sound if the built-in amplifier is used.

#### 1 Press **OFF**.

The unit is turned off.

#### 2 Press , then pull it off towards you.

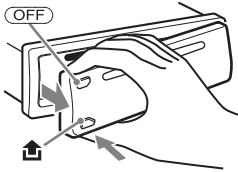

### Notes

- Do not drop or put excessive pressure on the front panel and display window.
- Do not subject the front panel to heat/high temperature or moisture. Avoid leaving it in a parked car or on a dashboard/rear tray.
- Do not detach the front panel during playback of the USB device, otherwise USB data may be damaged.

## Attaching the front panel

Engage part **(A)** of the front panel with part **(B)** of the unit, as illustrated, and push the left side into position until it clicks.

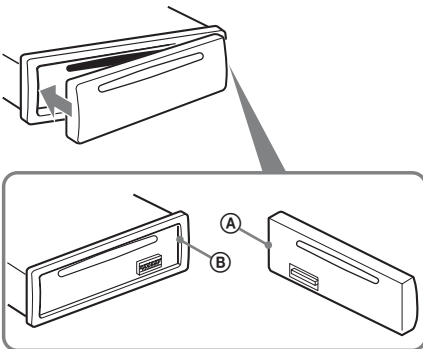

### Note

Do not put anything on the inner surface of the front panel.

# Location of controls and basic operations

## Main unit

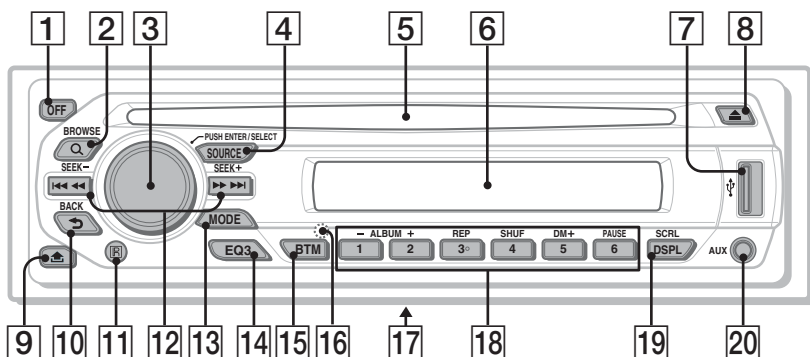

## Card remote commander RM-X151

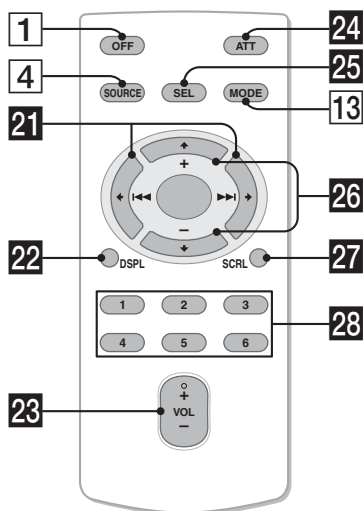

This section contains instructions on the location of controls and basic operations. For details, see the respective pages.

For USB device operation, see “USB devices” on page 10.

The corresponding buttons on the card remote commander control the same functions as those on the unit.

- 1 OFF button**  
To power off; stop the source.
- 2 Q (BROWSE) button** page 8  
To enter the Quick-BrowZer mode.
- 3 Control dial/select button** page 8, 11  
To adjust volume/select search category (rotate); select setup items (press and rotate).
- 4 SOURCE button**  
To power on; change the source (Radio/CD/USB/AUX).
- 5 Disc slot**  
Insert the disc (label side up), playback starts.
- 6 Display window**
- 7 USB terminal** page 10  
To connect to the USB device.
- 8 ▲ (eject) button**  
To eject the disc.
- 9 📄 (front panel release) button** page 5
- 10 ↶ (BACK) button** page 8  
To return to the previous display.
- 11 Receptor for the card remote commander**

- 12 SEEK +/- buttons**  
**CD/USB:**  
 To skip tracks (press); skip tracks continuously (press, then press again within about 1 second and hold); reverse/fast-forward a track (press and hold).  
**Radio:**  
 To tune in stations automatically (press); find a station manually (press and hold).

- 13 MODE button** page 9  
 To select the radio band (FM/MW/SW); select the play mode of ATRAC Audio Device.

- 14 EQ3 (equalizer) button** page 11  
 To select an equalizer type (XPLOD, VOCAL, EDGE, CRUISE, SPACE, GRAVITY, CUSTOM or OFF).

- 15 BTM button** page 9  
 To start the BTM function (press and hold).

- 16 RESET button** (located behind the front panel) page 4

- 17 Frequency select switch** (located on the bottom of the unit)  
 See “Frequency select switch” in the supplied installation/connections manual.

- 18 Number buttons**  
**CD/USB:**  
 (1) / (2) : **ALBUM +/-**  
 To skip albums (press); skip albums continuously (press and hold).  
 (3) : **REP** page 9  
 (4) : **SHUF** page 9  
 (5) : **DM+** page 4  
 To activate the DM+ function, set “DM+-ON.” To cancel, set “DM+-OFF.”  
 (6) : **PAUSE**  
 To pause playback. To cancel, press again.

**Radio:**  
 To receive stored stations (press); store stations (press and hold).

- 19 DSPL (display)/SCRL (scroll) button** page 9  
 To change display items (press); scroll the display item (press and hold).

- 20 AUX input jack** page 12  
 To connect a portable audio device.

The following buttons on the card remote commander have also different buttons/functions from the unit. Remove the insulation film before use (page 4).

- 21 <- (|<<)/-> (|>>|) buttons**  
 To control CD/radio/USB, the same as (SEEK) +/- on the unit. Setup, sound setting, etc., can be operated by <- ->.

- 22 DSPL (display) button**  
 To change display items.

- 23 VOL (volume) +/- button**  
 To adjust volume.

- 24 ATT (attenuate) button**  
 To attenuate the sound. To cancel, press again.

- 25 SEL (select) button**  
 The same as the select button on the unit. During the Quick-BrowZer mode, (SEL) (select) is inactive.

- 26 ↑ (+)/↓ (-) buttons**  
 To control CD/USB, the same as (1) / (2) (ALBUM +/-) on the unit. Setup, sound setting, etc., can be operated by ↑ ↓.

- 27 SCRL (scroll) button**  
 To scroll the display item.

- 28 Number buttons**  
 To receive stored stations (press); store stations (press and hold).

**Notes**

- When ejecting/inserting a disc, keep any USB devices disconnected to avoid damage to the disc.
- If the unit is turned off and the display disappears, it cannot be operated with the card remote commander unless (SOURCE) on the unit is pressed, or a disc is inserted to activate the unit first.

**About USB cap**

When not using the USB terminal (7), use the supplied USB cap to prevent dust or dirt entering. Keep the USB cap out of the reach of children to prevent accidental swallowing.

## Searching for a track — Quick-BrowZer

You can search for a track in a CD or USB device (“Walkman”/Mass Storage Class) easily by category.

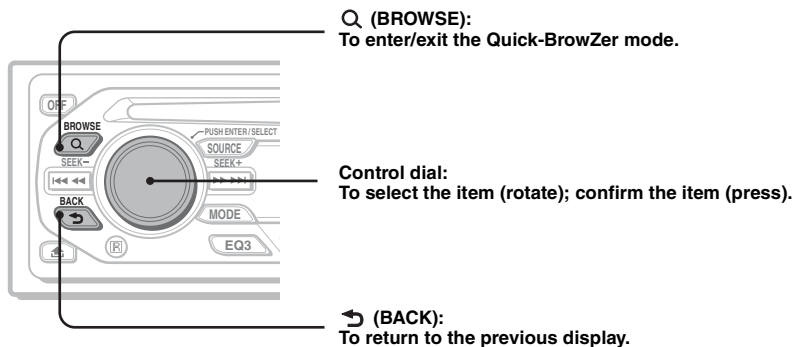

### 1 Press Q (BROWSE).

The unit enters the Quick-BrowZer mode, and the list of search categories appears. Display items differ, depending on the type of device or disc.



### 2 Rotate the control dial to select the desired search category, then press it to confirm.

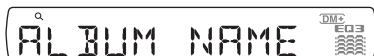

### 3 Repeat step 2 until the desired track is selected.

Playback starts.

### To return to the previous display

Press ↶ (BACK).

### To exit the Quick-BrowZer mode

Press Q (BROWSE).

#### Notes

- When entering the Quick-BrowZer mode, the repeat/shuffle setting is canceled.
- Depending on the USB device, display items may not appear correctly.
- Depending on the USB device, no sound may output during the Quick-BrowZer mode.



## Display items

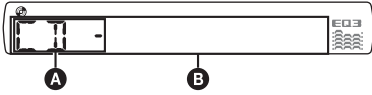

- A** Source
- B** Track number/Elapsed playing time, Disc/artist name, Album number\*, Album name, Track name, Text information, Clock

\* Album number is displayed only when the album is changed.

To change display items **B**, press **(DSPL)**.

### Tip

Displayed items will differ, depending on the disc type, recording format and settings. For details on MP3/WMA/AAC, see page 15.

## Repeat and shuffle play

- During playback, press **(3)** (REP) or **(4)** (SHUF) repeatedly until the desired setting appears.

Select	To play
<b>(3) TRACK</b>	track repeatedly.
<b>(3) ALBUM*</b>	album repeatedly.
<b>SHUF ALBUM*</b>	album in random order.
<b>SHUF DISC</b>	disc in random order.

\* When an MP3/WMA/AAC is played.

To return to normal play mode, select "**(3) OFF**" or "SHUF OFF."

## Storing and receiving stations

### Caution

When tuning in stations while driving, use Best Tuning Memory (BTM) to prevent an accident.

## Storing automatically — BTM

- Press **(SOURCE)** repeatedly until "TUNER" appears.

To change the band, press **(MODE)** repeatedly. You can select from FM1, FM2, FM3, MW, SW1 or SW2.

- Press and hold **(BTM)** until "BTM" flashes.

The unit stores stations in order of frequency on the number buttons.

A beep sounds when the setting is stored.

## Storing manually

- While receiving the station that you want to store, press and hold a number button (**(1)** to **(6)**) until "MEM" appears.

### Note

If you try to store another station on the same number button, the previously stored station will be replaced.

## Receiving the stored stations

- Select the band, then press a number button (**(1)** to **(6)**).

## Tuning automatically

- Select the band, then press **(SEEK) +/-** to search for the station.

Scanning stops when the unit receives a station. Repeat this procedure until the desired station is received.

### Tip

If you know the frequency of the station you want to listen to, press and hold **(SEEK) +/-** to locate the approximate frequency, then press **(SEEK) +/-** repeatedly to fine adjust to the desired frequency (manual tuning).

## USB devices

### USB device playback

- 1 Connect the USB device to the USB terminal.

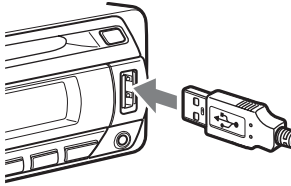

Playback starts.

If a USB device is already connected, to start playback, press **(SOURCE)** repeatedly until “USB” appears.

Press **(OFF)** to stop playback.

#### Notes

- Before removing a USB device, be sure to stop playback first. If you remove your USB device during playback, data in the USB device may be damaged.
- Do not use USB devices so large or heavy that they may fall down due to vibration, or cause a loose connection.
- Do not detach the front panel during playback of the USB device, otherwise USB data may be damaged.

### Display items

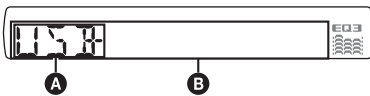

- A** ATRAC Audio Device: AAD  
Mass Storage Class: USB
- B** Track/Album/Artist/Playlist/Genre number,  
Track/Album/Artist/Playlist/Genre name,  
Elapsed playing time, Clock

To change display items **B**, press **(DSPL)**.

#### Tip

Displayed items will differ, depending on the recorded format and settings. For details on MP3/WMA/AAC/ATRAC, see page 15.

#### Note

The display differs depending on the Mass Storage Class type USB device, and ATRAC Audio Device.

## Listening to music on a Mass Storage Class type audio device

### Repeat and shuffle play

- 1 During playback, press **(3)** (REP) or **(4)** (SHUF) repeatedly until the desired setting appears.

Select	To play
<b>(3)</b> TRACK	track repeatedly.
<b>(4)</b> ALBUM	album repeatedly.
<b>SHUF ALBUM</b>	album in random order.
<b>SHUF DEVICE</b>	device in random order.

To return to normal play mode, select “**(3)** OFF” or “SHUF OFF”.

## Listening to music on a “Walkman” (ATRAC Audio Device)

- 1 During playback, press **(MODE)** repeatedly until the desired setting appears.

The item changes as follows:

**ALBUM** → **TRACK** → **GENRE** →  
**PLAYLIST** → **ARTIST**

### Repeat and shuffle play

- 1 During playback, press **(3)** (REP) or **(4)** (SHUF) repeatedly until the desired setting appears.

Select	To play
<b>(3)</b> TRACK	track repeatedly.
<b>(4)</b> ALBUM	album repeatedly.
<b>(3)</b> ARTIST	artist repeatedly.
<b>(4)</b> PLAYLIST	playlist repeatedly.
<b>(3)</b> GENRE	genre repeatedly.
<b>SHUF ALBUM</b>	album in random order.
<b>SHUF ARTIST</b>	artist in random order.
<b>SHUF PLAYLIST</b>	playlist in random order.
<b>SHUF GENRE</b>	genre in random order.
<b>SHUF DEVICE</b>	device in random order.

To return to normal play mode, select “**(3)** OFF” or “SHUF OFF.”

## Other functions

### Changing the sound settings

#### Adjusting the sound characteristics — BAL/FAD/SUB

You can adjust the balance, fader, and subwoofer volume.

- 1 Press the select button repeatedly until “BAL,” “FAD” or “SUB” appears. The item changes as follows:

LOW\*1 → MID\*1 → HI\*1 →  
BAL (left-right) → FAD (front-rear) →  
SUB (subwoofer volume)\*2 → AUX\*3

\*1 When EQ3 is activated (page 11).

\*2 When the audio output is set to “SUB” (page 11).

“ATT” is displayed at the lowest setting, and can be adjusted up to 21 steps.

\*3 When AUX source is activated (page 12).

- 2 Rotate the control dial to adjust the selected item.

After 3 seconds, the setting is complete and the display returns to normal play/reception mode.

#### Customizing the equalizer curve — EQ3

“CUSTOM” of EQ3 allows you to make your own equalizer settings.

- 1 Select a source, then press **EQ3** repeatedly to select “CUSTOM.”
- 2 Press the select button repeatedly until “LOW,” “MID” or “HI” appears.
- 3 Rotate the control dial to adjust the selected item.  
The volume level is adjustable in 1 dB steps, from -10 dB to +10 dB.

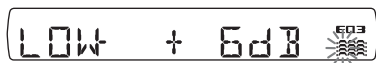

Repeat steps 2 and 3 to adjust the equalizer curve.

To restore the factory-set equalizer curve, press and hold the select button before the setting is complete.

After 3 seconds, the setting is complete and the display returns to normal play/reception mode.

#### Tip

Other equalizer types are also adjustable.

## Adjusting setup items — SET

- 1 Press and hold the select button. The setup display appears.
- 2 Press the select button repeatedly until the desired item appears.
- 3 Rotate the control dial to select the setting (example “ON” or “OFF”).
- 4 Press and hold the select button. The setup is complete and the display returns to normal play/reception mode.

#### Note

Displayed items will differ, depending on the source and setting.

The following items can be set (follow the page reference for details):

“●” indicates the default settings.

---

**CLOCK-ADJ** (Clock Adjust) (page 4)

#### BEEP

To set “BEEP-ON” (●) or “BEEP-OFF.”

#### AUX-A\*1 (AUX Audio)

To turn the AUX source display “AUX-A-ON” (●) or “AUX-A-OFF” (page 12).

#### A.OFF (Auto Off)

To shut off automatically after a desired time when the unit is turned off.

– “A.OFF-NO” (●), “A.OFF-30S (Seconds),”  
“A.OFF-30M (Minutes)” or “A.OFF-60M (Minutes).”

#### SUB/REAR\*1

To switch the audio output.

– “SUB-OUT” (●): to output to a subwoofer.  
– “REAR-OUT”: to output to a power amplifier.

#### B.OUT (Black Out)

To turn off the illumination automatically for any source (for example, during CD playback/radio reception, etc.).

– “B.OUT-ON”\*2: to turn off the illumination if no operation is performed for 5 seconds.  
– “B.OUT-OFF” (●): to deactivate the Black Out function.

To bring the light back on, press any button.

#### DEMO (Demonstration)

To set “DEMO-ON” (●) or “DEMO-OFF.”

#### DIM (Dimmer)

To change the brightness of the display.

– “DIM-ON”: to dim the display.  
– “DIM-OFF” (●): to deactivate the dimmer.

continue to next page →

## Using optional equipment

### M.DSPL (Motion Display)

To select the Motion Display mode.

- “M.DSPL-SA” (●): to show moving patterns and spectrum analyzer.
- “M.DSPL-OFF”: to deactivate the Motion Display.

### A.SCRL (Auto Scroll)

To scroll long displayed item automatically when the disc/album/track is changed.

- “A.SCRL-ON” (●): to scroll.
- “A.SCRL-OFF”: to not scroll.

### LOCAL (Local Seek Mode)

- “LOCAL-ON”: to only tune into stations with stronger signals.
- “LOCAL-OFF” (●): to tune normal reception.

### MONO\*<sup>3</sup> (Monaural Mode)

To improve poor FM reception, select monaural reception mode.

- “MONO-ON”: to hear stereo broadcast in monaural.
- “MONO-OFF” (●): to hear stereo broadcast in stereo.

### LPF\*<sup>4</sup> (Low Pass Filter)

To select the subwoofer cut-off frequency: “LPF OFF” (●), “LPF125Hz” or “LPF 78Hz.”

### LOUD (Loudness)

To allow you to listen clearly at low volume levels.

- “LOUD-ON”: to reinforce bass and treble.
- “LOUD-OFF” (●): to not reinforce bass and treble.

### BTM (page 9)

\*1 When the unit is turned off.

\*2 When the black out function is activated, the unit cannot be operated with the card remote commander.

\*3 When FM is received.

\*4 When the audio output is set to “SUB.”

## Auxiliary audio equipment

By connecting an optional portable audio device to the AUX input jack (stereo mini jack) on the unit and then simply selecting the source, you can listen on your car speakers. The volume level is adjustable for any difference between the unit and the portable audio device. Follow the procedure below:

### Connecting the portable audio device

- 1 Turn off the portable audio device.
- 2 Turn down the volume on the unit.
- 3 Connect to the unit.

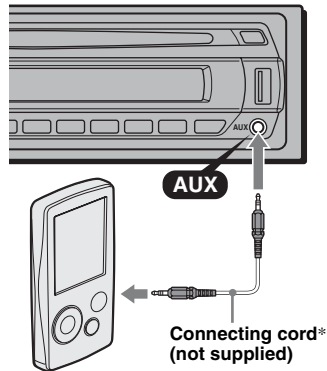

\* Be sure to use a straight type plug.

### Adjust the volume level

Be sure to adjust the volume for each connected audio device before playback.

- 1 Turn down the volume on the unit.
- 2 Press **(SOURCE)** repeatedly until “AUX” appears.  
“AUX FRONT IN” appears.
- 3 Start playback of the portable audio device at a moderate volume.
- 4 Set your usual listening volume on the unit.
- 5 Press the select button repeatedly until “AUX” appears, and rotate the control dial to adjust the input level (–8 dB to +18 dB).

## Rotary commander RM-X4S

### Attaching the label

Attach the indication label depending on how you mount the rotary commander.

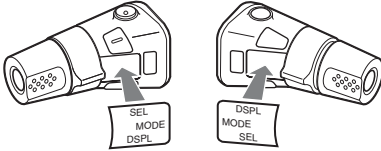

If you need to mount the rotary commander on the right hand side of the steering column, you can reverse the operative direction.

- 1 While pushing the VOL control, press and hold **SEL**.

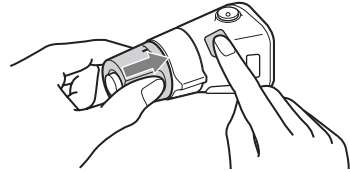

### Location of controls

The corresponding buttons on the rotary commander control the same functions as those on this unit.

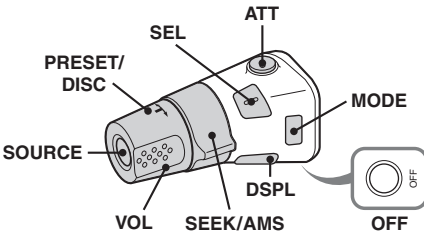

The following controls on the rotary commander require a different operation from the unit.

- **ATT (attenuate) button**  
To attenuate the sound. To cancel, press again.
- **SEL (select) button**  
The same as the select button on the unit.  
During the Quick-BrowZer mode, **SEL** (select) is inactive.
- **PRESET/DISC control**  
**CD/USB:** The same as **1/2** (ALBUM -/+) on the unit (push in and rotate).  
**Radio:** To receive stored stations (push in and rotate).
- **VOL (volume) control**  
The same as the control dial on the unit (rotate).
- **SEEK/AMS control**  
The same as **SEEK** -/+ on the unit (rotate, or rotate and hold).
- **DSPL (display) button**  
To change display items.

### Changing the operative direction

The operative direction of the controls is factory-set as shown below.

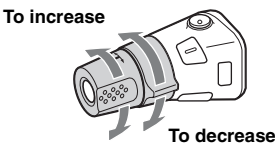

## Additional Information

### Precautions

- If your car has been parked in direct sunlight, allow the unit to cool off before operating it.
- Power antenna (aerial) will extend automatically while the unit is operating.

### Moisture condensation

On a rainy day or in a very damp area, moisture condensation may occur inside the lenses and display of the unit. Should this occur, the unit will not operate properly. In such a case, remove the disc and wait for about an hour until the moisture has evaporated.

### To maintain high sound quality

Be careful not to splash juice or other soft drinks onto the unit or discs.

### Notes on discs

- To keep a disc clean, do not touch its surface. Handle the disc by its edge.
- Keep your discs in their cases or disc magazines when not in use.
- Do not subject discs to heat/high temperature. Avoid leaving them in a parked car or on a dashboard/rear tray.
- Do not attach labels, or use discs with sticky ink/residue. Such discs may stop spinning when used, causing a malfunction, or may ruin the disc.



- Do not use any discs with labels or stickers attached. The following malfunctions may result from using such discs:
  - Inability to eject a disc (due to a label or sticker peeling off and jamming the eject mechanism).
  - Inability to read audio data correctly (e.g., playback skipping, or no playback) due to heat shrinking of a sticker or label causing a disc to warp.
- Discs with non-standard shapes (e.g., heart, square, star) cannot be played on this unit. Attempting to do so may damage the unit. Do not use such discs.
- You cannot play 8 cm (3 1/4 in) CDs.

- Before playing, clean the discs with a commercially available cleaning cloth. Wipe each disc from the center out. Do not use solvents such as benzene, thinner, commercially available cleaners, or antistatic spray intended for analog discs.



### Notes on CD-R/CD-RW discs

- Some CD-Rs/CD-RWs (depending on the equipment used for its recording or the condition of the disc) may not play on this unit.
- You cannot play a CD-R/a CD-RW that is not finalized.
- The unit is compatible with the ISO 9660 level 1/level 2 format, Joliet/Romeo in the expansion format, and Multi Session.
- The maximum number of:
  - folders (albums): 150 (including root and empty folders).
  - files (tracks) and folders contained in a disc: 300 (if a folder/file names contain many characters, this number may become less than 300).
  - displayable characters for a folder/file name is 32 (Joliet), or 64 (Romeo).
- When the disc is recorded in Multi Session, only the first track of the first session format is recognized and played (any other format is skipped). The priority of the format is CD-DA and MP3/WMA/AAC.
  - When the first track is a CD-DA, only CD-DA of the first session is played.
  - When the first track is not a CD-DA, the MP3/WMA/AAC session is played. If the disc has no data in any of these formats, “NO MUSIC” is displayed.

### Music discs encoded with copyright protection technologies

This product is designed to play back discs that conform to the Compact Disc (CD) standard. Recently, various music discs encoded with copyright protection technologies are marketed by some record companies. Please be aware that among those discs, there are some that do not conform to the CD standard and may not be playable by this product.

### Note on DualDiscs

A DualDisc is a two sided disc product which mates DVD recorded material on one side with digital audio material on the other side. However, since the audio material side does not conform to the Compact Disc (CD) standard, playback on this product is not guaranteed.

---

## About USB devices

- Mass Storage Class and ATRAC Audio Device type USB devices compliant with the USB standard can be used. However, this unit cannot recognize USB devices via a USB HUB. For details on the compatibility of your USB device, visit the Sony support website (page 20).
- Corresponding codec is different according to device type.
  - Mass Storage Class: MP3/WMA/AAC
  - ATRAC Audio Device: ATRAC/MP3/WMA/AAC
- DRM (Digital Rights Management) files other than ATRAC may not be played.
- The maximum number of displayable data is as follows.

Mass Storage Class:

  - folders (albums): 128, files (tracks) per folder: 500

ATRAC Audio Device: ATRAC/MP3/WMA/AAC

  - albums/artists/playlists/genres: 65,535, tracks: 65,535

### Notes

- When using a cable, use the one supplied with the USB device to connect.
- Do not use a USB device that is so large or heavy it may interfere with driving operations.
- Do not leave a USB device in a parked car, as malfunction may result.
- It may take time for playback to begin, depending on the amount of recorded data.
- Backup of data in a USB device is recommended.

---

## Playback order of MP3/WMA/AAC files (CD-R/RW or Mass Storage Class)

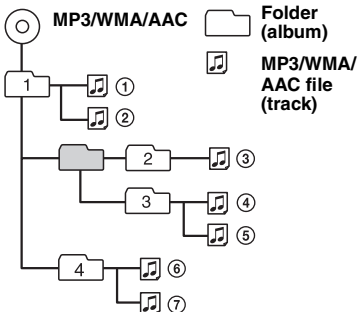

---

## About MP3 files

- MP3, which stands for MPEG-1 Audio Layer-3, is a music file compression format standard. It compresses audio CD data to approximately 1/10 of its original size.
- ID3 tag versions 1.0, 1.1, 2.2, 2.3 and 2.4 apply to MP3 only. ID3 tag is 15/30 characters (1.0 and 1.1), or 63/126 characters (2.2, 2.3 and 2.4).

- When naming an MP3 file, be sure to add the file extension “.mp3” to the file name.
- During playback or fast-forward/reverse of a VBR (variable bit rate) MP3 file, elapsed playing time may not display accurately.

### Note

If you play a high-bit-rate MP3, such as 320 kbps, sound may be intermittent.

---

## About WMA files

- WMA, which stands for Windows Media Audio, is a music file compression format standard. It compresses audio CD data to approximately 1/22\* of its original size.
- WMA tag is 63 characters.
- When naming a WMA file, be sure to add the file extension “.wma” to the file name.
- During playback or fast-forward/reverse of a VBR (variable bit rate) WMA file, elapsed playing time may not display accurately.

\* only for 64 kbps

### Note

Playback of the following WMA files is not supported.  
– lossless compression

---

## About AAC files

- AAC, which stands for Advanced Audio Coding, is a music file compression format standard. It compresses audio CD data to approximately 1/11\* of its original size.
- AAC tag is 126 characters.
- When naming an AAC file, be sure to add the file extension “.m4a” to the file name.
- During playback or fast-forward/reverse of a VBR (variable bit rate) AAC file, elapsed playing time may not display accurately.

\* only for 128 kbps

### Note

Playback of the following AAC files is not supported.  
– lossless compression  
– copyright-protected

---

## About ATRAC files

### ATRAC3plus format

ATRAC3, which stands for Adaptive Transform Acoustic Coding3, is audio compression technology. It compresses audio CD data to approximately 1/10 of its original size. ATRAC3plus, which is an extended format of ATRAC3, compresses the audio CD data to approximately 1/20 of its original size. The unit accepts both ATRAC3 and ATRAC3plus format. The characters for text information written by SonicStage are displayed.

If you have any questions or problems concerning your unit that are not covered in this manual, consult your nearest Sony dealer.

## Maintenance

### Replacing the lithium battery of the card remote commander

Under normal conditions, the battery will last approximately 1 year. (The service life may be shorter, depending on the conditions of use.) When the battery becomes weak, the range of the card remote commander becomes shorter. Replace the battery with a new CR2025 lithium battery. Use of any other battery may present a risk of fire or explosion.

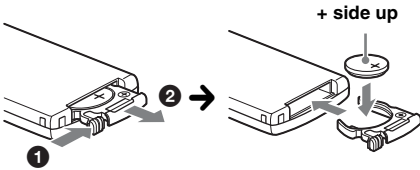

#### Notes on the lithium battery

- Keep the lithium battery out of the reach of children. Should the battery be swallowed, immediately consult a doctor.
- Wipe the battery with a dry cloth to assure a good contact.
- Be sure to observe the correct polarity when installing the battery.
- Do not hold the battery with metallic tweezers, otherwise a short-circuit may occur.

#### WARNING

Battery may explode if mistreated. Do not recharge, disassemble, or dispose of in fire.

### Fuse replacement

When replacing the fuse, be sure to use one matching the amperage rating stated on the original fuse. If the fuse blows, check the power connection and replace the fuse. If the fuse blows again after replacement, there may be an internal malfunction. In such a case, consult your nearest Sony dealer.

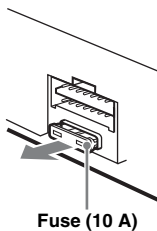

### Cleaning the connectors

The unit may not function properly if the connectors between the unit and the front panel are not clean. In order to prevent this, detach the front panel (page 5) and clean the connectors with a cotton swab. Do not apply too much force. Otherwise, the connectors may be damaged.

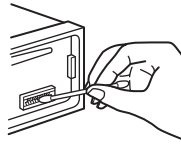

Main unit

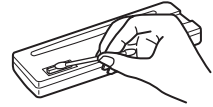

Back of the front panel

#### Notes

- For safety, turn off the ignition before cleaning the connectors, and remove the key from the ignition switch.
- Never touch the connectors directly with your fingers or with any metal device.

## Removing the unit

### 1 Remove the protection collar.

- 1 Detach the front panel (page 5).
- 2 Engage the release keys together with the protection collar.

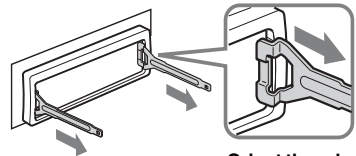

Orient the release keys as shown.

- 3 Pull out the release keys to remove the protection collar.

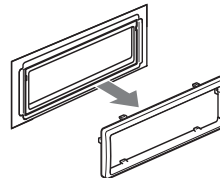



## 2 Remove the unit.

- 1 Insert both release keys simultaneously until they click.

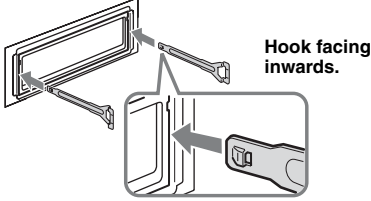

- 2 Pull the release keys to unseat the unit.

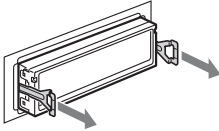

- 3 Slide the unit out of the mounting.

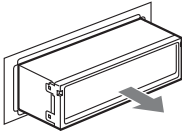

## Specifications

### CD Player section

**Signal-to-noise ratio:** 120 dB  
**Frequency response:** 10 – 20,000 Hz  
**Wow and flutter:** Below measurable limit

### Tuner section

#### FM

**Tuning range:**  
87.5 – 108.0 MHz (at 50 kHz step)  
87.5 – 107.9 MHz (at 200 kHz step)  
**FM tuning interval:** 50 kHz/200 kHz switchable  
**Antenna (aerial) terminal:**  
External antenna (aerial) connector  
**Intermediate frequency:** 10.7 MHz/450 kHz  
**Usable sensitivity:** 9 dBf  
**Selectivity:** 75 dB at 400 kHz  
**Signal-to-noise ratio:** 67 dB (stereo), 69 dB (mono)  
**Harmonic distortion at 1 kHz:** 0.5 % (stereo),  
0.3 % (mono)

**Separation:** 35 dB at 1 kHz  
**Frequency response:** 30 – 15,000 Hz

#### MW

**Tuning range:**  
531 – 1,602 kHz (at 9 kHz step)  
530 – 1,710 kHz (at 10 kHz step)  
**MW tuning interval:** 9 kHz/10 kHz switchable  
**Antenna (aerial) terminal:**  
External antenna (aerial) connector  
**Intermediate frequency:** 10.7 MHz/450 kHz  
**Sensitivity:** 30  $\mu$ V

#### SW

**Tuning range:**  
SW1: 2,940 – 7,735 kHz  
SW2: 9,500 – 18,135 kHz  
(except for 10,140 – 11,575 kHz)  
**Antenna (aerial) terminal:**  
External antenna (aerial) connector  
**Intermediate frequency:** 10.7 MHz/450 kHz  
**Sensitivity:** 30  $\mu$ V

### USB Player section

**Interface:** USB (Full-speed)  
**Maximum current:** 500mA

### Power amplifier section

**Outputs:** Speaker outputs (sure seal connectors)  
**Speaker impedance:** 4 – 8 ohms  
**Maximum power output:** 52 W  $\times$  4 (at 4 ohms)

### General

#### Output:

Audio outputs terminal (sub/rear switchable)  
Power antenna (aerial) relay control terminal  
Power amplifier control terminal

#### Inputs:

Remote controller input terminal  
Antenna (aerial) input terminal  
AUX input jack (stereo mini jack)

#### Tone controls:

Low:  $\pm$ 10 dB at 60 Hz (XPL0D)  
Mid:  $\pm$ 10 dB at 1 kHz (XPL0D)  
High:  $\pm$ 10 dB at 10 kHz (XPL0D)

**Power requirements:** 12 V DC car battery  
(negative ground (earth))

**Dimensions:** Approx. 178  $\times$  50  $\times$  179 mm  
(7  $\frac{1}{8}$   $\times$  2  $\times$  7  $\frac{1}{8}$  in) (w/h/d)

**Mounting dimensions:** Approx. 182  $\times$  53  $\times$  162 mm  
(7  $\frac{1}{4}$   $\times$  2  $\frac{1}{8}$   $\times$  6  $\frac{1}{2}$  in) (w/h/d)

**Mass:** Approx. 1.2 kg (2 lb 11 oz)

#### Supplied accessories:

Card remote commander: RM-X151  
Parts for installation and connections (1 set)

#### Optional accessory:

Rotary commander: RM-X4S

Your dealer may not handle some of the above listed accessories. Please ask the dealer for detailed information.

MPEG Layer-3 audio coding technology and patents licensed from Fraunhofer IIS and Thomson.

This product is protected by certain intellectual property rights of Microsoft Corporation. Use or distribution of such technology outside of this product is prohibited without a license from Microsoft or an authorized Microsoft subsidiary.

continue to next page  $\rightarrow$

Content providers are using the digital rights management technology for Windows Media contained in this device (“WM-DRM”) to protect the integrity of their content (“Secure Content”) so that their intellectual property, including copyright, in such content is not misappropriated.

This device uses WM-DRM software to play Secure Content (“WM-DRM Software”). If the security of the WM-DRM Software in this device has been compromised, owners of Secure Content (“Secure Content Owners”) may request that Microsoft revoke the WM-DRM Software’s right to acquire new licenses to copy, display and/or play Secure Content. Revocation does not alter the WM-DRM Software’s ability to play unprotected content. A list of revoked WM-DRM Software is sent to your device whenever you download a license for Secure Content from the Internet or from a PC. Microsoft may, in conjunction with such license, also download revocation lists onto your device on behalf of Secure Content Owners.

*Design and specifications are subject to change without notice.*



- Halogenated flame retardants are not used in the certain printed wiring boards.
- Halogenated flame retardants are not used in cabinets.
- Packaging cushions are made from paper.

## Troubleshooting

The following checklist will help you remedy problems you may encounter with your unit. Before going through the checklist below, check the connection and operating procedures.

### General

#### **No power is being supplied to the unit.**

- Check the connection. If everything is in order, check the fuse.
- If the unit is turned off and the display disappears, it cannot be operated with the remote commander.  
→ Turn on the unit.

#### **The power antenna (aerial) does not extend.**

The power antenna (aerial) does not have a relay box.

#### **No sound.**

- The volume is too low.
- The ATT function is activated.
- The position of the fader control “FAD” is not set for a 2-speaker system.

#### **No beep sound.**

- The beep sound is canceled (page 11).
- An optional power amplifier is connected and you are not using the built-in amplifier.

#### **The contents of the memory have been erased.**

- The RESET button has been pressed.  
→ Store again into the memory.
- The power supply lead or battery has been disconnected.
- The power supply lead is not connected properly.

#### **Stored stations and correct time are erased.**

#### **The fuse has blown.**

#### **Makes noise when the position of the ignition is switched.**

The leads are not matched correctly with the car’s accessory power connector.

#### **During playback or reception, demonstration mode starts.**

If no operation is performed for 5 minutes with “DEMO-ON” set, demonstration mode starts.

→ Set “DEMO-OFF” (page 11).

#### **The display disappears from/does not appear in the display window.**

- The dimmer is set “DIM-ON” (page 11).
- The display disappears if you press and hold (OFF).  
→ Press and hold (OFF) on the unit until the display appears.
- The connectors are dirty (page 16).

#### **The Auto Off function does not operate.**

The unit is turned on. The Auto Off function activates after turning off the unit.

→ Turn off the unit.

#### **The display disappears while the unit is operating.**

The Black Out function is set to on (page 11).

#### **Card remote commander operation is not possible.**

- If the Black Out function is activated (no lighting), card remote commander operation is not possible (page 11).
- Make sure the insulation film has been removed (page 4).

### CD playback

#### **The disc cannot be loaded.**

- Another disc is already loaded.
- The disc has been forcibly inserted upside down or in the wrong way.

#### **The disc does not playback.**

- Defective or dirty disc.
- The CD-Rs/CD-RWs are not for audio use (page 14).

#### **MP3/WMA/AAC files cannot be played back.**

The disc is incompatible with the MP3/WMA/AAC format and version (page 15).

#### **MP3/WMA/AAC files take longer to play back than others.**

The following discs take a longer time to start playback.

- a disc recorded with a complicated tree structure.
- a disc recorded in Multi Session.
- a disc to which data can be added.

---

**The display items do not scroll.**

- For discs with very many characters, those may not scroll.
- "A.SCRL" is set to "OFF".
  - Set "A.SCRL-ON" (page 12).
  - Press and hold (DSPL) (SCRL).

---

**The sound skips.**

- Installation is not correct.
  - Install the unit at an angle of less than 45° in a sturdy part of the car.
- Defective or dirty disc.

---

**The operation buttons do not function.****The disc will not eject.**

Press the RESET button (page 4).

---

---

**Radio reception****The stations cannot be received.****The sound is hampered by noises.**

- Connect a power antenna (aerial) control lead (blue) or accessory power supply lead (red) to the power supply lead of a car's antenna (aerial) booster (only when your car has built-in FM/MW/SW antenna (aerial) in the rear/side glass).
- Check the connection of the car antenna (aerial).
- The auto antenna (aerial) will not go up.
  - Check the connection of the power antenna (aerial) control lead.
- Check the frequency.

---

**Preset tuning is not possible.**

- Store the correct frequency in the memory.
- The broadcast signal is too weak.

---

**Automatic tuning is not possible.**

- Setting of the local seek mode is not correct.
  - Tuning stops too frequently:
    - Set "LOCAL-ON" (page 12).
  - Tuning does not stop at a station:
    - Set "MONO-ON" (page 12).
- The broadcast signal is too weak.
  - Perform manual tuning.

---

**During FM reception, the "ST" indication flashes.**

- Tune in the frequency accurately.
- The broadcast signal is too weak.
  - Set "MONO-ON" (page 12).

---

**An FM program broadcast in stereo is heard in monaural.**

The unit is in monaural reception mode.  
→ Set "MONO-OFF" (page 12).

---

---

**USB playback****You cannot play back items via a USB HUB.**

This unit cannot recognize USB devices via a USB HUB.

---

**Cannot play back items.**

A USB device does not work.  
→ Reconnect it.

---

**The USB device takes longer to play back.**

The USB device contains files with a complicated tree structure.

---

---

**A beep sounds.**

During playback, the USB device has been disconnected.

→ Before disconnecting a USB device, make sure to stop playback first for data protection.

---

**The sound is intermittent.**

The sound may be intermittent at a high-bit-rate of more than 320 kbps.

---

---

**Error displays/Messages**

---

**CHECKING**

The unit is confirming the connection of a USB device.  
→ Wait until confirming the connection is finished.

---

**ERROR**

- The disc is dirty or inserted upside down.
  - Clean or insert the disc correctly.
- A blank disc has been inserted.
- The disc cannot play due to a problem.
  - Insert another disc.
- USB device was not automatically recognized.
  - Reconnect it again.
- Press ▲ to remove the disc.

---

**FAILURE**

The connection of speakers/amplifiers is incorrect.  
→ See the installation/connections manual of this model to check the connection.

---

**HUB NO SUPRT**

USB HUB is not supported on this unit.

---

**L. SEEK +/-**

The local seek mode is on during automatic tuning.

---

**NO DEV (No Device)**

(SOURCE) is selected without a USB device connected. A USB device or a USB cable has been disconnected during playback.  
→ Be sure to connect a USB device and USB cable.

---

**NO INFO**

Text information is not written in the MP3/WMA/AAC file.

---

**NO MUSIC**

The disc/USB device does not contain a music file.  
→ Insert a music CD in this unit.  
→ Connect a USB device with a music file in it.

---

**NO NAME**

A disc/album/track name is not written in the track.

---

**NO TRACK**

The selected item in the USB device does not contain an album/track.

---

**OFFSET**

There may be an internal malfunction.  
→ Check the connection. If the error indication remains on in the display, consult your nearest Sony dealer.

---

continue to next page →

---

**OVERLOAD**

USB device is overloaded.

- Disconnect the USB device, then change the source by pressing (SOURCE).
  - Indicates that the USB device is out of order, or an unsupported device is connected.
- 

**READ**

The unit is reading all track and album information on the disc/USB device.

- Wait until reading is complete and playback starts automatically. Depending on the disc/USB device structure, it may take more than a minute.
- 

**RESET**

The CD unit cannot be operated due to a problem.

- Press the RESET button (page 4).
- 

**USB NO SUPRT** (USB Not Support)

The connected USB device is not supported.

- Connect a USB device of Mass Storage Class (page 15).
- 

“LLLLL” or “rrrrr”

During reverse or fast-forward, you have reached the beginning or the end of the disc and you cannot go any further.

---

“—”

The character cannot be displayed with the unit.

---

If these solutions do not help improve the situation, consult your nearest Sony dealer.

If you take the unit to be repaired because of CD playback trouble, bring the disc that was used at the time the problem began.

**Support site**

If you have any questions or for the latest support information on this product, please visit the web site below:

**Customers in Latin America:**

<http://esupport.sony.com/ES/LA/>

**Customers in Pan Asia:**

<http://www.css.ap.sony.com/>

<http://www.sony-asia.com/caraudio/>



## Autoestéreo para disco compacto

POR FAVOR LEA DETALLADAMENTE ESTE MANUAL DE INSTRUCCIONES ANTES DE CONECTAR Y OPERAR ESTE EQUIPO. RECUERDE QUE UN MAL USO DE SU APARATO PODRÍA ANULAR LA GARANTÍA.

Para obtener información sobre la instalación y las conexiones, consulte el manual de instalación/conexiones suministrado.

**CLASS 1  
LASER PRODUCT**

Esta etiqueta está situada en la parte inferior del chasis.

“ATRAC”, “ATRAC AD”, SonicStage y sus respectivos logotipos son marcas comerciales de Sony Corporation.

“WALKMAN” y el logotipo de “WALKMAN” son marcas comerciales registradas de Sony Corporation.



Microsoft, Windows Media y el logotipo de Windows son marcas comerciales o marcas comerciales

registradas de Microsoft Corporation en Estados Unidos o en otros países.

### **Advertencia: si el encendido del automóvil no dispone de una posición ACC**

Asegúrese de ajustar la función de desconexión automática (página 12). La unidad se apagará completa y automáticamente en el tiempo establecido después de apagarla, lo cual evita que se agote la batería.

Si no ajusta la función de desconexión automática, mantenga presionado **OFF** hasta que se apague la pantalla cada vez que apague el motor.

# Tabla de contenido

Bienvenido . . . . .	4
----------------------	---

## Procedimientos iniciales

Restauración de la unidad . . . . .	4
Preparación del control remoto de tarjeta . . . . .	4
Ajuste del reloj . . . . .	5
Extracción del panel frontal . . . . .	5
Colocación del panel frontal . . . . .	5

## Ubicación de los controles y operaciones básicas

Unidad principal . . . . .	6
Control remoto de tarjeta RM-X151 . . . . .	6
Búsqueda de una pista — Quick-BrowZer . . . . .	8

## CD

Elementos de la pantalla . . . . .	9
Reproducción repetida y aleatoria . . . . .	9

## Radio

Almacenamiento y recepción de emisoras . . . . .	9
Almacenamiento automático — BTM . . . . .	9
Almacenamiento manual . . . . .	9
Recepción de las emisoras almacenadas . . . . .	9
Sintonización automática . . . . .	10

## Dispositivos USB

Reproducción en el dispositivo USB . . . . .	10
Elementos de la pantalla . . . . .	10
Escucha en un dispositivo de audio de almacenamiento masivo . . . . .	11
Escucha de música en un “Walkman” (dispositivo de audio ATRAC) . . . . .	11

## Otras funciones

Cambio de los ajustes de sonido . . . . .	12
Ajuste de las características del sonido — BAL/FAD/SUB . . . . .	12
Personalización de la curva de ecualizador — EQ3 . . . . .	12
Definición de los elementos de configuración — SET . . . . .	12
Uso de equipo opcional . . . . .	13
Equipo de audio auxiliar . . . . .	13
Mando rotatorio RM-X4S . . . . .	14

## Información complementaria







Precauciones . . . . .	15
Notas sobre los discos . . . . .	15
Acerca de los dispositivos USB . . . . .	16
Orden de reproducción de los archivos MP3/WMA/AAC (disco CD-R/RW o dispositivo de almacenamiento masivo) . . . . .	16
Acerca de los archivos MP3 . . . . .	16
Acerca de los archivos WMA . . . . .	16
Acerca de los archivos AAC . . . . .	17
Acerca de los archivos ATRAC . . . . .	17
Mantenimiento . . . . .	17
Extracción de la unidad . . . . .	18
Especificaciones . . . . .	18
Solución de problemas . . . . .	20
Mensajes/indicaciones de error . . . . .	21

## Bienvenido

Gracias por adquirir este reproductor de discos compactos Sony. Mientras maneja puede disfrutar de las funciones siguientes.

### • Reproducción de CD

Puede reproducir discos CD-DA (incluidos CD TEXT) y CD-R/CD-RW (archivos MP3/WMA/AAC (página 16)).

Tipos de discos	Etiqueta del disco	
CD-DA		
MP3 WMA AAC	 	 

### • Recepción de radio

- Es posible almacenar hasta 6 emisoras por banda (FM1, FM2, FM3, MW, SW1 y SW2).
- **BTM** (Memoria de la mejor sintonía): la unidad selecciona las emisoras que emiten la señal más intensa y las almacena.

### • Función búsqueda

**Quick-BrowZer:** permite buscar de forma rápida y sencilla una pista en un CD o dispositivo USB conectado a esta unidad (página 8).

### • Ajuste del sonido

- **EQ3 stage2:** es posible seleccionar entre 7 curvas de ecualizador preajustadas.
- **Digital Music Plus (DM+):** mejora el sonido comprimido digitalmente, como en el caso de archivos MP3.

### • Funcionamiento de un dispositivo opcional

**Dispositivo USB:** es posible conectar al terminal USB frontal un dispositivo de almacenamiento masivo de tipo USB o un “Walkman” (dispositivo de audio ATRAC). Para obtener más información sobre los dispositivos que se pueden utilizar, consulte “Acerca de los dispositivos USB” (página 16) o el sitio Web de servicio técnico de Sony (página 22).

### • Conexión de equipos auxiliares

La toma de entrada AUX situada en la parte frontal de la unidad permite conectar dispositivos de audio portátiles.

## Procedimientos iniciales

### Restauración de la unidad

Antes de utilizar la unidad por primera vez, o después de sustituir la batería del automóvil o de cambiar las conexiones, debe restaurarla. Extraiga el panel frontal y presione el botón RESET con un objeto puntiagudo, como por ejemplo un bolígrafo.



#### Nota

Al presionar el botón RESET, se borrará el ajuste del reloj y algunos contenidos memorizados.

### Preparación del control remoto de tarjeta

Antes de utilizar el control remoto de tarjeta por primera vez, retire la película aislante.

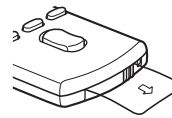

#### Sugerencia

Para obtener información acerca de cómo sustituir la pila, consulte “Sustitución de la pila de litio del control remoto de tarjeta” en la página 17.



## Ajuste del reloj

El reloj emplea una indicación digital de 12 horas.

- 1 Mantenga presionado el botón de selección.**  
Aparecerá la pantalla de ajustes.
- 2 Presione el botón de selección repetidamente hasta que aparezca “CLOCK-ADJ”.**
- 3 Presione **(SEEK) +**.**  
La indicación de la hora parpadea.
- 4 Gire el selector de control para ajustar la hora y los minutos.**  
Para mover la indicación digital, presione **(SEEK) -/+**.
- 5 Presione el botón de selección.**  
El ajuste se completa y el reloj se pone en funcionamiento.

Para mostrar el reloj, presione **(DSPL)**. Vuelva a presionar **(DSPL)** para regresar a la pantalla anterior.

## Extracción del panel frontal

Puede extraer el panel frontal de la unidad para evitar que la roben.

### Alarma de precaución

Si gira el interruptor de encendido hasta la posición OFF sin haber extraído el panel frontal, la alarma de precaución sonará durante unos segundos.

La alarma sonará únicamente si se utiliza el amplificador incorporado.

- 1 Presione **(OFF)**.**  
La unidad se apaga.
- 2 Presione **(OFF)** y luego extraiga el panel frontal hacia usted.**

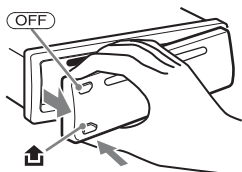

### Notas

- No deje caer ni ejerza excesiva presión sobre el panel frontal ni la pantalla.
- No someta el panel frontal al calor ni a temperaturas altas o excesiva humedad. Evite dejarlo en un automóvil estacionado o sobre el tablero o la bandeja trasera.
- No extraiga el panel frontal durante la reproducción del dispositivo USB, ya que podrá dañar los datos del USB.

## Colocación del panel frontal

Fije la parte **(A)** del panel frontal en la parte **(B)** de la unidad, tal como muestra la ilustración, y presione el lado izquierdo hasta que encaje.

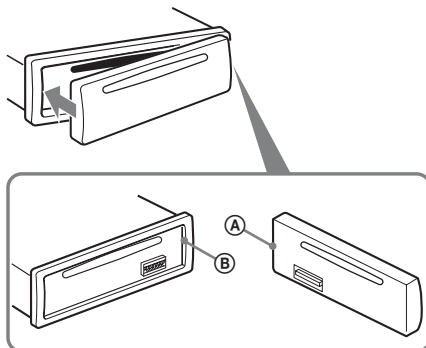

### Nota

No coloque ningún objeto sobre la superficie interior del panel frontal.

# Ubicación de los controles y operaciones básicas

## Unidad principal

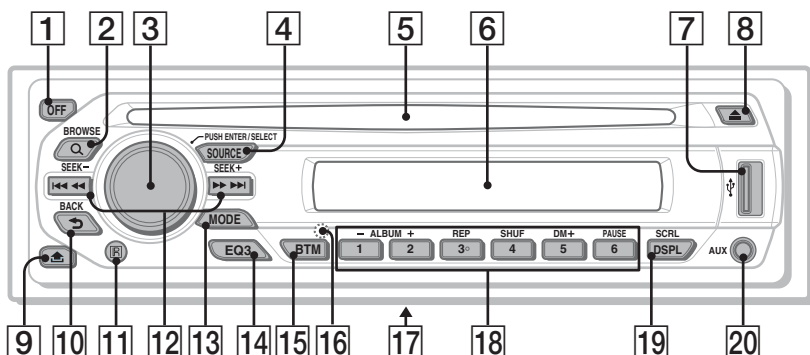

## Control remoto de tarjeta RM-X151

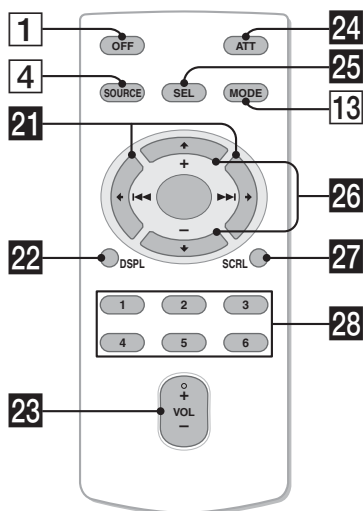

Este apartado contiene instrucciones acerca de la ubicación de los controles y las operaciones básicas. Si desea obtener más información, consulte las páginas correspondientes.

Para obtener información acerca del funcionamiento de un dispositivo USB, consulte "Dispositivos USB" en la página 10.

Los botones correspondientes en el control remoto de tarjeta controlan las mismas funciones que los de la unidad.

### 1 Botón OFF

Para apagar la unidad o detener la fuente.

### 2 Botón Q (BROWSE) página 8

Para acceder al modo Quick-BrowZer.

### 3 Selector de control/botón de selección página 8, 12

Para ajustar el volumen o seleccionar la categoría de búsqueda (girar); para seleccionar elementos de configuración (presionar y girar).

### 4 Botón SOURCE

Para encender la unidad; para cambiar la fuente (Radio/CD/USB/AUX).

### 5 Ranura del disco

Inserte el disco (con la etiqueta mirando hacia arriba) y se iniciará la reproducción.

### 6 Visualizador

### 7 Terminal USB página 10

Para conectar al dispositivo USB.

### 8 Botón ▲ (expulsar)

Para expulsar el disco.

### 9 Botón 🏠 (extracción del panel frontal) página 5

### 10 Botón ↶ (BACK) página 8

para volver a la pantalla anterior.

### 11 Receptor del control remoto de tarjeta

### 12 Botones SEEK -/+

CD/USB:

Para omitir pistas (presionar); para omitir pistas en forma continua (presionar y volver a presionar dentro de 1 segundo y mantener presionado); para retroceder o avanzar una pista rápidamente (mantener presionado).

### Radio:

Para sintonizar emisoras en forma automática (presionar); para localizar una emisora en forma manual (mantener presionado).

#### 13 Botón MODE página 9

Para seleccionar la banda de radio (FM/MW/SW), seleccione el modo de reproducción del dispositivo de audio ATRAC.

#### 14 Botón EQ3 (ecualizador) página 12

Para seleccionar el tipo de ecualizador (XPLOD, VOCAL, EDGE, CRUISE, SPACE, GRAVITY, CUSTOM u OFF).

#### 15 Botón BTM página 9

Para iniciar la función BTM (mantener presionado).

#### 16 Botón RESET (ubicado detrás del panel frontal) página 4

#### 17 Selector de frecuencias (ubicado en la parte inferior de la unidad)

Consulte "Selector de frecuencias" en el manual de instalación y conexiones suministrado.

#### 18 Botones numéricos

##### CD/USB:

##### ① / ② : ALBUM -/+

Para omitir álbumes (presionar); para omitir álbumes en forma continua (mantener presionado).

##### ③ : REP página 9

##### ④ : SHUF página 9

##### ⑤ : DM+ página 4

Para activar la función DM+, ajuste "DM+-ON". Para cancelar, ajuste "DM+-OFF".

##### ⑥ : PAUSE

Para hacer una pausa en la reproducción. Para cancelar esta función, vuelva a presionarlo.

### Radio:

Para recibir las emisoras almacenadas (presionar); para almacenar emisoras (mantener presionado).

#### 19 Botón DSPL (pantalla)/SCRL (desplazamiento) página 9

Para cambiar los elementos en pantalla (presionar); para desplazar el elemento de la pantalla (mantener presionado).

#### 20 Toma de entrada AUX página 13

Para conectar un dispositivo de audio portátil.

Los botones siguientes del control remoto de tarjeta también presentan botones y funciones distintos de los de la unidad. Retire la película de aislamiento antes de usar la unidad (página 4).

#### 21 Botones ◀ (◀◀)/▶ (▶▶)

Para controlar el CD/radio/USB, de la misma manera que con (SEEK) -/+ en la unidad. Es posible ajustar la configuración, los ajustes de sonido, etc. mediante ◀ ▶.

#### 22 Botón DSPL (pantalla)

Para cambiar los elementos en pantalla.

#### 23 Botón VOL (volumen) +/-

Para ajustar el volumen.

#### 24 Botón ATT (atenuación)

Para atenuar el sonido. Para cancelar esta función, vuelva a presionarlo.

#### 25 Botón SEL (selección)

Funciona igual que el botón de selección de la unidad.

Durante el modo Quick-BrowZer, (SEL) (seleccionar) está inactivo.

#### 26 Botones ↑ (+)/↓ (-)

Para controlar el CD/USB, de la misma manera que con ① / ② (ALBUM -/+) en la unidad.

Es posible ajustar la configuración, los ajustes de sonido, etc. mediante ↑ ↓.

#### 27 Botón SCRL (desplazamiento)

Para desplazar el elemento de la pantalla.

#### 28 Botones numéricos

Para recibir las emisoras almacenadas (presionar); para almacenar emisoras (mantener presionado).

### Notas

- Al expulsar o insertar un disco, mantenga desconectado cualquier dispositivo USB para evitar dañar el disco.
- Si la unidad está apagada y desaparece la indicación de pantalla, no se podrá utilizar con el control remoto de tarjeta salvo que se presione (SOURCE) en la unidad o se inserte un disco para activarla en primer lugar.

### Acerca de la tapa del dispositivo USB

Cuando no se utilice el terminal USB (⑦), utilice la tapa de USB suministrada para evitar que se introduzca polvo o suciedad.

Mantenga la tapa del dispositivo USB fuera del alcance de los niños para impedir que la ingieran de forma accidental.

## Búsqueda de una pista — Quick-BrowZer

Puede buscar una pista en un CD o dispositivo USB (“Walkman”/dispositivo de almacenamiento masivo) fácilmente por categoría.

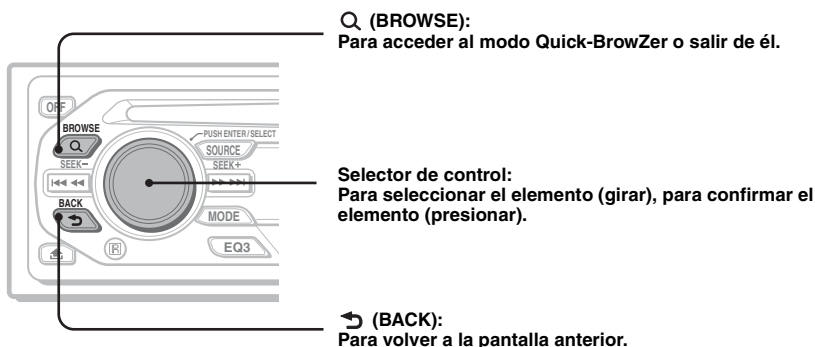

### 1 Presione Q (BROWSE).

La unidad accede al modo Quick-BrowZer y aparece la lista de categorías de búsqueda. Los elementos de la pantalla varían, en función del tipo de dispositivo o disco.



### 2 Gire el selector de control para seleccionar la categoría de búsqueda deseada y, a continuación, presiónelo para confirmarla.



### 3 Repita el paso 2 hasta que se selecciona la pista deseada.

Se inicia la reproducción.

### Para volver a la pantalla anterior

Presione ↶ (BACK).

### Para salir del modo Quick-BrowZer

Presione Q (BROWSE).

#### Notas

- Al acceder al modo Quick-BrowZer, se cancela el ajuste de reproducción repetida/aleatoria.
- En función del dispositivo USB, los elementos de la pantalla pueden no aparecer correctamente.
- En función del dispositivo USB, es posible que no se emita sonido durante el modo Quick-BrowZer.

## Elementos de la pantalla

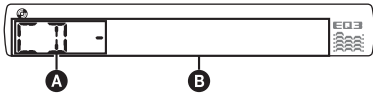

- A** Fuente
- B** Número de pista/Tiempo de reproducción transcurrido, Nombre del disco/artista, Número de álbum\*, Nombre del álbum, Nombre de la pista, Información de texto, Reloj

\* El número del álbum se muestra solamente cuando se cambia de álbum.

Para cambiar los elementos en pantalla **B**, presione **(DSPL)**.

### Sugerencia

Los elementos que se muestran variarán en función del tipo de disco, el formato de grabación y los ajustes. Para obtener más información acerca de los archivos MP3/WMA/AAC, consulte la página 16.

## Reproducción repetida y aleatoria

- 1 Durante la reproducción, presione **(3)** (REP) o **(4)** (SHUF) varias veces hasta que aparezca el ajuste deseado.

Seleccione	Para reproducir
<b>TRACK</b>	pistas en forma repetida.
<b>ALBUM*</b>	álbumes en forma repetida.
<b>SHUF ALBUM*</b>	álbumes en orden aleatorio.
<b>SHUF DISC</b>	discos en orden aleatorio.

\* Cuando se reproduce un archivo MP3/WMA/AAC.

Para volver al modo de reproducción normal, seleccione “**OFF**” o “**SHUF OFF**”.

## Almacenamiento y recepción de emisoras

### Precaución

Para sintonizar emisoras mientras maneja, utilice la función BTM (Memoria de la mejor sintonía) para evitar accidentes.

## Almacenamiento automático

### — BTM

- 1 Presione **(SOURCE)** varias veces hasta que aparezca “**TUNER**”.

Para cambiar de banda, presione **(MODE)** varias veces. Puede seleccionar entre FM1, FM2, FM3, MW, SW1 o SW2.

- 2 Mantenga presionado **(BTM)** hasta que parpadee “**BTM**”.

La unidad almacena las emisoras en el orden de frecuencia en los botones numéricos.

La unidad emite un pitido al almacenar el ajuste.

## Almacenamiento manual

- 1 Mientras recibe la emisora que desea almacenar, mantenga presionado un botón numérico (de **(1)** a **(6)**) hasta que aparezca “**MEM**”.

### Nota

Si intenta almacenar otra emisora en el mismo botón numérico, se reemplazará la que estaba almacenada previamente.

## Recepción de las emisoras almacenadas

- 1 Seleccione la banda y, a continuación, presione un botón numérico (de **(1)** a **(6)**).

## Sintonización automática

- 1 Seleccione la banda y, a continuación, presione (SEEK) +/- para buscar la emisora.

La búsqueda se detiene cuando la unidad recibe una emisora. Repita este procedimiento hasta recibir la emisora deseada.

### Sugerencia

Si conoce la frecuencia de la emisora que desea escuchar, mantenga presionado (SEEK) +/- para localizar la frecuencia aproximada y, a continuación, presione (SEEK) +/- varias veces para ajustar la frecuencia deseada con mayor precisión (sintonización manual).

## Dispositivos USB

### Reproducción en el dispositivo USB

- 1 Conecte el dispositivo USB al terminal USB.

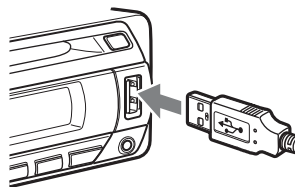

Se inicia la reproducción.

Si ya hay un dispositivo USB conectado, presione (SOURCE) varias veces hasta que aparezca "USB" para empezar la reproducción.

Presione (OFF) para detener la reproducción.

### Notas

- Antes de extraer un dispositivo USB, asegúrese de que se ha detenido la reproducción. Si extrae el dispositivo USB durante la reproducción, es posible que se dañe la información contenida en el dispositivo USB.
- No utilice dispositivos USB demasiado grandes o pesados, ya que pueden caer debido a la vibración, o bien, provocar una conexión deficiente.
- No extraiga el panel frontal durante la reproducción del dispositivo USB, ya que puede dañar los datos del USB.

## Elementos de la pantalla

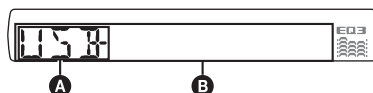

- A Dispositivo de audio ATRAC: AAD  
Clase de almacenamiento masivo: USB
- B Número de pista/álbum/artista/lista de reproducción/género, nombre de pista/álbum/artista/lista de reproducción/género, tiempo de reproducción transcurrido y reloj

Para cambiar los elementos en pantalla B, presione (DSPL).

### Sugerencia

Los elementos que se muestran variarán en función del formato de grabación y los ajustes. Para obtener más información acerca de los archivos MP3/WMA/AAC/TRAC, consulte la página 16.

**Nota**

La visualización variará en función del dispositivo de almacenamiento masivo USB y del dispositivo de audio ATRAC.

---

## Escucha en un dispositivo de audio de almacenamiento masivo

### Reproducción repetida y aleatoria

1 Durante la reproducción, presione (3) (REP) o (4) (SHUF) varias veces hasta que aparezca el ajuste deseado.

Seleccione	Para reproducir
↶ TRACK	pistas en forma repetida.
↶ ALBUM	álbumes en forma repetida.
SHUF ALBUM	álbumes en orden aleatorio.
SHUF DEVICE	dispositivos en orden aleatorio.

Para volver al modo de reproducción normal, seleccione “↶ OFF” o “SHUF OFF”.

---

## Escucha de música en un “Walkman” (dispositivo de audio ATRAC)

1 Durante la reproducción, presione (MODE) varias veces hasta que aparezca el ajuste deseado. El elemento cambia de la manera siguiente:

**ALBUM → TRACK → GENRE →  
PLAYLIST → ARTIST**

## Reproducción repetida y aleatoria

1 Durante la reproducción, presione (3) (REP) o (4) (SHUF) varias veces hasta que aparezca el ajuste deseado.

Seleccione	Para reproducir
↶ TRACK	pistas en forma repetida.
↶ ALBUM	álbumes en forma repetida.
↶ ARTIST	artistas en forma repetida.
↶ PLAYLIST	listas de reproducción en forma repetida.
↶ GENRE	géneros en forma repetida.
SHUF ALBUM	álbumes en orden aleatorio.
SHUF ARTIST	artistas en orden aleatorio.
SHUF PLAYLIST	listas de reproducción en orden aleatorio.
SHUF GENRE	géneros en orden aleatorio.
SHUF DEVICE	dispositivos en orden aleatorio.

Para volver al modo de reproducción normal, seleccione “↶ OFF” o “SHUF OFF”.

## Otras funciones

### Cambio de los ajustes de sonido

#### Ajuste de las características del sonido — BAL/FAD/SUB

Puede ajustar el balance, el equilibrio y el volumen del altavoz potenciador de graves.

- 1 **Presione el botón de selección varias veces hasta que aparezca “BAL”, “FAD” o “SUB”.**

El elemento cambia de la manera siguiente:

**LOW**\*1 → **MID**\*1 → **HI**\*1 →

**BAL** (izquierdo-derecho) →

**FAD** (frontal-posterior) →

**SUB** (volumen del altavoz potenciador de graves)\*2 → **AUX**\*3

\*1 Si está activado EQ3 (página 12).

\*2 Cuando la salida de audio se ajusta en “SUB” (página 12).

“ATT” aparece con el ajuste más bajo y puede ajustarse hasta con 21 intervalos.

\*3 Si está activada la fuente AUX (página 13).

- 2 **Gire el selector de control para ajustar el elemento seleccionado.**

Después de 3 segundos, finaliza el ajuste y la pantalla vuelve al modo de reproducción/recepción normal.

#### Personalización de la curva de ecualizador — EQ3

“CUSTOM” de EQ3 le permite realizar sus propios ajustes en el ecualizador.

- 1 **Seleccione una fuente y presione **EQ3** varias veces para seleccionar “CUSTOM”.**
- 2 **Presione el botón de selección varias veces hasta que aparezca “LOW”, “MID” o “HI”.**
- 3 **Gire el selector de control para ajustar el elemento seleccionado.**

El nivel de volumen puede ajustarse en intervalos de 1 dB entre -10 dB y +10 dB.

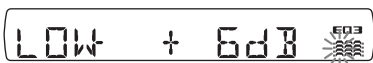

Repita los pasos 2 y 3 para ajustar la curva de ecualizador.

Para restaurar la curva de ecualizador ajustada en fábrica, mantenga presionado el botón de selección antes de que finalice el ajuste.

Después de 3 segundos, finaliza el ajuste y la pantalla vuelve al modo de reproducción/recepción normal.

#### Sugerencia

También es posible ajustar otros tipos de ecualizador.

#### Definición de los elementos de configuración — SET

- 1 **Mantenga presionado el botón de selección.**  
Aparecerá la pantalla de ajustes.
- 2 **Presione el botón de selección varias veces hasta que aparezca el elemento deseado.**
- 3 **Gire el selector de control para seleccionar el ajuste (por ejemplo “ON” u “OFF”).**
- 4 **Mantenga presionado el botón de selección.**  
La configuración finaliza y la pantalla regresa al modo de reproducción/recepción normal.

#### Nota

Los elementos que se muestran en pantalla variarán en función de la fuente y del ajuste.

Se pueden ajustar los elementos siguientes (consulte la referencia de página para obtener más información):

“●” indica el ajuste predeterminado.

#### CLOCK-ADJ (Ajuste del reloj) (página 5)

##### BEEP

Para ajustar “BEEP-ON” (●) o “BEEP-OFF”.

##### AUX-A\*1 (AUX Audio)

Para ajustar la pantalla de la fuente AUX en “AUX-A-ON” (●) o “AUX-A-OFF” (página 13).

##### A.OFF (Desconexión automática)

Para cortar la alimentación automáticamente una vez transcurrido un período de tiempo deseado cuando la unidad está apagada.

– “A.OFF-NO” (●), “A.OFF-30S (Segundos)”, “A.OFF-30M (Minutos)” o “A.OFF-60M (Minutos)”.

##### SUB/REAR\*1

Para cambiar la salida de audio.

– “SUB-OUT” (●): para que la salida se realice a través de un altavoz potenciador de graves.  
– “REAR-OUT”: para que la salida se realice a través de un amplificador de potencia.



---

**B.OUT** (Desactivar pantalla)

Para desactivar la iluminación de una fuente automáticamente (por ejemplo, durante la reproducción de un CD/recepción de radio, etc.).

- “B.OUT-ON”<sup>\*2</sup>: para desactivar la iluminación si no se efectúa ninguna operación durante 5 segundos.
- “B.OUT-OFF” (●): para desactivar la función de apagar la iluminación.

Para volver a activar la luz, presione cualquier botón.

---

**DEMO** (Demostración)

Para ajustar “DEMO-ON” (●) o “DEMO-OFF”.

---

**DIM** (Atenuador)

Para cambiar el brillo de la pantalla.

- “DIM-ON”: para atenuar la pantalla.
- “DIM-OFF” (●): para desactivar el atenuador.

---

**M.DSPL** (Desplazamiento de indicaciones)

Para seleccionar el modo de indicador de movimiento.

- “M.DSPL-SA” (●): para mostrar patrones en movimiento y el analizador de espectro.
- “M.DSPL-OFF”: para desactivar el indicador de movimiento.

---

**A.SCRL** (Desplazamiento automático)

Para desplazar automáticamente los elementos de la pantalla cuando se cambia de disco, álbum o pista.

- “A.SCRL-ON” (●): para desplazarlo.
- “A.SCRL-OFF”: para no desplazarlo.

---

**LOCAL** (Modo de búsqueda local)

- “LOCAL-ON”: para que se sintonicen solamente las emisoras de señal más intensa.
- “LOCAL-OFF” (●): para ajustar la recepción normal.

---

**MONO**<sup>\*3</sup> (Modo monoaural)

Para mejorar una recepción de FM defectuosa, seleccione el modo de recepción monoaural.

- “MONO-ON”: para escuchar las emisiones estéreo en monoaural.
- “MONO-OFF” (●): para escuchar las emisiones estéreo en estéreo.

---

**LPF**<sup>\*4</sup> (Filtro de paso bajo)

Para seleccionar la frecuencia de corte del altavoz potenciador de graves: “LPF OFF” (●), “LPF125Hz” o “LPF 78Hz”.

---

**LOUD** (Sonoridad)

Permite escuchar el sonido con nitidez con niveles de volumen bajos.

- “LOUD-ON”: para reforzar graves y agudos.
- “LOUD-OFF” (●): para no reforzar graves y agudos.

---

**BTM** (página 9)

---

<sup>\*1</sup> Cuando la unidad está apagada.

<sup>\*2</sup> Si la función de apagado de la iluminación está activada, la unidad no podrá utilizarse con el control remoto de tarjeta.

<sup>\*3</sup> Cuando se recibe FM.

<sup>\*4</sup> Cuando la salida de audio se ajusta en “SUB”.

## Uso de equipo opcional

### Equipo de audio auxiliar

Si conecta un dispositivo de audio portátil opcional a la toma de entrada AUX (minitoma estéreo) de la unidad y simplemente selecciona la fuente, podrá escuchar por los altavoces del automóvil. Puede ajustar cualquier diferencia en el nivel de volumen entre la unidad y el dispositivo de audio portátil. Siga este procedimiento:

### Conexión del dispositivo de audio portátil

- 1 Apague el dispositivo de audio portátil.
- 2 Baje el volumen de la unidad.
- 3 Conecte a la unidad.

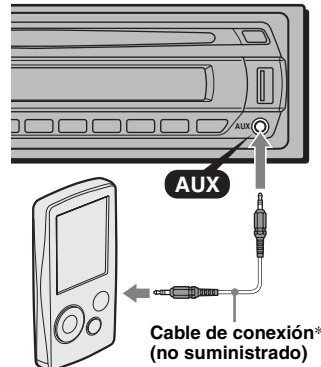

<sup>\*</sup> Asegúrese de utilizar una clavija recta.

continúa en la página siguiente →

## Ajuste del nivel de volumen

Asegúrese de ajustar el volumen de cada equipo de audio conectado antes de la reproducción.

- 1 Baje el volumen de la unidad.
- 2 Presione **(SOURCE)** varias veces hasta que aparezca "AUX". Aparecerá "AUX FRONT IN".
- 3 Inicie la reproducción en el dispositivo de audio portátil con un volumen moderado.
- 4 Seleccione el volumen habitual en la unidad.
- 5 Presione el botón de selección varias veces hasta que aparezca "AUX" y gire el selector de control para ajustar el nivel de entrada (de -8 dB a +18 dB).

## Mando rotatorio RM-X4S

### Colocación de la etiqueta

Coloque la etiqueta de indicación según el modo en que instale el mando rotatorio.

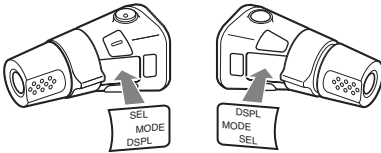

### Ubicación de los controles

Los botones correspondientes en el mando rotatorio controlan las mismas funciones que los de esta unidad.

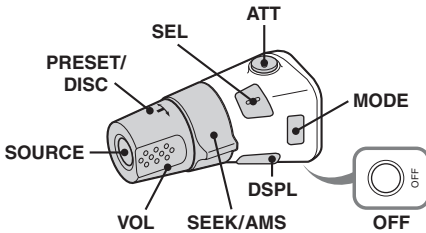

La operación de los controles siguientes del mando rotatorio es distinta que en la unidad.

#### • Botón ATT (atenuación)

Para atenuar el sonido. Para cancelar esta función, vuelva a presionarlo.

#### • Botón SEL (selección)

Funciona igual que el botón de selección de la unidad. Durante el modo Quick-BrowZer, **(SEL)** (seleccionar) está inactivo.

#### • Control PRESET/DISC

**CD/USB:** funciona de igual manera que ①/② (ALBUM -/+) en la unidad (presionar y girar).

**Radio:** para recibir las emisoras almacenadas (presionar y girar).

#### • Control VOL (volumen)

Funciona de igual manera que el selector de control en la unidad (girar).

#### • Control SEEK/AMS

Funciona de igual manera que **(SEEK)** -/+ en la unidad (girar o girar y mantener).

#### • Botón DSPL (pantalla)

Para cambiar los elementos en pantalla.

## Cambio del sentido de funcionamiento

El sentido de funcionamiento de los controles está ajustado de fábrica como se muestra a continuación.

Para aumentar

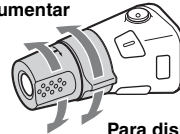

Para disminuir

Si necesita instalar el mando rotatorio en el lado derecho de la columna de la dirección, puede invertir el sentido de funcionamiento.

- 1 Mientras presiona el control VOL, mantenga presionado **(SEL)**.

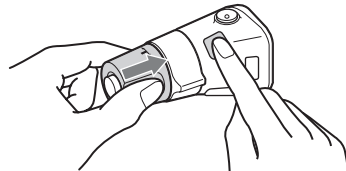

## Información complementaria

### Precauciones

- Si estaciona el automóvil bajo la luz directa del sol, deje que la unidad se enfríe antes de usarla.
- La antena motorizada se extenderá automáticamente mientras la unidad se encuentre en funcionamiento.

### Condensación de humedad

En días lluviosos o en zonas muy húmedas, es posible que se condense humedad en el interior de las lentes y la pantalla de la unidad. Si esto ocurre, la unidad no funcionará de forma correcta. En tal caso, extraiga el disco y espere una hora aproximadamente hasta que se haya evaporado la humedad.

### Para mantener una alta calidad de sonido

Asegúrese de no derramar jugos ni refrescos sobre la unidad o los discos.

### Notas sobre los discos

- Para mantener los discos limpios, no toque su superficie. Tómelos por los bordes.
- Guarde los discos en sus cajas o en los cargadores de discos cuando no los use.
- No someta los discos al calor ni a altas temperaturas. Evite dejarlos en un automóvil estacionado, o sobre el tablero o la bandeja trasera.
- No adhiera etiquetas ni utilice discos con residuos de pegamento o tinta. Tales discos pueden dejar de girar durante el uso, lo que provocará una falla de funcionamiento o daños en el disco.



- No use discos con etiquetas o autoadhesivos. Su uso puede producir las siguientes fallas de funcionamiento:
  - Imposibilidad de expulsar el disco (dado que se despegó la etiqueta o el autoadhesivo y se obstruye el mecanismo de expulsión).
  - Imposibilidad de leer los datos de audio correctamente (por ejemplo, se interrumpe la reproducción o simplemente no la hay) debido a que el calor contrae el autoadhesivo o la etiqueta y hace que el disco se deforme.
- No se pueden reproducir en esta unidad discos con formas no estandarizadas (por ejemplo, formas de corazón, cuadrado o estrella). Si lo intenta, puede dañar la unidad. No use este tipo de discos.
- No es posible reproducir discos CD de 8 cm.

- Antes de reproducir los discos, límpielos con un paño de limpieza disponible en el mercado. Hágalo desde el centro hacia los bordes. No utilice disolventes como bencina, diluyentes, productos de limpieza comerciales ni aerosoles antiestáticos para discos analógicos.



### Notas sobre los discos CD-R/CD-RW

- Según el estado del disco o el equipo utilizado para su grabación, es posible que algunos discos CD-R/CD-RW no puedan reproducirse en esta unidad.
- No es posible reproducir un disco CD-R/CD-RW que no esté finalizado.
- La unidad es compatible con la norma ISO 9660 de formato de nivel 1/nivel 2, con la norma Joliet/Romeo en cuanto al formato de expansión y con Multi Session.
- Cantidad máxima de:
  - carpetas (álbumes): 150 (incluidas la carpeta raíz y las carpetas vacías).
  - archivos (pistas) y carpetas contenidas en un disco: 300 (si un nombre de archivo o carpeta contiene muchos caracteres, este número puede ser inferior a 300).
  - caracteres que se pueden visualizar en el nombre de una carpeta/archivo: 32 (Joliet) o 64 (Romeo).
- Si el disco se grabó en Multi Session, solamente se reconoce y reproduce la primera pista del formato de la primera sesión (cualquier otro formato se omitirá). La prioridad del formato es CD-DA y MP3/WMA/AAC.
  - Cuando la primera pista es un CD-DA, sólo se reproduce el CD-DA de la primera sesión.
  - Cuando la primera pista no es un CD-DA, se reproduce la sesión de MP3/WMA/AAC. Si el disco no contiene datos en ninguno de estos formatos, aparece “NO MUSIC”.

### Discos de música codificados con tecnologías de protección de los derechos de autor

Este producto se diseñó para reproducir discos que cumplen con el estándar Compact Disc (CD). Recientemente, algunas compañías discográficas comercializan discos de música codificados con tecnologías de protección de derechos de autor. Tenga en cuenta que, entre estos discos, algunos no cumplen con el estándar CD, por lo que no podrán reproducirse con este producto.

### Nota sobre discos DualDisc

Un DualDisc es un disco de dos caras que combina material grabado en DVD en una cara con material de audio digital en la otra cara. Sin embargo, como el lado del material de audio no cumple con la norma Compact Disc (CD), no es seguro que la reproducción pueda hacerse en este producto.

## Acerca de los dispositivos USB

- Es posible utilizar dispositivos de almacenamiento masivo y dispositivos de audio ATRAC tipo USB que cumplan con el estándar USB. Sin embargo, esta unidad no puede reconocer dispositivos USB a través de un concentrador USB. Para obtener más información acerca de la compatibilidad del dispositivo USB, visite el sitio Web de soporte técnico de Sony (página 22).
- El códec correspondiente difiere en función del tipo de dispositivo.
  - Almacenamiento masivo: MP3/WMA/AAC
  - Dispositivo de audio ATRAC: ATRAC/MP3/WMA/AAC
- Es posible que no pueda reproducir archivos DRM (gestión de derechos digitales) distintos de ATRAC.
- El número máximo de datos que se pueden visualizar es el siguiente.
  - Almacenamiento masivo:
    - carpetas (álbumes): 128, archivos (pistas) por carpeta: 500
  - Dispositivo de audio ATRAC: ATRAC/MP3/WMA/AAC
    - álbumes/artistas/listas de reproducción/géneros: 65 535, pistas: 65 535

### Notas

- Cuando utilice un cable, use el que se ha suministrado para la conexión con el dispositivo USB.
- No utilice un dispositivo USB que sea tan grande o pesado que pueda interferir con las maniobras de conducción.
- No deje un dispositivo USB dentro de un automóvil estacionado, ya que podrían producirse fallas de funcionamiento.
- Es posible que el inicio de la reproducción demore un poco, en función de la cantidad de datos grabados.
- Se recomienda realizar una copia de seguridad de los datos almacenados en los dispositivos USB.

## Orden de reproducción de los archivos MP3/WMA/AAC (disco CD-R/RW o dispositivo de almacenamiento masivo)

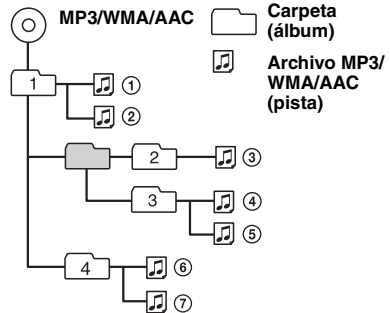

## Acerca de los archivos MP3

- MP3, que significa MPEG-1 Audio Layer-3, es un formato estándar que permite comprimir archivos de música. Comprime los datos de CD de audio a aproximadamente 1/10 de su tamaño original.
- Las versiones 1.0, 1.1, 2.2, 2.3 y 2.4 del indicador ID3 se aplican únicamente a archivos MP3. El indicador ID3 puede tener entre 15/30 caracteres (versiones 1.0 y 1.1) o entre 63/126 (versiones 2.2, 2.3 y 2.4).
- Al asignar un nombre a un archivo MP3, asegúrese de añadir la extensión “.mp3” al nombre del archivo.
- Durante la reproducción de un archivo MP3 de VBR (Velocidad de bits variable) o al avanzar o retroceder rápidamente, es posible que el tiempo de reproducción transcurrido no se muestre con precisión.

### Nota

Si reproduce un archivo MP3 de alta velocidad de bits, como 320 kbps, el sonido puede ser discontinuo.

## Acerca de los archivos WMA

- WMA, que significa Windows Media Audio, es un formato estándar de compresión de archivos de música. Comprime los datos de CD de audio a aproximadamente 1/22\* de su tamaño original.
- El indicador WMA tiene 63 caracteres.
- Al asignar un nombre a un archivo WMA, asegúrese de añadir la extensión “.wma” al nombre del archivo.
- Durante la reproducción de un archivo WMA de VBR (Velocidad de bits variable) o al avanzar o retroceder rápidamente, es posible que el tiempo de reproducción transcurrido no se muestre con precisión.

\* solamente los de 64 kbps

### Nota

No es posible reproducir los archivos WMA que se indican a continuación.

– archivos con formato de compresión sin pérdida

## Acerca de los archivos AAC

- AAC, que significa Advanced Audio Coding, es un formato estándar de compresión de archivos de música. Comprime los datos de CD de audio a aproximadamente 1/11\* de su tamaño original.
- El indicador AAC tiene 126 caracteres.
- Al asignar un nombre a un archivo AAC, asegúrese de añadir la extensión “.m4a” al nombre del archivo.
- Durante la reproducción de un archivo AAC de VBR (Velocidad de bits variable) o al avanzar o retroceder rápidamente, es posible que el tiempo de reproducción transcurrido no se muestre con precisión.

\* solamente los de 128 kbps

### Nota

No es posible reproducir los archivos AAC que se indican a continuación.

– archivos con formato de compresión sin pérdida  
– archivos protegidos por derechos de autor

## Acerca de los archivos ATRAC

### Formato ATRAC3plus

ATRAC3, que significa Adaptive Transform Acoustic Coding3, es una tecnología de compresión de audio. Comprime los datos de CD de audio a aproximadamente 1/10 de su tamaño original.

ATRAC3plus, un formato extendido de ATRAC3, comprime los datos de CD de audio a aproximadamente 1/20 de su tamaño original. La unidad admite los formatos ATRAC3 y ATRAC3plus.

Se muestran los caracteres de la información de texto grabada por SonicStage.

Si desea realizar alguna consulta o solucionar algún problema relativo a la unidad que no se trate en este manual, póngase en contacto con el distribuidor Sony más cercano.

## Mantenimiento

### Sustitución de la pila de litio del control remoto de tarjeta

En condiciones normales, la pila dura aproximadamente 1 año. (La duración puede ser menor en función de las condiciones de uso.) El alcance del control remoto de tarjeta disminuye a medida que se agota la pila. Sustitúyala por una pila de litio CR2025 nueva. El uso de cualquier otra pila podría provocar un incendio o una explosión.

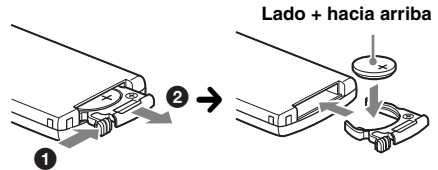

### Notas sobre la pila de litio

- Mantenga la pila de litio fuera del alcance de los niños. Si se ingiere, póngase en contacto inmediatamente con un médico.
- Limpie la pila con un paño seco para garantizar un contacto óptimo.
- Asegúrese de observar la polaridad correcta al instalarla.
- No sujete la pila con pinzas metálicas, ya que podría producirse un cortocircuito.

### ADVERTENCIA

La pila puede explotar si no se emplea adecuadamente.

No recargue la pila; tampoco la desmonte ni la arroje al fuego.

### Sustitución del fusible

Al sustituir el fusible, asegúrese de utilizar uno cuyo amperaje coincida con el especificado en el original. Si el fusible se funde, verifique la conexión de alimentación y sustitúyalo. Si el fusible vuelve a fundirse después de sustituirlo, es posible que exista alguna falla de funcionamiento interno. En tal caso, consulte con el distribuidor Sony más cercano.

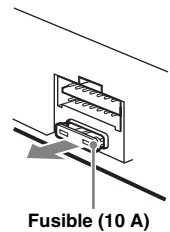

continúa en la página siguiente →

## Limpieza de los conectores

Es posible que la unidad no funcione correctamente si los conectores entre ésta y el panel frontal están sucios. Para evitar esta situación, extraiga el panel frontal (página 5) y limpie los conectores con un hisopo de algodón. No aplique demasiada fuerza, ya que podría dañar los conectores.

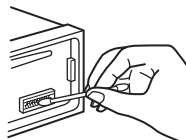

Unidad principal

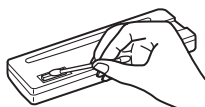

Parte posterior del panel frontal

### Notas

- Por razones de seguridad, apague el motor antes de limpiar los conectores y extraiga la llave del interruptor de encendido.
- No toque nunca los conectores directamente con los dedos ni con ningún dispositivo metálico.

## Extracción de la unidad

### 1 Extraiga el marco de protección.

- 1 Extraiga el panel frontal (página 5).
- 2 Fije las llaves de liberación al marco de protección.

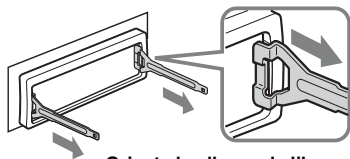

Orienta las llaves de liberación como se indica en la ilustración.

- 3 Tire de las llaves de liberación para extraer el marco de protección.

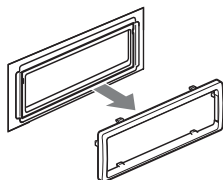

### 2 Extraiga la unidad.

- 1 Inserte las dos llaves de liberación simultáneamente hasta escuchar un clic.

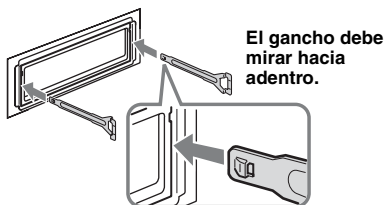

- 2 Tire de las llaves de liberación para extraer la unidad.

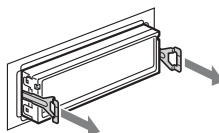

- 3 Deslice la unidad para extraerla del marco.

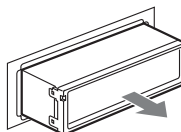

## Especificaciones

### Sección del reproductor de CD

Relación señal-ruido: 120 dB  
Respuesta de frecuencia: de 10 a 20 000 Hz  
Fluctuación y trémolo: inferior al límite medible

### Sección del sintonizador

#### FM

Rango de sintonización:  
de 87,5 a 108,0 MHz (a intervalos de 50 kHz)  
de 87,5 a 107,9 MHz (a intervalos de 200 kHz)

#### Intervalo de sintonización de FM:

50 kHz/200 kHz conmutable

Terminal de antena: conector de antena externa

Frecuencia intermedia: 10,7 MHz/450 kHz

Sensibilidad útil: 9 dBf

Selectividad: 75 dB a 400 kHz

Relación señal-ruido: 67 dB (estéreo), 69 dB (mono)

Distorsión armónica a 1 kHz: 0,5 % (estéreo),  
0,3 % (mono)

Separación: 35 dB a 1 kHz

Respuesta de frecuencia: de 30 a 15 000 Hz

#### MW

Rango de sintonización:

de 531 a 1 602 kHz (a intervalos de 9 kHz)  
de 530 a 1 710 kHz (a intervalos de 10 kHz)

#### Intervalo de sintonización de MW:

9 kHz/10 kHz intercambiable

Terminal de antena: conector de antena externa

Frecuencia intermedia: 10,7 MHz/450 kHz

Sensibilidad: 30 µV

## SW

### Rango de sintonización:

SW1: de 2 940 a 7 735 kHz

SW2: de 9 500 a 18 135 kHz

(excepto de 10 140 a 11 575 kHz)

**Terminal de antena:** conector de antena externa

**Frecuencia intermedia:** 10,7 MHz/450 kHz

**Sensibilidad:** 30  $\mu$ V

## Sección del reproductor USB

**Interfaz:** USB (velocidad máxima)

**Corriente máxima:** 500 mA

## Sección del amplificador de potencia

### Salidas:

Salidas de altavoz (conectores de sellado seguro)

**Impedancia de altavoces:** de 4 a 8  $\Omega$

**Salida de potencia máxima:** 52 W  $\times$  4 (a 4  $\Omega$ )

## Generales

### Salida:

Terminal de salidas de audio (intercambiable entre altavoz potenciador de graves y posterior)

Terminal de control del relé de la antena motorizada

Terminal de control del amplificador de potencia

### Entradas:

Terminal de entrada del control remoto

Terminal de entrada de la antena

Toma de entrada AUX (minitoma estéreo)

### Controles de tono:

Bajos:  $\pm$ 10 dB a 60 Hz (XPLOD)

Medios:  $\pm$ 10 dB a 1 kHz (XPLOD)

Altos:  $\pm$ 10 dB a 10 kHz (XPLOD)

### Requisitos de alimentación:

Batería de automóvil de cc de 12 V (masa negativa)

**Dimensiones:** aprox. 178  $\times$  50  $\times$  179 mm (an/al/prf)

### Dimensiones de montaje:

Aprox. 182  $\times$  53  $\times$  162 mm (an/al/prf)

**Peso:** aprox. 1,2 kg

### Accesorios suministrados:

Control remoto de tarjeta: RM-X151

Componentes de instalación y conexiones (1 juego)

### Accesorio opcional:

Mando rotatorio: RM-X4S

Es posible que su distribuidor no comercialice algunos de los accesorios que figuran en la lista anterior. Pídale información detallada.

Tecnología de codificación de audio MPEG Layer-3 y patentes bajo licencia de Fraunhofer IIS y Thomson.

Este producto está protegido por los derechos de propiedad intelectual de Microsoft Corporation. Queda prohibido el uso o la distribución de esta tecnología fuera de este producto si no se dispone de una licencia de Microsoft o una división autorizada de Microsoft.

Los proveedores de contenidos utilizan la tecnología de gestión de derechos digitales para Windows Media contenida en este dispositivo ("WM-DRM") para proteger la integridad de su contenido ("Contenido seguro") para que no se realice un uso inapropiado de su propiedad intelectual, incluyendo el copyright.

Este dispositivo utiliza software WM-DRM para reproducir Contenido seguro ("Software WM-DRM"). Si la seguridad del Software WM-DRM de este dispositivo está en peligro, los propietarios de los Contenido seguro ("Propietarios del contenido seguro") pueden solicitar que Microsoft revoque el derecho del Software WM-DRM a adquirir nuevas licencias para copiar, visualizar y/o reproducir Contenido seguro. La revocación no afecta a la capacidad del Software WM-DRM para reproducir contenido no protegido. Se envía al dispositivo una lista del Software WM-DRM revocado cuando descarga una licencia para Contenido seguro de Internet o de un PC. En conjunción con esta licencia, Microsoft puede descargar también listas de revocación en su dispositivo de parte del programa de propietarios de contenidos seguros.

*El diseño y las especificaciones están sujetos a cambios sin previo aviso.*



- Ciertas placas del circuito impreso no contienen retardantes de llama halogenados.
- Los chasis impresos no contienen retardantes de llama halogenados.
- Para el material de relleno y protección se ha utilizado papel.

## Solución de problemas

La siguiente lista de comprobación le ayudará a solucionar los problemas que puedan producirse con la unidad.

Antes de consultarla, revise los procedimientos de conexión y de funcionamiento.

### Generales

#### La unidad no recibe alimentación.

- Revise la conexión. Si todo está en orden, compruebe el fusible.
- Si la unidad está apagada y la pantalla desaparece, no se puede operar con el control remoto.  
→ Encienda la unidad.

#### La antena motorizada no se extiende.

La antena motorizada no dispone de una caja de relé.

#### No se emite el sonido.

- El volumen es demasiado bajo.
- La función ATT está activada.
- La posición del control de equilibrio "FAD" no está ajustada para un sistema de 2 altavoces.

#### No se escuchan pitidos.

- El sonido de los pitidos está cancelado (página 12).
- Se encuentra conectado un amplificador de potencia opcional y no está usando el amplificador integrado.

#### El contenido de la memoria se borró.

- Presionó el botón RESET.  
→ Vuelva a almacenar los datos en la memoria.
- Se desconectó el cable de la alimentación o la batería.
- El cable de la alimentación no está conectado correctamente.

#### Las emisoras almacenadas y la hora correcta se borraron.

#### El fusible se fundió.

#### Se escucha ruido cuando se cambia la posición de la llave de encendido.

Los cables no se conectaron en forma correcta al conector de alimentación auxiliar del automóvil.

#### Durante la reproducción o la recepción, el modo demostración se inicia.

Si no se realiza ninguna operación durante 5 minutos y la opción "DEMO-ON" está ajustada, el modo de demostración se inicia.

→ Ajuste "DEMO-OFF" (página 13).

#### Las indicaciones desaparecen de la pantalla o no aparecen en ella.

- El atenuador está ajustado en "DIM-ON" (página 13).
- La pantalla se apaga si mantiene presionado **(OFF)**.  
→ Mantenga presionado **(OFF)** en la unidad hasta que se ilumine la pantalla.
- Los conectores están sucios (página 18).

#### La función de desconexión automática no funciona.

La unidad está encendida. La función de desconexión automática se activa después de apagar la unidad.

→ Apague la unidad.

#### La pantalla se apaga mientras la unidad se encuentra en funcionamiento.

La función de desactivar pantalla está activada (página 13).

#### No es posible utilizar la unidad mediante el control remoto de tarjeta.

- Si se activa la función de desactivar pantalla (no hay iluminación), no será posible utilizar el control remoto de tarjeta (página 13).
- Asegúrese de que se retiró la película de aislamiento (página 4).

### Reproducción de CD

#### No es posible insertar el disco.

- Ya hay un disco insertado.
- El disco se insertó a la fuerza al revés o de forma incorrecta.

#### No se inicia la reproducción.

- El disco está sucio o es defectuoso.
- Los discos CD-R/CD-RW no son para audio (página 15).

#### No es posible reproducir archivos MP3/WMA/AAC.

El disco no es compatible con el formato MP3/WMA/AAC y la versión (página 16).

#### Los archivos MP3/WMA/AAC tardan más tiempo en reproducirse que los demás.

El inicio de la reproducción de los siguientes discos demora algo más de tiempo.

- disco grabado con una estructura de árbol complicada.
- disco grabado en Multi Session.
- disco al que es posible añadir datos.

#### Los elementos de pantalla no se desplazan.

- En el caso de discos con muchos caracteres, es posible que éstos no se desplacen.
- "A.SCRL" está ajustado en "OFF".  
→ Ajuste "A.SCRL-ON" (página 13).
- Mantenga presionado **(DSPL)** (SCRL).

#### Se producen saltos de sonido.

- La instalación no es correcta.  
→ Instale la unidad en un ángulo inferior a 45° en una parte firme del automóvil.
- El disco está sucio o es defectuoso.

#### Los botones de operación no funcionan.

#### El disco no se expulsa.

Presione el botón RESET (página 4).



## Recepción de radio

**No es posible recibir las emisoras.**

**Hay ruidos que obstaculizan el sonido.**

- Conecte un cable de control de antena motorizada (azul) o un cable de fuente de alimentación auxiliar (rojo) al cable de suministro de alimentación del amplificador de antena del automóvil (sólo cuando el automóvil tenga una antena de FM/MW/SW incorporada en el cristal trasero o lateral).
- Compruebe la conexión de la antena del automóvil.
- La antena automática no se extiende.  
→ Compruebe la conexión del cable de control de la antena motorizada.
- Revise la frecuencia.

**No es posible utilizar la sintonización programada.**

- Almacene la frecuencia correcta en la memoria.
- La señal de emisión es demasiado débil.

**No es posible utilizar la sintonización automática.**

- El ajuste del modo de búsqueda local no es correcto.  
→ La sintonización se detiene con demasiada frecuencia:  
Ajuste "LOCAL-ON" (página 13).
- La sintonización no se detiene en una emisora:  
Ajuste "MONO-ON" (página 13).
- La señal de emisión es demasiado débil.  
→ Use la sintonización manual.

**Durante la recepción de FM, la indicación "ST" parpadea.**

- Sintonice la frecuencia con precisión.
- La señal de emisión es demasiado débil.  
→ Ajuste "MONO-ON" (página 13).

**Un programa de FM emitido en estéreo se escucha en monoaural.**

La unidad se encuentra en el modo de recepción monoaural.  
→ Ajuste "MONO-OFF" (página 13).

## Reproducción USB

**No es posible reproducir elementos a través de un concentrador USB.**

Esta unidad no puede reconocer dispositivos USB a través de un concentrador USB.

**No se pueden reproducir elementos.**

El dispositivo USB no funciona.  
→ Vuelva a conectarlo.

**El dispositivo USB tarda más tiempo en iniciar la reproducción.**

El dispositivo USB contiene archivos con una estructura de árbol complicada.

**Suena un pitido.**

El dispositivo USB se ha desconectado durante la reproducción.

→ Antes de desconectar un dispositivo USB, asegúrese de que se ha detenido la reproducción para proteger los datos.

**El sonido es discontinuo.**

Es posible que la discontinuidad del sonido se deba a una tasa alta de bits de más de 320 kbps.

## Mensajes/indicaciones de error

### CHECKING

La unidad está confirmando la conexión de un dispositivo USB.

→ Espere a que aparezca la confirmación de que la conexión ha finalizado.

### ERROR

- El disco está sucio o se insertó al revés.  
→ Límpielo o insértelo de forma correcta.
- Se insertó un disco vacío.
- No es posible reproducir el disco debido a un problema.  
→ Inserte otro disco.
- El dispositivo USB no ha sido reconocido automáticamente.  
→ Conéctelo nuevamente.
- Presione **▲** para extraer el disco.

### FAILURE

La conexión de los altavoces y amplificadores es incorrecta.

→ Consulte el manual de instalación/conexiones de este modelo para revisar la conexión.

### HUB NO SUPRT

El concentrador de USB no es compatible con esta unidad.

### L. SEEK +/-

El modo de búsqueda local está activado durante la sintonización automática.

**NO DEV** (No hay dispositivo)

(SOURCE) se selecciona sin que esté conectado un dispositivo USB. Se ha desconectado un dispositivo USB o un cable USB durante la reproducción.

→ Asegúrese de conectar un dispositivo USB y un cable USB.

### NO INFO

No se grabó información de texto en el archivo MP3/WMA/AAC.

### NO MUSIC

El disco o dispositivo USB no contiene ningún archivo de música.

→ Inserte un CD de música en esta unidad.

→ Conecte un dispositivo USB que contenga algún archivo de música.

### NO NAME

No se grabó un nombre de pista/álbum/disco en la pista.

### NO TRACK

El elemento seleccionado del dispositivo USB no contiene ningún álbum ni ninguna pista.

### OFFSET

Es posible que se haya producido una falla interna.

→ Revise la conexión. Si el indicador de error permanece en pantalla, póngase en contacto con el distribuidor Sony más cercano.

continúa en la página siguiente →

---

## OVERLOAD

El dispositivo USB está sobrecargado.

- Desconecte el dispositivo USB y, a continuación, presione (SOURCE) para cambiar la fuente.
  - Indica que el dispositivo USB está fuera de servicio, o que hay un dispositivo incompatible conectado.
- 

## READ

La unidad está leyendo toda la información de pistas y álbumes del disco o del dispositivo USB.

- Espere hasta que finalice la lectura y se inicie la reproducción automáticamente. Es posible que demore más de un minuto en función de la estructura del disco o del dispositivo USB.
- 

## RESET

No es posible utilizar la unidad de CD debido a un problema.

- Presione el botón RESET (página 4).
- 

## USB NO SUPRT (USB no compatible)

El dispositivo USB conectado no es compatible.

- Conecte un dispositivo USB de almacenamiento masivo (página 16).
- 

“ L L L L ” o “ 7 7 7 7 ”

Durante la operación de avance o retroceso rápido, llegó al principio o al final del disco, por lo que no es posible continuar.

---

“ \_ ”

No se puede mostrar el carácter con la unidad.

---

Si estas soluciones no ayudan a mejorar la situación, póngase en contacto con el distribuidor Sony más cercano.

Si entrega la unidad para su reparación a causa de problemas en la reproducción de CD, lleve el disco que se utilizó cuando se produjo el problema.

### Sitio web de asistencia al cliente

Si desea realizar alguna consulta u obtener la información de asistencia más reciente para este producto, consulte el siguiente sitio web:

#### **Clientes de Latinoamérica:**

<http://esupport.sony.com/ES/LA/>

#### **Clientes en Pan Asia:**

<http://www.css.ap.sony.com/>

<http://www.sony-asia.com/caraudio/>





## سایت پشتیبانی

در صورت داشتن هر گونه سوال یا به منظور آگاهی از جدیدترین اطلاعات پشتیبانی در مورد این محصول، لطفاً از وب سایت زیر دیدن کنید:

خریداران در آمریکای لاتین:

<http://esupport.sony.com/ES/LA/>

خریداران در آسیا و اقیانوسیه:

<http://www.css.ap.sony.com/>

<http://www.sony-asia.com/caraudio/>

## NO INFO

اطلاعات متن در فایل MP3/WMA/AAC نوشته نشده است.

## NO MUSIC

دیسک/دستگاه USB حاوی فایل موسیقی نیست.  
← یک CD موسیقی را به این دستگاه وارد کنید.  
← یک دستگاه USB را با فایل موسیقی در آن وصل کنید.

## NO NAME

نام دیسک/آلبوم/تراک در تراک نوشته نشده است.

## NO TRACK

آپتم انتخاب شده در دستگاه USB حاوی آلبوم/تراک نمی باشد.

## OFFSET

ممکن است یک سوء عملکرد داخلی وجود داشته باشد.  
← اتصال را بازبینی کنید. اگر نشانگر خطا بر روی صفحه نمایش روشن باقی می ماند، با نزدیکترین فروشنده سونی Sony خود مشورت نمایید.

## OVERLOAD

دستگاه USB زیاد بارگذاری شده است.  
← دستگاه USB را قطع کنید، سپس منبع را با فشار دادن (SOURCE) تغییر دهید.  
← به این معنی است که دستگاه USB خراب است، یا یک دستگاه پشتیبانی نشده وصل شده است.

## READ

دستگاه در حال خواندن تمام اطلاعات تراک و آلبوم بر روی دیسک/دستگاه USB می باشد.  
← صبر کنید تا خواندن تمام شود و بخش بطور خودکار شروع شود. بسته به ساختار دیسک/دستگاه USB، این ممکن است بیشتر از یک دقیقه طول بکشد.

## RESET

دستگاه CD نمی تواند به دلیل مشکلی بکار گرفته شوند.  
← دکمه RESET را فشار دهید (صفحه ۴).

## USB NO SUPRT (پشتیبانی نمی شود)

دستگاه USB وصل شده پشتیبانی نمی شود.  
← یک دستگاه USB دسته ذخیره سازی انبوه را وصل کنید (صفحه ۱۵).

"رررر" یا "ل ل ل ل ل"  
در حین به عقب یا سریع به جلو، شما به ابتدا یا انتهای دیسک رسیده اید و نمی توانید بیش از این پیش بروید.

"  
کارا کتر را نمی توان با دستگاه نمایش داد.

اگر این راه حل ها کمکی در بهبود شرایط ایجاد نمی کنند، با نزدیکترین فروشنده سونی Sony خود مشورت نمایید.

اگر شما دستگاه را به دلیل مشکل در بخش CD برای تعمیر می برید، دیسکی که در هنگام بروز مشکل مورد استفاده قرار گرفته است را نیز همراه بیاورید.

## دیسک پخش نمی شود.

- دیسک معیوب یا کثیف.
- CD-R/CD-RW ها برای استفاده صوتی نیستند (صفحه ۱۴).

## فایل های MP3/WMA/AAC نمی توانند پخش شوند.

- دیسک با فرمت و نسخه MP3/WMA/AAC ناسازگار است (صفحه ۱۵).

## پخش فایل های MP3/WMA/AAC بیشتر از فایل های دیگر طول می کشد.

- شروع پخش از دیسک های زیر بیشتر طول می کشد.
- یک دیسک ضبط شده با ساختار درخت پیچیده.
- یک دیسک ضبط شده بصورت چند جلسه ای Multi Session.
- یک دیسک که داده ها می توانند به آن اضافه شوند.

## آیتم های نمایش را نمی توان مرور کرد.

- برای دیسک ها با تعداد بسیار زیادی کاراکتر، آن ها ممکن است مرور نشوند.
- "A.SCR.L" بر روی "OFF" تنظیم شده است.
- ← "A.SCR.L-ON" را تنظیم کنید (صفحه ۱۲).
- ← (DSPL) (SCR.L) را فشار داده و نگاه دارید.

## صدا قطع و وصل می شود.

- نصب صحیح نمی باشد.
- ← دستگاه را در یک زاویه ۴۵ درجه در یک قسمت محکم از اتومبیل نصب کنید.
- دیسک معیوب یا کثیف.

## دکمه های بکارگیری کار نمی کنند.

- دیسک خارج نخواهد شد.
- دکمه RESET را فشار دهید (صفحه ۴).

## دریافت رادیو

### ایستگاه ها را نمی توان دریافت کرد.

- صدا توسط پارازیت ها مختل می شود.
- یک سیم کنترل آنتن برقی (آبی) یا سیم منبع برق جانبی (قرمز) را به سیم منبع برق یک تقویت کننده آنتن اتومبیل وصل کنید (تنها هنگامی که اتومبیل شما دارای آنتن FM/MW/SW داخلی در شیشه عقب/کناری می باشد).
- اتصال آنتن اتومبیل را بازبینی کنید.
- آنتن خودکار بالا نخواهد رفت.
- ← اتصال سیم کنترل آنتن برقی را بازبینی کنید.
- فرکانس را بازبینی کنید.

### موج یابی از پیش تنظیم شده ممکن نیست.

- فرکانس صحیح در حافظه را ذخیره کنید.
- سیگنال پخش بسیار ضعیف است.

### موج یابی خودکار ممکن نیست.

- تنظیم حالت جستجوی محلی صحیح نیست.
- ← موج یابی بطور پیاپی متوقف می شود:
- "LOCAL-ON" را تنظیم کنید (صفحه ۱۲).
- ← موج یابی در یک ایستگاه متوقف نمی شود:
- "MONO-ON" را تنظیم کنید (صفحه ۱۲).
- سیگنال پخش بسیار ضعیف است.
- ← موج یابی دستی را انجام دهید.

### در حین دریافت FM، نشانگر "ST" چشمک می زند.

- فرکانس را بطور صحیح موج یابی کنید.
- سیگنال پخش بسیار ضعیف است.
- ← "MONO-ON" را تنظیم کنید (صفحه ۱۲).

## یک پخش برنامه FM در استریو بصورت مونورال شنیده می شود.

- دستگاه در حالت دریافت مونورال قرار دارد.
- ← "MONO-OFF" را تنظیم کنید (صفحه ۱۲).

## پخش USB

### شما نمی توانید آیتم ها را از طریق USB HUB پخش کنید.

- دستگاه نمی تواند دستگاه های USB را از طریق USB HUB تشخیص دهد.

### نمی توان آیتم ها را پخش کرد.

- دستگاه USB کار نمی کند.
- ← آن را دوباره وصل کنید.

### پخش از دستگاه USB بیشتر طول می کشد.

- دستگاه USB حاوی فایل ها با ساختار درخت پیچیده می باشد.

### یک صدای بیپ به گوش می رسد.

- در حین پخش، دستگاه USB قطع شده است.
- ← پیش از قطع کردن یک دستگاه USB، ابتدا حتما پخش را برای محافظت از داده ها متوقف کنید.

### متوقف کنید.

- صدا ممکن است در نرخ بیت بالای بیشتر از ۳۲۰ کیلو بیت در ثانیه قطع و وصل شود.

## نمایش ها / پیغام های خطا

### CHECKING

- دستگاه در حال تایید اتصال دستگاه USB می باشد.
- ← منتظر بمانید تا تایید اتصال پایان گیرد.

### ERROR

- دیسک کثیف است یا سر و ته وارد شده است.
- ← دیسک را تمیز کنید یا بطور صحیح وارد کنید.
- یک دیسک خالی وارد شده است.
- امکان پخش دیسک بدلیل مشکلی وجود ندارد.
- ← دیسک دیگری را وارد کنید.
- دستگاه USB بطور خودکار تشخیص داده نشد.
- ← آن را دوباره وصل کنید.
- دکمه **▲** را برای خارج کردن دیسک فشار دهید.

### FAILURE

- اتصال بلندگوها یا تقویت کننده ها ناصحیح است.
- ← دفترچه راهنمای نصب/اتصالات این مدل را برای بازبینی اتصال ملاحظه نمایید.

### HUB NO SUPRT

- USB HUB با این دستگاه پشتیبانی نمی شود.

### L.SEEK +/-

- حالت جستجوی محلی در حین موج یابی خودکار روشن است.

### NO DEV (بدون دستگاه)

- (SOURCE) بدون یک دستگاه USB انتخاب شده است.
- یک دستگاه USB یا یک کابل USB در حین پخش قطع شده است.

- ← مطمئن شوید که یک دستگاه USB و کابل USB را وصل می کند.

تکنولوژی رمزگذاری صوتی MPEG Layer-3 و امتیاز نامه های تحت مجوز از Thomson و Fraunhofer IIS. این محصول تحت حفاظت قطعی حقوق معنوی محصولات شرکت مایکروسافت Microsoft Corporation قرار دارد. استفاده یا توزیع این فناوری خارج از این محصول بدون مجوز از شرکت مایکروسافت Microsoft یا شرکت های تابعه مایکروسافت Microsoft ممنوع است.

تولید کنندگان از تکنولوژی مدیریت حقوق دیجیتال برای رسانه ویندوز Windows Media گنجانده شده در این دستگاه ("WM-DRM") به منظور محافظت از یکپارچگی مطالب خود ("مطالب ایمن Secure Content") استفاده می کنند تا حقوق معنوی آن ها شامل حقوق نشر در چنین مطالبی مورد تعرض قرار نگیرد.

دستگاه از نرم افزار WM-DRM برای پخش مطالب ایمن ("نرم افزار WM-DRM Software") استفاده می کند. در صورتی که ایمنی نرم افزار WM-DRM در این دستگاه مورد مصالحه قرار گیرد، صاحبان مطالب ایمن ("صاحبان مطالب ایمن Secure Content Owners") ممکن است از مایکروسافت Microsoft تقاضا کنند حقوق نرم افزار WM-DRM برای کسب مجوزهای جدید به منظور کپی کردن، نمایش و/یا پخش مطالب ایمن لغو شود. ابطال، توانایی نرم افزار WM-DRM را برای پخش مطالب غیر محافظت شده تحت تاثیر قرار نمی دهد. هر زمان که شما اقدام به دانلود مجوز برای مطالب ایمن از اینترنت یا از یک کامپیوتر می کنید، یک لیست از نرم افزار WM-DRM ابطال شده به دستگاه شما ارسال می شود. مایکروسافت Microsoft ممکن است همراه با چنین مجوزی لیست های ابطال را نیز از طرف صاحبان مطالب ایمن به دستگاه شما دانلود کند. طرح و مشخصات بدون اطلاع قبلی در معرض تغییر هستند.



- بازدارنده های شعله هالوژن دار در بعضی از مدارهای سیم کشی چاپ شده استفاده نشده اند.
- بازدارنده های شعله هالوژن دار در کابینت ها استفاده نشده اند.
- بالشتک های بسته بندی از جنس کاغذ می باشند.

## عیب یابی

فهرست زیر به شما کمک خواهد کرد تا بعضی از مشکلاتی که ممکن است شما با دستگاه خود پیدا کنید را حل کنید. پیش از خواندن فهرست زیر، اتصال و روندهای عملیاتی را بازبینی کنید.

## موارد عمومی

**برق به دستگاه نمی رسد.**

- اتصال را بازبینی کنید. اگر همه چیز مرتب است، فیوز را بازبینی کنید.
- اگر دستگاه خاموش است و صفحه نمایش ظاهر نمی شود،

آن نمی تواند با کنترل از راه دور بکار گرفته شود. ← دستگاه را روشن کنید.

## آنتن برقی باز نمی شود.

آنتن برقی دارای ایستگاه تقویت نمی باشد.

## عدم وجود صدا.

- درجه صدا کم است.
- عملکرد ATT فعال می شود.
- موقعیت کنترل محو کننده "FAD" برای یک سیستم ۲ بلندگو تنظیم نشده است.

## عدم وجود صدای بیپ.

- صدای بیپ لغو شده است (صفحه ۱۱).
- یک تقویت کننده اختیاری نیرو وصل شده است و شما از تقویت کننده داخلی استفاده نمی کنید.

## محتویات حافظه پاک شده است.

- دکمه RESET فشار داده شده است. ← دوباره در حافظه ذخیره کنید.
- سیم نیروی برق یا باتری جدا شده است.
- سیم نیروی برق بطور صحیح وصل نشده است.

## ایستگاه های ذخیره شده و زمان صحیح پاک شده است.

### فیوز منفجر شده است.

هنگامی که سوییچ چرخاننده می شود تولید پارازیت می کند.

سیم ها بطور صحیح با اتصال دهنده برق جانبی انومیل تطبیق داده نشده اند.

## در حین پخش یا دریافت، وضعیت نمایش شروع می شود.

- در صورتی که هیچ عملیاتی با تنظیم "DEMO-ON" برای ۵ دقیقه انجام نشود، وضعیت نمایش شروع می شود. ← "DEMO-OFF" را تنظیم کنید (صفحه ۱۱).

## صفحه نمایش از پنجره صفحه نمایش محو می شود / در آن

### ظاهر نمی شود.

- تار کننده بر روی "DIM-ON" تنظیم شده است (صفحه ۱۲).
- اگر شما [OFF] را فشار داده و نگاه دارید صفحه نمایش محو می شود. ← [OFF] بر روی دستگاه را فشار داده و نگاه دارید تا صفحه نمایش ظاهر شود.
- اتصال دهنده ها کثیف هستند (صفحه ۱۶).

## عملکرد خاموشی خودکار کار نمی کند.

دستگاه روشن است. عملکرد خاموشی خودکار بعد از اینکه دستگاه خاموش شد فعال می شود. ← دستگاه را خاموش کنید.

## در حالیکه دستگاه در حال کار است صفحه نمایش محو می شود.

عملکرد قطع کامل بر روی روشن تنظیم شده است (صفحه ۱۱).

## عملیات دستگاه کنترل از راه دور کارت ممکن نیست\*.

- اگر عملکرد قطع کامل فعال باشد (بدون روشنایی)، عملیات دستگاه کنترل از راه دور کارت ممکن نیست (صفحه ۱۱).
- اطمینان حاصل کنید که روکش عایق برداشته شده است (صفحه ۴)

## پخش CD

### دیسک را نمی توان بارگذاری کرد.

- یک دیسک دیگر از قبل بارگذاری شده است.
- دیسک با اجبار سر و ته یا در جهت اشتباه وارد شده است.

## 2 دستگاه را خارج کنید.

1 هر دو کلید های آزادسازی را بطور همزمان وارد کنید تا آن ها صدای تیک دهند.

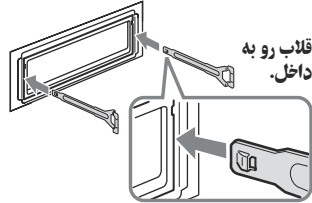

2 کلید های آزادسازی را بکشید تا دستگاه را جدا کنید.

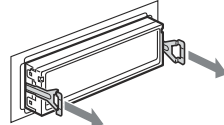

3 دستگاه را از پایه به بیرون بلغزانید.

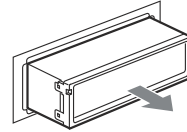

## مشخصات

### بخش پخش کننده CD

نسبت سیگنال به پارازیت: ۱۲۰ دسی بل  
پاسخ فرکانس: ۱۰ تا ۲۰,۰۰۰ هرتز  
صدا و لرزش: پایین تر از حد قابل اندازه گیری

### بخش موج یاب

#### FM

محدوده موج یابی:  
۸۷/۵ تا ۱۰۸/۶ مگا هرتز (در فواصل ۵۰ کیلو هرتز)  
۸۷/۵ تا ۱۰۷/۹ مگا هرتز (در فواصل ۲۰۰ کیلو هرتز)  
فواصل موج یابی FM: قابل تغییر میان ۵۰ کیلو هرتز/۲۰۰ کیلو هرتز

ترمینال آنتن: اتصال دهنده آنتن خارجی  
فرکانس متوسط: ۱۰/۷ مگا هرتز/۴۵۰ کیلو هرتز

حساسیت قابل استفاده: ۹ dBf  
حق انتخاب: ۷۵ دسی بل در ۴۰۰ کیلو هرتز  
نسبت سیگنال به پارازیت: ۶۷ دسی بل (استریو)، ۶۹ دسی بل (مونی)

انحراف هماهنگ در ۱ کیلو هرتز: ۰/۵ درصد (استریو)، ۰/۳ درصد (مونی)

جدایی: ۳۵ دسی بل در ۱ کیلو هرتز  
پاسخ فرکانس: ۳۰ تا ۱۵,۰۰۰ هرتز

#### MW

محدوده موج یابی:  
۵۳۱ تا ۱,۶۰۲ کیلو هرتز (در فواصل ۹ کیلو هرتز)  
۵۳۰ تا ۱,۷۱۰ کیلو هرتز (در فواصل ۱۰ کیلو هرتز)

فواصل موج یابی MW: قابل تغییر میان ۹ کیلو هرتز/۱۰ کیلو هرتز  
ترمینال آنتن: اتصال دهنده آنتن خارجی  
فرکانس متوسط: ۱۰/۷ مگا هرتز/۴۵۰ کیلو هرتز  
حساسیت: ۳۰ میکرو ولت

#### SW

محدوده موج یابی:  
SW1: ۲,۹۴۰ تا ۷,۷۳۵ کیلو هرتز  
SW2: ۹,۵۰۰ تا ۱۸,۱۳۵ کیلو هرتز  
(بجز ۱۰,۱۴۰ تا ۱۱,۵۷۵ کیلو هرتز)  
ترمینال آنتن:  
اتصال دهنده آنتن خارجی  
فرکانس متوسط: ۱۰/۷ مگا هرتز/۴۵۰ کیلو هرتز  
حساسیت: ۳۰ میکرو ولت

### بخش دستگاه پخش USB

واسط: USB (سرعت کامل)  
حداکثر جریان: ۵۰۰ میلی آمپر

### بخش تقویت کننده برق

خروجی ها: خروجی های بلندگو (اتصال دهنده های مهر قطعی)  
امیدانس بلندگو: ۴ تا ۸ اهم  
حداکثر خروجی برق: ۵۲ وات × ۴ (در ۴ اهم)

### موارد عمومی

#### خروجی:

ترمینال خروجی های صدا (قابل تعویض فرعی/پشتی)  
ترمینال کنترل تقویت آنتن برقی  
ترمینال کنترل تقویت کننده نیرو

#### ورودی ها:

ترمینال ورودی کنترل کننده از راه دور  
ترمینال ورودی آنتن  
فیش ورودی AUX (فیش کوچک استریو)  
کنترل های تون:

پایین: ۱۰ ± دسی بل در ۶۰ هرتز (XPLOD)  
متوسط: ۱۰ ± دسی بل در ۱ کیلو هرتز (XPLOD)  
بالا: ۱۰ ± دسی بل در ۱۰ کیلو هرتز (XPLOD)  
برق مورد نیاز: باتری اتومبیل برق مستقیم ۱۲ ولت (منفی زمین (زمین))

ابعاد: تقریباً ۱۷۸ × ۵۰ × ۱۷۹ میلیمتر (عرض/ارتفاع/عمق)  
ابعاد نصب: تقریباً ۱۸۲ × ۵۳ × ۱۶۲ میلیمتر (عرض/ارتفاع/عمق)  
جرم: تقریباً ۱/۲ کیلوگرم  
لوازم جانبی ضمیمه شده:

دستگاه کنترل از راه دور کارت: RM-X151  
قطعات برای نصب و اتصالات (۱ مجموعه)

#### لوازم جانبی اختیاری:

فرمان دهنده گردان: RM-X4S

فروشنده شما ممکن است بعضی از لوازم جانبی ذکر شده در بالا را خرید و فروش نکند. لطفاً برای جزئیات دقیق از فروشنده خود پرس و جو کنید.



## تمیز کردن اتصال دهنده ها

در صورتی که اتصال دهنده ها میان دستگاه و پانل جلویی تمیز نباشند دستگاه ممکن است بطور صحیح عمل نکند. برای جلوگیری از این امر، پانل جلویی را جدا کنید (صفحه ۵) و اتصال دهنده ها را با یک پاک کننده پنبه ای تمیز کنید. نیروی بیش از حد را وارد نکنید. در غیر اینصورت، ممکن است اتصال دهنده ها صدمه ببینند.

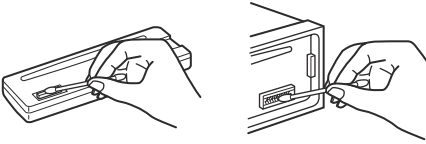

پشت پانل جلویی

دستگاه اصلی

### نکات

- به منظور ایمنی، پیش از تمیز کردن اتصال دهنده ها احتراق را خاموش کنید، و کلید را از سوئیچ احتراق خارج کنید.
- هرگز اتصال دهنده ها را مستقیماً با انگشتان خود یا با هرگونه دستگاه فلزی لمس نکنید.

## خارج کردن دستگاه

### 1 بدنه محافظ را خارج کنید.

- 1 پانل جلویی را خارج کنید (صفحه ۵).
- 2 کلیدهای آزادسازی را با بدنه محافظ درگیر کنید.

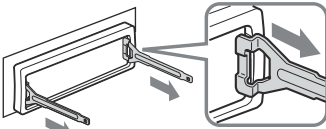

کلیدهای آزادسازی را در چپتی که نشان داده شده است هدایت کنید.

- 3 کلیدهای آزادسازی را بیرون بکشید تا بدنه محافظ را خارج کنید.

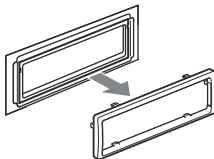

ATRAC3plus که فرمت گسترش یافته ATRAC3 می باشد، داده های CD صوتی را به تقریباً ۱/۲۰ اندازه اصلی آن فشرده می کند. دستگاه هر دو فرمت ATRAC3 و ATRAC3plus را قبول می کند. کاراکترهای اطلاعات متن نوشته شده توسط SonicStage نمایش داده می شوند.

اگر شما هرگونه سوال یا مشکلی در رابطه با دستگاه خود دارید که در این دفترچه ذکر نشده است، با نزدیکترین فروشنده سونی Sony خود مشورت نمایید.

## نظهداری

### جایگزین کردن باتری لیتیومی دستگاه کنترل از راه دور کارت

در شرایط معمولی، باتری تقریباً ۱ سال عمر می کند. (بسته به شرایط استفاده، عمر کار آن ممکن است کوتاه تر باشد.) هنگامی که باتری ضعیف می شود، برد کنترل از راه دور کارت کوتاه تر می شود. باتری را با یک باتری لیتیومی CR2025 جایگزین کنید. استفاده از باتری دیگر ممکن است خطر آتش سوزی یا انفجار در پی داشته باشد.

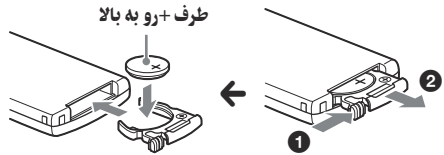

### نکات در مورد باتری لیتیومی

- باتری لیتیومی را دور از دسترس کودکان نگاه دارید. در صورت بلعیده شدن باتری، بلافاصله با یک پزشک مشورت کنید.
- باتری را با یک پارچه خشک تمیز کنید تا از سالم بودن اتصال مطمئن شوید.
- اطمینان حاصل کنید که هنگام نصب باتری قطب صحیح را رعایت می کنید.
- باتری با ضامن های فلزی را نگاه ندارید، در غیر اینصورت یک اتصال کوتاه ممکن است اتفاق بیفتد.

### هشدار

باتری در صورت استعمال نادرست ممکن است منفجر شود.  
دوباره شارژ نکنید، باز نکنید، یا در آتش دور نیاندازید.

### جایگزینی فیوز

هنگام جایگزین کردن فیوز، اطمینان حاصل کنید که از یک فیوز مطابق با میزان آمپر ذکر شده در فیوز اصلی استفاده کنید. اگر فیوز منفجر شد، اتصال برق را بازبینی کنید و فیوز را جایگزین کنید. اگر فیوز بعد از جایگزینی دوباره منفجر شود، ممکن است یک سوء عملکرد داخلی وجود داشته باشد. در چنین حالتی، با نزدیکترین فروشنده سونی Sony خود مشورت نمایید.

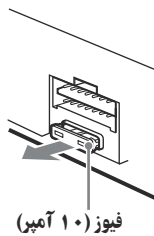

فیوز (۱۰ آمپر)

## در مورد دستگاه های USB

- دستگاه های USB نوع دسته ذخیره سازی انبوه و دستگاه صوتی ATRAC قابل انطباق با استاندارد USB قابل بکارگیری می باشند. با این وجود، این دستگاه نمی تواند دستگاه های USB را از طریق هاب USB تشخیص دهد.
- برای جزئیات در مورد سازگاری دستگاه USB خود، از وب سایت پشتیبانی سونی (صفحه ۲۰) دیدن نمایید.
- رمزگشای منطبق بسته به نوع دستگاه متفاوت است.  
MP3/WMA/AAC  
-دسته ذخیره سازی انبوه: ATRAC/MP3/WMA/AAC  
-دستگاه صوتی: ATRAC/AAC

- فایل های DRM (مدیریت حقوق دیجیتال) به غیر از ATRAC نمی توانند پخش شوند.
- حداکثر تعداد داده های قابل نمایش به ترتیب زیر می باشد:  
دسته ذخیره سازی انبوه:  
- فولدرها (آلبوم ها): ۱۲۸، فایل ها (تراک ها) در هر فولدر: ۵۰۰  
-دستگاه صوتی: ATRAC/MP3/WMA/AAC  
ATRAC/ آلبوم ها/ هنرمندان/ لیست های پخش/ دسته ها: ۶۵۵۳۵، تراک ها: ۶۵۵۳۵

### نکات

- هنگام استفاده از یک کابل، از کابل ضمیمه شده با دستگاه USB برای اتصال استفاده کنید.
- از یک دستگاه USB که آقدر بزرگ یا سنگین است که ممکن است در کار رانندگی تداخل ایجاد کند استفاده نکنید.
- دستگاه USB را در یک اتومبیل پارک شده رها نکنید، زیرا ممکن است باعث سوء عملکرد شود.
- ممکن است بسته به میزان داده های ضبط شده، شروع پخش مدتی به طول بیاچمد.
- ایجاد کپی پشتیبان از داده ها در دستگاه USB توصیه می شود.

## ترتیب پخش فایل های MP3/WMA/AAC (CD-R/RW یا دسته ذخیره سازی انبوه)

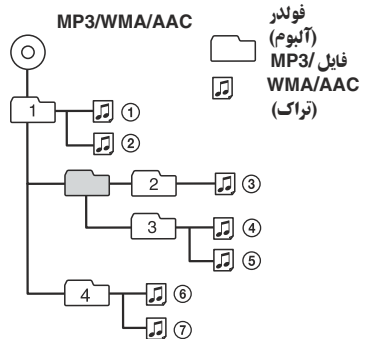

- MP3 کاربرد دارند. نوار ID3 ۱۵/۳۰ کاراکتر (1.0) و (1.1)، یا ۶۳/۱۲۶ کاراکتر (2.2، 2.3 و 2.4) است.
  - هنگام نامگذاری یک فایل MP3 فایلی، اطمینان حاصل کنید که پسوند فایل "mp3" را به نام فایل اضافه کنید.
  - در حین پخش یک فایل VBR (نرخ بیت متغیر) MP3 یا عقب/سرع به جلو، ممکن است زمان پخش سپری شده بطور صحیح نمایش داده نشود.
- نکته**  
اگر شما یک MP3 با نرخ بیت بالا، مانند ۳۲۰ کیلوبیت در ثانیه را پخش کنید، ممکن است صدا قطع و وصل شود.

## در مورد فایل های WMA

- WMA، که مختصر صدای رسانه ویندوز Windows Media Audio است، یک استاندارد فرمت فشرده سازی فایل موسیقی است. آن داده های CD صوتی را به تقریباً ۱/۲\* اندازه اصلی آن فشرده می کند.
- برحسب WMA ۶۳ کاراکتر است.
- هنگام نامگذاری یک فایل WMA، اطمینان حاصل کنید که پسوند فایل "wma" را به نام فایل اضافه می کنید.
- در حین پخش یا سریع به جلو/عقب یک فایل WMA نوع VBR (نرخ بیت متغیر)، مدت زمان پخش سپری شده ممکن است بطور صحیح نمایش داده نشود.

\* تنها برای ۶۴ کیلوبیت در ثانیه

### نکته

- پخش فایل های WMA زیر پشتیبانی نمی شود.  
- فشرده سازی بدون ائتلاف

## در مورد فایل های AAC

- AAC که مخفف Advanced Audio Coding (کدگذاری صوتی پیشرفته) می باشد، یک استاندارد فرمت فشرده سازی فایل موسیقی می باشد. آن داده های CD صوتی را به تقریباً ۱/۱۱\* اندازه اصلی آن فشرده می کند.
- برحسب AAC ۱۲۶ کاراکتر است.
- هنگام نامگذاری یک فایل AAC، حتماً پسوند "m4a" را به نام فایل اضافه کنید.
- در حین پخش یا سریع به جلو/عقب یک فایل AAC نوع VBR (نرخ بیت متغیر)، مدت زمان پخش سپری شده ممکن است بطور صحیح نمایش داده نشود.

\* تنها برای ۱۲۸ کیلوبیت در ثانیه

### نکته

- پخش فایل های AAC زیر پشتیبانی نمی شود.  
- فشرده سازی بدون فقدان  
- محافظت شده با حق نشر

## در مورد فایل های ATRAC

- فرمت ATRAC3plus که مخفف Adaptive Transform Acoustic Coding3 (رمزگذاری صوتی تبدیل انطباقی) می باشد، یک تکنولوژی فشرده سازی صدا می باشد. آن داده های CD صوتی را به تقریباً ۱/۱۰ اندازه اصلی آن فشرده می کند.
- به صفحه بعد بروید ←

## در مورد فایل های MP3

- MP3 که مختصر MPEG-1 Audio Layer-3 می باشد، یک استاندارد فرمت فشرده سازی فایل موسیقی است. آن داده های CD صوتی را تا تقریباً ۱/۱۰ اندازه اصلی آن فشرده می کند.
- نسخه های 1.0، 1.1، 2.2، 2.3 و 2.4 از نوار ID3 تنها به



- قبل از پخش کردن، دیسک ها را با یک پارچه تمیز کننده موجود در بازار تمیز کنید. هر دیسک را از مرکز آن رو به بیرون تمیز کنید. از حلال های نظیر بنزین، تیر، تمیز کننده های موجود در بازار، یا اسپری غیر ساکن مورد استفاده برای دیسک های آنالوگ استفاده نکنید.

### نکات در مورد دیسک های CD-R/CD-RW

- بعضی از دیسک های CD-R/CD-RW (بسته به تجهیزات مورد استفاده برای ضبط آن یا شرایط دیسک) ممکن است بر روی این دستگاه پخش نشوند.
- شما نمی توانید یک CD-R/CD-RW که فاینالیز نشده است را پخش کنید.
- دستگاه با فرمت سطح ۱/سطح ۲ از ISO 9660، Joliet/Multi در فرمت گسترش یافته، و چند جلسه ای Session سازگار است.
- حداکثر تعداد:

- فولدرها (آلبوم ها): ۱۵۰ (شامل فولدرهای ریشه و خالی).
- فایل های (تراک ها) و فولدرهای موجود در یک دیسک: ۳۰۰ (اگر نام یک فولدر/فایل دارای کاراکترهای بسیاری باشد، این تعداد ممکن است کمتر از ۳۰۰ باشد).
- کاراکترهای قابل نمایش برای نام فولدر/فایل ۳۲ (Joliet)، یا ۶۴ (Romeo) می باشد.
- هنگامی که دیسک بصورت چند جلسه ای Multi Session ضبط شده است، تنها اولین تراک از اولین فرمت جلسه شناسایی شده و پخش می شود (هر فرمت دیگری رد می شود). اولویت فرمت با CD-DA و MP3/WMA/AAC می باشد.
- هنگامی که اولین تراک یک CD-DA است، تنها CD-DA اولین جلسه پخش می شود.
- هنگامی که اولین تراک یک CD-DA نیست، یک جلسه MP3/WMA/AAC پخش می شود. اگر دیسک هیچ نوع داده ای در هیچ یک از این فرمت ها را دارا نباشد، "NO MUSIC" نمایش داده می شود.

### دیسک های موسیقی خاتمه یافته با تکنولوژی های محافظت حق نشر

- این دستگاه برای پخش دیسک هایی که با استاندارد دیسک فشرده (CD) مطابق هستند طراحی شده است. اخیراً، دیسک های موسیقی مختلفی که با تکنولوژی های محافظت حق نشر رمز گذاری شده اند توسط بعضی از شرکت های ضبط به بازار عرضه شده اند. لطفاً آگاه باشید که در میان آن دیسک ها، تعدادی وجود دارند که ممکن است با استاندارد CD مطابق نباشند و ممکن است توسط این محصول پخش نشوند.

### نکته در مورد دیسک های دولبه

- یک دیسک دولبه یک دیسک دو طرفه است که محتویات ضبط شده DVD در یک طرف را در کنار محتویات صوتی دیجیتال در طرف دیگر قرار می دهد. البته، از آنجائیکه طرف محتویات صوتی با استاندارد دیسک فشرده (CD) مطابق نیست، پخش بر روی این دستگاه تضمین نمی شود.

- اگر اتومبیل شما در زیر نور مستقیم خورشید پارک شده است، پیش از بکارگیری دستگاه اجازه دهید خنک شود.
- هنگامی که دستگاه بکار گرفته می شود آنتن برقی بطور خودکار باز خواهد شد.

### تجمع رطوبت

- در یک روز بارانی یا در یک منطقه بسیار نمناک، ممکن است تجمع رطوبت در داخل لنزها و صفحه نمایش دستگاه اتفاق بیفتد. در صورت بروز این پدیده، دستگاه بطور صحیح کار نخواهد کرد. در چنین حالتی، دیسک را خارج کنید و حدود یک ساعت صبر کنید تا رطوبت تبخیر شود.

### برای حفظ کیفیت بالای صدا

- مراقب باشید آب میوه یا نوشیدنی های دیگر را بر روی دستگاه یا دیسک ها نریزید.

### نکات در مورد دیسک ها

- برای تمیز نگاه داشتن یک دیسک، سطح آن را لمس نکنید. دیسک را از کناره آن به دست بگیرید.
- دیسک ها را در زمانی که مورد استفاده قرار نمی گیرند در جعبه خود یا جلد دیسک نگاه دارید.
- دیسک ها را در معرض دمای گرم/بالا قرار ندهید. از رها کردن آن ها در یک اتومبیل پارک شده یا یک داشبورد/سینی عقب اجتناب کنید.
- برجسب ها را نجسبانی، یا از دیسک ها با جوهر/علامت چسبنده استفاده نکنید. چنین دیسک هایی ممکن است در حین استفاده از چرخش باز بایستند، و باعث سوء عملکرد شوند، یا ممکن است دیسک را خراب کنند.



- از هیچ دیسکی با برجسب ها یا مواد چسبنده استفاده نکنید. ممکن است سوء عملکردهای زیر بر اثر استفاده از چنین دیسک هایی ایجاد شوند:
- ناتوانی در خارج کردن دیسک (به دلیل کنده شدن یک برجسب یا علامت چسبنده و مسدود کردن مکانیزم خروج).
- ناتوانی در خواندن صحیح دایره های صوتی (برای مثال، رد کردن پخش، یا عدم پخش) به دلیل کم شدن گرمای یک علامت چسبنده یا برجسب که باعث می شود دیسک تاب بردارد.
- دیسک ها با شکل های غیر استاندارد (برای مثال، قلب، مربع، ستاره) نمی توانند در این دستگاه پخش شوند. تلاش برای انجام موارد بالا می تواند باعث صدمه به دستگاه شود. از چنین دیسک هایی استفاده نکنید.
- شما نمی توانید دیسک ها CD ۸ سانتیمتری را پخش کنید.

## فرمان دهنده گردان RM-X4S

### وصل کردن برچسب

برچسب نشانه را بسته به نحوه نصب فرمان دهنده گردان وصل کنید.

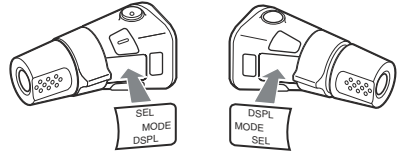

### محل کنترل ها

دکمه های مرتبط در فرمان دهنده گردان همان عملکردهای دکمه های روی دستگاه را کنترل می کنند.

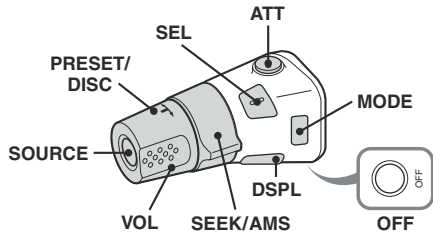

کنترل های زیر در فرمان دهنده گردان نیاز به عملیاتی متفاوت نسبت به دستگاه دارند.

### • دکمه ATT (نازکی)

برای نازک کردن صدا. برای لغو کردن، دوباره فشار دهید.

### • دکمه SEL (انتخاب)

مانند دکمه انتخاب بر روی دستگاه. در جین حالت Quick-BrowZer، (SEL) (انتخاب) غیرفعال است.

### • کنترل PRESET/DISC

CD/USB: مانند ①/② (ALBUM -/+ ) بر روی

دستگاه (به داخل فشار دهید و بچرخانید).

رادیو: برای دریافت ایستگاه های ذخیره شده (به داخل

فشار دهید و بچرخانید).

### • کنترل VOL (صدا)

مانند درجه کنترل بر روی دستگاه (بچرخانید).

### • کنترل SEEK/AMS

مانند +/- (SEEK) بر روی دستگاه (بچرخانید، یا

بچرخانید و نگاه دارید).

### • دکمه DSPL (صفحه نمایش)

برای تغییر دادن آیتیم های صفحه نمایش.

### تغییر دادن جهت بکارگیری

جهت بکارگیری کنترل ها مانند آنچه در زیر نشان داده شده است در کارخانه تنظیم شده است.

#### برای کاهش دادن

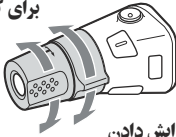

#### برای افزایش دادن

اگر شما لازم است فرمان دهنده گردان را در سمت راست ستون هدایتگر نصب کنید، می توانید جهت بکارگیری را معکوس کنید.

1 در حالیکه کنترل VOL را فشار می دهید، (SEL) را فشار داده و نگاه دارید.

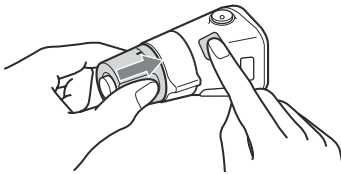

برای تغییر روشنایی صفحه نمایش.  
 - "DIM-ON": برای تاریک کردن صفحه نمایش.  
 - "DIM-OFF" (●): برای غیرفعال کردن تار کننده.

## M.DSPL (نمایش متحرک)

برای انتخاب وضعیت نمایش متحرک.  
 - "M.DSPL-SA" (●): برای نشان دادن نقش های متحرک و تحلیل کننده طیف.  
 - "M.DSPL-OFF" (●): برای غیرفعال کردن نمایش متحرک.

## A.SCRLL (مرور خودکار)

برای مرور کردن آیتیم نمایش داده شده طولانی بطور خودکار هنگامی که دیسک/آلبوم/تراک تغییر می کند.  
 - "A.SCRLL-ON" (●): برای مرور کردن.  
 - "A.SCRLL-OFF" (●): برای مرور نکردن.

## LOCAL (حالت جستجوی محلی)

- "LOCAL-ON": تنها برای موج یابی بر روی ایستگاه ها با سیگنال های قویتر.  
 - "LOCAL-OFF" (●): برای موج یابی دریافت عادی.

## MONO\* (حالت مونورال)

برای بهبود دریافت ضعیف FM، حالت دریافت مونورال را انتخاب کنید.  
 - "MONO-ON": برای شنیدن پخش استریو بصورت مونورال.  
 - "MONO-OFF" (●): برای شنیدن پخش استریو بصورت استریو.

## LPF\* (صافی پایین گذر)

برای انتخاب فرکانس قطع و ووفر فرعی: "LPF OFF" (●)، "LPF 125Hz" یا "LPF 78Hz".

## LOUD (بلندی صدا)

برای اینکه اجازه دهد شما در سطوح صدای کم بطور واضح گوش دهید.  
 - "LOUD-ON": برای تقویت صدای بم و زیر.  
 - "LOUD-OFF" (●): برای تقویت نکردن صدای بم و زیر.

## BTM (صفحه ۹)

۱\* هنگامی که دستگاه خاموش است.  
 ۲\* هنگامی که عملکرد قطع کامل فعال است، دستگاه نمی تواند با دستگاه کنترل از راه دور کارت بکار گرفته شود.  
 ۳\* هنگامی که FM دریافت می شود.  
 ۴\* هنگامی که خروجی صدا بر روی "SUB" تنظیم شده است.

## تجهیزات صوتی اضافی

با وصل کردن یک دستگاه صوتی قابل حمل اختیاری به فیش ورودی AUX (فیش کوچک استریو) بر روی دستگاه و سپس تنها انتخاب منبع، شما می توانید از طریق بلندگوهای اتومبیل خود گوش دهید. میزان صدا برای هر تفاوت میان دستگاه و دستگاه صوتی قابل حمل قابل تنظیم است. روند زیر را دنبال کنید:

### وصل کردن دستگاه صوتی قابل حمل

- 1 دستگاه صوتی قابل حمل را خاموش کنید.
- 2 صدای دستگاه را کم کنید.
- 3 به دستگاه وصل کنید.

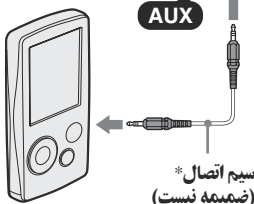
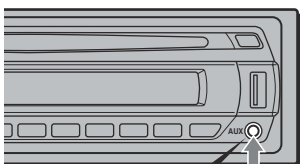

سیم اتصال\*  
(ضمیمه نیست)

\* اطمینان حاصل کنید که از یک فیش نوع مستقیم استفاده می کنید.

### تنظیم سطح صدا

اطمینان حاصل کنید که میزان صدا برای هر دستگاه صوتی وصل شده را پیش از پخش تنظیم کنید.

- 1 صدای دستگاه را کم کنید.
- 2 (SOURCE) را بطور مکرر فشار دهید تا "AUX" ظاهر شود.
- 3 "AUX FRONT IN" ظاهر می شود.
- 3 پخش دستگاه صوتی قابل حمل را با یک صدای متوسط شروع کنید.
- 4 صدای گوش دادن معمول خود را بر روی دستگاه تنظیم کنید.
- 5 دکمه انتخاب را بطور مکرر فشار دهید تا "AUX" ظاهر شود، و درجه کنترل صدا را بچرخانید تا سطح صدا (۸- دسی بل تا ۱۸+ دسی بل) را تنظیم کنید.

تغییر دادن تنظیمات صدا

تنظیم ویژگی های صدا — BAL/FAD/SUB

شما می توانید توازن، محو کننده و صدای ووفر فرعی را تنظیم کنید.

1 دکمه انتخاب را بطور مکرر فشار دهید تا "BAL" یا "FAD" یا "SUB" ظاهر شود.

آیتم به ترتیب زیر تغییر می کند:

1\*LOW ← 1\*MID ← 1\*HI ← BAL (چپ-راست) ← FAD (جلو-عقب) ← SUB (صدای ووفر فرعی) ← 2\*AUX ← 3\*AUX

1\* هنگامی که EQ3 فعال است (صفحه ۱۱).

2\* هنگامی که خروجی صدا به "SUB" تنظیم شده است

"ATT" (صفحه ۱۱). در پایین ترین تنظیم نمایش داده می شود، و می تواند تا ۲۱ گام تنظیم شود.

3\* هنگامی که منبع AUX فعال است (صفحه ۱۲).

2 درجه کنترل صدا را برای تنظیم آیتم انتخاب شده بچرخانید.

بعد از سه ثانیه، تنظیم کامل می شود و صفحه نمایش به حالت پخش/دریافت عادی باز می گردد.

سفارشی سازی منحنی اکولایزر — EQ3

"CUSTOM" از EQ3 به شما اجازه می دهد تا تنظیمات اکولایزر خود را انجام دهید.

1 یک منبع را انتخاب کنید، سپس EQ3 را برای انتخاب "CUSTOM" بطور مکرر فشار دهید.

2 دکمه انتخاب را بطور مکرر فشار دهید تا "LOW"، "MID" یا "HI" ظاهر شود.

3 درجه کنترل صدا را برای تنظیم آیتم انتخاب شده بچرخانید.

سطح صدا در مراحل ۱ دسی بل، از ۱۰- دسی بل تا ۱۰+ دسی بل قابل تنظیم.

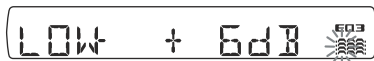

است.

مراحل 2 و 3 را برای تنظیم اکولایزر تکرار کنید. برای بازگرداندن منحنی اکولایزر تنظیم شده در کارخانه، پیش از تمام شدن تنظیم، دکمه انتخاب را فشار داده و نگاه دارید.

بعد از سه ثانیه، تنظیم کامل می شود و صفحه نمایش به حالت پخش/دریافت عادی باز می گردد.

اشاره

سایر انواع اکولایزر نیز قابل تنظیم هستند.

1 دکمه انتخاب را فشار داده و نگاه دارید.

صفحه نمایش تنظیم ظاهر می شود.

2 دکمه انتخاب را بطور مکرر فشار دهید تا آیتم مورد دلخواه ظاهر شود.

3 درجه کنترل را برای انتخاب تنظیم بچرخانید (برای مثال "ON" یا "OFF").

4 دکمه انتخاب را فشار دهید و نگاه دارید.

تنظیم کامل می شود و صفحه نمایش به حالت پخش/دریافت عادی باز می گردد.

نکته

آیتم های نمایش داده شده، بسته به منبع و تنظیم تفاوت خواهند داشت.

آیتم های زیر می توانند تنظیم شوند (برای جزئیات صفحه مرجع را دنبال کنید):

"●" تنظیمات پیش فرض را نشان می دهد.

CLOCK-ADJ (تنظیم ساعت) (صفحه ۴)

BEEP

برای تنظیم کردن "BEEP-ON" (●) یا "BEEP-OFF".

1\*AUX-A (صدای AUX)

برای تغییر نمایش منبع AUX "AUX-A-ON" (●) یا "AUX-A-OFF" (صفحه ۱۲).

A.OFF (خاموشی خودکار)

برای خاموش کردن بطور خودکار پس از یک زمان مورد دلخواه هنگامی که دستگاه خاموش است.

- "A.OFF-NO" (●)، "A.OFF-30S" (ثانیه)،

"A.OFF-30M" (دقیقه) یا "A.OFF-60M" (دقیقه)."

1\*SUB/REAR

برای تغییر دادن خروجی صدا.

- "SUB-OUT" (●): برای خارج ساختن یک ووفر فرعی.

- "REAR-OUT": برای خارج ساختن یک تقویت کننده نیرو.

B.OUT (قطع کامل)

برای خاموش کردن روشنایی بطور خودکار برای هر منبع (برای مثال، در حین پخش CD/دریافت رادیو، و غیره).

- "B.OUT-ON" (●): برای خاموش کردن روشنایی در

صورتی که هیچ عملیاتی برای ۵ ثانیه انجام نشود.

- "B.OUT-OFF" (●): برای غیرفعال کردن عملکرد

قطع کامل.

برای بازگرداندن نور، هر دکمه ای را فشار دهید.

DEMO (نمونه نمایشی)

برای تنظیم "DEMO-ON" (●) یا "DEMO-OFF".

## گوش دادن به موسیقی از یک دستگاه صوتی نوع دسته ذخیره سازی انبوه

### پخش تکرار و ترکیبی

در حین پخش، (3) (REP) یا (4) (SHUF) را بطور مکرر فشار دهید تا تنظیم دلخواه ظاهر شود.

انتخاب	برای پخش
TRACK	تراج بطور مکرر.
ALBUM	آلبوم بطور مکرر.
SHUF ALBUM	آلبوم به ترتیب تصادفی.
SHUF DEVICE	دستگاه به ترتیب تصادفی.

برای بازگشت به حالت پخش عادی، "OFF" یا "SHUF OFF" را انتخاب کنید.

## گوش دادن به موسیقی از یک "Walkman" (دستگاه صوتی ATRAC)

### 1 در حین پخش، (MODE) را بطور مکرر فشار دهید تا تنظیم دلخواه ظاهر شود.

آیتم به ترتیب زیر تغییر می کند:

←GENRE ←TRACK←ALBUM  
ARTIST←PLAYLIST

### پخش تکرار و ترکیبی

1 در حین پخش، (3) (REP) یا (4) (SHUF) را بطور مکرر فشار دهید تا تنظیم دلخواه ظاهر شود.

انتخاب	برای پخش
TRACK	تراج بطور مکرر.
ALBUM	آلبوم بطور مکرر.
ARTIST	هنرمند بطور مکرر.
PLAY LIST	لیست پخش بطور مکرر.
GENRE	دسته بطور مکرر.
SHUF ALBUM	آلبوم به ترتیب تصادفی.
SHUF ARTIST	هنرمند به ترتیب تصادفی.
SHUF PLAYLIST	لیست پخش به ترتیب تصادفی.
SHUF GENRE	دسته به ترتیب تصادفی.
SHUF DEVICE	دستگاه به ترتیب تصادفی.

برای بازگشت به حالت پخش عادی، "OFF" یا "SHUF OFF" را انتخاب کنید.

### پخش دستگاه USB

#### 1 دستگاه USB را به ترمینال USB وصل کنید.

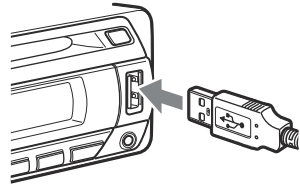

پخش شروع می شود.

اگر یک دستگاه USB از قبل وصل شده است، برای شروع پخش، (SOURCE) را بطور مکرر فشار دهید تا "USB" ظاهر شود.

(OFF) را برای توقف پخش فشار دهید.

#### نکات

- پیش از خارج کردن دستگاه USB، ابتدا حتما پخش را متوقف کنید. اگر شما دستگاه USB خود را در حین پخش خارج کنید، ممکن است داده ها در دستگاه USB صدمه ببینند.
- از دستگاه های USB آنقدر بزرگ یا سنگین که ممکن است به دلیل لرزش بیفتند یا باعث اتصال ناپایدار شوند استفاده نکنید.
- پانل جلویی را در حین پخش دستگاه USB جدا نکنید، در غیر اینصورت ممکن است داده های USB صدمه ببینند.

### آیتم های صفحه نمایش

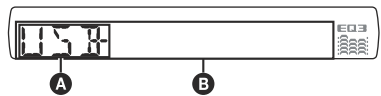

A دستگاه صوتی ATRAC: AAD

B دسته ذخیره سازی انبوه: USB

B تراج / آلبوم / هنرمند / لیست پخش / شماره دسته، تراج / آلبوم / هنرمند / لیست پخش / نام دسته، زمان پخش سپری شده، ساعت

برای تغییر آیتم های نمایش B، (DSPL) را فشار دهید.

#### اشاره

آیتم های نمایش داده شده، بسته به فرمت ضبط شده و تنظیمات تفاوت خواهند داشت. برای جزئیات در مورد MP3/WMA/AAC، صفحه ۱۵ را ملاحظه نمایید.

#### نکته

صفحه نمایش بسته به دستگاه USB دسته ذخیره سازی انبوه، و دستگاه صوتی ATRAC متفاوت است.

## ذخیره کردن و دریافت ایستگاه ها

## احتیاط

هنگام موج یابی ایستگاه ها در حین رانندگی، از بهترین حافظه موج یابی (BTM) برای جلوگیری از تصادف استفاده کنید.

## ذخیره کردن خودکار — BTM

## 1 SOURCE را بطور مکرر فشار دهید تا "TUNER" ظاهر شود.

برای تغییر دادن باند، (MODE) را بطور مکرر فشار دهید. شما می توانید از FM1، FM2، FM3، MW، SW1 یا SW2 انتخاب کنید.

## 2 BTM را فشار داده و نگاه دارید تا وقتی که "BTM" چشمک بزند.

دستگاه ایستگاه ها را به ترتیب فرکانس بر روی دکمه های شماره ذخیره می کند. هنگامی که تنظیم ذخیره می شود یک صدای بیپ به گوش می رسد.

## ذخیره کردن دستی

## 1 هنگام دریافت ایستگاهی که می خواهید ذخیره کنید، دکمه شماره (1 تا 6) را فشار داده و نگاه دارید تا "MEM" ظاهر شود.

## نکته

اگر شما سعی کنید ایستگاه دیگری را در همان دکمه شماره ذخیره کنید، ایستگاه ذخیره شده قبلی جایگزین خواهد شد.

## دریافت ایستگاه های ذخیره شده

## 1 باند را انتخاب کنید، سپس یک دکمه شماره (1 تا 6) را فشار دهید.

## موج یابی خودکار

## 1 باند را انتخاب کنید، سپس +/- (SEEK) را برای جستجوی ایستگاه فشار دهید.

هنگامی که دستگاه یک ایستگاه را دریافت می کند جستجو متوقف می شود. این روند را تکرار کنید تا ایستگاه مورد دلخواه دریافت شود.

## اشاره

اگر شما فرکانس ایستگاهی که می خواهید گوش دهید را می دانید، +/- (SEEK) را فشار داده و نگاه دارید تا محل فرکانس تقریبی را بیابید، سپس +/- (SEEK) را بطور مکرر فشار دهید تا به فرکانس مورد دلخواه (موج یابی دستی) تنظیم دقیق کنید.

## آیتم های نمایش

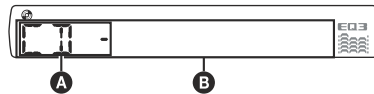

A منبع

B شماره تراک/زمان پخش سپری شده، نام دیسک/ هنرمند، شماره آلبوم\*، نام آلبوم، نام تراک، اطلاعات متن، ساعت

\* شماره آلبوم تنها زمانی نمایش داده می شود که آلبوم تغییر می کند.

برای تغییر دادن آیتم های صفحه نمایش B، (DSPL) را فشار دهید.

## اشاره

آیتم های نمایش داده شده، بسته به نوع دیسک، فرمت ضبط شده و تنظیمات تفاوت خواهند داشت. برای جزئیات در مورد MP3/WMA/AAC، صفحه ۱۵ را ملاحظه نمایید.

## پخش تکرار و ترکیبی

## 1 در حین پخش، (3) (REP) یا (4) (SHUF) را بطور مکرر فشار دهید تا تنظیم دلخواه ظاهر شود.

انتخاب	برای پخش
TRACK	تراک بطور مکرر.
*ALBUM	آلبوم بطور مکرر.
*SHUF ALBUM	آلبوم به ترتیب تصادفی.
SHUF DISC	دیسک به ترتیب تصادفی.

\* هنگامی که یک MP3/WMA/AAC پخش می شود.

برای بازگشت به حالت پخش عادی، "OFF" یا "SHUF OFF" را انتخاب کنید.



## جستجوی یک تراک - Quick-BrowZer

شما می توانید به آسانی بر اساس دسته به جستجوی یک تراک در یک CD یا دستگاه USB ("Walkman") / دسته ذخیره سازی انبوه) بپردازید.

Q (BROWSE) :

برای ورود / خروج از حالت Quick-BrowZer.

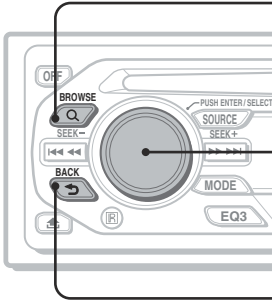

درجه کنترل:

برای انتخاب آیتم (بچرخانید)، برای نایید آیتم (فشار دهید).

Q (BACK) :

برای بازگشت به صفحه نمایش قبلی.

### 1 Q (BROWSE) را فشار دهید.

دستگاه وارد حالت Quick-BrowZer می شود، و لیست دسته های جستجو ظاهر می شود. آیتم های نمایش، بسته به نوع دستگاه یا دیسک متفاوت هستند.



### 2 درجه کنترل را برای انتخاب دسته جستجوی دلخواه بچرخانید، سپس آن را برای نایید فشار دهید.



### 3 مرحله 2 را تکرار کنید تا تراک دلخواه انتخاب شود.

پخش شروع می شود.

برای بازگشت به صفحه نمایش قبلی

Q (BACK) را فشار دهید.

### برای خروج از حالت Quick-BrowZer

Q (BROWSE) را فشار دهید.

#### نکات

- هنگام ورود به حالت Quick-BrowZer، تنظیم تکرار/ترکیبی لغو می شود.
- بسته به دستگاه USB، آیتم های نمایش ممکن است بطور صحیح ظاهر نشوند.
- بسته به دستگاه USB، ممکن است هیچ صدایی در حین حالت Quick-BrowZer خارج نشود.

**10 دکمه <math>\leftarrow</math> (BACK) صفحه ۸**

برای بازگشت به صفحه نمایش قبلی.

**11 دریافت کننده برای دستگاه کنترل از راه دور کارت****12 دکمه های جستجو +/- SEEK**

CD/USB

برای رد کردن تراک ها (فشار دهید): رد کردن پیوسته تراک ها (فشار دهید، سپس در فاصله حدود یک ثانیه دوباره فشار دهید و نگاه دارید): یک تراک را به عقب/سریع به جلو ببرید (فشار دهید و نگاه دارید).  
رادیو:

برای موج یابی خودکار ایستگاه (فشار دهید): یافتن یک ایستگاه ها بطور دستی (فشار دهید و نگاه دارید).

**13 دکمه حالت MODE صفحه ۹**

برای انتخاب باند رادیو (FM/MW/SW): انتخاب حالت پخش دستگاه صوتی ATRAC.

**14 دکمه EQ3 (اکولایزر) صفحه ۱۱**

برای انتخاب یک نوع اکولایزر (XPL0D, SPACE, CRUISE, EDGE, VOCAL, CUSTOM, GRAVITY یا OFF).

**15 دکمه BTM صفحه ۹**

برای شروع کردن عملکرد BTM (فشار دهید و نگاه دارید).

**16 دکمه RESET (واقع شده در پشت پانل جلویی)**

صفحه ۴

**17 کلید انتخاب فرکانس (واقع در انتهای دستگاه)**

"کلید انتخاب فرکانس" در دفترچه راهنمای نصب/اتصالات ضمیمه شده را ملاحظه نمایید.

**18 دکمه های شماره**

CD/USB

ALBUM +/- : (2) / (1)

برای رد کردن آلبوم ها (فشار دهید): رد کردن پیوسته آلبوم ها (فشار دهید و نگاه دارید).

③ REP : صفحه ۹

④ SHUF : صفحه ۹

⑤ DM+ : صفحه ۴

برای فعال کردن عملکرد DM+, DM+ "ON" را تنظیم کنید. برای لغو کردن، "DM+-OFF" را تنظیم کنید.

⑥ PAUSE :

برای مکث پخش. برای لغو کردن، دوباره فشار دهید.

رادیو:

برای دریافت ایستگاه های ذخیره شده (فشار دهید): ذخیره کردن ایستگاه ها (فشار دهید و نگاه دارید).

**19 دکمه DSPL / (صفحه نمایش) SCRL (مرور)**

صفحه ۹

برای تغییر آیتم های نمایش (فشار دهید): مرور آیتم نمایش (فشار داده و نگاه دارید).

**20 فیش ورودی AUX صفحه ۱۲**

برای وصل کردن یک دستگاه صوتی قابل حمل. دکمه های زیر بر روی دستگاه کنترل از راه دور کارت نیز دکمه ها/عملکردهای متفاوتی نسبت به دستگاه دارند. پیش از استفاده، روکش عایق را خارج کنید (صفحه ۴).

**21 دکمه های <math>\leftarrow</math> / <math>\rightarrow</math> (SEEK)**

برای کنترل CD/رادیو/USB، مانند +/- (SEEK) بر روی دستگاه.

تنظیم، تنظیم صدا، و غیره را می توان با <math>\rightarrow</math> <math>\leftarrow</math> بکار گرفت.

**22 دکمه DSPL (نمایش)**

برای تغییر دادن آیتم های نمایش.

**23 دکمه +/- VOL (درجه صدا)**

برای تنظیم صدا.

**24 دکمه ATT (نازک کردن)**

برای نازک کردن صدا. برای لغو کردن، دوباره فشار دهید.

**25 دکمه SEL (انتخاب)**

مانند دکمه انتخاب بر روی دستگاه. در حین حالت Quick-BrowZer، (SEL) (انتخاب) غیرفعال است.

**26 دکمه های <math>\uparrow</math> (+) / <math>\downarrow</math> (-)**

برای کنترل CD، مانند (1) / (2) (+/-) (ALBUM) بر روی دستگاه.

تنظیم، تنظیم صدا، و غیره را می توان با <math>\uparrow</math> <math>\downarrow</math> بکار گرفت.

**27 دکمه SCRL (مرور)**

برای مرور کردن آیتم نمایش.

**28 دکمه های شماره**

برای دریافت ایستگاه ذخیره شده (فشار دهید): ذخیره کردن ایستگاه ها (فشار دهید و نگاه دارید).

**تکات**

- هنگام وارد/خارج کردن یک دیسک، دستگاه های USB را قطع کنید تا از صدمه به دیسک جلوگیری شود.
- اگر دستگاه خاموش می شود و صفحه نمایش محو می شود، آن نمی تواند با دستگاه کنترل از راه دور کارت بکار گرفته شود مگر اینکه (SOURCE) بر روی دستگاه فشار داده شود، یا ابتدا یک دیسک برای فعال کردن دستگاه وارد شود.

**در مورد درپوش USB**

هنگامی که از ترمینال (7) USB استفاده نمی کنید، از درپوش USB ضمیمه شده برای جلوگیری از ورود گرد و خاک یا کثیفی استفاده کنید. درپوش USB را برای جلوگیری از بلعیده شدن اتفاقی دور از دسترس کودکان قرار دهید.

## دستگاه اصلی

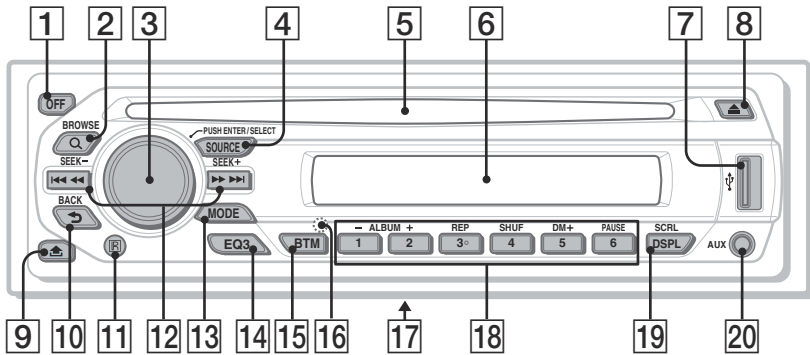

این بخش حاوی دستورالعمل ها در مورد محل کنترل ها و عملیات های پایه می باشد. برای جزئیات، صفحات مربوطه را ملاحظه نمایید.  
 برای عملیات دستگاه USB، "دستگاه های USB" در صفحه ۱۰ را ملاحظه نمایید.  
 دکمه های منطبق بر روی دستگاه کنترل از راه دور کارت همان عملکردهایی که بر روی دستگاه وجود دارند را کنترل می کنند.

## دستگاه کنترل از راه دور کارت RM-X151

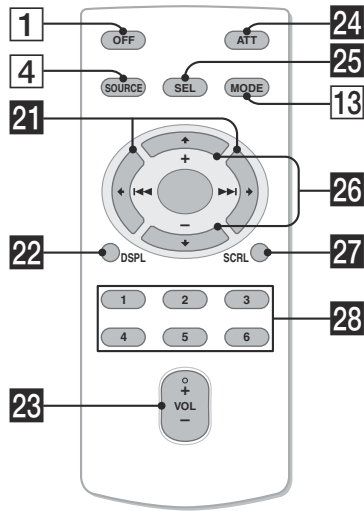

- 1 دکمه خاموش OFF**  
 برای خاموش کردن؛ منبع را قطع کنید.
- 2 دکمه Q (BROWSE)** صفحه ۸  
 برای ورود به حالت Quick-BrowZer.
- 3 دکمه درجه کنترل صدا / انتخاب** صفحه ۸، ۱۱  
 برای تنظیم میزان صدا / انتخاب دسته جستجو (بجراخانید)؛ برای انتخاب آیتم های تنظیم (فشار دهید و بجراخانید).
- 4 دکمه منبع SOURCE**  
 برای روشن کردن؛ منبع (رادیو/CD/USB/AUX) را تغییر دهید.
- 5 شکاف دیسک**  
 برای وارد کردن دیسک (طرف دارای برچسب رو به بالا). پخش شروع می شود.
- 6 پنجره نمایش**
- 7 ترمینال USB** صفحه ۱۰  
 برای اتصال به دستگاه USB.
- 8 دکمه Δ (خروج)**  
 برای خارج کردن دیسک.
- 9 دکمه ♪ (آزادسازی پانل جلویی)** صفحه ۵

## جدا کردن پانل جلویی

شما می توانید پانل جلویی این دستگاه را برای جلوگیری از دزدی جدا کنید.

### زنگ هشدار

اگر شما سوئیچ احتراق را بدون جدا کردن پانل جلویی به موقعیت خاموش OFF بچرخانید، زنگ هشدار برای چند ثانیه به صدا در خواهد آمد. زنگ تنها زمانی به صدا در خواهد آمد که تقویت کننده داخلی مورد استفاده قرار بگیرد.

#### 1 OFF را فشار دهید.

دستگاه خاموش می شود.

#### 2 را فشار دهید، سپس آن را به طرف خود بکشید.

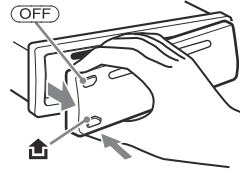

#### نکات

- پانل جلویی و پنجره نمایش را نماندازید یا فشار بیش از حد بر روی آن ها وارد نکنید.
- پانل جلویی را در معرض دمای گرم/بالا یا رطوبت قرار ندهید. از رها کردن آن در یک اتومبیل پارک شده یا بر روی یک داشبورد/سینی عقبی خودداری کنید.
- پانل جلویی را در حین پخش دستگاه USB خارج نکنید، در غیر اینصورت ممکن است داده های USB صدمه ببینند.

## وصل کردن پانل جلویی

قسمت (A) از پانل جلویی را به قسمت (B) از دستگاه، همانطور که تصویر نشان می دهد، وصل کنید، و سمت چپ را به داخل موقعیت فشار دهید تا صدای تیک دهد.

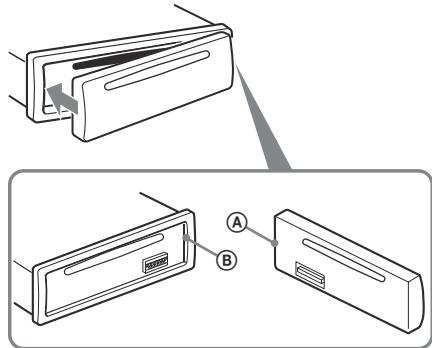

#### نکته

هیچ چیزی را بر روی سطح داخلی پانل جلویی قرار ندهید.

## تنظیم مجدد دستگاه

پیش از بکارگیری دستگاه برای اولین بار، یا بعد از تعویض کردن باتری اتومبیل یا تغییر دادن اتصالات، شما باید دستگاه را تنظیم مجدد کنید. پانل جلویی را جدا کنید و دکمه RESET را با یک جسم نوک تیز، مانند یک قلم خودکار فشار دهید.



### نکته

فشار دادن دکمه RESET تنظیم ساعت و بعضی محتویات ذخیره شده را پاک خواهد کرد.

## آماده کردن دستگاه کنترل از راه دور کارت

پیش از بکارگیری دستگاه کنترل از راه دور کارت برای اولین بار، روکش عایق را بردارید.



### اشاره

برای آگاهی از نحوه جاگزینی باتری، "جاگزین کردن باتری لیتیومی دستگاه کنترل از راه دور کارت" در صفحه ۱۶ را ملاحظه نمایید.

## تنظیم ساعت

ساعت از یک نشانگر دیجیتال ۱۲ ساعته استفاده می کند.

### 1 دکمه انتخاب را فشار داده و نگاه دارید.

صفحه نمایش تنظیم ظاهر می شود.

### 2 دکمه انتخاب را بطور مکرر فشار دهید تا "CLOCK-ADJ" ظاهر شود.

### 3 + (SEEK) را فشار دهید.

نشانگر ساعت چشمک می زند.

### 4 درجه کنترل صدا را بچرخانید تا ساعت و دقیقه را تنظیم کنید.

برای حرکت دادن نشانگر دیجیتال، + / - (SEEK) را فشار دهید.

### 5 دکمه انتخاب را فشار دهید.

تنظیم کامل می شود و ساعت شروع می شود.

برای نمایش دادن ساعت، (DSPL) را فشار دهید.

(DSPL) را دوباره فشار دهید تا به صفحه نمایش قبلی باز گردید.

از خرید این دستگاه پخش دیسک فشرده سونی Sony اسپاسگراریم. شما می توانید از رانندگی خود با عملکردهای زیر لذت ببرید.

### • پخش CD

شما می توانید فایل های CD-DA (همچنین شامل CD TEXT) و CD-R/CD-RW (فایل های MP3/WMA/AAC (صفحه ۱۵) را پخش کنید.

نوع دیسک ها	برچسب روی دیسک
CD-DA	COMPACT DIGITAL AUDIO ReWritable COMPACT DIGITAL AUDIO Recordable
MP3 WMA AAC	COMPACT DIGITAL AUDIO ReWritable COMPACT DIGITAL AUDIO Recordable

### • دریافت رادیو

- شما می توانید تا ۶ ایستگاه به ازای هر باند (FM1, FM2, FM3, MW, SW1 و SW2) را ذخیره کنید.

- **BTM** (بهترین حافظه موج یابی): دستگاه ایستگاه های سیگنال قوی را انتخاب کرده و آن ها را ذخیره می کند.

### • عملکرد جستجو

**Quick-Browzer**: شما می توانید به سرعت و آسانی به جستجوی تراک در CD و دستگاه USB وصل شده به این دستگاه پردازید (صفحه ۸).

### • تنظیم صدا

- **EQ3 درجه ۲**: شما می توانید هر یک از ۷ متحنی اوغشش کولایزر از پیش تعیین شده را انتخاب کنید. موسیقی.

- **موسیقی دیجیتال برتر (DM+)**: صدای فشرده شده دیجیتال، مانند MP3 را بهبود می بخشد.

### • بکارگیری دستگاه اختیاری

**دستگاه USB**: یک دستگاه USB دسته ذخیره سازی انوبه یا "Walkman" (دستگاه صوتی ATRAC) می تواند به ترمینال جلویی USB وصل شود. برای جزئیات در مورد دستگاه های قابل استفاده، لطفاً به در مورد دستگاه های USB (صفحه ۱۵) یا وب سایت پشتیبانی سونی Sony (صفحه ۲۰) مراجعه نمایید.

### • اتصال تجهیزات اضافی

یک فیش ورودی AUX در جلوی دستگاه اجازه اتصال یک دستگاه صوتی قابل حمل را می دهد.

**اطلاعات اضافی**

۱۴ ..... اخطارها

۱۴ ..... نکات در مورد دیسک ها

۱۵ ..... در مورد دستگاه های USB

ترتیب پخش فایل های MP3/WMA/AAC

۱۵ ..... ( CD-R/RW یا دسته ذخیره سازی انبوه)

۱۵ ..... در مورد فایل های MP3

۱۵ ..... در مورد فایل های WMA

۱۵ ..... در مورد فایل های AAC

۱۵ ..... در مورد فایل های ATRAC

۱۶ ..... نگهداری

۱۶ ..... خارج کردن دستگاه

۱۷ ..... مشخصات

۱۸ ..... عیب یابی

۱۹ ..... نمایش ها/پیغام های خطا

خوشامد! ..... ۴

**شروع به کار**

۴ ..... تنظیم مجدد دستگاه

۴ ..... آماده کردن دستگاه کنترل از راه دور کارت

۴ ..... تنظیم ساعت

۵ ..... جدا کردن پانل جلویی

۵ ..... وصل کردن پانل جلویی

**محل کنترل ها و عملیات های اصلی**

۶ ..... دستگاه اصلی

۶ ..... دستگاه کنترل از راه دور کارت RM-X151

۸ ..... جستجوی یک تراک — Quick-BrowZer

**CD**

۹ ..... آیتم های نمایش

۹ ..... پخش تکرار و ترکیبی

**رادیو**

۹ ..... ذخیره کردن و دریافت ایستگاه ها

۹ ..... ذخیره کردن خودکار — BTM

۹ ..... ذخیره کردن دستی

۹ ..... دریافت ایستگاه های ذخیره شده

۹ ..... موج یابی خودکار

**دستگاه های USB**

۱۰ ..... پخش دستگاه USB

۱۰ ..... آیتم های صفحه نمایش

گوش دادن به موسیقی از یک دستگاه صوتی نوع دسته

۱۰ ..... ذخیره سازی انبوه

گوش دادن به موسیقی از یک "Walkman" (دستگاه صوتی ATRAC)

۱۰

**سایر عملکردها**

۱۱ ..... تغییر دادن تنظیمات صدا

۱۱ ..... تنظیم ویژگی های صدا — BAL/FAD/SUB

۱۱ ..... سفارشی سازی منحنی اکولایزر — EQ3

۱۱ ..... تنظیم کردن آیتم های تنظیم — SET

۱۲ ..... استفاده از تجهیزات اختیاری

۱۲ ..... تجهیزات صوتی اضافی

۱۳ ..... فرمان دهنده گردان RM-X4S

برای نصب و اتصالات، دفترچه نصب/اتصالات  
ضمیمه شده را ملاحظه نمایید.

## CLASS 1 LASER PRODUCT

این علامت در پایین شاسی قرار دارد.  
"ATRAC"، "ATRAC CD"، SonicStage و لوگوی  
آن ها علائم تجاری شرکت سونی Sony Corporation  
می باشند.

"WALKMAN" و لوگوی "WALKMAN" علائم  
تجاری ثبت شده شرکت سونی Sony Corporation می  
باشند.

آرم Windows، Microsoft،  
Media، و لوگوی Windows علائم  
تجاری یا علائم تجاری ثبت شده  
شرکت مایکروسافت Microsoft Corporation  
ایالات متحده و/یا سایر کشورها می باشند.



### هشدار در صورتی که احتراق انومبیل شما دارای موقعیت ACC نمی باشد

اطمینان حاصل کنید که عملکرد خاموشی خودکار  
(صفحه ۱۱) را تنظیم می کنید. دستگاه بعد از  
خاموشی در زمان تعیین شده بطور کامل و خودکار  
خاموش می شود، که از خالی شدن باتری جلوگیری  
می کند.  
اگر شما عملکرد خاموشی خودکار را تنظیم نمی کنید،  
هر بار که شما احتراق را خاموش می کنید (OFF) را  
فشار داده و نگاه دارید تا وقتی که صفحه نمایش  
محو شود.

SONY®

# **FM/MW/SW Compact Disc Player**

PR

دستورالعمل های عملیاتی

برای لغو نمونه نمایشی (DEMO)، صفحه ۱۱ را ملاحظه نمایید.

**Atrac AD**  
AUDIO DEVICE



**CDX-GT470US  
CDX-GT470U**

<http://www.sony.net/>

Sony Corporation Printed in Thailand