

カセットプレーヤー

取扱説明書・保証書/Operating Instructions

お買い上げいただきありがとうございます
警告 電気製品は安全のための注意事項を守らないと、火災や人身事故になることがあります。
 この取扱説明書と別冊の「安全のために」をよくお読みのうえ、製品を安全にお使いください。
 お読みになったあとは、いつでも見られるところに必ず保管してください。



WM-EX621

Sony Corporation ©2001 Printed in Malaysia

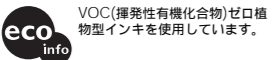

VOC(揮発性有機化合物)ゼロ植物型インキを使用しています。

主な特長

- 充電式電池とアルカリ乾電池(別売り)の併用で約60時間再生ができる、スタミナタイプ。
- 語学学習にも便利な「キュー&レビュー」。
- 使いやすい液晶リモコン。
- 16倍速の高速サーチで、前後9曲の頭出しをするAMS。
- お気に入りの曲を繰り返し聞ける1曲リピート。
- テープ再生時に約12秒以上の無音部分が検出されるとテープを自動的に早送りして次の曲を再生する、ブランクスキップ。
- カセットぶたがしっかり閉まる、ダブルロック機構。

付属品を確認する

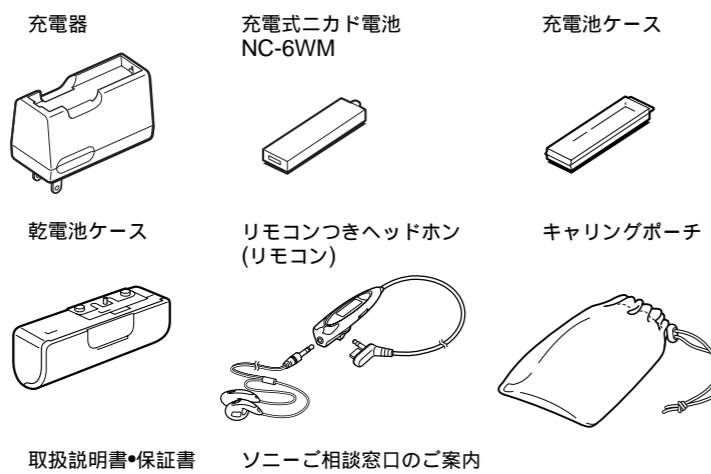

安全のために



- 付属の充電式電池を持ち運ぶときは、必ず付属の充電電池ケースに入れてください。ケースに入れずにコイン、キー、ネックレスなどの金属類と一緒に携帯・保管すると、電池の+と-がショートし、発熱することがあります。
- 乾電池や乾電池ケースはコイン、キー、ネックレスなどの金属類と一緒に携帯・保管しないでください。乾電池の+と-、または乾電池ケースの端子が金属でつながるとショートし、発熱することがあります。

保証書とアフターサービス

保証書

- 所定事項の記入および記載内容をお確かめのうえ、大切に保存してください。
- 保証期間は、お買い上げ日より1年間です。

アフターサービス

調子が悪いときはまずチェックを
 この説明書をもう一度ご覧になってお調べください。
 それでも具合の悪いときはサービスへ
 テクニカルインフォメーションセンターまたはお買い上げ店、添付の「ソニーご相談窓口のご案内」にあるお近くのソニーサービス窓口にご相談ください。
 保証期間中の修理は
 保証書の記載内容に基づいて修理させていただきます。詳しくは保証書をご覧ください。
 保証期間経過後の修理は
 修理によって機能が維持できる場合は、ご要望により有料修理させていただきます。部品の保有期間について
 当社ではカセットプレーヤーの補修用性能部品(製品の機能を維持するために必要な部品)を、製造打ち切り後6年間保有しています。この部品保有期間を修理可能な期間とさせていただきます。保有期間が経過した後も、故障箇所によっては修理可能な場合がありますので、テクニカルインフォメーションセンターまたはお買い上げ店、サービス窓口にご相談ください。

準備する

お買い上げ時には、充電式電池をまず充電してください。

1 充電式電池を充電する

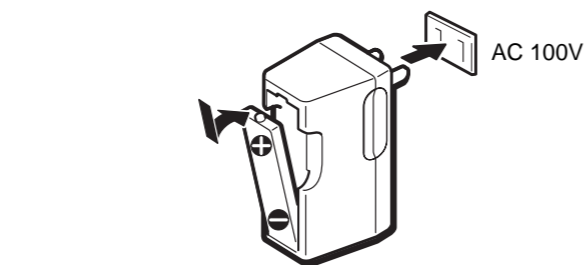

約3時間で充電完了です。

2 充電式電池を入れる

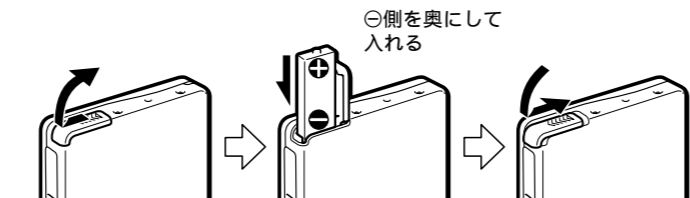

乾電池で使うときは

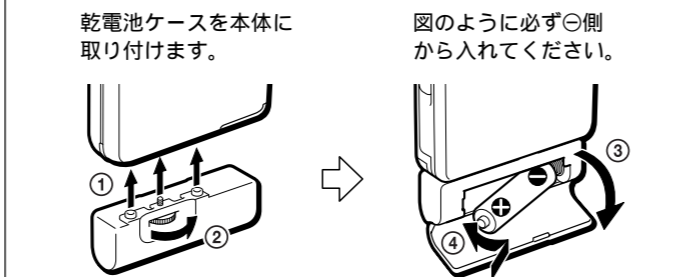

別売りのソニーアルカリ乾電池(単3形)を1本入れます。充電式電池と一緒に使うと長時間再生ができます。

3 リモコンをつなぎ、ホールドを解除する

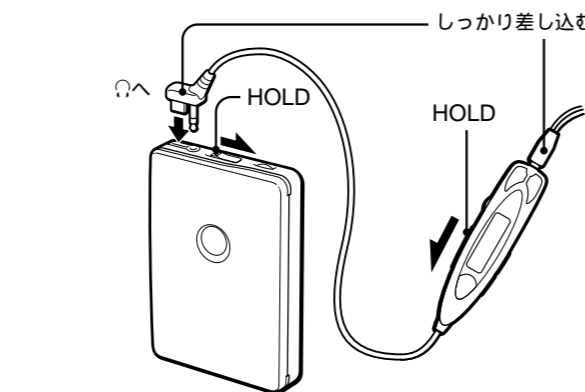

テープを聞く

TYPE I(ノーマル) TYPE II(ハイポジション) TYPE IV(メタル)のテープを自動的に判別し、再生します(オートテープセレクト機能)。

1 カセットを入れる

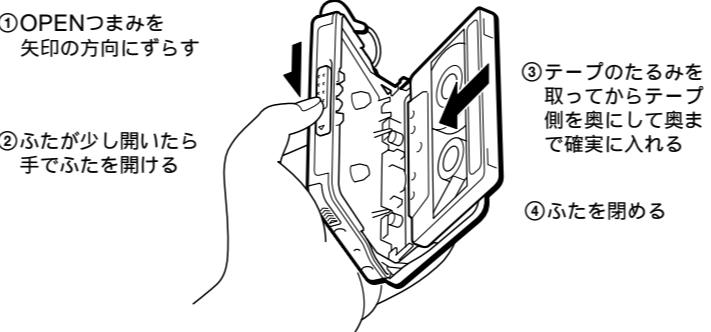

2 再生する

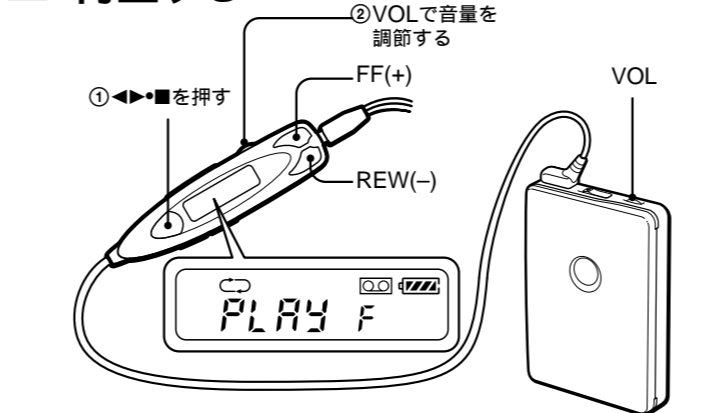

音量調節について
 リモコンで音量調節するときは、本体のVOLつまみを6程度にします。本体で音量調節するときは、リモコンのVOLつまみを最大にします。

操作	押すボタン	動作の確認音 (リモコン表示)
再生面の切り換え	再生中に◀▶■を1秒以上	ふた側(FWD)の面スタート: ビ(「F」) 本体側(REV)の面スタート: ビビ(「R」)
再生	再生中に◀▶■を1回	ビ
早送り/巻き戻し*	停止中にFF/REW	ビ(「FF」/「REW」が点灯)
音を聞きながら	再生中にFFを押し続ける。	ビ(「FF」/「REW」が点滅)
音を聞きながら	再生中にREWを押し続ける。	ボタンから手を離すとビ再生に戻る
早送りして反対面を再生(スキップリバース)	停止中にFFを2秒以上	ビ ビ ビ、ビ、... (「FF」が点滅)
巻き戻して最初から再生(オートプレイ)	停止中にREWを2秒以上	ビ ビ ビビ、ビビ、... (「REW」が点滅)

* 早送り、巻き戻し中に◀▶■ボタンを押すと再生状態になります。

1 ① カセットぶたを開けるときは、テープが停止していることを確認してください。動作中にカセットぶたを開けるとテープがたるみ、テープを傷めるおそれがあります。

本体で操作するには

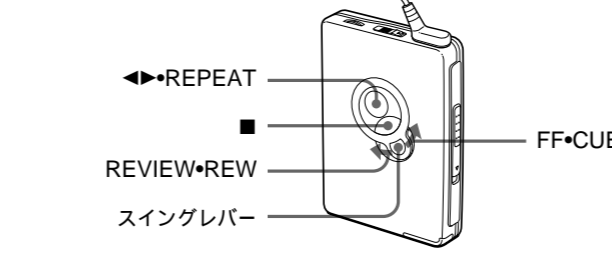

操作	操作のしかた	動作の確認音
再生	◀▶REPEATを押す。	ふた側(FWD)の面スタート: ビ
再生面の切換え	再生中に◀▶REPEATを押す。	本体側(REV)の面スタート: ビビ
停止	■を押す。	ビ
早送り/巻き戻し*	シングルレバーを停止中に ▶FF CUE/REVIEW REW ◀の方向に1回ずらす。	ビ
音を聞きながら早送りする(キュー)	シングルレバーを再生中に ▶FF CUEの方向にずらしたままにする。	ビ ボタンから手を離すとビ再生に戻る
音を聞きながら巻き戻しする(レビュー)	シングルレバーを再生中に ◀の方向にずらしたままにする。	ビ ビ ビ、...
早送りして反対面を再生(スキップリバース)	シングルレバーを停止中に ▶FF CUEの方向に2秒以上ずらしたままにする。	ビ ビ ビ、...
巻き戻して最初から再生(オートプレイ)	シングルレバーを停止中に ◀の方向に2秒以上ずらしたままにする。	ビ ビ ビビ、...

* 早送り、巻き戻し中に◀▶REPEATを押すと再生状態になります。

その他のテープ操作

好きな曲を頭出しする(AMS—オートミュージックセンサー)
 最大9曲までとばすことができます。

早送りして何曲か先の曲を再生するには

リモコン: 再生中にFFをとばしたい曲数回押す。
 本体: 再生中にシングルレバーを▶FF CUEの方向にとばしたい曲数回ずらす。「ビ」と言う確認音のあと、早送りされ、あと1曲になると「ビッピー、ビッピー、...」と鳴ります。

巻き戻して何曲か前の曲を再生するには

リモコン: 再生中にREWを戻したい曲数回押す。
 本体: 再生中にシングルレバーを◀の方向に戻したい曲数回ずらす。「ビ」と言う確認音のあと、巻き戻され、あと1曲になると「ビッピー、ビッピー、...」と鳴ります。

聞いている曲を繰り返し再生する(1曲リピート)

1曲リピートを始めるには
 リモコン: 再生中に◀▶■をすばやく2回押す。
 本体: 再生中に◀▶REPEATを2秒以上押す。
 「ビッピービ」と言う確認音のあと、リモコン表示窓に「REP」が点灯します。巻き戻し中は「ビッピー」が繰り返し鳴ります。「REP」は点滅)

1曲リピートを解除するには
 リモコンの◀▶■または本体の◀▶REPEATを1回押す。

AMS、1曲リピートが正しく動作しないことがあります
 •AMSや1曲リピート機能では曲間の4秒以上のあき(無音部分)を見つけて頭出しをしています。あきが4秒未満のときや曲間に雑音があるとき、曲の直前や直後にボタンを押したときは、頭出しができないことがあります。また、曲中に音の小さい部分や長い無音部分があると、そこで頭出しをすることがあります。
 •AMSや1曲リピート中に頭出しができないことがあります。故障ではありません。詳しくは「故障かな?」をご覧ください。

▶テープを聞く - 応用

いろいろな聞きかたをする

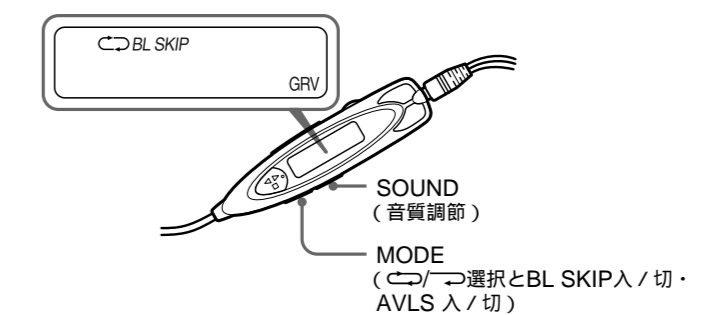

□ テープ走行のしかたを選ぶ (テープの走行方法とブランクスキップ)

テープの走行方法(◀または▶)と、ブランクスキップ機能の入/切ができます。
 ブランクスキップ機能が働いているときは(「BL SKIP」点灯) 曲間の長いあきをとばして次の曲の頭出しをします。

リモコンのMODEボタンを押して、走行方法を選びます。

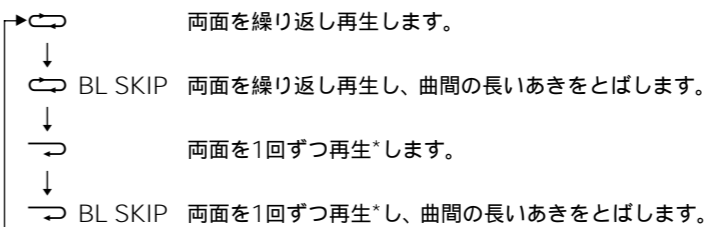

* 本体側の面から始めたときは、本体側の面のみを再生します。

ブランクスキップが正しく動作しないことがあります
 •ブランクスキップでは曲間に12秒以上のあきを見つけると、早送りして次の曲を再生しています。録音した機器によっては曲間のあきが完全な無音部分にならないために、ブランクスキップが動作しないことがあります。また、小さい音が長く続く部分があると、曲の途中で早送りすることがあります。その場合には、MODEボタンを押し、ブランクスキップを解除してください。
 •ブランクスキップ中に、無音部分で再生を始めることがあります。故障ではありません。詳しくは「故障かな?」をご覧ください。

□ 好みの音に調節する

リモコンのSOUNDボタンを繰り返し押します。押すごとに表示が次のように切り換わります。

表示	音質
表示なし	通常の音質
↓	
RV	REVIVE(リバイブ): 高音を強調(古いテープなど高音にメリハリがないテープを再生するとき)
↓	
MB	MEGA BASS(メガベース): 低音を強調
↓	
GRV	GROOVE(グルーブ): 低音をより強調

GROOVEにしたときに音がひずるのように聞こえる曲では、本体の音量を下げるか、他の音質を選んでお聞きください。

テープ走行方法、ブランクスキップ、音質の設定は電池を交換するまで記憶されています
 電池を交換すると解除されます。

□ 音もれを抑え耳にやさしい音にする (AVLS - オート・ボリューム・リミッター・システム - 快適音量)

「AVLS」が点灯するまで、リモコンのMODEボタンを押したままにします。

AVLSを解除するには

「AVLS」が消灯するまでMODEボタンを押したままにします。

AVLSの設定は電池を交換するまで記憶されています
 電池を交換すると解除されます。

ご注意
 早送り、巻き戻し中はMODEボタンとSOUNDボタンは使えません。

誤操作を防ぐ(ホールド機能)

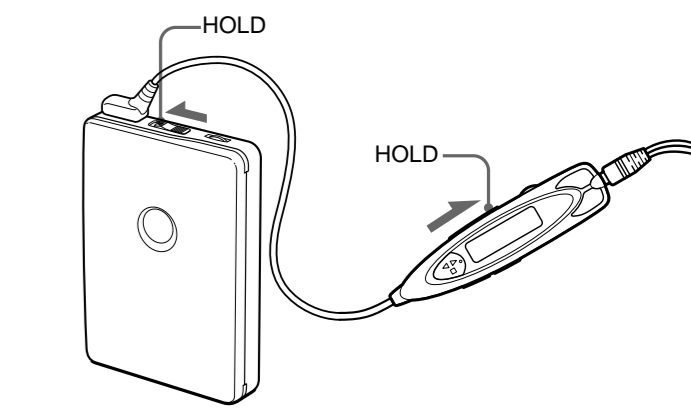

本体またはリモコンのHOLDスイッチを矢印の方向にずらして、それぞれの誤操作を防ぎます。

▶電源

乾電池・充電式電池の取り替え時期は

電池が消耗すると、リモコンの表示でお知らせします。テープ走行が不安定になったり、雑音が多くなったあと、自動的にテープは停止します。乾電池は新しいものと交換し、充電式電池は充電し直してください。乾電池は、ソニーアルカリ乾電池のご使用をおすすめします。

電池の残量がなくなってくると、リモコンの表示でお知らせします(電池交換お知らせ機能)			
リモコン表示	 → → (点滅)		
意味	残量は充分です。	残量が少なくなってきました。	電池が消耗しています。しばらくすると、本体の動作が止まります。

ご注意
・100%充電されていない充電式電池を入れても、リモコンの残量表示がすべて点灯することがありますが、充電量(充電時間)が少なければ、持続時間は短くなります。
・早送りや巻き戻し中、または極端に温度が低い場所で使用しているときは、残量が少なくなることがあります。

電池の持続時間	(JEITA*)
使用電池	テープ再生時
充電式ニカド電池NC-6WM(100%充電にて)	約14時間
ソニーアルカリ乾電池LR6(SG)**	約46時間
充電式ニカド電池とソニーアルカリ乾電池の併用	約60時間

* JEITA(電子情報技術産業協会)規格による測定値です。(ソニーHFシリーズカセットテープ使用)

**日本製ソニースタミナルカリ乾電池LR6(SG)で測定しています。

ご注意
・電池持続時間は、周囲の温度や使用状態、電池の種類により短くなる場合があります。
・マンガン乾電池や消耗した乾電池・充電式電池でご使用になると、ブランクスキップ、AMSや1曲リビートが正しく動作しない場合があります。新しいアルカリ乾電池に交換するか、充電式電池を充電してください。

▶その他

お手入れ

よい音でテープを聞くために

10時間程度使ったら、別売りのクリーニングカセット(C-1KW/CHK-1W)でヘッド、ピンチローラーをきれいにしてください。

クリーニングカセットは指定のものをお使いください。他のクリーニングカセットを使うと故障の原因となることがあります。

本体表面が汚れたときは

水気を含ませた柔らかい布で軽くふいたあと、からぶきます。シンナーやベンジン、アルコールは表面の仕上げを傷めますので使わないでください。

ヘッドホンおよびリモコンのプラグのお手入れについて

常によい音でお聞きいただくために、プラグをときどき柔らかい布でからぶきし、清潔に保ってください。汚れていると、雑音の原因になることがあります。

端子のお手入れについて

定期的に図の各端子や充電器などの端子を綿棒や柔らかい布などで、きれいにしてください。

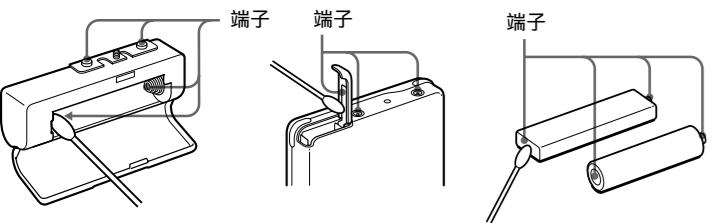

使用上のご注意

充電について

- 付属の充電器では指定の電池以外は充電しないでください。
- お買い上げ時や長い間使わなかった充電式電池は、持続時間が短いことがあります。これは電池の特性によるもので、数回使えば充分充電されるようになります。
- 充電が終わったら、早めに充電器をコンセントから抜いてください。長時間差したままにすると、電池の性能を低下させることがあります。
- 充電中は充電器や充電式電池が熱くなりますが、危険はありません。
- 充電式電池は約300回充電できます。

日本国内での充電式電池の廃棄について
ニカド電池は、リサイクルできます。不要になったニカド電池は、金属部にセロハンテープなどの絶縁テープを貼って充電式電池リサイクル協力店へお**Ni-Cd** 持ちください。

充電式電池の回収・リサイクルおよびリサイクル協力店に関するお問い合わせ先：
社団法人電池工業会 TEL：03-3434-0261
ホームページ：http://www.baj.or.jp

海外での充電式電池の廃棄について
各国での法規制にしたがって廃棄してください。

取り扱いについて

- 落としたり、強いショックを与えたりしないでください。故障の原因になります。
- リモコンやヘッドホンのコードを強く引っばらないでください。
- 次のような場所には置かないでください。
 - 温度が非常に高いところ(60 以上)
 - 直射日光のあたる場所や暖房器具の近く。
 - 窓を閉めきった自動車内(特に夏季)
 - 風呂場など湿気の多いところ。
 - 磁石、スピーカー、テレビなど磁気を帯びたものの近く。
 - ほこりの多いところ。
- 温度が高いところ(40 以上)や低いところ(0 以下)では液晶表示が見にくくなったり、表示の変わりがたがゆっくりになることがあります。常温になればもとに戻ります。
- 長い間本機を使わなかったときは、1度本機を数分間再生状態にしてからお使い始めください。
- 動作中はカセットがたを開けないでください。テープがたるみ、テープを傷めるおそれがあります。テープがたるんでしまったときは、必ずたるみを取ってから使用してください。
- 長時間テープについて90分をこえるテープはなるべくお使いにならないでください。テープが非常に薄いため、動作が不安定になって音がゆれたり、まれに機械に巻き込まれる場合があります。また、音が小さかったり、高音のひが悪くなる場合があります。
- 付属のヘッドホンをご使用中、肌に合わないと感じたときは早めに使用を中止して医師またはテクニカルインフォメーションセンター、お客様ご相談センターにご相談ください。

症状	原因	処置
ブランクスキップ、AMS、1曲リビートが正しく動作しない	消耗した充電式電池または乾電池を使っている。マンガン乾電池を使っている。(ブランクスキップやAMSなどは再生と比べて電流を多く消費し、電圧が低下するためです。)	充電式電池を充電する。乾電池は新しいソニーアルカリ乾電池と交換する。
「ビビビビ」とエラー音が鳴り、操作できない	電池が消耗している。	充電式電池を充電する。乾電池は新しいソニーアルカリ乾電池と交換する。
操作できない	電池が消耗している。	充電式電池を充電する。乾電池は新しいソニーアルカリ乾電池と交換する。
	ホールド機能が働いている。	ホールドを解除する。
「ビビビビビビビ」と鳴り、テープ操作ができない	カセットが入っていない。	カセットを入れる。

ヘッドホンについて
付属のヘッドホンは、音量を上げすぎると音が外に漏れます。音量を上げすぎて、まわりの人の迷惑にならないように気をつけましょう。雑音の多いところでは音量を上げてしまいがちですが、ヘッドホンで聞くときはいつも呼びかけられて返事ができるくらいの音量を目安にしてください。

リモコンについて

付属のリモコンは本機専用です。また、他機種に付属のリモコンで本機の操作はできません。

万一故障した場合は、内部を開けずにテクニカルインフォメーションセンターまたはお買い上げ店、ソニーサービス窓口にご相談ください。

主な仕様

トラック方式	コンパクトカセットステレオ
周波数範囲*	30～18,000 Hz
出力端子	ヘッドホンジャック(専用リモコンジャック)1個 <p>負荷インピーダンス 8～300</p>
実用最大出力(DC時)電源	4 mW + 4 mW(16) <p>DC 1.5 V</p> <p>充電式電池(付属：NC-6WM、1.2 V、600 mAh、Ni-Cd)、単3形乾電池 1個</p> <p>乾電池、充電式電池の持続時間については「電源」をご覧ください。</p>
電池持続時間*	約77.1×108.0×20.5 mm(幅/高さ/奥行き、突起部含まず) <p>約77.1×108.0×21.2 mm(幅/高さ/奥行き)</p> <p>約158 g(本体のみ)</p> <p>約183 g(充電式電池含む)</p>
本体寸法	
最大外形寸法*	
質量	

* JEITA(電子情報技術産業協会)規格による測定値です。

本機の仕様および外観は、改良のため予告なく変更することがありますが、ご了承下さい。

別売りアクセサリ
充電式ニカド電池 NC-6WM、クリーニングカセット C-1KW、CHK-1W、ステレオイヤールーサー(ヘッドホン)* MDR-ED238SP(GROOVE対応)、MDR-Q33SL、MDR-E848SP、MDR-EK70SL

*ヘッドホンは、本体の○ジャックに直接つなぐときも、リモコンにつなぐときも、ステレオミニプラグのものを求めください。マイクロプラグのものは使えません。

故障かな？

故障とお考えになる前に、次のような点をご確認ください。

症状	原因	処置
ブランクスキップ、AMS、1曲リビートが正しく動作しない	消耗した充電式電池または乾電池を使っている。マンガン乾電池を使っている。(ブランクスキップやAMSなどは再生と比べて電流を多く消費し、電圧が低下するためです。)	充電式電池を充電する。乾電池は新しいソニーアルカリ乾電池と交換する。
「ビビビビ」とエラー音が鳴り、操作できない	電池が消耗している。	充電式電池を充電する。乾電池は新しいソニーアルカリ乾電池と交換する。
操作できない	電池が消耗している。	充電式電池を充電する。乾電池は新しいソニーアルカリ乾電池と交換する。
	ホールド機能が働いている。	ホールドを解除する。
「ビビビビビビビ」と鳴り、テープ操作ができない	カセットが入っていない。	カセットを入れる。

テープ再生中に勝手に早送りになる
ブランクスキップが働いている。ブランクスキップを解除する(「いるいるな聞きたをする」参照)。

音量が大きくならない
AVLSが働いている。AVLSを解除する。(「音もれを抑え耳にやさしい音にする」参照。)

雑音が入る
近くで携帯電話などの電波を発する機器を使用している。携帯電話などから離して使用する。

音が届切れる雑音がある
ヘッドホンやリモコンのプラグが汚れている。ヘッドホンのステレオミニプラグおよびリモコンのプラグをきれいにクリーニングする。

電池が消耗している。
充電式電池を充電する。乾電池は新しいソニーアルカリ乾電池と交換する。

動作や表示がおかしい
——
いったん電源・電池をはずして15秒以上たってから入れなおす。

各部のなまえ

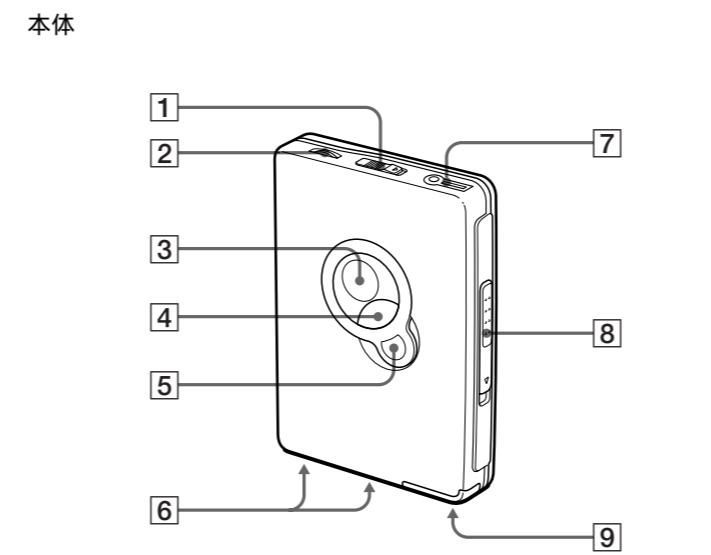

リモコンつきヘッドホン

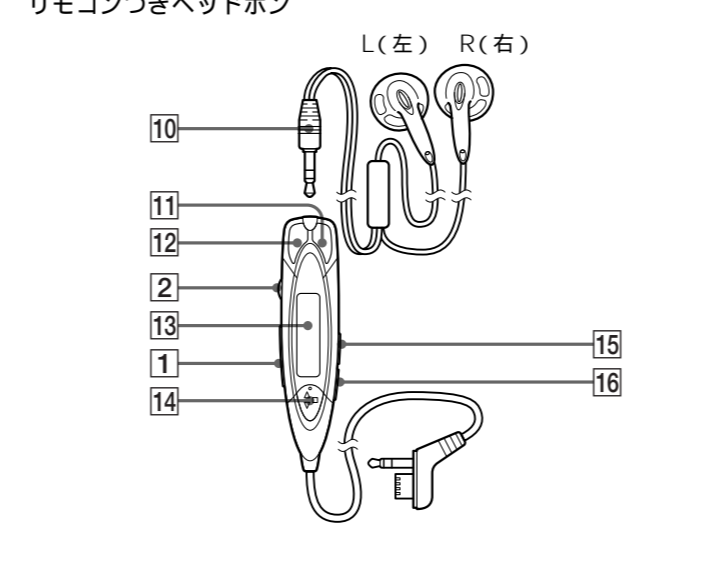

- ホールド (誤操作防止)スイッチ
- VOL(音量調節)つまみ*
- ◀▶•REPEAT(再生・一曲リビート)ボタン**
- (停止)ボタン
- スイングレバー
 - AMS → FF CUE(AMS・早送り・キュー)
 - レビュー REWREW ← AMS(レビュー・巻き戻し・AMS)

- 乾電池ケース用端子
- (ヘッドホン、リモコン)ジャック
- OPEN(カセットがた開け)つまみ
- 充電式電池入れ
- ステレオミニプラグ
- REW(−)巻き戻し・レビュー・AMS)ボタン
- FF(+)→早送り・キュー・AMS)ボタン
- 液晶表示窓
- ◀▶•■(再生・停止)ボタン*
- SOUND(音質調節)ボタン
- モードボタン
- MODE(テープ走行方法選択・ブランクスキップ入/切・AVLS入/切)ボタン

* 音量「大」の方向に凸点(突起)がついています。操作の目印としてお使いください。(本体のVOLつまみのみ)

** ボタンに凸点(突起)がついています。操作の目印としてお使いください。

English

Preparations

Prepare a dry battery (not supplied) or the rechargeable battery (supplied).

Dry Battery

Attach the supplied battery case, and then insert one R6 (size AA) battery with correct polarity.

Rechargeable Battery

- Insert the supplied rechargeable battery NC-6WM into the charger with correct polarity.
- Plug in the charger to the house current (mains). Full charging takes about 3 hours.
- Insert the fully charged battery into the rechargeable battery compartment.

You can charge the battery about 300 times.

Note

- Certain countries may regulate disposal of battery used to power this product. Please consult your local authority.

When to replace/charge the battery
Replace or charge the battery when “□” flashes in the display on the reomte control.

Note

- After the battery is replaced, the setting of the SOUND and MODE buttons will be erased.

Battery life (Approx. hours) (in playback)	(JEITA*)
Rechargeable NC-6WM fully charged	14
Sony alkaline LR6 (SG)**	46
Rechargeable NC-6WM	60
Sony alkaline LR6 (SG) used together	

* Measured value by the standard of JEITA (Japan Electronics and Information Technology Industries Association). (Using a Sony HF series cassette tape)
**When using a Sony LR6 (SG) “STAMINA” alkaline dry battery (produced in Japan).

Note

- The battery life may be shorter depending on the operating condition, the surrounding temperature and battery type.

http://www.sony.co.jp/

<p>ソニー株式会社 〒141-0001 東京都品川区北品川 6-7-35</p> <p>お問い合わせはお客様ご相談センターへ</p> <p>●ナビダイヤル……………0570-00-3311 (全国どこからでも市内通話料金でご利用いただけます)</p> <p>●携帯電話・PHSでのご利用は……03-5448-3311</p> <p>●Fax ……………0466-31-2595</p>	<p>受付時間：</p> <p>月～金 9:00～20:00</p> <p>土・日・祝日 9:00～17:00</p>
--	---

English

To Do this

Play the same side from the beginning (Rewind Auto Play function)

Repeat the current track (Repeat Single Track function)

* If ◀▶•■ on the remote control is pressed during fast forward or rewind, the Walkman switches to playback.

Other tape operations

To play the next track/ succeeding 9 tracks from the beginning (AMS*)

On the remote control: Press FF once/repeatedly during playback. On the main unit: Move the swing lever toward →FF CUE once/repeatedly during playback.

To play the current track/ previous 8 tracks from the beginning (AMS*)

On the remote control: Press REW once/repeatedly during playback. On the main unit: Move the swing lever toward REWREW ← once/repeatedly during playback.

To play the current track/ previous 8 tracks from the beginning (AMS*)

On the remote control: Press REW once/repeatedly during playback. On the main unit: Move the swing lever toward REWREW ← once/repeatedly during playback.

On the remote control: Press and hold FF/REW during playback and release it at the point you want. On the main unit: Move and hold the swing lever toward →FF CUE/REVIEWREW ← during playback and release it at the point you want.

Locking the Controls — HOLD Function

Slide the HOLD switch in the direction of the arrow to lock the controls of the Walkman or the remote control.

- When “↔” is displayed, both sides of the tape is played once (if you start from R (REV) side, only R (REV) side will be played).

Note

- You cannot adjust the playback mode during fast-forward or rewind.

Emphasizing Sound

- Press SOUND repeatedly. With each press, the indications change as follows:

RV (Sound Revitalizer): emphasizes treble sound

MB (Mega Bass): emphasizes bass sound (moderate effect)

GRV (Groove): emphasizes bass sound (strong effect)

none: normal (no effect)

Notes

- If the sound becomes distorted in the GRV mode, select a different sound mode.
- You cannot change the mode during fast-forward or rewind.

Protecting Your Hearing — AVLS (Automatic Volume Limiter System)

Hold down MODE until “AVLS” appears in the display. To cancel the AVLS function, hold down MODE again until “AVLS” disappears.

Note

- You cannot turn on/off the AVLS function during fast-forward or rewind.

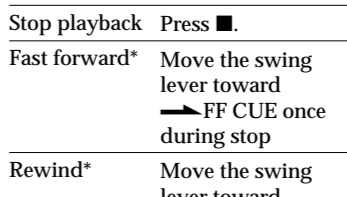

- When “BL SKIP” is displayed, the tape is fast-forwarded to the next track if there is a blank space of longer than 12 seconds. You will hear repeated sets of three short beeps when skipping a blank.
- When “↔” is displayed , both sides of the tape is played repeatedly.