

**NEC**



## USER'S MANUAL

# MultiSync® LCD1735NXM™/LCD1935NXM™





To learn about other special offers, register online at [www.necmitsubishi.com/productregistration](http://www.necmitsubishi.com/productregistration)

# Index

---

Warning .....	1
Features & Benefits .....	2
Contents .....	3
Quick Start .....	4
Controls .....	6
Recommended Use .....	8
Specifications .....	10
Troubleshooting .....	12
References .....	13
Limited Warranty .....	14
Avertissement .....	15
Caractéristiques et avantages .....	16
Contenu .....	17
Mise en marche rapide .....	18
Commandes .....	20
Usage recommandé .....	22
Fiche Technique .....	24
Dépannage .....	26
Références .....	27
Garantie limitée .....	28

	<b>WARNING</b>	
<p>TO PREVENT FIRE OR SHOCK HAZARDS, DO NOT EXPOSE THIS UNIT TO RAIN OR MOISTURE. ALSO, DO NOT USE THIS UNIT'S POLARIZED PLUG WITH AN EXTENSION CORD RECEPTACLE OR OTHER OUTLETS UNLESS THE PRONGS CAN BE FULLY INSERTED.</p> <p>REFRAIN FROM OPENING THE CABINET AS THERE ARE HIGH VOLTAGE COMPONENTS INSIDE. REFER SERVICING TO QUALIFIED SERVICE PERSONNEL.</p>		

	<b>CAUTION</b>	
<p>CAUTION: TO REDUCE THE RISK OF ELECTRIC SHOCK, MAKE SURE POWER CORD IS UNPLUGGED FROM WALL SOCKET. TO FULLY DISENGAGE THE POWER TO THE UNIT, PLEASE DISCONNECT THE POWER CORD FROM THE AC OUTLET. DO NOT REMOVE COVER (OR BACK). NO USER SERVICEABLE PARTS INSIDE. REFER SERVICING TO QUALIFIED SERVICE PERSONNEL.</p>		
	<p>This symbol warns user that uninsulated voltage within the unit may have sufficient magnitude to cause electric shock. Therefore, it is dangerous to make any kind of contact with any part inside this unit.</p>	
	<p>This symbol alerts the user that important literature concerning the operation and maintenance of this unit has been included. Therefore, it should be read carefully in order to avoid any problems.</p>	

### Canadian Department of Communications Compliance Statement

DOC: This Class B digital apparatus meets all requirements of the Canadian Interference-Causing Equipment Regulations.

C-UL: Bears the C-UL Mark and is in compliance with Canadian Safety Regulations according to CAN/CSA C22.2 No. 60950.

### FCC Information

1. Use the attached specified cables with the MultiSync® LCD1735NXM™ (L174F4) or LCD1935NXM™ (L194F3) color monitor so as not to interfere with radio and television reception.
  - (1) Please use the supplied power cord or equivalent to ensure FCC compliance.
  - (2) Please use the supplied shielded video signal cable.
  - (3) Please use the supplied AC adapter.

Use of other cables and adapters may cause interference with radio and television reception.
2. This equipment has been tested and found to comply with the limits for a Class B digital device, pursuant to part 15 of the FCC Rules. These limits are designed to provide reasonable protection against harmful interference in a residential installation. This equipment generates, uses, and can radiate radio frequency energy, and, if not installed and used in accordance with the instructions, may cause harmful interference to radio communications. However, there is no guarantee that interference will not occur in a particular installation. If this equipment does cause harmful interference to radio or television reception, which can be determined by turning the equipment off and on, the user is encouraged to try to correct the interference by one or more of the following measures:
  - Reorient or relocate the receiving antenna.
  - Increase the separation between the equipment and receiver.
  - Connect the equipment into an outlet on a circuit different from that to which the receiver is connected.
  - Consult your dealer or an experienced radio/TV technician for help.

If necessary, the user should contact the dealer or an experienced radio/television technician for additional suggestions. The user may find the following booklet, prepared by the Federal Communications Commission, helpful: "How to Identify and Resolve Radio-TV Interference Problems." This booklet is available from the U.S. Government Printing Office, Washington, D.C., 20402, Stock No. 004-000-00345-4.

## Features & Benefits

---

Congratulations on your purchase of an NEC-Mitsubishi display. Knowing that your product was developed by a worldwide leader in visual display technology that has delivered innovative solutions for more than 100 years, you can rest assured that your display will provide you with many years of high performance and unforgettable viewing experiences. Every time you turn on your display, you will enjoy a number of features and benefits, including:

- **High resolution, brightness level and contrast ratio** enhance your visual experience
- **Digital and analog dual-input connectivity** provide compatibility with today's and tomorrow's computer systems
- **On-screen digital user controls** deliver smooth navigation and easy adjustments
- **Fast on-screen response** provides fluid, full-motion images in high-speed games and video applications
- **VESA wall/arm mounting capabilities** allow you to free up even more desktop space and gain more aesthetic appeal
- **Space-saving sound bar** enhances your multimedia applications with stereo sound
- **External headphone jack** allows for private listening
- **Thin-frame, two-tone cabinet design**, including blue light power indicator, not only frees up valuable space but adds a sleek, eye-pleasing appeal to your desktop
- **Tilt flexibility** allows you to adjust the display at varying degrees (-5° to +15°) for desired viewing angle
- **Collapsible base** allows for easy transport and enhanced portability

If you experience any setup or technical problems with your display, please contact our technical support at 1-800-632-4662.

For detailed specifications on your display, turn to the Specifications section. For more information on our products and services, please visit our website at [www.necmitsubishi.com](http://www.necmitsubishi.com)

# Contents

Your new NEC MultiSync® LCD monitor box\* should contain the following:

- LCD1735NXM or LCD1935NXM
- Power Cord
- Video Signal Cable
- User's Manual
- Audio Cable
- AC Adapter

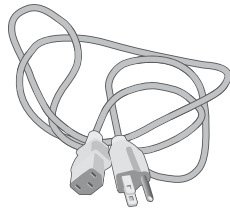

Power Cord

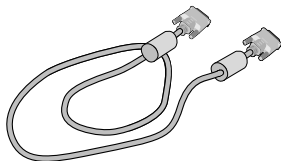

Video Signal Cable



User's Manual



Audio Cable

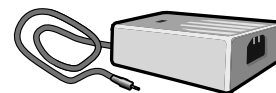

AC Adapter

\* Remember to save your original box and packing material to transport or ship the monitor.

# Quick Start

To attach the MultiSync® LCD monitor to your system, follow these instructions:

1. Turn off the power to your computer.
2. For the PC or MAC with DVI digital output: Connect the DVI signal cable (not included) to the connector of the display card in your system (**Figure A**). Tighten all screws.

For the PC with Analog output: Connect the 15-pin mini D-SUB signal cable to the connector of the display card in your system. Tighten all screws.

For the MAC: Connect the MultiSync Macintosh cable adapter to the computer, then attach the 15-pin mini D-SUB signal cable to the MultiSync Macintosh cable adapter. Tighten all screws.

**NOTE: To obtain the MultiSync Macintosh cable adapter or DVI-D cable, call NEC-Mitsubishi Electronics Display of America, Inc. at (800) 632-4662.**

4. Connect the 15-pin mini D-SUB of the video signal cable or DVI signal cable (not included) to the appropriate connector on the back of the monitor (**Figure A**).
5. Connect the audio cable to "AUDIO INPUT" on the back of the monitor and the other end to the "Audio out" terminal of the computer (**Figure B**).
6. Plug the captive power cord into the AC adapter and power cord into a wall socket (**Figure C**).

**NOTE:** If you use this monitor at AC125-240V, please refer to Recommended Use section of this manual for proper selection of power cord.

**NOTE:** For download information on the Windows® 95/98/Me/2000/XP INF file for your monitor, refer to the **References** section of this User's Manual.

**NOTE:** If you have any problems, please refer to the **Troubleshooting** section of this User's Manual.

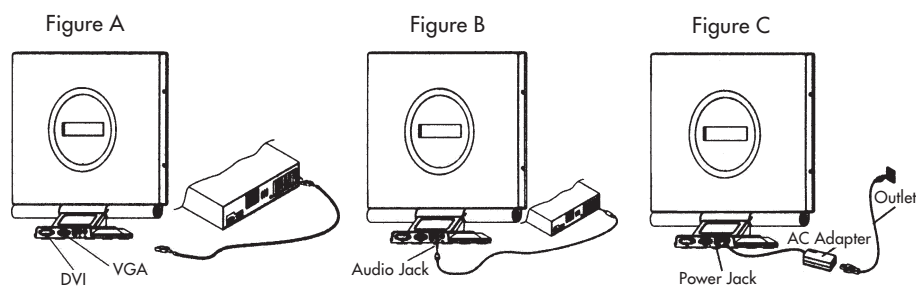

## Quick Start *–continued*

### Screen Position Adjustment

In order to optimize the best viewing position, you can adjust the tilt of the monitor by using both of your hands to hold the edges of the monitor as shown in the figure below. The monitor can be adjusted to +15 degrees up or -5 degrees down as indicated by arrow below.

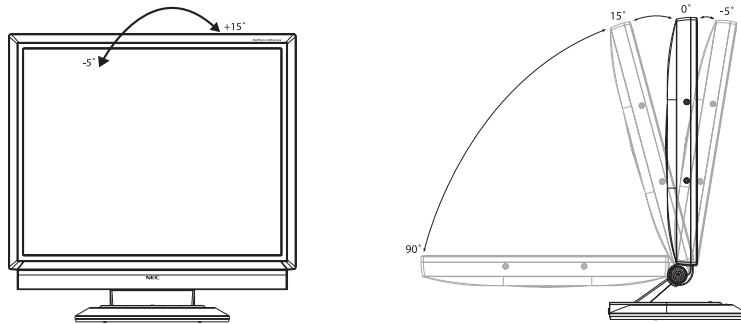

### VESA Wall Mounting

While using the VESA mounting function, you need to push the screen backward and it will hold at about 15 degree. Then apply a little bit more force to fold until it is parallel to the base (Figure M.1). From the bottom of the base, there are 4 screw holes for your VESA mounting device (Figure M.2).

The rear of this LCD display has four integrated 4 mm, 0.7 pitches threaded nuts, as well as four 5 mm access holes in the plastic covering (Figure M.2).

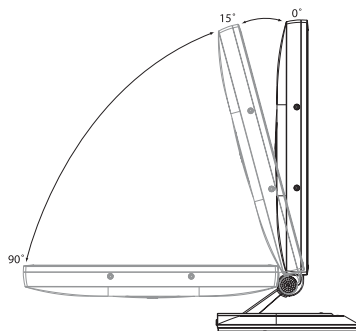

Figure M.1

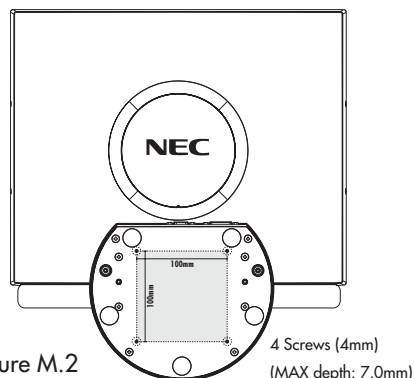
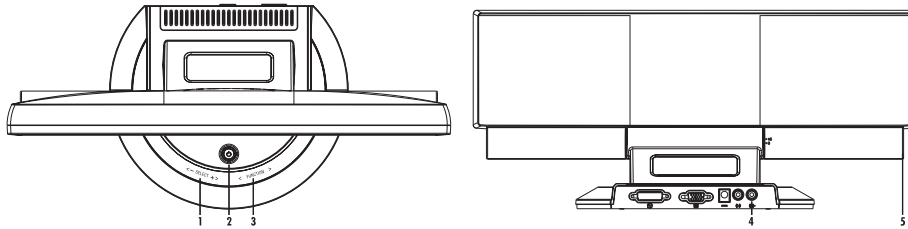

Figure M.2

# Controls



















- |  |  |
|--|--|
| <p>1. Adjustment Control and Volume Buttons</p>      | <p>Press the (-) button to decrease the OSM setting and press the (+) button to increase the OSM setting, when OSM menu is displaying. Press the (-) or (+) button to decrease or increase the audio volume when OSM menu is not displaying.</p> |
| <p>2. DC Power Switch/<br/>DC Power-On Indicator</p> | <p>Press the power switch to switch the monitor ON/OFF.<br/>LED light is blue - power is ON<br/>LED light is amber - monitor is in "Power Saving Mode"<br/>LED is off - power is OFF</p>   |
| <p>3. Function/Select Buttons</p>                    | <p>Press either (&lt; or &gt;) control button to activate the On-Screen Manager (OSM) menu selection.</p>  |
| <p>4. External Headphone Jack</p>                    | <p>The monitor speakers will be disabled when using an external headphone or external speakers.</p>  |
| <p>5. Stereo Speakers</p>                            | <p>PC Audio Stereo output.</p>   |

## On-Screen Manager Menu

To access OSM main menu, simply press the Function Select (<) button. Continue pressing the Function Select buttons (< or >) to scroll through the entire menu items, then press Adjustment Control buttons to adjust content of selected item.



## Controls *-continued*

	<b>Brightness</b>	To increase or decrease the brightness.
	<b>Contrast</b>	To increase or decrease the contrast (analog only).
	<b>H. Position</b>	This function let's you adjust the display's horizontal position (analog only).
	<b>V. Position</b>	To adjust the display's vertical position (analog only).
	<b>Sharpness</b>	To adjust the image sharpness. Five selections are available. A smoother setting is more suitable for pictures, while a sharper setting is more suitable for text (analog only).
	<b>OSD Transparency</b>	To adjust the transparency of the OSD menu from 0 to 3.
	<b>Phase</b>	A total of 101 scales (0 to 100) are available to adjust the focus and clarity of the display (analog only).
	<b>Clock</b>	This function carries a frequency-tracking feature that offers users better stability and clarity from 101 scales (-50 to +50). The adjustable range can be variable in different modes. This function records the deviated number of clock period between input timing and supported timing. The clock value may not be "0" after Auto Adjustment when the input timing is different from supported timing (analog only).
	<b>Color Temperature</b>	Push the (-/+ ) button to select a different color temperature (analog only).
	<b>9300</b>	CIE coordinated Color Temperature of 9300K Sets the CIE coordinate color temperature to 9300K
	<b>7500</b>	CIE coordinated Color Temperature of 7500K Sets the CIE coordinate color temperature to 7500K
	<b>6500</b>	CIE coordinated Color Temperature of 6500K Sets the CIE coordinate color temperature to 6500K
	<b>User</b>	Three colors (Red, Green, Blue) can be adjusted from the OSD menu. Sets the settings to a by user defined CIE Temperature.
	<b>OSD H. Position</b>	This function moves the OSD menu window horizontally.
	<b>OSD V. Position</b>	This function moves the OSD menu window vertically.
	<b>Graph / Text</b>	Because the H and V-Frequencies of both 640x400 70Hz, and 720x400 70Hz, are the same, this function manually selects either 640x400 (graphics mode) or 720x400 (text mode) (analog only).
	<b>Recall</b>	This function will return all adjusted parameters to factory preset values.
	<b>Language</b>	OSM control menus are available in eight languages.
	<b>Auto/Input</b>	Select Press < button to activate the select Auto Adjustment (analog only), Analog Input or Digital Input. The Auto Adjustment function adjusts the display size, clock and phase to obtain the best viewing settings. This process will take 3-5 seconds to complete. <b>Attention:</b> After Auto Adjustment, the LCD might display wrong position or size, if it has received a pattern which has no screen border. Instead, select Analog or Digital Input (if available).
	<b>Exit</b>	Saves the values of this setting and exits the OSD menu function.

# Recommended Use

## Safety Precautions and Maintenance



FOR OPTIMUM PERFORMANCE, PLEASE NOTE THE FOLLOWING WHEN SETTING UP AND USING THE MULTISYNC® LCD COLOR MONITOR:



- **DO NOT OPEN THE MONITOR.** There are no user serviceable parts inside and opening or removing covers may expose you to dangerous shock hazards or other risks. Refer all servicing to qualified service personnel.
- Do not spill any liquids into the cabinet or use your monitor near water.
- Do not insert objects of any kind into the cabinet slots, as they may touch dangerous voltage points, which can be harmful or fatal or may cause electric shock, fire or equipment failure.
- Do not place any heavy objects on the power cord. Damage to the cord may cause shock or fire.
- Use the supplied AC adapter. Do not place any objects onto the AC adapter and do not use the AC adapter outdoors.
- Do not place this product on a sloping or unstable cart, stand or table, as the monitor may fall, causing serious damage to the monitor.
- When operating the MultiSync LCD monitor with its AC 125-240V power supply, use a power supply cord that matches the power supply voltage of the AC power outlet being used. The power supply cord you use must have been approved by and comply with the safety standards of your country. (Type H05VV-F should be used in Europe)
- In UK, use a BS-approved power cord with molded plug having a black (5A) fuse installed for use with this monitor. If a power cord is not supplied with this monitor, please contact your supplier.
- Do not place any objects onto the monitor and do not use the monitor outdoors.
- The inside of the fluorescent tube located within the LCD monitor contains mercury. Please follow the bylaws or rules of your municipality to dispose of the tube properly.

Immediately unplug your monitor from the wall outlet and refer servicing to qualified service personnel under the following conditions:

- When the power supply cord or plug is damaged.
- If liquid has been spilled, or objects have fallen into the monitor.
- If the monitor has been exposed to rain or water.
- If the monitor has been dropped or the cabinet damaged.
- If the monitor does not operate normally by following operating instructions.
- Do not bend power cord.
- Do not use monitor in high temperature, humid, dusty, or oily areas.
- If glass is broken, handle with care.
- Do not cover vent on monitor.
- If monitor or glass is broken, do not come in contact with the liquid crystal and handle with care.
- Allow adequate ventilation around the monitor so that heat can properly dissipate. Do not block ventilated openings or place the monitor near a radiator or other heat sources. Do not put anything on top of monitor.
- The power cable connector is the primary means of detaching the system from the power supply. The monitor should be installed close to a power outlet which is easily accessible.
- Handle with care when transporting. Save packaging for transporting.



**CAUTION**

### Image Persistence

Image persistence is when a residual or "ghost" image of a previous image remains visible on the screen. Unlike CRT monitors, LCD monitors' image persistence is not permanent, but constant images being displayed for a long period of time should be avoided.

To alleviate image persistence, turn off the monitor for as long as the previous image was displayed. For example, if an image was on the monitor for one hour and a residual image remains, the monitor should be turned off for one hour to erase the image.

**NOTE:** As with all personal display devices, NEC-Mitsubishi Electronics Display recommends using a moving screen saver at regular intervals whenever the screen is idle or turning off the monitor when not in use.

## Recommended Use *–continued*



CORRECT PLACEMENT AND ADJUSTMENT OF THE MONITOR CAN REDUCE EYE, SHOULDER AND NECK FATIGUE. CHECK THE FOLLOWING WHEN YOU POSITION THE MONITOR:



- For optimum performance, allow 20 minutes for warm-up.
- Adjust the monitor height so that the top of the screen is at or slightly below eye level. Your eyes should look slightly downward when viewing the middle of the screen.
- Position your monitor no closer than 16 inches and no further away than 28 inches from your eyes. The optimal distance is 20 inches.
- Rest your eyes periodically by focusing on an object at least 20 feet away. Blink often.
- Position the monitor at a 90° angle to windows and other light sources to minimize glare and reflections. Adjust the monitor tilt so that ceiling lights do not reflect on your screen.
- If reflected light makes it hard for you to see your screen, use an anti-glare filter.
- Clean the LCD monitor surface with a lint-free, non-abrasive cloth. Avoid using any cleaning solution or glass cleaner!
- Adjust the monitor's brightness and contrast controls to enhance readability.
- Use a document holder placed close to the screen.
- Position whatever you are looking at most of the time (the screen or reference material) directly in front of you to minimize turning your head while you are typing.
- Avoid displaying fixed patterns on the monitor for long periods of time to avoid image persistence (after-image effects).
- Get regular eye checkups.

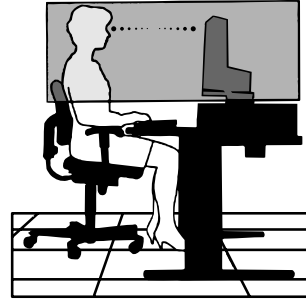

### **Ergonomics**

To realize the maximum ergonomics benefits, we recommend the following:

- Use the preset Size and Position controls with standard signals
- Use the preset Color Setting
- Use non-interlaced signals with a vertical refresh rate between 60-75Hz
- Do not use primary color blue on a dark background, as it is difficult to see and may produce eye fatigue to insufficient contrast.

*For more detailed information on setting up a healthy work environment, write the American National Standard for Human Factors Engineering of Visual Display Terminal Workstations – ANSI-HFS Standard No. 100-1988 – The Human Factors Society, Inc. P.O. Box 1369, Santa Monica, California 90406.*

# Specifications

Monitor Specifications		MultiSync® LCD1735NXM™	Notes
LCD Module with Acrylic Panel	Diagonal : Viewable Image Size : Native Resolution (Pixel Count) :	17.0 inch 17.0 inch 1280 x 1024	Active matrix; thin film transistor (TFT) liquid crystal display (LCD); 0.264 mm dot pitch; 250cd/m <sup>2</sup> white luminance; 450:1 contrast ratio, typical
Input Signal	Video : Sync :	ANALOG 0.7 Vp-p/75 Ohms Separate sync. TTL Level Horizontal sync. Positive/Negative Vertical sync. Positive/Negative	
Display Colors		16,194,277	Dependent on display card used.
Maximum Viewing Angles with Acrylic Panel	Left/Right : Up/Down :	80°/80° (CR>5) 75°/70° (CR>5)	
Synchronization Range	Horizontal : Vertical :	31.5 kHz to 80.0 kHz 56.0 Hz to 75.0 Hz	Automatically Automatically
Resolutions Supported		720 x 400*1 :VGA text 640 x 480*1 @ 60 Hz to 75 Hz 800 x 600*1 @ 56 Hz to 75 Hz 832 x 624*1 @ 75 Hz 1024 x 768 @ 60 Hz to 75 Hz 1152 x 864 @ 75 Hz 1280 x 960 @ 60 Hz to 75 Hz 1280 x 1024 @ 60 Hz to 75 Hz .....	Some systems may not support all modes listed.  NEC-Mitsubishi Electronics Display cites recommended resolution at 60 Hz for optimal display performance.
Active Display Area	Horizontal : Vertical :	337.9 mm/13.3 inches 270.3 mm/10.6 inches	
Speakers	Practical Audio Output :	1.0W + 1.0W	
Power Supply		100 – 240 V ~ 50/60 Hz	
Current Rating		1A	
Dimensions		337.6 mm (W) x 379.7 mm (H) x 175 mm (D) 14.9 inches (W) x 14.9 inches (H) x 6.9 inches (D)	
Weight		10.4 lbs/4.7 kg	
Environmental Considerations	Operating Temperature : Humidity : Feet : Storage Temperature : Humidity : Feet :	5°C to 35°C/41°F to 95°F 30% to 80% 0 to 10,000 Feet -10°C to 60°C/14°F to 140°F 10% to 85% 0 to 40,000 Feet	

\*1 Interpolated Resolutions: When resolutions are shown that are lower than the pixel count of the LCD module, text may appear different. This is normal and necessary for all current flat panel technologies when displaying non-native resolutions full screen. In flat panel technologies, each dot on the screen is actually one pixel, so to expand resolutions to full screen, an interpolation of the resolution must be done.

NOTE: Technical specifications are subject to change without notice.

# Specifications –continued

Monitor Specifications		MultiSync® LCD1935NXM™ Monitor	Notes
LCD Module with Acrylic Panel	Diagonal : Viewable Image Size : Native Resolution (Pixel Count) :	19.0 inch 19.0 inch 1280 x 1024	Active matrix; thin film transistor (TFT) liquid crystal display (LCD); 0.294 mm dot pitch; 250cd/m <sup>2</sup> white luminance; 450:1 contrast ratio, typical
Input Signal	Video : Sync :	ANALOG 0.7 Vp-p/75 Ohms Separate sync. TTL Level Horizontal sync. Positive/Negative Vertical sync. Positive/Negative	
Display Colors		16,194,277	Dependent on display card used.
Maximum Viewing Angles with Acrylic Panel	Left/Right : Up/Down :	65°/65° (CR>10) 65°/65° (CR>10)	
Synchronization Range	Horizontal : Vertical :	31.5 kHz to 80.0 kHz 56.0 Hz to 75.0 Hz	Automatically Automatically
Resolutions Supported		720 x 400* <sup>1</sup> @ 70 Hz 640 x 480* <sup>1</sup> @ 60 Hz to 75 Hz 800 x 600* <sup>1</sup> @ 56 Hz to 75 Hz 832 x 624* <sup>1</sup> @ 75 Hz 1024 x 768 @ 60 Hz to 75 Hz 1152 x 864 @ 75 Hz 1280 x 960 @ 60 Hz to 75 Hz 1280 x 1024 @ 60 Hz to 75 Hz	Some systems may not support all modes listed.  NEC-Mitsubishi Electronics Display cites recommended resolution at 60 Hz for optimal display performance.
Active Display Area	Horizontal : Vertical :	376.0 mm/14.8 inches 301.0 mm/11.9 inches	
Speakers	Practical Audio Output :	1.0W + 1.0W	
Power Supply		100 – 240 V ~ 50/60 Hz	
Current Rating		1.5A	
Dimensions		422.2 mm (W) x 423.2 mm (H) x 195 mm (D) 16.6 inches (W) x 16.7 inches (H) x 7.7 inches (D)	
Weight		13.2 lbs/6.0 kg	
Environmental Considerations	Operating Temperature : Humidity : Feet : Storage Temperature : Humidity : Feet :	5°C to 35°C/41°F to 95°F 30% to 80% 0 to 10,000 Feet -10°C to 60°C/14°F to 140°F 10% to 85% 0 to 40,000 Feet	

\*<sup>1</sup> Interpolated Resolutions: When resolutions are shown that are lower than the pixel count of the LCD module, text may appear different. This is normal and necessary for all current flat panel technologies when displaying non-native resolutions full screen. In flat panel technologies, each dot on the screen is actually one pixel, so to expand resolutions to full screen, an interpolation of the resolution must be done.

NOTE: Technical specifications are subject to change without notice.

# Troubleshooting

---

## No picture

- The signal cable should be completely connected to the display card/computer.
- The display card should be completely seated in its slot.
- Front Power Switch and computer power switch should be in the ON position.
- Check to make sure that a supported mode has been selected on the display card or system being used. (Please consult display card or system manual to change graphics mode.)
- Check the monitor and your display card with respect to compatibility and recommended settings.
- Check the signal cable connector for bent or pushed-in pins.

## Power Button does not respond

- Unplug the power cord of the monitor from the AC outlet to turn off and reset the monitor.

## Image Persistence

- Image persistence is when a residual or "ghost" image of a previous image remains visible on the screen. Unlike CRT monitors, LCD monitors' image persistence is not permanent, but constant images being displayed for a long period of time should be avoided.

To alleviate image persistence, turn off the monitor for as long as the previous image was displayed. For example, if an image was on the monitor for one hour and a residual image remains, the monitor should be turned off for one hour to erase the image.

**NOTE:** As with all personal display devices, NEC-Mitsubishi Electronics Display recommends using a moving screen saver at regular intervals whenever the screen is idle or turning off the monitor when not in use.

## Image is unstable, unfocused or swimming is apparent

- Signal cable should be completely attached to the computer.
- Use the OSM Image Adjust controls to focus and adjust display by increasing or decreasing the fine total. When the display mode is changed, the OSM Image Adjust settings may need to be re-adjusted.
- Check the monitor and your display card with respect to compatibility and recommended signal timings.
- If your text is garbled, change the video mode to non-interlace and use 60Hz refresh rate.

## LED on monitor is not lit (no green or amber color can be seen)

- Power Switch should be in the ON position and power cord should be connected.

## Display image is not sized properly

- Use the OSM Image Adjust controls to increase or decrease the Coarse total.
- Check to make sure that a supported mode has been selected on the display card or system being used. (Please consult display card or system manual to change graphics mode.)

## No Video

- If no video is present on the screen, turn the Power button off and on again.
- Make certain the computer is not in a power-saving mode (touch the keyboard or mouse).

## No Sound

- Check to see if speaker cable is properly connected.
- Check to see if mute is activated.
- Check to see if volume in OSD is set at minimum.

# References

---

## NEC-Mitsubishi Monitor Customer Service & Support

Customer Service and Technical Support: (800) 632-4662

Fax: (800) 695-3044

Parts and Accessories/Macintosh

Cable Adapter: (888) NEC-MITS [888-632-6487]

Customer Service Policies & Processes: <http://www.necmitsubishi.com/css/ServicePolicies/ServicePolicies.htm>

Online Technical Support

Knowledge Base: <http://www.necmitsubishi.com/css/knowledgebase.cfm>

Customer Service & Technical

Support Email: <http://www.necmitsubishi.com/css/techform.htm>

## Sales and Product Information

Sales Information Line (888) NEC-MITS [888-632-6487]

Canadian Customers (866) 771-0266, Ext#: 4037

Government Sales (800) 284-6320

Government Sales email [gov@necmitsubishi.com](mailto:gov@necmitsubishi.com)

## Electronic Channels

World Wide Web: <http://www.necmitsubishi.com>

Product Registration: <http://www.necmitsubishi.com/productregistration>

European Operations: <http://www.nec-mitsubishi.com>

**Windows® 95/98/Me/2000/XP INF File:** <http://www.necmitsubishi.com> and select "Downloads and Drivers"

# Limited Warranty

---

NEC-Mitsubishi Electronics Display of America, Inc. (hereinafter "NMD-A") warrants this Product to be free from defects in material and workmanship and, subject to the conditions set forth below, agrees to repair or replace (at NMD-A's sole option) any part of the enclosed unit which proves defective for a period of one (1) year from the date of first consumer purchase. Spare parts are warranted for ninety (90) days. Replacement parts or unit may be new or refurbished and will meet specifications of the original parts or unit.

This warranty gives you specific legal rights and you may also have other rights, which vary from state to state. This warranty is limited to the original purchaser of the Product and is not transferable. This warranty covers only NMD-A-supplied components. Service required as a result of third party components is not covered under this warranty. In order to be covered under this warranty, the Product must have been purchased in the U.S.A. or Canada by the original purchaser. This warranty only covers Product distribution in the U.S.A. or Canada by NMD-A. No warranty service is provided outside of the U.S.A. or Canada. Proof of Purchase will be required by NMD-A to substantiate date of purchase. Such proof of purchase must be an original bill of sale or receipt containing name and address of seller, purchaser, and the serial number of the product.

It shall be your obligation and expense to have the Product shipped, freight prepaid, or delivered to the authorized reseller from whom it was purchased or other facility authorized by NMD-A to render the services provided hereunder in the original package. All Products returned to NMD-A for service MUST have prior approval, which may be obtained by calling 1-800-632-4662. The Product shall not have been previously altered, repaired, or serviced by anyone other than a service facility authorized by NMD-A to render such service, the serial number of the product shall not have been altered or removed. In order to be covered by this warranty the Product shall not have been subjected to displaying of fixed images for long periods of time resulting in image persistence (afterimage effects), image burn-in, accident, misuse or abuse or operated contrary to the instructions contained in the User's Manual. Any such conditions will void this warranty.





NMD-A SHALL NOT BE LIABLE FOR DIRECT, INDIRECT, INCIDENTAL, CONSEQUENTIAL, OR OTHER TYPES OF DAMAGES RESULTING FROM THE USE OF ANY NMD-A PRODUCT OTHER THAN THE LIABILITY STATED ABOVE. THESE WARRANTIES ARE IN LIEU OF ALL OTHER WARRANTIES EXPRESS OR IMPLIED, INCLUDING, BUT NOT LIMITED TO, THE IMPLIED WARRANTIES OF MERCHANTABILITY OR FITNESS FOR A PARTICULAR PURPOSE. SOME STATES DO NOT ALLOW THE EXCLUSION OF IMPLIED WARRANTIES OR THE LIMITATION OR EXCLUSION OF LIABILITY FOR INCIDENTAL OR CONSEQUENTIAL DAMAGES SO THE ABOVE EXCLUSIONS OR LIMITATIONS MAY NOT APPLY TO YOU.

This Product is warranted in accordance with the terms of this limited warranty. Consumers are cautioned that Product performance is affected by system configuration, software, the application, customer data, and operator control of the system, among other factors. While NMD-A Products are considered to be compatible with many systems, specific functional implementation by the customers of the Product may vary. Therefore, suitability of a Product for a specific purpose or application must be determined by consumer and is not warranted by NMD-A.

For the name of your nearest authorized NEC-Mitsubishi Electronics Display service facility, contact NEC-Mitsubishi Electronics Display of America at 1-800-632-4662.



	<b>AVERTISSEMENT</b>	
<p>AFIN D'ÉVITER TOUT RISQUE D'INCENDIE OU D'ÉLECTROCUTION, NE PAS EXPOSER CET APPAREIL À LA PLUIE OU À L'HUMIDITÉ. NE PAS UTILISER LA FICHE D'ALIMENTATION POLARISÉE AVEC UNE PRISE DE CORDON DE RALLONGE OU AUTRE PRISE SAUF SI LES BROCHES PEUVENT ÊTRE ENTIÈREMENT INTRODUITES. NE PAS OUVRIR LE BOÎTIER, LEQUEL CONTIENT DES COMPOSANTS À HAUTE TENSION. CONFIER TOUS TRAVAUX À DU PERSONNEL TECHNIQUE QUALIFIÉ.</p>		

	<b>ATTENTION</b>	
<p><b>RISQUE DE DÉCHARGE ÉLECTRIQUE • NE PAS OUVRIR</b></p>		
<p>ATTENTION : POUR ÉVITER TOUT RISQUE D'ÉLECTROCUTION, NE PAS OUVRIR LE COUVERCLE (L'ARRIÈRE). À L'INTÉRIEUR, AUCUNE PIÈCE NE NÉCESSITE L'INTERVENTION DE L'UTILISATEUR. EN CAS DE PROBLÈME, S'ADRESSER À DU PERSONNEL TECHNIQUE QUALIFIÉ.</p>		
	<p>Ce symbole est une mise en garde contre les risques d'électrocution que présentent certaines parties dépourvues d'isolation à l'intérieur de l'appareil. Il est donc dangereux d'établir le moindre contact avec ces parties.</p>	
	<p>Ce symbole prévient l'utilisateur que des directives d'utilisation et de maintenance de cet appareil sont fournies avec ce guide d'utilisateur. Par conséquent, celles-ci doivent être lues attentivement pour éviter tout incident.</p>	

### Déclaration de conformité – Département des Communications du Canada

DOC : Cet appareil numérique de classe B respecte toutes les exigences du Règlement sur le matériel à l'origine d'interférences du Canada.

C-UL : Ce produit porte la marque «C-UL» et est conforme aux règlements de sécurité canadiens selon CAN/CSA C22.2 No. 60950.

### Informations FCC

1. Utiliser les câbles spécifiés fournis avec les moniteur couleur MultiSync® LCD1735NXM™ (L174F4) or LCD1935NXM™ (L194F3) afin de ne pas provoquer d'interférences avec la réception radio et télévision.

- (1) Prière d'utiliser le câble d'alimentation fourni ou équivalent pour assurer la conformité FCC.
- (2) Veuillez utiliser le câble de signal vidéo blindé fourni.
- (3) Veuillez utiliser l'adaptateur CA fourni.

L'utilisation d'autres câbles et adaptateurs peut provoquer des interférences avec la réception radio et télévision.

2. Cet appareil a été testé et s'avère conforme avec les spécifications d'équipements de Classe B, section 15 de la réglementation FCC. Ces spécifications ont été établies pour garantir une protection raisonnable contre les interférences nuisibles dans une installation résidentielle. Cet appareil génère, utilise et peut émettre des fréquences radio et, s'il n'est pas installé et utilisé selon les directives de ce guide, il peut perturber les communications radio. Cependant, il n'est pas garanti qu'aucune interférence ne se produira dans une installation donnée.

Si cet appareil provoque des interférences nuisibles à la réception radio ou télévision, ce que vous pouvez déterminer en allumant et en éteignant l'appareil, essayez de remédier au problème en prenant une ou plusieurs des mesures suivantes :

- Réorienter ou repositionner l'antenne de réception.
- Augmenter la distance entre l'appareil et le récepteur.
- Connecter l'appareil à une prise de courant sur un circuit différent de celui sur lequel le récepteur est connecté.
- Consulter son revendeur ou un technicien radio/TV pour obtenir de l'aide.

Si nécessaire, l'utilisateur doit contacter le revendeur ou un technicien radio/TV afin d'obtenir des informations supplémentaires. L'utilisateur peut se procurer le livret utile suivant, préparé par la Federal Communications Commission : «How to Identify and Resolve Radio-TV Interference Problems» (Comment cerner et résoudre les problèmes d'interférences radio/TV). Ce livret est disponible auprès du U.S. Government Printing Office, Washington, D.C., 20402, Stock No. 004-000-00345-4.

## Caractéristiques et avantages

---

Nous vous félicitons d'avoir acheté cet écran NEC-Mitsubishi. En sachant que votre produit a été développé par un leader mondial dans le domaine de la technologie d'affichage visuel, lequel a trouvé des solutions innovatrices pour plus des 100 prochaines années, vous pouvez être assuré que votre écran vous offrira une performance élevée ainsi que des expériences de visionnement inoubliables, et ce, pendant de nombreuses années. À chaque fois que vous allumez votre écran, vous pourrez profiter de bon nombre de fonctions et d'avantages, comme par exemple :

- **La résolution élevée, le niveau de luminosité et le rapport de contraste** améliorent votre expérience visuelle.
- **La connectivité numérique et analogique à double entrée** assure la compatibilité avec les systèmes informatiques d'aujourd'hui et de demain.
- **Les commandes d'utilisateur numériques à l'écran** permettent une navigation sereine et facilitent les réglages.
- **La réponse rapide à l'écran** produit des images fluides plein écran pour les jeux à haute vitesse et les applications vidéo.
- **Les capacités de fixation VESA mur/bras** vous permettent de libérer davantage d'espace sur le bureau et d'améliorer l'esthétique.
- **La barre acoustique à encombrement réduit** améliore vos applications multimédia avec le son stéréo
- **La prise d'écouteur externe** permet une écoute privée
- **Le design en armoire deux tons à mince encadrement**, avec un témoin lumineux de couleur bleue, ne se cantonne pas à libérer un espace précieux, mais il ajoute également un look lisse très plaisant, à votre bureau.
- **La flexibilité d'inclinaison** vous permet d'ajuster l'écran à différents degrés (-5° to +15°) pour obtenir l'angle de visionnement souhaité.
- **La base pliante** permet un transport aisé et une meilleure portabilité

Si vous rencontrez des problèmes techniques ou liés à la configuration de votre écran, veuillez contacter notre service d'assistance technique au 1-800-632-4662.

Pour connaître les spécifications détaillées de votre écran, passez à la section Spécifications. Pour de plus amples renseignements au sujet de nos produits et services, visitez notre site Web sur [www.necmitsubishi.com](http://www.necmitsubishi.com).

# Contenu

La boîte\* de votre nouveau moniteur NEC MultiSync® contient :

- Moniteur LCD1735NXM ou LCD1935NXM
- Cordon d'alimentation
- Câble pour le signal vidéo
- Manuel de l'utilisateur
- Un cache-câbles
- Câble d'audio
- Adaptateur CA

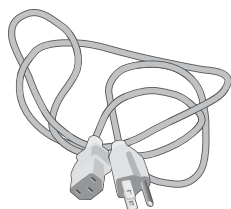

Cordon d'alimentation

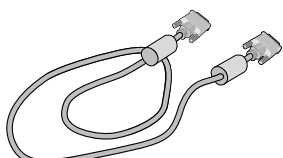

Câble pour le signal vidéo



Manuel de l'utilisateur

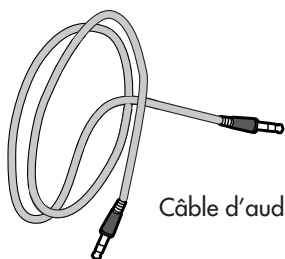

Câble d'audio



Adaptateur CA

\* Ne pas oublier de conserver la boîte et le matériel d'emballage d'origine pour transporter ou expédier le moniteur.

# Mise en marche rapide

Pour raccorder le moniteur LCD au système, suivez les directives ciaprès:

1. Mettez l'ordinateur hors tension.
2. Pour un PC ou un Mac équipé d'une sortie numérique DVI :Branchez le câble DVI-D-DVI-D (non fourni) au connecteur de la carte graphique de votre ordinateur (Figure A). Serrez toutes les vis.  
Pour un PC équipé d'une sortie analogique :Branchez le câble de signal miniconnecteur D-SUB à 15 broches-DVI au connecteur de la carte graphique de votre système. Serrez toutes les vis.

Pour un Macintosh :Branchez l'adaptateur de câble pour Macintosh du à l'ordinateur. Branchez le câble signal mini D-SUB à 15 broches à l'adaptateur de câble pour Macintosh. Serrez toutes les vis.

**NOTA :** Pour vous procurer l'adaptateur de câble MultiSync Macintosh ou le câble numérique DVI, veuillez appeler NEC-Mitsubishi Electronics Display of America, Inc. au (800) 632-4662.

4. Connectez le mini D-SUB à 15 broches du câble de signal vidéo et du câble de signal DVI (non inclus) au connecteur approprié à l'arrière du moniteur (Figure A).
5. Branchez le câble d'audio aux "AUDIO INPUT" à l'arrière du moniteur et l'autre extrémité à la prise de sortie audio fichesur l'ordinateur (Figure B).
6. Branchez le cordon d'alimentation captif dans l'extrémité femelle de l'adaptateur CA et le cordon d'alimentation dans une prise murale (Figure C).

**NOTA :** Si vous utilisez ce moniteur à AC125-240V, s'il vous plaît faites référence à section de l'Usage Recommandée de ce manuel pour sélection adéquate d'AC pouvoir cordon.

**NOTA:** des informations sur le télé chargement du fichier INF Windows® 95/98/Me/2000/XP pour le moniteur, consultez la section Références de ce manuel.

**NOTA:** case de probl è me,consultez la section **Dépannage** de ce manuel.

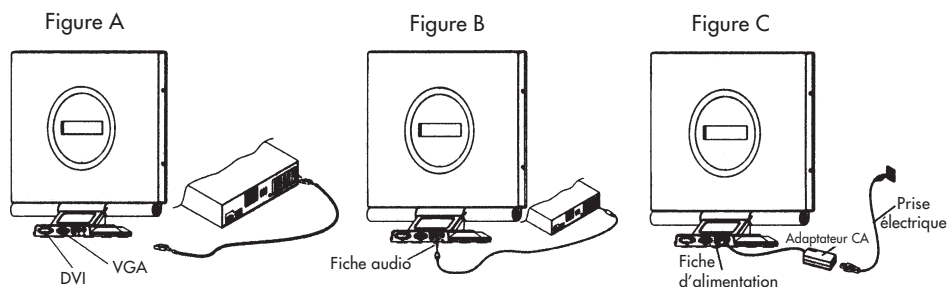

## Mise en marche rapide *(suite)*

### Ajustement de la position de l'écran

Afin d'optimiser la meilleure position de visionnement, vous pouvez ajuster l'inclinaison du moniteur en tenant les bords du moniteur à deux mains, tel qu'il est illustré dans la figure ci-dessous.

Le moniteur peut être ajusté à + 15 degrés ou à - 5 degrés tel que l'indique la flèche en dessous.

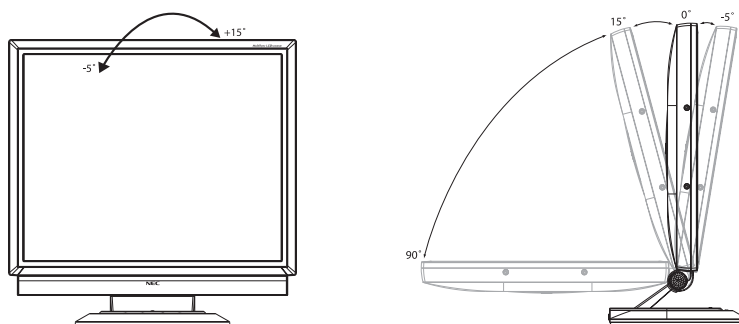

### Montage mural VESA

Tout en utilisant la fonction de montage VESA, vous devez pousser l'écran vers l'arrière et il tiendra à environ 15 degrés. Ensuite, appliquez un peu plus de force pour le plier jusqu'à ce qu'il soit parallèle à la base. À partir de la partie inférieure de la base, vous trouverez 4 trous de vis pour votre dispositif de montage VESA (figure M.2).

L'arrière de cet écran LCD est doté de quatre écrous filetés à 0,7 pas, intégrés de 4 mm, ainsi que quatre trous d'accès de 5 mm dans le couvercle en plastique (figure M.2).

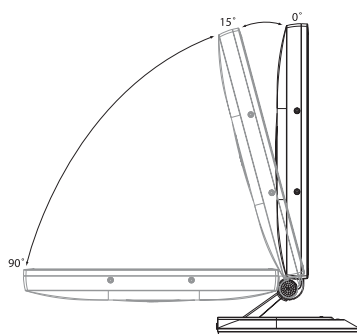

Figure M.1

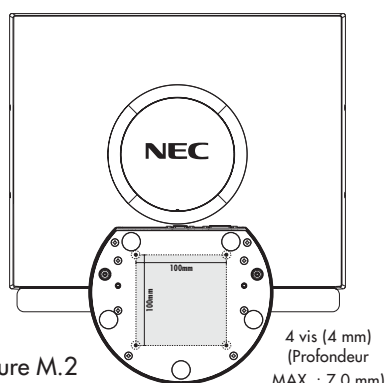
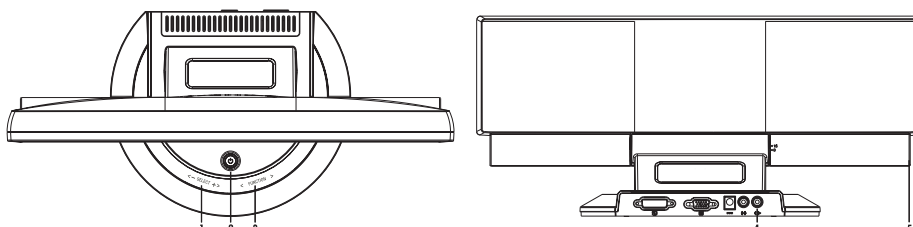

Figure M.2

# Commandes



















- |   |   |
|---|---|
| 1. Commande d'ajustement et boutons de volume | Appuyez sur ce bouton [-] pour diminuer le réglage OSM et appuyez sur le bouton (+) pour l'augmenter, lorsque le menu OSM est affiché. Appuyez sur le bouton (-) ou (+) pour diminuer ou augmenter le volume du son lorsque le menu OSM n'est pas affiché.  |
| 2. Commutateur d'alimentation C.C.            | Appuyez sur le commutateur d'alimentation pour mettre le moniteur SOUS/HORS tension.<br><br>Indicateur de mise sous tension C.C. La lumière de la DEL est bleue – l'appareil est SOUS tension<br>La lumière de la DEL est orange – le moniteur est en « mode Économie d'énergie »<br>La lumière de la DEL est éteinte – l'appareil est HORS tension |
| 3. Boutons Fonction/Sélection                 | Appuyez sur le bouton (< ou >), pour activer la sélection de menu OSM.  |
| 4. Prise d'écouteur externe                   | Les haut-parleurs du moniteur seront désactivés lorsque vous utilisez un écouteur ou des haut-parleurs externes.  |
| 5. Haut-parleurs stéréo                       | Sortie stéréo audio du PC.  |

## Menu Gestionnaire à l'écran (OSM)

Pour accéder au menu principal OSM, il vous suffit d'appuyer sur l'un des bouton de sélection de fonction (<). Continuer d'appuyer sur les boutons de sélection de fonction (< ou >) pour faire défiler tous les articles de menu, puis appuyez sur les bouton de contrôle d'ajustement pour ajuster le contenu de l'article sélectionné.

## Commandes (suite)

	<b>Luminosité</b>	Pour augmenter ou diminuer la luminosité.
	<b>Contraste</b>	Pour augmenter ou diminuer le contraste (analogique seulement).
	<b>Position H</b>	Cette fonction vous permet d'ajuster la position horizontale de l'écran (analogique seulement).
	<b>Position V</b>	Cette fonction vous permet d'ajuster la position verticale de l'écran (analogique seulement).
	<b>Précision</b>	Règle la précision de l'image. Il existe cinq sélections : Une configuration plus lisse convient davantage aux images, alors qu'une configuration plus précise convient davantage au texte (analogique seulement).
	<b>Transparence OSD</b>	Pour ajuster la transparence du menu OSD de 0 à 3.
	<b>Phase</b>	101 gammes au total (de 0 à 100) sont disponibles pour ajuster la mise au point et la clarté de l'écran (analogique seulement).
	<b>Horloge</b>	Cette fonction est dotée d'un suivi de fréquence qui offre aux utilisateurs une meilleure stabilité et clarté à partir des 101 gammes (- 50 à + 50). La gamme ajustable peut être variable en différents modes. Cette fonction enregistre le nombre déjeté de périodes d'horloge entre la synchronisation d'entrée et la synchronisation supportée. La valeur d'horloge ne peut être « 0 » après l'ajustement automatique lorsque la synchronisation d'entrée est différente de la synchronisation supportée (analogique seulement).
	<b>Température de la couleur</b>	Appuyez sur le bouton (-/+ ) pour sélectionner une couleur de température différente (analogique seulement).
	<b>9300</b>	Température de couleur coordonnée CIE de 9 300K
	<b>7500</b>	Règle la température de couleur coordonnée CIE de 9 300K
	<b>7500</b>	Température de couleur coordonnées CIE de 7 500K
	<b>6500</b>	Règle la température de couleur coordonnée CIE de 7 500K
	<b>6500</b>	Température de couleur coordonnées CIE de 6 500K
	<b>Utilisateur</b>	Règle la température de couleur coordonnée CIE de 6 500K
		Trois couleurs (rouge, vert, bleu) peuvent être ajustées à partir du menu OSD. Règle les paramètres à une température CIE définie par l'utilisateur.
	<b>Position OSD H</b>	Cette fonction déplace la fenêtre du menu OSD horizontalement.
	<b>Position OSD V</b>	Cette fonction déplace la fenêtre du menu OSD verticalement.
	<b>Graph / Text</b>	Parce que les fréquences H et V de 640 x 400 70 Hz et 720 x 400 70 Hz, sont identiques, cette fonction sélectionne manuellement soit 640 x400 (mode graphique) ou 720 x 400 (mode texte) (analogique seulement).
	<b>Rappel</b>	Cette fonction ramène tous les paramètres ajustés aux valeurs préréglées en usine.
	<b>Langue</b>	Les menus des commandes OSM sont disponibles en huit langues.
	<b>Sélection d'entrée/auto</b>	Appuyez sur le bouton < pour activer l'ajustement automatique de sélection (analogique seulement), entrée analogique ou entrée numérique. La fonction d'ajustement automatique ajuste la dimension de l'écran, l'horloge et la phase pour obtenir les meilleurs paramètres de visualisation. Le processus peut prendre 3 à 5 secondes. <b>Attention</b> : Après l'ajustement automatique, il est possible que le LCD affiche une position ou dimension erronée, s'il a reçu un motif qui n'a aucune bordure d'écran. À la place, sélectionnez entrée analogique ou numérique, (si disponible).
	<b>Quitter</b>	Enregistre les valeurs de ce réglage et quitte la fonction du menu OSD.

# Usage recommandé

## Consignes de sécurité et d'entretien



POUR UN FONCTIONNEMENT OPTIMAL, PRIÈRE DE NOTER CE QUI SUIVIT POUR LE RÉGLAGE ET L'UTILISATION DU MONITEUR COULEUR MULTISYNC® LCD :



- **NE PAS OUVRIR LE MONITEUR.** Aucune pièce intérieure ne nécessite l'intervention de l'utilisateur, et l'ouverture ou la dépose des couvercles peut entraîner des risques de décharges électriques dangereuses ou d'autres risques. Confier tous travaux à du personnel technique qualifié.
- Ne pas renverser de liquides dans le boîtier, ni utiliser le moniteur près de l'eau.
- Ne pas introduire d'objets de quelque nature que ce soit dans les fentes du boîtier car ceux-ci pourraient toucher des endroits sous tension dangereuse, ce qui peut provoquer des blessures, voire être fatal, ou peut occasionner une décharge électrique, un incendie ou une panne de l'appareil.
- Ne pas placer d'objets lourds sur le cordon d'alimentation. Un cordon endommagé peut occasionner une décharge électrique ou un incendie.
- Veuillez utiliser l'adaptateur CA fourni. Ne placez aucun objet sur l'adaptateur CA et n'utilisez pas l'adaptateur CA à l'extérieur.
- Ne pas placer cet appareil sur un chariot, un support ou une table inclinée ou instable, afin d'éviter que le moniteur ne tombe, occasionnant de sérieux dommages au moniteur.
- Pour l'utilisation du moniteur MultiSync LCD avec l'alimentation AC mondiale de 125-240 V, utiliser un cordon d'alimentation qui correspond à la tension de l'alimentation fournie à la prise de courant AC. Le cordon d'alimentation utilisé doit être agréé et en conformité avec les normes de sécurité de son pays. (Type H05VV-F à utiliser sauf au Europe.)
- Au R, -U., utilisez avec ce moniteur un cordon d'alimentation approuvé BS avec fiche moulée d'un fusible noir (5A). Si un cordon d'alimentation n'a pas été fourni avec ce moniteur, veuillez contacter votre fournisseur.
- Ne placer aucun objet sur le moniteur et ne pas l'utiliser en extérieur.
- L'intérieur du tube fluorescent situé dans le moniteur contient du mercure. Pour l'élimination appropriée, observez les règlements en vigueur dans votre région.

Débrancher immédiatement le moniteur de la prise murale et confier la réparation à du personnel technique qualifié dans les cas suivants :

- Lorsque le cordon d'alimentation ou la fiche est endommagé(e).
- Si du liquide a été renversé ou des objets sont tombés à l'intérieur du moniteur.
- Si le moniteur a été exposé à la pluie ou à de l'eau.
- Si le moniteur est tombé ou le boîtier est endommagé.
- Si le moniteur ne fonctionne pas normalement en suivant les directives d'utilisation.
- Ne courbe pas le pouvoir du cordon.
- N'utilisez pas votre écran dans de hautes températures humides poussiéreuses près d'huile ou.
- Ne couvre pas l'armoire fente ou usage rayonnai mauvaise chaleur.
- Regal toujours glass sur soin.
- Si écran ou verre est rodé, ne supporter pas ne venir pas touche le liquide crystal et manche sur soin.
- Prévoit une aération suffisante autour du moniteur pour que la chaleur puisse se dissiper correctement. Ne pas obstruer les ouvertures de ventilation ni placer le moniteur près d'un radiateur ou autre source de chaleur. Ne rien poser sur le moniteur.
- La fiche du cordon d'alimentation est le moyen principal de débrancher le système de l'alimentation. Le moniteur doit être installé à proximité d'une prise de courant facilement accessible.
- Manipuler avec soin lors du transport. Conserver l'emballage pour le transport.



AVERTISSEMENT

### Persistance de l'image

la persistance de l'image se présente lorsqu'une image résiduelle ou " fantôme " d'une image précédente reste visible sur l'écran. Contrairement aux moniteurs à tube cathodique, la persistance de l'image des moniteurs LCD n'est pas permanente, mais l'affichage d'images constantes pendant une longue période de temps doit être évitée. Pour remédier à la persistance de l'image, mettez le moniteur hors tension pendant une durée égale à celle de l'affichage de l'image précédente. Par exemple, si une image est restée affichée sur l'écran pendant une heure et qu'il reste une image résiduelle, le moniteur doit être mis hors tension pendant une heure pour effacer l'image.

**NOTA:** Comme pour tous les équipements d'affichage personnels, NEC-Mitsubishi Electronics Display recommande l'utilisation d'un économiseur d'écran mobile à des intervalles réguliers, à chaque fois que l'écran est en veille, ou d'éteindre le moniteur lorsqu'il n'est pas utilisé.



## Usage recommandé (suite)



LA MODIFICATION DE LA POSITION ET DU RÉGLAGE DU MONITEUR PEUT RÉDUIRE LA FATIGUE DES YEUX, DES ÉPAULES ET DE LA NUQUE. OBSERVER LES DIRECTIVES CI-APRÈS LORS DU POSITIONNEMENT DU MONITEUR :



- Pour une performance optimale, laissez le moniteur se réchauffer pendant 20 minutes.
- Régler la hauteur du moniteur de sorte que le dessus de l'écran soit au niveau ou légèrement en-dessous du niveau des yeux. Les yeux doivent regarder légèrement vers le bas lorsque l'on regarde le milieu de l'écran.
- Positionner le moniteur à une distance minimale de 40 cm (16 po) et maximale de 70 cm (28 po) des yeux. La distance optimale est de 50 cm (20 po).
- Reposer ses yeux régulièrement en regardant vers un objet situé à au moins 6 m (20 pieds). Cligner régulièrement.
- Positionner le moniteur à un angle de 90° par rapport aux fenêtres et autres sources de lumière, afin de réduire au maximum les reflets et l'éblouissement. Régler l'inclinaison du moniteur de sorte que l'éclairage du plafond ne soit pas reflété sur l'écran.
- Si une lumière réfléchie rend la vision de l'écran difficile, utiliser un filtre anti-reflet.
- Nettoyer régulièrement le moniteur. Utiliser un chiffon sans peluches et non abrasif et une solution de nettoyage sans alcool, neutre, non abrasive ou un produit nettoyant pour vitres pour éliminer au maximum la poussière.
- Régler les commandes de luminosité et de contraste du moniteur pour améliorer la lisibilité.
- Utiliser un support de document placé près de l'écran.
- Positionner ce que l'on regarde le plus souvent (l'écran ou les documents de référence) directement devant soi pour réduire au maximum les mouvements de la tête lorsque l'on dactylographie.
- Pour éviter la persistance d'images (images rémanentes), n'affichez pas des motifs fixes sur le moniteur pendant de longues périodes.
- Consulter régulièrement un ophtalmologiste.

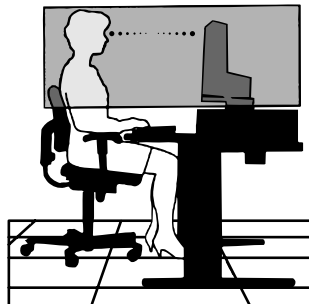

### Ergonomie

Pour optimiser les avantages ergonomiques, observez les directives suivantes :

- Utiliser les commandes de format et position préprogrammées avec signaux standard .
- Utiliser le réglage couleur et les commandes gauche/droite préprogrammés.
- Utiliser des signaux non entrelacés avec fréquence de rafraîchissement vertical de 60 à 75 Hz.
- Ne pas utiliser la couleur bleu primaire sur fond foncé car cela rend la lecture difficile et peut occasionner de la fatigue oculaire en raison de contraste insuffisant.

*Pour des informations plus détaillées sur l'établissement d'un environnement de travail sain, écrire à American National Standard for Human Factors Engineering of Visual Display Terminal Workstations - ANSI-HFS Standard No. 100-1988 - The Human Factors Society, Inc. P.O. Box 1369, Santa Monica, California 90406.*

# Fiche technique

Caractér. techn. du moniteur	Moniteur MultiSync® LCD1735NXM™	Remarques
Module ACL avec panneau acrylique Diagonale : Surface utile : Résolution (nombre de pixels) :	17,0 po 17,0 po 1280 x 1024	Matrice active; transistor à film fin (TFT); affichage à cristaux liquides (LCD); pas 0,264 mm; luminance blanche 250cd/m <sup>2</sup> ; taux de contraste caractéristique 450:1.
Signal d'entrée	Vidéo : Sync :	ANALOGIQUE 0,7 Vp-p/75 Ohms Synchro séparée niveau TTL Positif/négatif sync. horizontale Positif/négatif sync. verticale
Couleurs d'affichage	16.194.277	Dépend de la carte vidéo et synchronisation utilisée.
Angles de visionnement maximal avec panneau acrylique	Gauche/Droite : Haut/Bas :	80°/80° (CR>5) 75°/70° (CR>5)
Gamme de synchronisation	Horizontale : Verticale :	31,5 kHz à 80,0 kHz (Analogique) 56,0 Hz à 75,0 Hz
Résolutions acceptées		Automatique Automatique
	720 x 400*1 : 60 Hz 640 x 480*1 @ 60 Hz to 75 Hz 800 x 600*1 @ 56 Hz to 75 Hz 832 x 624*1 @ 75 Hz 1024 x 768 @ 60 Hz to 75 Hz 1152 x 864 @ 75 Hz 1280 x 960 @ 60 Hz to 75 Hz 1280 x 1024 @ 60 Hz to 75 Hz.....	Certains systèmes peuvent ne pas prendre en charge tous les modes listés.  NEC-Mitsubishi Electronics Display recommande une résolution à 60 Hz pour des performances d'affichage optimales et couleurs.
Zone d'affichage active	Horizontale : Verticale :	377,9 mm/13,3 pouces 270,3 mm/10,6 pouces
Sortie audio pratique des haut-parleurs :		1,0W + 1,0W
Source d'alimentation		100 – 240 V ~ 50/60 Hz
Courant nominal		1A
Dimensions		337,6 mm (L) x 379,7 mm (H) x 175 mm (P) 14,9 inches (L) x 14,9 inches (H) x 6,9 inches (P)
Poids		10,4 lbs/4,7 kg
Considérations environnementales		
Température de fonctionnement :		5 °C à +35 °C/41 °F à 95 °F
Humidité :		30 % à 80 %
Altitude :		0 à 10 000 pieds
Température de stockage :		-10 °C à +60 °C/14 °F à 140 °F
Humidité :		10 % à 85 %
Altitude :		0 à 40,000 pieds

\*1 Résolutions interpolées : Quand les résolutions affichées sont inférieures au nombre de pixels du module LCD, le texte peut apparaître craquelé et les lignes plus épaisses. Ceci est normal et nécessaire pour toutes les technologies d'affichage sur panneaux plats pour lesquels chaque point de l'écran occupe réellement un pixel. Pour agrandir la résolution à celle du plein écran, une interpolation mathématique de celle-ci est nécessaire. Quand cette résolution interpolée ne correspond pas exactement à un multiple entier de la résolution d'origine, la nécessaire interpolation mathématique peut faire que certaines lignes apparaissent plus épaisses que d'autres.

NOTA : Les spécifications techniques sont susceptibles d'être modifiées sans préavis.

## Fiche technique (suite)

Caractér. techn. du moniteur		Moniteur MultiSync® LCD1935NXM™	Remarques
Module ACL avec panneau acrylique	Diagonale : Surface utile : Résolution (nombre de pixels) :	19,0 po 19,0 po 1280 x 1024	Matrice active; transistor à film fin (TFT); affichage à cristaux liquides (LCD); pas 0,294 mm; luminance blanche 250cd/m <sup>2</sup> ; taux de contraste caractéristique 450:1.
Signal d'entrée	Vidéo : Sync :	ANALOGIQUE 0,7 V <sub>p-p</sub> /75 Ohms Synchro séparée niveau TTL. Positif/négatif sync. horizontale Positif/négatif sync. verticale	
Couleurs d'affichage		16.194.277	Dépend de la carte vidéo et synchronisation utilisée.
Angles de visionnement maximal avec panneau acrylique	Gauche/Droite : Haut/Bas :	65°/65° (CR>10) 65°/65° (CR>10)	
Gamme de synchronisation	Horizontale : Verticale :	31,5 kHz à 80,0 kHz (Analogique) 56,0 Hz à 75,0 Hz	Automatique Automatique
Résolutions acceptées		720 x 400*1 : 60 Hz 640 x 480*1 @ 60 Hz to 75 Hz 800 x 600*1 @ 56 Hz to 75 Hz 832 x 624*1 @ 75 Hz 1024 x 768 @ 60 Hz to 75 Hz 1152 x 864 @ 75 Hz 1280 x 960 @ 60 Hz to 75 Hz 1280 x 1024 @ 60 Hz to 75 Hz.....	Certains systèmes peuvent ne pas prendre en charge tous les modes listés.  NEC-Mitsubishi Electronics Display recommande une résolution à 60 Hz pour des performances d'affichage optimales et couleurs.
Zone d'affichage active	Horizontale : Verticale :	376,0 mm/14,8 pouces 301,0 mm/11,9 pouces	
Sortie audio pratique des haut-parleurs :		1,0W + 1,0W	
Source d'alimentation		100 - 240 V ~ 50/60 Hz	
Courant nominal		1,5A	
Dimensions		422,2 mm (L) x 423,2 mm (H) x 195 mm (P) 16,6 inches (L) x 16,7 inches (H) x 7,7 inches (P)	
Poids		13,2 lbs/6,0 kg	
Considérations environnementales			
Température de fonctionnement :		5 °C à +35 °C/41 °F à 95 °F	
Humidité :		30 % à 80 %	
Altitude :		0 à 10 000 pieds	
Température de stockage :		-10 °C à +60 °C/14 °F à 140 °F	
Humidité :		10 % à 85 %	
Altitude :		0 à 40,000 pieds	

\*1 Résolutions interpolées : Quand les résolutions affichées sont inférieures au nombre de pixels du module LCD, le texte peut apparaître craquelé et les lignes plus épaisses. Ceci est normal et nécessaire pour toutes les technologies d'affichage sur panneaux plats pour lesquels chaque point de l'écran occupe réellement un pixel. Pour agrandir la résolution à celle du plein écran, une interpolation mathématique de celle-ci est nécessaire. Quand cette résolution interpolée ne correspond pas exactement à un multiple entier de la résolution d'origine, la nécessaire interpolation mathématique peut faire que certaines lignes apparaissent plus épaisses que d'autres.

NOTA : Les spécifications techniques sont susceptibles d'être modifiées sans préavis.

# Dépannage

## Pas d'image

- Le câble vidéo doit être bien connecté à la carte d'affichage et à l'ordinateur.
- La carte d'affichage doit être insérée à fond dans son logement.
- Vérifiez que l'interrupteur de vacances soit sur la position MARCHE.
- Vérifiez qu'un mode d'affichage autorisé a été sélectionné pour la carte d'affichage ou le système utilisé (veuillez consulter le manuel de votre carte d'affichage ou de votre système pour modifier le mode graphique).
- Vérifier la compatibilité et les paramètres recommandés de votre moniteur et de votre carte d'affichage.
- Vérifiez que le connecteur du câble vidéo ne comporte aucune broche tordue ou rentrée.

## L'interrupteur d'alimentation ne fonctionne pas

- Déconnectez le cordon d'alimentation de la prise secteur pour mettre le moniteur sous puis hors tension.

## Persistence de l'image

- la persistance de l'image se présente lorsqu'une image résiduelle ou " fantôme " d'une image précédente reste visible sur l'écran. Contrairement aux moniteurs à tube cathodique, la persistance de l'image des moniteurs LCD n'est pas permanente, mais l'affichage d'images constantes pendant une longue période de temps doit être évitée. Pour remédier à la persistance de l'image, mettez le moniteur hors tension pendant une durée égale à celle de l'affichage de l'image précédente. Par exemple, si une image est restée affichée sur l'écran pendant une heure et qu'il reste une image résiduelle, le moniteur doit être mis hors tension pendant une heure pour effacer l'image.

**NOTA:** Comme pour tous les équipements d'affichage personnels, NEC-Mitsubishi Electronics Display recommande l'utilisation d'un économiseur d'écran mobile à des intervalles réguliers, à chaque fois que l'écran est en veille, ou d'éteindre le moniteur lorsqu'il n'est pas utilisé

## L'image défile ou est instable

- Le câble vidéo doit être bien connecté à la carte d'affichage et à l'ordinateur.
- Utilisez les boutons de Réglage image OSM pour mettre au point et régler l'affichage en augmentant ou en diminuant la valeur Fin. Lorsque l'affichage est réglé, le Réglage image OSM peut nécessiter un réajustement.
- Vérifier la compatibilité et les réglages recommandés de votre moniteur et de votre carte d'affichage.
- Si votre texte n'est pas net, configurez le mode vidéo en non entrelacé à 60Hz.

## La LED sur le moniteur n'est pas allumée (Couleur non verte ou ambrée peut être vue)

- L'interrupteur d'alimentation doit être en position MARCHE et le cordon d'alimentation doit être connecté.

## L'image n'a pas la bonne taille

- Utilisez les boutons de Réglage image OSM pour augmenter ou diminuer le format horizontal.
- Vérifiez qu'un mode d'affichage supporté a été sélectionné pour la carte d'affichage ou le système utilisé (veuillez consulter le manuel de votre carte d'affichage ou de votre système pour modifier le mode graphique).

## Pas de vidéo

- Si aucune vidéo n'apparaît à l'écran, éteignez et rallumez l'écran.
- Assurez-vous que l'ordinateur n'est pas en mode d'économie d'énergie (touchez le clavier ou la souris)

## Pas de son

- Vérifiez si le câble des haut-parleurs est bien branché.
- Vérifiez si "sourdine" est activé.
- Vérifiez si le volume dans OSM est réglé au minimum.

# Références

---

## Service à la clientèle et assistance technique du moniteur MEC-Mitsubishi

Service à la clientèle et assistance technique: (800) 632-4662

Télécopieur: (800) 695-3044

Pièces et accessoires/adaptateur  
de câble Macintosh:

(888) NEC-MITS [888-632-6487]

Politiques et processus du service  
à la clientèle:

[http://www.necmitsubishi.com/  
css/ServicePolicies/ServicePolicies.htm](http://www.necmitsubishi.com/css/ServicePolicies/ServicePolicies.htm)

Base de connaissance de l'assistance  
technique en ligne:

[http://www.necmitsubishi.com/css/  
knowledgebase.cfm](http://www.necmitsubishi.com/css/knowledgebase.cfm)

Adresse électronique du service à la  
clientèle et de l'assistance technique:

[http://www.necmitsubishi.com/css/  
techform.htm](http://www.necmitsubishi.com/css/techform.htm)

## Ventes et information produit

Ligne d'information sur les ventes:

(888) NEC-MITS [888-632-6487]

Clientèle canadienne:

(866) 771-0266, Ext#: 4037

Ventes au gouvernement:

(800) 284-6320

Adresse électronique du service  
des ventes au gouvernement:

[gov@necmitsubishi.com](mailto:gov@necmitsubishi.com)

## Courrier électronique

World Wide Web:

<http://www.necmitsubishi.com>

Produit enregistré:

[http://www.necmitsubishi.com/  
productregistration](http://www.necmitsubishi.com/productregistration)

Opérations Européennes:

<http://www.nec-mitsubishi.com>

Fichier INF Windows® 95/98/Me/2000/XP: <http://www.necmitsubishi.com> et  
sélectionne "Downloads and Drivers"

## Garantie limitée

NEC-Mitsubishi Electronics Display of America, Inc. (ci-dessous dénommé « NMD-A ») garantit ce produit exempt de tout défaut de matériel et de fabrication et, conformément aux conditions exposées ci-dessous, accepte de réparer ou remplacer (à la seule discrétion de NMD-A) toute pièce de l'appareil ci-joint prouvée comme étant défectueuse, et ce pendant une période d'un (1) an à partir de la date du premier achat de consommation. Les pièces de rechange sont garanties pendant quatre-vingt dix (90) jours. Les pièces de rechange ou unités peuvent être neuves ou reconditionnées et seront conformes aux spécifications des pièces et des unités d'origine. Cette garantie vous accorde des droits légaux spécifiques auxquels peuvent s'ajouter d'autres droits pouvant varier d'une juridiction à l'autre. Cette garantie est limitée à l'acheteur d'origine du produit et n'est pas transférable. Cette garantie couvre uniquement les composants fournis par NMD-A. Une réparation requise à la suite de l'utilisation des pièces provenant d'un tiers n'est pas couverte par cette garantie. Pour être couvert par cette garantie, le produit doit avoir été acheté aux États-Unis ou au Canada par l'acheteur d'origine. Cette garantie couvre uniquement la distribution du produit aux États-Unis ou au Canada par NMD-A. Aucune garantie n'est offerte à l'extérieur des États-Unis et du Canada. La preuve d'achat sera exigée par NMD-A pour prouver la date d'achat. Une telle preuve d'achat doit être une facture de vente d'origine ou un reçu reprenant le nom et l'adresse du vendeur, de l'acheteur et le numéro de série du produit.

Pour obtenir un service au titre de la garantie, vous devez expédier le produit en port prépayé ou le déposer chez le revendeur agréé qui vous l'a vendu ou dans un autre centre autorisé par NMD-A, soit dans l'emballage d'origine, soit dans un emballage similaire procurant un niveau équivalent de protection. Avant de retourner tout produit à NMD-A, vous devez d'abord obtenir une autorisation de retour de marchandise en composant le 1-800-632-4662. Le produit ne pourra avoir été enlevé ou modifié, réparé ou entretenu au préalable par personne d'autre que du personnel technique autorisé par NMD-A, et le numéro de série du produit ne pourra pas avoir été enlevé. Pour être couvert par cette garantie, le produit ne pourra pas avoir été soumis à l'affichage d'une image fixe pendant de longues périodes de temps résultant en une persistance de l'image, un accident, une utilisation incorrecte ou abusive ou une utilisation contraire aux directives contenues dans le guide de l'utilisateur. Une seule de ces conditions annulera la garantie.

NMD-A NE POURRA ÊTRE TENUE RESPONSABLE DE DOMMAGES DIRECTS, INDIRECTS, ACCIDENTELS, SECONDAIRES OU D'AUTRES TYPES DE DOMMAGES RÉSULTANT DE L'UTILISATION D'UN PRODUIT QUI N'ENTRENT PAS SOUS LA RESPONSABILITÉ DÉCRITE CI-DESSUS. CES GARANTIES REMPLACENT TOUTE AUTRE GARANTIE EXPLICITE OU IMPLICITE, Y COMPRIS, MAIS SANS S'Y LIMITER, TOUTE GARANTIE DE QUALITÉ MARCHANDE OU D'APTITUDE À UNE FIN PARTICULIÈRE. CERTAINES JURIDICTIONS NE PERMETTANT PAS L'EXCLUSION DE GARANTIES IMPLICITES OU LA LIMITATION OU L'EXCLUSION DE RESPONSABILITÉ POUR DOMMAGES ACCIDENTELS OU SECONDAIRES, LES EXCLUSIONS OU LIMITATIONS CI-DESSUS POURRAIENT NE PAS S'APPLIQUER DANS VOTRE CAS.

Ce produit est garanti selon les termes de cette garantie limitée. Les consommateurs doivent savoir que les performances du produit peuvent varier selon la configuration du système, le logiciel, l'application, les données du client et la manière dont le produit est utilisé par l'opérateur, ainsi que d'autres facteurs. Bien que les produits NMD-A soient considérés compatibles avec de nombreux systèmes, la mise en oeuvre fonctionnelle du produit peut varier d'un client à l'autre. Par conséquent, l'adéquation d'un produit à un besoin ou une application spécifique doit être déterminée par le consommateur et n'est pas garantie par NMD-A.

Pour connaître le nom du centre de service technique agréé NEC-Mitsubishi Electronics Display le plus proche, appeler NEC-Mitsubishi Electronics Display of America au 1-800-632-4662.

## MultiSync LCD1735NXM/LCD1935NXM

### AVIS DE PROPRIÉTÉ EXCLUSIVE ET DE DÉGAGEMENT DE RESPONSABILITÉ

Les informations contenues dans ce document, y compris tous les designs et matériel s'y rapportant, sont la propriété de NEC-Mitsubishi Electronics Display of America et/ou ses concédants. NEC-Mitsubishi Electronics Display of America se réserve les droits de fabrication brevetée, les droits d'auteurs et autres propriétés exclusives à ce document, y compris tous les droits de design, de fabrication, de reproduction, d'utilisation et de vente y afférent, à condition que ces droits n'ont pas été directement délivrés à d'autres.

Les produits de NEC-Mitsubishi Electronics Display of America dont il est question dans ce document sont garantis conformément aux termes de la déclaration de garantie limitée accompagnant chaque produit. Cependant, les performances réelles de chaque produit dépendent de facteurs tels que la configuration du système, les données du client et la manière dont le produit est utilisé. Étant donné que la mise en oeuvre fonctionnelle du produit peut varier d'un client à l'autre, l'adéquation et l'application de configurations spécifiques du produit peuvent être déterminées par le client et ne sont pas garanties par NEC-Mitsubishi Electronics Display of America .

Afin de permettre l'amélioration du design et des caractéristiques techniques, les informations contenues dans ce document sont sujettes à modifications sans préavis. La reproduction totale ou partielle de ce document sans l'accord préalable de NEC-Mitsubishi Electronics Display of America est interdite.

### DÉCLARATION DE CONFORMITÉ

Cet appareil est conforme à l'article 15 du règlement de la FCC. L'utilisation est soumise à deux conditions. 1) Cet appareil ne peut pas occasionner d'interférences nuisibles, et 2) cet appareil doit accepter toutes interférences reçues, y compris les interférences qui peuvent occasionner un mauvais fonctionnement.

Partie responsable américaine :	NEC-Mitsubishi Electronics Display of America, Inc.
Adresse :	500 Park Blvd, Suite 1100 Itasca, Illinois 60143
N° tél. :	(630) 467-3000

Type de produit :	Moniteur d'affichage
Classification de l'appareil :	Périphérique classe B
Modèle :	MultiSync® LCD1735NXM™(L174F4) / LCD1935NXM™(L194F3)



*Nous déclarons par la présente que les appareils mentionnés ci-dessus sont conformes aux normes techniques spécifiées dans le règlement de la FCC.*

Windows est une marque déposée de Microsoft Corporation. NEC est une marque déposée de NEC Corporation. ENERGY STAR est une marque déposée aux États-Unis. Tous les autres noms de marques et de produits sont des marques de commerce ou des marques déposées de leurs propriétaires respectifs.

En tant que partenaire ENERGY STAR®, NEC-Mitsubishi Electronics Display of America a veillé à ce que ce produit respecte les normes ENERGY STAR en matière de rendement énergétique. Le logo ENERGY STAR ne représente aucun aval par l'EPA de quelque produit ou service que ce soit.

# NEC

## MultiSync LCD1735NXM/LCD1935NXM

### PROPRIETARY NOTICE AND LIABILITY DISCLAIMER

The information disclosed in this document, including all designs and related materials, is the valuable property of NEC-Mitsubishi Electronics Display of America and/or its licensors, as appropriate, reserve all patent, copyright and other proprietary rights to this document, including all design, manufacturing, reproduction, use and sales rights thereto, except to the extent said rights are expressly granted to others.

The NEC-Mitsubishi Electronics Display of America product(s) discussed in this document are warranted in accordance with the terms of the Limited Warranty Statement accompanying each product. However, actual performance of each such product is dependent upon factors such as system configuration, customer data and operator control. Since implementation by customers of each product may vary, the suitability of specific product configurations and applications must be determined by the customer and is not warranted by NEC-Mitsubishi Electronics Display of America.

To allow for design and specification improvements, the information in this document is subject to change at any time without notice. Reproduction of this document or portions thereof without prior approval of NEC-Mitsubishi Electronics Display of America is prohibited.

---

---

### DECLARATION OF CONFORMITY

---

---

This device complies with Part 15 of FCC Rules. Operation is subject to the following two conditions. (1) This device may not cause harmful interference, and (2) this device must accept any interference received, including interference that may cause undesired operation.

<b>U.S. Responsible Party:</b>	<b>NEC-Mitsubishi Electronics Display of America, Inc.</b>
<b>Address:</b>	<b>500 Park Blvd, Suite 1100</b>
	<b>Itasca, Illinois 60143</b>
<b>Tel. No.:</b>	<b>(630) 467-3000</b>

Type of Product:	Display Monitor
Equipment Classification:	Class B Peripheral
Model:	MultiSync® LCD1735NXM™ (L174F4) / LCD1935NXM™ (L194F3)



*We hereby declare that the equipment specified above conforms to the technical standards as specified in the FCC Rules.*

---

Windows is a registered trademark of Microsoft Corporation. NEC is a registered trademark of NEC Corporation. ENERGY STAR is a U.S. registered trademark. All other brands and product names are trademarks or registered trademarks of their respective owners.

As an ENERGY STAR® Partner, NEC-Mitsubishi Electronics Display of America has determined that this product meets the ENERGY STAR guidelines for energy efficiency. The ENERGY STAR emblem does not represent EPA endorsement of any product or service.

# NEC