

I	MANUALE USO E MANUTENZIONE
GB	OPERATOR'S INSTRUCTION BOOK
F	MANUEL D'UTILISATION ET D'ENTRETIEN
D	BEDIENUNGSANLEITUNG
E	MANUAL DE INSTRUCCIONES
NL	GEBRUIKSAANWIJZING

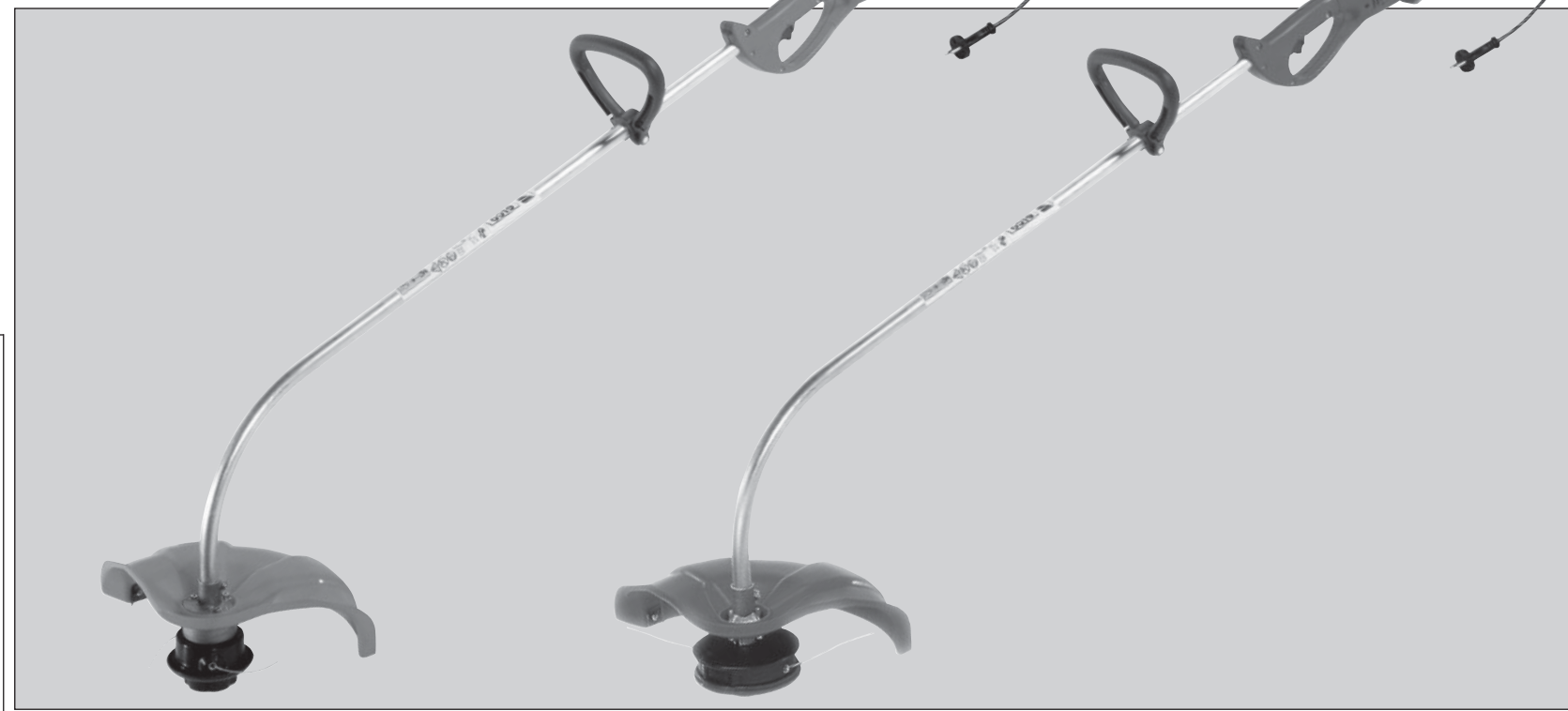

**8061** ( 600W ) - **8091** ( 850W )

I

## INTRODUZIONE

Per un corretto impiego del decespugliatore e per evitare incidenti, non iniziate il lavoro senza aver letto questo manuale con la massima attenzione. Troverete su questo manuale le spiegazioni di funzionamento dei vari componenti e le istruzioni per i necessari controlli e per la manutenzione.

**N.B. Le descrizioni e le illustrazioni contenute nel presente manuale si intendono non rigorosamente impegnative. La Ditta si riserva il diritto di apportare eventuali modifiche senza impegnarsi ad aggiornare di volta in volta questo manuale.**

GB

## INTRODUCTION

To correctly use the brush cutter and prevent accidents, do not start work without having first carefully read this manual. You will find explanations concerning the operation of the various parts plus instructions for necessary checks and relative maintenance.

**Note: Illustrations and specifications in this manual may vary according to Country requirements and are subject to change without notice by the manufacturer.**

F

## INTRODUCTION

Pour un emploi correct de la débroussailleuse et pour éviter les accidents, ne pas commencer le travail sans avoir d'abord lu attentivement le manuel. Vous trouverez les descriptions du fonctionnement des divers composants et les instructions pour les contrôles nécessaires et pour l'entretien.

**N.B. Les descriptions et les illustrations contenues dans ce manuel n'engagent pas rigoureusement le constructeur. La société se réserve le droit d'apporter d'éventuelles modifications sans devoir mettre à jour à chaque fois le manuel.**

D

## ENLEITUNG

Um richtig mit der Motorsense umgehen zu können und Unfälle zu vermeiden, lesen Sie diese Broschüre vor Aufnahme der Arbeit gründlich durch. Im Suchverzeichnis finden Sie die Angabe, auf welchen Seiten die Hinweise zur Arbeitsweise der unterschiedlichen Teile und Erklärungen zu den anfallenden Wartungs- und Kontrollarbeiten zu finden sind.

**N.B.: Die in dieser Broschüre enthaltenen Beschreibungen und Abbildungen verstehen sich unverbindlich. Der Hersteller behält sich das Recht vor, die Einzel- und Zubehörteile dieses Modells aus technischen oder absatz-bedingten Gründen zu ändern, ohne die Angaben dieser Broschüre jedesmal zu berichtigen.**

E

## INTRODUCCION

Para una correcta utilización de la desbrozadora y para evitar incidentes, no empiece a trabajar sin haber leído atentamente este manual. Ud. encontrará las explicaciones de funcionamiento de los diferentes componentes y las instrucciones para el control y mantenimiento de la desbrozadora. **P.D. Las descripciones contenidas en el presente manual no se consideran rigurosamente obligatorias. La empresa se reserva el derecho de aportar eventuales modificaciones sin obligarse a poner al día este manual.**

NL

## INLEIDING

Lees eerst deze gebruiksaanwijzing grondig door alvorens met de bosmaaier te gaan werken. Dit teneinde de bosmaaier op juiste wijze te gebruiken en ongelukken te voorkomen. De inhoudsopgave laat zien waar u uitleg over de verschillende instructies omtrent de afzonderlijke delen en noodzakelijke controles en onderhoudsvoorschriften kunt vinden. **PS Illustraties en specificaties in deze gebruiksaanwijzing kunnen variëren van land tot land en kunnen worden gewijzigd, zonder bericht van de fabrikant.**

I	DATI TECNICI	D	TECHNISCHE ANGABEN
GB	TECHNICAL DATA	E	DATOS TECNICOS
F	DONNEES TECHNIQUES	NL	TECHNISCHE GEGEVENS

	8061	8091
Motore elettrico monofase - Single-phase motor - Moteur électrique monophasé - Motor einphasiger - Motor eléctrico monofásico	EMAK	
Tensione - Voltage - Tension - Spannung - Tensión - Spanning	230V	230 V
Intensità nominale - Current Input - Intensité nominale - Leistungsaufnahme - Intensidad nominal - Nominale intensiteit	3.0 A	4.4 A
Frequenza - Frequency - Fréquence - Frequenz - Frecuencia - Frequentie	50 Hz	50 Hz
Potenza - Power - Puissance - Leistung - Potencia - Vermogen	600 W	850 W
Peso - Weight - Poids - Gewicht - Peso - Gewicht	3.4 Kg	4.45 Kg

MODELLO MODEL MODELE MODELE	PRESSIONE ACUSTICA PRESSURE LEVEL PRESSION ACOUSTIQUE SCHALLDRUCK PRESIÓN ACUSTICA GELUIDSDRUCK	LIVELLO POTENZA ACUSTICA GARANTITO GUARANTEED SOUND POWER LEVEL NIVEAU PUISSANCE ACOUSTIQUE ASSURÉ GARANTIRTER AKUSTISCHER SCHALLEISTUNGSPEGEL NIVEL POTENCIA ACÚSTICA GARANTIZADO GARANDEERD ACOUSTISCH VERMOGENSNIVEAU	LIVELLO DI VIBRAZIONE VIBRATION LEVEL NIVEAU DE VIBRATION VIBRATIONSPEGEL NIVEL DE VIBRACION DE TRILLINGSINTENSITEIT
	Lpa EN 786/A1	2000/14/EC LwA EN ISO 3744 - ISO 11094	EN 786/A1
8061	86 dB(A)	96 dB(A)	5.4 (sx)/3.1 (dx) m/s <sup>2</sup>
8091	87 dB(A)	96 dB(A)	6.4 (sx)/6.0 (dx) m/s <sup>2</sup>

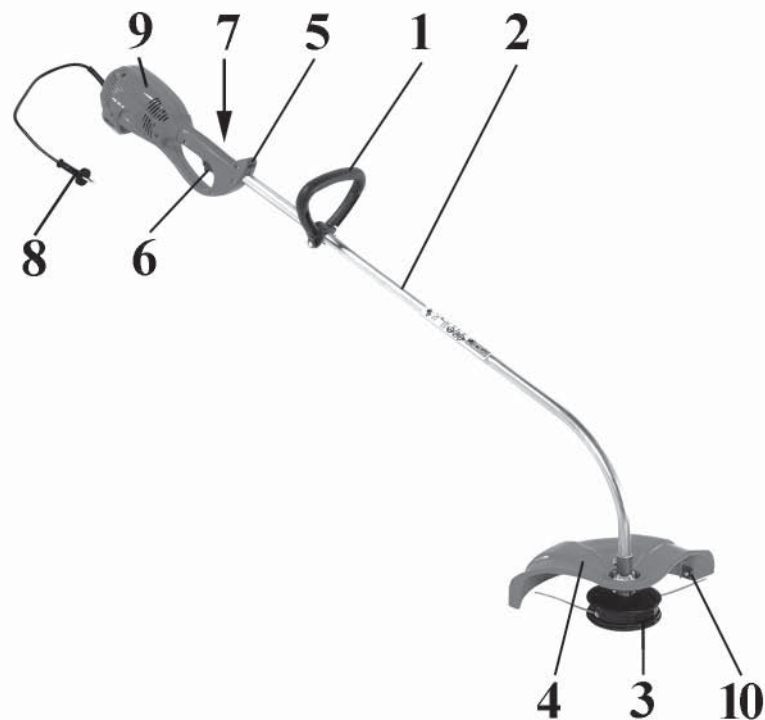
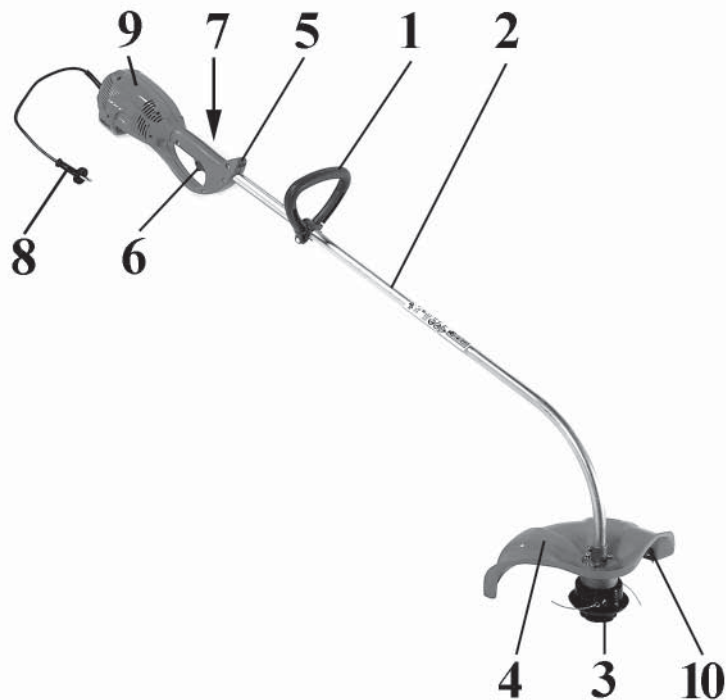

### I COMPONENTI DEL DECESPUGLIATORE

- 1 - Impugnatura
- 2 - Tubo di trasmissione
- 3 - Testina di nylon
- 4 - Protezione testina
- 5 - Attacco cinghiaggio
- 6 - Interruttore di funzionamento
- 7 - Interruttore di sicurezza
- 8 - Spina di corrente
- 9 - Motore elettrico
- 10 - Lama tagliafilo

### F COMPOSANTS DE LA DEBROUSSAILLEUSE

- 1 - Poignée
- 2 - Tuyau de transmission
- 3 - Tête fil nylon
- 4 - Protection
- 5 - Attache pour courroie
- 6 - Interrupteur de fonctionnement
- 7 - Interrupteur de sécurité
- 8 - Prise de courant
- 9 - Moteur électrique
- 10 - Lame coupe-fil

### E COMPONENTES DE LA DESBROZADORA

- 1 - Empuñadura
- 2 - Tubo de transmisión
- 3 - Cabezal
- 4 - Protección cabezal
- 5 - Enganche correae
- 6 - Interruptor de funcionamiento
- 7 - Interruptor de seguridad
- 8 - Enchufe de corriente
- 9 - Motor eléctrico
- 10 - Cuchilla corta hilos

### GB BRUSH CUTTER COMPONENTS

- 1 - Handle
- 2 - Shaft arm
- 3 - Nylon head
- 4 - Head guard
- 5 - Harness attachment
- 6 - On/Off switch
- 7 - Safety switch
- 8 - Power plug
- 9 - Electric motor
- 10 - Blade

### D BAUTEILE DER MOTORSENSE

- 1 - Griff
- 2 - Schaft
- 3 - Nylonfaden
- 4 - Schneidschutzvorrichtung
- 5 - Einhängenvorrichtung für Einzeloder Schultergurt
- 6 - Ein/Ausschalter
- 7 - Sicherheitsschalter
- 8 - Stecker
- 9 - Elektromotor
- 10 - Faden-Schneidklinge

### NL BOSMAAIER COMPONENTEN

- 1 - Handgreep
- 2 - Overdrachtsas
- 3 - Nylon snoer
- 4 - Snoerbescherming
- 5 - Draagbanden van het draagstel
- 6 - Schakelaar
- 7 - Veiligheidsknop
- 8 - Stekker
- 9 - Elektrische motor
- 10 - Snijblad

Italiano	English	Français
INFORMAZIONE AGLI UTENTI	USER INFORMATION	INFORMATION AUX UTILISATEURS
<div data-bbox="311 277 508 528" data-label="Image"> </div> <p data-bbox="80 608 741 730"><i>Ai sensi delle Direttive 2002/95/CE, 2002/96/CE e 2003/108/CE, relative alla riduzione dell'uso di sostanze pericolose nelle apparecchiature elettriche ed elettroniche, nonché allo smaltimento dei rifiuti</i></p> <p data-bbox="80 767 741 858">Il simbolo del cassonetto barrato riportato sull'apparecchiatura indica che il prodotto alla fine della propria vita utile <b>deve</b> essere raccolto separatamente dagli altri rifiuti.</p> <p data-bbox="80 895 741 1050">L'utente dovrà, pertanto, conferire l'apparecchiatura giunta a fine vita agli idonei centri di raccolta differenziata dei rifiuti elettronici ed elettrici, oppure riconsegnarla al rivenditore al momento dell'acquisto di una <b>nuova apparecchiatura di tipo equivalente, in ragione di uno a uno.</b></p> <p data-bbox="80 1086 741 1278">L'adeguata raccolta differenziata per l'avvio successivo dell'apparecchiatura dismessa al riciclaggio, al trattamento e allo smaltimento ambientalmente compatibile contribuisce ad evitare possibili effetti negativi sull'ambiente e sulla salute e favorisce il riciclo dei materiali di cui è composta l'apparecchiatura.</p> <p data-bbox="80 1315 741 1406">Lo smaltimento abusivo del prodotto da parte dell'utente comporta l'applicazione delle sanzioni previste dalla legislazione nazionale.</p>	<div data-bbox="1016 277 1214 528" data-label="Image"> </div> <p data-bbox="779 608 1440 762"><i>In accordance with Directives 2002/95/CE, 2002/96/CE and 2003/108/CE on the reduction of hazardous substances in electrical and electronic equipment (ROHS) and the disposal of waste from such equipment (WEEE)</i></p> <p data-bbox="779 799 1440 922">When the symbol depicting a crossed-out refuse bin appears on equipment, this means that it <b>must</b> be collected separately from other waste at the end of its working life.</p> <p data-bbox="779 959 1440 1118">When the equipment is no longer serviceable, accordingly, it should be taken by the user to a special sorted collection centre for electrical and electronic waste, or if purchasing a <b>new product of similar type, returned to the dealer on a one-for-one basis (takeback scheme).</b></p> <p data-bbox="779 1155 1440 1342">Proper sorted collection ensures that the discarded equipment can be sent subsequently for eco-friendly recycling, treatment and disposal; this helps to avoid any possible negative impact on the environment and on health, besides enabling the reclamation of materials used in manufacturing the equipment.</p> <p data-bbox="779 1378 1440 1437">Unauthorized dumping of waste is irresponsible, and punishable under statutory regulations.</p>	<div data-bbox="1727 277 1924 528" data-label="Image"> </div> <p data-bbox="1489 608 2150 762"><i>Aux termes des Directives 2002/95/CE, 2002/96/CE et 2003/108/CE, relatives à la limitation de l'utilisation de certaines substances dangereuses dans les équipements électriques et électroniques et à l'élimination des déchets,</i></p> <p data-bbox="1489 799 2150 922">Le symbole de la poubelle barrée apposé sur les appareils indique que l'appareil en question <b>devra</b> faire l'objet d'une collecte séparée par rapport aux autres déchets à la fin de sa vie utile.</p> <p data-bbox="1489 959 2150 1086">Par conséquent, l'utilisateur devra apporter l'appareil à un centre de collecte sélective des DEEE ou le retourner au revendeur au moment de l'achat d'un <b>nouvel appareil de type équivalent, selon un rapport de un à un.</b></p> <p data-bbox="1489 1123 2150 1278">La bonne collecte sélective pour la valorisation de l'appareil admis au recyclage, au traitement et à l'élimination compatible avec l'environnement contribue à éviter tout effet négatif sur l'environnement et sur la santé et favorise le recyclage des matériaux qui composent l'appareil.</p> <p data-bbox="1489 1315 2150 1406">L'élimination abusive de l'appareil de la part de l'utilisateur comporte l'application des sanctions prévue par la loi de chaque pays.</p>

## VERBRAUCHERINFORMATION

## INFORMACIÓN A LOS USUARIOS

## INFORMATIE VOOR DE GEBRUIKERS



*Im Sinne der Richtlinien 2002/95/EG, 2002/96/EG und 2003/108/EG zur Beschränkung der Verwendung bestimmter gefährlicher Stoffe in Elektro- und Elektronikgeräten sowie über die Entsorgung der Altgeräte*

Das am Gerät angebrachte Symbol der durchgestrichenen Mülltonne weist darauf hin, dass das Produkt am Ende seines Lebenszyklus nicht mit dem Hausmüll entsorgt werden darf, sondern in die getrennte Sammlung gegeben werden **muss**.

Besitzer von Elektro- und Elektronikgeräten müssen diese daher zu einer Sammelstelle bringen, von wo sie der getrennten Sammlung zugeführt werden, oder bei Kauf eines **neuen, vergleichbaren Geräts im Verhältnis eins zu eins an den Händler zurückgeben**.

Die korrekte getrennte Sammlung zur anschließenden Zuführung zur Verwertung, Behandlung und umweltverträglichen Beseitigung des Altgeräts trägt dazu bei, mögliche negative Auswirkungen auf die Umwelt und auf die Gesundheit zu vermeiden und begünstigt das Recycling der Materialien, aus denen das Gerät besteht.

Die widerrechtliche Entsorgung durch den Verbraucher hat die von der nationalen Gesetzgebung vorgesehenen Strafen zur Folge.



*Conforme a las Directivas 2002/95/CE, 2002/96/CE y 2003/108/CE, que reglamentan la limitación del empleo de sustancias peligrosas en aparatos eléctricos y electrónicos, así como la eliminación de los residuos*

El símbolo de un volquete tachado indica que, al final de su vida útil, el equipo **deberá** recogerse separadamente de los otros residuos.

El usuario deberá entonces entregarlo a centros autorizados de recogida diferenciada de residuos eléctricos y electrónicos, o bien al revendedor en el momento de la compra de un **nuevo equipo de tipo equivalente, en la proporción de uno a uno**.

La adecuada recogida diferenciada para el posterior proceso de reciclado, tratamiento o eliminación compatible con el medio ambiente contribuye a evitar posibles efectos negativos para el entorno y para la salud, favoreciendo la reutilización de los materiales que componen el equipo.

La eliminación abusiva del producto por parte del usuario comporta la aplicación de las sanciones previstas por la legislación nacional.



*In de zin van de Richtlijnen 2002/95/EG, 2002/96/EG en 2003/108/EG betreffende beperking van het gebruik van gevaarlijke stoffen in elektrische en elektronische apparatuur, alsook de afvoer als afval*

Het symbool van de doorgekruiste verrijdbare afvalbak op de apparatuur geeft aan dat het product, wanneer het wordt afgedankt, gescheiden van ander afval **moet** worden ingezameld.

De gebruiker mag afgedankte apparatuur daarom afleveren bij een inzamelpunt van elektronisch en elektrisch afval voor gescheiden verwerking, of de apparatuur teruggeven aan de winkelier op het moment dat hij/zij **nieuwe apparatuur van hetzelfde type aanschaft, in de verhouding van één op één**.

De correcte gescheiden inzameling voor latere recycling, behandeling en milieuvriendelijke verwerking van afgedankte apparatuur vormt een bijdrage tot het vermijden van mogelijke negatieve gevolgen voor het milieu en de gezondheid, en bevordert de recycling van de materialen waaruit de apparatuur is vervaardigd.

Op illegale afvoer als afval van het product door de gebruiker staan de sancties die worden voorzien door de nationale wetgeving.



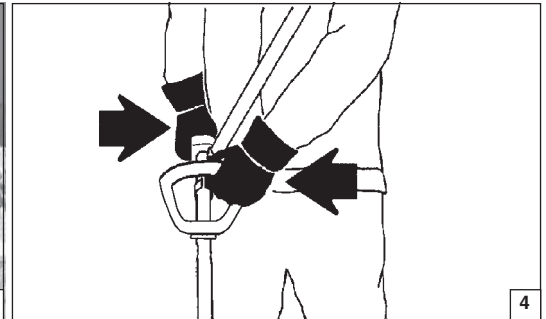
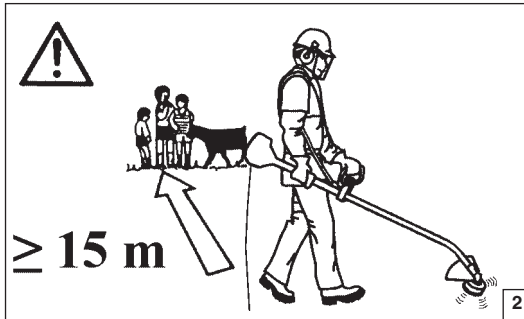

Italiano

English

**NORME DI SICUREZZA**

**SAFETY PRECAUTIONS**

**⚠ ATTENZIONE - Il decespugliatore, se ben usato, è uno strumento di lavoro rapido, comodo ed efficace. Perché il Vostro lavoro sia sempre piacevole e sicuro, rispettate scrupolosamente le norme di sicurezza qui riportate.**

**⚠ WARNING: The brush cutter, if properly used, is a quick, comfortable and efficient tool. So that your work is always pleasant and safe, please respect the following safety precautions scrupulously.**

- 1 - Conservare con cura il seguente Manuale e consultarlo prima di ogni utilizzo della macchina.
- 2 - Il decespugliatore deve essere utilizzato solo da persone adulte, in buone condizioni fisiche e a conoscenza delle norme d'uso.  
Non usare il decespugliatore in condizioni di affaticamento fisico o dopo aver assunto alcool, droghe o farmaci (Fig. 1).
- 3 - Consegnare o prestare il decespugliatore solo a persone esperte e a conoscenza del funzionamento e del corretto utilizzo della macchina. Consegnare anche il manuale con le istruzioni d'uso, da leggere prima di iniziare il lavoro.
- 4 - Indossare abiti adatti e articoli di sicurezza quali stivali, pantaloni robusti, guanti, occhiali protettivi, cuffia e casco antinfortunistico.  
Usare vestiario aderente ma comodo (Vedi pag. 10-11).
- 5 - Non permettere ad altre persone di restare nel raggio di azione di 15 metri durante l'uso del decespugliatore (Fig. 2).
- 6 - Il decespugliatore deve essere equipaggiato con gli attrezzi da taglio (utensili) esplicitamente consigliati dal costruttore. Eseguire il montaggio dell'apparato di taglio prima di inserire la spina di collegamento alla rete (Fig. 3).
- 7 - Controllare che la tensione e la frequenza indicate sulla targhetta applicata al decespugliatore corrispondano a quelle della rete di allacciamento (Vedi pag. 2).
- 8 - Con motore in funzione, afferrare sempre saldamente l'impugnatura anteriore con la mano sinistra e quella posteriore con la mano destra (Fig. 4).  
Mantenete sempre asciutte e pulite le impugnature.
- 9 - Lavorare assicurandosi di essere in posizione stabile e sicura (Fig. 5).
- 10 - Non usare cavi, spine o prolunghe difettose e/o non a norma.

- 11 - Usare cavi di prolunga al neoprene o comunque a doppio isolamento con spine di sicurezza predisposte per uso esterno.
- 12 - Disinserire immediatamente la spina dalla rete se il cavo è danneggiato o tagliato (Fig. 6).
- 13 - Il cavo di collegamento elettrico deve essere collocato in modo da evitare che persone o veicoli possano danneggiarlo mettendo loro e Voi in pericolo.
- 14 - Controllare che il cavo, durante il lavoro, sia sempre lontano dal raggio di azione della testina e non sia posto in tensione. Non tagliare in vicinanza di altri cavi elettrici.
- 15 - Disinserire la spina di collegamento con la rete prima di eseguire qualsiasi manutenzione o trasporto (Fig. 3).
- 16 - Non utilizzare il decespugliatore in atmosfera esplosiva o infiammabile (Fig. 7).
- 17 - Non usare il decespugliatore senza la protezione della testina.
- 18 - Conservare il decespugliatore in luogo asciutto, lontano da fonti di calore e sollevato dal suolo. Non esporre il decespugliatore alla pioggia o a condizioni di particolare umidità (Fig. 7).
- 19 - Non avviare il motore senza il braccio montato (Fig. 8).
- 20 - Non tagliare troppo vicini al terreno per evitare.
- 21 - Non usare il decespugliatore per tagliare altri materiali che non siano erba.
- 22 - Non lavorare con un decespugliatore danneggiato, mal riparato, mal montato o modificato arbitrariamente. Non togliere, danneggiare o rendere inefficace alcun dispositivo di sicurezza.
- 23 - Controllare giornalmente il decespugliatore per assicurarsi che ogni dispositivo, di sicurezza e non, sia funzionante.
- 24 - Non effettuare operazioni o riparazioni che non siano di normale manutenzione. Rivolgersi ad officine autorizzate.
- 25 - In caso di necessità della messa fuori servizio del decespugliatore, non abbandonatelo nell'ambiente ma consegnatelo al Vs. rivenditore che provvederà alla corretta collocazione.
- 26 - Rivolgetevi sempre al Vostro rivenditore per qualsiasi altro chiarimento o intervento prioritario.

- 1 - Keep this manual on hand and consult it before each use of the tool.
- 2 - The brush-cutter must only be used by adults, and users must be in good physical shape and familiar with the operating instructions. Do not use the brush-cutter under conditions of physical fatigue or if you have taken alcohol, drugs or medication (Fig. 1).
- 3 - Hand over or lend the brush-cutter only to expert persons who know how to operate and use the machine correctly. Give them also the handbook with the operating instructions, to be read before starting work.
- 4 - Wear appropriate clothing and safety articles such as: boots, heavy-duty trousers, gloves, protective eyewear, ear protection and protective helmet. Use clothing which is close-fitting but comfortable (look pag. 10-11).
- 5 - Do not allow other people to remain within 15 metres during brush cutter use (Fig. 2).
- 6 - Do not use any cutting tool or attachment that is not explicitly recommended for this machine. Fit the cutting apparatus before plugging in to the mains (Fig. 3).
- 7 - Check that the voltage and frequency indicated on the plate of the brush-cutter correspond to those of the mains supply (look pag. 2).
- 8 - With the motor running, always take a firm hold on the front grip with your left hand and on the rear one with your right hand (Fig. 4). Always keep the grips clean and dry.
- 9 - Only work when you are in a stable and secure position (Fig. 5).
- 10 - Do not use cables, plugs or extensions that are defective or that do not comply with relative standards.
- 11 - Use neoprene or double insulated extension cables with

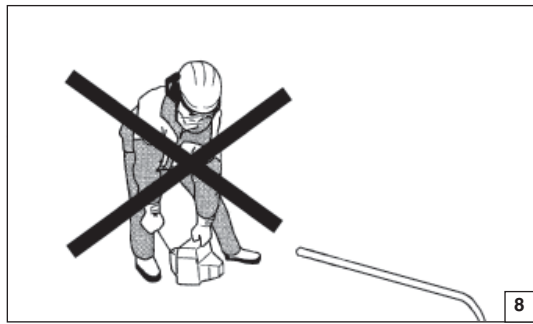

English

Français

**SAFETY PRECAUTIONS**

**NORMES DE SECURITE**

- 12 - Remove the plug from the mains immediately if the cables is damaged or cut (Fig. 6).
- 13 - Connection to the electricity supply must be made in such a way to prevent damage by and to people and vehicles.
- 14 - Make sure that the cable is well out of the way of the nylon head operation range and is never stretched out. Never cut in the vicinity of other electrical cables.
- 15 - Always disconnect from the mains before carrying out any maintenance or handling (Fig. 3).
- 16 - Do not use the brush-cutter in explosive or inflammable atmospheres (Fig. 7).
- 17 - Never use the brush-cutter without the nylon head blade guard.
- 18 - Store the brush cutter in a dry place, away from heat sources, and off the ground. Do not expose the brush-cutter to rain or conditions of high humidity (Fig. 7).
- 19 - Do not start the engine with the arm not mounted (Fig. 8).
- 20 - In order to avoid hitting stones or other objects, do not cut too close to the ground.
- 21 - Do not use the brush-cutter to cut anything other than grass.
- 22 - Never work with a brush-cutter that is damaged, poorly repaired, or randomly modified. Do not remove, damage, or deactivate any of the safety devices.
- 23 - Check the brush cutter daily to be sure that components and safety devices are full functioning properly.
- 24 - Do not attempt to carry out operations or repairs that are not part of the normal maintenance. See the authorised dealer.
- 25 - If it is necessary to disable the brush-cutter, do not leave it lying around but take it to your dealer who will dispose of it properly.
- 26 - Always call your dealer for any clarification or priority action.

**⚠ ATTENTION: Si vous utilisez correctement la débroussailleuse vous aurez un instrument de travail rapide, pratique et efficace. Pour que votre travail soit toujours agréable et sûr respectez scrupuleusement les règles de sécurité reportées ci-dessous.**

- 1 - Conservez ce manuel soigneusement et consultez-le à chaque fois que vous devrez utiliser la machine.
- 2 - La débroussailleuse ne doit être utilisée que par des adultes en bonnes conditions physiques et ayant pris connaissance des normes d'utilisation. N'utilisez pas la débroussailleuse si vous êtes physiquement fatigué ou sous influence de l'alcool, de drogues ou de médicaments (Fig. 1).
- 3 - Ne prêtez votre débroussailleuse qu'à des personnes expertes qui savent la faire fonctionner correctement. Donnez-leur aussi le manuel avec le mode d'emploi à lire avant de commencer à travailler.
- 4 - Portez des vêtements adéquats et sûrs comme par exemple des bottes, un pantalon résistant, des gants, des lunettes de protection, un casque antichoc. Utilisez des vêtements adhérents mais commodes (Voir pag. 10-11).
- 5 - Veillez à ce que personne ne se trouve dans un rayon de 15 mètres quand la débroussailleuse est en marche (Fig. 2).
- 6 - Seules les lames prévues pou la débroussailleuse concernée doivent être utilisées. Montez l'appareil de coupe avant de brancher la fiche sur la prise de courant (Fig. 3).
- 7 - Vérifiez si la fréquence et la tension indiquées sur la plaque de la débroussailleuse correspondent à celles du réseau de branchement (Voir pag. 2).
- 8 - Quand le moteur tourne, saisissez toujours fermement la poignée avant de la main gauche et la poignée arrière de la main droite (Fig. 4). Veillez à ce que les poignées soient toujours propres et sèches.
- 9 - Travaillez après vous être assuré d'avoir une position stable et sûre (Fig. 5).
- 10 - N'utilisez pas de câbles, de prises ou de rallonges en mauvais état ou non homologués.
- 11 - Utilisez des rallonges en néoprène ou à double isolation

- avec des prises de sécurité prédisposées pour un usage externe.
- 12 - Débranchez immédiatement la prise si le fil s'abîme ou se coupe (Fig. 6).
- 13 - Le branchement électrique doit être disposé de manière à éviter qu'il puisse être endommagé ou provoquer des préjudices aux personnes ou véhicules.
- 14 - Vérifiez le fil pendant que vous travaillez: il doit toujours être loin du rayon d'action de la tête fil nylon et il ne doit pas être tendu. Ne coupez pas à proximité d'autres fils électriques.
- 15 - Débranchez la fiche de la prise de courant avant toute opération d'entretien et avant de transporter la machine (Fig. 3).
- 16 - N'utilisez pas la débroussailleuse dans des atmosphères explosives ou inflammables (Fig. 7).
- 17 - N'utilisez pas la débroussaille sans le capot de protection de la tête fil nylon.
- 18 - Conservez la débroussailleuse sans un endroit sec, loin des sources de chaleur, soulevée du sol. Ne laissez pas votre débroussailleuse sous la pluie ou dans un endroit particulièrement humide (Fig. 7).
- 19 - Ne faites pas démarrer le moteur sans que le bras soit monté (Fig. 8).
- 20 - Ne coupez pas trop près du terrain, vous éviterez ainsi les cailloux et autre objets.
- 21 - N'utilisez pas la débroussailleuse pour couper autre chose que de l'herbe.
- 22 - Ne travaillez pas avec une débroussailleuse endommagée, mal réparée, mal montée ou arbitrairement modifiée. Ne touchez sous aucun prétexte aux dispositifs de sécurité.
- 23 - Contrôlez tous les jours la débroussailleuse et assurez-vous que tous les dispositifs, de sécurité et autres, fonctionnent bien.
- 24 - N'effectuez pas d'opérations ou de réparations qui ne soient pas d'entretien normal. Adressez-vous plutôt à des ateliers autorisés.
- 25 - Si votre débroussailleuse ne marche plus, ne l'abandonnez pas dans la nature! Appelez votre revendeur habituel, qui saura résoudre la situation.
- 26 - Adressez-vous toujours à votre revendeur habituel pour tout autre explication ou intervention importante.

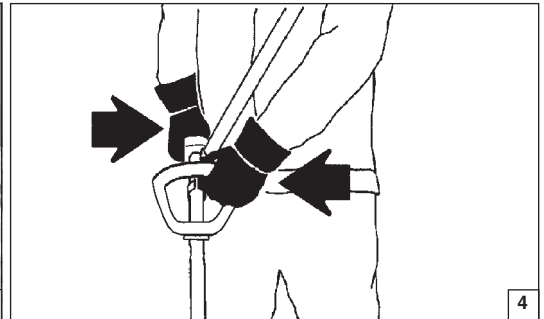
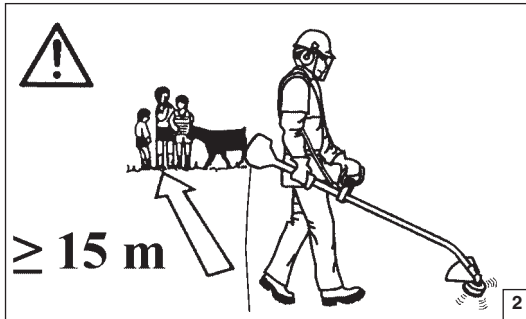

Deutsch

Español

## SICHERHEITSVORKEHRUNG

## NORMAS DE SEGURIDAD



**ACHTUNG:** Bei richtiger Anwendung ist die Motorsense ein schnelles, bequemes und wirkungsvolles Arbeitsgerät. Beachten Sie bitte unbedingt die folgenden Sicherheitsvorschriften, damit Sie immer sicher und komfortabel arbeiten können.

- 1 - Bewahren Sie dieses Handbuch sorgfältig auf und lesen Sie es vor jeder Inbetriebnahme der Maschine.
- 2 - Die Motorsense darf ausschließlich von erwachsenen, gesunden Personen benutzt werden, denen die Gebrauchsanweisung bekannt ist.  
Motorsense nur in ausgeruhtem Zustand benutzen oder unter dem Einfluß von Alkohol, Drogen oder Medikamenten stehen (Abb. 1).
- 3 - Händigen Sie die Motorsense ausschließlich Personen aus, denen die Gebrauchsanweisung bekannt ist die mit der Benutzung der Motorsense vertraut sind. Geben Sie auch die Bedienungsanleitung mit, die vor Beginn der Arbeiten zu lesen ist.
- 4 - Stets geeignete Schutzkleidung wie Stiefel, Hosen aus einem schweren Stoff, Schutzhandschuhe, Schutzbrille, Ohrschutz und Helm tragen.  
Die Kleidung soll anliegend und bequem sein (Siehe Seite 10-11).
- 5 - Während des Betriebs der Motorsense dürfen sich im Umkreis von 15 Metern keine anderen Personen aufhalten (Abb. 2).
- 6 - Die Motorsense darf ausschließlich mit den vom Hersteller ausdrücklich empfohlenen Schneidwerkzeugen betrieben werden. Montieren Sie die Schneidwerkzeuge, bevor Sie den Netzstecker einstecken (Abb. 5).
- 7 - Überprüfen Sie, daß die auf dem Typenschild angegebene Frequenz und die Betriebsspannung der Netzspannung entsprechen (Siehe Seite 2).
- 8 - Halten Sie bei laufendem Motor den vorderen Griff mit der linken Hand und den hinteren Griff mit der rechten Hand. Halten Sie die Griffe stets trocken und sauber.
- 9 - Bei der Arbeit für einen sicheren Stand sorgen.
- 10 - Keine defekten oder nicht den Vorschriften entsprechenden Kabel, Stecker oder Verlängerungskabel benutzen.

- 11 - Verwenden Sie für den Außenbereich geeignete Neopren- oder Doppelisierungs-Verlängerungskabel mit Sicherheitssteckern.
- 12 - Sofort den Netzstecker ziehen, wenn das Netzkabel beschädigt oder durchtrennt worden ist (Abb. 6).
- 13 - Das Netzkabel muß so verlegt werden, daß es nicht versehentlich von Dritten beschädigt werden kann. Dadurch könnten Gefahren für Sie und andere entstehen.
- 14 - Stellen Sie sicher, daß das Kabel sich während der Arbeit außerhalb des Arbeitsbereiches befindet und, daß es nicht gespannt wird.
- 15 - Ziehen Sie vor allen Wartungsarbeiten und vor dem Transport den Netzstecker (Abb. 3).
- 16 - Benutzen Sie die Motorsense nicht in der Nähe explosiver oder entflammbarer Substanzen (Abb. 7).
- 17 - Verwenden Sie die Motorsense nur mit der vorgesehenen Schneidschutzvorrichtung.
- 18 - Lagern Sie die Motorsense nur an trockenen Orten entfernt vom Boden und von Wärmequellen. Setzen Sie die Motorsense nicht dem Regen oder starker Feuchtigkeit aus (Abb. 7).
- 19 - Lassen Sie den Motor nicht an, wenn der Schaft nicht montiert ist (Abb. 8).
- 20 - Schneiden Sie nicht zu nahe am Boden, um die Berührung mit Steinen oder sonstigen Gegenständen zu vermeiden.
- 21 - Benutzen Sie die Motorsense nur zum Schneiden von Gras.
- 22 - Arbeiten Sie nie mit beschädigter, unzureichend reparierter oder montierter oder mit abgeänderter Motorsense. Nie Schutzvorrichtungen abnehmen, beschädigen oder unwirksam machen.
- 23 - Überprüfen Sie täglich, ob sämtliche, Sicherheitsvorrichtungen der Motorsense funktionieren.
- 24 - Führen Sie keinerlei Reparaturen durch, die nicht zu den normalen Wartungsarbeiten gehören.  
Wenden Sie sich an eine Vertragswerkstatt.
- 25 - Werfen Sie die Motorsense nicht einfach weg, wenn Sie sie nicht mehr benötigen, sondern geben Sie sie Ihrem Vertrauenshändler, der sich um ihre Entsorgung kümmern wird
- 26 - Wenden Sie sich für eventuelle Klärungen oder Eingriffe immer an den Händler Ihres Vertrauens.



**ATENCIÓN:** La máquina desbrozadora, si se usa bien es un instrumento de trabajo rápido, cómodo y eficaz. Para que su trabajo sea siempre placentero y seguro, respete escrupulosamente las normas de seguridad indicadas a continuación.

- 1 - Conservar cuidadosamente el presente manual de instrucciones y consultarlo en cada ocasión en que la máquina sea utilizada.
- 2 - La desbrozadora debe de ser usada sólo por personas adultas, en buenas condiciones físicas y que conozcan las normas de uso.  
No use nunca la desbrozadora cuando esté físicamente cansado o se encuentre bajo el efecto de alcohol, drogas o medicación (Fig. 1).
- 3 - Entregar o prestar la desbrozadora sólo a personas expertas que sepan cómo funciona y cómo se usa correctamente la máquina. Junto con la desbrozadora entregar el manual con las instrucciones de uso, que se deben de leer antes de iniciar el trabajo.
- 4 - Use ropa apta y artículos de seguridad como botas, pantalones resistentes, guantes, gafas y casco de protección. No use ropa demasiado suelta, más bien adherente, pero cómoda (vea pag. 10-11).
- 5 - No permita que otras personas permanezcan en el radio de acción de 15 metros mientras está usando la desbrozadora (Fig. 2).
- 6 - No use ninguna herramienta o accesorio de corte que no este explícitamente recomendada para esta máquina. Montar el aparato de corte antes de insertar el enchufe en la red eléctrica (Fig. 3).
- 7 - Controle que la tensión y la frecuencia, indicadas en la tarjeta aplicada en la desbrozadora, correspondan a la de la línea de alimentación (vea pag. 2).
- 8 - Con el motor en función, sujetar firmemente la empuñadura anterior con la mano izquierda y la posterior con la mano derecha (Fig. 4). Mantener siempre las empuñaduras secas y limpias.
- 9 - Trabaje siempre manteniéndose en posición estable y segura (Fig. 5).
- 10 - Nunca use cables, enchufes o prolongaciones defectuosos y/o fuera de normas.



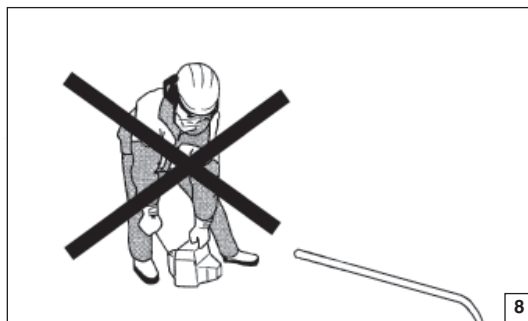

Español

Nederlands

**NORMAS DE SEGURIDAD**

**VEILIGHEIDSVOORSCHRIFTEN**

- 11 - Use cables de prolongación al neoprene, siempre con doble aislamiento y con enchufes de seguridad prediseñados para el uso exterior.
- 12 - Desconecte inmediatamente el enchufe de la red si el cable está estropeado o cortado (Fig. 6).
- 13 - La conexión eléctrica tiene que ser realizada de manera tal que ni las personas ni los vehículos puedan dañarla o estropearla.
- 14 - Controle que durante el trabajo el cable se encuentre lejos del radio de acción del cabezal y que no esté en tensión. No utilizar cerca de cables eléctricos.
- 15 - Desconecte siempre el enchufe de la red de alimentación antes de realizar cualquier tipo de mantenimiento o de transporte (Fig. 3).
- 16 - No se debe utilizar nunca la desbrozadora en atmósfera explosiva o inflamable (Fig. 7).
- 17 - Nunca use la desbrozadora sin la protección del cabezal.
- 18 - Conserve la desbrozadora en sitios secos, lejos de fuentes de calor y posiblemente del suelo. No exponga la desbrozadora a la lluvia ni a condiciones de excesiva humedad (Fig. 7).
- 19 - No ponga en marcha el motor sin haber antes montado el brazo (Fig. 8).
- 20 - No corte demasiado cerca del terreno con el fin de evitar piedras u otros objetos.
- 21 - No usar la desbrozadora para cortar otros materiales diferentes de la hierba.
- 22 - No se debe de trabajar con la desbrozadora dañada, mal reparada, mal montada o que haya sido modificada arbitrariamente. No se deben de quitar, dañar o inutilizar los dispositivos de seguridad.
- 23 - Controle diariamente la desbrozadora para asegurarse que todos los dispositivos, de seguridad y no, funcionen perfectamente.
- 24 - No efectúe Ud. mismo las operaciones que no sean de mantenimiento normal. Diríjase a talleres autorizados.
- 25 - Si resulta necesario poner fuera de servicio la desbrozadora, no se debe de abandonar en el ambiente, sino entregarla al distribuidor que se ocupará de colocarla en el lugar oportuno.
- 26 - Dirigirse siempre al distribuidor para cualquier tipo de aclaración o intervención prioritaria.

**⚠ LET OP: De bosmaaier, indien goed gebruikt, vormt een snel, gemakkelijk en doeltreffend werktuig. Opdat uw werk altijd prettig en veilig is, de hier weergegeven veiligheidsnormen nauwkeurig in acht nemen.**

- 1 - Deze Handleiding zorgvuldig bewaren en raadplegen voor ieder gebruik van de machine.
- 2 - De bosmaaier moet alleen door volwassenen gebruikt worden, die in goede lichamelijke conditie zijn en de veiligheidsnormen kennen. De bosmaaier niet gebruiken als men lichamenlijk vermoeid is of manneern alcohol, drugs of medicijnen heeft gebrnikt (Fig. 1).
- 3 - De bosmaaier alleen aan ervaren personen in handen geven of uitlenen, die de werking en het juiste gebruik van de machine kennen. Ook de handleiding met de gebruiksaanwijzingen meegeven om te lezen alvorens met het werk te beginnen.
- 4 - Geschikte kleding en veiligheidsuitrusting dragen, zoals laarzen, stevige lange broek, handschoenen, werkbril, muts en helm. Aansluitende maar prettige kleding gebruiken (Zie pag. 10-11).
- 5 - Niet aan andere personen toestaan zich binnen een straal van 15 meter te bevinden tijdens het gebruik van de bosmaaier (Fig. 2).
- 6 - De bosmaaier moet uitgerust zijn met de snij-accessoires die expliciet door de fabrikant aangeraden zijn. De montage van het snijgedeelte uitvoeren alvorens de stekker in het stopcontact te steken (Fig. 3).
- 7 - Controleren of de spanning en de frequentie aangegeven op het plaatje achter op de bosmaaier overeenkomen met die van het voedingsnet (Zie pag. 2).
- 8 - Bij lopende motor de voorste handgreep altijd stevig vastpakken met de linkerhand en de achterste met de rechterhand (Fig. 4). De handgrepen altijd droog en schoon houden.
- 9 - Bij het werken ervoor zorgen een stevige en veilige houding aan te nemen (Fig. 5).
- 10 - Geen kapotte snoeren, stekkers of verlengsnoeren gebruiken die al of niet aan de normen voldoen.
- 11 - Verlengsnoeren gebruiken van neopreen of in ieder geval dubbel geïsoleerd met veiligheidsstekkers geschikt voor

- gebruik buitenshuis.
- 12 - Onmiddellijk de stekker uit het stopcontact halen, als het snoer beschadigd of doorgesneden wordt (Fig. 6).
- 13 - Het elektrische verbindingssnoer moet zó geplaatst worden, dat vermeden wordt, dat personen of voertuigen het kunnen beschadigen en zichzelf en u in gevaar brengen.
- 14 - Controleren of het snoer, tijdens het werk, zich altijd buiten bereik van de kop bevindt en niet gespannen staat. Niet snijden in de buurt van andere elektrische snoeren.
- 15 - De stekker uit het stopcontact halen alvorens enig onderhoud of transport uit te voeren (Fig. 3).
- 16 - De bosmaaier gebruiken in een ontplofbare of ontvlambare omgeving (Fig. 7).
- 17 - De bosmaaier niet gebruiken zonder de kopbescherming.
- 18 - De bosmaaier opslaan in een droge ruimte, op afstand van warmtebronnen en niet op de grond. De bosmaaier niet blootstellen aan regen of bijzonder vochtige omstandigheden (Fig. 7).
- 19 - De motor niet starten zonder dat de dwarsarm gemonteerd is (Fig. 8).
- 20 - Niet te laag bij de grond snijden om stenen en andere voorwerpen te vermijden.
- 21 - De bosmaaier niet gebruiken om ander materiaal dan gras te snijden.
- 22 - Niet met een kapotte, slecht gerepareerde, slecht gemonteerde of naar eigen inzicht aangepaste bosmaaier werken. Geen enkele veiligheidsvoorziening beschadigen of uitschakelen.
- 23 - Dagelijks de bosmaaier controleren om zich ervan te overtuigen, dat iedere voorziening, al dan niet voor de veiligheid, functioneert.
- 24 - Geen handelingen of reparaties uitvoeren buiten het normale onderhoud. Zich tot geautoriseerde werkplaatsen wenden.
- 25 - In geval de haggescbaar buiten gebruik gesteld moet worden, deze niet in het milieu achterlaten, maar aan de verkoper overhandigen die voor de juiste berging zal zorgen.
- 26 - Zich altijd tot de verkoper wenden voor iedere andere uitleg of noodzakelijke tussenkomst.



Size M p.n. 001000857  
 Size L p.n. 001000858  
 Size XL p.n. 001000859  
 Size XXL p.n. 001000860

1

Size M p.n. 001000927  
 Size L p.n. 001000928  
 Size XL p.n. 001000929  
 Size XXL p.n. 001000930



2



Size 41 p.n. 010000868  
 Size 42 p.n. 001000869  
 Size 43 p.n. 001000870  
 Size 44 p.n. 001000871  
 Size 45 p.n. 001000872

3

Italiano

English

Français

### ABBIGLIAMENTO PROTETTIVO DI SICUREZZA

### SAFETY PROTECTIVE CLOTHING

### VÊTEMENTS DE PROTECTION

Quando si lavora con il decespugliatore usare sempre un abbigliamento protettivo di sicurezza omologato. L'uso dell'abbigliamento protettivo non elimina i rischi di lesione, ma riduce gli effetti del danno in caso di incidente. Fatevi consigliare dal vostro rivenditore di fiducia per la scelta dell'abbigliamento adeguato.

L'abbigliamento deve essere adatto e non d'impaccio. Indossare un abito aderente protettivo. **La giacca (Fig.1) e la salopette (Fig.2) di protezione Efco sono l'ideale.** Non portare abiti, scarpe, cravatte o monili che potrebbero impigliarsi nella sterpaglia. Raccogliere i capelli lunghi e proteggerli (per esempio con un foulard, un berretto, un casco, ecc.)

**Indossare scarpe di sicurezza munite di soles antidrucciolo e puntali d'acciaio (Fig.3).**

**Indossare gli occhiali o la visiera protettivi (Fig.4-5)!**

**Applicare protezioni dai rumori; per esempio le cuffie (Fig.6) o i tappi.** L'uso delle protezioni per l'udito richiede maggior attenzione e prudenza, perché la percezione di segnali acustici di pericolo (grida, allarmi, ecc.) è limitata.

**Calzare guanti (Fig.7) che permettano il massimo assorbimento delle vibrazioni.**

**Efco offre una gamma completa di equipaggiamento per la sicurezza.**

While working with the brushcutter, always use safety protective approved clothing. The use of protective clothing does not eliminate injury risks, but reduces the injury effects in case of accident. Consult your trusted supplier to choose an adequate equipment.

The clothing must be proper and not an obstacle. Wear adherent protective clothing. **Efco protective jackets (Fig.1) and dungarees (Fig.2) are ideal.** Do not wear clothes, scarfs, ties or bracelets that can stuck into twigs. Tie up and protect long hair (example with foulards, caps, helmets, etc.).

**Safety shoes having skid-proof sole and anti-piercing insert (Fig.3).**

**Wear protective goggles or face screens (Fig.4-5)!**

**Use protections against noises; for example noise reduction ear guards (Fig.6) or earplugs.** The use of protections for the ear requests much more attention and caution, because the perception of danger audio signals (screamings, alarms, etc.) is limited.

**Wear gloves (Fig.7) that permit the maximum absorption of vibrations.**

**Efco offers a complete range of safety equipments.**

Toujours porter des vêtements de protection homologués pour utiliser une débroussailleuse. Le port de vêtements de protection n'élimine pas les risques de blessure mais il peut en réduire les effets en cas d'accident. Demandez conseil à votre revendeur habituel pour choisir le vêtement qui répond le mieux à vos exigences.

Assurez-vous que le vêtement choisi ne gêne pas les mouvements. Portez un vêtement de protection près du corps. **La veste (Fig. 1) et la salopette (Fig. 2) de protection Efco sont l'idéal.** Ne portez pas de vêtements, écharpes, cravates ou bijoux qui risqueraient de s'accrocher dans les buissons. Nouez les cheveux longs et protégez-les (par exemple avec un foulard, un béret, un casque, etc...).

**Portez des chaussures de protection avec semelles antiglisse et pointes en acier (Fig. 3).**

**Portez des lunettes ou une visière de protection (Fig. 4-5)!**

**Utilisez des dispositifs protégeant contre les émissions sonores : casque (Fig. 6) ou boules dans les oreilles.** Rappelez-vous d'être extrêmement prudents lorsque vous utilisez ce genre de protection car la perception des signaux acoustiques de danger (cris, alarmes, etc...) est réduite.

**Portez des gants (Fig.7) qui absorbent le plus possible les vibrations.**

**Efco offre une gamme complète d'équipements de sécurité.**

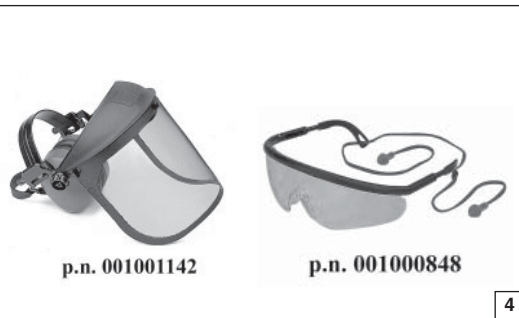

4



5



6



7

Deutsch	Español	Nederlands
<p align="center"><b>SICHERHEITS-/SCHUTZKLEIDUNG</b></p>	<p align="center"><b>INDUMENTOS DE SEGURIDAD</b></p>	<p align="center"><b>BESCHERMENDE VEILIGHEIDSKLEDING</b></p>
<p>Bei der Arbeit mit dem Freischneider muss der Bediener daher immer zugelassene Sicherheits-/Schutzkleidung tragen. Durch die Benutzung der Schutzkleidung wird die Verletzungsgefahr zwar nicht beseitigt, aber die Auswirkungen des Schadens im Falle eines Unfalls reduziert. Ihr Fachhändler berät Sie gern bei der Wahl der richtigen Schutzkleidung.</p> <p>Die Kleidung muss geeignet sein und darf die Arbeit nicht behindern. Tragen Sie anliegende Schutzkleidung. <b>Die Jacke (Abb.1) und die Schutzlatzhose (Abb. 2) von Efco sind ideal.</b> Tragen Sie keine Kleider, Schals, Krawatten oder Schmuckstücke, die sich im Gestrüpp verfangen könnten. Binden Sie langes Haar zusammen und schützen Sie es (zum Beispiel mit einem Schal, einer Mütze, einem Helm usw.)</p> <p><b>Tragen Sie Sicherheitsschuhe mit rutschfesten Sohlen und Stahlkappen (Abb.3).</b></p> <p><b>Benutzen Sie die Schutzbrille oder das Schutzvisier (Abb. 4-5)!</b></p> <p><b>Benutzen Sie einen Gehörschutz; zum Beispiel den Gehörschutz mit Bügel (Abb. 6) oder die Gehörschutzstöpsel.</b> Die Verwendung eines Gehörschutzes erfordert erhöhte Aufmerksamkeit und Vorsicht, denn die Wahrnehmung akustischer Warnsignale (Rufe, Alarme usw.) wird dadurch eingeschränkt.</p> <p><b>Tragen Sie Handschuhe (Abb. 7), mit denen die Vibrationen maximal gedämpft werden.</b></p> <p><b>Efco bietet ein komplettes Sortiment von Sicherheitsausrüstungen.</b></p>	<p>Para trabajar con la desbrozadora, colocarse siempre indumentados de seguridad homologados. El uso de elementos de seguridad no elimina los riesgos de lesiones pero reduce los daños en caso de accidente. Consultar con el vendedor de la máquina sobre los indumentados adecuados.</p> <p>La ropa debe ser cumplir su función de protección y ser cómoda. Utilizar ropa adherente y protectora. <b>La chaqueta (Fig. 1) y el peto (Fig. 2) y de protección Efco son ideales.</b> No llevar ropa, bufandas, corbatas o adornos que puedan ser atrapados por la madera o la maleza. Recogerse el cabello largo y cubrirse, por ejemplo con un pañuelo, una gorra o un casco.</p> <p><b>Utilizar zapatos de seguridad con suela antideslizante y punteras de acero (Fig. 3).</b></p> <p><b>Colocarse gafas o visera de protección (Figs. 4 y 5).</b></p> <p><b>Emplear elementos de protección contra el ruido, como auriculares (Fig. 6) o tapones.</b> El uso de las protecciones para el oído exige mayor atención y prudencia porque se reduce la percepción de las señales sonoras de peligro (gritos, alarmas, etc.).</p> <p><b>Utilizar guantes (Fig. 7) que absorban el máximo posible de vibraciones.</b></p> <p><b>Efco ofrece un equipamiento de seguridad completo.</b></p>	<p>Draag bij het werken met de bosmaaier altijd goedgekeurde beschermende veiligheidskleding. Het gebruik van beschermende kleding vermindert niet de risico's voor letsel, maar beperkt wel de gevolgen van ongevallen. Vraag uw dealer om advies bij het kiezen van de juiste kleding.</p> <p>De kleding moet goed zitten, en mag de bewegingen niet hinderen. Draag niet te wijde, beschermende kleding. <b>Het beschermende jack (fig. 1) en de broek (fig. 2) van Efco zijn hiervoor ideaal.</b> Draag geen kleding, dassen, stropdassen of sieraden die in de takken verstrikt kunnen raken. Lang haar mag niet los gedragen worden, en moet worden beschermd (bijvoorbeeld met een hoofddoek, een muts, een helm, enz.).</p> <p><b>SDraag veiligheidsschoenen met antislipzool en stalen punten (fig. 3).</b></p> <p><b>Draag een veiligheidsbril of een vizier (fig. 4-5)!</b></p> <p><b>Gebruik gehoorbeschermingen; bijvoorbeeld oorkappen (fig. 6) of oordoppen.</b> Het gebruik van gehoorbeschermingen vereist grotere aandacht en voorzichtigheid, want geluidssignalen die waarschuwen voor gevaar (schreeuwen, alarmen, enz.) worden minder goed gehoord.</p> <p><b>Draag handschoenen (fig. 7) die de trillingen optimaal absorberen.</b></p> <p><b>Efco biedt een complete veiligheidsuitrusting.</b></p>





Italiano	English	Français
<b>ASSEMBLAGGIO</b>	<b>ASSEMBLY</b>	<b>ASSEMBLAGE</b>
<p><b>MONTAGGIO PROTEZIONE SICUREZZA 600 W</b></p> <ol style="list-style-type: none"> <li>1. Fissare la protezione al tubo di trasmissione tramite le viti (C, Fig. 1B), in una posizione che permetta di lavorare in sicurezza.</li> <li>2. Togliere il tappo (A, Fig. 1A).</li> <li>3. Infilare il gruppo mozzo-testina-protezione nel tubo di trasmissione e serrare la vite (B, Fig. 1B); durante il serraggio della vite, tenere il gruppo mozzo-protezione leggermente spinto nel senso indicato dalla freccia in Fig. 1B.</li> <li>4. Alla fine del montaggio il gruppo si presenta come in Fig. 2.</li> </ol> <p><b>MONTAGGIO PROTEZIONE SICUREZZA 850 W</b></p> <p>Fissare la protezione al tubo di trasmissione tramite le viti (C, Fig. 3); posizionare la protezione in modo che, a montaggio avvenuto, si presenti come in Fig. 4.</p> <p><b>MONTAGGIO TESTINA A FILI DI NYLON (Fig. 5)</b></p> <p>Inserire il perno fermo testina (H) nell'apposito foro (L) ed avvitare in senso antiorario la testina (N) con la sola forza delle mani.</p> <p><b>MONTAGGIO IMPUGNATURA (Fig. 6)</b></p> <p>Montare l'impugnatura sul tubo di trasmissione e fissarla tramite viti (A), rondelle e dadi. La posizione dell'impugnatura è registrabile in funzione all'esigenza dell'operatore.</p>	<p><b>SAFETY GUARD ASSEMBLY 600 W</b></p> <ol style="list-style-type: none"> <li>1. Fit the blade guard to the shaft arm with screws in a position allowing the operator to work safely (C, Fig. 1B).</li> <li>2. Remove the cap (A, Fig. 1A).</li> <li>3. Fit the pre-assembled hub-head-guard onto the drive shaft and tighten the screw (B, Fig. 1B); while tightening the screw, push a little the pre-assembled hub-guard toward the side shown by the arrow in picture 1B.</li> <li>4. The completed assembly should appear as in Fig. 2.</li> </ol> <p><b>SAFETY GUARD ASSEMBLY 850 W</b></p> <p>Fit the blade guard to the shaft arm with screws (C, Fig. 3); the guard in the correct position should look like Fig. 4.</p> <p><b>FITTING THE NYLON LINE HEAD (Fig. 5)</b></p> <p>Put the head fixing pin (H) in the appropriate hole (L) and tighten the head (N) anti-clockwise by hand.</p> <p><b>FITTING THE HANDLE (Fig. 6)</b></p> <p>Fit the handle onto the shaft arm and secure it using screws (A), washers, and nuts. The handle position is calculated depending on the requirements of the operator.</p>	<p><b>MONTAGE DE LA PROTECTION SECURITÉ 600W</b></p> <ol style="list-style-type: none"> <li>1. Fixer la protection au tuyau de transmission à l'aide des vis (C, Fig. 1B) en position telle à vous permettre de travailler en toute sécurité.</li> <li>2. Enlever le bouchon (A, Fig. 1A).</li> <li>3. Aboucher le group moyen-tête-protection dans le tube de transmission et serrer la vis (B, Fig. 1B); pendant le serrage de la vis, tenir le group moyen-protection un peu poussé dans le sens indiqué par la flèche dans la figure 1B.</li> <li>4. À la fin du montage le group apparaît comme dans la figure 2.</li> </ol> <p><b>MONTAGE DE LA PROTECTION SECURITÉ 850 W</b></p> <p>Fixer la protection au tuyau de transmission à l'aide des vis (C, Fig. 3); positioner la protection de façon pue, à montage completé, se presente comme dans la figure 4.</p> <p><b>MONTAGE DE LA TETE AUX FILS DE NYLON (Fig. 5)</b></p> <p>Enfilez le goujon qui va bloquer la tête (H) dans son orifice (L) et vissez à la main, dans le sens contraire des aiguilles d'une montre, la tête (N).</p> <p><b>MONTAGE DE LA POIGNEE (Fig. 6)</b></p> <p>Montez la poignée sur le tuyau de transmission et fixez-la avec les vis (A), les rondelles et les écrous. La position de la poignée se règle selon les exigences de l'opérateur.</p>



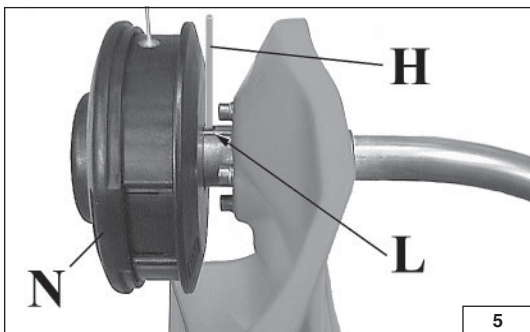

Deutsch	Español	Nederlands
MONTAGE	MONTAJE	MONTAGE
<p><b>MONTAGE DES 600 W-SCHUTZEINSATZES</b>            1. Die kunststoff- oder Stahlschutzvorrichtung mittels Schrauben (C, Abb. 1B) am Schaft befestigen.            2. Deckel entfernen (A, Abb. 1A)            3. Einheit Nabe-Kopf-Schutz in den Schaft stecken und die Schraube (B, Abb. 1B) anziehen; beim Anschrauben die Einheit Nabe-Schutz leicht in die vom Pfeil in Abb. 1B angezeigte Richtung drücken.            4. Nach der Montage sieht die Einheit aus wie in Abb. 2 dargestellt.</p> <p><b>MONTAGE DES 850 W-SCHUTZEINSATZES</b>            Den Schutzeinsatz mit den Schrauben (C, Abb. 3) am Schaft befestigen und dabei so positionieren, daß er nach der Montage der Abb. 4 entspricht.</p> <p><b>MONTAGE DES NYLONFADENKOPFS (Abb. 5)</b>            Den Arretierungsstift (H) in die vorgesehene Bohrung (L) einsetzen und den Nylonfadenkopf (N) nur von Hand entgegen Uhrzeigersinn festschrauben.</p> <p><b>GRIFFMONTAGE (Abb. 6)</b>            Den Griff auf den Schaft montieren und mittels Schrauben (A), Unterlegscheiben und Muttern gleichmässig und kreuzweise festschrauben. Die Griffposition ist entsprechend den Ansprüchen des Bedieners verstellbar.</p>	<p><b>MONTAJE PROTECCIÓN DE SEGURIDAD 600 W</b>            1. Fije la protección al tubo de transmisión, por medio de los tornillos (C, Fig. 1B) en una posición tal que permita trabajar con seguridad.            2. Retirar el tapón (A, Fig. 1A) .            3. Introducir el grupo cubo-cabezal-protección en el tubo de transmisión y apretar el tornillo (B, Fig. 1B); durante el apriete del tornillo se deberá mantener el grupo cubo-protección ligeramente empujado en el sentido indicado por la flecha en Fig. 1B.            4. Una vez efectuado el montaje, el grupo se presenta de la manera ilustrada en Fig. 2.</p> <p><b>MONTAJE PROTECCIÓN DE SEGURIDAD 850 W</b>            Fijar la protección al tubo de transmisión mediante los tornillos (C, Fig. 3); colocar la protección de manera que, una vez efectuado el montaje, se presente de la manera ilustrada en Fig. 4.</p> <p><b>MONTAJE DEL CABEZAL DE HILOS DE NYLON (Fig. 5)</b>            Ponga el perno que bloquea el cabezal (H) en el orificio correspondiente (L) y atornille el cabezal (N) en sentido antihorario ajustándolo con la sola fuerza de las manos.</p> <p><b>MONTAJE DE LA EMPUÑADURA (Fig. 6)</b>            Monte la empuñadura en el eje de transmisión y fijela mediante los tornillos (A), las arandelas y las tuercas. La posición de la empuñadura es regulable en función de las exigencias del operador.</p>	<p><b>MONTAGE VAN DE BESCHERMING 600 W</b>            1. Monteer de kunststof of stalen beschermkap met de bouten op zodanige wijze aan de steel dat deze een goede bescherming biedt (C, Fig. 1B).            2. Verwijder de dop (A, Fig. 1A).            3. Schuif de groep naaf-kop-bescherming in de transmissiebuis en draai de schroef (B, Fig. 1B) aan. Duw de groep naaf-bescherming tijdens het aandraaien van de schroef enigszins in de richting van de pijl in figuur 1B.            4. U kunt in figuur 2 zien hoe de groep er na montage uit moet zien.</p> <p><b>MONTAGE VAN DE BESCHERMING 850 W</b>            Bevestig de bescherming aan de transmissieleiding met de schroeven (C, Fig 3); plaats de bescherming zo, dat hij er na montage uit komt te zien als op Fig. 4.</p> <p><b>MONTAGE VAN DE NYLON DRAADKOP (Fig. 5)</b>            Plaats de blokkeerpen (H) in het gat (L) en schroef de draadkop (N) handvast tegen de wijzers van de klok in.</p> <p><b>MONTAGE VAN DE HANDGREEP (Fig. 6)</b>            Plaats de handgreep op de steel en vergrendel deze door schroeven (A), ringen en moeren gelijkmatig en kruislings vast te draaien. De handgreep positie is berekend op normaal gebruiksgemak van de gebruiker.</p>

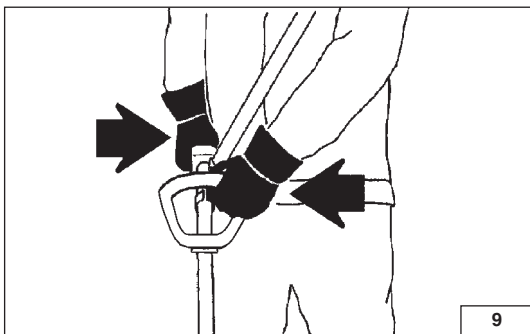

9

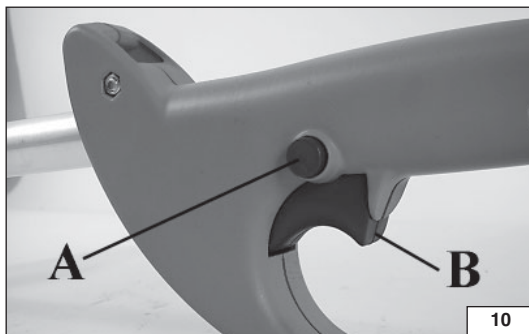



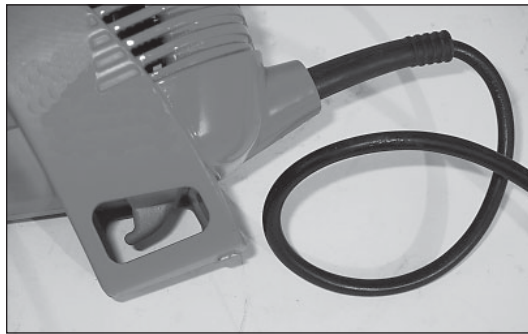





10



Italiano	English	Français
<p align="center"><b>AVVIAMENTO / ARRESTO</b></p>	<p align="center"><b>STARTING / STOPPING</b></p>	<p align="center"><b>DEMARRAGE / ARRET</b></p>
<p><b>AVVIAMENTO</b></p> <p><b>⚠ ATTENZIONE</b> - Prima di usare il decespugliatore leggere attentamente le norme di sicurezza. Collegare la spina di corrente alla rete. Collegare il trimmer ad una linea di alimentazione protetta da interruttore differenziale da 30 mA. Utilizzare il trimmer solo se la zona di impiego è ben illuminata. Avviare il trimmer solo quando mani e piedi sono distanti dalla zona di taglio. Impugnare saldamente il decespugliatore con entrambe le mani (Fig. 9). Azionare l'interruttore di sicurezza (A, Fig. 10), poi l'interruttore di funzionamento (B) per l'avviamento del decespugliatore.</p> <p><b>⚠ ATTENZIONE</b> - Il pulsante termico interviene automaticamente arrestando il decespugliatore in condizioni di eccessivo sovraccarico del motore elettrico. E' possibile avviare il motore e riprendere il lavoro solo dopo alcuni minuti.</p> <p><b>ARRESTO</b></p> <p><b>⚠ ATTENZIONE</b> - L'utensile di taglio continua a ruotare per qualche secondo anche dopo che l'interruttore di funzionamento è stato rilasciato.</p> <p>Non lasciare il trimmer collegato alla rete se non viene utilizzato. Riporre il trimmer lontano dalla portata dei bambini.</p>	<p><b>STARTING</b></p> <p><b>⚠ WARNING</b> - Before starting the brushcutter, read the safety precautions. Connect the plug to the mains. The appliance should be supplied via a Residual Current Device (RCD) with a tripping current of not more than 30 mA. Use the trimmer only in daylight or good artificial light. Switch on the motor only when the hands and feet are away from the cutting means. Grip the brushcutter firmly with both hands (Fig. 9). Press the safety switch (A, Fig. 10) and then the on/off switch (B) to start the brushcutter.</p> <p><b>⚠ WARNING</b> - The thermal switch stops the brushcutter automatically if the electric motor is overloaded. After a few minutes it is possible to start the motor again and continue working.</p> <p><b>STOPPING</b></p> <p><b>⚠ WARNING</b> - The cutting elements continue to rotate for few seconds after the motor is switched off.</p> <p>Always disconnect the trimmer from the mains when leaving the trimmer unattended. When not in use, store the trimmer out of the reach of children.</p>	<p><b>DEMARRAGE</b></p> <p><b>⚠ ATTENTION</b> - Avant d'utiliser la débroussailleuse lisez attentivement les règles de sécurité. Branchez la prise de courant au réseau. L'alimentation de l'appareil via un dispositif à courant résiduel (RCD) dont le courant de coupure ne dépasse pas 30 mA. N'utiliser l'appareil qu'à la lumière du jour ou sous un bon éclairage artificiel. Ne faire démarrer le moteur que si les pieds sont éloignés des dispositifs de coupe. Empoignez fermement la débroussailleuse avec les deux mains (Fig. 9). Actionnez l'interrupteur de sécurité (A, Fig. 10) ensuite l'interrupteur de fonctionnement (B) pour faire démarrer la débroussailleuse.</p> <p><b>⚠ ATTENTION</b> - Le bouton thermique intervient automatiquement et arrête la débroussailleuse si le moteur électrique est en surcharge excessive. Vous devrez attendre quelques minutes avant de redémarrer le moteur et reprendre le travail.</p> <p><b>ARRET</b></p> <p><b>⚠ ATTENTION</b> - Les organes de coupe continuent de tourner pour quelques secondes après l'arrêt du moteur.</p> <p>Toujours débrancher l'appareil du réseau lorsqu'il est laissé sans surveillance. Lorsqu'il n'est pas utilisé, entreposer l'appareil hors de portée des enfants.</p>

--	--	--	--

Deutsch	Español	Nederlands
STARTVORGANG / ABSTELLEN	ARRANQUE / PARADA	STARTPROCEDURE / HET STOPPEN
<p><b>STARTVOGANG</b></p> <p> <b>ACHTUNG</b> - Vor dem Gebrauch der Motorsense lesen Sie die Sicherheitsvorschriften aufmerksam durch. Netzstecker einstecken. Den Trimmer an ein Stromnetz anschließen, das mit einem Fehlerstromschutzschalter mit Nennfehlerstrom 30 mA geschützt ist. Den Trimmer nur in einem gut beluchteten Arbeitsbereich benutzen. Den Trimmer erst in Betrieb nehmen, wenn Hände und Füße weit vom Schneidbereich entfernt sind (Abb. 9). Motorsense mit beiden Händen fest im Griff halten. Sicherheitsschaltsperr (A, Abb. 10) und danach den Hauptschalter (B) drücken, um die Motorsense in Betrieb zu nehmen.</p> <p> <b>ACHTUNG</b> - Der Motorschutzschalter setzt bei etwaiger Überlastung des Elektromotors automatisch ein. Der Betrieb kann erst nach einigen Minuten wieder aufgenommen werden.</p> <p><b>ABSTELLEN</b></p> <p> <b>ACHTUNG</b> - Das <b>Schneidwerkzeug</b> dreht nach Loslassen des Betriebsschalters ein paar Sekunden lang weiter.</p> <p>Den Trimmer nicht am Netz angeschlossen lassen, wenn er nicht benutzt wird. Den Trimmer außerhalb der Reichweite von Kindern aufbewahren.</p>	<p><b>ARRANQUE</b></p> <p> <b>ATENCION</b> - Antes de usar la desbrozadora lea atentamente las normas de seguridad. Conecte el enchufe a la red. Conectar el trimer a una línea de alimentación protegida con un interruptor diferencial de 30 mA. Utilizar el trimer sólo si la zona de trabajo está bien iluminada. Antes de activar el trimer, cerciorarse de que las manos y los pies estén lejos de la zona de corte. Empuñe fuertemente la desbrozadora con las dos manos (Fig. 9). Accione el interruptor de seguridad (A, Fig. 10), luego el interruptor de funcionamiento (B) para el arranque de la desbrozadora.</p> <p> <b>ATENCION</b> - El pulsante térmico interviene automáticamente parando la desbrozadora cuando el motor eléctrico se encuentra con una sobrecarga excesiva. Se puede hacer arrancar nuevamente el motor y seguir con el trabajo, sólo después de algunos minutos.</p> <p><b>PARADA</b></p> <p> <b>ATENCIÓN</b> - Cuando se suelta el interruptor de funcionamiento, la <b>herramienta de corte</b> continúa girando durante algunos segundos.</p> <p>No dejar el trimer conectado a la red cuando no se lo utilice. Guardar el trimer fuera del alcance de los niños.</p>	<p><b>STARTPROCEDURE</b></p> <p> <b>LET OP</b> - Lees voor het starten eerst de veiligheidsinstructies. Koppel de trimmer op een stroomcircuit aan dat met een differentieelschakelaar van 30 mA beschermd is. Gebruik de trimmer alleen als het werkgebied goed verlicht is. Start de trimmer alleen als handen en voeten ver genoeg van het snijvlak verwijderd zijn. Steek de stekker in het stopcontact en houd de bosmaaier met beide handen stevig vast (Fig. 9). Druk de veiligheidsknop (A, Fig. 10) in en dan schakelaar (B) om de bosmaaier te starten.</p> <p> <b>LET OP</b> - De thermische schakelaar stopt de machine automatisch bij overbelasting. Na een paar minuten kan men de motor weer starten en verder gaan met het werk.</p> <p><b>HET STOPPEN</b></p> <p> <b>LET OP</b> - Het <b>snijvlak</b> blijft nog enkele seconden draaien hadat u de schakelaar hebt losgelaten.</p> <p>Trek steeds de stekker van de trimmer uit wanneer u hem niet gebuikt. Houd de trimmer buiten het bereik van kinderen.</p>

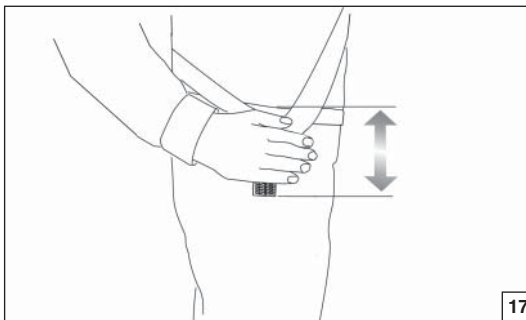

Italiano	English	Français
<p align="center"><b>OPERAZIONI PRELIMINARI</b></p>	<p align="center"><b>PREPARING TO WORK WITH YOUR BRUSH CUTTER</b></p>	<p align="center"><b>PREPARATION DE LA DEBROUSSAILLEUSE</b></p>
<p><b>CINGHIAGGIO (850W)</b>            Una corretta regolazione del cinghiaggio permette al decespugliatore di avere un buon bilanciamento ed una adatta altezza dal terreno (Fig. 17).</p> <ul style="list-style-type: none"> <li>- Agganciare il decespugliatore al cinghiaggio (Fig. 18-19-20)</li> <li>- Indossare il cinghiaggio di tipo semplice.</li> <li>- Posizionare la fibbia (A, Fig. 21) per ottenere la corretta altezza del decespugliatore.</li> </ul> <p><b>NORME D'USO</b></p> <ul style="list-style-type: none"> <li>- Indossare il cinghiaggio e tenere sempre entrambe le mani sulle impugnature durante il funzionamento del decespugliatore.</li> <li>- Utilizzare il decespugliatore come illustrato in Fig. 22.</li> </ul> <p><b>ATTENZIONE: Prima di usare il decespugliatore leggere attentamente le norme di sicurezza.</b></p>	<p><b>HARNESS (850W)</b>            Correct adjustment of the harness permits the brush cutter to be properly balanced and at an appropriate height from the ground (Fig. 17).</p> <ul style="list-style-type: none"> <li>- Hook the brush cutter to the harness (Fig. 18-19-20).</li> <li>- Put on the single harness.</li> <li>- Position the buckle (A, Fig. 21) to obtain the correct brush cutter height.</li> </ul> <p><b>OPERATION</b></p> <ul style="list-style-type: none"> <li>- Put on the harness and always keep both hands on the handle while operating the brush cutter.</li> <li>- Use the brush cutter as illustrated in Fig. 22.</li> </ul> <p><b>WARNING: Carefully read the safety precautions before using the brush cutter.</b></p>	<p><b>LES COURROIES (850W)</b>            Un bon réglage du système de courroies permet à la débroussailleuse d'avoir un bon équilibre et d'être à une hauteur du sol adéquate (Fig. 17).</p> <ul style="list-style-type: none"> <li>- Accrochez la débroussailleuse à la courroie à (Fig. 18-19-20).</li> <li>- Enfilez la courroie simple.</li> <li>- Placez la boucle (A, Fig. 21) de manière à ce que la débroussailleuse soit à la bonne hauteur.</li> </ul> <p><b>REGLES D'USAGE</b></p> <ul style="list-style-type: none"> <li>- Enfilez la courroie et gardez toujours les deux mains sur les poignées pendant que la débroussailleuse est en marche.</li> <li>- Utilisez la débroussailleuse comme il est illustré à la Fig. 22.</li> </ul> <p><b>ATTENTION: Avant d'utiliser la débroussailleuse, lisez attentivement les règles de sécurité.</b></p>



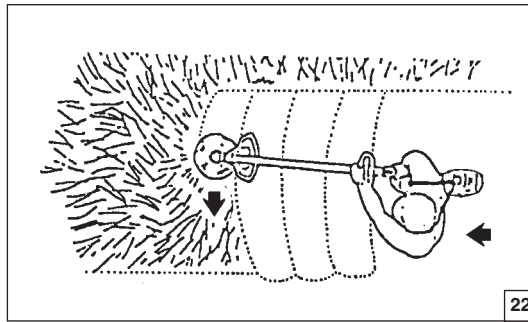

Deutsch	Español	Nederlands
<p align="center"><b>VORBEREITUNGEN FÜR DIE ARBEIT MIT DER MOTORSENSE</b></p>	<p align="center"><b>PREPARATIVOS PARA USAR SU DESBROZADORA</b></p>	<p align="center"><b>VOORBEREIDINGEN VOOR HET WERKEN MET DE BOSMAAIER</b></p>
<p><b>SCHULTERGURTE (850W)</b>            Die richtige Einstellung des Gurtes ermöglicht der Motorsense ein gutes Gleichgewicht und einen geeigneten Abstand zum Boden (Abb. 17).            - Die Motorsense durch den Haken (Abb. 18-19-20).            - Den einfachen Gurt verbinden.            - Die Schnalle (A, Abb. 21) einstellen, um die richtige Höhe des Schneidwerkzeugs zu erhalten.</p> <p><b>BEDIENUNGSHINWEISE</b>            - Den Gurt überziehen und während des Betriebs beide Hände an den Griffen des Gerätes lassen.            - Die Motorsense wie auf Abb. 22 beschrieben bedienen.</p> <p><b>ACHTUNG: Vor Gebrauch der Motorsense die Sicherheitsvorschriften aufmerksam lesen.</b></p>	<p><b>CORREAJE (850W)</b>            Una correcta regulación del correaje permite un buen balanceo de la desbrozadora y una distancia correcta entre el terreno y el aparato cortante (Fig. 40).            - Enganche la desbrozadora al correaje (Fig. 18-19-20).            - Use siempre el correaje de tipo sencillo.            - Ponga la hebilla (A, Fig. 21) en la posición justa para una correcta altura de la desbrozadora.</p> <p><b>NORMAS DE EMPLEO</b>            - Utilice el correaje y mantenga siempre las dos manos sobre la empuñadura cuando la desbrozadora está funcionando.            - Utilice la desbrozadora como se indica en la Fig. 22.</p> <p><b>ATENCIÓN: Antes de usar la desbrozadora lea atentamente las NORMAS DE SEGURIDAD.</b></p>	<p><b>DRAAGRIEM (850W)</b>            Een juiste afstelling van de draagriem geeft uw bosmaaier de juiste balans en werkhogte vanaf de grond (Fig. 17).            - Haak de bosmaaier aan de draagriem (Fig. 18-19-20).            - Hang de draagriem enkel of dubbel om.            - Stel de draagriem (A Fig. 21) zodanig af, dat de bosmaaier op de juiste hoogte hangt.</p> <p><b>HET GEBRUIK VAN DE BOSMAAIER</b>            - Draag altijd de draagriem en houdt beide handen aan de handgrepen tijdens het werk.            - Gebruik de bosmaaier zoals is afgebeeld in Fig. 22.</p> <p><b>LET OP: Alvorens de bosmaaier te gebruiken, de veiligheidsnormen aandachtig lezen.</b></p>

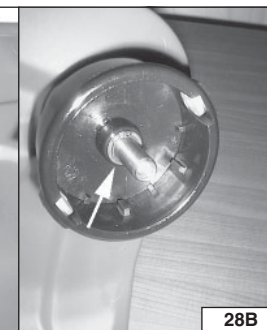
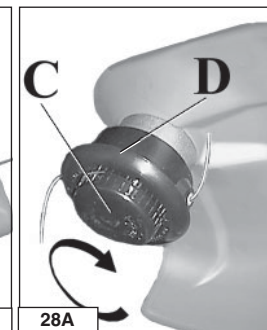
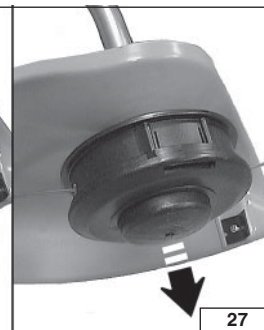
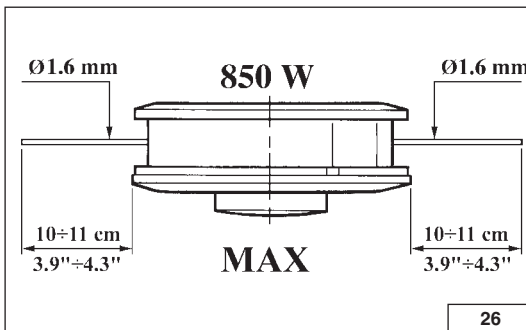
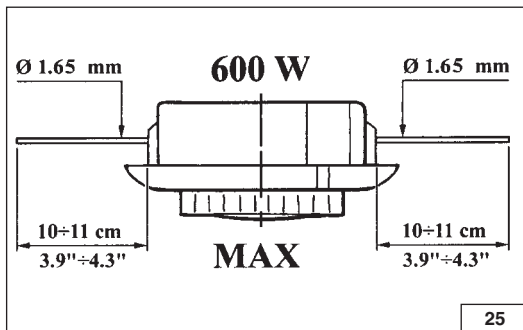

Italiano	English	Français
<p align="center"><b>TESTINA A FILI DI NYLON</b></p>	<p align="center"><b>NYLON LINE HEAD</b></p>	<p align="center"><b>TETE A FILS DE NYLON</b></p>
<p><b>Usare sempre lo stesso diametro del filo originale per non sovraccaricare il motore (Fig. 25-26).</b>  <b>Fig. 27</b> Per allungare il filo di nylon, battere la testina sul terreno mentre si lavora. Ad ogni colpo usciranno circa 2,5 cm di filo.  <b>NOTA:</b> Non battere la testina sul cemento o sul selciato: può essere pericoloso.</p> <p><b>⚠ ATTENZIONE - Non montare utensili di taglio metallici.</b></p> <p><b>SOSTITUZIONE DEL FILO DI NYLON (8061)</b>            1 - Svitare il pomello (C, Fig. 28A) e togliere la bobina (D). Per smontare completamente la testina, togliere il seeger (Fig. 28B).            2 - Piegare il filo a metà lasciando una parte più lunga dell'altra di circa 10 cm. Inserire il filo nell'apposita asola (B, Fig. 31) sulla bobina. Avvolgere, in direzione della freccia.            3 - Terminato l'avvolgimento del filo, bloccarlo nelle apposite tacche come indicato in Fig. 32 B. Montare la molla. Infilare il filo attraverso gli occhielli (Fig. 33 - pag. 20), tirarlo verso l'esterno e sbloccarlo. Bloccare la testina con il pomello.</p> <p><b>SOSTITUZIONE DEL FILO DI NYLON (8091)</b>            1 - Premere la linguetta (Fig. 29) e togliere il coperchio e la bobina interna.            2 - Piegare il filo a metà lasciando una parte più lunga dell'altra di circa 14 cm. Bloccare il filo nell'apposita tacca (B, Fig. 30) sulla bobina. Avvolgere, in direzione della freccia, ogni filo nel proprio alloggiamento in modo uniforme e senza intrecciarli.            3 - Terminato l'avvolgimento del filo, bloccarlo nelle apposite feritoie come indicato in Fig. 32 A. Montare la molla. Infilare il filo attraverso gli occhielli (Fig. 34 - pag. 20) e tirarlo verso l'esterno. Bloccare la testina con il coperchio.</p>	<p><b>Only use line of the same diameter as the original to avoid overloading the motor (Fig. 25-26).</b>  <b>Fig. 27</b> In order to get more line out of the cutting head, tap it lightly on the ground while working. The nylon line comes out about 2,5 cm each time you tap the ground.  <b>Note:</b> Never hit the nylon head against hard spots such as concrete or stones: it could be dangerous.</p> <p><b>⚠ WARNING - Never fit metal cutting elements.</b></p> <p><b>REPLACING THE NYLON LINE (8061)</b>            1 - Unscrew the knob (C, Fig. 28A) and remove the spool (D), and remove the clip.            2 - Double back the line, leaving one end 10 cm longer than the other one. Insert the line in the notch (B, Fig. 31). Wind the line in the direction of the arrow.            3 - At the end of the winding, lock in the notches (Fig. 32B). Assemble the spring. Slip the line through the eyelet (Fig. 33 - pag. 20), pull it towards the outside and unlock. Lock the head with the knob.</p> <p><b>REPLACING THE NYLON LINE (8091)</b>            1 - Press the tab (Fig. 29) and remove the cover and the internal spool.            2 - Double back the line, leaving one end 14 cm longer than the other one. Lock the line in the notch (B, Fig. 30). Wind the line in the direction of the arrow, each end in its chink, regulary, without crossing them.            3 - At the end of the winding, lock in the slits (Fig. 32A) Assemble the spring. Slip the line through the eyelet (Fig. 34 - pag. 20) and pull it towards the outside. Lock the head with the cover.</p>	<p><b>Utilisez toujours le même diamètre de fil, comme celui d'origine afin de ne pas surcharger le moteur (Fig. 25-26).</b>  <b>Fig. 27</b> Si vous voulez allonger le fil pendant que vous travaillez, tapez la tête nylon par terre. Le fil sortira de 2,5 cm à chaque coup.  <b>N.B.:</b> Ne tapez pas la tête nylon sur du ciment ou sur le pavé, cela pourrait être très dangereux.</p> <p><b>⚠ ATTENTION - Ne jamais monter d'organes de coupe métalliques.</b></p> <p><b>REPLACEMENT DU FIL NYLON (8061)</b>            1 - Dévisser le pommeau (C, Fig. 28A) et enlever la bobine (D), et elevar le anneau de sécurité.            2 - Plier le fil en deux en laissant une partie plus longue d'environ 10 cm que l'autre. Insérer le fil en l'entaille spécial (B, Fig. 31) sur la bobine. Enrouler, en direction de la flèche.            3 - Après avoir terminé l'enroulement du fil, bloquer-le dans les entaille spéciales, comme indiqué en la Fig. 32 B. Monter le ressort. Introduire le fil à travers les œillets (Fig. 33 - pag. 20), tirer-le vers l'exterieur et debloquer-le. Bloquer la tête avec le pommeau.</p> <p><b>REPLACEMENT DU FIL NYLON (8091)</b>            1 - Appuyer la languette (Fig. 29) et enlever le couvercle et la bobine interne.            2 - Plier le fil en deux en laissant une partie plus longue d'environ 14 cm que l'autre. Bloquer le fil en l'entaille spécial (B, Fig. 30) sur la bobine. Enrouler, en direction de la flèche, chaque file en son propre logement, uniformement et sans les tresser.            3 - Après avoir terminé l'enroulement du fil, bloquer-le dans les fentes spéciales, comme indiqué en la Fig. 32 A. Monter le ressort. Introduire le fil à travers les œillets (Fig. 34 - pag. 20) et tirer-le vers l'exterieur. Bloquer la tête avec le couvercle.</p>



29

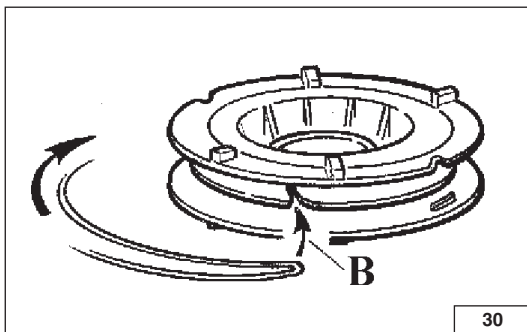

30

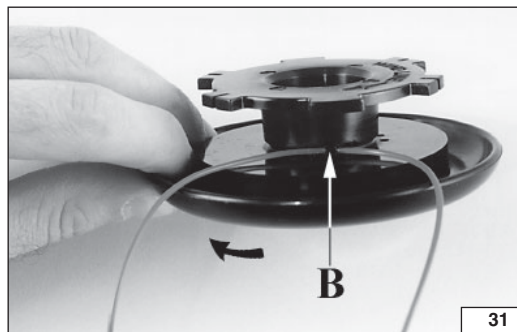

31



32A

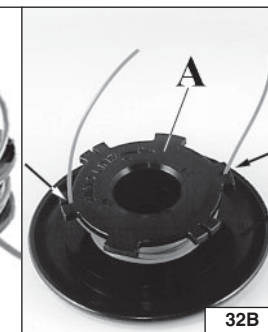

32B

Deutsch

Español

Nederlands

## 2-FADEN NYLONKOPF

## CABEZAL CON HILOS DE NYLON

## NYLON DRAADKOP

Immer nur Nylonfäden verwenden, die den Durchmesser des Originalfadens aufweisen, um den Motor nicht zu überlasten (Abb. 25-26).

**Abb. 27** Zur Verlängerung des Nylonfadens den Kopf auf den Boden schlagen. Dabei treten je 2,5 cm aus.

**Anm.:** Den Kopf nicht auf Zement- oder Steinböden schlagen, da das gefährlich sein könnte.

**⚠ ACHTUNG - Keine Schneidwerkzeuge aus Metall montieren.**

## FADEN NYLON ERSETZEN (8061)

- 1 - Kugelknopf ausdrehen (C, Abb. 28A) und sowie Spule (D) abnehmen. Dann den Seegerring entfernen.
- 2 - Faden etwa in der Hälfte so knicken, daß ein Teil ca. 10 cm länger als das andere ist. Faden in der Kerbe (B, Abb. 31) auf der Spule sperren. Verwickeln in Pfeilrichtung.
- 3 - Den aufgewickelten Faden gemäß den Anleitungen von Abb. 32 B in den Schlitz sperren. Die Fader montieren. Faden durch die Ösen (Abb. 33 - s. 20) nach außen ziehen und lösen. Kopf mit dem Kugelknopf arretieren.

## FADEN NYLON ERSETZEN (8091)

- 1 - Lasche (Abb. 29) andrücken und Deckel sowie interne Spule abnehmen.
- 2 - Faden etwa in der Hälfte so knicken, daß ein Teil ca. 14 cm länger als das andere ist. Faden in der Kerbe (B, Abb. 30) auf der Spule sperren. Beide Fäden gleichmäßig und ohne sie zu verwickeln in Pfeilrichtung im jeweiligen Sitz aufwickeln.
- 3 - Den aufgewickelten Faden gemäß den Anleitungen von Abb. 32A in den Schlitz sperren. Die Fader montieren. Faden durch die Ösen (Abb. 34 - s. 20) nach außen ziehen. Kopf mit dem Deckel arretieren.

Use siempre hilo del mismo diámetro del hilo original para no sobrecargar el motor (Fig. 25-26).

**Fig. 27** Para alargar el hilo de nylon, batir la cabeza sobre el terreno mientras se trabaja. Por cada golpe saldrán aproximadamente 2,5 cm de hilo.

**NOTA:** No batir la cabeza sobre el cemento o sobre el asfalto: puede ser peligroso.

**⚠ ATENCIÓN - No montar herramientas de corte metálicas.**

## SUBSTITUCIÓN DEL HILO DE NYLON (8061)

- 1 - Destornillar el pomo (C, Fig. 28A) y extraiga la bobina (D). Luego quitar el anillo de retención.
- 2 - Doble el hilo en dos partes dejando que una resulte aproximadamente 10 cm más larga que la otra. Insertar el hilo en la correspondiente ojal de la bobina (B, Fig. 31). Arrolle hilo siguiendo la dirección que indica la flecha.
- 3 - Un vez finalizado el enrollado, bloquee cada hilo en su correspondiente muescas como se indica en la figura 32 B. Instale el muelle, pase el hilo a través de los ojales (Fig. 33 - pag. 20), tírelo hacia afuera y desbloquee. Bloquee el cabezal mediante el pomo.

## SUBSTITUCIÓN DEL HILO DE NYLON (8091)

- 1 - Apriete la lengüeta (Fig. 29), quite la tapa y extraiga la bobina interna.
- 2 - Doble el hilo en dos partes dejando que una resulte aproximadamente 14 cm más larga que la otra. Bloquee el hilo en la correspondiente muesca de la bobina (B, Fig. 30). Arrolle uniformemente cada parte del hilo en su propio alojamiento sin enredarla con la otra y siguiendo la dirección que indica la flecha.
- 3 - Un vez finalizado el enrollado, bloquee cada hilo en su correspondiente ranura como se indica en la figura 32 A. Instale el muelle, pase el hilo a través de los ojales (Fig. 34 - pag. 20) y tírelo hacia afuera. Bloquee el cabezal mediante la tapa.

Gebruik alleen draad met dezelfde diameter om overbelasting van de machine te voorkomen (Fig. 25-26).

**Fig. 27** Om het nylon snoer te verlengen het uiteinde op de grond slaan, terwijl men werkt. De draad komt bij elke tik ongeveer 2,5 cm verder uit de kop vandaan.

**Let op:** de kop nooit tegen beton of stenen aan slaan; dit kan gevaar opleveren.

**⚠ LET OP - Monteer geen metalen snijgereedschappen.**

## NYLON DRAAD VERVANGEN (8061)

- 1 - Losschroeven te verdraaien (C, Fig. 28A) en verwijderen de spoel (D). Verwijder dus de seeger.
- 2 - Vouw de draad dubbel, en laat het ene deel ongeveer 10 cm langer dan het andere. Insteken de draad in de daarvoor bestemde inkeping (B, Fig. 31) op de spoel. Wikkel iedere draad in de richting van de pijl.
- 3 - Nadat de draad gewikkeld is, moet hij worden vastgezet in de gleuven zoals aangegeven op Fig. 32B. Monter de veer. Steek de draad door de ogen (Fig. 33 - pag. 20), trek hem naar buiten en nee blokker. Zet de kop vast met te verdraaien.

## NYLON DRAAD VERVANGEN (8091)

- 1 - Druk op het lipje (Fig. 29) en verwijder het deksel en de interne spoel.
- 2 - Vouw de draad dubbel, en laat het ene deel ongeveer 14 cm langer dan het andere. Blokker de draad in de daarvoor bestemde inkeping (B, Fig. 30) op de spoel. Wikkel iedere draad in de eigen behuizing in de richting van de pijl, op gelijkmatige wijze en zonder hen te vervlechten.
- 3 - Nadat de draad gewikkeld is, moet hij worden vastgezet in de gleuven zoals aangegeven op Fig. 32 A. Monter de veer. Steek de draad door de ogen (Fig. 34 - pag. 20) en trek hem naar buiten. Zet de kop vast met het deksel.





33

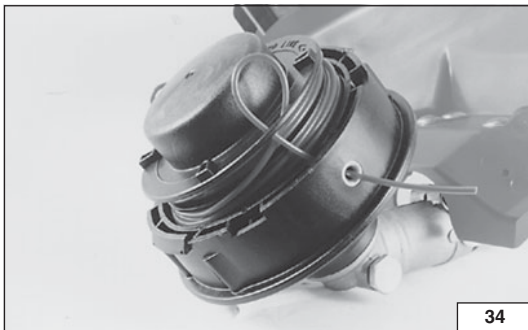

34



35

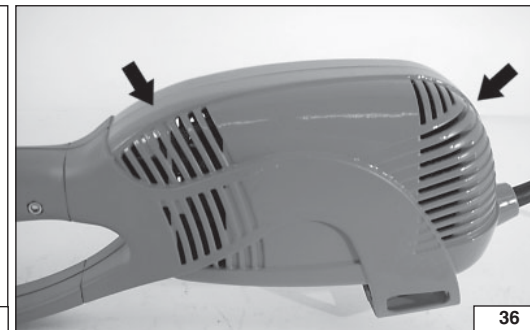

36

Italiano

English

Français

MANUTENZIONE

MAINTENANCE

ENTRETIEN

**⚠ LUNGHEZZE CONSIGLIATE PER CAVI DI PROLUNGA (230 V)**

Lunghezza	Sezione minima del conduttore
0 ÷ 20 metri	1 mm <sup>2</sup>
20 ÷ 50 metri	1.5 mm <sup>2</sup>
50 ÷ 100 metri	4 mm <sup>2</sup>

**⚠ EXTENSION CABLES RECOMMENDED LENGTH (230 V)**

Length	Minimum conductor section
0 ÷ 20 meters	1 mm <sup>2</sup>
20 ÷ 50 meters	1.5 mm <sup>2</sup>
50 ÷ 100 meters	4 mm <sup>2</sup>

**⚠ LONGEUR CONSEILLÉE POUR LES CABLES DE RALLONGE (230 V)**

Longueur	Section minimum du conducteur
0 ÷ 20 mètres	1 mm <sup>2</sup>
20 ÷ 50 mètres	1.5 mm <sup>2</sup>
50 ÷ 100 mètres	4 mm <sup>2</sup>

**ATTENZIONE** - Si raccomanda l'uso di cavi di neoprene o comunque a doppio isolamento con spine di sicurezza predisposte per uso esterno. Esaminate frequentemente le spine di allacciamento ed il cavo elettrico di prolunga e sostituiteli nel caso siano danneggiati.

**⚠ ATTENZIONE** - Disinserire la spina di collegamento alla rete prima di eseguire qualsiasi manutenzione.

Verificare che la lama tagliafilo (A, Fig. 35) montata sulla protezione di sicurezza sia affilata.

**MOTORE ELETTRICO**

Pulire periodicamente le griglie di raffreddamento del motore con aria compressa (Fig. 36).

**WARNING** - Use of neoprene or double insulation cables is recommended. Cables should be fitted with safety plugs for external use. Frequently check the plugs and the extension cable and replace them if damaged.

**⚠ WARNING** - Disconnect the plug from the mains before carrying out any maintenance procedure.

Check that the line cutting blade (A, Fig. 35) fitted on the safety guard is well sharpened.

**ELECTRIC MOTOR**

Clean the motor cooling grating regularly with compressed air (Fig. 36).

**ATTENTION** - Il est conseillé l'emploi de câbles au néoprène ou à double isolement avec des prises de sécurité prévues pour l'emploi externe. Examiner souvent les prises de courant et le câble électrique de rallonge et les remplacer au cas où ils seraient détériorés.

**⚠ ATTENTION** - Débranchez la prise du réseau avant d'effectuer tout entretien.

Vérifiez si la lame coupe-fil (A, Fig. 35) montée sur le capot de sécurité est bien affûtée.

**MOTEUR ELECTRIQUE**

Nettoyez périodiquement les grilles de refroidissement du moteur avec de l'air comprimé (Fig. 36).



--	--	--	--

Deutsch	Español	Nederlands																								
INSTANDHALTUNG	MANTENIMIENTO	ONDERHOUD																								
<p><b>⚠ EMPFOHLENE LÄNGE FÜR VERLÄNGERUNGSKABEL (230 V)</b></p> <table border="1" style="width: 100%; border-collapse: collapse;"> <thead> <tr> <th style="width: 30%;">Länge</th> <th style="width: 70%;">Minimum Leiterquerschnitt</th> </tr> </thead> <tbody> <tr> <td>0 ÷ 20 Meter</td> <td>1 mm<sup>2</sup></td> </tr> <tr> <td>20 ÷ 50 Meter</td> <td>1.5 mm<sup>2</sup></td> </tr> <tr> <td>50 ÷ 100 Meter</td> <td>4 mm<sup>2</sup></td> </tr> </tbody> </table> <p><b>ACHTUNG - Verwendung von Neopren-oder Doppelisolierungskabeln mit berührungssicheren Steckern für Aussenbenutzung ist empfohlen. Die Anschlussstecker und der Verlängerungskabel sind oft zu prüfen und, falls sie beschädigt sind, zu ersetzen.</b></p> <p><b>⚠ ACHTUNG - Vor jedem Wartungseingriff unbedingt den Netzstecker abziehen.</b> Ausserdem ist sicherzustellen, daß die Fadenschneidklinge (A, Abb. 35) auf der Schneidschutzvorrichtung stets scharf geschliffen ist.</p> <p><b>ELEKTROMOTOR</b> Die Belüftungsschlitze des Elektromotors in regelmässigen Zeitabständen mit Druckluft reinigen (Abb. 36).</p>	Länge	Minimum Leiterquerschnitt	0 ÷ 20 Meter	1 mm <sup>2</sup>	20 ÷ 50 Meter	1.5 mm <sup>2</sup>	50 ÷ 100 Meter	4 mm <sup>2</sup>	<p><b>⚠ LONGITUDY ACONSEJADOS PARA LOS CABLES DE PROLONGACION (230 V)</b></p> <table border="1" style="width: 100%; border-collapse: collapse;"> <thead> <tr> <th style="width: 30%;">Longitud</th> <th style="width: 70%;">Sección mínima del conductor</th> </tr> </thead> <tbody> <tr> <td>0 ÷ 20 metros</td> <td>1 mm<sup>2</sup></td> </tr> <tr> <td>20 ÷ 50 metros</td> <td>1.5 mm<sup>2</sup></td> </tr> <tr> <td>50 ÷ 100 metros</td> <td>4 mm<sup>2</sup></td> </tr> </tbody> </table> <p><b>ATENCION - Se recomienda el uso de cables de neopreno o de todos modos con doble aislamiento, con clavija de seguridad predispuesta para uso externo. Examinar con frecuencia el enchufe de conexión a la red y el cable eléctrico de prolongación y sustituirlos en el caso de que estén dañados.</b></p> <p><b>⚠ ATENCION - Desconectar el enchufe de la red antes de realizar cualquier operación de mantenimiento.</b> Controle siempre que la cuchilla corta hilos (A, Fig. 35) montada en la protección de seguridad, esté afilada.</p> <p><b>MOTOR ELECTRICO</b> Limpie periódicamente las rejillas de refrigeración del motor con aire comprimido (Fig. 36).</p>	Longitud	Sección mínima del conductor	0 ÷ 20 metros	1 mm <sup>2</sup>	20 ÷ 50 metros	1.5 mm <sup>2</sup>	50 ÷ 100 metros	4 mm <sup>2</sup>	<p><b>⚠ VERLENGSNOEREN: AANBEVOLEN LENGTE (230 V)</b></p> <table border="1" style="width: 100%; border-collapse: collapse;"> <thead> <tr> <th style="width: 30%;">Longitud</th> <th style="width: 70%;">Minimum draad doorsnede</th> </tr> </thead> <tbody> <tr> <td>0 ÷ 20 meter</td> <td>1 mm<sup>2</sup></td> </tr> <tr> <td>20 ÷ 50 meter</td> <td>1.5 mm<sup>2</sup></td> </tr> <tr> <td>50 ÷ 100 meter</td> <td>4 mm<sup>2</sup></td> </tr> </tbody> </table> <p><b>WAARSCHUWING - Het gebruik van neopreen en/of dubbel geïsoleerde kabel is aanbevolen. De kabels dienen stekkers te hebben die geschikt zijn voor buitenshuis gebruik. U dient ze regelmatig te controleren en ze te vervangen bij ieder gebrek/defect.</b></p> <p><b>⚠ WAARSCHUWING - Verwijder voor onderhoudswerkzaamheden de stekker uit het stopcontact.</b> Controleer of het draadmesje op de beschermkap (A) (Fig. 35) goed scherp is.</p> <p><b>ELEKTROMOTOR</b> Reinig de koelgleuven van de elektromotor regelmatig met perslucht (Fig. 36).</p>	Longitud	Minimum draad doorsnede	0 ÷ 20 meter	1 mm <sup>2</sup>	20 ÷ 50 meter	1.5 mm <sup>2</sup>	50 ÷ 100 meter	4 mm <sup>2</sup>
Länge	Minimum Leiterquerschnitt																									
0 ÷ 20 Meter	1 mm <sup>2</sup>																									
20 ÷ 50 Meter	1.5 mm <sup>2</sup>																									
50 ÷ 100 Meter	4 mm <sup>2</sup>																									
Longitud	Sección mínima del conductor																									
0 ÷ 20 metros	1 mm <sup>2</sup>																									
20 ÷ 50 metros	1.5 mm <sup>2</sup>																									
50 ÷ 100 metros	4 mm <sup>2</sup>																									
Longitud	Minimum draad doorsnede																									
0 ÷ 20 meter	1 mm <sup>2</sup>																									
20 ÷ 50 meter	1.5 mm <sup>2</sup>																									
50 ÷ 100 meter	4 mm <sup>2</sup>																									

Italiano	English	Français	
<b>CERTIFICATO DI GARANZIA</b>	<b>WARRANTY CERTIFICATE</b>	<b>CERTIFICAT DE GARANTIE</b>	
<p>Questa macchina è stata concepita e realizzata attraverso le più moderne tecniche produttive. La Ditta costruttrice garantisce i propri prodotti per un periodo di ventiquattro mesi dalla data di acquisto per utilizzo privato/hobbistico. La garanzia è limitata a sei mesi in caso di uso professionale e tre mesi in caso di noleggio.</p> <p><b>Condizioni generali di garanzia</b></p> <ol style="list-style-type: none"> <li>La garanzia viene riconosciuta a partire dalla data d'acquisto. La Ditta costruttrice tramite la rete di vendita ed assistenza tecnica sostituisce gratuitamente le parti difettose dovute a materiale, lavorazioni e produzione. La garanzia non toglie all'acquirente i diritti legali previsti dal codice civile contro le conseguenze dei difetti o vizi causati dalla cosa venduta.</li> <li>Il personale tecnico interverrà il più presto possibile nei limiti di tempo concessi da esigenze organizzative.</li> <li><b>Per richiedere l'assistenza in garanzia è necessario esibire al personale autorizzato il sotto riportato certificato di garanzia timbrato dal rivenditore, compilato in tutte le sue parti e corredato di fattura d'acquisto o scontrino fiscalmente obbligatorio comprovante la data d'acquisto.</b></li> <li>La garanzia decade in caso di: <ul style="list-style-type: none"> <li>Assenza palese di manutenzione,</li> <li>Utilizzo non corretto del prodotto o manomissioni,</li> <li>Utilizzo di lubrificanti o combustibili non adatti,</li> <li>Utilizzo di parti di ricambio o accessori non originali,</li> <li>Interventi effettuati da personale non autorizzato.</li> </ul> </li> <li>La Ditta costruttrice esclude dalla garanzia i materiali di consumo e le parti soggette ad un normale logorio di funzionamento.</li> <li>La garanzia esclude gli interventi di aggiornamento e miglioramento del prodotto.</li> <li>La garanzia non copre la messa a punto e gli interventi di manutenzione che dovessero occorrere durante il periodo di garanzia.</li> <li>Eventuali danni causati durante il trasporto devono essere immediatamente segnalati al trasportatore pena il decadere della garanzia.</li> <li>Per i motori di altre marche (Briggs &amp; Stratton, Tecumseh, Kawasaki, Honda, ecc.) montati sulle nostre macchine, vale la garanzia concessa dai costruttori del motore.</li> <li>La garanzia non copre eventuali danni, diretti o indiretti, causati a persone o cose da guasti della macchina o conseguenti alla forzata sospensione prolungata nell'uso della stessa.</li> </ol>	<p>This machine has been designed and manufactured using the most modern techniques. The manufacturer guarantees the machine to be free from defects for a period of twenty four months from the date of purchase provided it is used exclusively for private/hobby purposes. If the machine is used for professional purposes, the warranty period shall terminate after a period of six months. If the machine is used for hire, the warranty period shall terminate after a period of three months.</p> <p><b>Limited warranty</b></p> <ol style="list-style-type: none"> <li>The warranty period starts on the date of sale. The manufacturer, acting through the sales and technical assistance network, shall replace free of charge any parts proven defective in material, machining or manufacturing. The warranty does not affect the purchaser's rights as established under legislation governing the consequences of defects in the machine.</li> <li>Technical personnel will undertake the necessary repairs in the minimum time possible, compatible with organisational needs.</li> <li><b>To make any claim under the warranty, this certificate of warranty, fully compiled, bearing the dealer's stamp, and accompanied by the invoice or receipt showing the date of purchase, must be displayed to the personnel authorised to approve work.</b></li> <li>The warranty shall be null and void if: <ul style="list-style-type: none"> <li>the machine has evidently not been serviced correctly,</li> <li>the machine has been used for improper purposes or has been modified in any way,</li> <li>unsuitable lubricants and fuels have been used,</li> <li>non-original spare parts and accessories have been fitted,</li> <li>work has been done on the machine by unauthorised personnel.</li> </ul> </li> <li>The warranty does not cover consumables or parts subject to normal wear.</li> <li>The warranty does not cover work to update or improve the machine.</li> <li>The warranty does not cover any preparation or servicing work required during the warranty period.</li> <li>Damage incurred during transport must be immediately brought to the attention of the carrier: failure to do so shall render null and void the warranty.</li> <li>Engines of other manufacturers (Briggs &amp; Stratton, Tecumseh, Kawasaki, Honda, etc.) fitted to our machines are covered by the warranties of the engine manufacturer.</li> <li>The warranty does not cover injury or damage caused directly or indirectly to persons or things by defects in the machine or by periods of extended disuse of the machine resulting from the said defects.</li> </ol>	<p>Cette machine a été conçue et réalisée avec les techniques de production les plus modernes. Le fabricant garantit ses produits pour une période de vingt-quatre mois à compter de la date d'achat en cas d'utilisation à titre privé. La période de garantie est limitée à six mois en cas d'emploi professionnel et à trois mois en cas de location.</p> <p><b>Conditions générales de garantie</b></p> <ol style="list-style-type: none"> <li>La garantie est reconnue à compter de la date d'achat. Par le biais de son réseau de vente et d'assistance technique, le fabricant remplace gratuitement les pièces défectueuses dues au matériel, aux usinages et à la production. La garantie n'élimine pas, pour l'acquéreur, les droits légaux prévus par le Code Civil contre les conséquences des défauts ou des anomalies dus à l'objet vendu.</li> <li>Le personnel technique interviendra le plus vite possible dans les délais liés aux exigences organisationnelles.</li> <li><b>Pour demander l'assistance sous garantie, il est nécessaire de présenter au personnel agréé le certificat de garantie joint ci-dessous, qui devra être timbré par le revendeur, rempli intégralement et accompagné de la facture ou du reçu de caisse qui doit obligatoirement être remis pour prouver la date d'achat.</b></li> <li>La garantie perd toute valeur en cas de : <ul style="list-style-type: none"> <li>Manque évident d'entretien.</li> <li>Utilisation incorrecte ou transformations non autorisées du produit.</li> <li>Utilisation de lubrifiants ou de combustibles inappropriés.</li> <li>Utilisation de pièces de rechange ou d'accessoires non d'origine.</li> <li>Interventions effectuées par du personnel non autorisé à ce faire.</li> </ul> </li> <li>Le fabricant exclut de la garantie les pièces consommables et celles qui sont soumises à une usure normale due au fonctionnement.</li> <li>La garantie exclut les interventions de mise à jour et d'amélioration du produit.</li> <li>La garantie ne couvre pas la mise au point et les interventions susceptibles de s'avérer nécessaires au cours de la période de garantie.</li> <li>Tout dommage éventuellement subi au cours du transport doit être signalé sans retard au transporteur sous peine d'annulation de la garantie.</li> <li>Pour les moteurs d'autres marques (Briggs &amp; Stratton, Tecumseh, Kawasaki, Honda, etc.) montés sur nos machines, la garantie appliquée sera celle qui est accordée par le fabricant du moteur en question.</li> <li>La garantie ne couvre pas les éventuels dommages directs ou indirects subis par les personnes ou par les biens matériels à la suite de pannes de la machine ou dépendant d'une longue suspension forcée de l'emploi de cette dernière.</li> </ol>	
<p>MODELLO - MODEL</p> <p>_____</p> <p><b>SERIAL No</b> _____</p> <p>ACQUISTATO DAL SIG. - BOUGHT BY Mr.</p> <p>_____</p> <p>_____</p>	<p>DATE - DATE</p> <p>_____</p> <p>_____</p> <p>CONCESSIONARIO - DEALER</p> <p>_____</p>	<p>MODELE</p> <p>_____</p> <p><b>SERIAL No</b> _____</p> <p>ACHETE PAR MONSIEUR</p> <p>_____</p> <p>_____</p>	<p>DATE</p> <p>_____</p> <p>_____</p> <p>REVENDEUR</p> <p>_____</p>
<p><b>Non spedire! Allegare solo all'eventuale richiesta di garanzia tecnica. Do not send! Only attach to requests for technical warranties.</b></p>		<p><b>Ne pas expédier ! Ne joindre qu'en cas de demande d'assistance technique sous garantie.</b></p>	

## GARANTIEZERTIFIKAT

## CERTIFICADO DE GARANTIA

## GARANTIE BEWIJS

Diese Maschine wurde mit den modernsten Produktionstechniken konzipiert und gebaut. Die Herstellerfirma garantiert für ihre Produkte für die Dauer von vierundzwanzig Monaten nach Kaufdatum für den Privatgebrauch / für Hobbyzwecke. Die Garantie beschränkt sich auf sechs Monate im Falle von professionellem Einsatz und drei Monate bei Vermietung.

**Allgemeine Garantiebedingungen**

- 1) Die Garantie gilt ab Kaufdatum. Die Herstellerfirma sorgt über ihr Verkaufs- und Kundendienstnetz für den kostenlosen Ersatz der Teile, die sich infolge Material-, Bearbeitungs- und Fabrikationsfehler als defekt erweisen. Durch die Garantie verliert der Käufer nicht die vom Bürgerlichen Gesetzbuch vorgesehenen gesetzlichen Rechte gegen die Folgen der von der verkauften Sache verursachten Defekte oder Mängel.
- 2) Soweit organisatorisch machbar greift das technische Personal so schnell wie möglich ein.
- 3) **Bei Anforderung eines Garantieingriffs muss dem befugten Personal der untenstehende, vom Verkäufer abgestempelte und vollständig ausgefüllte Garantieschein zusammen mit der Rechnung bzw. dem Kassenzettel zum Nachweis des Kaufdatums vorgelegt werden.**
- 4) In folgenden Fällen verfällt jeder Garantieanspruch:
  - Bei offensichtlicher Unterlassung der Wartung,
  - Bei nicht korrekter Verwendung oder Veränderungen des Produkts,
  - Bei Benutzung von ungeeigneten Schmiermitteln oder Treibmitteln,
  - Bei Benutzung von nicht originalen Zubehör- und Ersatzteilen
  - Nach Eingriffen, die von unbefugtem Personal durchgeführt wurden.
- 5) Verbrauchsmaterial und die Teile, die einem normalen Verschleiß durch Betrieb ausgesetzt sind, werden vom Hersteller von der Garantie ausgeschlossen.
- 6) Von der Garantie ausgeschlossen sind Eingriffe zur Überholung und Verbesserung des Produkts.
- 7) Die Garantie deckt nicht die während der Garantielaufzeit erforderlichen Einstellungen und Wartungseingriffe.
- 8) Eventuelle Transportschäden müssen dem Spediteur unverzüglich gemeldet werden, ansonsten verfällt der Garantieanspruch.
- 9) Für die Motoren anderer Marken (Briggs & Stratton, Tecumseh, Kawasaki, Honda, usw.), die an unseren Maschinen installiert werden, gilt die vom Hersteller des Motors gewährte Garantie.
- 10) Die Garantie deckt keine eventuellen direkten oder indirekten Personen- oder Sachschäden, die durch Defekte der Maschine oder deren anhaltender Nichtbenutzung verursacht wurden.

Esta máquina ha sido proyectada y fabricada con las técnicas más modernas. El Fabricante garantiza sus productos por un periodo de veinticuatro meses a partir de la fecha de compra para uso privado/aficionado; la garantía queda limitada a seis meses en caso de uso profesional y a tres en caso de alquiler.

**Condiciones generales de garantía**

- 1) La garantía es válida a partir de la fecha de compra. El Fabricante cambiará gratuitamente las piezas que presenten defectos en el material, el trabajo o la producción, mediante su red de venta y asistencia técnica. La garantía no anula los derechos legales del comprador, previstos por el código civil, contra las consecuencias de defectos o vicios provocados por el producto vendido.
- 2) El personal técnico efectuará las intervenciones lo antes posible y dentro de los plazos impuestos por exigencias de organización.
- 3) **Para solicitar la asistencia en garantía, es necesario mostrar el certificado de garantía ilustrado a continuación, junto a la factura o el tique que demuestren la fecha de compra, al personal autorizado; asimismo, para que el certificado sea válido, se han de completar todas sus partes y ha de estar debidamente timbrado por el vendedor.**
- 4) La garantía pierde su validez en los siguientes casos:
  - Falta evidente de mantenimiento.
  - Uso incorrecto o manipulación del producto.
  - Uso de lubricantes o combustibles inadecuados.
  - Uso de piezas de recambio o accesorios no originales.
  - Intervenciones efectuadas por parte de personal no autorizado.
- 5) La garantía no incluye ni los materiales consumibles ni las piezas sujetas a un desgaste normal de funcionamiento.
- 6) La garantía tampoco incluye las intervenciones de actualización o mejora del producto.
- 7) La puesta a punto o las intervenciones de mantenimiento eventualmente necesarias durante el periodo de garantía no están cubiertas por la garantía.
- 8) Cualquier daño provocado durante el transporte tiene que ser señalado de inmediato al transportista bajo pena de anulación de la garantía.
- 9) Para los motores de otras marcas (Briggs & Stratton, Tecumseh, Kawasaki, Honda, etc.) montados en nuestras máquinas, será válida la garantía de los Fabricantes del motor.
- 10) La garantía no cubre los eventuales daños materiales o personales, directos o indirectos, provocados por averías de la máquina o por la interrupción forzada y prolongada del funcionamiento de la misma.

Deze machine is ontworpen en vervaardigd volgens de modernste productietechnieken. De fabrikant staat garant voor zijn producten voor een periode van vierentwintig maanden vanaf de aankoopdatum voor privé- of hobbygebruik. De garantie is beperkt tot zes maanden bij professioneel gebruik en tot drie maanden bij verhuur.

**Algemene garantievoorwaarden**

- 1) De garantie wordt toegekend vanaf de aankoopdatum. De fabrikant vervangt gratis de defecte onderdelen die te wijten zijn aan fouten van het materiaal, bewerkingen en productie middels het distributienet en de technische service. De garantie ontnemt de gebruiker niet de wettelijke rechten uit het burgerlijk wetboek tegen de gevolgen van defecten of onvolkomenheden die door het verkochte product veroorzaakt worden.
- 2) Het technisch personeel grijpt zo snel mogelijk in binnen de tijdslimieten die uit organisatorisch oogpunt mogelijk zijn.
- 3) **Voor het aanvragen van servicewerkzaamheden die onder de garantie vallen dient u het hieronder weergegeven garantiebewijs aan het bevoegde personeel te tonen. Het garantiebewijs moet een stempel van de verkoper dragen, geheel ingevuld zijn en begeleid worden door de factuur of de fiscaal verplichte kassabon met de aankoopdatum.**
- 4) De garantie vervalt bij:
  - Overduidelijk gebrek aan onderhoud,
  - Onjuist gebruik van het product of sabotage,
  - Gebruik van ongeschikte smeermiddelen of brandstoffen,
  - Gebruik van niet originele vervangingsonderdelen of accessoires,
  - Werkzaamheden die verricht zijn door onbevoegd personeel.
- 5) De verbruiksmaterialen en de onderdelen die onderhevig zijn aan normale slijtage vallen niet onder de garantie.
- 6) Bijwerkingen en verbeteringen van het product vallen niet onder de garantie.
- 7) De garantie dekt geen afstel- en onderhoudswerkzaamheden die tijdens de garantieperiode nodig mochten zijn.
- 8) Eventuele beschadigingen die tijdens het transport zijn veroorzaakt moeten onmiddellijk aan de transporteur worden gemeld op straffe van verval van de garantie.
- 9) Voor de motoren van andere merken (Briggs & Stratton, Tecumseh, Kawasaki, Honda, enz.) die op onze machines zijn gemonteerd geldt de garantie die door de fabrikant van de motor is gegeven.
- 10) De garantie dekt geen eventuele directe of indirecte beschadigingen die aan personen of voorwerpen worden aangericht als gevolg van defecten of langdurige inactiviteit van de machine.

MODELLE - MODELO

DATUM - DATA

MODEL

DATUM

SERIAL No \_\_\_\_\_

VERKAUFER - DISTRIBUIDOR

SERIAL No \_\_\_\_\_

VERKOPER

GEKauft von Hrn. - COMPRADOR

GEKOCHT DOOR

Nicht einsenden! Der Garantieschein muss nur bei einer eventuellen Anforderung eines Garantieingriffs vorgelegt werden.  
¡No enviar! Adjuntar sólo a la eventual solicitud de garantía técnica.

Niet verzenden! Voeg dit bewijs uitsluitend bij het aanvraagformulier om technische garantiewerkzaamheden.

<b>I</b>	<b>SPIEGAZIONE SIMBOLI E AVVERTENZE DI SICUREZZA</b>
<b>GB</b>	<b>EXPLANATION OF SYMBOLS AND SAFETY WARNINGS</b>
<b>F</b>	<b>EXPLICATION DES SYMBOLES ET REGLES DE SECURITE</b>
<b>D</b>	<b>ERLÄUTERUNG DER SYMBOLE-UND SICHERHEITSHINWEISE</b>
<b>E</b>	<b>EXPLICACION SIMBOLOS Y ADVERTENCIAS DE SEGURIDAD</b>
<b>NL</b>	<b>UITLEG VAN DE VEILIGHEIDSSYMBOLLEN</b>



- Non esporre il decespugliatore alla pioggia o a condizioni di particolare umidità.
- Do not expose the brushcutter to rain or conditions of high humidity.
- Ne laissez pas votre débroussailleuse sous la pluie ou dans un endroit particulièrement humide.
- Die Motorsense nicht dem Regen aussetzen und vor besonders hoher Feuchtigkeit schützen.
- No exponga la desbrozadora a la lluvia ni a condiciones de excesiva humedad.
- Stel de bosmaaier niet bloot aan regen of zeer vochtige omstandigheden.



- Disinserire immediatamente la spina dalla rete se il cavo è danneggiato o tagliato.
- Remove the plug from the mains immediately if the cable is damaged or cut.
- Débranchez immédiatement la prise si le fil s'abîme ou se coupe.
- Wenn das Netzkabel beschädigt oder durchgetrennt wird, sofort den Netzstecker abziehen.
- Desconecte inmediatamente el enchufe de la red si el cable está estropeado o cortado.
- Verwijder onmiddellijk de stekker uit het stopcontact wanneer de kabel beschadigd is.



- Leggere il libretto uso e manutenzione prima di utilizzare questa macchina.
- Read operator's instruction book before operating this machine.
- Lire le manuel avant d'utiliser cette machine.
- Betriebsanleitung vor der Inbetriebnahme lesen.
- Antes de utilizar esta maquina, leer el manual de instrucciones.
- Lees de gebruikshandleiding alvorens u met de machine gaat werken.
- Antes de utilizar a máquina, leia o manual de instruções.



- Indossare casco, occhiali e cuffie di protezione.
- Wear head, eye and ear protection.
- Vêtir casque, visière et protège-oreilles.
- Immer Helm, Schutzbrille und Geräuschschutz tragen.
- Llevar casco, gafas y auriculares de protección.
- Draag ogg, -oor-en hoofdbescherming.



- Tenere persone lontane 15 m.
- Keep bystanders away 15 m (50 ft).
- Personne doit approcher à moins de 15 m.
- Keine andere Person soll sich im Umkreis von 15 m aufhalten.
- La gente a más de 15 m.
- Zorg ervoor dat er zich geen mensen binnen een straal van 15 m in uw werkgebied bevinden.



- Prestare attenzione al lancio di oggetti.
- Be aware that objects can be thrown.
- Prêter d'attention au lancement d'objets.
- Vorsicht, auf aufspritzende Steine usw. achten.
- ¡Atención! Posible expulsión de objetos.
- Let op wegspringende voorwerpen.



**EMAK s.p.a.** - Member of the YAMA group  
 42011 BAGNOLO IN PIANO (REGGIO EMILIA) ITALY  
 TEL. 0522 956611 - TELEFAX 0522 951555  
 EMAIL [service@emak.it](mailto:service@emak.it) INTERNET <http://www.emak.it>

<p><b>ATTENZIONE !!!</b></p> <p>RISCHIO DI DANNO Uditivo</p> <p>NELLE NORMALI CONDIZIONI DI UTILIZZO, QUESTA MACCHINA PUO' COMPORTARE, PER L'OPERATORE ADDETTO, UN LIVELLO DI ESPOSIZIONE PERSONALE GIORNALIERO A RUMORE PARI O SUPERIORE A</p> <p><b>85 dB (A)</b></p>	<p><b>WARNING !!!</b></p> <p>RISK OF DAMAGING HEARING</p> <p>IN NORMAL CONDITIONS OF USE, THIS MACHINE MAY INVOLVE A DAILY LEVEL OF PERSONAL EXPOSURE TO NOISE FOR THE OPERATOR EQUAL TO OR GREATER THAN</p> <p><b>85 dB (A)</b></p>	<p><b>ATTENTION !!!</b></p> <p>DANGER D'ATTEINTE A L'OUÏE</p> <p>L'OPERATEUR UTILISANT NORMALEMENT CETTE MACHINE PEUTS S'EXPOSER QUOTIDIENNEMENT A UN BRUIT EGAL OU DEPASSANT</p> <p><b>85 dB (A)</b></p>
<p><b>ACHTUNG !!!</b></p> <p>HÖRSCHADEN - RISIKO</p> <p>UNTER NORMALEN ANWENDUNGSBEDINGUNGEN KANN DIESES GERÄT DIE BEDIENTUNGSPERSON EINEM TÄGLICHEN GERÄUSCHPEGEL VON</p> <p><b>85 dB (A)</b></p> <p>ODER MEHR AUSSETZEN</p>	<p><b>ATENCIÓN !!!</b></p> <p>RIESGO DE DAÑO AUDITIVO</p> <p>EN NORMALS CONDICIONES DE UTILIZACIÓN, ESTA MAQUINA PUEDE TOLERAR PARA EL OPERADOR ENCARGADO, UN NIVEL DE EXPOSICION DIARIO A RUIDO EQUIVALENTE O SUPERIOR A</p> <p><b>85 dB (A)</b></p>	<p><b>LET OP !!!</b></p> <p>HOORSCHADEGEFLUIT</p> <p>IN ZIJN NORMAAL GEBRUIKSTOESTAND KAN DEZE MACHINE VOOR DE BESTEMDE OPERATOR EEN DAGELIJKS PERSOONLIJK LAWAAIBLOOTSTELLING MET ZICH MEEBRENGEN, DIE</p> <p><b>85 dB (A)</b></p> <p>OF MEER BEDRAAGT</p>