



RFX9020M

Installation & Operation

Installation et fonctionnement
Instalación y funcionamiento

RFX Series

Source Units

INTRODUCTION

Dear Customer,

Congratulations on your purchase of the world's finest brand of car audio source units. At Rockford Fosgate we are fanatics about musical reproduction at its best, and we are pleased you chose our product. Through years of engineering expertise, hand craftsmanship and critical testing procedures, we have created a wide range of products that reproduce music with all the clarity and richness you deserve.

For maximum performance we recommend you have your new Rockford Fosgate product installed by an Authorized Rockford Fosgate Dealer, as we provide specialized training through Rockford Technical Training Institute (RTTI). Please read your warranty and retain your receipt and original carton for possible future use.

Great product and competent installations are only a piece of the puzzle when it comes to your system. Make sure that your installer is using 100% authentic installation accessories from Connecting Punch in your installation. Connecting Punch has everything from RCA cables and speaker wire to power line and battery connectors. Insist on it! After all, your new system deserves nothing but the best.

To add the finishing touch to your new Rockford Fosgate image order your Rockford accessories, which include everything from T-shirts to jackets and hats.

To get a free brochure on Rockford Fosgate products and Rockford accessories, in the U.S. call 480-967-3565 or FAX 480-967-8132.

For all other countries, call +001-480-967-3565 or FAX +001-480-967-8132.

PRACTICE SAFE SOUND™

Continuous exposure to sound pressure levels over 100dB may cause permanent hearing loss. High powered auto sound systems may produce sound pressure levels well over 130dB. Use common sense and practice safe sound.

If, after reading your manual, you still have questions regarding this product, we recommend that you see your Rockford Fosgate dealer. If you need further assistance, you can call us direct at 1-800-669-9899. Be sure to have your serial number, model number and date of purchase available when you call.

The serial number can be found on the outside of the box. Please record it in the space provided below as your permanent record. This will serve as verification of your factory warranty and may become useful in recovering your source unit if it is ever stolen.

Serial Number: _____

Model Number: _____

TABLE OF CONTENTS

Introduction	2	Operation-Basic	10-12
Safety Instructions	3	Initial Set-Up	10
Precaution	3-4	Reset Button	10
Contents of Carton	4	Power ON/OFF	10
Installation	4-8	Clock Operation	11
Installation Considerations	4	Mode Selection	11
Mounting Locations	5	Operation-Tuner	12-14
Standard Mount	6	Operation-CD Player	14-16
ISO-DIN Mount	6	Operation-Wired Remote (Optional)	17
Wiring the System	7	Troubleshooting	18-21
Wiring Diagram	8	Specifications	22
Source Unit Features	9	Warranty Information	23
		International Instructions	24

NOTE: Review each section for more detailed information.

GETTING STARTED

Welcome to Rockford Fosgate! This manual is designed to provide information for the owner, salesperson and installer. For those of you who want quick information on how to install this product, please turn to the **Installation Section** of this manual. Other information can be located by using the Table of Contents. We, at Rockford Fosgate, have worked very hard to make sure all the information in this manual is current. But, as we are constantly finding new ways to improve our product, this information is subject to change without notice.

NOTE: This manual uses abbreviations for the following terms:

TUNER = AM/FM Radio Tuner

CDP = In-Dash CD Player

CDX = CD Changer

SAFETY INSTRUCTIONS

WARNING

This symbol with "**WARNING**" is intended to alert the user to the presence of important instructions. Failure to heed the instructions will result in severe injury or death.

CAUTION

This symbol with "**CAUTION**" is intended to alert the user to the presence of important instructions. Failure to heed the instructions can result in injury or unit damage.

 **CAUTION:** To prevent injury and damage to the unit, please read and follow the instructions in this manual. We want you to have enjoyment from this system, not a headache.

 **CAUTION** If you feel unsure about installing this system yourself, have it installed by a qualified Rockford Fosgate technician.

 **CAUTION** Before installation, disconnect the battery negative (-) terminal to prevent damage to the unit, fire and/or possible injury.

PRECAUTIONS

SOURCE UNIT AND OPTIONAL CD CHANGER

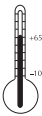

Operating Temperature

Be sure the temperature inside the vehicle is between -10°C and $+65^{\circ}\text{C}$ ($+14^{\circ}\text{F}$ and $+149^{\circ}\text{F}$). DO NOT play a disc if the temperature is higher or lower than the operating range.



Moisture Condensation

The CD playback may waver due to condensation. If this occurs, remove the disc from the source unit and wait approximately an hour for the moisture to evaporate.



Environment Exposure

DO NOT expose the Source Unit or optional CD Changer to any of the following: direct sun and heat, high humidity, excessive dust, excessive vibration and rain or water.

Visit our web site for the latest information on all Rockford products.

www.rockfordfosgate.com

PRECAUTIONS



Handling the Detachable Faceplate

DO NOT drop or cause shock to the faceplate as serious damage may occur. Protect the faceplate by storing it in the supplied carrying case.



Avoid Mechanical Malfunction

DO NOT grab a disc while it is being automatically loaded into the source unit. Doing this may cause serious damage to the playback mechanism and/or damage to the disc.

COMPACT DISCS



Disc Handling and Care

DO NOT touch the playing side (opposite of label side) of the disc. When handling the disc, only the outer edges or center hole of the disc should be touched. DO NOT affix any sticker or label to the disc. DO NOT apply vinyl record spray, anti-static agent, acetone, or any other volatile chemicals to the disc.



Damaged Disc

DO NOT play a cracked, warped, or damaged disc. Doing this may cause serious damage to the playback mechanism.



New Discs

The CD player will eject discs that have either been inserted incorrectly or have irregular surfaces. If a new disc is ejected after loading, feel around the outer edge of the CD and its center hole. Any small burrs or irregularities could inhibit proper loading of the disc. To remove the burrs, rub the inside edge of the hole and outside edge of the disc with an object such as a ball point pen.

CONTENTS OF CARTON

Model 9020M Source unit
Installation & Operation Manual
Standard Mounting Sleeve
Back strap (taped to box insert)

Chassis Release Keys (2)
Hardware Package
16-pin Power Harness
Faceplate Case (1 Soft and 1 Hard)

INSTALLATION

INSTALLATION CONSIDERATIONS

The following is a list of tools needed for installation:

Volt/Ohm Meter	Hand held drill w/assorted bits
Wire strippers	1/8" diameter heatshrink tubing
Wire crimpers	Assorted connectors
Wire cutters	Soldering iron
#2 Phillips screwdriver	Solder
Battery post wrench	Heat gun

This section focuses on some of the vehicle considerations for installing your new Source Unit. Pre-planning your system layout and best wiring routes will save installation time. When deciding on the layout of your new system, be sure that each component will be easily accessible for making adjustments.

 **CAUTION:** If you feel unsure about installing this system yourself, have it installed by a qualified technician.

 **CAUTION:** Before installation, disconnect the battery negative (-) terminal to prevent damage to the unit, fire and/or possible injury.

Before beginning any installation, follow these simple rules:

1. Be sure to carefully read and understand the instructions before attempting to install the Unit.
2. For safety, disconnect the negative lead from the battery prior to beginning the installation.
3. For easier assembly, we suggest you run all wires prior to mounting your Source Unit in place.
4. Route all of the RCA cables close together and away from any high current wires.
5. Use high quality connectors for a reliable installation and to minimize signal or power loss.
6. Think before you drill! Be careful not to cut or drill into gas tanks, fuel lines, brake or hydraulic lines, vacuum lines or electrical wiring when working on any vehicle.
7. Never run wires underneath the vehicle. Running the wires inside the vehicle provides the best protection.
8. Avoid running wires over or through sharp edges. Use rubber or plastic grommets to protect any wires routed through metal, especially the firewall.
9. ALWAYS protect the battery and electrical system from damage with proper fusing. Install the appropriate fuse holder and fuse on the +12V power wire within 18" (45.7 cm) of the battery terminal.
10. When grounding to the chassis of the vehicle, scrape all paint from the metal to ensure a good, clean ground connection. Grounding connections should be as short as possible and always be connected to metal that is welded to the main body, or chassis, of the vehicle.

MOUNTING LOCATIONS

The mounting position of your source unit will have a great effect on the performance of your in-dash CD Player. The source unit can be installed in a wide range of operating locations. However, care should be taken to ensure optimum performance.

Engine Compartment

Never mount this unit in the engine compartment. Mounting the unit in the engine compartment will void your warranty.

Instrument Panel

Mounting the source unit in the instrument panel provides optimum access. The source unit should be securely mounted using the "Standard Mount" or "ISO-DIN Mount" method to ensure optimum CD Player performance.

Center Console

Mounting the source unit in the center console provides optimum access. Be sure the installation does not interfere with the operation of the gear shift or parking brake. The source unit should have a mounting angle within $\pm 20^\circ$ from horizontal.

INSTALLATION

Glove Box

Mounting the source unit in the glove box is adequate, but does not provide easy access. Glove box mounting should only be done if "Instrument Panel" or "Center Console," mounting is not acceptable (i.e., maintaining integrity of older vehicles with metal dashboards.) The source unit should be mounted within $\pm 20^\circ$ from horizontal.

Under Dash

Mounting the source unit under the dash is adequate, but does not provide easy access. Under dash mounting should only be done if "Instrument Panel," "Center Console" or "Glove Box" mounting is not acceptable. Mount the source unit off to the side of the driver's area to reduce interference with the parking brake, gear shift, or operating pedals. The source unit should be mounted within $\pm 20^\circ$ from horizontal.

STANDARD MOUNT

Installing:

- Mount the Locks for the Installation Sleeve onto the source unit (use supplied screws).
- Mount the Installation Sleeve into a secure instrument panel.

NOTE: Make sure to mount the Source Unit as close to horizontal as possible for optimum CD Player performance. Mounting Angles of up to $\pm 20^\circ$ from horizontal can be accommodated.

- Bend Appropriate Tabs on all sides of the installation sleeve. See Installation Sheet.
- Install Source Unit by sliding unit into installation sleeve until it clicks into place.
- Mount Back Strap securely behind the instrument panel to prevent source unit vibration.
- Back strap Screw should be 6mm max (use supplied screw).
- Connect Antenna to antenna jack on rear of source unit.

Removal:

- Disconnect Back Strap from rear of radio (if used).
- Remove Trim Piece from front of radio.
- Insert Release Keys into left and right sides of source unit to disengage locks.
- Remove Source Unit from installation sleeve with release keys.

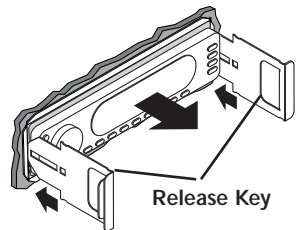
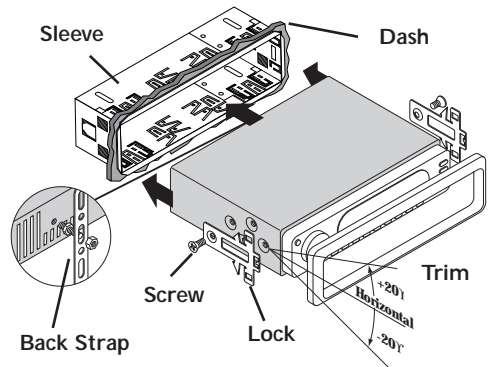

ISO-DIN MOUNT

Installing:

- Remove Trim Piece and Installation Sleeve from source unit.
- Factory Bracket should align with two mounting holes on each side of source unit.
- ISO Screws should be 6mm max (use supplied screws).
- Connect Antenna to antenna jack on rear of source unit.
- Install Source Unit into instrument panel.

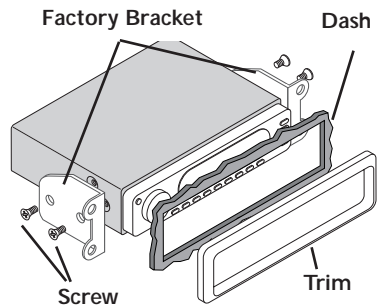

WIRING THE SYSTEM

NOTE: See diagram on following page to help you connect your system.

 **CAUTION:** If you do not feel comfortable with wiring your new source unit, please see your local Authorized Rockford Fosgate Dealer for installation.

 **CAUTION:** Before installation, disconnect the battery negative (-) terminal to prevent damage to the unit, fire and/or possible injury.

1. Install the **16-Pin Power Harness** by connecting the corresponding wires to the electrical and audio system. Solder and heat shrink all connections for a reliable installation. For each connection, cut a 1" piece of heat shrink tubing and slide over one of the wires. Strip each wire 3/8" then twist together and solder. Slide the tubing over the connection and shrink the tubing with a hot air gun until no bare wire is exposed.
2. Connect the **BLACK** (Ground) wire to chassis ground. Prepare the chassis ground by scraping any paint from the metal surface and thoroughly clean the area of all dirt and grease. Strip the end of the wire and attach a ring connector. Fasten the wire to the chassis using a non-anodized screw and star washer.
3. Connect the **YELLOW** (Backup) wire to a source of constant +12V (for retaining memory on user-programmed functions). The source should always have +12V, even when the ignition is off and the car is not running.
4. Connect the **RED** (ACC +B) wire (Ignition) to a source of switched +12V (is on only when ignition key is in "accessory" or "run" position). Connect the **RED** wire to a switched +12 volt positive source. The switched signal is usually taken from the ACC (accessory) position of the ignition. If the vehicle does not have an ACC position, connect the wire to the switched ON position of the ignition.
5. Connect the **LT. BLUE** (Remote B+) wire to the "Remote Turn-On" leads of the amplifier(s). This will turn-on the external amplifiers when the source unit is powered on.
6. Connect the **BLUE/RED** (Auto Ant.) wire to the "Power Antenna" lead. This will raise a fully automatic antenna when the source unit is powered on, but only in Tuner Mode.
- 7a. **Connecting Speakers (Not using external amplifier)**
Connect the Speaker Wires to the corresponding speaker leads by soldering and heat shrinking all connections for a reliable installation. If only one pair of speakers is utilized in the system, use only the **FRONT** speaker leads and heat shrink the unused **REAR** leads to prevent from shorting out. Be sure to maintain speaker polarity. **DO NOT** chassis ground any speaker leads as unstable operation may result.
- 7b. **Connecting Speakers (Using external amplifier)**
Install the Preamp Output Harness by plugging the RCA cables into the corresponding extension RCAs that feed the input of the amplifiers. Be sure to route the signal cables away from any high current wires to prevent coupling noise from radiated electrical fields into the audio signal. The **FRONT OUTPUT** connects to the Front speaker's amplifier. The **REAR OUTPUT** connects to the Rear speaker's amplifier. The **SUM OUTPUT** connects to the Subwoofer amplifier.
8. Connect the CD Changer (optional) by plugging the 8-pin DIN cable into the connector located at the rear of the source unit. **DO NOT** connect the optional Wired Remote into this connector.
9. Connect the Wired Remote (optional) by plugging the 8-pin DIN controller cable into the pigtail connector hanging from the rear of the source unit. **DO NOT** connect the optional CD Changer into this connector.
10. Connect the Antenna by plugging the antenna cable into the connector located at the rear of the source unit. Be sure the antenna is securely grounded to the vehicle for proper radio reception.

DO NOT connect optional CD Changer to this port.

Connect Optional Wired Remote

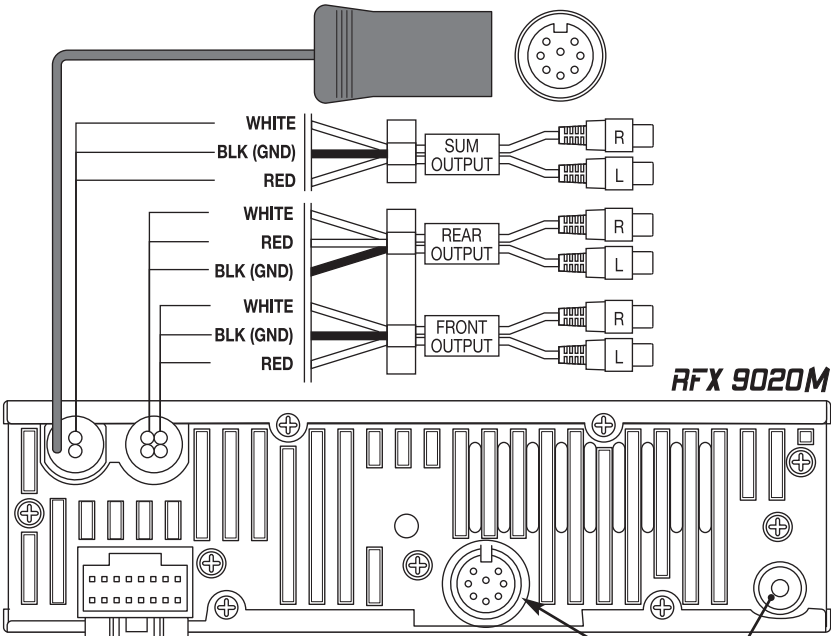

Connect Optional Disc Changer

Connect Antenna

BACK OF UNIT

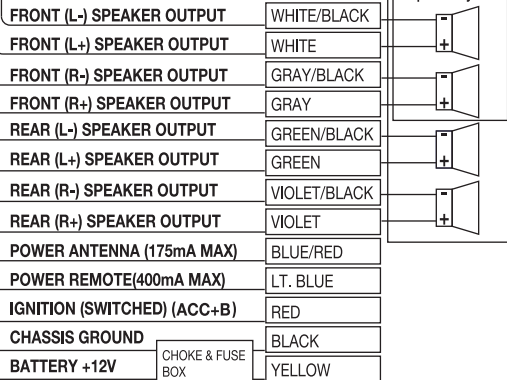

DO NOT connect optional Wired Remote to this port.

Source Unit

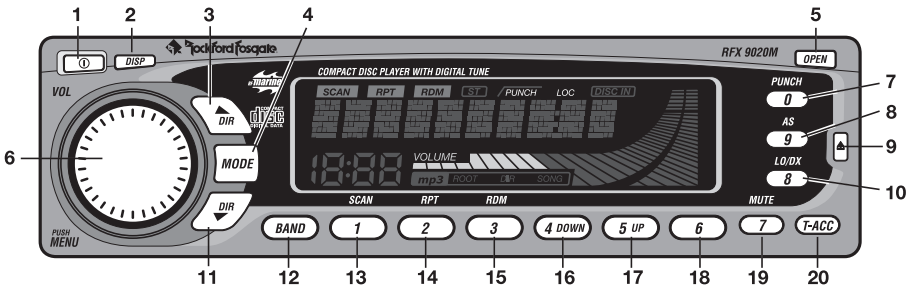

1. **OFF** – Turns the source unit on and off.
2. **DISP** – Toggles between different display features in main display; when pressed and held for 1 second, toggles clock between hours and minutes.
3. **DIR-▲** – Selects the next radio station in TUNER mode and selects the next track in CDP/CDX mode.
4. **MODE** – Selects between TUNER, CDP and CDX modes.
5. **OPEN** – Opens the faceplate and ejects CDs from the in-dash CD player.
6. **VOLUME** – When pressed, selects between SUM, BASS, TREBLE, BALANCE, FADER, and VOLUME modes. Press and hold to enter set-up menu (see **Setup Options**).
7. **0 (PUNCH)** – Enables bass and treble response to be boosted at all volume levels.
8. **9 (AS)** – Press and hold to store the strongest radio stations in each tuner bank in AUTO STORE mode. Momentarily press to scan each radio preset in PRESET SCAN mode.
9. **▲** – Press to remove faceplate from source unit.
10. **8 (LO/DX)** – When pressed, selects between LOCAL and DX tuner sensitivity.
11. **DIR-▼** – Selects the previous radio station in TUNER mode and selects the previous track in CDP/CDX mode.
12. **BAND** – Selects which bank of tuner presets (FM1/FM2/AM) should be active.
13. **PRESET 1 (SCAN)** – Selects radio preset #1 in TUNER mode and scans each track on the disc in CDP mode or CDX mode.
14. **PRESET 2 (RPT)** – Selects radio preset #2 in TUNER mode and repeats the current track in CDP mode or CDX mode.
15. **PRESET 3 (RDM)** – Selects radio preset #3 in TUNER mode and selects tracks at random in CDP mode or CDX mode.
16. **PRESET 4/DOWN** – Selects radio preset #4 in TUNER mode, or previous disk in CDX Mode.
17. **PRESET 5/UP** – Selects radio preset #5 in TUNER mode, or next disk in CDX Mode.
18. **PRESET 6** – Selects radio preset #6 in TUNER mode.
19. **7 (MUTE)** – Mutes the audio in TUNER mode, and pauses the disc in CDP mode or CDX mode.
20. **T-ACC** – Tuner mode, source unit, press to access preset buttons 7 to 10. CDP mode, allows you to enter the track number you want manually .

IMPORTANT: The 8-Pin communication BUS on the back of the unit is used ONLY for the optional CD changers, RFX8810 or RFX8620M, and is not backwards compatible with older RFX models. Rockford Fosgate recommends connecting only the appropriate RFX models together. Rockford Fosgate does not assume responsibility when using other manufacturers' source units with Rockford Fosgate CD changers (or vice versa).
DO NOT connect the optional wired remote into this BUS. Connect the wired remote ONLY into the 8-Pin connector on the pigtail.

INITIAL SETUP

DETACHABLE FACEPLATE

The faceplate is detachable as a theft deterrent.

To Detach the Faceplate:

1. Make sure that the faceplate is in the closed position.

NOTE: The faceplate cannot be removed from the faceplate bracket when the bracket is in the open position.

2. Press the release button on the right edge of the faceplate and pull the faceplate away from the unit.

To Attach the Faceplate

1. Insert the left side of the faceplate into the faceplate bracket first.
2. Press the right side, (Push Area), of the faceplate against the front of the unit until it clicks into place.

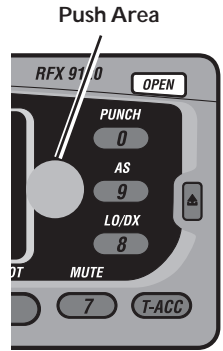

CAUTION: Do not attempt to attach the faceplate to the faceplate bracket when the bracket is in the open position. You may cause damage to the mechanism that may void your warranty.

RESET BUTTON

CAUTION: Do not press the Reset Button too hard or you may cause damage that may void your warranty. If you need assistance, please consult an Authorized Rockford Fosgate Dealer.

1. Follow the instructions above to detach the faceplate.
2. Insert a paper clip or other slender object into the Reset Button hole in the lower left corner of the unit and gently press it in until the button clicks.

POWER ON/OFF

1. Press the OFF button to turn the radio on.
2. Press the OFF button again to turn the radio off.

Any Button Wake-Up

Press any button, except OPEN, DISP or , to "wake-up" the radio from sleep mode.

NOTE: When the radio is off, "sleep mode", the clock will be displayed.

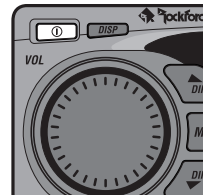

VOLUME KNOB/TONE CONTROLS

The Volume knob is a multifunction controller and handles the Volume, Tone Controls, and Setup Options, see below.

To Control Volume

1. Turn the VOLUME knob clockwise to raise volume.
2. Turn the VOLUME knob counter-clockwise to lower volume.

To Adjust Tone Controls

1. Press the VOLUME knob repeatedly to cycle through SUM > BASS > TREBLE > BALANCE > FADER > VOLUME.
2. Turn the VOLUME knob to increase, clockwise, or decrease, counter-clockwise, the selected function.

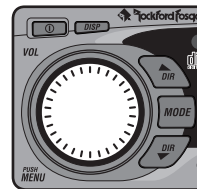

Source Tone Memory

Individual Bass & Treble settings are memorized for TUNER and CD PLAYER.

NOTE: If no adjustment is made after 5 seconds, the MENU knob will revert to VOLUME mode.

SETUP OPTIONS

The list below shows the default Setup Options. The bracketed items are the alternate options contained within each Setup Option.

Selecting Options

1. Press and hold the VOLUME knob for about 1 second until the first Option appears (AMERICAS).
 2. Press the VOLUME Knob repeatedly to cycle through all Setup Options. The first two options only affect the Tuner Mode.
 3. To change an Option, press either DIR ▲ / ▼ Buttons.
 4. To store, wait 5 seconds and the Display will return to the last Mode shown.
- **AMERICAS [EUR/AUST]** — Allows tuning of frequencies available in different parts of the world.
 - **P. PLAY [EJ MUTE]** — Plays the Tuner after you eject a CD while Eject Mute mutes the Tuner after you eject a CD.
 - **V/BAR ON [V/BAR OFF]** — Displays the Volume Bar at the bottom of the Front Panel while Volume Bar Off turns it off.
 - **INIVOL 15** — Sets the maximum Initial Volume when the unit turns on. Initial Volume sets point of maximum volume when the unit is turned on. If the volume setting was lower than the initial volume setting when the unit is turned off, then the lower volume will be used at turn on. If the volume setting was higher than the initial volume setting, then the initial volume setting is used at turn on. This feature prevents accidental high volume turn on as well as allows high volume settings to be retained in case another preamplifier is the system's main volume control.
 - **CONTRAST [VIEW 6]** — Controls the view angle of the display. Allows adjustment for best visibility.
 - **SUM FLAT [80HZ]** — Means third pair of RCA pre-outs is full-range while 80Hz means that the pre-outs are crossed-over 80Hz low-pass for subwoofer use.
 - **VDSEL ON [VDSEL OFF]** — This is for the low voltage detection. While "ON", if the power voltage to the unit drops below approximately 10 volts, the unit will begin "beeping". Turning this "OFF" will bypass the low voltage detection.

CLOCK OPERATION

Setting the Clock Hours

1. Press and hold the DISP button for 1 second until the hour flashes.
2. Press DIR ▲ / ▼ Button to set the hour.

Setting the Clock Minutes

1. Press and the DISP button a second time and the minutes will flash.
2. Press DIR ▲ / ▼ Button to set the minutes.

Your settings will be saved after the clock has flashed for 5 seconds.

NOTE: When the radio is off (sleep mode) the clock will be displayed.

MODE SELECTION

Press the MODE button repeatedly to cycle through the following modes:

- **CDP PLAY** — Enables CD Player if a CD is inserted.
- **FM1>FM2>AM** — Enables the Tuner.

MUTE

1. Press the MUTE (7) button to dampen the volume.
2. Press the MUTE (7) button a second time to revert the audio to the previous level.

NOTE: The panel will display MUTE until the function is canceled.

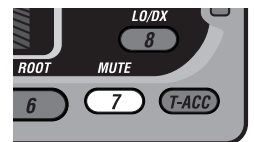
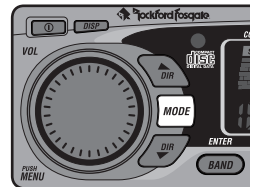
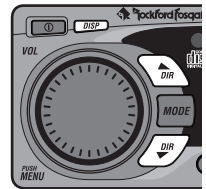

OPERATION – BASIC

PUNCH

The Punch button enables the bass and treble response of the audio output to be boosted for all listening levels.

1. Press the PUNCH (0) button to enable the Punch feature.
2. Press the PUNCH (0) button again to disable the Punch feature.

NOTE: The panel will display "Punch" when the Punch feature is on.

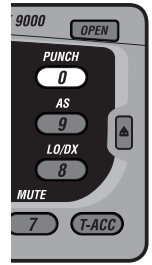

PANEL DISPLAY

Tuner Mode:

The panel will display the band, FM1, FM2 or AM1, and the station frequency.

CD Modes

While playing a disc the panel will display the track number and the time played.

OPERATION – TUNER

SELECTING A BAND

Press the BAND button repeatedly to cycle through FM1, FM2, and AM. The act of selecting the band automatically enables that band.

TUNER OPTIONS

The bracketed options are alternate options.

- AMERICAS [EUR/AUST]
- P.PLAY [EJMUTE]

Selecting Tuner Options

See **SETUP OPTIONS** to change tuner options.

Local / DX Selection

Select between LOCAL and DX tuner sensitivity by pressing the LO/DX (8) button. LOCAL sets the sensitivity for city conditions where there are several strong radio stations. DX sets the sensitivity of the tuner for rural conditions where there are weak radio stations.

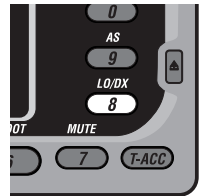
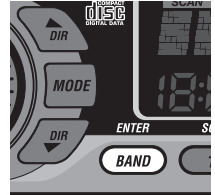

SELECTING A STATION

Press the DIR ▲ / ▼ Button once and the Tuner will rapidly proceed to the next DIR ▲ (UP) or previous DIR ▼ (DOWN) station.

Press and holding either the DIR ▲ / ▼ button for 1 second will put you into TUNER MANUAL mode. You can now manually search up or down at a rate of one digit per click (pressing and holding the DIR ▲ / ▼ button will allow rapid searching).

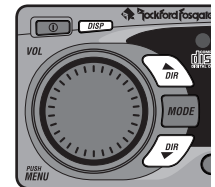

PRESET BUTTONS

Each Tuner mode—FM1, FM2, and AM—has 10 presets for a total of 30 presets.

To Set a Preset Button (for buttons 1 to 6)

1. Tune the Tuner to the station you wish to program.
2. Press and hold any preset button (1 to 6) for five seconds and it will program that setting.

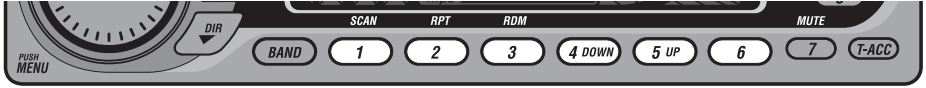

To Set a Preset Button (for buttons 7 to 0)

3. Tune the Tuner to the station you wish to program.
4. First, press the T-ACC button, then press and hold preset button (7 to 0) for five seconds and it will program that setting.

AUTO STORE

If you want the Tuner to select the 10 most powerful stations in order of their signal strength and assign them to Preset buttons 1 to 0, you can use Auto Store.

1. Press and the AS button and the Tuner will scan the entire dial.
2. Auto Store will store radio stations independently in the selected tuner bank (FM1/FM2/AM).

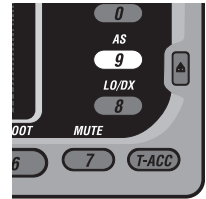

Basic Operation

NOTE: This system will play AUDIO CDs created on a Macintosh

NOTE: This system will play CD-R and CD-RW discs.

To Play a CD

1. Press OPEN button and the Front Panel will slide open.
2. Insert a CD into the slot with the label side facing up.
3. Close the front panel by pressing the lower right corner inward.
4. CDP PLAY will auto-select and the CD will begin playing track 1 immediately.
5. Use DIR ▲ / ▼ Buttons to change tracks.

To Eject a Disc

1. Press the OPEN button and the Front Panel will slide open.
2. Press the OPEN button while Front Panel is open to eject the disc.
3. Close the front panel by pressing the lower right corner inward.

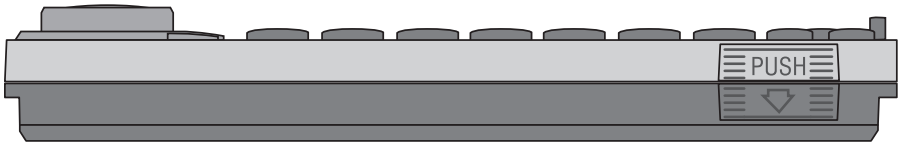
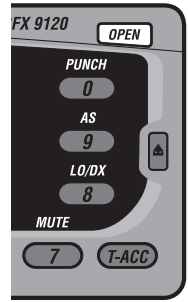

Panel Display

While playing a disc the panel will display the track number and the time played.

Advanced Operation

Track Selection

1. Press the DIR ▲ Button to select the next track on the disc.
2. Press the DIR ▼ Button to select the previous track.

Considerations

The disc will start over at track 1 again after the last track plays.

To Play Tracks at Random

1. Press the RDM (3) button to randomize the tracks on a disk.
2. To cancel, press the RDM (3) button a second time.

NOTE: The panel will display RDM until the function is cancelled.

To Repeat a Track

1. Press the RPT (2) button to to repeat the track currently playing.
2. To cancel, press the RPT (2) button a second time. Pressing the SCAN or RDM button will also cancel repeat, or pressing and holding the UP or DOWN buttons

NOTE: The panel will display RPT until the function is cancelled.

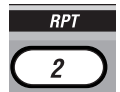
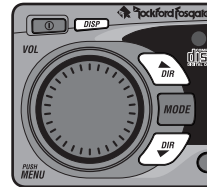

Forward/Reverse

Press the DIR ▼ button and the player will take you to the start of the same track as long as that track is more than 10 seconds in. If the track is less than 10 seconds in, pressing the DOWN button will take the player to the beginning of the previous track. Pressing DIR ▲ takes you to the next track.

Fast Forward/Reverse

1. Press and hold the DIR ▲ button to fast forward the track.
2. Press and hold DIR ▼ (to fast rewind the track).

NOTE: The panel will display the elapsed time as long as the DIR ▲ / ▼ buttons are pressed.

Track Scan

Track Scan plays the intro to each track for 10 seconds before moving to the next track on the currently playing disc.

1. Press the SCAN (1) button to begin track scan mode.
2. To cancel, press the SCAN (1) button a second time.

NOTE: The panel will display SCAN, the CD track number and elapsed time for 10 seconds for each track until the function is cancelled.



Pause CD

1. Press the MUTE button to pause the CD.
2. Press the MUTE button a second time to resume playing the disc.

NOTE: The panel will display PAUSE and the track number until the function is canceled.



Direct Track Access

Direct Track Access allows any track to be immediately selected and played. This method is faster than manually cycling through each track on the disc.

1. Press the T-ACC button to select Direct Track Access mode.
2. Press the number, 1-2-3-4-5-6-7-8-9-0, to access the desired track on the disc.

EXAMPLE: Pressing the T-ACC button, then 01 takes you to track 1, pressing 12 takes you to track 12 and so forth. Pressing just one (1) digit, 7, and the ENTER button will take you to track 7. Without pressing ENTER, the system will go to the track after 5 seconds.

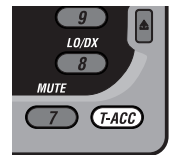

RFX 8620M CD Changer Operation (Optional Accessory)

Magazine Eject

1. Slide door open in the direction shown.
2. Press the EJECT button to release the disc magazine from the CD changer.

NOTE: The panel will display NO CD, if in CDX mode, then go to AUX1 mode.

NOTE: If the front eject button does not work, a manual eject lever is visible through a hole at the bottom of the unit. Move the lever in the direction shown to eject magazine.

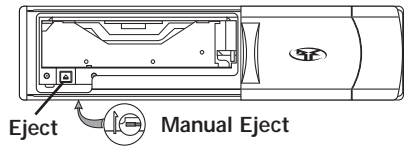
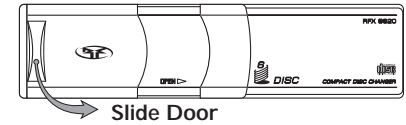

Loading Disc to the Magazine

1. Pull out the desired disc tray number from the magazine.
2. Place the disc into the magazine, label side up.
3. Push the disc tray back into the magazine.

NOTE: Discs numbers are arranged from the bottom up.

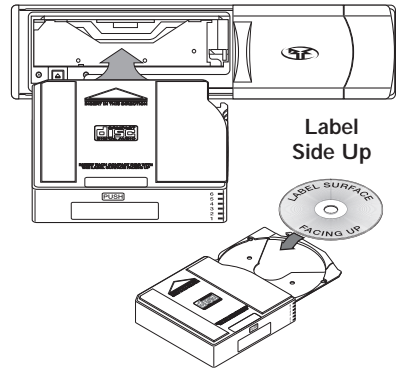

Loading the Magazine to the CD Changer

The INSERT IN THIS DIRECTION arrow indicates the proper direction that the magazine should be loaded into the CD changer.

CAUTION: Avoid installing or leaving the magazine where it would be subject to high temperatures such as from direct sunlight or from hot air from the heater. Doing so will damage the unit.

CD Changer Mode

1. Press the MODE button until CDX PLAY is displayed.
2. The CD changer will immediately begin playing track #1 of the first available disc.
3. If the changer was previously initialized, the changer will resume playing the last track initialized.

Disc Selection

1. Press the PRESET 5-UP button to select the next disc in the magazine.
2. Press the PRESET 4-DOWN button to select the previous disc in the magazine.

Panel Display

While playing a disc the panel will display the track number and the time played, also the disc number.

NOTE: When the last track # on the current disc is reached, the next disc will load and begin playing track #1.

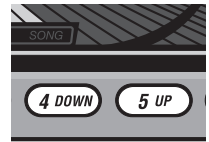

RFX MR1 Wired Remote Control (Optional Accessory)

CAUTION: To prevent injury and/or damage to the unit and/or vehicle, read and follow all safety precautions.

Installation

1. cut a 2" hole into the panel where the controller will be mounted.

Light Connection

2. Connect a wire from a source of switched +12V, is on only when ignition key is in "accessory" or "run" position, to the tab on the back of remote. The switched signal is usually taken from the ACC (accessory) position of the ignition. If the vehicle does not have an ACC position, connect the wire to the switched ON position of the ignition.
3. Connect wire from chassis ground to one of the screw posts on the back of the remote.

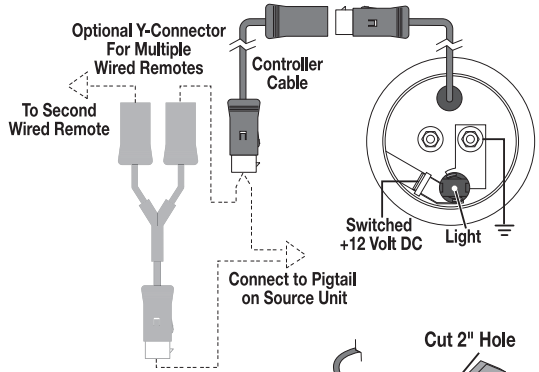

Remote Connection

3. Connect the controller cable to the connector on the remote.

NOTE: Extra controller cables are available for longer reach.

4. Route the cable to the source unit and connect to the pigtail connector hanging from the back.

NOTE: DO NOT connect the cable to the 8-Pin BUS port on the back of the source unit. This is for the optional CD changer.

4. Mount the remote into place using the bracket and nuts.

NOTE: Multiple remotes can be connected using the optional Y-Connector.

Remote Features

1. **PWR** – Turns the source unit on and off.
2. **MODE** – Selects between TUNER/CDP/CDX/AUX1 modes.
3. **PRESET / DISC** – When in tuner mode, allows you to select up and down through radio presets. When in CDX mode, allows you to go to the previous or next disc.
4. **VOLUME** – Used to control volume level.
5. **TRACK / TUNE** – When in tuner mode, allows you to select up and down through radio stations. When in CDP or CDX mode, allows you to go to the previous or next track on a disc.
6. **BAND** – Selects which bank of tuner presets (FM1/FM2/AM) should be active.
7. **MUTE** – Mutes audio in TUNER and AUX1 modes. Pauses the disc in CDP/CDX mode.

Optional Wired Remote

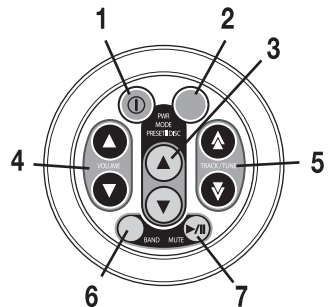

TROUBLESHOOTING

NOTE: If the error still continues after doing one of the easy remedies, before taking the unit to a service dealer, try resetting the system by pressing the reset button.

General

SYMPTOM	DIAGNOSIS	REMEDY
Source Unit does not turn on	Voltage applied to Red and Yellow wires is not between 10.8 and 16 volts or there is no voltage present	Check battery, connections and fuses and repair or replace as necessary. If voltage is above +16 volts, have the electrical system inspected by an authorized car service center.
	Unit is not properly grounded	Check wiring and repair as necessary
No backlight illumination	Detachable faceplate not properly connected	Detach faceplate and reinstall into chassis
Speakers pop when turning Source Unit On/Off	Auto antenna and remote B+ are not configured properly	Check wiring and repair as necessary. Refer to "Wiring the System" section of this manual for further information
	Bad component in the signal chain	Check connections and bypass all components between the source unit and the amplifier. Connect one component at a time to determine the culprit. Connect this component to the Blue wire and check for pops. Repair or replace component as necessary
Tuner fails to tune any radio stations	Antenna is disconnected	Check connections and repair as necessary
Tuner has poor reception	Antenna is disconnected or not properly grounded to vehicle	Check connections and installation of antenna and repair or replace as necessary
	Antenna cable is intermittent or damaged	Disconnect antenna and test with known working antenna. If tuner works, check installation and repair antenna as necessary
	Antenna is wrong type for AM/FM frequencies	Consult your local Authorized Rockford Fosgate Dealer for proper antenna selection
Disc will not load into Source Unit (also see error codes)	Voltage applied to Red and Yellow wires is not between 10.8 and 16 volts or there is no voltage present	Check battery, connections and fuses, and repair or replace as necessary. If voltage is above +16 volts, have the electrical system inspected by an authorized car service center
Disc will not eject (also see error codes)	Voltage applied to Yellow wire is not between 10.8 and 16 volts or there is no voltage present	Check battery, connections and fuses, and repair or replace as necessary. If voltage is above +16 volts, have the electrical system inspected by an authorized car service center

SYMPTOM	DIAGNOSIS	REMEDY
ERROR 3 (Loading Error)	Foreign objects are preventing the disc from loading	Check CDP mechanism load area by removing faceplate and repair as necessary
	Loading area in mechanism and loading motor (or driving circuit) is defective	Repair the mechanism and loading motor (or driving circuit)
ERROR 4 (Eject Error)	Foreign objects are preventing disc from ejecting	Check CDP mechanism eject area by removing faceplate and repair as necessary
	Eject area in mechanism and ejecting motor (or driving circuit) is defective	Repair the mechanism and loading motor (or driving circuit)
ERROR 6 (Transverse Error)	Transverse motor or switch is defective or Transverse area of disc is damaged	Check CD mechanism motor and switch. Put in a different disc!
ERROR 7 (Servo Error)	Excessive dirt or dust on disc	Clean disc to remove dirt or dust as necessary
	Disc is warped, cracked, damaged or severely scratched	Put in a different disc!
ERROR 9 (TOC Error)	Disc is cracked, warped or severely damaged	Put in a different disc!
	Laser pickup is defective	Have service center repair laser pickup
	Servo unit in CDP mechanism is not operating properly	Check the servo circuit area and repair as necessary
Radiated Noises	No RF suppression of blower motors	Connect filter cap (Radio Shack #272-1085) in-line on B+ near blower motor.
	No RF suppression of switches	Connect a .1 μ f – .01 μ f non-polarized capacitor across switch contacts
CD skips excessively	Source unit mounted at an incorrect angle	Check mounting angle of source unit (mount within $\pm 20^\circ$ from horizontal) and repair as necessary
	Source unit not secured properly (Standard Mount)	Check tightness of installation sleeve and back strap; repair or replace as necessary
	Source unit not secured properly (ISO Mount)	Check tightness of mounting screws and repair or replace as necessary

TROUBLESHOOTING

SYMPTOM	DIAGNOSIS	REMEDY
Engine Noise	Source unit is not grounded properly	Check connections and repair wiring as necessary
	Noise is radiating into RCA signal cable	Check connections, run the RCA cables on a route away from sources of high current
	Bad component in the signal chain	Check connections. Bypass all components between the Source unit and the amplifier. Connect one component at a time to determine the culprit. Repair or replace components as necessary
	Noise is radiating into the speaker cables	Disconnect speakers and connect a test speaker to the output terminals or the source unit. If noise is gone, reroute the speaker cables away from sources of high current
	Multiple grounds in the audio system	Check ground connections and connect amplifiers, signal processors, and other components to a central location or try a different grounding point on the chassis

TROUBLESHOOTING – OPTIONAL CD CHANGER

SYMPTOM	DIAGNOSIS	REMEDY
Error 1 (Initialize Error)	Disc unit can't detect magazine	Press the eject button and pull out the magazine. Reinsert magazine.
	Magazine load/unload problem	Check tray load/unload area
	Magazine sensor is defective	Have a service center check the magazine sensing switch
Error 2 (Magazine Eject Error)	Can't eject magazine	Use manual eject lever at bottom of unit.
	Magazine emitting spring is damaged	Have a service center inspect and repair as necessary
	Magazine tray is jammed	Inspect and repair as necessary

TROUBLESHOOTING – OPTIONAL CD CHANGER

SYMPTOM	DIAGNOSIS	REMEDY
Error 3 (Loading Error)	Tray loading has not completed after 5 seconds	Press Eject, pull out the magazine, and try again.
	Loading mechanism and motor (or driving circuit) is defective	Repair mechanism and loading motor (or driving circuit)
Error 4 (Unloading Error)	Tray unloading has not completed after 5 seconds	Press Eject, pullout the magazine, and try again.
	Unloading mechanism and motor (or driving circuit) is defective	Have a service center repair mechanism and loading motor (or driving circuit)
Error 5 (Elevator Error)	Magazine tray is jammed	Repair CD changer mechanism.
Error 7 (Focus Error)	The laser pick-up is defective	Repair the laser pick-up
	Disc is warped or damaged	Put in a new disc
Error 9 (TOC Error)	Disc is warped or damaged	Put in a new disc
	The laser pick-up is defective	Have a service center repair the laser pick-up
NO CD (No Disc Error)	Magazine is empty or not installed in the unit	Check the magazine and insert discs
NO CONN (Communication Error)	8-pin DIN cable is disconnected from the CDX mechanism or source unit	Check the connection of 8-pin DIN cable between the CDX and unit
CD Changer does not operate	CDX cable is intermittent or severely damaged	Check connections and repair or replace CDX cable as necessary
	CDX cable is disconnected from the Source Unit or CD Changer	Check connections at the Source unit and CD Changer and repair wiring as necessary
Disc is jammed in the CD Changer	Disc load/unload problem	Try Ejecting magazine. If CD Changer still does not operate, see your Local Authorized Rockford Fosgate Dealer

SPECIFICATIONS

General – Models 9020M

Operating Voltage	+10.8V – +16.0V DC
Standby Current	5mA Max
Operating Temperature	Receiver: -30°C to +70°C CD Player: -10°C to +65°C
Dynamic Power Rating per channel into a 4 Ω load	40 watts x 4
RMS continuous power per channel, all channels driven into a 4 Ω load from 20-20,000Hz with less than 0.1% Total Harmonic Distortion (THD)	25 watts x 4
Speaker Impedance	2 Ω – 8 Ω
Preamp Output Voltage	>2.0V RMS @ 0.5% THD
Preamp Output Impedance	<100 Ω
Equalization	Bass: \pm 10dB @ 60Hz Treble: \pm 8dB @ 15kHz
Overall Dimensions (with trim-ring)	Height: 2-9/32" (58mm) Width: 7-13/32" (188mm) Depth: 7-1/4" (183.7mm)
Nosepiece Dimensions (without trim-ring)	Height: 1-27/32" (46.5mm) Width: 6-3/4" (171.5mm) Depth: 13/16" (20.2mm)
Weight (Mass)	3.31lbs (1.5kg)

FM Tuner

Tuning Range	87.5 ~ 107.9MHz (200kHz spacing)
Americas	87.5 ~ 108MHz (50kHz spacing)
Eur/Aus	
Frequency Response	30Hz – 12kHz
Usable Sensitivity	10dB (S/N 30dB)
IF Rejection	90dB
Image Rejection	50dB
Signal-to-Noise Ratio	60dB
Distortion	< 0.5%
Channel Separation	\geq 25dB @ 1kHz
Suppression	35dB

AM Tuner

Tuning Range	530 ~ 1710kHz (10kHz spacing)
Americas	522 ~ 1620kHz (9kHz spacing)
Eur/Aus	
Sensitivity	20dBf max @ 10dB sensitivity
-6dB Bandwidth	5kHz min – 12kHz max

CD Player

Compatible Discs	5"
Frequency Response	20Hz – 20kHz (\pm 3dB)
Signal-to-Noise Ratio	>80dB (preamp output w/ 22kHz LP filter)
Distortion	<0.5%
Channel Separation	86dB (preamp output w/ 22kHz LP filter)
Dynamic Range	100dB

Specifications subject to change without notice

Rockford Corporation offers a limited warranty on Rockford Fosgate products on the following terms:

Length of Warranty

Source Units, Speakers, Signal Processors and PUNCH Amplifiers – 1 Year
POWER Amplifiers – 2 Years Type RF Amplifiers – 3 Years
Any Factory Refurbished Product – 90 days (receipt required)

What is Covered

This warranty applies only to Rockford Fosgate products sold to consumers by Authorized Rockford Fosgate Dealers in the United States of America or its possessions. Product purchased by consumers from an Authorized Rockford Fosgate Dealer in another country are covered only by that country's Distributor and not by Rockford Corporation.

Who is Covered

This warranty covers only the original purchaser of Rockford product purchased from an Authorized Rockford Fosgate Dealer in the United States. In order to receive service, the purchaser must provide Rockford with a copy of the receipt stating the customer name, dealer name, product purchased and date of purchase.

Products found to be defective during the warranty period will be repaired or replaced (with a product deemed to be equivalent) at Rockford's discretion.

What is Not Covered

1. Damage caused by accident, abuse, improper operations, water, theft, shipping
2. Any cost or expense related to the removal or reinstallation of product
3. Service performed by anyone other than Rockford or an Authorized Rockford Fosgate Service Center
4. Any product which has had the serial number defaced, altered, or removed
5. Subsequent damage to other components
6. Any product purchased outside the U.S.
7. Any product not purchased from an Authorized Rockford Fosgate Dealer

Limit on Implied Warranties

Any implied warranties including warranties of fitness for use and merchantability are limited in duration to the period of the express warranty set forth above. Some states do not allow limitations on the length of an implied warranty, so this limitation may not apply. No person is authorized to assume for Rockford Fosgate any other liability in connection with the sale of the product.

How to Obtain Service

Contact the Authorized Rockford Fosgate Dealer you purchased this product from.

If you need further assistance, call 1-800-669-9899 for Rockford Customer Service. You must obtain an RA# (Return Authorization number) to return any product to Rockford Fosgate. You are responsible for shipment of product to Rockford.

EU Warranty

This product meets the current EU warranty requirements, see your Authorized dealer for details.

Ship to: **Electronics**
Rockford Corporation
Warranty Repair Department
2055 E. 5th Street
Tempe, AZ 85281
RA#: _____

Ship to: **Speakers**
Rockford Acoustic Design
Speaker Returns
3056 Walker Ridge Dr.
Walker, MI 49544
RA#: _____

INTRODUCTION

Cher client,

Français

Toutes nos félicitations pour avoir acheté un produit de la meilleure marque d'appareils audio pour automobile. Chez Rockford Fosgate nous sommes des mordus de la reproduction musicale à son meilleur. C'est pourquoi nous sommes heureux que vous ayez choisi notre produit. Des années d'expertise en ingénierie, de savoir-faire et d'essais poussés nous ont permis de créer une vaste gamme de produits capables de reproduire toute la clarté et la richesse musicales que vous méritez.

Pour obtenir les meilleurs résultats, nous vous recommandons de faire installer votre nouvel appareil par un distributeur agréé Rockford Fosgate formé spécialement par notre Institut de formation technique Rockford (RTTI). Prenez soin de lire la garantie et conservez votre reçu ainsi que l'emballage d'origine pour usage ultérieur.

Pour monter un excellent système, il ne suffit pas de posséder un super produit et d'assurer une installation qualifiée compétente. Vous devez veiller à ce que votre installateur utilise des accessoires d'origine fournis par Connecting Punch. Connecting Punch a tout ce qu'il vous faut, des câbles RCA aux câbles de haut-parleurs, en passant par les câbles d'alimentation et les connecteurs de batterie. Insistez pour les avoir! Après tout, votre nouveau système ne mérite rien de moins.

Pour compléter votre nouvelle image Rockford Fosgate, commandez des accessoires Rockford tels que T-shirts, vestes, chapeaux et lunettes de soleil.

Pour obtenir une brochure gratuite sur les produits Rockford Fosgate et les accessoires Rockford, appelez aux États-Unis le 480-967-3565 ou faxez au 480-967-8132.

Pour tous les autres pays, appelez le +001-480-967-3565 ou faxez au +001-480-967-8132.

PRATIQUEZ UNE ÉCOUTE SANS RISQUES^{MD}

Une exposition continue à des niveaux de pression acoustique supérieurs à 100 dB peut causer une perte d'acuité auditive permanente. Les systèmes audio de forte puissance pour auto peuvent produire des niveaux de pression acoustique bien au-delà de 130 dB.

Faites preuve de bon sens et pratiquez une écoute sans risques

Si vous avez encore des questions à propos de ce produit, même après avoir lu ce manuel, contactez votre distributeur agréé Rockford Fosgate. Si vous avez besoin d'aide, appelez-nous au 1-800-669-9899. Veuillez avoir les numéros de modèle et de série, ainsi que la date d'achat de l'appareil à portée de main lorsque vous appelez.

Le numéro de série est indiqué sur l'extérieur de l'emballage. Veuillez l'inscrire ci-dessous dans l'espace réservé à cet effet. Il permettra de vérifier votre garantie et de retrouver votre appareil en cas de vol.

Numéro de série : _____

Numéro de modèle : _____

TABLE DES MATIÈRES

Introduction	2	Fonctionnement de base	10-12
Consignes de sécurité	3	Réglage initial	10
Mesures de précaution	3-4	Bouton de réinitialisation	10
Contenu de l'emballage	4	Interrupteur de mise sous/hors tension	10
Installation	4-8	Utilisation de l'horloge	11
Considérations concernant l'installation	4	Sélection de mode	11
Emplacements de montage	5	Fonctionnement du tuner	12-14
Installation standard	6	Fonctionnement du lecteur CD	14-16
Installation ISO-DIN	6	Fonctionnement – Télécommande à fil	
Câblage du système	7	(en option)	17
Schéma de câblage	8	Dépannage	18-21
Caractéristiques de l'appareil	9	Caractéristiques	22
		Informations sur la garantie limitée	23

NOTE : consultez chaque section pour de plus amples informations.

AVANT DE COMMENCER

Bienvenue à Rockford Fosgate ! Ce manuel vise à informer le propriétaire, le vendeur et l'installateur de l'appareil. Si vous désirez apprendre rapidement comment installer ce produit, consultez la section Installation du manuel. Reportez-vous à la Table des matières pour d'autres informations. Nous nous efforçons de faire en sorte que toutes les informations contenues dans ce manuel soient à jour. Mais comme nous améliorons constamment nos produits, nous nous réservons le droit de modifier ces informations sans aucun préavis.

NOTE: le manuel emploie des abréviations pour les termes suivants :

TUNER = Tuner AM/FM

CDP = Lecteur CD du tableau de bord

CDX = Changeur de CD

CONSIGNES DE SÉCURITÉ

 **AVERTISSEMENT** Le symbole accompagnant le mot « **AVERTISSEMENT** » signale à l'utilisateur la présence d'instructions importantes. Le non-respect de ces instructions causera des blessures graves ou la mort.

 **MISE EN GARDE** Le symbole accompagnant l'expression « **MISE EN GARDE** » signale à l'utilisateur la présence d'instructions importantes. Le non-respect de ces instructions peut causer des blessures ou endommager l'appareil.

 **MISE EN GARDE** : pour éviter des blessures et ne pas endommager l'appareil, veuillez lire et suivre les instructions du manuel. Notre but est que ce système vous donne du plaisir et non des maux de tête.

 **MISE EN GARDE** : si vous vous sentez incapable d'installer l'appareil vous-même, confiez la tâche à un technicien Rockford Fosgate qualifié.

 **MISE EN GARDE** : avant d'entamer l'installation, déconnectez la broche négative (-) de la batterie pour éviter tout risque de blessures, d'incendie ou de dommages à l'appareil.

MESURES DE PRÉCAUTION

SOURCE AUDIO

 **Température de fonctionnement**
Assurez-vous que la température à l'intérieur du véhicule se situe entre -10°C et $+65^{\circ}\text{C}$ ($+14^{\circ}\text{F}$ et $+149^{\circ}\text{F}$). NE jouez PAS de disque si la température est supérieure ou inférieure à la plage d'utilisation.

 **Condensation de l'humidité**
Le son du CD peut trembloter à cause de la condensation. Si cela se produit, retirez le disque de l'appareil et attendez environ une heure que l'humidité s'évapore.

 **Exposition à l'environnement**
N'exposez PAS la source audio ou le changeur de CD en option aux éléments suivants : chaleur ou ensoleillement direct, niveau d'humidité élevé, poussière ou vibrations excessives, pluie ou eau.

Visitez notre site Web pour obtenir les dernières informations sur tous les produits Rockford.

www.rockfordfosgate.com

MESURES DE PRÉCAUTION

Français



Manipulation de la façade démontable

NE faites PAS subir de chute ou de choc à la façade car cela pourrait l'endommager gravement. Protégez-la en la rangeant dans l'étui de transport fourni à cet effet.



Évitez toute défaillance mécanique

NE saisissez PAS un disque pendant son chargement automatique dans l'appareil. Cela pourrait endommager sérieusement le mécanisme de lecture.

DISQUES COMPACTS

Manipulation et entretien des disques



NE touchez PAS la face de lecture (verso de la face à étiquette) du disque. Tenez le disque par les bords ou le trou central uniquement. NE collez PAS d'autocollant ou d'étiquette sur le disque. N'appliquez PAS de vaporisateur pour disques vinyles, agent antistatique, acétone ou tout autre produit chimique volatile au disque.



Disque endommagé

NE jouez PAS de disque fendillé, ondulé ou endommagé. Cela pourrait endommager sérieusement le mécanisme de lecture.

Disques neufs



Le lecteur CD éjectera tout disque inséré incorrectement ou possédant des surfaces irrégulières. Dans ce cas, passez le doigt le long du bord extérieur du CD et du trou central. Toute bavure ou irrégularité, aussi petite soit-elle, peut empêcher le chargement du disque. Pour les éliminer, frottez le bord intérieur du trou et le bord extérieur du disque avec un objet de style stylo à bille.

CONTENU DE L'EMBALLAGE

Source audio modèle 9020M

Manuel d'installation et d'utilisation

Manchon de montage standard

Attache arrière (collée sur l'encart de l'emballage)

Languettes de dégagement (2)

Ensemble de visserie

Harnais d'alimentation 16 broches

Étui de façade (1 souple et 1 rigide)

INSTALLATION

CONSIDÉRATIONS CONCERNANT L'INSTALLATION

Voici la liste d'outils requis pour l'installation :

Voltmètre-ohmmètre

Pince à dénuder

Pince à ser tir

Coupe-fils

Tournevis à embout cruciforme n° 2

Clé de borne de batterie

Perceuse à main avec mèches assorties

Tube thermorétractible de 1/8 po de diamètre

Connecteurs assortis

Fer à souder

Brasure

Pistolet thermique

Cette section traite de points concernant le véhicule et dont il faut tenir compte pour l'installation de votre nouvel appareil audio. Vous saurez de temps en planifiant à l'avance la disposition du système et du câblage. Assurez-vous, entre autres, que chaque composant du système est facilement accessible pour les réglages.

 **MISE EN GARDE :** si vous vous sentez incapable d'installer l'appareil par vous-même, confiez la tâche à un technicien qualifié.

 **MISE EN GARDE :** avant d'entamer l'installation, déconnectez la broche négative (-) de la batterie pour éviter tout risque de blessures, d'incendie ou de dommages à l'appareil.

Avant de commencer l'installation, suivez ces règles toutes simples :

1. Prenez soin de bien lire et comprendre les instructions avant d'installer l'appareil.
2. Par mesure de sécurité, veuillez débrancher le fil négatif de la batterie avant de commencer l'installation.
3. Pour faciliter le montage, nous vous suggérons de dérouler tous les fils avant d'installer l'appareil.
4. Acheminez tous les câbles RCA de façon groupée, à l'écart des fils à courant élevé.
5. Utilisez des connecteurs de haute qualité pour assurer une installation fiable et minimiser la perte de signal ou de puissance.
6. Réfléchissez avant de percer quoique ce soit! Faites attention de ne pas couper ou percer le réservoir d'essence, les conduites de carburant, de frein, hydrauliques ou de dépression, ou le câblage électrique lorsque vous travaillez sur un véhicule.
7. Ne faites jamais passer les fils sous le véhicule. Il vaut mieux les installer à l'intérieur du véhicule pour assurer une meilleure protection.
8. Évitez de faire passer les fils par dessus ou à travers des bords tranchants. Tout fil acheminé à travers du métal, un pare-feu en particulier, doit être protégé avec des bagues en caoutchouc ou en plastique.
9. Protégez TOUJOURS la batterie et le circuit électrique des dommages potentiels à l'aide de fusibles. Installez un porte-fusible et un fusible appropriés sur le câble d'alimentation de +12 V à moins de 45,7 cm (18 po) de la borne de batterie.
10. Préparez la masse du châssis en grattant toute trace de peinture de la surface métallique afin d'assurer une bonne mise à la masse. Les connexions de masse doivent être aussi courtes que possible et toujours connectées à du métal soudé à la carrosserie ou au châssis du véhicule.

EMPLACEMENTS DE MONTAGE

L'emplacement de l'appareil audio influe grandement sur les performances du lecteur CD. Il peut être installé dans plusieurs endroits. Choisissez un emplacement à même d'assurer des performances optimales.

Compartiment du moteur

Ne montez jamais l'appareil dans le compartiment du moteur car cela annulera votre garantie.

Tableau de bord

L'installation de l'appareil dans le tableau de bord assure un maximum d'accès. L'appareil doit être solidement monté selon « l'installation standard » ou « l'installation ISO » afin d'assurer une performance optimale du lecteur CD.

Console centrale

L'installation de l'appareil dans la console centrale assure un accès optimal. Assurez-vous que l'installation n'interfère pas avec le maniement du levier de vitesse ou du frein à main. L'appareil audio doit être monté à un angle de $\pm 20^\circ$ de l'horizontale.

Boîte à gant

L'installation de l'appareil dans la boîte à gant est acceptable mais ne procure pas un accès facile. Optez pour ce choix seulement s'il n'est pas possible d'installer l'appareil dans le « tableau de bord » ou la « console centrale » (dans le cas, par exemple, de vieux véhicules équipés de tableaux de bord métalliques.) L'appareil audio doit être monté à un angle de $\pm 20^\circ$ de l'horizontale.

INSTALLATION

Français

Sous le tableau de bord

L'installation de l'appareil sous le tableau de bord est acceptable mais ne procure pas un accès facile. Optez pour ce choix seulement s'il n'est pas possible d'installer l'appareil dans le « tableau de bord », la « console centrale » ou la « boîte à gant ». Montez l'appareil à droite de la zone du conducteur afin de minimiser toute interférence avec le frein de stationnement, le levier de vitesse ou les pédales. L'appareil audio doit être monté à un angle de $\pm 20^\circ$ de l'horizontale.

INSTALLATION STANDARD

Installation :

- Fixez les verrous du manchon d'installation sur l'appareil (utilisez les vis fournies).
- Montez le manchon d'installation dans le tableau de bord.

REMARQUE : faites en sorte de monter l'appareil le plus à l'horizontale possible pour assurer des performances de lecteur CD optimales. L'angle de montage acceptable peut atteindre $\pm 20^\circ$ par rapport au plan horizontal.

- Recourbez les languettes appropriées sur les côtés du manchon d'installation. Voir la Fiche d'installation.
- Installez l'appareil audio en le glissant dans le manchon jusqu'à ce qu'il se mette en place d'un déclic.
- Fixez bien l'attache arrière derrière le tableau de bord pour empêcher l'appareil de vibrer.
- La vis de l'attache doit être de 6 mm maximum (utilisez la vis fournie).
- Connectez l'antenne à sa prise, à l'arrière de l'appareil.

Retrait :

- Déconnectez l'attache de l'arrière de la radio (si utilisée).
- Enlevez la garniture du devant de la radio.
- Insérez les languettes de dégagement dans les côtés gauche et droit de l'appareil afin de dégager les verrous.
- Retirez l'appareil audio du manchon d'installation à l'aide des languettes de dégagement.

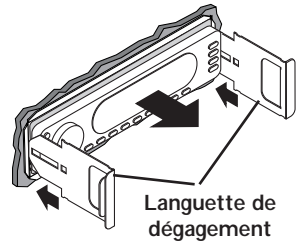
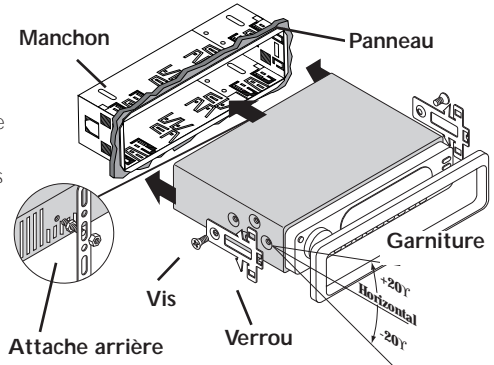

INSTALLATION ISO-DIN

Installation :

- Retirez la garniture et le manchon d'installation de l'appareil audio.
- Le support de montage doit être aligné avec les deux orifices de montage de chaque côté de l'appareil.
- Les vis ISO doivent être de 6 mm maximum (utilisez les vis fournies).
- Connectez l'antenne à sa prise, à l'arrière de l'appareil.
- Installez l'appareil audio dans le tableau de bord.

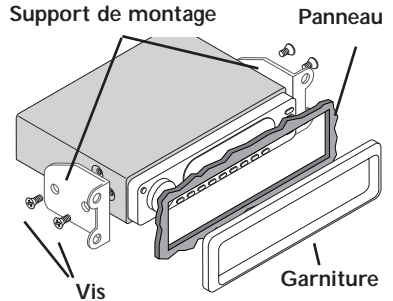

CÂBLAGE DU SYSTÈME

REMARQUE : Voir le schéma à la page suivante indiquant comment connecter le système.

 **MISE EN GARDE :** si vous ne vous sentez capable d'effectuer le câblage de votre nouvel appareil, veuillez confier l'installation à votre distributeur agréé Rockford Fosgate.

 **MISE EN GARDE :** avant d'entamer l'installation, déconnectez la broche négative (-) de la batterie pour éviter tout risque de blessures, d'incendie ou de dommages à l'appareil.

1. Installez le **harnais d'alimentation 16 broches** en connectant les fils correspondants au système électrique et audio. Soudez et thermorétrécissez toutes les connexions pour assurer une installation fiable. Pour chaque connexion, découpez un morceau de tube thermorétrécissable de 2,5 cm (1 po) et enfitez-le sur l'un des fils. Dénudez chaque fil sur une longueur de 1 cm (3/8 po), puis torsadez et soudez. Enfitez le tube sur la connexion et rétrécissez-le à l'aide d'un pistolet à air chaud jusqu'à ce qu'aucun fil nu ne soit plus exposé.
2. Connectez le fil **NOIR** (Ground) à la masse du châssis. Préparez la masse du châssis en grattant toute trace de peinture de la surface métallique et en nettoyant soigneusement pour éliminer tout dépôt de saleté et de graisse. Dénudez l'extrémité du fil et fixez un connecteur en anneau. Fixez le fil au châssis à l'aide d'une vis non anodisée et une rondelle en étoile.
3. Connectez le fil **JAUNE** (Backup) à une source de tension constante de +12 V (afin de préserver en mémoire les fonctions programmées par l'utilisateur). La source doit toujours fournir +12 V, même si le contact est éteint et que le véhicule n'est pas en marche.
4. Connectez le fil **ROUGE** (ACC +B) à une source commutée de +12 V (sous tension seulement lorsque la clé de contact est en position « accessoire » ou « marche »). Connectez le fil **ROUGE** à une source positive commutée de +12 volts. Le signal commuté est émis généralement lorsque le contact est en position ACC (accessoire). Si le véhicule ne possède pas de position ACC, connectez le fil à la position commutée « ON » du contact. La consommation de courant de ce fil est négligeable.
5. Connectez le fil **BLEU CLAIR** (Remote B+) aux fils d'allumage à distance (« Remote Turn-On ») du ou des amplificateurs). Ceci allume les amplificateurs externes lorsque la source audio est mise sous tension.
6. Connectez le fil **BLEU/ROUGE** (Auto Ant.) au fil de l'antenne télécommandée. Ceci fait sortir l'antenne automatiquement lorsque l'appareil est allumé, mais seulement s'il est en mode TUNER.
- 7a. **Connexion des haut-parleurs (sans utiliser d'ampli externe)**
Connectez les fils de haut-parleur aux fils correspondants des haut-parleur en soudant et thermorétrécissant toutes les connexions pour assurer une installation fiable. Si le système comporte une seule paire de haut-parleurs, utilisez uniquement les fils de haut-parleur AVANT et thermorétrécissez les fils ARRIÈRE non utilisés afin d'éviter les risques de court-circuit. Veillez à respecter la polarité des haut-parleurs. NE mettez PAS les fils de haut-parleur à la masse sur le châssis car cela pourrait causer un fonctionnement instable.
- 7b. **Connexion des haut-parleurs (en utilisant un ampli externe)**
Installez le faisceau de sortie préampli en branchant les câbles RCA dans les prises d'entrée RCA correspondantes des amplificateurs. Prenez soin d'acheminer les câbles de signal à l'écart des fils à haute tension pour éviter que le signal audio ne subisse d'interférence de bruit provenant de champs de rayonnement électriques. La SORTIE AVANT se connecte à l'ampli du haut-parleur avant. La SORTIE ARRIÈRE se connecte à l'ampli du haut-parleur arrière. La SORTIE SOMME se connecte à l'amplificateur du subwoofer.
8. Connectez le changeur de CD (en option) en branchant le câble DIN à 8 broches dans le connecteur situé à l'arrière de l'appareil. NE PAS connecter la télécommande à fil en option à ce connecteur.
9. Connectez la télécommande à fil (en option) en branchant le câble de contrôle DIN à 8 broches dans le connecteur en queue de cochon suspendu à l'arrière de l'unité source. NE PAS connecter le changeur de CD en option à ce connecteur.
10. Connectez l'antenne en branchant son câble dans le connecteur situé à l'arrière de l'appareil. Assurez-vous que l'antenne est bien mise à la masse sur le véhicule afin d'obtenir une bonne réception radio.

Connectez le télécommande à fil (en option)

NE PAS connecter le changeur de CD en option à ce port.

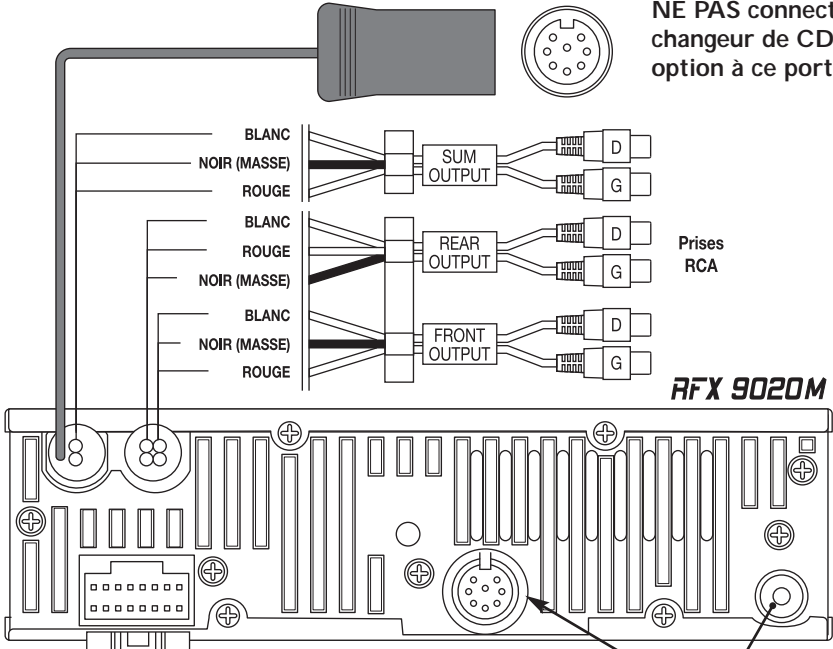

Connectez le changeur de disque (en option)

Connectez l'antenne

Dos de l'appareil

NE PAS connecter la télécommande à fil en option à ce port.

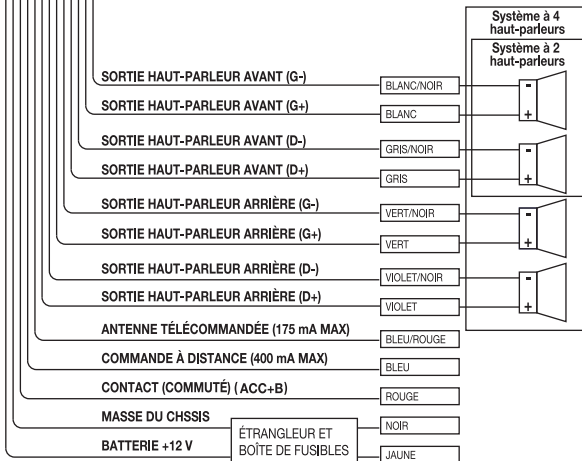

Source Unit

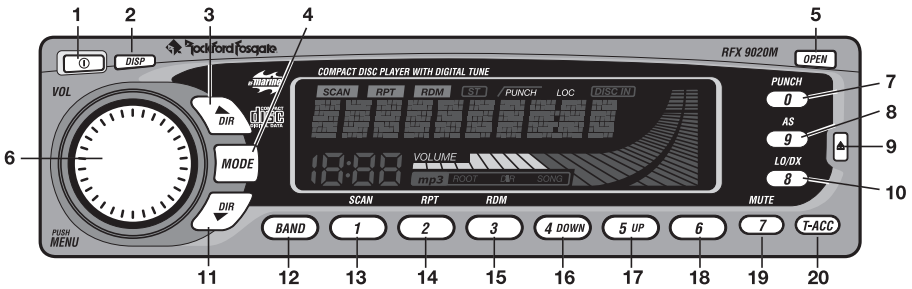

1. **OFF** – Allume et éteint l'appareil.
2. **DISP** – Alterne entre différentes fonctions dans l'écran principal ; alterne entre les heures et les minutes lorsqu'il est enfoncé pendant plus d'une seconde.
3. **DIR ▲** – Sélectionne la station suivante en mode TUNER et la piste suivante en mode CDP/CDX.
4. **MODE** – Sélectionne le mode TUNER, CDP ou CDX.
5. **OPEN** – Ouvre la façade et éjecte les CD du lecteur CD.
6. **VOLUME** – Appuyez pour sélectionner les modes SUM, BASS, TREBLE, BALANCE, FADER ou VOLUME. Appuyez et maintenez enfoncé pour accéder au menu de configuration (voir Options de réglage).
7. **0 (PUNCH)** – Permet d'augmenter le niveau des basses et des aigus à n'importe quel niveau de volume.
8. **9 (AS)** – Appuyez sur ce bouton et maintenez-le enfoncé pour enregistrer dans les blocs mémoire du tuner, en mode AUTO STORE, les stations dont la réception est la plus claire. Appuyez brièvement sur ce bouton pour sélectionner chaque station présélectionnée en mode PRESET SCAN.
9. **▲** – Appuyez sur ce bouton pour retirer la façade de l'appareil.
10. **8 (LO/DX)** – Sélectionne la sensibilité de type LOCAL ou DX du tuner.
11. **DIR ▼** – Choisit la station précédente en mode TUNER et la piste précédente en mode CDP/CDX.
12. **BAND** – Choisit la banque de présélections tuner (FM1/FM2/AM) à activer.
13. **PRESET 1 (SCAN)** – Choisit la présélection radio no 1 en mode TUNER et lit brièvement chaque piste du disque en mode CDP/CDX.
14. **PRESET 2 (RPT)** – Choisit la présélection radio no 2 en mode TUNER et répète la piste actuelle en mode CDP/CDX.
15. **PRESET 3 (RDM)** – Choisit la présélection radio no 3 en mode TUNER et sélectionne les pistes de façon aléatoire en mode CDP/CDX.
16. **PRESET 4/DOWN** - Choisit la présélection radio no 4 en mode TUNER ou le disque précédent en mode CDX.
17. **PRESET 5/UP** - Choisit la présélection radio no 5 en mode TUNER ou le disque suivant en mode CDX.
18. **PRESET 6** – Choisit la présélection radio no 6 en mode TUNER.
19. **7 (MUTE)** – Met l'audio en sourdine en mode TUNER et met le disque sur pause en mode CDP/CDX.
20. **T-ACC** – Mode Tuner, appareil audio : permet d'accéder aux boutons de présélection 7 à 10. Mode CDP/CDX : permet d'entrer manuellement le numéro de piste voulu.

IMPORTANT : Le BUS de communication DIN à 8 broches à l'arrière de l'appareil est utilisé **UNIQUEMENT** avec les changeurs de CD en option (modèles RFX8810 ou RFX8620M) et n'est pas rétrocompatible avec les anciens modèles RFX. Rockford Fosgate recommande de ne connecter ensemble que les modèles RFX appropriés. Rockford Fosgate n'assume aucune responsabilité quant à l'utilisation de sources audio d'autres fabricants avec les changeurs de CD Rockford Fosgate (ou vice versa). **NE PAS** connecter la télécommande à fil en option à ce BUS. Connectez la télécommande à fil **UNIQUEMENT** dans le connecteur à 8 broches de la queue de cochon.

PRÉPARATION INITIALE

Français

FAÇADE DÉMONTABLE

La façade est démontable par mesure de prévention contre le vol.

Pour démonter la façade :

1. Assurez-vous que la façade est en position fermée.

REMARQUE : la façade ne peut pas être retirée de son support lorsque celui-ci est en position ouverte.

2. Appuyez sur le bouton de verrouillage, sur le côté droit de la façade, et tirez celle-ci vers vous pour la sortir de l'appareil.

Pour placer la façade

1. Insérez d'abord le côté gauche de la façade dans le support de celle-ci.
2. Appuyez sur le côté droit (zone à pousser) de la façade contre le devant de l'appareil jusqu'à ce que la façade se mette en place d'un déclic.

Zone à pousser

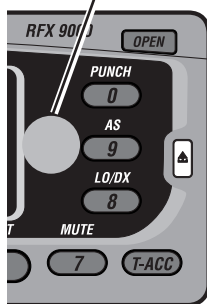

MISE EN GARDE : n'essayez pas de fixer la façade à son support lorsque celui-ci est en position ouverte. Vous pourriez endommager le mécanisme et annuler la garantie.

BOUTON DE RÉINITIALISATION

MISE EN GARDE : n'appuyez pas trop fort sur le bouton de réinitialisation car vous pourriez endommager l'appareil et annuler la garantie. Si vous avez besoin d'aide, veuillez consulter un distributeur agréé Rockford Fosgate.

1. Détachez la façade en suivant les instructions ci-dessus.
2. Insérez une trombone ou un autre objet mince dans le trou du bouton de réinitialisation, au coin inférieur gauche de l'appareil, et appuyez dessus légèrement jusqu'à ce que le bouton fasse un déclic.

INTERRUPTEUR DE MISE SOUS/HORS TENSION (POWER ON/OFF)

1. Appuyez sur le bouton OFF pour allumer la radio.
2. Appuyez sur le bouton OFF de nouveau pour éteindre la radio.

Réveil à l'aide d'un bouton quelconque

Appuyez sur n'importe quel bouton, excepté OPEN, DISP ou , pour « réveiller » la radio du mode de veille.

REMARQUE : lorsque la radio n'est plus en mode de veille, l'horloge s'affiche.

BOUTONS DE RÉGLAGE DE VOLUME/TONALITÉ

Le bouton de volume est un contrôleur multifonction qui règle le volume, la tonalité et les options de réglage (voir ci-dessous).

Pour régler le volume

1. Tournez le bouton VOLUME dans le sens horaire pour augmenter le volume.
2. Tournez le bouton VOLUME dans le sens anti-horaire pour baisser le volume.

Pour régler la tonalité

1. Appuyez sur le bouton VOLUME plusieurs fois pour faire apparaître les indications SUM > BASS > TREBLE > BALANCE > FADER > VOLUME.
2. Tournez le bouton VOLUME dans le sens horaire pour augmenter le niveau de la fonction choisie, et le sens contraire pour le réduire.

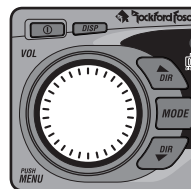
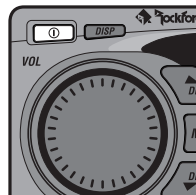

Mémoire de tonalité de la source audio

Les réglages des graves et des aigus sont mémorisés pour le TUNER et le LECTEUR CD.

REMARQUE : si aucun réglage n'est effectué après 5 secondes, le bouton MENU se remet en mode VOLUME.

OPTIONS DE RÉGLAGE

La liste ci-dessous indique les options de réglage par défaut. Les éléments entre crochets indiquent les options alternatives de chaque option de réglage.

Sélection des options

- Appuyez sur le bouton de VOLUME et laissez-le enfoncé pendant 1 seconde jusqu'à ce que la première option apparaisse (AMERICAS).
 - Appuyez sur le bouton VOLUME plusieurs fois pour afficher toutes les Options de réglage. Les deux premières options affectent le mode Tuner seulement.
 - Pour changer d'option, appuyez sur l'un des boutons DIR ▲ / ▼.
 - Pour enregistrer l'option, attendez 5 secondes que l'écran retourne au dernier mode affiché.
- AMERICAS [EUR/AUST] — Permet de syntoniser les fréquences disponibles dans différentes régions du monde.
 - P.PLAY [EJ MUTE] — Fait marcher le Tuner après éjection d'un CD alors que Eject Mute le met en sourdine après l'éjection.
 - V/BAR ON [V/BAR OFF] — Affiche la barre de volume au bas du panneau avant alors que Volume Bar Off la désactive.
 - INI VOL 15 — Règle le volume initial maximum lorsque l'appareil s'allume. Si le niveau de volume est inférieur au niveau de volume initial lorsque l'appareil est éteint, alors le niveau inférieur est utilisé la prochaine fois que l'appareil est allumé. Si le niveau de volume est supérieur au niveau de volume initial, alors le niveau initial est utilisé la prochaine fois que l'appareil est allumé. Cette fonction empêche que le volume ne soit élevé accidentellement au moment d'allumer l'appareil tout en permettant de conserver le réglage de volume élevé au cas où un autre préampli contrôlerait le volume du système.
 - CONTRAST [VIEW 6] - Contrôle l'angle de vue de l'affichage. Permet d'améliorer la visibilité par des réglages.
 - SUM FLAT [80 Hz] - Signifie que la troisième paire de présorties RCA est pleine gamme alors que 80 Hz signifie que les présorties sont filtrés à 80 Hz pour le subwoofer.
 - VDSEL ON [VDSEL OFF] — Ceci concerne la détection de basse tension. En mode « ON », si la tension d'alimentation de l'appareil baisse en dessous de 10 volts environ, l'appareil émet des bips. En mode « OFF », la détection de basse tension est contournée.

UTILISATION DE L'HORLOGE

Réglage des heures

- Appuyez sur le bouton DISP et maintenez-le enfoncé pendant une seconde jusqu'à ce que l'heure clignote.
- Appuyez sur le bouton DIR ▲ / ▼ pour régler l'heure.

Réglage des minutes

- Appuyez sur le bouton DISP une seconde fois jusqu'à ce que les minutes clignent.
- Appuyez sur le bouton DIR ▲ / ▼ pour régler les minutes.

Vos réglages seront sauvegardés lorsque l'horloge aura clignoté pendant 5 secondes.

REMARQUE : lorsque le radio est éteint (en mode de veille), l'horloge s'affiche.

SÉLECTION DE MODE

Appuyez sur le bouton MODE plusieurs fois pour faire apparaître les modes suivants :

- CDP PLAY — Active le lecteur CD lorsqu'un CD est inséré.
- FM1>FM2>AM — Active le Tuner.

MUTE

- Appuyez sur le bouton MUTE (7) pour atténuer le volume.
- Appuyez sur le bouton MUTE (7) une seconde fois pour rétablir le niveau précédent du signal audio.

REMARQUE : MUTE reste affiché jusqu'à ce que la fonction soit annulée.

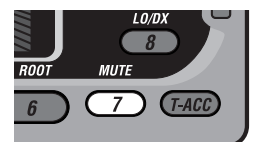
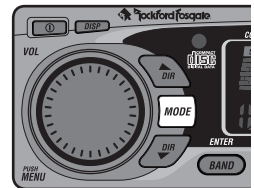
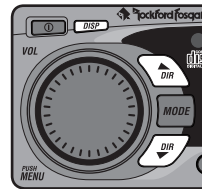

FONCTIONNEMENT DE BASE

PUNCH

Français

Le bouton Punch permet d'augmenter le niveau des basses et des aigus à n'importe quel niveau de volume.

1. Appuyez sur le bouton PUNCH (0) pour activer la fonction Punch.
2. Appuyez de nouveau sur le bouton PUNCH (0) pour désactiver la fonction.

REMARQUE : « Punch » s'affiche lorsque la fonction Punch est activée.



PANNEAU D'AFFICHAGE

Mode Tuner

Le panneau affiche la bande (FM1, FM2 ou AM1) ainsi que la fréquence de la station.

Modes CD

Pendant la lecture d'un disque, le panneau affiche le numéro de piste ainsi que la durée de lecture écoulée.

FONCTIONNEMENT DU TUNER

SÉLECTION D'UNE BANDE

Appuyez sur le bouton BAND plusieurs fois pour faire apparaître les bandes FM1, FM2 et AM. La sélection d'une bande l'active automatiquement.

OPTIONS DU TUNER

Les options entre crochets sont des options alternatives.

- AMERICAS [EUR/AUST]
- P.PLAY [EJMUTE]

Sélection des options du tuner

Voir la section OPTIONS DE RÉGLAGE pour apprendre comment changer les options du tuner.

Sélection Local/DX

Appuyez sur le bouton LO/DX (8) pour sélectionner la sensibilité de tuner de type LOCAL ou DX. LOCAL ajuste la sensibilité pour des conditions urbaines caractérisées par la présence de plusieurs stations radio au signal puissant. DX ajuste la sensibilité pour des conditions rurales caractérisées par la présence de stations radio au signal faible.

SÉLECTION D'UNE STATION

Appuyez sur le bouton DIR ▲ / ▼ . une fois et le Tuner passe rapidement à la station DIR ▲ (UP) suivante ou précédente DIR ▼ (DOWN).

Si vous appuyez sur l'un des boutons DIR ▲ / ▼ .et le maintenez enfoncé pendant 1 seconde, vous vous retrouvez en mode TUNER MANUAL (tuner manuel). Vous pouvez alors effectuer une recherche en amont ou en aval, par incrément d'un chiffre par clic (si vous appuyez sur le bouton DIR ▲ / ▼ et le maintenez enfoncé, la recherche est plus rapide).

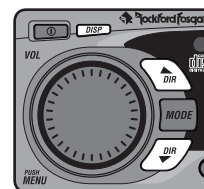
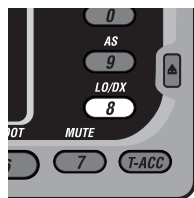
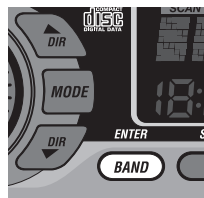

BOUTONS DE PRÉSÉLECTION

Chaque mode Tuner — FM1, FM2 et AM — comporte 10 présélections, ce qui donne un total de 30 présélections.

Pour régler un bouton de présélection (boutons 1 à 6)

1. Syntonisez la station que vous désirez programmer.
2. Appuyez sur n'importe quel bouton de présélection (1 à 6) et maintenez-le enfoncé pendant cinq secondes ; la station est programmée.

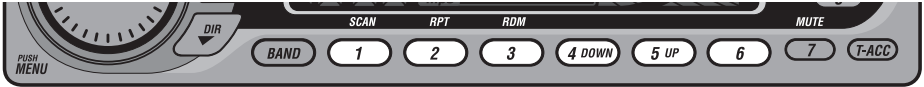

Pour régler un bouton de présélection (boutons 7 à 0)

3. Syntonisez la station que vous désirez programmer.
4. Appuyez d'abord sur le bouton T-ACC, puis appuyez sur un bouton de présélection (7 à 0) pendant cinq secondes pour programmer la station.

AUTO STORE

Utilisez le bouton Auto Store si vous voulez que le tuner sélectionne les 10 stations au signal le plus puissant et leur assigne les boutons de présélection 1 à 0.

1. Appuyez sur le bouton AS et le Tuner scanne l'ensemble de la bande.
2. Auto Store sélectionne les stations indépendamment du mode sélectionné sur le tuner (FM1/FM2/AM).

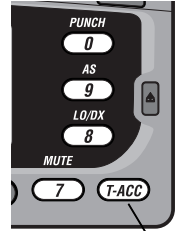

1



Fonctionnement de base

REMARQUE : ce système peut lire les cd audio créés sur ordinateur PC ou Macintosh.

REMARQUE : ce lecteur lit les disques CD-R et CD-RW.

Lecture d'un CD

1. Appuyez sur le bouton OPEN et le panneau avant s'ouvre.
2. Insérez un CD dans la fente (le côté du disque portant l'étiquette doit être tourné vers le haut).
3. Fermez le panneau avant en appuyant vers l'intérieur, sur le coin droit inférieur.
4. CDP PLAY est sélectionné automatiquement et la lecture du CD commence par la piste 1.
5. Appuyez sur les boutons DIR ▲ / ▼ pour changer de piste.

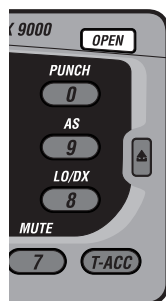

Éjection d'un disque

1. Appuyez sur le bouton OPEN et le panneau avant s'ouvre.
2. Appuyez sur le bouton OPEN pendant que le panneau avant est ouvert pour éjecter le disque.
3. Fermez le panneau avant en appuyant vers l'intérieur, sur le coin droit inférieur.

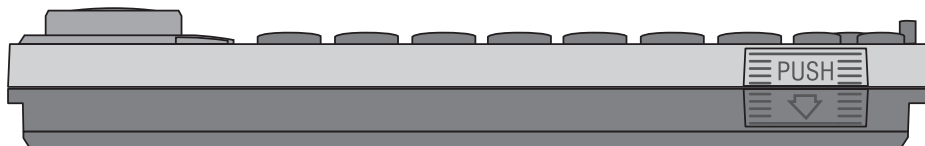

Panneau d'affichage

Pendant la lecture d'un disque, le panneau affiche le numéro de piste ainsi que la durée de lecture écoulée.

Fonctionnement avancé

Sélection de piste

1. Appuyez sur le bouton DIR ▲ pour sélectionner la piste suivante sur le disque.
2. Appuyez sur le bouton DIR ▼ pour sélectionner la piste précédente.

Considérations

Le disque recommence à la piste 1 après la fin de la dernière piste.

Lecture des pistes de façon aléatoire

1. Appuyez sur le bouton RDM (3) pour une lecture aléatoire des pistes.
2. Pour annuler, appuyez sur le bouton RDM (3) une seconde fois.

REMARQUE : RDM reste affiché tant que la fonction est activée.

Répétition d'une piste

1. Appuyez sur le bouton RPT (2) pour répéter la piste en cours de lecture.
2. Pour annuler, appuyez sur le bouton RPT (2) une seconde fois. Vous pouvez aussi annuler la répétition en appuyant sur SCAN ou RDM, ou en appuyant sur les boutons UP ou DOWN.

REMARQUE : RTP reste affiché tant que la fonction est activée.

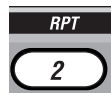
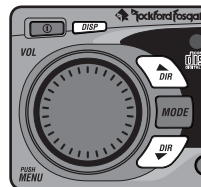

Avance/Retour

Appuyez sur le bouton DIR ▼ et le lecteur recommence au début de la même piste à condition que celle-ci ait débuté depuis plus de 10 secondes. Si c'est moins de 10 secondes, le bouton DOWN fait reculer le lecteur jusqu'au début de la piste précédente. Appuyez sur DIR ▲ pour passer à la piste suivante.

Avance/Retour rapide

1. Appuyez sur le bouton DIR ▲ puis maintenez-le enfoncé, pour faire avancer rapidement la piste.
2. Appuyez sur le bouton DIR ▼ puis maintenez-le enfoncé, pour faire reculer rapidement la piste.

REMARQUE : le décompte du temps sera affiché aussi longtemps que les boutons DIR ▲ / ▼ resteront enfoncés.

Track Scan

Track Scan joue le début de chaque piste pendant 10 secondes avant de passer à la piste suivante du disque.

1. Appuyez sur le bouton SCAN (1) pour activer le mode Scan.
2. Pour annuler, appuyez sur SCAN (1) une seconde fois.

REMARQUE : le panneau affiche SCAN, le numéro de piste du CD ainsi que la durée écoulée, pendant 10 secondes, pour chaque piste jusqu'à ce que la fonction soit annulée.

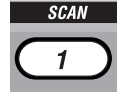

Pause CD

1. Appuyez sur le bouton MUTE (7) pour mettre en pause le CD.
2. Appuyez sur le bouton MUTE (7) une seconde fois pour reprendre la lecture du disque.

REMARQUE : PAUSE et le numéro de piste restent affichés jusqu'à ce que la fonction soit annulée.



Direct Track Access (Accès direct aux pistes)

Direct Track Access permet de sélectionner et de jouer immédiatement n'importe quelle piste. C'est une méthode plus rapide que de parcourir manuellement chaque piste du disque.

1. Appuyez sur le bouton T-ACC pour sélectionner le mode Direct Track Access.
2. Appuyez sur le chiffre 1-2-3-4-5-6-7-8-9-0 pour accéder à la piste voulue.

EXEMPLE : appuyer sur le bouton T-ACC, puis sur 01 renvoie à la piste 1 ; appuyer sur 12 renvoie à la piste 12 et ainsi de suite. Appuyer sur un (1) seul chiffre, 7, puis sur la touche ENTER renvoie à la piste 7. Si vous n'appuyez pas sur ENTER, le système passe à la piste en question après 5 secondes.

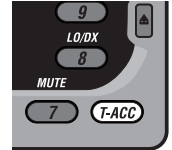

Fonctionnement du changeur de CD RFX8620M (accessoire en option)

Français

Éjection du magazine

1. Glissez la porte pour l'ouvrir dans le sens indiqué.
2. Appuyez sur le bouton EJECT pour éjecter le magazine du changeur de CD.

REMARQUE : le panneau affiche NO CD, en mode CDX, puis passe en mode AUX1.

REMARQUE : Si le bouton d'éjection avant ne fonctionne pas, un levier d'éjection manuel apparaît à travers un trou au bas de l'appareil. Déplacez le levier dans le sens indiqué pour éjecter le magazine.

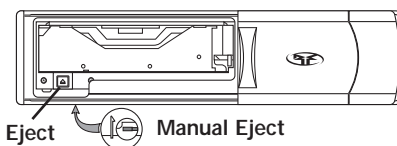
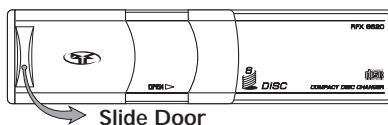

Réinitialisation du changeur de CD

Appuyez sur le bouton RESET si le changeur se coince.

Chargement d'un disque dans le magazine

1. Tirez du magazine le plateau de disque voulu.
2. Placez le disque dans le magazine, le côté étiqueté étant tourné vers le haut.
3. Enfoncez le plateau dans le magazine.

REMARQUE : les numéros de disques sont rangés de bas en haut.

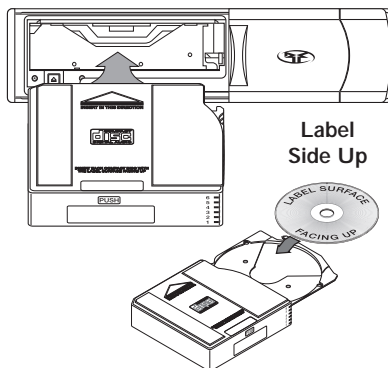

Chargement du magazine dans le changeur de CD

La flèche INSERT IN THIS DIRECTION (insérer dans ce sens) indique le sens dans lequel le magazine doit être chargé dans le changeur de CD.

! MISE EN GARDE : évitez d'installer ou de laisser le magazine dans un lieu soumis à des températures élevées, directement au soleil par exemple ou à de l'air chaud provenant d'un appareil de chauffage. Cela pourrait endommager l'appareil.

Mode de changeur de CD

1. Appuyez sur le bouton MODE jusqu'à ce que CDX PLAY soit affiché.
2. Le changeur de CD commence immédiatement la lecture de la première piste du premier disque disponible.
3. Si le changeur a été initialisé auparavant, il reprend la lecture de la dernière piste initialisée.

Sélection de disque

1. Appuyez sur le bouton de présélection 5-UP pour sélectionner le disque suivant du magazine.
2. Appuyez sur le bouton de présélection 4-DOWN pour sélectionner le disque précédent du magazine.

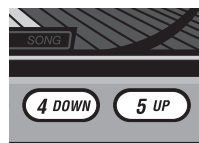

Panneau d'affichage

Pendant la lecture d'un disque, le panneau affiche le numéro de piste et la durée de lecture écoulée, ainsi que le numéro du disque.

REMARQUE : lorsque le dernier numéro de piste du disque actuel est atteint, le disque suivant est chargé et la lecture de sa piste numéro 1 démarre.

Télécommande à fil RFX M1 (accessoire en option)

⚠ MISE EN GARDE : Pour éviter des blessures et ne pas endommager l'appareil ou le véhicule, veuillez lire et respecter toutes les consignes de sécurité.

Installation

1. Découpez un trou de 2 po (5 cm) dans le panneau où doit être monté le contrôleur.

Branchement de la lumière

2. Connectez un fil provenant d'une source commutée de +12 V (sous tension seulement lorsque la clé de contact est en position « accessoire » ou « marche ») à la languette à l'arrière de la télécommande. Le signal commuté est émis généralement lorsque le contact est en position ACC (accessoire). Si le véhicule ne possède pas de position ACC, connectez le fil à la position commutée ON du contact.
3. Connectez le fil à partir d'une prise de masse sur le châssis à l'une des vis à l'arrière de la télécommande.

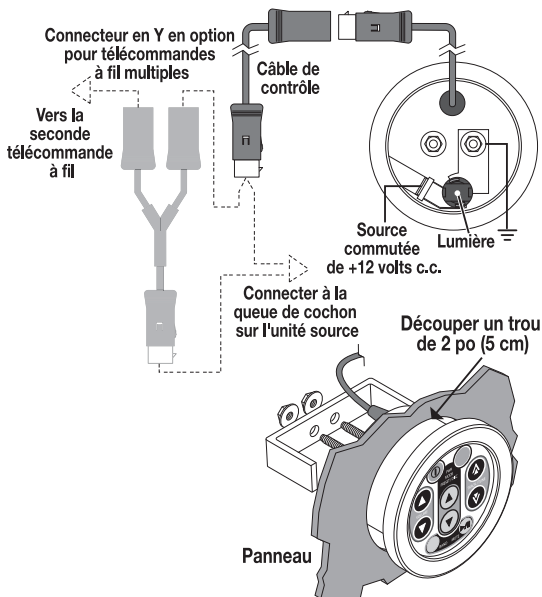

Branchement de la télécommande

4. Connectez le câble de contrôle au connecteur de la télécommande.

REMARQUE : Des câble de contrôle supplémentaires à plus grande portée sont disponibles.

5. Acheminez le câble vers l'unité source et branchez-le au connecteur en queue de cochon suspendu à l'arrière.

REMARQUE : NE PAS connecter le câble au port de BUS à 8 broches à l'arrière de l'unité source. Celui-ci est réservé au changeur de CD en option.

6. Installez la télécommande à l'aide du support et d'écrous.

REMARQUE : Il est possible de brancher plusieurs télécommandes au moyen du connecteur en Y (en option).

Fonctions de la télécommande

1. **PWR** - Allume et éteint l'appareil.
2. **MODE** - Sélectionne parmi les modes TUNER/CDP/CDX/AUX1.
3. **PRESET / DISC** – En mode Tuner, permet de parcourir les présélections radio vers le haut ou vers le bas et d'en choisir une. En mode CDX, permet d'aller au disque précédent ou suivant.
4. **VOLUME** – Contrôle le niveau du volume.
5. **TRACK / TUNE** – En mode Tuner, permet de parcourir les stations radio vers le haut ou vers le bas et d'en choisir une. En mode CDP ou CDX, permet d'aller à la piste précédente ou suivante d'un disque.
6. **BAND** - Choisit la banque de présélections tuner (FM1/FM2/AM) à activer.
7. **MUTE** - Coupe le son en mode TUNER et AUX1. Met le disque en pause en mode CDP/CDX.

Télécommande à fil en option

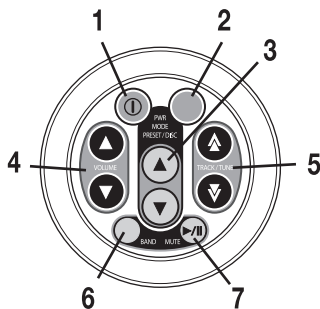

REMARQUE : si l'erreur continue à se produire malgré les solutions préconisées, essayez, avant de porter l'appareil à votre distributeur, de réinitialiser le système à l'aide du bouton de réinitialisation

Généralités

SYMPTÔME	DIAGNOSTIC	SOLUTION
La source audio ne s'allume pas	La tension appliquée aux fils rouge et jaune n'est pas située entre 10,8 et 16 volts ou est nulle	Vérifiez la batterie, les connexions et fusibles. Réparez ou remplacez au besoin. Si la tension est supérieure à +16 volts, faites inspecter le circuit électrique par un centre de service autorisé
	L'appareil n'est pas mis à la masse correctement	Vérifiez les fils. Réparez au besoin
Pas de rétroéclairage	Façade démontable mal connectée	Détachez la façade et réinstallez-la dans le châssis
Les haut-parleurs crépitent lorsque l'appareil est allumé/éteint	Les fils d'antenne et B+ de télécommande ne sont pas configurés correctement	Vérifiez les fils. Réparez au besoin. Voir la section « Câblage du système » du manuel pour de plus amples informations
	Composant défectueux dans la chaîne de signal	Vérifiez les connexions et contournez tous les composants situés entre la source audio et l'ampli. Connectez un composant à la fois, jusqu'à trouver le coupable. Connectez ce composant au fil bleu et vérifiez s'il y a encore des crépitements. Réparez ou remplacez au besoin les composants affectés
Le tuner ne syntonise pas les stations radio	L'antenne est déconnectée	Vérifiez les connexions. Réparez au besoin
La réception du tuner est faible	L'antenne est déconnectée ou mal mise à la masse sur le véhicule	Vérifiez les connexions et l'installation de l'antenne. Réparez ou remplacez au besoin
	Le câble d'antenne est intermittent ou endommagé	Déconnectez l'antenne et faites un essai avec une bonne antenne. Si le tuner fonctionne, vérifiez l'installation et réparez l'antenne au besoin
	Le type d'antenne n'est pas le bon pour les fréquences AM/FM	Consultez votre distributeur agréé Rockford Fosgate au sujet du choix d'antenne
Impossible de charger le disque dans l'appareil audio (voir aussi les codes d'erreur)	La tension appliquée aux fils rouge et jaune n'est pas située entre 10,8 et 16 volts ou est nulle	Vérifiez la batterie, les connexions et fusibles. Réparez ou remplacez au besoin. Si la tension est supérieure à +16 volts, faites inspecter le circuit électrique par un centre de service autorisé
Le disque ne s'éjecte pas (voir aussi les codes d'erreur)	La tension appliquée au fil jaune n'est pas située entre 10,8 et 16 volts ou est nulle	Vérifiez la batterie, les connexions et fusibles. Réparez ou remplacez au besoin. Si la tension est supérieure à +16 volts, faites inspecter le circuit électrique par un centre de service autorisé

SYMPTÔME	DIAGNOSTIC	SOLUTION
ERREUR 3 (Erreur de chargement)	Des corps étrangers empêchent le disque de se charger	Vérifiez la surface de chargement du mécanisme du LCD en retirant la façade et en effectuant les réparations nécessaires
	La surface de chargement du mécanisme et le moteur de chargement (ou circuit d'entraînement) sont défectueux	Réparez le mécanisme et le moteur de chargement (ou circuit d'entraînement)
ERREUR 4 (Erreur d'éjection)	Des corps étrangers empêchent le disque de s'éjecter	Vérifiez le mécanisme d'éjection du lecteur en retirant la façade et en effectuant les réparations nécessaires
	Le mécanisme et le moteur d'éjection (ou le circuit d'entraînement) sont défectueux	Réparez le mécanisme et le moteur de chargement (ou circuit d'entraînement)
ERREUR 6 (Erreur transversale)	Moteur ou commutateur transversal défectueux ou zone transversale du disque endommagée	Vérifiez le moteur et l'interrupteur du mécanisme CD. Changez de disque!
ERREUR 7 (Erreur servo)	Saleté ou poussière excessive sur le disque	Nettoyez la saleté ou la poussière du disque au besoin
	Le disque est ondulé, fissuré, endommagé ou très égratigné	Changez de disque!
ERREUR 9 (Erreur TOC)	Le disque est fissuré, ondulé ou très endommagé	Changez de disque!
	Le faisceau laser est défectueux	Faites réparer le faisceau laser par un centre de service
	Le servo du mécanisme du LCD ne fonctionne pas correctement	Vérifiez le circuit de servocommande. Réparez au besoin
Bruits provenant de champs de rayonnement	Pas de suppression RF des moteurs de ventilateur	Connectez un bouchon de filtre (Radio Shack réf. 272-1085) en ligne sur B+, près du moteur du ventilateur
	Pas de suppression RF des interrupteurs	Connectez un condensateur non polarisé de 0,1µf - 0,01µf aux contacts de l'interrupteur
Le CD saute excessivement	Source audio montée à un angle incorrect	Vérifiez l'angle de montage de l'appareil (doit être monté à un angle de ±20° de l'horizontale). Réparez au besoin
	La source audio n'est pas fixée correctement (installation standard)	Vérifiez si le manchon d'installation et l'attache arrière sont bien fixés. Réparez ou remplacez au besoin
	La source audio n'est pas fixée correctement (installation ISO)	Vérifiez si les vis de fixation sont bien mises. Réparez ou remplacez au besoin

DÉPANNAGE

SYMPTÔME	DIAGNOSTIC	SOLUTION
Bruit de moteur	La source audio n'est pas mise à la masse correctement	Vérifiez les connexions. Réparez le câblage au besoin
	Le câble de signal RCA subit une interférence de bruit	Vérifiez les connexions et acheminez les câbles RCA à l'écart des sources de courant élevé
	Composant défectueux dans la chaîne de signal	Vérifiez les connexions. Contournez tous les composants situés entre la source audio et l'ampli. Connectez un composant à la fois, jusqu'à trouver la défektivité. Réparez ou remplacez au besoin les composants affectés
	Les câbles de haut-parleur subissent une interférence de bruit	Déconnectez les haut-parleurs et branchez un haut-parleur d'essai aux terminaux de sortie ou à la source audio. Si le bruit disparaît, réacheminez les câbles de haut-parleur à l'écart des sources de courant élevé
	Prises de masse multiples dans le système audio	Vérifiez les prises de masse et connectez les amplis, processeurs de signaux et autres composants en un point central, ou bien essayez d'effectuer la mise à la masse en un point différent du châssis

DÉPANNAGE – DÉPANNAGE DU CHANGEUR DE CD

SYMPTÔME	DIAGNOSTIC	SOLUTION
Erreur 1 (Erreur d'initialisation)	Le lecteur de disques ne détecte pas le magazine	Appuyez sur le bouton d'éjection et tirez le magazine. Introduisez le magazine de nouveau.
	Problème de chargement/déchargement du plateau du magazine	Vérifiez la zone de chargement/déchargement du plateau.
	Senseur du magazine défectueux	Faites vérifier par un centre de service le contacteur du magazine.
Erreur 2 (Erreur d'éjection du magazine)	Impossible d'éjecter le magazine	Utilisez le levier d'éjection manuel au bas de l'appareil.
	Le ressort d'éjection du magazine est endommagé	Faites inspecter par un centre de service et réparez si nécessaire.
	Le plateau du magazine est bloqué	Inspectez et réparez au besoin.

DÉPANNAGE – DÉPANNAGE DU CHANGEUR DE CD

SYMPTÔME	DIAGNOSTIC	SOLUTION
Erreur 3 (Erreur de chargement)	Chargement du plateau non complété après 5 secondes	Appuyez sur Eject, tirez le magazine et essayez de nouveau. Appuyez sur Reset.
	Le mécanisme de chargement et le moteur (ou le circuit d'entraînement) sont défectueux	Réparez le mécanisme et le moteur de chargement (ou circuit d'entraînement).
Erreur 4 (Erreur de déchargement)	Déchargement du plateau non complété après 5 secondes	Appuyez sur Eject, tirez le magazine et essayez de nouveau. Appuyez sur Reset.
	Le mécanisme de déchargement et le moteur (ou le circuit d'entraînement) sont défectueux	Faites réparer par un centre de service le mécanisme et le moteur de chargement (ou circuit d'entraînement).
Erreur 5 (Erreur d'élèveur)	Le plateau du magazine est bloqué	Réparez le mécanisme du changeur de CD; puis appuyez sur Reset.
Erreur 7 (Erreur de focalisation)	Le faisceau laser est défectueux	Réparez le faisceau laser
	Le disque est ondulé, fissuré ou endommagé	Mettez un nouveau disque
Erreur 9 (Erreur de TOC)	Le disque est ondulé, fissuré ou très endommagé.	Éjectez le disque endommagé de la source audio et faites jouer seulement des disques non endommagés.
	Le faisceau laser est défectueux	Faites réparer le faisceau laser par un centre de service.
NO CD (Disque absent)	Le magazine est vide ou non installé dans l'appareil	Vérifiez le magazine et insérez des disques.
NO CONN (Erreur de communication)	Le câble DIN à 8 broches est déconnecté du mécanisme CDX ou de la source audio	Vérifiez la connexion du câble DIN à 8 broches entre le CDX et l'appareil.
Le changeur de CD ne fonctionne pas	Le câble CDX est intermittent ou très endommagé	Vérifiez les connexions et réparez ou remplacez le câble CDX au besoin.
	Le câble CDX est déconnecté de la source audio ou du changeur de CD	Vérifiez les connexions au niveau de la source audio et du changeur de CD, et réparez le câblage au besoin.
	Problème de communication	Appuyez sur Reset sur le changeur de CD.
Le disque est bloqué dans le changeur de CD	Problème de chargement/déchargement de disque	Essayez d'éjecter le magazine. Si le changeur de CD ne fonctionne toujours pas, consultez votre distributeur agréé Rockford Fosgate.

CARACTÉRISTIQUES

Généralités

Tension de fonctionnement
Courant de réserve
Température de fonctionnement

Puissance nominale dynamique
par voie pour une impédance de 4 ohms
puissance continue (RMS) par voie pour une
impédance par voie de 4 ohms à 20-20.000 Hz
à moins de 0,1% de distorsion harmonique totale (THD) 25 watts x 4

Impédance de haut-parleur
Tension de sortie du préampli
Tension de sortie du préampli d'addition*
Impédance de sortie du préampli
Égalisation

Dimensions hors tout (avec anneau de garniture)

Dimensions de tourelle (sans anneau de garniture)

Poids (masse)

9020M

+10,8 V – +16,0 V c.c.
5 mA max.
Récepteur : de -30°C à +70°C
Lecteur CD : de -10°C à +65°C
40 watts x 4

2Ω – 8Ω
>2,0 V RMS à 0,5% THD
>2,0 V RMS à 0,5% THD
<100Ω
Graves : ±10 dB à 60 Hz
Aigus : ±8 dB à 15 kHz
Hauteur : 58 mm (2-9/32")
Longueur : 188 mm (7-13/32")
Largeur : 183,7 mm (7-1/4")
Hauteur : 46,5 mm (1-27/32")
Longueur : 171,5 mm (6-3/4")
Largeur : 20,2 mm (13/16")
1,5 kg (3,31 lb)

Tuner FM

Portée de syntonisation
Amériques 87,5 ~ 107,9 MHz (intervalle de 200 kHz)
Europe/Australie 87,5 ~ 108 MHz (intervalle de 50 kHz)
Réponse en fréquence 30 Hz – 12 kHz
Sensibilité utilisable 10 dB (S/B 30 dB)
Réjection IF 90 dB
Réjection de la fréquence image 50 dB
Rapport signal/bruit 60 dB
Distorsion < 0,5%
Séparation des voies = 25 dB à 1 kHz
Suppression 35 dB

Tuner AM

Portée de syntonisation
Amériques 530 ~ 1710 kHz (intervalle de 10 kHz)
Europe/Australie 522 ~ 1620 kHz (intervalle de 9 kHz)
Sensibilité 20 dB max. à 10 dB de sensibilité
Plage d'ajustement –6 dB 5 kHz min. – 12 kHz max.

Lecteur CD

Disques compatibles 5"
Réponse en fréquence 20 Hz – 20 kHz (±3 dB)
Rapport signal/bruit >80 dB (sortie de préampli avec filtre passe-bas 22 kHz)
Distorsion <0,5%
Séparation des voies 86 dB (sortie de préampli avec filtre passe-bas 22 kHz)
Gamme dynamique 100 dB

Les spécifications sont sujettes à changements sans préavis

Rockford Corporation offre une garantie limitée sur les produits Rockford Fosgate selon les termes suivants :

Durée de la garantie

Sources audio, haut-parleurs, processeurs de signaux et amplificateurs PUNCH — 1 an

Amplificateurs POWER — 2 ans

Amplificateurs Type RF — 3 ans

Tout produit remis à neuf en usine — 90 jours (reçu obligatoire)

Couverture

Cette garantie s'applique uniquement aux produits Rockford Fosgate vendus à des consommateurs par des distributeurs agréés Rockford Fosgate, aux États-Unis d'Amérique et leurs territoires. Les produits achetés par des consommateurs auprès d'un distributeur agréé Rockford Fosgate, dans un autre pays, sont couverts par le distributeur de ce pays et non par Rockford Corporation.

Qui est couvert?

Cette garantie s'applique uniquement à l'acheteur initial du produit Rockford acheté aux États-Unis auprès d'un distributeur agréé Rockford Fosgate. Afin de bénéficier du service de garantie, l'acheteur doit fournir à Rockford une copie du reçu indiquant le nom du client, le nom du distributeur, le produit acheté et la date d'achat.

Les produits jugés défectueux durant la période de garantie seront réparés ou remplacés (par un produit jugé équivalent) au choix de Rockford.

Non-couverture

1. Dommages pour cause d'accident, d'abus, de mauvaise utilisation, d'eau, de vol, de transport
2. Coûts et frais relatifs au retrait ou à la réinstallation du produit
3. Service effectué par quelqu'un d'autre que Rockford ou un centre de service autorisé Rockford Fosgate
4. Tout produit dont le numéro de série a été oblitéré, altéré ou enlevé
5. Dommages subséquents infligés à d'autres composants
6. Tout produit acheté en dehors des États-Unis
7. Tout produit qui n'a pas été acheté auprès d'un distributeur agréé Rockford Fosgate

Limite sur les garanties implicites

Toute garantie implicite, y compris toute garantie d'adéquation à un usage particulier et de commerciabilité, est limitée dans le temps à la période de la garantie expresse énoncée ci-dessus. Certaines juridictions ne permettent pas de limitation sur la durée des garanties implicites. En conséquence, l'exclusion ci-dessus peut ne pas vous être applicable. Aucune personne n'est autorisée à assumer une quelconque autre responsabilité au nom de Rockford Fosgate relative à la vente de ce produit.

Pour l'obtention de service

Contactez le distributeur agréé Rockford Fosgate qui vous a vendu ce produit.

Si vous avez besoin d'aide, appelez le service à la clientèle Rockford au 1-800-669-9899. Vous devez obtenir un numéro d'autorisation de retour de marchandise (RA#) avant de renvoyer le produit à Rockford Fosgate. La responsabilité de l'envoi du produit à Rockford vous incombe entièrement.

Garantie de l'Union Européenne

Ce produit est conforme aux exigences de garantie actuelles de l'UE. Voir votre distributeur agréé pour plus de détails.

Destinataire : **Electronics**
Rockford Corporation
Warranty Repair Department
2055 E. 5th Street
Tempe, AZ 85281
RA# : _____

Destinataire : **Speakers**
Rockford Acoustic Design
Speaker Returns
3056 Walker Ridge Dr.
Walker, MI 49544
RA# : _____

INTRODUCCIÓN

Estimado cliente,

Felicidades por su compra de la mejor marca del mundo en equipos de sonido para automóviles. En Rockford Fosgate somos fanáticos de la mejor reproducción musical y estamos agradecidos de que haya escogido nuestro producto. Con muchos años de experiencia en ingeniería, conocimiento del oficio y procedimientos de prueba críticos, hemos creado una amplia gama de productos para reproducción musical con toda la claridad y la riqueza que usted merece.

Para obtener el mejor rendimiento, le recomendamos que su nuevo producto de Rockford Fosgate sea instalado por un Distribuidor Autorizado de Rockford Fosgate, puesto que les ofrecemos capacitación especializada a través del Instituto de Capacitación Técnica Rockford (RTTI). Por favor lea la garantía, conserve el recibo y la caja original para que los use como posible referencia futura.

Cuando se trata de su sistema, la excelencia del producto y la instalación competente sólo representan una pieza del rompecabezas. Asegúrese de que la persona que instale su sistema utilice accesorios 100% auténticos de Connecting Punch. Connecting Punch tiene todos los accesorios necesarios, desde cables RCA y cableado para altavoces, hasta líneas de alimentación y conectores de batería. ¡Insista en ello! Después de todo, su nuevo sistema sólo merece lo mejor.

Para darle el toque final a su nueva imagen Rockford Fosgate; pida sus accesorios Rockford, los cuales incluyen playeras, chaquetas, gorras y anteojos para sol.

Para obtener un folleto gratis de los productos de Rockford Fosgate y accesorios Rockford en los EE.UU., llame al 480-967-3565 o por FAX 480-967-8132.

Para todos los demás países, llame al +001-480-967-3565 o envíe un FAX al +001-480-967-8132.

PRACTIQUE EL SONIDO SEGURO™

El contacto continuo con niveles de presión de sonido superiores a 100 dB puede causar la pérdida permanente de la audición. Los sistemas de sonido de alta potencia para automóviles pueden producir niveles de presión de sonido superiores a los 130 dB. Aplique el sentido común y practique el sonido seguro.

Si tiene preguntas sobre este producto después de leer el manual, le recomendamos que consulte a su distribuidor de Rockford Fosgate. Si necesita ayuda adicional, puede llamarnos directamente al 1-800-669-9899. Asegúrese de tener listo el número de la serie, número del modelo y la fecha de compra cuando llame.

El número de la serie se encuentra en el exterior de la caja. Por favor, escríbalo en el espacio que se indica a continuación para tener una anotación permanente. Eso servirá como verificación de la garantía de fábrica y podría ser de utilidad para recuperar su unidad fuente si alguna vez se la roban.

Número de la serie: _____

Número del modelo: _____

ÍNDICE DE MATERIAS

Introducción	2
Instrucciones de Seguridad	3
Precaución	3-4
Contenido de la caja	4
Instalación	4-8
Consideraciones para la instalación	4
Lugares de montaje	5
Soporte estándar	6
Soporte ISO-DIN	6
Cableado del sistema	7
Diagrama de cableado	8
Características de la Unidad Fuente	9

Funcionamiento-Básico	10-12
Preparación inicial	10
Botón de reinicio	10
Alimentación de corriente	
Encendido/Apagado	10
Funcionamiento del reloj	11
Selección de modo	11
Funcionamiento – Sintonizador	12-14
Funcionamiento-Reproductor de DC 14-16	
Operación-Control remoto (opcional)	
con cable	17
Solución de problemas	18-21
Especificaciones	22
Información de la garantía	23

NOTA: Lea cada sección para obtener información más detallada.

INICIO

¡Bienvenidos a Rockford Fosgate! Este manual ha sido creado para proporcionarle información al dueño, vendedor y técnico de instalación. Para quienes desean información rápida sobre cómo instalar este producto, por favor vean la Sección Instalación de este manual. El resto de la información puede encontrarse usando el Índice de Materias. Nosotros, en Rockford Fosgate hemos trabajado arduamente para asegurarnos que toda la información de este manual esté actualizada. Ya que constantemente encontramos nuevas formas para mejorar nuestros productos, esta información está sujeta a cambios sin previo aviso.

NOTA: Este manual emplea abreviaciones para los siguientes términos:

SINTONIZADOR = Sintonizador de radio AM/FM

CDP = Reproductor de DC en el tablero

MP3 = Archivo de formato de audio generado por computadora

INSTRUCCIONES DE SEGURIDAD



ADVERTENCIA

Este símbolo de "ADVERTENCIA" tiene por objeto alertar al usuario sobre la presencia de instrucciones de importancia. No tener en cuenta las instrucciones podría resultar en lesiones severas o muerte.



PRECAUCIÓN

Este símbolo de "PRECAUCIÓN" tiene por objeto alertar al usuario sobre la presencia de instrucciones de importancia. No tener en cuenta las instrucciones podría resultar en lesiones o daños a la unidad.



PRECAUCIÓN:

Para prevenir lesiones y daño a la unidad, por favor lea y cumpla las instrucciones de este manual. Deseamos que disfrute este sistema y no que sea algo oneroso.



PRECAUCIÓN:

Si no tiene la certeza de poder instalar el sistema, hágalo instalar por una persona técnicamente calificada por Rockford Fosgate.



PRECAUCIÓN:

Antes de la instalación, desconecte el terminal negativo (-) de la batería para que evite posibles lesiones, daños a la unidad o incendio.

PRECAUCIÓN

UNIDAD FUENTE Y CAMBIADOR DE DC OPCIONAL

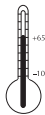

Temperatura de funcionamiento

Asegúrese que la temperatura de funcionamiento dentro del vehículo esté entre -10°C y $+65^{\circ}\text{C}$ ($+14^{\circ}\text{F}$ y $+149^{\circ}\text{F}$). NO haga sonar un disco si la temperatura es superior o inferior al margen de funcionamiento.

Condensación de humedad

La reproducción del DC puede vacilar debido a la condensación. Si eso ocurre, saque el disco y espere aproximadamente una hora hasta que evapore la humedad.



Exposición al ambiente



NO exponga la unidad fuente o el Cambiador de DC opcional a ninguno de los siguientes: luz solar y calor directo, alta humedad, polvo excesivo, vibración excesiva y lluvia o agua.

Visite nuestro sitio en la red para que encuentre la información más reciente de todos los productos Rockford.

www.rockfordfosgate.com

PRECAUCIÓN



Manejo y desprendimiento de la cara frontal

NO deje caer la cara frontal ni la impacte, ya que puede causarle daños graves. Proteja la cara frontal al guardarla en el estuche incluido.



Evite el mal funcionamiento mecánico

NO agarre el disco mientras esté siendo cargado automáticamente en la unidad fuente. Hacer tal cosa puede causarle daños graves al mecanismo de reproducción, y/o dañar el disco.

Español

DISCOS COMPACTOS



Manejo y cuidado de los disco

NO toque el lado de lectura del disco (lado opuesto a la marca). Cuando tome los discos, solamente debe tocar los bordes o el orificio central. NO le pegue ninguna calcomanía o etiqueta al disco. NO le rocíe aerosol para discos de vinilo, agentes antiestáticos, acetona o cualquier otro producto químico volátil al disco.



Disco dañado

No ponga a sonar un disco rajado, torcido o dañado. Hacer tal cosa puede causarle daños graves al mecanismo de reproducción.



Discos nuevos

El reproductor de DC expulsa los discos que han sido puestos incorrectamente o que tienen superficies deformes. Si el disco nuevo es expulsado después de cargarlo, toque el borde exterior y el orificio central. Cualquier borde imperfecto o deformidad puede impedir la carga adecuada del disco. Para suavizar las imperfecciones, frote el borde interno del orificio y el borde externo del disco con un objeto tal como un bolígrafo.

CONTENIDO DE LA CAJA

Unidad fuente del Modelo 9020M

Manual de Instalación y Funcionamiento

Manga estándar para montaje

Correa negra (pegada en la caja)

Llaves para desenganche del bastidor (2)

Paquete de implementos

Arnés de alimentación con 16 contactos

Estuche para la cara frontal (1 blando y 1 rígido)

INSTALACIÓN

CONSIDERACIONES PARA LA INSTALACIÓN

La siguiente es una lista de las herramientas necesarias para la instalación:

Voltímetro/Ohmetro

Pelacables

Tenazas de apriete

Alicate para cortar

Destornillador cruciforme #2

Llave para el borne de la batería

Taladro portátil con surtido de brocas

Tubería termorretráctil de 1/8" de diámetro

Surtido de conectores

Soldador de cobre

Soldadura

Pistola de aire caliente

Esta sección se concentra en algunas de las consideraciones para la instalación del nuevo componente en el vehículo. La planificación anticipada del diseño del sistema y las mejores rutas para el cableado le ahorrarán tiempo durante la instalación. Cuando vaya a decidir el diseño del nuevo sistema, asegúrese que tenga acceso fácil a cada componente para hacer los ajustes.

 **PRECAUCIÓN:** Si no tiene la certeza de poder instalar el sistema, hágalo instalar por una persona técnicamente calificada.

 **PRECAUCIÓN:** Antes de la instalación, desconecte el terminal negativo (-) de la batería para que evite posibles lesiones, daños a la unidad o incendio.

Siga estas reglas sencillas antes de empezar cualquier instalación:

1. Asegúrese de leer las instrucciones detenidamente y entenderlas antes de que intente instalar el componente.
2. Para su seguridad, desconecte el cable negativo de la batería antes de empezar la instalación.
3. Para un montaje más fácil, sugerimos que ponga todos los cables antes de poner el componente en su lugar.
4. Encamine todos los cables RCA juntos y lejos de cualquier cable de corriente alta.
5. Use conectores de alta calidad para que la instalación sea fiable y minimice la pérdida de señal o energía.
6. ¡Piense antes de taladrar! Tenga cuidado de no cortar o taladrar el tanque de combustible, tuberías de combustible, tuberías de los frenos o hidráulicas, tubos de vacío o cables eléctricos, cuando trabaje en cualquier vehículo.
7. Nunca pase los cables por debajo del vehículo. La instalación de los cables dentro del vehículo ofrece la mejor protección.
8. Evite pasar los cables por encima de bordes afilados o a través de ellos. Use anillos plásticos o de caucho para proteger cualquier cable que pase a través del metal, especialmente la pared cortafuegos.
9. SIEMPRE proteja la batería y el sistema eléctrico contra daños con los fusibles adecuados. Instale el porta-fusibles y el fusible adecuado en el cable de energía de +12V, a 18" (45.7 cm.) del terminal de la batería.
10. Cuando haga la conexión a tierra en la carrocería del vehículo, raspe toda la pintura del metal para que garantice una conexión buena y limpia. Las conexiones a tierra deben ser tan cortas como sea posible, y siempre deben ir conectadas al metal que esté soldado a la carrocería del vehículo.

LUGARES DE MONTAJE

La posición para fijación de la unidad fuente afectará de manera significativa el rendimiento del Reproductor de DC para el panel de instrumentos. La unidad fuente se puede instalar en una amplia variedad de lugares. No obstante, se debe tener cuidado para garantizar su funcionamiento óptimo.

Compartimiento del motor

Nunca instale esta unidad en el compartimiento del motor. La instalación de la unidad en el compartimiento del motor anulará la garantía.

Panel de instrumentos

El montaje de la unidad fuente en el panel de instrumentos ofrece acceso óptimo. La unidad se debe asegurar fijamente al "Soporte estándar" o "Soporte ISO-DIN", para garantizar la reproducción óptima del DC.

Panel central

El montaje de la unidad fuente en el panel central ofrece acceso óptimo. Compruebe que la instalación no interfiera con el funcionamiento de la palanca de cambios o el freno de mano. La unidad fuente se debe montar dentro de un ángulo de $\pm 20^\circ$ al plano horizontal.

Guantera

El montaje de la unidad fuente dentro de la guantera es adecuado, mas no facilita el acceso. La instalación dentro de la guantera solamente se debe hacer si el montaje en el panel de instrumentos o el panel central no es adecuado (ejemplo, la conservación de la integridad de vehículos más viejos cuyos paneles son metálicos.) La unidad fuente se debe montar dentro de un ángulo de $\pm 20^\circ$ al plano horizontal.

Debajo del tablero de instrumentos

El montaje de la unidad fuente debajo del tablero de instrumentos es adecuado, mas no facilita el acceso. La instalación debajo del tablero de instrumentos solamente se debe hacer si el montaje en el "panel de instrumentos", el "panel central" o la "guantería" no es adecuado. Monte la unidad fuente a un lado del conductor para reducir la interferencia con el freno de mano, el cambio de engranaje o los pedales. La unidad fuente se debe montar dentro de un ángulo de $\pm 20^\circ$ al plano horizontal.

Español

SOPORTE ESTÁNDAR

Instalación;

- Monte los seguros de la Manga en la unidad fuente (use los tornillos incluidos).
- Monte la Manga en un panel de instrumentos fijo.

NOTA: Asegúrese de montar la Unidad Fuente en una posición tan horizontal como sea posible, para que el funcionamiento del reproductor de DC sea óptimo. Se puede instalar dentro de ángulos de $\pm 20^\circ$ al plano horizontal.

- Doble las lengüetas apropiadas en todos los lados de la manga. Ver la hoja de instalación.
- Instale la unidad al deslizarla dentro de la manga, hasta que encaje en su lugar.
- Instale fijamente la correa negra detrás del panel de instrumentos para impedir la vibración de la unidad fuente.
- El tornillo de la correa negra debe ser de 6mm máximo (use el tornillo incluido).
- Conecte la antena en la parte posterior de la unidad fuente.

Extracción;

- Desconecte la correa negra de la parte posterior del radio (si la usa).
- Quite el borde decorativo del frente del radio.
- Inserte las llaves de desenganche a los lados de la unidad fuente para desenganchar los seguros.
- Saque la unidad fuente de la manga con las llaves.

SOPORTE ISO-DIN

Instalación;

- Quite el borde decorativo y la manga de la unidad fuente.
- El soporte de fábrica debe alinearse con los dos orificios a cada lado de la unidad fuente.
- Los tornillos ISO deben ser de 6mm máximo (use los tornillos incluidos).
- Conecte la antena en la parte posterior de la unidad fuente.
- Instale la unidad fuente en el panel de instrumentos.

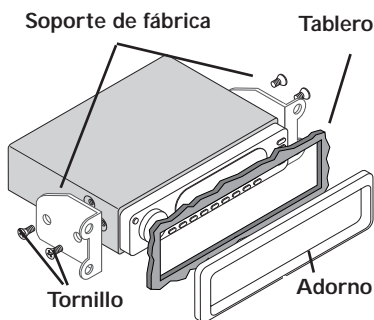
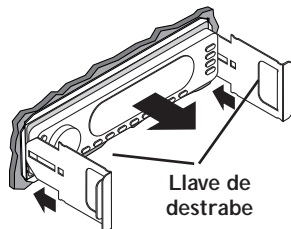
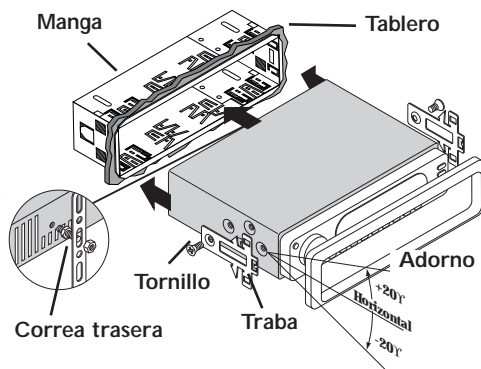

CABLEADO DEL SISTEMA

NOTA: Consulte el diagrama de la página siguiente como referencia para conectar el sistema.

 **PRECAUCIÓN** : Si no se siente capaz de conectar la nueva unidad fuente, por favor visite al Distribuidor Autorizado Rockford Fosgate para que la instalen.

 **PRECAUCIÓN** Antes de la instalación, desconecte el terminal negativo (-) de la batería para que evite posibles lesiones, daños a la unidad o incendio.

1. Empalme el **Arnés de Alimentación con 16 contactos** a los cables correspondientes del sistema eléctrico y de audio. Suelde y encoja al calor todas las conexiones para que la instalación sea fiable. Corte un pedazo de tubo termoretráctil de 2.54 cm. para cada conexión y deslice uno de los cables por dentro. Pele cada cable 3/8" luego térzalos y suéldelos. Deslice el tubo en la conexión y encójalo con una pistola de aire caliente hasta que no quede cable expuesto.
2. Conecte el cable **NEGRO** (Ground) a tierra en la carrocería. Prepare la carrocería y raspe cualquier pintura de la superficie metálica, límpiela completamente para que quede libre de mugre y grasa. Pele la punta del cable y póngale un conector de anillo. Atornille el cable a la carrocería con un tornillo no anodizado y una arandela de estrella.
3. Conecte el cable **AMARILLO** (Backup) a una fuente de energía constante +12V (para conservar memorizadas las funciones programadas por el usuario.) La fuente siempre debe tener +12V, aun cuando el encendido esté apagado y el vehículo no esté funcionando.
4. Conecte el cable **ROJO** (ACC +B) a una fuente conmutada +12V (solamente prende cuando la llave de encendido está en la posición de accesorio o funcionamiento.) Conecte el cable **ROJO** a una fuente conmutada de energía positiva +12 voltios. La señal conmutada usualmente se toma de la posición ACC (accesorios) en la ignición. Si el vehículo no tiene una posición ACC, conecte el cable a la posición (ENCENDIDO) del interruptor. El consumo de energía a través de este cable es insignificante.
5. Conecte el cable **AZUL CLARO** (Remote B+) al (los) cable(s) para Encendido Remoto del (los) amplificador(es). Eso prenderá los amplificadores externos cuando prenda la unidad fuente.
6. Conecte el cable **AZUL/ROJO** (Auto Ant.) al cable de la Antena Eléctrica. Eso subirá una antena completamente automática cuando se prenda la unidad, pero únicamente cuando la unidad esté en Modo Sintonizador.
- 7a. **Conexión de altavoces (sin usar un amplificador externo)**
Conecte los cables del altavoz a los conductores del altavoz correspondientes soldando y encogiéndolos térmicamente todas las conexiones para que quede bien conectado. Si sólo se utiliza un par de altavoces en el sistema, utilice sólo los conductores DELANTEROS y encoja térmicamente los conductores POSTERIORES sin usar para evitar cortocircuitos. Asegúrese de mantener la polaridad de los altavoces. NO conecte a tierra del chasis ninguno de los conductores de altavoces pues puede causar inestabilidad en el funcionamiento.
- 7b. **Conexión de altavoces (Usando un amplificador externo)**
Instale el arnés de salida del preamplificador enchufando los cables RCA en la extensión RCA correspondiente que alimenta la entrada de los amplificadores. Asegúrese de mantener los cables de señales lejos de los cables de alta corriente para evitar el ruido que causa el acoplamiento de los campos eléctricos irradiados en la señal de audio. La SALIDA DELANTERA se conecta al amplificador del altavoz delantero. La SALIDA POSTERIOR se conecta al amplificador del altavoz posterior. La SALIDA COMBINADA se conecta al amplificador del reforzador de bajos.
8. Conecte el Cambiador de DC (opcional) al conectar el cable DIN de 8 contactos al conector ubicado en la parte trasera de unidad fuente. NO conecte el control remoto opcional con cable en este conector.
9. Conecte el control remoto (opcional) con cable enchufando el cable DIN de 8 contactos en el conector del cable flexible de conexión que cuelga de la parte posterior de la unidad fuente. NO conecte el cambiador opcional de CD en este conector.
10. Conecte el cable de la antena en el conector ubicado en la parte posterior de la unidad fuente. Compruebe que la antena esté conectada fijamente a la tierra en el vehículo, para que la recepción del radio sea adecuada.

Español

Conecte el control remoto opcional con cable



NO conecte el cambiador opcional de CD en este puerto.

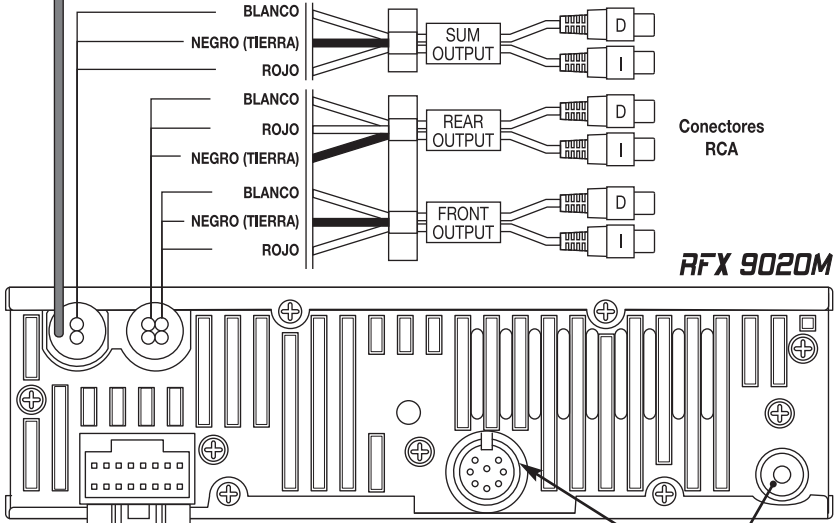

Conectores RCA

RFX 9020M

Conecte el cambiador opcional de discos

Conecte la antena

Parte posterior de la unidad

NO conecte el control remoto opcional con cable en este puerto.

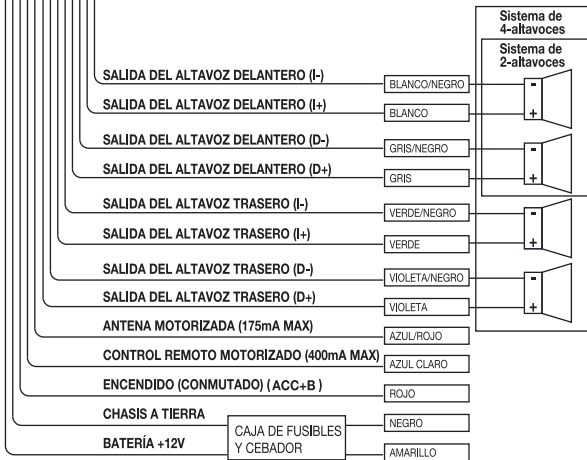

Source Unit

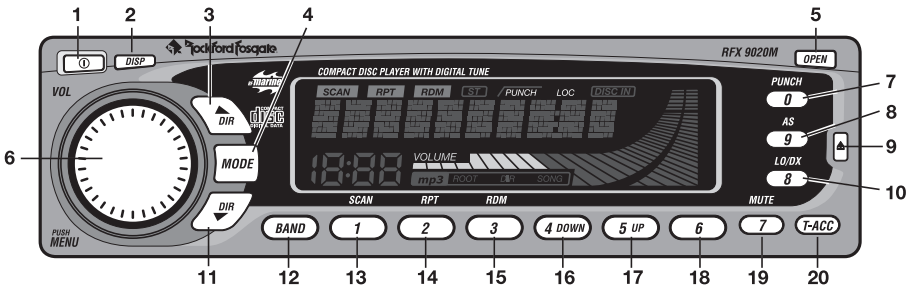

1. **OFF** – Prende y apaga la unidad.
2. **DISP** – Alterna las diferentes características de visualización en la pantalla principal; cuando se presiona y sostiene durante 1 segundo, alterna las horas y minutos del reloj.
3. **DIR-▲** – Selecciona la radiodifusora que sigue en el modo TUNER y selecciona la pista siguiente en el modo CDP/CDX.
4. **MODE** – Selecciona entre los modos TUNER, CDP y CDX.
5. **OPEN** – Abre la cara frontal y expulsa los DC del reproductor en el panel de instrumentos.
6. **VOLUME** – Cuando se presiona, selecciona entre los modos SUM, BASS, TREBLE, BALANCE, FADER y VOLUME. Presione y mantenga presionado para entrar en el menú de configuración (consulte Opciones de configuración).
7. **0 (PUNCH)** – Permite que la respuesta de bajos y altos aumente en todos los niveles de volumen.
8. **(AS)** – Presione y mantener presionado para guardar las radiodifusoras con mejor recepción en cada banco de sintonización en el modo AUTO STORE. Presione por un momento para pasar por cada radio marcada en el modo PRESET SCAN.
9. **▲** – Presione para sacar la cara frontal de la unidad fuente.
10. **8 (LO/DX)** – Cuando presione, selecciona entre la sensibilidad LOCAL y DX del sintonizador.
11. **DIR-▼** – Selecciona la radiodifusora anterior en el modo TUNER y selecciona la pista anterior en el modo CDP/CDX.
12. **BAND** – Selecciona cuál banco de preselecciones de sintonizador (FM1/FM2/AM) deberá activarse.
13. **PRESET 1 (SCAN)** – Selecciona la preselección de radio #1 en modo TUNER y barre cada pista del disco en modo CDP/CDX.
14. **PRESET 2 (RPT)** – Selecciona la preselección de radio #2 en modo TUNER y repite la pista actual en modo CDP/CDX.
15. **PRESET 3 (RDM)** – Selecciona la preselección de radio #3 en modo TUNER y escoge las pistas al azar en modo CDP/CDX.
16. **PRESET 4/DOWN** – Selecciona la preselección de radio #4 en modo TUNER, o el disco previo en Modo CDX.
17. **PRESET 5/UP** – Selecciona la preselección de radio #5 en modo TUNER, o el disco siguiente en Modo CDX.
18. **PRESET 6** – Selecciona la preselección de radio #6 en modo TUNER.
19. **(MUTE) 7** – Enmudece la radio en el modo TUNER y hace una pausa en el disco en el modo CDP/CDX.
20. **T-ACC** – Modo sintonizador, unidad fuente, presione para acceder los botones prefijados 7 a 10. El modo CDP/CDX le permite marcar el número de la pista que busca manualmente.

IMPORTANTE: El BUS de comunicaciones de 8 contactos de la parte posterior de la unidad es **SÓLO** para ser usado con los cambiadores opcionales de CD, RFX8810 o RFX8620M, y no es recíprocamente compatible con los modelos anteriores RFX. Rockford Fosgate recomienda conectar juntos sólo los modelos RFX correspondientes. Rockford Fosgate no asume ninguna responsabilidad cuando se usan unidades fuente de otros fabricantes con los cambiadores de CD Rockford Fosgate (o vice versa).
NO conecte el control remoto opcional con cable en este BUS. Conecte el control remoto con cable **SÓLO** en el conector de 8 contactos del cable flexible de conexión.

PREPARACIÓN INICIAL

CARA FRONTAL DESPRENDIBLE

La cara frontal es desprendible para disuadir el hurto.

Para desprender la cara frontal:

1. Compruebe que el soporte de la cara frontal esté cerrado.

NOTA: La cara frontal desmontable no puede sacarse del soporte de la cara frontal cuando el soporte está en la posición abierta.

2. Presione el botón de destrabe en el borde derecho de la cara frontal y tire la cara frontal hacia afuera de la unidad.

Para incorporar la cara frontal:

1. Inserte el lado izquierdo de la cara frontal en el soporte de la cara frontal desmontable primero.
2. Presione el lado derecho, (Área de Presión) de la cara frontal contra el frente de la unidad hasta que encaje en su lugar.

Área de Presión

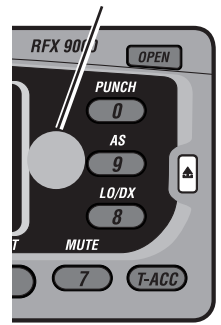

PRECAUCIÓN: No intente incorporar la cara frontal al soporte cuando esté en la posición abierta. Puede causarle daños al mecanismo que pueden invalidar la garantía.

BOTÓN DE REINICIO

PRECAUCIÓN: No presione el Botón de Reinicio muy fuertemente ya que puede ocasionar daños que invalidan la garantía. Si necesita ayuda, por favor consulte al Distribuidor Autorizado Rockford Fosgate.

1. Siga las instrucciones anteriores para desprender la cara frontal.
2. Inserte un gancho u otro objeto delgado dentro del orificio para el Botón de Reinicio en la esquina izquierda de la unidad y presione suavemente hasta que accione.

ALIMENTACIÓN DE CORRIENTE (ENCENDIDO/APAGADO)

1. Presione el botón OFF para prender el radio.
2. Presione el botón OFF otra vez para apagar el radio.

Despertar con cualquier botón.

Presione cualquier botón, excepto OPEN o DISP , para "despertar" el radio del modo de sueño.

NOTA: El reloj es visible cuando el radio está apagado, "modo de sueño."

BOTÓN DE VOLUMEN/CONTROLES DE TONO

El botón de Volumen es un controlador de funciones múltiples y maneja el Volumen, Control de Tono y las Opciones de Ajuste, ver debajo.

Para controlar el Volumen

1. Gire el botón de VOLUMEN hacia la derecha para aumentarlo.
2. Gire el botón de VOLUMEN hacia la izquierda para disminuirlo.

Para ajustar los Controles de Tono

1. Presione el botón de VOLUMEN repetidamente para que pase a través de SUM > BASS > TREBLE > BALANCE > FADER > VOLUME.
2. Gire el botón de VOLUMEN hacia la derecha para aumentar, hacia la izquierda para disminuir la función escogida.

Memoria de la fuente de tono

Los ajustes individuales de Bajo y Alto son memorizados para el SINTONIZADOR y REPRODUCTOR DE DC.

NOTA: Si no se ajusta dentro de 5 segundos, el botón de MENÚ regresará al modo VOLUMEN.

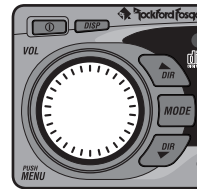
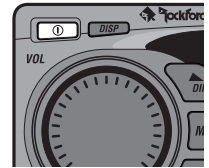

OPCIONES DE AJUSTE

La lista de abajo muestra las opciones de Ajuste por Omisión. Los artículos entre corchetes son opciones alternas contenidas dentro de cada Opción de Ajuste.

Selección de Opciones

1. Presione y sostenga el botón de VOLUMEN durante 1 segundo hasta que aparezca la primera Opción (AMERICAS).
 2. Presione el botón de VOLUMEN repetidamente para que pase a través de todas las Opciones de Ajuste. Las primeras dos opciones únicamente afectan el Modo Tuner (Sintonizador).
 3. Para cambiar una Opción, presione cualquiera de los botones DIR ▲ / ▼.
 4. Para guardar, espere 5 segundos y la Pantalla regresa al último Modo mostrado.
- **AMERICAS [EUR/AUST]** — Permite la sintonización de frecuencias disponibles en diferentes partes del mundo.
 - **P.PLAY [EJ MUTE]** — Hace sonar el sintonizador después de expulsar un DC, Eject Mute enmudece el Sintonizador después de haber expulsado un DC.
 - **V/BAR ON [V/BAR OFF]** — Muestra la Barra del Volumen en la parte inferior del Panel Frontal, Volume Bar Off la apaga.
 - **INI VOL 15** — Establece el Volumen Inicial máximo cuando la unidad prende. El Volumen Inicial establece el punto de volumen máximo cuando se prende la unidad. Si el ajuste del volumen era menor que el ajuste de volumen inicial cuando se apagó la unidad, se usará el volumen menor cuando prenda. Si el ajuste de volumen era mayor que el ajuste de volumen inicial, se usará el ajuste de volumen inicial cuando prenda. Esta característica impide el alto volumen accidental al prender, como también permite la conservación de los ajustes del volumen alto, en caso de que otro amplificador tenga el control principal del volumen del sistema.
 - **CONTRAST [VIEW 6]** — Controla el ángulo de visualización de la pantalla. Permite el ajuste para mejor visualización.
 - **SUM FLAT [80HZ]** — Significa que el tercer par de salidas preamplificadas es de gama completa, 80Hz significa que las salidas preamplificadas están cruzadas a paso bajo de 80Hz para uso con el altavoz para sonidos graves.
 - **VDSEL ON [VDSEL OFF]** — Se utiliza para la detección de bajo voltaje. Mientras está en la posición "ON", si el voltaje de alimentación de la unidad baja a menos de aproximadamente 10 voltios, la unidad comenzará a sonar. En la posición "OFF" omitirá la detección de bajo voltaje.

FUNCIONAMIENTO DEL RELOJ

Ajuste de las horas

1. Presione y sostenga el botón DISP durante 1 segundo hasta que la hora destelle.
2. Presione el botón DIR ▲ / ▼ para ajustar la hora.

Ajuste de los minutos

1. Presione y sostenga el botón DISP durante un segundo y los minutos destellan.
2. Presione el botón DIR ▲ / ▼ Button para ajustar los minutos.

Su ajuste será conservado después que el reloj destelle durante 5 segundos.

NOTA: El reloj es visible cuando el radio está apagado, "modo de sueño."

SELECCIÓN DE MODOS

Presione el botón MODE repetidamente para que pase a través de los siguientes modos:

- **CDP PLAY** — Habilita el reproductor de DC si hay un DC puesto.
- **FM1>FM2>AM** — Habilita el sintonizador.

MUTE

1. Presione el botón MUTE (7) para moderar el volumen.
2. Vuelva a presionar el botón MUTE (7) para regresar el audio al nivel anterior.

NOTA: La pantalla muestra MUTE hasta que se cancele la función.

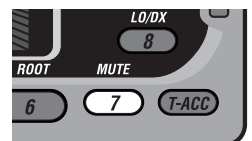
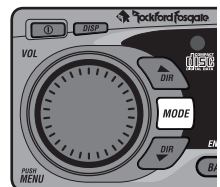
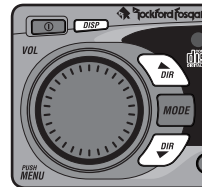

FUNCIONAMIENTO-BÁSICO

PUNCH

El botón Punch habilita la sobrealimentación de la respuesta del bajo y el alto de la salida de audio en todo nivel auditivo.

1. Presione el botón (0) PUNCH para que habilite la característica Punch.
2. Presione el botón (0) PUNCH de nuevo para desactivarlo.

NOTA: La pantalla muestra "Punch" cuando la característica Punch está activa.



Español

PRESENTACIÓN DE LA PANTALLA

Modo de Sintonizador:

La pantalla muestra la banda, FM1, FM2 o AM1 y la frecuencia de la radiodifusora.

Modos DC

Mientras suena un disco, el panel presenta el número de la pista y el tiempo de reproducción.

FUNCIONAMIENTO - SINTONIZADOR

SELECCIÓN DE BANDAS

Presione repetidamente el botón BAND para que pase a través de FM1, FM2 y AM. Cuando se selecciona la banda la activa automáticamente.

OPCIONES DEL SINTONIZADOR

Las opciones entre corchetes son opciones alternas.

- AMERICAS [EUR/AUST]
- P.PLAY [EJMUTE]

Selección de las Opciones del Sintonizador

Ver **OPCIONES DE AJUSTE** para cambiar las opciones del sintonizador.

Selección local / DX

Seleccione entre la sensibilidad del sintonizador LOCAL y DX presionando el botón LO/DX (8). LOCAL fija la sensibilidad para las ciudades donde hay varias radiodifusoras locales con buena recepción. DX fija la sensibilidad del sintonizador para lugares rurales donde las radiodifusoras no tienen buena recepción.

SELECCIÓN DE RADIODIFUSORAS

Presione el botón DIR ▲ / ▼ una vez y el sintonizador pasa inmediatamente a la siguiente DIR ▲ (ARRIBA) radiodifusora o DIR ▼ (ABAJO) a la anterior.

Cuando se presiona y se sostiene bien sea el botón DIR ▲ / ▼ durante un segundo, cambia a modo de SINTONIZACIÓN MANUAL. Ahora puede buscar manualmente hacia arriba o hacia abajo a una velocidad de un dígito por impulso, (la búsqueda rápida es posible al presionar y sostener el botón DIR ▲ / ▼).

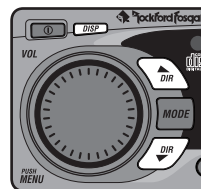
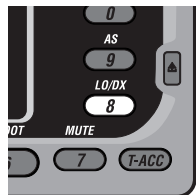

BOTONES PARA PRESELECCIONES

Cada modo de sintonización—FM1, FM2 y AM—tiene 10 preselecciones, cuyo total es de 30 preselecciones.

Para ajustar un Botón de Preselección (para los botones 1 a 6)

1. Sintonice la radiodifusora que desea programar.
2. Presione y sostenga cualquier botón de preselección (1 a 6) durante cinco segundos y allí programará esa radiodifusora.

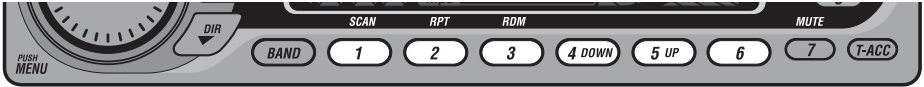

Para ajustar un Botón de Preselección (para los botones 7 a 0)

3. Sintonice la radiodifusora que desea programar.
4. Primero, presione el botón T-ACC, luego presione y mantenga presionado el botón prefijado (7 a 0) durante cinco segundos y programará dicho valor.

ALMACENAMIENTO AUTOMÁTICO

Puede usar Auto Store si quiere que el sintonizador guarde las radiodifusoras más potentes en orden de potencia de su señal y asignarlas a los botones de preselección del 1 al 0.

1. Presione el botón AS y el sintonizador barren todo el selector.
2. Auto Store guarda las radiodifusoras independientemente en el banco de sintonización escogido (FM1/FM2/AM).



Funcionamiento Básico

NOTA: Este sistema reproduce DC de AUDIO creados en una Macintosh.

NOTA: Este sistema toca discos CD-R y CD-RW.

Para reproducir un DC

1. Presione el botón OPEN y el Panel Frontal se abre.
2. Inserte un DC en la ranura con la etiqueta mirando hacia arriba.
3. Cierre el Panel Frontal presionando la esquina inferior derecha hacia adentro.
4. CDP PLAY se selecciona automáticamente y empieza a tocar la pista 1 del disco inmediatamente.
5. Use los botones DIR ▲ / ▼ para cambiar la pista.

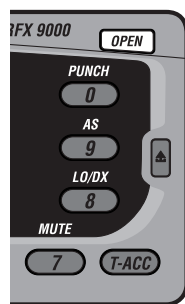

Para expulsar un disco

1. Presione el botón OPEN (ABRIR) y se abrirá el panel frontal.
2. Presione el botón OPEN (ABRIR) mientras el panel frontal está abierto para que salga el disco.
3. Cierre el panel frontal presionando la esquina inferior derecha hacia adentro

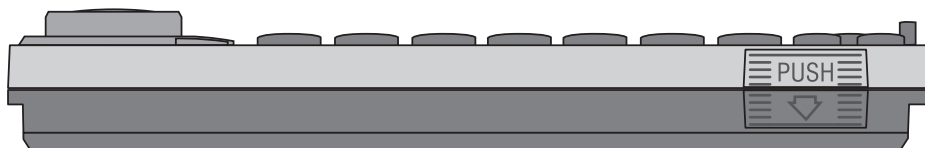

Presentación del panel

Mientras suena un disco, el panel presenta el número de la pista y el tiempo de reproducción.

Funcionamiento avanzado

NOTA: Los artículos que se muestran entre paréntesis () se refieren a las funciones del control remoto.

Selección de pista

1. Presione el botón DIR ▲ para escoger la siguiente pista del disco.
2. Presione el botón DIR ▼ para escoger la pista anterior.

Consideraciones

El disco empieza en la pista 1 de nuevo, después de la última pista.

Para tocar pistas al azar

1. Presione el botón RDM (3) para aleatorizar las pistas del disco.
2. Para cancelar, vuelva a presionar el botón RDM (3).

NOTA: La pantalla muestra RDM hasta que se cancele la función.

Para repetir una pista

1. Presione el botón RPT (2) para repetir la pista que suena en ese momento.
2. Para cancelar, vuelva a presionar el botón RPT (2). Cuando se presiona el botón SCAN o RDM también se cancela la repetición, o al presionar y sostener los botones UP o DOWN.

NOTA: La pantalla muestra RPT hasta que se cancele la función.

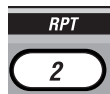
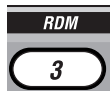
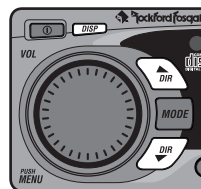

Adelanto/Retroceso

Presione el botón DIR ▼ y el reproductor irá al comienzo de la misma pista, siempre y cuando hayan transcurrido más de 10 segundos. Cuando se presiona el botón DOWN y han transcurrido menos de 10 segundos, el reproductor irá al comienzo de la pista anterior. Cuando presione DIR ▲ irá a la pista siguiente.

Adelanto/Retroceso rápidos

1. Presione y sostenga el botón DIR ▲ para que adelante la pista rápidamente.
2. Presione y sostenga el botón DIR ▼ para que retroceda la pista rápidamente.

NOTA: La pantalla presenta el tiempo transcurrido mientras estén presionados los botones DIR ▲ / ▼.

Exploración de pistas

Track Scan toca la introducción de cada pista durante 10 segundos, antes de pasar a la pista siguiente del disco que suena.

1. Presione el botón SCAN (1) para empezar el modo de exploración de pistas.
2. Para cancelar, vuelva a presionar el botón SCAN (1).

NOTA: El panel muestra SCAN, el número de la pista del DC y el tiempo transcurrido durante 10 segundos en cada pista, hasta que se cancele la función.

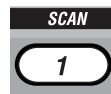

Pausar el DC

1. Presione el botón MUTE (7) para pausar el DC.
2. Vuelva a presionar el botón (7) para continuar escuchando el disco.

NOTA: La pantalla muestra PAUSA y el número de la pista hasta que se cancele la función.



Acceso directo a la pista

El acceso directo a la pista permite la selección y reproducción inmediata de cualquier pista. Este método es más rápido que el paso manual a través de cada pista del disco.

1. Presione el botón T-ACC para escoger el modo de Acceso Directo a la Pista.
2. Presione el número 1-2-3-4-5-6-7-8-9-0, para ir a la pista deseada del disco.

EJEMPLO: Al presionar el botón T-ACC y luego el 01, le lleva a la pista 1, al presionar el número 12 le lleva a la pista 12 y así sucesivamente. Cuando se presiona solamente un dígito, 7, y el botón ENTER (INGRESAR) le llevará a la pista 7. Sin presionar ENTER (INGRESAR), el sistema pasará a la pista después de 5 segundos.



FUNCIONAMIENTO - REPRODUCTOR DE DC

Funcionamiento del Cambiador RFX8620M para DC (Accesorio opcional)

Expulsión del cargador

1. Deslice la puerta en la dirección mostrada para abrirla.
2. Presione el botón EJECT para soltar el cargador de discos del cambiador de DC.

NOTA: El panel mostrará NO CD, si está en modo CDX vaya a modo AUX1.

NOTA: Si el botón eyector delantero no funciona, hay una palanca visible expulsora manual a través del agujero en la parte inferior de la unidad. Mueva la palanca en la dirección indicada para expulsar el cartucho.

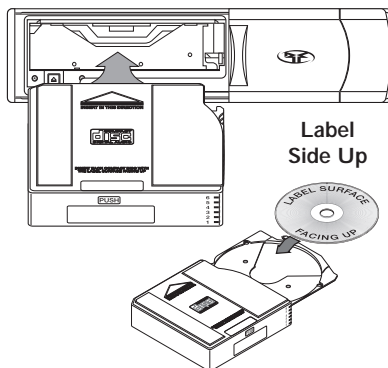
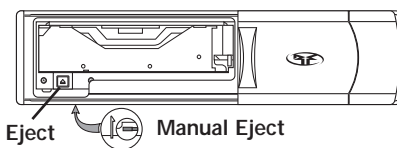
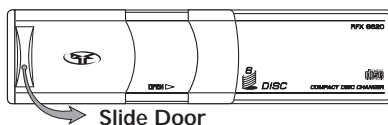

Reinicio del Cambiador de DC

Presione el botón RESET si el cambiador se atasca durante el funcionamiento.

Carga del disco en el Cargador

1. Hale el número de la bandeja del disco deseado del cargador.
2. Ponga el disco en el cargador, con la marca hacia arriba.
3. Empuje la bandeja del disco dentro del cargador.

NOTA: Los números de los discos están organizados de abajo hacia arriba.

Puesta del Cargador en el Cambiador de DC

La aguja INSERTAR EN ESTE SENTIDO indica la dirección correcta en la que se debe cargar.

⚠ PRECAUCIÓN: Evite instalar o dejar el cargador en donde pueda estar expuesto a altas temperaturas, tal como luz solar directa o aire caliente de la calefacción. Hacer tal cosa dañará la unidad.

Modo de Cambiador de DC

1. Presione el botón MODE hasta que aparezca CDX PLAY.
2. El cambiador de DC empezará a tocar inmediatamente la pista #1 del primer disco disponible.
3. Si el cambiador fue inicializado previamente, continuará tocando la última pista inicializada.

Selección de Discos

1. Presione el botón PRESET 5-UP para escoger el siguiente disco del cargador.
2. Presione el botón PRESET 4-DOWN para escoger el disco anterior del cargador.

Presentación del panel

Mientras suena un disco, el panel presenta el número de la pista y el tiempo de reproducción, también muestra el número del disco.

NOTA: Cuando llega a la última pista del disco actual, carga el disco siguiente y empieza a tocar la pista #1.

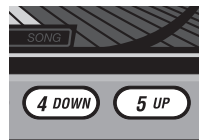

OPERACIÓN – CONTROL REMOTO (OPCIONAL) CON CABLE

Control remoto con cable RFX MR1 (Accesorio opcional)

PRECAUCIÓN: Para evitar lesiones o daños a la unidad o vehículo, lea y siga todas las precauciones de seguridad.

Instalación

1. corte un agujero de 2 pulg. (5 cm) en el panel adonde se montará el controlador.

Conexión de la luz

2. Conecte un cable desde una fuente conmutada de +12V, que esté encendida sólo cuando la llave de ignición está en la posición "accesorio" (accessory) o "marcha" (run), a la lengüeta en la parte posterior del control remoto. La señal conmutada normalmente se lleva desde la posición de ACC (accesorio) de la ignición. Si el vehículo no tiene una posición ACC, conecte el cable a la posición conmutada de ENCENDIDO (ON) en la ignición.
3. Conecte el cable de conexión desde la tierra del chasis a uno de los bornes con tornillos en la parte posterior del control remoto.

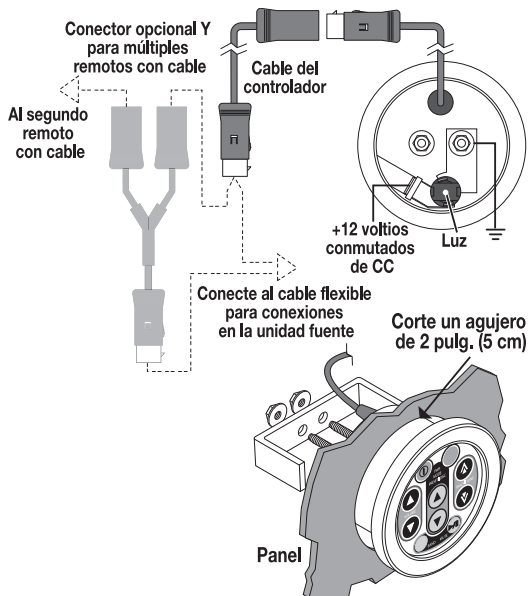

Conexión del control remoto

4. Conecte el cable del controlador al conector en el control remoto.

NOTA: Hay disponibles cables adicionales que permiten un mayor alcance.

5. Vuelva a encaminar el cable a la unidad fuente y conecte al conector del cable flexible de conexión que cuelga de la parte posterior.

NOTA: NO conecte el cable al puerto del BUS de 8 contactos en la parte posterior de la unidad fuente. Este es para el cambiador opcional de CD.

6. Monte el remoto en su sitio usando el soporte y las tuercas.

NOTA: Se pueden conectar múltiples remotos usando el conector opcional Y.

Características del control remoto

1. **PWR** – Enciende y apaga la unidad fuente.
2. **MODE** – Selecciona entre los modos TUNER/CDP/CDX/AUX1.
3. **PRESET / DISC** – Cuando está en el modo de sintonizador, le permite seleccionar hacia arriba y abajo por las estaciones preseleccionadas. Cuando está en el modo CDX, le permite ir al disco anterior o al siguiente.
4. **VOLUME** – Usado para controlar el nivel de volumen.
5. **TRACK / TUNE** – Cuando está en el modo de sintonizador, le permite seleccionar hacia arriba y abajo por las estaciones de radio. Cuando está en el modo CDP o CDX, le permite ir a la pista anterior o siguiente en un disco.
6. **BAND** – Selecciona qué banda de preselecciones del sintonizador estará activa (FM1/FM2/AM).
7. **MUTE** – Silencia el sonido en los modos TUNER y AUX1. Pausa el disco en el modo CDP/CDX.

Control remoto opcional con cable

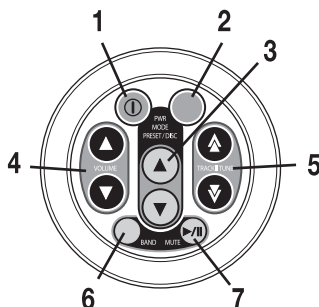

NOTA: Si el error persiste después de aplicar una de las soluciones anteriores, antes de llevar la unidad a un concesionario, trate de reactivar el sistema presionando el botón de reactivación.

General

SÍNTOMA	DIAGNÓSTICO	CORRECCIÓN
La Unidad Fuente no prende	El voltaje que reciben los cables Rojo y Amarillo no está entre 10.8 y 16 voltios, o no hay voltaje presente	Revise la batería, las conexiones y los fusibles, arréguelos o cámbielos como sea necesario. Si el voltaje es superior a +16 voltios, haga revisar el sistema eléctrico por un centro autorizado para automóviles
	La unidad no tiene una conexión a tierra adecuada	Revise el cableado y arréglole como sea necesario.
No hay iluminación de contraluz	La cara frontal desprendible no está bien conectada	Desprenda la cara frontal y vuélvala a poner
Los altavoces detonan cuando se prende o apaga la Unidad Fuente	La antena automática y el remoto B+ no están bien configurados	Revise el cableado y arréglole como sea necesario. Consulte la sección "Cableado del Sistema" de este manual para que obtenga mayor información
	Hay un componente malo en la cadena de la señal	Revise las conexiones y desvíe todos los componentes entre la unidad fuente y el amplificador. Conecte un componente a la vez para que determine cuál es el que falla. Conecte este componente al cable Azul y compruebe la detonación. Arregle o sustituya el componente como sea necesario
El sintonizador no sintoniza ninguna radiodifusora	La antena está desconectada	Revise las conexiones y arréguelas como sea necesario
El sintonizador no sintoniza ninguna radiodifusora	La antena está desconectada o no tiene una conexión a tierra adecuada en el vehículo	Revise las conexiones y la instalación de la antena, arréguelas o cámbielas como sea necesario
	El cable de la antena está intermitente o dañado	Desconecte la antena y pruebe con una antena que funcione. Si el sintonizador funciona, revise la instalación y arregle la antena como sea necesario.
	La antena no es del tipo adecuado para las frecuencias AM/FM	Consulte al Distribuidor Autorizado Rockford Fosgate local para que escoja la antena adecuada.
El disco no carga en la Unidad Fuente (También vea los códigos de los errores)	El voltaje que reciben los cables Rojo y Amarillo no está entre 10.8 y 16 voltios, o no hay voltaje presente	Revise la batería, las conexiones y los fusibles, arréguelos o cámbielos como sea necesario. Si el voltaje es superior a +16 voltios, haga revisar el sistema eléctrico por un servicio autorizado para automóviles
El disco no expulsa (También vea los códigos de los errores)	El voltaje que recibe el cable Amarillo no está entre 10.8 y 16 voltios, o no hay voltaje presente	Revise la batería, las conexiones y los fusibles, arréguelos o cámbielos como sea necesario. Si el voltaje es superior a +16 voltios, haga revisar el sistema eléctrico por un servicio autorizado para automóviles

SÍNTOMA	DIAGNÓSTICO	CORRECCIÓN
ERROR 3 (Error de Carga)	Objetos extraños impiden la expulsión del disco	Revise la zona del mecanismo de carga del reproductor de DC al quitar la cara frontal y arreglarla como sea necesario
	La zona de carga del mecanismo y el motor de carga (o circuito impulsor) están dañados	Arregle el mecanismo y el motor de carga (o el circuito impulsor)
ERROR 4 (Error de Expulsión)	Objetos extraños impiden la expulsión del disco	Revise la zona del mecanismo de expulsión del reproductor de DC al quitar la cara frontal y arreglarla como sea necesario
	La zona de expulsión del mecanismo y el motor de expulsión (o circuito impulsor) están dañados	Arregle el mecanismo y el motor de carga (o el circuito impulsor)
ERROR 6 (Error Transversal)	El motor transversal o el interruptor están defectuosos o la zona Transversal del disco está dañada.	Revise el motor del mecanismo del DC y el interruptor; ¡Ponga un disco diferente!
ERROR 7 (Error del Servomecanismo)	Suciedad excesiva o polvo en el disco	Limpie el disco para que le quite la suciedad o el polvo, como sea necesario
	El disco está deformado, agrietado, dañado o gravemente rayado.	¡Ponga un disco diferente!
ERROR 9 (Error de TOC)	El disco está rajado, torcido o severamente dañado	¡Ponga un disco diferente!
	El lector láser está defectuoso	Haga arreglar el lector láser en un centro de servicio
	El servomecanismo del reproductor de DC no funciona adecuadamente	Revise la zona de circuitos del servomecanismo y arréglela como sea necesario
Ruidos irradiados	No hay supresión de radiofrecuencia de los motores de los sopladores	Conéctele una topa de filtro en línea (Radio Shack #272-1085) a B+ cerca al motor del soplador.
	No hay supresión de radiofrecuencia de los interruptores	Conecte un capacitor no polarizado de .1µf – .01µf entre los contactos del interruptor.
El disco salta excesivamente	La unidad fuente fue montada en un ángulo incorrecto	Revise el ángulo de montaje de la unidad fuente (móntela dentro de $\pm 20^\circ$ del plano horizontal) y arréglela como sea necesario
	La unidad fuente no está asegurada adecuadamente (Soporte estándar)	Revise la sujeción de la manga de instalación y la correa trasera, arréglela o cámbiela como sea necesario
	La unidad fuente no está asegurada adecuadamente (Soporte ISO)	Revise la sujeción de los tornillos de montaje y arréguelos o cámbielos como sea necesario

SOLUCIÓN DE PROBLEMAS

SÍNTOMA	DIAGNÓSTICO	CORRECCIÓN
Ruido del motor	La unidad fuente no tiene una conexión a tierra adecuada	Revise las conexiones y arregle el cableado como sea necesario
	El ruido es irradiado al cable RCA de la señal	Revise las conexiones, encamine los cables RCA lejos de fuentes de alta energía
	Hay un componente malo en la cadena de la señal	Revise las conexiones. Desvíe todos los componentes entre la unidad fuente y el amplificador. Conecte un componente a la vez para que determine cuál es el que falla. Arregle o sustituya los componentes como sea necesario
	El ruido es irradiado a los cables del altavoz	Desconecte los altavoces y conecte un altavoz de prueba a los terminales de salida o la unidad fuente. Si el ruido desaparece, vuelva a encaminar los cables lejos de fuentes de alta energía
	Hay múltiples conexiones a tierra en el sistema de sonido	Revise las conexiones a tierra y conecte los amplificadores, procesadores de señal y otros componentes a un punto central o ensaye con otro punto de conexión a tierra en la carrocería

SOLUCIÓN DE PROBLEMAS – DEL CAMBIADOR DE DC

SÍNTOMA	DIAGNÓSTICO	CORRECCIÓN
Error 1 (Error de inicialización)	La unidad del disco no detecta el cargador	Use la palanca manual de expulsión en la parte inferior de la unidad.
	Problema de carga/descarga de la bandeja del cargador	Revise la zona de carga/descarga de la bandeja
	El sensor del cargador está defectuoso	Haga revisar el interruptor de detección del cargador en un centro de servicio
Error 2 (Error de Expulsión del Cargador)	No expulsa el cargador	Use la palanca manual de expulsión en la parte inferior de la unidad.
	El resorte del cargador está dañado	Haga que un centro de servicio lo revise y arregle como sea necesario
	La bandeja del cargador está atascada	Revisela y arrégela como sea necesario

SOLUCIÓN DE PROBLEMAS – DEL CAMBIADOR DE DC

SÍNTOMA	DIAGNÓSTICO	CORRECCIÓN
Error 3 (Error de Carga)	La carga de la bandeja no termina después de 5 segundos	Presione Eject, hale el cargador e intente otra vez. Presione reinicio
	El mecanismo de carga y el motor de carga (o el circuito impulsor) están defectuosos	Arregle el mecanismo y el motor de carga (o el circuito impulsor)
Error 4 (Error de Descarga)	La descarga de la bandeja no termina después de 5 segundos	Presione Eject, hale el cargador e intente otra vez. Presione reinicio
	El mecanismo de descarga y el motor (o el circuito impulsor) están defectuosos	Haga arreglar el mecanismo y el motor de carga (o el circuito impulsor) en un centro de servicio
Error 5 (Error del Elevador)	La bandeja del cargador está atascada	Arregle el mecanismo del cambiador de DC; luego presione Reset
Error 7 (Error de Enfoque)	El lector láser está defectuoso	Arregle el lector láser
	El disco está deformado o dañado.	Ponga un disco nuevo
Error 9 (Error de TOC)	El disco está deformado, agrietado, dañado o gravemente rayado.	Expulse el disco dañado de la unidad fuente y solamente use discos que no estén dañados
	El lector láser está defectuoso	Haga arreglar el lector láser en un centro de servicio
NO CD (Error de No Disco)	El cargador está vacío o no está puesto en la unidad	Compruebe el cargador e insértele discos
NO CONN (Error de Comunicación)	El cable DIN de 8 contactos está desconectado del mecanismo CDX o la unidad fuente	Verifique la conexión del cable DIN de 8 contactos entre el reproductor y la unidad
El cambiador de DC no funciona	El cable CDX está intermitente o severamente dañado	Compruebe las conexiones y arregle o cambie el cable CDX como sea necesario
	El cable CDX está desconectado de la Unidad Fuente o del Cambiador de DC	Compruebe las conexiones en la Unidad Fuente y el Cambiador de DC, y arregle el cableado como sea necesario
	Asunto de Comunicaciones	Presione Reset en el Cambiador de DC
El disco está atascado en el Cambiador	Problema de carga/descarga del disco	Pruebe a expulsar el cartucho. Si el cambiador de CD sigue sin funcionar, consulte su Distribuidor local autorizado de Rockford Fosgate

ESPECIFICACIONES

General

Voltaje de funcionamiento
Corriente de apoyo
Temperatura de funcionamiento

Valor nominal de potencia dinámica por canal en una carga de 4Ω
RMS de potencia continua por canal, todos los canales impulsado en una carga de 4Ω De 20-20.000 Hz con menos de 0,1% de distorsión armónica total (THD)
Impedancia del altavoz
Voltaje de salida del preamplificador
Voltaje de salida del preamplificador sumado
Impedancia de salida del preamplificador
Ecuilibración

Dimensiones generales (con adornos)

Dimensiones del pedazo delantero (sin adornos)

Peso (Masa)

9020M

+10,8V - +16,0V C.C.
5mA máximo
Receptor: -30°C a +70°C
Reproductor de DC: -10°C a +65°C
40 vatios x 4

25 vatios x 4

2 Ω - 8 Ω

>2,0V RMS @ 0,5% THD
>2,0V RMS @ 0,5% THD
<100 Ω

Bajo: ± 10 dB @ 60 Hz
Agudos: ± 8 dB @ 15k Hz

Altura: 2-9/32" (58 mm)
Ancho: 7-13/32" (188 mm)
Profundidad: 7-1/4" (183,7 mm)
Altura: 1-27/32" (46,5 mm)
Ancho: 6-3/4" (171,5 mm)
Profundidad: 13/16" (20,2 mm)
3,31 libras (1,5 kg)

Sintonizador de FM

Rango de sintonización
Americas
Eur/Aus
Respuesta de la frecuencia
Sensibilidad usable
Rechazo infrarrojo
Rechazo de imagen
Relación de señal a ruido
Distorsión
Separación de canales
Supresión

87,5 ~ 107,9 MHz (espaciamento de 200 kHz)
87,5 ~ 108 MHz (espaciamento de 50 kHz)
30 Hz - 12 kHz
10 dB (S/N 30 dB)
90 dB
50 dB
60 dB
< 0,5%
 ≥ 25 dB @ 1 kHz
35 dB

Sintonizador de AM

Rango de sintonización
Americas
Eur/Aus
Sensibilidad
-6 dB ancho de banda

530 ~ 1,710 kHz (espaciamento de 10 kHz)
522 ~ 1,620 kHz (espaciamento de 9 kHz)
20 dBf máximo @ 10 dB de sensibilidad
5 kHz mínimo - 12 kHz máximo

Reproductor de DC

Discos compactos
Respuesta de la frecuencia
Relación de señal a ruido
Distorsión
Separación de canales
Rango dinámico

5"
20 Hz - 20 kHz (± 3 dB)
>80 dB (salida del preamplificador c/filtro 22 kHz LP)
<0,5%
>86 dB (salida del preamplificador c/filtro 22 kHz LP)
100 dB

Estas especificaciones están sujetas a cambio sin previo aviso

Rockford Corporation ofrece una garantía limitada para los productos Rockford Fosgate bajo los siguientes términos:

Duración de la garantía

Unidades Fuente, altavoces, procesadores de señales y amplificadores PUNCH—1 año

Amplificadores POWER—2 años

Amplificadores Type RF—3 años

Cualquier producto de fábrica restaurado—90 días (comprobante de compra requerido)

Qué está cubierto

Esta garantía se aplica solamente a los productos Rockford Fosgate vendidos a consumidores por Concesionarios Autorizados Rockford Fosgate en los Estados Unidos o sus posesiones. Los productos comprados por los consumidores en un Distribuidor Autorizado Rockford Fosgate de otro país están cubiertos solamente por el Distribuidor de dicho país y no por Rockford Corporation.

Quién está cubierto

Esta garantía cubre solamente al comprador original del producto Rockford comprado en un Concesionario Autorizado de Rockford Fosgate de los Estados Unidos. Para poder recibir el servicio, el comprador debe presentarle a Rockford una copia del recibo indicando el nombre del cliente, nombre del distribuidor, producto comprado y la fecha de la compra.

Los productos que estén defectuosos durante el periodo de la garantía serán arreglados o reemplazados (con un producto equivalente) a entera discreción de Rockford.

Qué no está cubierto

1. Daños causados por accidentes, maltrato, operación incorrecta, agua, robo, transporte
2. Cualquier costo o gasto relacionado con la desinstalación o nueva instalación del producto
3. Servicios prestados por alguien que no sea un Centro de Servicio Autorizado por Rockford Fosgate
4. Cualquier producto que tenga el número de serie borrado, alterado o removido
5. Daños posteriores a otros componentes
6. Cualquier producto comprado fuera de los EE.UU.
7. Cualquier producto no comprado en un Distribuidor Autorizado de Rockford Fosgate

Límite de las garantías implícitas

Cualquier garantía implícita incluyendo las garantías de aptitud de uso y comerciabilidad, está limitada, en duración al período de la garantía expresa indicada anteriormente. Algunos estados no permiten limitaciones en la duración de una garantía implícita, de modo que esta limitación puede no aplicarse. Ninguna persona está autorizada a adoptar ninguna otra obligación en conexión con la venta del producto en nombre de Rockford Fosgate.

Cómo obtener servicio

Comuníquese con el distribuidor autorizado de Rockford Fosgate donde compró este producto.

Si necesita ayuda adicional, llame al 1-800-669-9899 para hablar con la oficina de Servicio al Cliente de Rockford. Debe obtener un # NADM (Número de Autorización para la Devolución del Material) para enviar cualquier producto a Rockford Fosgate. Usted es responsable por el envío del producto a Rockford.

Garantía UE

Este producto satisface los requisitos de garantía de la UE actuales, ver al distribuidor autorizado para mayores detalles.

Enviar a: **Electronics**
Rockford Corporation
Warranty Repair Department
2055 E. 5th Street
Tempe, AZ 85281
RA#: _____

Enviar a: **Speakers**
Rockford Acoustic Design
Speaker Returns
3056 Walker Ridge Dr.
Walker, MI 49544
RA#: _____

Rockford Fosgate®

Installation assistance available at:

RFTECH

www.rockfordfosgate.com/rftech



Rockford Fosgate
Rockford Corporation
546 South Rockford Drive
Tempe, Arizona 85281 U.S.A.
In U.S.A., (480) 967-3565
In Europe, Fax (49) 8503-934014
In Japan, Fax (81) 559-79-1265

www.rockfordfosgate.com