

# Operation Manual

## Mode d'emploi

Multi-CD control High power CD player with FM/AM tuner

Syntoniseur FM/AM et lecteur de CD, "Puissance élevée", avec contrôleur pour lecteur de CD à chargeur

# DEH-P360

English

Français

Español

**SUPER**  **TUNER III** **D**

**PREMIER**

## Thank you for buying this Pioneer product.

Please read through these operating instructions so you will know how to operate your model properly. *After you have finished reading the instructions, put them away in a safe place for future reference.*

### 01 Before You Start

- Information to User **5**
- For Canadian model **5**
- About this unit **5**
- About this manual **5**
- After-sales service for Pioneer products **5**
- Product registration **5**
- Precautions **6**
- Use and care of the remote control **6**
  - Installing the battery **6**
  - Using the remote control **6**
- About the XM READY mark **7**
- Protecting your unit from theft **7**
  - Removing the front panel **7**
  - Attaching the front panel **8**

### 02 What's What

- Head unit **9**
- Remote control **9**

### 03 Power ON/OFF

- Turning the unit on **11**
- Selecting a source **11**
- Turning the unit off **11**

### 04 Tuner

- Listening to the radio **12**
- Introduction of advanced tuner operation **13**
- Storing and recalling broadcast frequencies **13**
- Tuning in strong signals **13**
- Storing the strongest broadcast frequencies **14**

### 05 Built-in CD Player

- Playing a CD **15**
- Introduction of advanced built-in CD player operation **16**

- Repeating play **16**
- Playing tracks in a random order **16**
- Scanning tracks of a CD **16**
- Pausing CD playback **17**
- Using disc title functions **17**
  - Entering disc titles **17**
  - Displaying disc titles **18**
- Using CD TEXT functions **18**
  - Displaying titles on CD TEXT discs **18**
  - Scrolling titles in the display **18**

### 06 Multi-CD Player

- Playing a CD **19**
- 50-disc multi-CD player **19**
- Introduction of advanced multi-CD player operation **20**
- Repeating play **20**
- Playing tracks in a random order **20**
- Scanning CDs and tracks **21**
- Pausing CD playback **21**
- Using ITS playlists **21**
  - Creating a playlist with ITS programming **21**
  - Playback from your ITS playlist **22**
  - Erasing a track from your ITS playlist **22**
  - Erasing a CD from your ITS playlist **23**
- Using disc title functions **23**
  - Entering disc titles **23**
  - Displaying disc titles **24**
  - Selecting discs from the disc title list **24**
- Using CD TEXT functions **24**
  - Displaying titles on CD TEXT discs **24**
  - Scrolling titles in the display **24**
- Using compression and bass emphasis **24**

## 07 Audio Adjustments

- Introduction of audio adjustments **26**
- Compensating for equalizer curves (EQ-EX) **26**
- Setting the sound focus equalizer (SFEQ) **27**
- Using balance adjustment **27**
- Using the equalizer **28**
  - Recalling equalizer curves **28**
  - Adjusting equalizer curves **28**
  - Fine adjusting equalizer curve **29**
- Adjusting bass and treble **29**
  - Adjusting bass and treble level **29**
  - Selecting bass frequency **29**
  - Selecting treble frequency **30**
- Adjusting loudness **30**
- Using subwoofer output **30**
  - Adjusting subwoofer settings **30**
- Using non fading output **31**
  - Adjusting non fading output level **31**
- Using the high pass filter **31**
- Adjusting source levels **32**

## 08 Initial Settings

- Adjusting initial settings **33**
- Setting the clock **33**
- Switching the warning tone **33**
- Switching the auxiliary setting **33**
- Switching the dimmer setting **34**
- Setting the rear output and subwoofer controller **34**
- Switching the telephone muting/attenuation **34**

## 09 Other Functions

- Turning the clock display on or off **36**
- Using the AUX source **36**
  - Selecting AUX as the source **36**
  - Setting the AUX title **36**

- Setting the level indicator **36**
- Introduction of XM operation **37**
  - XM operation **37**
  - Switching the XM channel select setting **37**

## Additional Information

- Understanding built-in CD player error messages **38**
- CD player and care **38**
- CD-R/CD-RW discs **38**
- Specifications **40**



## Dear Customer:

Selecting fine audio equipment such as the unit you've just purchased is only the start of your musical enjoyment. Now it's time to consider how you can maximize the fun and excitement your equipment offers. This manufacturer and the Electronic Industries Association's Consumer Electronics Group want you to get the most out of your equipment by playing it at a safe level. One that lets the sound come through loud and clear without annoying blaring or distortion—and, most importantly, without affecting your sensitive hearing.

Sound can be deceiving. Over time your hearing “comfort level” adapts to higher volumes of sound. So what sounds “normal” can actually be loud and harmful to your hearing. Guard against this by setting your equipment at a safe level BEFORE your hearing adapts.

### To establish a safe level:

- Start your volume control at a low setting.
- Slowly increase the sound until you can hear it comfortably and clearly, and without distortion.

### Once you have established a comfortable sound level:

- Set the dial and leave it there.

Taking a minute to do this now will help to prevent hearing damage or loss in the future. After all, we want you listening for a lifetime.

## We Want You Listening For A Lifetime

Used wisely, your new sound equipment will provide a lifetime of fun and enjoyment. Since hearing damage from loud noise is often undetectable until it is too late, this manufacturer and the Electronic Industries Association's Consumer Electronics Group recommend you avoid prolonged exposure to excessive noise. This list of sound levels is included for your protection.

### Decibel

<u>Level</u>	<u>Example</u>
30	Quiet library, soft whispers
40	Living room, refrigerator, bedroom away from traffic
50	Light traffic, normal conversation, quiet office
60	Air conditioner at 20 feet, sewing machine
70	Vacuum cleaner, hair dryer, noisy restaurant
80	Average city traffic, garbage disposals, alarm clock at two feet

### THE FOLLOWING NOISES CAN BE DANGEROUS UNDER CONSTANT EXPOSURE

90	Subway, motorcycle, truck traffic, lawn mower
100	Garbage truck, chain saw, pneumatic drill
120	Rock band concert in front of speakers, thunderclap
140	Gunshot blast, jet plane
180	Rocket launching pad

Information courtesy of the Deafness Research Foundation.



## Before You Start

### Information to User

Alteration or modifications carried out without appropriate authorization may invalidate the user's right to operate the equipment.



### For Canadian model

This Class B digital apparatus complies with Canadian ICES-003.



### About this unit

The tuner frequencies on this unit are allocated for use in North America. Use in other areas may result in improper reception.



#### Important (Serial number)

The serial number is located on the bottom of this unit. For your own security and convenience, be sure to record this number on the enclosed warranty card. 

### About this manual

This unit features a number of sophisticated functions ensuring superior reception and operation. All the functions have been designed for the easiest possible use, but many are not self-explanatory. This operation manual will help you benefit fully from this unit's potential and to maximize your listening enjoyment. We recommend that you familiarize yourself with the functions and their operation by reading through the manual before you begin using this unit. It is especially important that you read and observe precautions on the next page and in other sections. 

### After-sales service for Pioneer products

Please contact the dealer or distributor from where you purchased this unit for after-sales service (including warranty conditions) or any other information. In case the necessary information is not available, please contact the companies listed below:

Please do not ship your unit to the companies at the addresses listed below for repair without advance contact.

#### U.S.A.

Pioneer Electronics (USA) Inc.  
CUSTOMER SUPPORT DIVISION  
P.O. Box 1760  
Long Beach, CA 90801-1760  
800-421-1404

#### CANADA

Pioneer Electronics of Canada, Inc.  
CUSTOMER SATISFACTION DEPARTMENT  
300 Allstate Parkway  
Markham, Ontario L3R 0P2  
(905) 479-4411  
1-877-283-5901

For warranty information please see the Limited Warranty sheet included with this unit. 

### Product registration

Visit us at the following site:

<http://www.pioneerelectronics.com>

- 1 Register your product. We will keep the details of your purchase on file to help you refer to this information in the event of an insurance claim such as loss or theft.

## Before You Start

- 2 Receive updates on the latest products and technologies.
- 3 Download owner's manuals, order product catalogues, research new products, and much more. 

## Precautions

### WARNING:

Handling the cord on this product or cords associated with accessories sold with the product will expose you to lead, a chemical known to the State of California and other governmental entities to cause cancer and birth defects or other reproductive harm. **Wash hands after handling.**

### CAUTION:

**USE OF CONTROL OR ADJUSTMENT OR PERFORMANCE OF PROCEDURES OTHER THAN THOSE SPECIFIED HEREIN MAY RESULT IN HAZARDOUS RADIATION EXPOSURE.**

### CAUTION:

**THE USE OF OPTICAL INSTRUMENTS WITH THIS PRODUCT WILL INCREASE EYE HAZARD.**

- Keep this manual handy as a reference for operating procedures and precautions.
- Always keep the volume low enough so you can hear sounds outside of the car.
- Protect this unit from moisture.
- If the battery is disconnected or discharged, the preset memory will be erased and must be reprogrammed. 

## Use and care of the remote control

### Installing the battery

Slide the tray out on the back of the remote control and insert the battery with the plus (+) and minus (-) poles pointing in the proper direction.

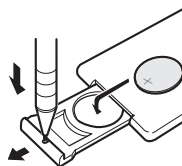

### WARNING

Keep the battery out of the reach of children. Should the battery be swallowed, immediately consult a doctor.



### CAUTION

- Use only one **CR2025 (3 V)** lithium battery.
- Remove the battery if the remote control is not used for a month or longer.
- Do not recharge, disassemble, heat or dispose of the battery in fire.
- Do not handle the battery with metallic tools.
- Do not store the battery with metallic materials.
- In the event of battery leakage, wipe the remote control completely clean and install a new battery.
- When disposing of used batteries, please comply with governmental regulations or environmental public institution's rules that apply in your country/area.

## Using the remote control

Point the remote control in the direction of the front panel to operate.

## Before You Start

### Important

- Do not store the remote control in high temperatures or direct sunlight.
- The remote control may not function properly in direct sunlight.
- Do not let the remote control fall onto the floor, where it may become jammed under the brake or accelerator pedal. 

## About the XM READY mark



The XM READY mark printed on the front panel indicates that the Pioneer XM tuner (sold separately) can be controlled by this unit. Please inquire to your dealer or nearest authorized Pioneer service station regarding the XM tuner that can be connected to this unit. For XM tuner operation, please refer to the XM tuner owner's manual.

### Notes

- XM Satellite Radio is developing a new band of radio in the U.S.A.



The system will use direct satellite-to-receiver broadcasting technology to provide listeners in their cars and at home with crystal-clear sound seamlessly from coast to coast. XM will create and package up to 100 channels of digital-quality music, news, sports, talk and children's programming.

- The XM name and related logos are trademarks of XM Satellite Radio Inc. 

## Protecting your unit from theft

The front panel can be detached from the head unit and stored in the protective case provided to discourage theft.

- If the front panel is not detached from the head unit within five seconds of turning off the ignition, a warning tone will sound.
- You can turn off the warning tone. See *Switching the warning tone* on page 33.

### Important

- Never use force or grip the display and the buttons tightly when removing or attaching.
- Avoid subjecting the front panel to excessive shocks.
- Keep the front panel out of direct sunlight and high temperatures.

## Removing the front panel

**1 Press OPEN to open the front panel.**

**2 Grip the left side of the front panel and pull it gently outward.**

Take care not to grip it tightly or to drop it.

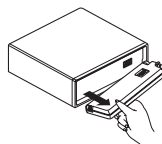

## Attaching the front panel

- Replace the front panel by holding it upright to this unit and clipping it securely into the mounting hooks.

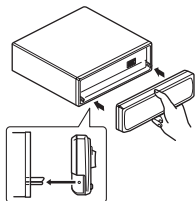



## What's What

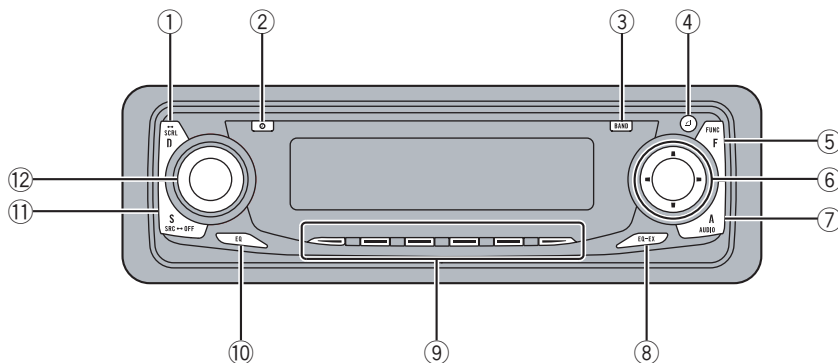

### Head unit

#### ① DISPLAY button

Press to select different displays.

#### ② CLOCK button

Press to change to the clock display.

#### ③ BAND button

Press to select among three FM and one AM bands and cancel the control mode of functions.

#### ④ OPEN button

Press to open the front panel.

#### ⑤ FUNCTION button

Press to select functions.

#### ⑥ ▲/▼/◀/▶ buttons

Press to do manual seek tuning, fast forward, reverse and track search controls. Also used for controlling functions.

#### ⑦ AUDIO button

Press to select various sound quality controls.

#### ⑧ EQ-EX button

Press and hold to switch between EQ-EX and SFEQ functions. Press to operate each function.

#### ⑨ 1-6 buttons

Press for preset tuning and disc number search when using a multi-CD player.

#### ⑩ EQ button

Press to select various equalizer curves.

#### ⑪ SOURCE button

This unit is turned on by selecting a source. Press to cycle through all of the available sources.

#### ⑫ VOLUME

When you press **VOLUME**, it extends outward so that it becomes easier to turn. To retract **VOLUME**, press it again. Rotate to increase or decrease the volume. 

### Remote control

Operation is the same as when using the button on the head unit.

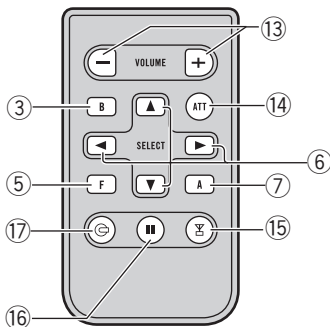

**13 VOLUME button**

Press to increase or decrease the volume.

**14 ATT button**

Press to quickly lower the volume level, by about 90%. Press once more to return to the original volume level.

**15 TUNER button**

Press to select the tuner as the source.

**16 PAUSE button**

Press to turn pause on or off.

**17 CD button**

Press to select the built-in or multi-CD player as the source.

## Power ON/OFF

### Turning the unit on

- **Press SOURCE to turn the unit on.**

When you select a source the unit is turned on. 

### Selecting a source

You can select a source you want to listen to. To switch to the built-in CD player, load a disc in this unit (refer to page 15).

- **When using the head unit, press SOURCE to select a source.**

Press **SOURCE** repeatedly to switch between the following sources:

**XM tuner—Tuner—Television—Built-in CD player—Multi-CD player—External unit 1—External unit 2—AUX**

- **When using the remote control, press TUNER or CD to select a source.**

Press each button repeatedly to switch between the following sources:

**TUNER: Television—Tuner—XM tuner—Sources off**

**CD: Built-in CD player—Multi-CD player—Sources off**



#### Notes

- In the following cases, the sound source will not change:
  - When a unit corresponding to each source is not connected to this unit.
  - When no disc is set in this unit.
  - When no magazine is set in the multi-CD player.
  - When the AUX (auxiliary input) is set to off (refer to page 33).
- External unit refers to a Pioneer product (such as one available in the future) that, although incompatible as a source, enables control of basic functions by this unit. Two external units

can be controlled by this unit. When two external units are connected, the allocation of them to external unit 1 or external unit 2 is automatically set by this unit.

- When this unit's blue/white lead is connected to the car's auto-antenna relay control terminal, the car's antenna extends when this unit's source is turned on. To retract the antenna, turn the source off. 

### Turning the unit off

- **Press SOURCE and hold until the unit turns off.** 

## Listening to the radio

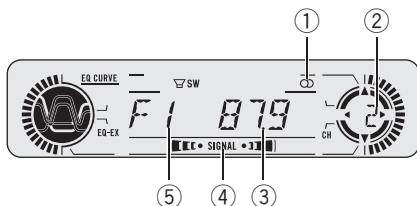

These are the basic steps necessary to operate the radio. More advanced tuner operation is explained starting on the next page.

- ① **Stereo (Ⓞ) indicator**  
Shows that the frequency selected is being broadcast in stereo.
- ② **Preset number indicator**  
Shows what preset has been selected.
- ③ **Frequency indicator**  
Shows to which frequency the tuner is tuned.
- ④ **Signal level indicator**  
Shows the radio wave strength.
- ⑤ **Band indicator**  
Shows which band the radio is tuned to, AM or FM.

### 1 Press SOURCE to select the tuner.

Press **SOURCE** until you see **TUNER** displayed.

### 2 Use VOLUME to adjust the sound level.

Rotate to increase or decrease the volume.

### 3 Press BAND to select a band.

Press **BAND** until the desired band is displayed, **F1**, **F2**, **F3** for FM or **AM**.

### 4 To perform manual tuning, press ◀ or ▶ with quick presses.

The frequencies move up or down step by step.

### 5 To perform seek tuning, press and hold ◀ or ▶ for about one second and release.

The tuner will scan the frequencies until a broadcast strong enough for good reception is found.

- You can cancel seek tuning by pressing either ◀ or ▶ with a quick press.
- If you press and hold ◀ or ▶ you can skip broadcasting stations. Seek tuning starts as soon as you release the buttons.



#### Note

When the frequency selected is being broadcast in stereo the stereo (Ⓞ) indicator will light. ◻

## Tuner

## Introduction of advanced tuner operation

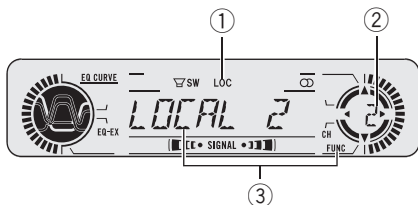

### ① LOC indicator

Shows when local seek tuning is on.

### ② Preset number indicator

Shows what preset has been selected.

### ③ Function display

Shows the function status.

### ● Press FUNCTION to display the function names.

Press **FUNCTION** repeatedly to switch between the following functions:

**BSM** (best stations memory)—**LOCAL** (local seek tuning)

- To return to the frequency display, press **BAND**.

### Note

If you do not operate the function within about 30 seconds, the display is automatically returned to the frequency display.

## Storing and recalling broadcast frequencies

If you press any of the preset tuning buttons **1–6** you can easily store up to six broadcast

frequencies for later recall with the touch of a button.

### ● When you find a frequency that you want to store in memory press a preset tuning button **1–6** and hold until the preset number stops flashing.

The number you have pressed will flash in the preset number indicator and then remain lit.

The selected radio station frequency has been stored in memory.

The next time you press the same preset tuning button **1–6** the radio station frequency is recalled from memory.

### Notes

- Up to 18 FM stations, 6 for each of the three FM bands, and 6 AM stations can be stored in memory.
- You can also use **▲** and **▼** to recall radio station frequencies assigned to preset tuning buttons **1–6**.

## Tuning in strong signals

Local seek tuning lets you tune in only those radio stations with sufficiently strong signals for good reception.

### 1 Press FUNCTION to select LOCAL.

Press **FUNCTION** until **LOCAL** appears in the display.

### 2 Press ▲ to turn local seek tuning on.

Local seek sensitivity (e.g., **LOCAL 2**) appears in the display.

### 3 Press ◀ or ▶ to set the sensitivity.

There are four levels of sensitivity for FM and two levels for AM:

FM: **LOCAL 1—LOCAL 2—LOCAL 3—LOCAL 4**

AM: **LOCAL 1—LOCAL 2**

The **LOCAL 4** setting allows reception of only the strongest stations, while lower settings let you receive progressively weaker stations.

**4 When you want to return to normal seek tuning, press ▼ to turn local seek tuning off.**

**LOCALOFF** appears in the display. 

## Storing the strongest broadcast frequencies

**BSM** (best stations memory) lets you automatically store the six strongest broadcast frequencies under preset tuning buttons **1–6** and once stored there you can tune in to those frequencies with the touch of a button.

**1 Press FUNCTION to select BSM.**

Press **FUNCTION** until **BSM** appears in the display.

**2 Press ▲ to turn BSM on.**

**BSM** begins to flash. While **BSM** is flashing the six strongest broadcast frequencies will be stored under preset tuning buttons **1–6** in order of their signal strength. When finished, **BSM** stops flashing.

- To cancel the storage process, press ▼.



### Note

Storing broadcast frequencies with **BSM** may replace broadcast frequencies you have saved using **1–6**. 

## Built-in CD Player

### Playing a CD

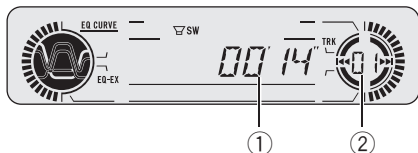

These are the basic steps necessary to play a CD with your built-in CD player. More advanced CD operation is explained starting on the next page.

#### ① Play time indicator

Shows the elapsed playing time of the current track.

#### ② Track number indicator

Shows the track currently playing.

### 1 Press OPEN to open the front panel.

CD loading slot appears.

- After a CD has been inserted, press **SOURCE** to select the built-in CD player.

### 2 Insert a CD into the CD loading slot.

Playback will automatically start.

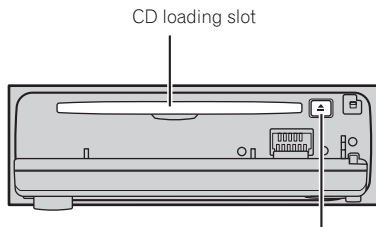

- You can eject a CD by pressing **EJECT**.
- To avoid a malfunction, make sure that no metal object comes into contact with the terminals when the front panel is open.

### 3 Close the front panel.

### 4 Use VOLUME to adjust the sound level.

Rotate to increase or decrease the volume.

### 5 To perform fast forward or reverse, press and hold ◀ or ▶.

### 6 To skip back or forward to another track, press ◀ or ▶.

Pressing ▶ skips to the start of the next track.

Pressing ◀ once skips to the start of the current track. Pressing again will skip to the previous track.



#### Notes

- The built-in CD player plays one, standard, 12-cm or 8-cm (single) CD at a time. Do not use an adapter when playing 8-cm CDs.
- Do not insert anything other than a CD into the CD loading slot.
- If you cannot insert a disc completely or if after you insert a disc the disc does not play, check that the label side of the disc is up. Press **EJECT** to eject the disc, and check the disc for damage before inserting the disc again.
- If the built-in CD player does not operate properly, an error message such as **ERROR-11** may be displayed. Refer to *Understanding built-in CD player error messages* on page 38.
- When a CD TEXT disc is inserted, the disc and track titles begin to scroll to the left automatically. ◻

## Introduction of advanced built-in CD player operation

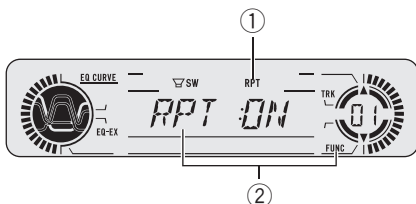

### ① RPT indicator

Shows when repeat play is turned on.

### ② Function display

Shows the function status.

#### ● Press FUNCTION to display the function names.

Press **FUNCTION** repeatedly to switch between the following functions:

**RPT** (repeat play)—**RDM** (random play)

—**SCAN** (scan play)—**PAUSE** (pause)

- To return to the playback display, press **BAND**.



#### Note

If you do not operate the function within about 30 seconds, the display is automatically returned to the playback display.

## Repeating play

Repeat play lets you hear the same track over again.

### 1 Press FUNCTION to select RPT.

Press **FUNCTION** until **RPT** appears in the display.

### 2 Press ▲ to turn repeat play on.

**RPT:ON** appears in the display. The track currently playing will play and then repeat.

### 3 Press ▼ to turn repeat play off.

**RPT:OFF** appears in the display. The track currently playing will continue to play and then play the next track.



#### Note

If you perform track search or fast forward/reverse, repeat play is automatically cancelled.

## Playing tracks in a random order

Random play lets you play back tracks on the CD in a random order.

### 1 Press FUNCTION to select RDM.

Press **FUNCTION** until **RDM** appears in the display.

### 2 Press ▲ to turn random play on.

**RDM:ON** appears in the display. Tracks will play in a random order.

### 3 Press ▼ to turn random play off.

**RDM:OFF** appears in the display. Tracks will continue to play in order.

## Scanning tracks of a CD

Scan play lets you hear the first 10 seconds of each track on the CD.

### 1 Press FUNCTION to select SCAN.

Press **FUNCTION** until **SCAN** appears in the display.



## Built-in CD Player

### 2 Press ▲ to turn scan play on.

**SCAN:ON** appears in the display. The first 10 seconds of each track is played.

### 3 When you find the desired track press ▼ to turn scan play off.

**SCAN:OFF** appears in the display. The track will continue to play.

- If the display has automatically returned to the playback display, select **SCAN** again by pressing **FUNCTION**.



#### Note

After scanning of a CD is finished, normal playback of the tracks will begin again.

## Pausing CD playback

Pause lets you temporarily stop playback of the CD.

### 1 Press FUNCTION to select PAUSE.

Press **FUNCTION** until **PAUSE** appears in the display.

### 2 Press ▲ to turn pause on.

**PAUSE:ON** appears in the display. Play of the current track pauses.

### 3 Press ▼ to turn pause off.

**PAUSE:OFF** appears in the display. Play will resume at the same point that you turned pause on.

## Using disc title functions

You can input CD titles and display the title. The next time you insert a CD for which you have entered a title, the title of that CD will be displayed.

## Entering disc titles

Disc title input lets you input CD titles up to 8 letters long and up to 48 disc titles into this unit.

### 1 Play a CD that you want to enter the title.

### 2 Press FUNCTION and hold until TITLE IN appears in the display.

- When playing a CD TEXT disc, you cannot switch to **TITLE IN**. The disc title will have already been recorded on a CD TEXT disc.

### 3 Press ▲ or ▼ to select a letter of the alphabet.

Each press of ▲ will display a letter of the alphabet in **A B C ... X Y Z**, numbers and symbols in **1 2 3 ... > [ ]** order. Each press of ▼ will display a letter in the reverse order, such as **Z Y X ... C B A** order.



### 4 Press ► to move the cursor to the next character position.

When the letter you want is displayed, press ► to move the cursor to the next position and then select the next letter. Press ◀ to move backwards in the display.

### 5 Move the cursor to the last position by pressing ► after entering the title.

When you press ► one more time, the entered title is stored in memory.

### 6 Press BAND to return to the playback display.

**Notes**

- Titles remain in memory, even after the disc has been removed from this unit, and are recalled when the disc is reinserted.
- After data for 48 discs has been stored in memory, data for a new disc will overwrite the oldest one.
- If you connect a multi-CD player, you can input disc titles for up to 100 discs.
- When a multi-CD player that does not support disc title functions is connected, you cannot enter disc titles in this unit.

**Displaying disc titles**

You can display the title of any disc that has had a disc title entered.

- **Press DISPLAY.**

Press **DISPLAY** repeatedly to switch between the following settings:

Play time—**DISC TTL** (disc title)

When you select **DISC TTL**, the title of the currently playing disc is shown in the display.

- If no title has been entered for the currently playing disc, **NO TITLE** is displayed. 

**Using CD TEXT functions**

Some discs have certain information encoded on the disc during manufacture. These discs may contain such information as the CD title, track title, artist's name and playback time and are called CD TEXT discs. Only these specially encoded CD TEXT discs support the functions listed below.

**Displaying titles on CD TEXT discs**

- **Press DISPLAY.**

Press **DISPLAY** repeatedly to switch between the following settings:

Play time—**DISC TTL** (disc title)—**ART NAME** (disc artist name)—**TRK TTL** (track title)

—**ART NAME** (track artist name)

- If specific information has not been recorded on a CD TEXT disc, **NO XXXX** will be displayed (e.g., **NO T-TTL**).

**Scrolling titles in the display**

This unit can display the first 8 letters only of **DISC TTL**, **ART NAME**, **TRK TTL** and **ART NAME**. When the recorded information is longer than 8 letters, you can scroll the text to the left so that the rest of the title can be seen.

- **Press DISPLAY and hold until the title begins to scroll to the left.**

The rest of the title will appear in the display. 

## Multi-CD Player

### Playing a CD

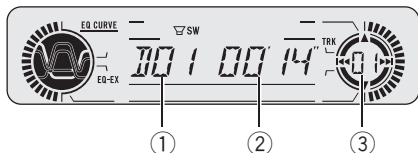

You can use this unit to control a multi-CD player, which is sold separately.

These are the basic steps necessary to play a CD with your multi-CD player. More advanced CD operation is explained starting on the next page.

#### ① Disc number indicator

Shows the disc currently playing.

#### ② Play time indicator

Shows the elapsed playing time of the current track.

#### ③ Track number indicator

Shows the track currently playing.

#### 1 Press SOURCE to select the multi-CD player.

Press **SOURCE** until you see **MULTI CD** displayed.

#### 2 Use VOLUME to adjust the sound level.

Rotate to increase or decrease the volume.

#### 3 Select a disc you want to listen to with the 1–6 buttons.

For discs located at 1 to 6, press the corresponding number button.

If you want to select a disc located at 7 to 12, press and hold the corresponding numbers such as **1** for disc 7, until the disc number appears in the display.

■ You can also sequentially select a disc by pressing ▲/▼.

4 To perform fast forward or reverse, press and hold ◀ or ▶.

5 To skip back or forward to another track, press ◀ or ▶.

Pressing ▶ skips to the start of the next track. Pressing ◀ once skips to the start of the current track. Pressing again will skip to the previous track.



#### Notes

- When the multi-CD player performs the preparatory operations, **READY** is displayed.
- If the multi-CD player does not operate properly, an error message such as **ERROR-11** may be displayed. Refer to the multi-CD player owner's manual.
- If there are no discs in the multi-CD player magazine, **NO DISC** is displayed.
- When you select a CD TEXT disc on a CD TEXT compatible multi-CD player, the disc and track titles begin to scroll to the left automatically. □

### 50-disc multi-CD player

Only those functions described in this manual are supported for 50-disc multi-CD players. □

## Introduction of advanced multi-CD player operation

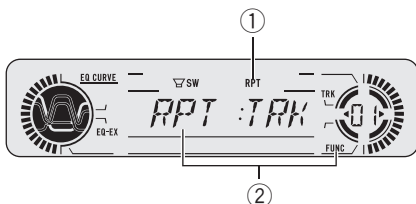

### ① RPT indicator

Shows when repeat range is selected to current track.

### ② Function display

Shows the function status.

### ● Press FUNCTION to display the function names.

Press **FUNCTION** repeatedly to switch between the following functions:

**RPT** (repeat play)—**LIST** (disc title list)—**RDM** (random play)—**SCAN** (scan play)—**ITS-P** (ITS play)—**PAUSE** (pause)—**COMP** (compression and DBE)

- To return to the playback display, press **BAND**.

### Note

If you do not operate the function within about 30 seconds, the display is automatically returned to the playback display. 

## Repeating play

There are three repeat play ranges for the multi-CD player: **MCD** (multi-CD player repeat), **TRK** (one-track repeat) and **DSC** (disc repeat).

### 1 Press FUNCTION to select RPT.

Press **FUNCTION** until **RPT** appears in the display.

### 2 Press ◀ or ▶ to select the repeat range.

Press ◀ or ▶ until the desired repeat range appears in the display.

- **MCD** – Repeat all discs in the multi-CD player
- **TRK** – Repeat just the current track
- **DSC** – Repeat the current disc

### Notes

- If you select other discs during repeat play, the repeat play range changes to **MCD**.
- If you perform track search or fast forward/reverse during **TRK**, the repeat play range changes to **DSC**. 

## Playing tracks in a random order

Random play lets you play back tracks in a random order within the repeat range, **MCD** and **DSC**.

### 1 Select the repeat range.

Refer to *Repeating play* on this page.

### 2 Press FUNCTION to select RDM.

Press **FUNCTION** until **RDM** appears in the display.

### 3 Press ▲ to turn random play on.

**RDM:ON** appears in the display. Tracks will play in a random order within the previously selected **MCD** or **DSC** ranges.

### 4 Press ▼ to turn random play off.

**RDM:OFF** appears in the display. Tracks will continue to play in order.

## Multi-CD Player

### Note

If you turn random play on during **DSC** and then return to the playback display, **DRDM** appears in the display. 

## Scanning CDs and tracks

While you are using **DSC**, the beginning of each track on the selected disc plays for about 10 seconds. When you are using **MCD**, the beginning of the first track of each disc is played for about 10 seconds.

### 1 Select the repeat range.

Refer to *Repeating play* on the previous page.

### 2 Press FUNCTION to select SCAN.

Press **FUNCTION** until **SCAN** appears in the display.

### 3 Press ▲ to turn scan play on.

**SCAN:ON** appears in the display. The first 10 seconds of each track of the current disc (or the first track of each disc) is played.

### 4 When you find the desired track (or disc) press ▼ to turn scan play off.

**SCAN:OFF** appears in the display. The track (or disc) will continue to play.

- If the display has automatically returned to the playback display, select **SCAN** again by pressing **FUNCTION**.

### Notes

- After track or disc scanning is finished, normal playback of the tracks will begin again.
- If you turn scan play on during **DSC** and then return to the playback display, **DSCN** appears in the display. 

## Pausing CD playback

Pause lets you temporarily stop playback of the CD.

### 1 Press FUNCTION to select PAUSE.

Press **FUNCTION** until **PAUSE** appears in the display.

### 2 Press ▲ to turn pause on.

**PAUSE:ON** appears in the display. Play of the current track pauses.

### 3 Press ▼ to turn pause off.

**PAUSE:OFF** appears in the display. Play will resume at the same point that you turned pause on. 

## Using ITS playlists

ITS (instant track selection) lets you make a playlist of favorite tracks from those in the multi-CD player magazine. After you have added your favorite tracks to the playlist you can turn on ITS play and play just those selections.

## Creating a playlist with ITS programming

You can use ITS to enter and playback up to 99 tracks per disc, up to 100 discs (with the disc title). (With multi-CD players sold before the CDX-P1250 and CDX-P650, up to 24 tracks can be stored in the playlist.)

### 1 Play a CD that you want to program.

Press **▲** or **▼** to select a CD.

**2 Press FUNCTION and hold until TITLE IN appears in the display, then press FUNCTION to select ITS.**

After **TITLE IN** is displayed, press **FUNCTION** repeatedly, the following functions appear in the display:

**TITLE IN** (disc title input)—**ITS** (ITS programming)

**3 Select a desired track by pressing ◀ or ▶.**

**4 Press ▲ to store the currently playing track in the playlist.**

**ITS IN** is displayed briefly and the currently playing selection is added to your playlist. The display then shows **ITS** again.

**5 Press BAND to return to the playback display.**



#### Note

After data for 100 discs has been stored in memory, data for a new disc will overwrite the oldest one.

## Playback from your ITS playlist

ITS play lets you listen to the tracks that you have entered into your ITS playlist. When you turn on ITS play, tracks from your ITS playlist in the multi-CD player will begin to play.

**1 Select the repeat range.**

Refer to *Repeating play* on page 20.

**2 Press FUNCTION to select ITS-P.**

Press **FUNCTION** until **ITS-P** appears in the display.

**3 Press ▲ to turn ITS play on.**

**ITS-P:ON** appears in the display. Playback begins of those tracks from your playlist within the previously selected **MCD** or **DSC** ranges.

▪ If no tracks in the current range are programmed for ITS play then **EMPTY** is displayed.

**4 Press ▼ to turn ITS play off.**

**ITS-P:OFF** appears in the display. Playback will continue in normal order from the currently playing track and CD.

## Erasing a track from your ITS playlist

When you want to delete a track from your ITS playlist, you can if ITS play is on.

If ITS play is already on, skip to step 2. If ITS play is not already on, press **FUNCTION**.

**1 Play a CD you want to delete a track from your ITS playlist, and turn ITS play on.**

Refer to *Playback from your ITS playlist* on this page.

**2 Press FUNCTION and hold until TITLE IN appears in the display, then press FUNCTION to select ITS.**

After **TITLE IN** is displayed, press **FUNCTION** until **ITS** appears in the display.

**3 Select a desired track by pressing ◀ or ▶.**

**4 Press ▼ to erase a track from your ITS playlist.**

The currently playing selection is erased from your ITS playlist and playback of the next track from your ITS playlist begins.

▪ If there are no tracks from your playlist in the current range, **EMPTY** is displayed and normal play resumes.

**5 Press BAND to return to the playback display.**

## Multi-CD Player

### Erasing a CD from your ITS playlist

When you want to delete all tracks of a CD from your ITS playlist, you can if ITS play is off.

#### 1 Play a CD that you want to delete.

Press ▲ or ▼ to select a CD.

#### 2 Press FUNCTION and hold until TITLE IN appears in the display, then press FUNCTION to select ITS.

After TITLE IN is displayed, press FUNCTION until ITS appears in the display.

#### 3 Press ▼ to erase all tracks on the currently playing CD from your ITS playlist.

All tracks on the currently playing CD are erased from your playlist and ITS CLR is displayed.

#### 4 Press BAND to return to the playback display. □

## Using disc title functions

You can input CD titles and display the title. Then you can easily search for and select a desired disc for play.

### Entering disc titles

Disc title input lets you input CD titles up to 8 letters long and up to 100 disc titles (with ITS playlist) into the multi-CD player.

#### 1 Play a CD that you want to enter the title.

Press ▲ or ▼ to select a CD.

#### 2 Press FUNCTION and hold until TITLE IN appears in the display.

After TITLE IN is displayed, press FUNCTION repeatedly, the following functions appear in the display:

**TITLE IN** (disc title input)—**ITS** (ITS programming)

■ When playing a CD TEXT disc on a CD TEXT compatible multi-CD player, you cannot switch to **TITLE IN**. The disc title will have already been recorded on a CD TEXT disc.

#### 3 Press ▲ or ▼ to select a letter of the alphabet.

Each press of ▲ will display a letter of the alphabet in **A B C ... X Y Z**, numbers and symbols in **1 2 3 ... > [ ]** order. Each press of ▼ will display a letter in the reverse order, such as **Z Y X ... C B A** order.



#### 4 Press ► to move the cursor to the next character position.

When the letter you want is displayed, press ► to move the cursor to the next position and then select the next letter. Press ◀ to move backwards in the display.

#### 5 Move the cursor to the last position by pressing ► after entering the title.

When you press ► one more time, the entered title is stored in memory.

#### 6 Press BAND to return to the playback display.



#### Notes

- Titles remain in memory, even after the disc has been removed from the magazine, and are recalled when the disc is reinserted.
- After data for 100 discs has been stored in memory, data for a new disc will overwrite the oldest one.

## Displaying disc titles

You can display the title of any disc that has had a disc title entered.

### ● Press **DISPLAY**.

Press **DISPLAY** repeatedly to switch between the following settings:

Play time—**DISC TTL** (disc title)

When you select **DISC TTL**, the title of the currently playing disc is shown in the display.

- If no title has been entered for the currently playing disc, **NO TITLE** is displayed.

## Selecting discs from the disc title list

Disc title list lets you see the list of disc titles that have been entered into the multi-CD player and select one of them to playback.

### 1 Press **FUNCTION** to select **LIST**.

Press **FUNCTION** until **LIST** appears in the display.

### 2 Press **◀** or **▶** to scroll through the list of titles that have been entered.

- If no title has been entered for a disc, title is not displayed.

### 3 Press **▲** to play your favorite CD title.

That selection will begin to play. 

## Using CD TEXT functions

*You can use these functions only with a CD TEXT compatible multi-CD player.*

Some discs have certain information encoded on the disc during manufacture. These discs may contain such information as the CD title, track title, artist's name and playback time and are called CD TEXT discs. Only these spe-

cially encoded CD TEXT discs support the functions listed below.

## Displaying titles on CD TEXT discs

### ● Press **DISPLAY**.

Press **DISPLAY** repeatedly to switch between the following settings:

Play time—**DISC TTL** (disc title)—**ART NAME**

(disc artist name)—**TRK TTL** (track title)

—**ART NAME** (track artist name)

- If specific information has not been recorded on a CD TEXT disc, **NO XXXX** will be displayed (e.g., **NO T-TTL**).

## Scrolling titles in the display

This unit can display the first 8 letters only of **DISC TTL**, **ART NAME**, **TRK TTL** and **ART NAME**. When the recorded information is longer than 8 letters, you can scroll the text to the left so that the rest of the title can be seen.

### ● Press **DISPLAY** and hold until the title begins to scroll to the left.

The rest of the title will appear in the display. 

## Using compression and bass emphasis

*You can use these functions only with a multi-CD player that supports them.*

Using the COMP (compression) and DBE (dynamic bass emphasis) functions let you adjust the sound playback quality of the multi-CD player. Each of the functions have a two-step adjustment. The COMP function balances the output of louder and softer sounds at higher volumes. DBE boosts bass levels to give playback a fuller sound. Listen to each of the effects as you select through them and use the



## Multi-CD Player

one that best enhances the playback of the track or CD that you are listening to.

### 1 Press **FUNCTION** to select **COMP**.

Press **FUNCTION** until **COMP** appears in the display.

- If the multi-CD player does not support COMP/DBE, **NO COMP** is displayed when you attempt to select it.

### 2 Press **▲** or **▼** to select your favorite setting.

Press **▲** or **▼** repeatedly to switch between the following settings:

**COMP OFF—COMP 1—COMP 2—  
COMP OFF—DBE 1—DBE 2** 

## Introduction of audio adjustments

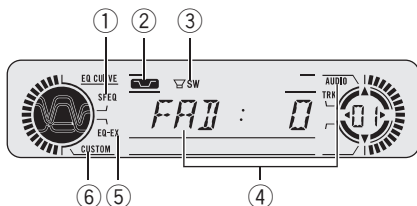

- ① **SFEQ indicator**  
Appears in the display when SFEQ function can be activated.
- ② **Loudness indicator**  
Appears in the display when loudness is turned on.
- ③ **SW indicator**  
Shows when the subwoofer output is turned on.
- ④ **Audio display**  
Shows the audio adjustments status.
- ⑤ **EQ-EX indicator**  
Appears in the display when EQ-EX function can be activated.
- ⑥ **CUSTOM indicator**  
Shows when custom equalizer curve is currently selected.

### ● Press **AUDIO** to display the audio function names.

Press **AUDIO** repeatedly to switch between the following audio functions:

**FAD** (balance adjustment)—**EQ-L** (equalizer curve adjustment)—**B** (bass and treble level adjustment)—**LOUD** (loudness)—**SUB, W** (subwoofer on/off setting)/**NOFAD** (non fading output on/off setting)—**80: 0** (subwoofer setting)/**NOFAD** (non fading output setting)

—**HPF** (high pass filter)—**SLA** (source level adjustment)

- If EQ-EX function has been selected and only when EQ-EX is turned on and **CUSTOM** is selected as the equalizer curve, you can switch to **B**.
  - When the subwoofer controller setting is only **P/O :FUL**, you cannot switch to **SUB, W**. (Refer to page 34.)
  - You can select the **80: 0** only when subwoofer output is turned on in the **SUB, W**.
  - When the subwoofer controller setting is only **P/O :FUL**, you can switch to the non fading output on/off setting. (Refer to page 34.)
  - You can select the non fading output setting only when non fading output is turned on in the non fading output on/off setting.
  - When selecting the FM tuner as the source, you cannot switch to **SLA**.
  - To return to the display of each source, press **BAND**.



### Note

If you do not operate the audio function within about 30 seconds, the display is automatically returned to the source display. 

## Compensating for equalizer curves (EQ-EX)

The EQ-EX compensates for each equalizer curve. Furthermore, you can adjust bass and treble for each source when **CUSTOM** curve is selected.

- If SFEQ has been previously selected, press **EQ-EX** and hold to switch to EQ-EX and **EQ-EX** appears in the display.

### ● Press **EQ-EX** to turn EQ-EX on.

**EQ-EX:ON** appears in the display. EQ-EX is now on.

- To turn EQ-EX off, press **EQ-EX**. 

## Audio Adjustments

### Setting the sound focus equalizer (SFEQ)

Clarifying the sound image of vocals and instruments allows the simple staging of a natural, pleasant sound environment. Even greater listening enjoyment will be obtained if seating positions are chosen carefully. **FRT1** boosts the treble on the front output and the bass on the rear output. **FRT2** boosts the treble and the bass on the front output and the bass on the rear output. (The bass boost is the same for both front and rear.) For both **FRT1** and **FRT2**, **H** setting provides a more pronounced effect than **L** setting.

#### 1 Press EQ-EX and hold to switch to SFEQ function.

Press **EQ-EX** and hold until **SFEQ** indicator appears in the display.

- To switch to EQ-EX function, press **EQ-EX** and hold.

#### 2 Press EQ-EX to select the desired SFEQ setting.

Press **EQ-EX** repeatedly to switch between the following settings:

**FRT1-H** (front 1-high)—**FRT1-L** (front 1-low)  
—**FRT2-H** (front 2-high)—**FRT2-L** (front 2-low)  
—**CUSTOM** (custom)—**SFEQ OFF** (off)

#### 3 Press ◀ or ▶ to select the desired position.

Press ◀ or ▶ until the desired position appears in the display.

**L** (left)—**C** (center)—**R** (right)

#### Notes

- If you adjust the bass or treble, **CUSTOM** memorizes an SFEQ setting in which the bass and treble are adjusted for personal preference.
- If you switch the SFEQ setting, the HPF function is automatically turned off. By turning the

HPF function on after selecting the SFEQ setting, you can combine HPF function with SFEQ function. 

### Using balance adjustment

You can select a fader/balance setting that provides an ideal listening environment in all occupied seats.

#### 1 Press AUDIO to select FAD.

Press **AUDIO** until **FAD** appears in the display.

- If the balance setting has been previously adjusted, **BAL** will be displayed.

#### 2 Press ▲ or ▼ to adjust front/rear speaker balance.

Each press of ▲ or ▼ moves the front/rear speaker balance towards the front or the rear. **FAD:F15 – FAD:R15** is displayed as the front/rear speaker balance moves from front to rear.

- **FAD:0** is the proper setting when only two speakers are used.
- When the rear output setting is **R-SP:S/W**, you cannot adjust front/rear speaker balance. Refer to *Setting the rear output and subwoofer controller* on page 34.

#### 3 Press ◀ or ▶ to adjust left/right speaker balance.

When you press ◀ or ▶, **BAL:0** is displayed. Each press of ◀ or ▶ moves the left/right speaker balance towards the left or the right. **BAL:L9 – BAL:R9** is displayed as the left/right speaker balance moves from left to right. 

## Using the equalizer

The equalizer lets you adjust the equalization to match car interior acoustic characteristics as desired.

## Recalling equalizer curves

There are six stored equalizer curves which you can easily recall at any time. Here is a list of the equalizer curves:

Display	Equalizer curve
SPR-BASS	Super bass
POWERFUL	Powerful
NATURAL	Natural
VOCAL	Vocal
CUSTOM	Custom
EQ FLAT	Flat

- **CUSTOM** is an adjusted equalizer curve that you create.
- A separate **CUSTOM** curve can be created for each source. (The built-in CD player and the multi-CD player are set to the same equalizer adjustment setting automatically.) If you make adjustments, the equalizer curve settings will be memorized in **CUSTOM**.
- When **EQ FLAT** is selected no supplement or correction is made to the sound. This is useful to check the effect of the equalizer curves by switching alternatively between **EQ FLAT** and a set equalizer curve.
- **Press EQ to select the equalizer.**  
Press **EQ** repeatedly to switch between the following equalizers:  
**SPR-BASS—POWERFUL—NATURAL—VOCAL—CUSTOM—EQ FLAT**

## Adjusting equalizer curves

You can adjust the currently selected equalizer curve setting as desired. Adjusted equalizer curve settings are memorized in **CUSTOM**.

### 1 Press AUDIO to select the equalizer curve adjustment.

Press **AUDIO** until **EQ-L** appears in the display.

- If the equalizer band has been previously adjusted, the band of that previously selected will be displayed instead of **EQ-L**.

### 2 Press ◀ or ▶ to select the equalizer band to adjust.

Each press of ◀ or ▶ selects equalizer bands in the following order:

**EQ-L** (low)—**EQ-M** (mid)—**EQ-H** (high)

### 3 Press ▲ or ▼ to adjust the level of the equalizer band.

Each press of ▲ or ▼ increases or decreases the level of the equalization band.

**+6**—**-6** is displayed as the level is increased or decreased.

- You can then select another band and adjust the level.



#### Note

If you make adjustments, **CUSTOM** curve is updated.

## Audio Adjustments

### Fine adjusting equalizer curve

You can adjust the center frequency and the Q factor (curve characteristics) of each currently selected curve band (**EQ-L/EQ-M/EQ-H**).

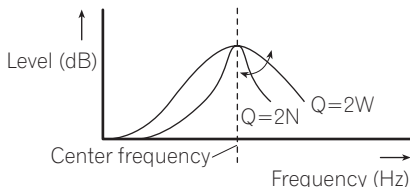

**1 Press AUDIO and hold until frequency and the Q factor (e.g., F- 80:Q1W) appears in the display.**

**2 Press AUDIO to select the band for adjustment from among low, mid and high.**

Press **AUDIO** repeatedly to switch between the following functions:

Low—Mid—High—**B** (bass adjustment)—**T** (treble adjustment)

- If EQ-EX function has been selected and only when EQ-EX is turned on and **CUSTOM** is selected as the equalizer curve, you can switch to **B** and **T**.

**3 Press ◀ or ▶ to select the desired frequency.**

Press ◀ or ▶ until the desired frequency appears in the display.

Low: **40—80—100—160** (Hz)

Mid: **200—500—1k—2k** (Hz)

High: **3k—8k—10k—12k** (Hz)

**4 Press ▲ or ▼ to select the desired Q factor.**

Press ▲ or ▼ until the desired Q factor appears in the display.

**2N—1N—1W—2W**



#### Note

If you make adjustments, **CUSTOM** curve is updated. □

### Adjusting bass and treble

You can adjust bass and treble settings.

- If EQ-EX function has been selected and only when EQ-EX is turned on and **CUSTOM** is selected as the equalizer curve, you can adjust bass and treble settings.
- If SFEQ has been set to **FRT1**, bass adjustment affects only the rear output: front output cannot be adjusted.
- If SFEQ has been set to **FRT1** or **FRT2**, treble adjustment affects only the front output: rear output cannot be adjusted.

### Adjusting bass and treble level

You can adjust the bass and treble level.

**1 Press AUDIO to select B.**

Press **AUDIO** until **B** appears in the display.

- If the treble level has been previously adjusted, **T** will be displayed.

**2 Press ◀ or ▶ to select bass or treble.**

Press ◀ and **B** is displayed. Press ▶ and **T** is displayed.

**3 Press ▲ or ▼ to adjust the level.**

Each press of ▲ or ▼ increases or decreases the selected bass or treble level. **+6—-6** is displayed as the level is increased or decreased.

### Selecting bass frequency

You can select the bass frequency for level adjustment.

## Audio Adjustments

**1 Press AUDIO and hold until frequency and the Q factor (e.g., F- 80:Q1W) appears in the display.**

**2 Press AUDIO to select B.**

Press **AUDIO** until **B** appears in the display.

**3 Press ◀ or ▶ to select the desired frequency.**

Press ◀ or ▶ until the desired frequency appears in the display.

**40—63—100—160 (Hz)**

### Selecting treble frequency

You can select the treble frequency for level adjustment.

**1 Press AUDIO and hold until frequency and the Q factor (e.g., F- 80:Q1W) appears in the display.**

**2 Press AUDIO to select T.**

Press **AUDIO** until **T** appears in the display.

**3 Press ◀ or ▶ to select the desired frequency.**

Press ◀ or ▶ until the desired frequency appears in the display.

**2k—4k—6k—10k (Hz) □**

### Adjusting loudness

Loudness compensates for deficiencies in the low- and high-sound ranges at low volume.

**1 Press AUDIO to select LOUD.**

Press **AUDIO** until **LOUD** appears in the display.

**2 Press ▲ to turn loudness on.**

Loudness level (e.g., **LOUD:MID**) appears in the display.

**3 Press ◀ or ▶ to select a desired level.**

Each press of ◀ or ▶ selects level in the following order:

**LOW** (low)—**MID** (mid)—**HI** (high)

**4 Press ▼ to turn loudness off.**

**LOUD:OFF** appears in the display. □

### Using subwoofer output

This unit is equipped with a subwoofer output which can be turned on or off.

**1 Press AUDIO to select SUB, W.**

When the subwoofer controller setting is **P/O:FUL**, you cannot select **SUB, W**. Press **AUDIO** until **SUB, W** appears in the display.

**2 Press ▲ to turn subwoofer output on.**

**SUB, W:NOR** appears in the display. Subwoofer output is now on.

- If the subwoofer output phase has been set to the reverse, **SUB, W:REV** will be displayed.
- To turn subwoofer output off, press ▼.

**3 Press ◀ or ▶ to select the phase of subwoofer output.**

Press ◀ to select reverse phase and **REV** appears in the display. Press ▶ to select normal phase and **NOR** appears in the display.

### Adjusting subwoofer settings

When the subwoofer output is on, you can adjust the cut-off frequency and the output level of the subwoofer.

**1 Press AUDIO to select 80: 0.**

When the subwoofer output is on, you can select **80: 0**. Press **AUDIO** until **80** appears in the display.

## Audio Adjustments

- If the subwoofer setting has been previously adjusted, the frequency of that previously selected will be displayed instead of **80**.

### 2 Press ◀ or ▶ to select cut-off frequency.

Press ◀ and **50** (Hz) is displayed. Press ▶ and **125** (Hz) is displayed. Only frequencies lower than those in the selected range are output from the subwoofer.

### 3 Press ▲ or ▼ to adjust the output level of the subwoofer.

Each press of ▲ or ▼ increases or decreases the level of the subwoofer (e.g., **+6** to **-6**). Press ▲ or ▼ until you see the desired value displayed. ◻

## Using non fading output

When the non fading output setting is on, the audio signal does not pass through this unit's low pass filter (for the subwoofer), but is output through the RCA output.

### 1 Press AUDIO to select non fading output on/off setting.

When the subwoofer controller setting is only **P/O:FUL**, you can switch to the non fading output on/off setting. (Refer to page 34.)

Press **AUDIO** until **NOFAD:ON** appears in the display.

### 2 Press ▲ to turn non fading output on.

**NOFAD:ON** appears in the display. Non fading output is now on.

- To turn non fading output off, press ▼.

## Adjusting non fading output level

When the non fading output is on, you can adjust the level of non fading output.

### 1 Press AUDIO to select non fading output setting.

Press **AUDIO** until **NOFAD: 0** appears in the display.

### 2 Press ▲ or ▼ to adjust the output level of the non fading.

Each press of ▲ or ▼ increases or decreases the level of the non fading (e.g., **+6** to **-6**).

Press ▲ or ▼ until you see the desired value displayed. ◻

## Using the high pass filter

When you do not want low sounds from the subwoofer output frequency range to play from the front or rear speakers, turn the HPF (high pass filter) on. Only frequencies higher than those in the selected range are output from the front or rear speakers.

### 1 Press AUDIO to select HPF.

Press **AUDIO** until **HPF** appears in the display.

### 2 Press ▲ to turn high pass filter on.

**HPF: 80** appears in the display. High pass filter is now on.

- If the high pass filter has been previously adjusted, the frequency of that previously selected will be displayed instead of **HPF: 80**.

- To turn high pass filter off, press ▼.

### 3 Press ◀ or ▶ to select a high pass filter range.

Press ◀ and **HPF: 50** is displayed. Press ▶ and **HPF:125** is displayed. Only frequencies higher than those in the selected range are output from the front or rear speakers.

**Note**

If you switch the SFEQ setting, the HPF function is automatically turned off. By turning the HPF function on after selecting the SFEQ setting, you can combine HPF function with SFEQ function. 

## Adjusting source levels

SLA (source level adjustment) lets you adjust the volume level of each source to prevent radical changes in volume when switching between sources.

- Settings are based on the FM tuner volume level, which remains unchanged.

**1 Compare the FM tuner volume level with the level of the source you wish to adjust (e.g., built-in CD player).**

**2 Press AUDIO to select SLA.**

Press **AUDIO** until **SLA** appears in the display.

**3 Press ▲ or ▼ to adjust the source volume.**

Each press of **▲** or **▼** increases or decreases the source volume.

**SLA: +4** – **SLA: -4** is displayed as the source volume is increased or decreased.

**Notes**

- Since the FM tuner volume is the control, it is not possible to apply source level adjustments to the FM tuner.
- The AM tuner volume level can also be adjusted with source level adjustments.
- The built-in CD player and the multi-CD player are set to the same source level adjustment volume automatically.
- External unit 1 and external unit 2 are set to the same source level adjustment volume automatically. 



## Initial Settings

### Adjusting initial settings

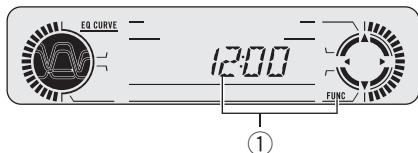

Initial settings lets you perform initial set up of different settings for this unit.

#### ① Function display

Shows the function status.

**1 Press SOURCE and hold until the unit turns off.**

**2 Press FUNCTION and hold until the clock appears in the display.**

**3 Press FUNCTION to select one of the initial settings.**

Press **FUNCTION** repeatedly to switch between the following settings:

Clock—**WARN** (warning tone)—**AUX** (auxiliary input)—**DIMMR** (dimmer)—**R-SP** (rear output and subwoofer controller)—**TEL** (telephone)

Use the following instructions to operate each particular setting.

- To cancel initial settings, press **BAND**.
- You can also cancel initial settings by holding down **FUNCTION** until the unit turns off.

### Setting the clock

Use these instructions to set the clock.

**1 Press FUNCTION to select clock.**

Press **FUNCTION** repeatedly until clock appears in the display.

**2 Press ◀ or ▶ to select the segment of the clock display you wish to set.**

Pressing ◀ or ▶ will select one segment of the clock display:

Hour—Minute

As you select segments of the clock display the segment selected will blink.



**3 Press ▲ or ▼ to set the clock.**

Pressing ▲ will increase the selected hour or minute. Pressing ▼ will decrease the selected hour or minute.

### Switching the warning tone

If the front panel is not detached from the head unit within five seconds of turning off the ignition, a warning tone will sound. You can turn off the warning tone.

**1 Press FUNCTION to select WARN.**

Press **FUNCTION** repeatedly until **WARN** appears in the display.

**2 Press ▲ or ▼ to turn WARN on or off.**

Pressing ▲ or ▼ will turn **WARN** on or off and that status will be displayed (e.g., **WARN :ON**).

### Switching the auxiliary setting

It is possible to use auxiliary equipment with this unit. Activate the auxiliary setting when using auxiliary equipment connected to this unit.

## Initial Settings

### 1 Press **FUNCTION** to select **AUX**.

Press **FUNCTION** repeatedly until **AUX** appears in the display.

### 2 Press **▲** or **▼** to turn **AUX** on or off.

Pressing **▲** or **▼** will turn **AUX** on or off and that status will be displayed (e.g., **AUX:ON**). 

## Switching the dimmer setting

To prevent the display from being too bright at night, the display is automatically dimmed when the car's headlights are turned on. You can switch dimmer on or off.

### 1 Press **FUNCTION** to select **DIMMR**.

Press **FUNCTION** repeatedly until **DIMMR** appears in the display.

### 2 Press **▲** or **▼** to turn **DIMMR** on or off.

Pressing **▲** or **▼** will turn **DIMMR** on or off and that status will be displayed (e.g., **DIMMR:ON**). 

## Setting the rear output and subwoofer controller

This unit's rear output (rear speaker leads output and RCA rear output) can be used for full-range speaker (**R-SP:FUL**) or subwoofer (**R-SP:S/W**) connection. If you switch the rear output setting to the **R-SP:S/W**, you can connect a rear speaker lead directly to a subwoofer without using an auxiliary amp.

Initially, the unit is set for rear full-range speaker connection (**R-SP:FUL**). When rear output are connected to full range speakers (when **R-SP:FUL** is selected), you can connect the RCA subwoofer output to a subwoofer. In this case, you can select whether to use the sub-

woofer controller's (low pass filter, phase) built-in **P/O:S/W** or the auxiliary **P/O:FUL**.

### 1 Press **FUNCTION** to select **R-SP**.

Press **FUNCTION** repeatedly until **R-SP** appears in the display.

### 2 Press **▲** or **▼** to switch the rear output setting.

Pressing **▲** or **▼** will switch between **R-SP:FUL** (full-range speaker) and **R-SP:S/W** (subwoofer) and that status will be displayed.

- When no subwoofer is connected to the rear output, select **R-SP:FUL**.
- When a subwoofer is connected to the rear output, set for subwoofer **R-SP:S/W**.
- When the rear output setting is **R-SP:S/W**, you cannot change the subwoofer controller.

### 3 Press **◀** or **▶** to switch the subwoofer output or non fading output.

Pressing **◀** or **▶** will switch between **P/O:S/W** and **P/O:FUL** and that status will be displayed.



#### Notes

- Even if you change this setting, there is no output unless you turn the non fading output (refer to *Using non fading output* on page 31) or subwoofer output (refer to *Using subwoofer output* on page 30) in the audio menu on.
- If you change the subwoofer controller, subwoofer output and non fading output in the audio menu return to the factory settings.
- Both rear speaker leads output and RCA rear output are switched simultaneously in this setting. 

## Switching the telephone muting/attenuation

Sound from this system is muted or attenuated automatically when a call is made or re-

## Initial Settings

ceived using a cellular telephone connected to this unit.

- The sound is turned off, **MUTE** or **ATT** is displayed and no audio adjustment is possible.
- Operation returns to normal when the phone connection is ended.

### 1 Press **FUNCTION** to select **TEL**.

Press **FUNCTION** repeatedly until **TEL** appears in the display.

### 2 Press **◀** or **▶** to switch the telephone muting/attenuation.

Pressing **◀** or **▶** will switch between **TEL:ATT** (attenuation) and **TEL:MUT** (muting) and that status will be displayed. 

## Turning the clock display on or off

You can turn the clock display on or off.

- **Press CLOCK to turn the clock display on or off.**

Each press of **CLOCK** turns the clock display on or off.

- The clock display disappears temporarily when you perform other operations, but the clock display appears again after 25 seconds.



### Note

Even when the sources are off, the clock display appears on the display. Pressing **CLOCK** turns the clock display on or off.

## Using the AUX source

An IP-BUS-RCA Interconnector such as the CD-RB20/CD-RB10 (sold separately) lets you connect this unit to auxiliary equipment featuring RCA output. For more details, refer to the IP-BUS-RCA Interconnector owner's manual.

## Selecting AUX as the source

- **Press SOURCE to select AUX as the source.**

Press **SOURCE** until **AUX** appears in the display.

- If the auxiliary setting is not turned on, **AUX** cannot be selected. For more details, see *Switching the auxiliary setting* on page 33.

## Setting the AUX title

The title displayed for the **AUX** source can be changed.

**1 After you have selected AUX as the source, press FUNCTION and hold until TITLE IN appears in the display.**

**2 Press ▲ or ▼ to select a letter of the alphabet.**

Each press of ▲ will display a letter of the alphabet in **A B C ... X Y Z**, numbers and symbols in **1 2 3 ... > [ ]** order. Each press of ▼ will display a letter in the reverse order, such as **Z Y X ... C B A** order.



**3 Press ► to move the cursor to the next character position.**

When the letter you want is displayed, press ► to move the cursor to the next position and then select the next letter. Press ◀ to move backwards in the display.

**4 Move the cursor to the last position by pressing ► after entering the title.**

When you press ► one more time, the entered title is stored in memory.

**5 Press BAND to return to the playback display.**

## Setting the level indicator

These are two stored level indicator to select from.

- **Press EQ and hold to select the level indicator.**

Press **EQ** and hold repeatedly to switch between the following settings:  
Level indicator 1—Level indicator 2—Level indicator full—Level indicator off

## Other Functions

### Introduction of XM operation

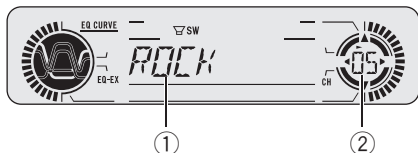

You can use this unit to control a XM satellite digital tuner (GEX-P910XM), which is sold separately.

For details concerning operation, refer to the XM tuner's operation manuals. This section provides information on XM operations with this unit which differs from that described in the XM tuner's operation manual.

#### ① XM tuner information

Shows the XM tuner information which has been selected.

#### ② XM channel number indicator

Shows to which XM channel number the tuner is tuned.

- If a channel number 100 to 199 is selected, ► will light up above the last two digits of the XM channel number.
- If a channel number 200 or more is selected, ► will blink above the last two digits of the XM channel number.

### XM operation

XM operation of the following function with this unit differs.

- *Switching the XM channel select setting*  
(Refer to this page.)

### Switching the XM channel select setting

You can switch if you select a channel with a channel number or from a channel category when you select a channel.

**1 Press CLOCK and hold to switch the channel select setting.**

**2 Press CLOCK to select the desired channel select setting.**

Press **CLOCK** repeatedly to switch between the following channel select settings:

**CHNUMBER** (channel number select setting)  
—**CATEGORY** (channel category select setting)

## Additional Information

### Understanding built-in CD player error messages

When problems occur during CD play an error message may appear on the display. If an error message appears on the display refer to the table below to see what the problem is and the suggested method of correcting the problem. If the error cannot be corrected, contact your dealer or your nearest Pioneer Service Center.

Message	Cause	Action
<b>ERROR-11, 12, 17, 30</b>	Dirty disc	Clean disc.
<b>ERROR-11, 12, 17, 30</b>	Scratched disc	Replace disc.
<b>ERROR-10, 11, 12, 17, 30, A0</b>	Electrical or mechanical	Turn the ignition ON and OFF, or switch to a different source, then back to the CD player.
<b>ERROR-44</b>	All tracks are skip tracks	Replace disc.
<b>HEAT</b>	CD player over-heated	Turn off the CD player until the CD player cools down.



### CD player and care

- Use only CDs that have either of the two Compact Disc Digital Audio marks as shown below.



- Use only normal, round CDs. If you insert irregular, non-round, shaped CDs they may jam in the CD player or not play properly.



- Check all CDs for cracks, scratches or warped discs before playing. CDs that have cracks, scratches or are warped may not play properly. Do not use such discs.
- Avoid touching the recorded (non-printed side) surface when handling the disc.
- Store discs in their cases when not in use.
- Keep discs out of direct sunlight and do not expose the discs to high temperatures.
- Do not attach labels, write on or apply chemicals to the surface of the discs.
- To clean dirt from a CD, wipe the disc with a soft cloth outward from the center of the disc.



- If the heater is used in cold weather, moisture may form on components inside the CD player. Condensation may cause the CD player to not operate properly. If you think that condensation is a problem turn off the CD player for an hour or so to allow the CD player to dry out and wipe any damp discs with a soft cloth to remove the moisture.
- Road shocks may interrupt CD playback. ■

### CD-R/CD-RW discs

- It may not be possible to play back CD-R/CD-RW discs recorded on a music CD re-

## Additional Information

order or a personal computer because of disc characteristics, scratches or dirt on the disc, or dirt, condensation, etc. on the lens of this unit.

- Playback of discs recorded on a personal computer may not be possible depending on the application settings and the environment. Please record with the correct format. (For details, contact the manufacturer of the application.)
- Playback of CD-R/CD-RW discs may become impossible in case of direct exposure to sunlight, high temperatures, or the storage conditions in the car.
- Titles and other text information recorded on a CD-R/CD-RW disc may not be displayed by this unit (in the case of audio data (CD-DA)).
- This unit conforms to the track skip function of the CD-R/CD-RW disc. The tracks containing the track skip information are skipped automatically (in case of audio data (CD-DA)).
- If you insert a CD-RW disc into this unit, time to playback will be longer than when you insert a conventional CD or CD-R disc.
- Read the precautions with CD-R/CD-RW discs before using them. ▣

# Additional Information

## Specifications

### General

Power source .....	14.4 V DC (10.8 – 15.1 V allowable)
Grounding system .....	Negative type
Max. current consumption .....	10.0 A
Dimensions (W × H × D):	
DIN	
Chassis .....	178 × 50 × 157 mm (7 × 2 × 6-1/8 in.)
Nose .....	188 × 58 × 19 mm (7-3/8 × 2-1/4 × 3/4 in.)
D	
Chassis .....	178 × 50 × 162 mm (7 × 2 × 6-3/8 in.)
Nose .....	170 × 46 × 14 mm (6-3/4 × 1-3/4 × 1/2 in.)
Weight .....	1.4 kg (3.1 lbs)

### Audio

Continuous power output is 22 W per channel minimum into 4 ohms, both channels driven 50 to 15,000 Hz with no more than 5% THD.	
Maximum power output .....	50 W × 4 50 W × 2/4 Ω + 70 W × 1/2 Ω (for subwoofer)
Load impedance .....	4 Ω (4 – 8 Ω [2 Ω for 1 ch] allowable)
Preout max output level/output impedance .....	2.2 V/1 kΩ
Equalizer (3-Band Parametric Equalizer):	
Low	
Frequency .....	40/80/100/160 Hz
Q Factor .....	0.35/0.59/0.95/1.15 (+6 dB when boosted)
Gain .....	±12dB
Mid	
Frequency .....	200/500/1k/2k Hz
Q Factor .....	0.35/0.59/0.95/1.15 (+6 dB when boosted)
Gain .....	±12dB
High	
Frequency .....	3.15k/8k/10k/12.5k Hz
Q Factor .....	0.35/0.59/0.95/1.15 (+6 dB when boosted)
Gain .....	±12dB
Loudness contour	
Low .....	+3.5 dB (100 Hz), +3 dB (10 kHz)

Mid .....	+10 dB (100 Hz), +6.5 dB (10 kHz)
High .....	+11 dB (100 Hz), +11 dB (10 kHz) (volume: –30 dB)

### Tone controls:

Bass	
Frequency .....	40/63/100/160 Hz
Gain .....	±12dB
Treble	
Frequency .....	2.5k/4k/6.3k/10k Hz
Gain .....	±12dB

### HPF:

Frequency .....	50/80/125 Hz
Slope .....	–12 dB/oct

### Subwoofer:

Frequency .....	50/80/125 Hz
Slope .....	–18 dB/oct
Gain .....	±12dB
Phase .....	Normal/Reverse

### CD player

System .....	Compact disc audio system
Usable discs .....	Compact disc
Signal format:	
Sampling frequency .....	44.1 kHz
Number of quantization bits .....	16; linear
Frequency characteristics ...	5 – 20,000 Hz (±1 dB)
Signal-to-noise ratio .....	94 dB (1 kHz) (IHF-A network)
Dynamic range .....	92 dB (1 kHz)
Number of channels .....	2 (stereo)

### FM tuner

Frequency range .....	87.9 – 107.9 MHz
Usable sensitivity .....	8 dBf (0.7 μV/75 Ω mono, S/N: 30 dB)
50 dB quieting sensitivity .....	10 dBf (0.9 μV/75 Ω mono)
Signal-to-noise ratio .....	75 dB (IHF-A network)
Distortion .....	0.3 % (at 65 dBf, 1 kHz, stereo) 0.1 % (at 65 dBf, 1 kHz, mono)
Frequency response .....	30 – 15,000 Hz (±3 dB)
Stereo separation .....	45 dB (at 65 dBf, 1 kHz)
Selectivity .....	80 dB (±200 kHz)
Three-signal intermodulation (desired signal level) .....	30 dBf (two undesired signal level: 100 dBf)



## Additional Information

### AM tuner

Frequency range ..... 530 – 1,710 kHz (10 kHz)

Usable sensitivity ..... 18  $\mu\text{V}$  (S/N: 20 dB)

Signal-to-noise ratio ..... 65 dB (IHF-A network)



### Note

Specifications and the design are subject to possible modifications without notice due to improvements. □

## Nous vous remercions d'avoir acquis cet appareil Pioneer.

Nous vous prions de lire ces instructions d'utilisation afin que vous sachiez utiliser votre appareil correctement. *Quand vous aurez fini la lecture de ces instructions, rangez-les dans un endroit sûr pour référence ultérieure.*

### 01 Avant de commencer

- Pour le modèle canadien **45**
- Quelques mots sur cet appareil **45**
- Quelques mots sur ce mode d'emploi **45**
- Service après-vente des produits Pioneer **45**
- Enregistrement du produit **45**
- Précautions **46**
- Utilisation et soin du boîtier de télécommande **46**
  - Installation de la pile **46**
  - Utilisation de la télécommande **46**
- Quelques mots sur la marque XM READY **47**
- Protection de l'appareil contre le vol **47**
  - Dépose de la face avant **47**
  - Pose de la face avant **48**

### 02 Description de l'appareil

- Appareil central **49**
- Boîtier de télécommande **50**

### 03 Mise en service, mise hors service

- Mise en service de l'appareil **51**
- Choix d'une source **51**
- Mise hors service de l'appareil **51**

### 04 Syntoniseur

- Écoute de la radio **52**
- Introduction au fonctionnement détaillé du syntoniseur **53**
- Mise en mémoire et rappel des fréquences des stations **53**
- Accord sur les signaux puissants **53**
- Mise en mémoire des fréquences des émetteurs les plus puissants **54**

### 05 Lecteur de CD intégré

- Écoute d'un CD **55**
- Introduction au fonctionnement détaillé du lecteur de CD intégré **56**
- Répétition de la lecture **56**

Écoute des plages musicales dans un ordre quelconque **56**

Examen du contenu d'un CD **57**

Pause de la lecture d'un CD **57**

Utilisation des fonctions de titre de disque **57**

- Saisie des titres de disque **57**
- Affichage du titre d'un disque **58**

Utilisation des fonctions CD TEXT **58**

- Affichage des titres sur les disques CD TEXT **58**
- Défilement du titre du disque sur l'afficheur **59**

### 06 Lecteur de CD à chargeur

Écoute d'un CD **60**

Lecteur de CD 50 disques **60**

Introduction au fonctionnement détaillé du lecteur de CD à chargeur **61**

Répétition de la lecture **61**

Écoute des plages musicales dans un ordre quelconque **61**

Examen du contenu des disques et des plages **62**

Pause de la lecture d'un CD **62**

Utilisation des listes ITS **63**

- Création d'une liste de lecture avec la programmation en temps réel ITS **63**
- Lecture à partir de votre liste de lecture ITS **63**
- Suppression d'une plage de votre liste ITS **64**
- Suppression d'un CD de votre liste ITS **64**

Utilisation des fonctions de titre de disque **64**

- Saisie des titres de disque **64**
- Affichage du titre d'un disque **65**
- Choix d'un disque à partir de la liste des titres des disques **65**

Utilisation des fonctions CD TEXT **66**

- Affichage des titres sur les disques CD TEXT **66**
- Défilement du titre du disque sur l'afficheur **66**

Utilisation de la compression et de l'accentuation dynamique des graves **66**

## 07 Réglages sonores

Introduction aux réglages sonores **67**  
Compensation pour les courbes d'égalisation (EQ-EX) **68**

Réglage de l'égaliseur de concentration sonore (SFEQ) **68**

Réglage de l'équilibre sonore **68**

Utilisation de l'égalisation **69**

- Rappel d'une courbe d'égalisation **69**
- Réglage des courbes d'égalisation **69**
- Réglage fin de la courbe d'égalisation **70**

Ajustement des graves et des aiguës **70**

- Ajustement du niveau des graves et des aiguës **71**
- Sélection de la fréquence des graves **71**
- Sélection de la fréquence des aiguës **71**

Réglage de la correction physiologique **72**

Utilisation de la sortie pour haut-parleur d'extrêmes graves **72**

- Réglages du haut-parleur d'extrêmes graves **72**

Utilisation de la sortie sans atténuation progressive **73**

- Ajustement du niveau de la sortie sans atténuation progressive **73**

Utilisation du filtre passe-haut **73**

Ajustement des niveaux des sources **74**

## 08 Réglages initiaux

Ajustement des réglages initiaux **75**

Réglage de l'horloge **75**

Mise en service ou hors service du signal sonore d'avertissement **75**

Mise en service ou hors service de l'entrée auxiliaire **76**

Mise en service ou hors service de l'atténuateur de luminosité **76**

Réglage de la sortie arrière et du contrôleur de haut-parleur d'extrêmes graves **76**

Commutation coupure/atténuation du son pendant un appel téléphonique **77**

## 09 Autres fonctions

Mise en service ou hors service de l'affichage de l'horloge **78**

Utilisation de la source AUX **78**

- Choix de l'entrée AUX comme source **78**
- Définition du titre de l'entrée AUX **78**

Choix de l'indicateur de niveau **79**

## Informations complémentaires

Signification des messages d'erreur du lecteur de CD intégré **80**

Soins à apporter au lecteur de CD **80**

Disques CD-R et CD-RW **81**

Caractéristiques techniques **82**



## *Cher Client:*

La sélection d'un équipement audio de qualité comme l'unité que vous venez d'acheter n'est que le début de votre plaisir musical. Maintenant, il est temps de penser à la manière de profiter au maximum des plaisirs que vous offre votre équipement. Ce fabricant et le Groupe "Consumer Electronics Group" de l'Association des Industries Electroniques veut que vous profitiez au maximum de votre équipement en l'utilisant à un niveau sûr. Un niveau qui permet au son d'être fort et clair, sans beuglement ennuyant ou distorsion — et, ce qui est plus important, sans affecter votre ouïe sensible.

Le son peut être décevant. Avec le temps, le "niveau de confort" de votre ouïe s'adapte aux volumes sonores plus élevés. Ainsi, les sons "normaux" peuvent en fait être forts et affecter votre ouïe. Protégez-vous contre cela en réglant votre équipement à un niveau sûr AVANT l'adaptation de votre ouïe.

### **Pour établir un niveau sûr:**

- Démarrer votre commande de volume à un réglage bas.
- Augmentez lentement le son jusqu'à ce que vous l'entendiez confortablement et clairement, sans distorsion.

### **Lorsque vous avez établi un niveau sonore confortable:**

- Réglez le cadran et laissez-le tel quel.

En prenant une minute pour faire cela, vous pourrez éviter des dommages ou des pertes de sensibilités d'écoute dans le futur. Après tout, nous voulons que vous écoutiez pendant toute votre vie.

## **Nous voulons que vous écoutiez pendant toute votre vie**

Utilisé avec sagesse, votre nouvel équipement sonore sera une source de plaisir pendant toute votre vie. Comme les dommages de l'ouïe provenant d'un bruit fort ne sont souvent détectables que lorsqu'il est trop tard, ce fabricant et le Groupe "Consumer Electronics Group" de l'Association des Industries Electroniques vous recommandent d'éviter toute exposition prolongée à un bruit excessif. Cette liste de niveaux sonores est incluse pour votre protection.

### **Niveau de**

#### **Décibels**

#### **Exemple**

30	Bibliothèque tranquille, chuchotement
40	Salon, réfrigérateur, chambre à distance de la circulation
50	Circulation légère, conversation normale, bureau tranquille
60	Climatiseur à 20 pieds, machine à coudre
70	Aspirateur, sèche-cheveux, restaurant bruyant
80	Circulation moyenne en ville, évacuateurs de déchets, réveils à deux pieds

### **LES BRUITS SUIVANTS PEUVENT ETRE DANGEREUX DANS LE CAS D'UNE EXPOSITION CONSTANTE**

90	Métro, motocyclette, circulation de camion, tondeuse à gazon
100	Collecteurs de poubelle, scie à chaîne, perceuse pneumatique
120	Concert de groupe rock devant les haut-parleurs, coup de tonnerre
140	Coup de pistolet, avion à réaction
180	Aire de lancement d'une fusée

Ces informations ont été gracieusement fournies par la Fondation de la Recherche pour les Sourds.



## Avant de commencer

### Pour le modèle canadien

Cet appareil numérique de la classe B est conforme à la norme NMB-003 du Canada.



### Quelques mots sur cet appareil

Les fréquences du syntoniseur de cet appareil sont attribuées pour une utilisation en Amérique du Nord. L'utilisation de l'appareil dans d'autres régions peut provoquer une réception incorrecte.

### Quelques mots sur ce mode d'emploi

Cet appareil possède des fonctions sophistiquées qui lui assurent une réception et un fonctionnement de haute qualité. Toutes les fonctions ont été conçues pour en rendre l'utilisation la plus aisée possible, mais un grand nombre ne sont pas auto-explicatives. Ce mode d'emploi vous aidera à profiter pleinement du potentiel de cet appareil et à optimiser votre plaisir d'écoute.

Nous vous recommandons de vous familiariser avec les fonctions et leur utilisation en lisant ce mode d'emploi avant de commencer à utiliser l'appareil. Il est particulièrement important que vous lisiez et observiez les précautions indiquées en la page suivante et dans d'autres sections.

### Service après-vente des produits Pioneer

Veuillez contacter le revendeur ou le distributeur chez qui vous avez acheté cet appareil

pour le service après-vente (y compris les conditions de garantie) ou pour toute autre information. Au cas où les informations nécessaires ne sont pas disponibles, veuillez contacter les sociétés indiquées ci-dessous : N'expédiez pas l'appareil pour réparation à l'une des adresses figurant ci-dessous sans avoir pris un contact préalable.

#### Etats-Unis.

Pioneer Electronics (USA) Inc.  
CUSTOMER SUPPORT DIVISION  
P.O. Box 1760  
Long Beach, CA 90801-1760  
800-421-1404

#### CANADA

Pioneer électronique du Canada, Inc.  
Département de service aux consommateurs  
300 Allstate Parkway  
Markham, Ontario L3R 0P2  
(905) 479-4411  
1-877-283-5901

Pour connaître les conditions de garantie, reportez-vous au document, Garantie limitée, qui accompagne cet appareil.

### Enregistrement du produit

Rendez-vous visite sur le site suivant :

  
<http://www.pioneerelectronics.com>

- 1 Enregistrez votre produit. Nous conserverons sur fichier les détails de votre achat pour vous permettre de vous reporter à ces informations en cas de déclaration de sinistre à votre assurance pour perte ou vol.
- 2 Recevez les mises à jour sur les derniers produits et les plus récentes technologies.

## Avant de commencer

- 3 Téléchargez les modes d'emploi, commandez les catalogues des produits, recherchez de nouveaux produits, et bien plus. ▣

### Précautions

- Conservez ce mode d'emploi à portée de main afin de vous y référer pour les modes opératoires et les précautions.
- Maintenez le niveau d'écoute à une valeur telle que vous puissiez entendre les sons émis à l'extérieur du véhicule.
- Protégez l'appareil contre l'humidité.
- Si la batterie est débranchée, ou déchargée, le contenu de la mémoire est effacé et une nouvelle programmation est nécessaire. ▣

## Utilisation et soin du boîtier de télécommande

### Installation de la pile

Sortez le porte-pile de l'arrière de la télécommande et insérez la pile en respectant les polarités.

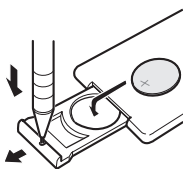

### ATTENTION

Conservez la pile hors de portée des enfants. Au cas où la pile serait avalée, consultez immédiatement un médecin.



### PRÉCAUTION

- Utilisez seulement une pile **CR2025 (3 V)** au lithium.
- Retirez la pile si la télécommande ne doit pas être utilisée pendant un mois ou plus.
- Ne rechargez pas la pile, ne la démontez pas, ne la chauffez pas et ne la jetez pas dans le feu.
- Ne manipulez pas la pile avec un outil métallique.
- Ne conservez pas la pile avec des objets métalliques.
- En cas de fuite de la pile, nettoyez soigneusement la télécommande puis mettez en place une pile neuve.
- Lors de la mise au rebut des piles usagées, respectez les règlements nationaux ou les instructions locales en vigueur dans le pays ou la région en matière de conservation ou de protection de l'environnement.

## Utilisation de la télécommande

Pointez la télécommande dans la direction de la face avant de l'appareil à télécommander.



### Important

- Ne laissez pas la télécommande exposée à des températures élevées ou à la lumière directe du soleil.
- La télécommande peut ne pas fonctionner correctement en lumière directe du soleil.
- Ne laissez pas la télécommande tomber sur le plancher, où elle pourrait gêner le bon fonctionnement de la pédale de frein ou d'accélérateur. ▣

## Avant de commencer

### Quelques mots sur la marque XM READY



La marque XM READY imprimée sur la face avant indique que le syntoniseur XM Pioneer (vendu séparément) peut être contrôlé par cet appareil. Renseignez-vous auprès du revendeur ou du Centre d'entretien agréé par Pioneer le plus proche pour savoir quel Syntoniseur XM peut être connecté à cet appareil. Pour l'utilisation du syntoniseur XM, reportez-vous au mode d'emploi du syntoniseur XM.



#### Remarques

- XM Satellite Radio développe actuellement un nouveau type de radio aux États-Unis.



Le système utilisera une technologie de diffusion directe satellite à récepteur pour offrir aux auditeurs un son très pur, pouvant être reçu sur l'ensemble du territoire dans leur voiture où à domicile. XM va créer et réunir jusqu'à 100 canaux de musique de qualité numérique, d'informations, de sports, d'émissions de conversation et de programmes pour enfants.

- Le nom XM et les logos qui l'accompagnent sont des marques déposées par XM Satellite Radio Inc. 

### Protection de l'appareil contre le vol

Afin de décourager le vol, la face avant peut être retirée de l'appareil central et rangée dans le boîtier de protection fourni.

- Si vous ne retirez pas la face avant de l'appareil central dans les cinq secondes qui suivent la coupure du contact, un signal sonore d'avertissement se fait entendre.
- Vous pouvez mettre hors service ce signal sonore d'avertissement. Reportez-vous à la page 75, *Mise en service ou hors service du signal sonore d'avertissement*.



#### Important

- N'exercez aucune force excessive, ne saisissez pas l'afficheur ni les touches pour retirer ou fixer la face avant.
- Évitez de heurter la face avant.
- Conservez la face avant à l'abri des températures élevées et de la lumière directe du soleil.

### Dépose de la face avant

**1 Appuyez sur OPEN pour ouvrir la face avant.**

**2 Saisissez le côté gauche de la face avant et tirez la doucement vers l'extérieur.**

Prenez garde de ne pas la serrer trop fort ni de la laisser tomber.

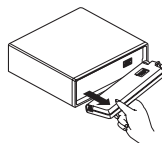

## Pose de la face avant

- Remettez la face avant en place en la présentant verticalement devant l'appareil et en l'enclipsant fermement dans les crochets de fixation.

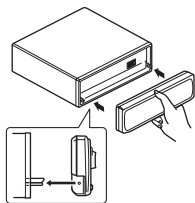



## Description de l'appareil

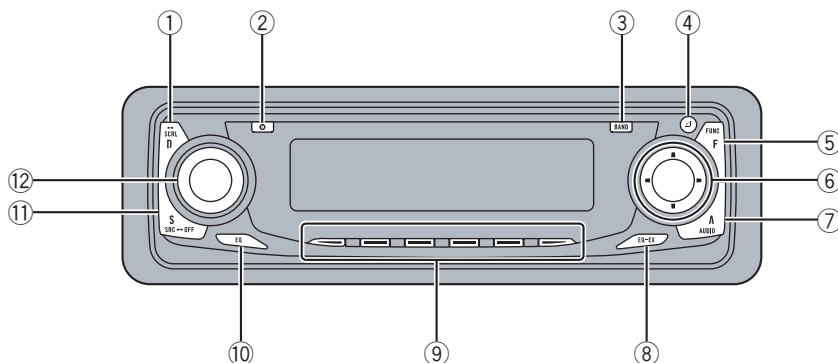

### Appareil central

#### ① Touche DISPLAY

Appuyez sur cette touche pour choisir un affichage différent.

#### ② Touche CLOCK

Appuyez sur cette touche pour modifier l'affichage de l'heure.

#### ③ Touche BAND

Appuyez sur cette touche pour choisir une des trois gammes FM ou la gamme AM, ou encore abandonner le mode commande des fonctions.

#### ④ Touche OPEN

Appuyez sur cette touche pour ouvrir la face avant.

#### ⑤ Touche FUNCTION

Appuyez sur cette touche pour choisir des fonctions.

#### ⑥ Touches ▲/▼/◀/▶

Appuyez sur ces touches pour exécuter des commandes d'accord manuel, avance rapide, rembobinage avant, rembobinage arrière et recherche de plage musicale. Ces

touches sont aussi utilisées pour les fonctions de contrôle.

#### ⑦ Touche AUDIO

Appuyez sur cette touche pour choisir les diverses commandes de correction sonore.

#### ⑧ Touche EQ-EX

Appuyez et maintenez l'appui pour basculer entre les fonctions EQ-EX et SFEQ. Appuyez pour exécuter chaque fonction.

#### ⑨ Touches 1-6

Appuyez sur ces touches pour choisir une fréquence en mémoire, ou un disque si l'installation comprend un lecteur de CD à chargeur.

#### ⑩ Touche EQ

Appuyez sur cette touche pour choisir les diverses courbes d'égalisation.

#### ⑪ Touche SOURCE

Cet appareil est mis en service en sélectionnant une source. Appuyez pour parcourir toutes les sources disponibles.

## Description de l'appareil

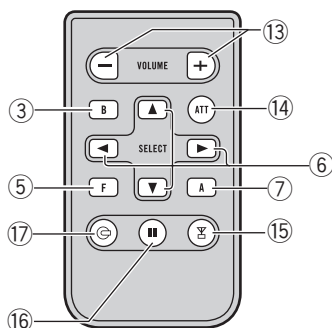

### 12 VOLUME

Quand vous appuyez sur **VOLUME**, il ressort pour faciliter sa rotation. Pour rétracter **VOLUME**, appuyez à nouveau dessus. Tournez ce bouton pour augmenter ou diminuer le niveau sonore. ■

## Boîtier de télécommande

Le fonctionnement est le même qu'avec l'utilisation du bouton de l'appareil principal.

### 13 Touche VOLUME

Appuyez sur cette touche pour augmenter ou diminuer le niveau sonore.

### 14 Touche ATT

Appuyez sur cette touche pour réduire rapidement le volume sonore d'environ 90%. Appuyez de nouveau pour revenir au volume initial.

### 15 Touche TUNER

Appuyez sur cette touche pour choisir le syntoniseur comme source.

### 16 Touche PAUSE

Appuyez sur cette touche pour mettre en service ou hors service la pause.

### 17 Touche CD

Appuyez sur cette touche pour choisir le lecteur de CD intégré, ou le lecteur de CD à chargeur, comme source. ■

## Mise en service, mise hors service

### Mise en service de l'appareil

- Appuyez sur **SOURCE** pour mettre en service l'appareil.

Le fait de choisir une source met l'appareil en service. 

### Choix d'une source

Vous pouvez sélectionner une source que vous voulez écouter. Pour passer au Lecteur de CD intégré, chargez un disque dans l'appareil (reportez-vous à la page 55).

- Pour choisir une source à partir de l'appareil central, appuyez sur **SOURCE**.

Appuyez de manière répétée sur **SOURCE** pour choisir l'une après l'autre les sources suivantes :

**Syntoniseur XM—Syntoniseur—Télévision—Lecteur de CD intégré—Lecteur de CD à chargeur—Appareil externe 1—Appareil externe 2—AUX**

- Pour choisir une source à partir du boîtier de télécommande, appuyez sur **TUNER** ou **CD**.

Appuyez de manière répétée sur chaque touche pour choisir l'une après l'autre les sources suivantes :

**TUNER: Télévision—Syntoniseur—Syntoniseur XM—Mise hors service des sources CD: Lecteur de CD intégré—Lecteur de CD à chargeur—Mise hors service des sources**



#### Remarques

- Dans les cas suivants, la source sonore ne pourra pas être sélectionnée :
  - Un produit correspondant à chaque source n'est pas connecté à cet appareil.
  - L'appareil ne contient pas de disque.
  - Le lecteur de CD à chargeur ne contient pas de chargeur.

— L'entrée AUX (entrée pour un appareil auxiliaire) est hors service (reportez-vous à la page 76).

- Appareil externe fait référence à un produit Pioneer (par exemple disponible dans le futur) qui, bien qu'incompatible en tant que source, permet la commande de fonctions élémentaires par cet appareil. Cet appareil peut contrôler deux appareils externes. Quand deux appareils externes sont connectés, leur affectation à appareil externe 1 ou appareil externe 2 est effectuée automatiquement par l'appareil.
- Si le fil bleu/blanc de l'appareil est relié à la prise de commande du relais de l'antenne motorisée, celle-ci se déploie lorsque la source est mise en service. Pour rétracter l'antenne, mettez la source hors service. 

### Mise hors service de l'appareil

- Maintenez la pression sur **SOURCE** jusqu'à ce que l'appareil soit hors service. 

## Écoute de la radio

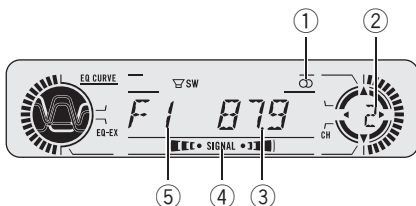

Voici les étapes élémentaires pour utiliser la radio. Une utilisation plus élaborée du syntoniseur est expliquée à partir de la page suivante..

- ① **Indicateur de stéréophonie (Ⓞ)**  
Il signale que la station émet en stéréophonie.
- ② **Indicateur de numéro de présélection**  
Il indique le numéro de la présélection choisie.
- ③ **Indicateur de fréquence**  
Il indique la valeur de la fréquence d'accord.
- ④ **Indicateur de niveau de signal**  
Indique la force du signal radio.
- ⑤ **Indicateur de gamme**  
Il signale la gamme d'accord choisie, AM ou FM.

### 1 Pour choisir le syntoniseur, appuyez sur SOURCE.

Appuyez sur **SOURCE** jusqu'à ce que **TUNER** s'affiche.

### 2 Utilisez VOLUME pour régler le niveau sonore.

Tournez ce bouton pour augmenter ou diminuer le niveau sonore.

### 3 Appuyez sur BAND pour choisir la gamme.

Appuyez sur **BAND** jusqu'à ce que la gamme désirée, **F1**, **F2**, **F3** en FM ou **AM** soit affichée.

### 4 Pour effectuer un accord manuel, appuyez sur ◀ ou ▶ par pressions rapides.

La fréquence augmente ou diminue par pas.

### 5 Pour effectuer un accord automatique, appuyez continûment sur ◀ ou ▶ pendant environ une seconde puis relâcher.

Le syntoniseur examine les fréquences jusqu'à ce que se présente une émission dont la réception est jugée satisfaisante.

- Vous pouvez annuler l'accord automatique en appuyant par une pression rapide sur ◀ ou ▶.
- Si vous appuyez sur ◀ ou ▶ en maintenant la pression, vous pouvez sauter des stations d'émission. L'accord automatique démarre dès que vous relâchez les touches.



#### Remarque

Si la station émet en stéréophonie, l'indicateur de stéréophonie (Ⓞ) s'éclaire. ■

# Syntoniseur

## Introduction au fonctionnement détaillé du syntoniseur

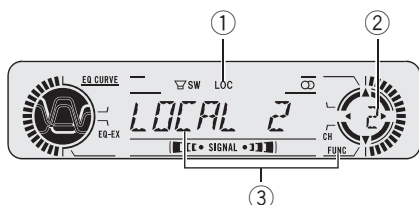

### ① Indicateur LOC

Indique quand l'accord automatique sur une station locale est en service.

### ② Indicateur de numéro de présélection

Il indique le numéro de la présélection choisie.

### ③ Afficheur des fonctions

Il indique l'état de la fonction.

#### ● Appuyez sur **FONCTION** pour afficher le nom de chaque fonction.

Appuyez de manière répétée sur **FONCTION** pour choisir une des fonctions suivantes :  
**BSM** (mémoire des meilleures stations)  
**—LOCAL** (accord automatique sur une station locale)

- Appuyez sur **BAND** pour revenir à l'affichage de la fréquence.

#### Remarque

Si vous ne réglez aucun paramètre de la fonction pendant environ 30 secondes, l'afficheur indique à nouveau la fréquence d'accord. 

## Mise en mémoire et rappel des fréquences des stations

Grâce aux touches de présélection **1–6** vous pouvez aisément mettre en mémoire six fréquences que vous pourrez ultérieurement rappeler par une simple pression sur la touche convenable.

#### ● Lorsque se présente une fréquence que vous désirez mettre en mémoire, maintenez la pression sur une des touches de présélection **1–6** jusqu'à ce que le numéro de la présélection cesse de clignoter.

Le numéro sur lequel vous avez appuyé clignote sur l'indicateur de numéro de présélection puis reste allumé. La fréquence de la station de radio sélectionnée a été enregistré en mémoire.

Lorsque vous appuyez à nouveau sur cette même touche de présélection **1–6**, la fréquence en mémoire est rappelée.

#### Remarques

- La mémoire peut contenir 18 fréquences de la gamme FM, 6 pour chacune des trois bandes, et 6 fréquences de la gamme AM.
- Vous pouvez également utiliser les touches ▲ et ▼ pour rappeler une fréquence mise en mémoire grâce aux touches de présélection **1–6**. 

## Accord sur les signaux puissants

L'accord automatique sur une station locale ne s'intéresse qu'aux émetteurs dont le signal reçu est suffisamment puissant pour garantir une réception de bonne qualité.

### 1 Appuyez sur **FUNCTION** pour choisir **LOCAL**.

Appuyez sur **FUNCTION** jusqu'à ce que **LOCAL** apparaisse sur l'afficheur.

### 2 Appuyez sur **▲** pour mettre en service l'accord automatique sur les stations locales.

Le niveau de sensibilité pour l'accord automatique sur les stations locales (par exemple, **LOCAL 2**) apparaît sur l'afficheur.

### 3 Appuyez sur **◀** ou **▶** pour régler la sensibilité.

En FM, la sensibilité peut prendre quatre valeurs; en AM, deux valeurs :

FM : **LOCAL 1—LOCAL 2—LOCAL 3—LOCAL 4**

AM : **LOCAL 1—LOCAL 2**

La valeur **LOCAL 4** permet la réception des seules stations très puissantes; les autres valeurs autorisent, dans l'ordre décroissant, la réception de stations de moins en moins puissantes.

### 4 Pour revenir à l'accord automatique ordinaire, appuyez sur **▼** de façon à mettre hors service l'accord automatique sur une station locale.

**LOCALOFF** apparaît sur l'afficheur. 

### 1 Appuyez sur **FUNCTION** pour choisir **BSM**.

Appuyez sur **FUNCTION** jusqu'à ce que **BSM** apparaisse sur l'afficheur.

### 2 Appuyez sur **▲** pour mettre en service **BSM**.

**BSM** commence à clignoter. Pendant que **BSM** clignote les six fréquences d'émission les plus fortes sont enregistrées sous les touches de présélection **1–6** dans l'ordre de la force de leur signal. Quand c'est terminé, **BSM** arrête de clignoter.

- Pour annuler la mise en mémoire, appuyez sur **▼**.



#### Remarque

La mise en mémoire de fréquences à l'aide de la fonction BSM peut provoquer le remplacement d'autres fréquences déjà conservées grâce aux touches **1–6**. 

## Mise en mémoire des fréquences des émetteurs les plus puissants

La fonction BSM (Mémoire des meilleures stations) vous permet d'utiliser automatiquement les touches de présélection **1–6** pour mémoriser les six fréquences des émetteurs les plus puissants, émetteurs que vous pouvez ultérieurement rappeler par une simple pression sur une de ces touches.

# Lecteur de CD intégré

## Écoute d'un CD

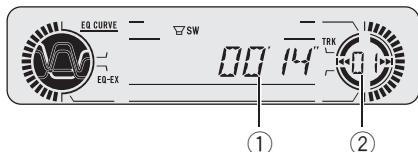

Voici les étapes élémentaires nécessaires pour jouer un CD sur votre lecteur de CD intégré. Une utilisation plus élaborée des fonctions de lecture de CD est expliquée à partir de la page suivante.

### ① Indicateur de temps de lecture

Il indique le temps de lecture depuis le début de la plage en cours de lecture.

### ② Indicateur de numéro de plage

Il indique la plage en cours de lecture.

## 1 Appuyez sur OPEN pour ouvrir la face avant.

Le logement pour CD apparaît.

- Après avoir introduit un CD, appuyez sur **SOURCE** pour choisir le lecteur de CD.

## 2 Introduisez un CD dans le logement pour CD.

La lecture commence automatiquement.

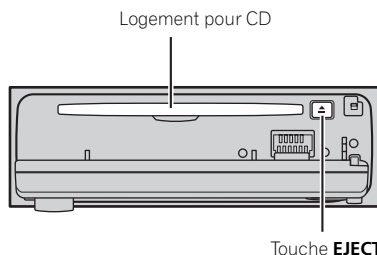

- Vous pouvez éjecter le CD en appuyant sur **EJECT**.

- Pour éviter un mauvais fonctionnement, assurez-vous qu'aucun objet métallique ne vienne en contact avec les broches quand la face avant est ouverte.

## 3 Fermez la face avant.

## 4 Utilisez VOLUME pour régler le niveau sonore.

Tournez ce bouton pour augmenter ou diminuer le niveau sonore.

## 5 Pour une avance rapide ou un retour rapide, appuyez sur ◀ ou ▶ et maintenez la pression.

## 6 Pour atteindre une plage précédente ou suivante, appuyez sur ◀ ou ▶.

Appuyer sur ▶ fait passer au début de la plage suivante. Appuyer sur ◀ une fois fait passer au début de la plage en cours. Un nouvel appui fera passer à la plage précédente.

## Remarques

- Le lecteur de CD intégré joue un CD standard 12 cm ou 8 cm (single) à la fois. N'utilisez pas un adaptateur pour jouer des CD 8 cm.
- N'introduisez aucun objet dans le logement pour CD autre qu'un CD.
- Si vous ne pouvez pas insérer un disque complètement ou si après que vous l'avez inséré le disque ne se joue pas, vérifiez que la face étiquette du disque est sur le dessus. Appuyez sur **EJECT** pour éjecter le disque, et vérifiez que le disque n'est pas abîmé avant de le réinsérer.
- Si le lecteur de CD intégré présente une anomalie, un message d'erreur tel que **ERROR-11** peut s'afficher. Reportez-vous à la page 80, *Signification des messages d'erreur du lecteur de CD intégré*.
- Quand un disque CD TEXT est inséré, les titres du disque et des plages commencent à défiler vers la gauche automatiquement. □

## Introduction au fonctionnement détaillé du lecteur de CD intégré

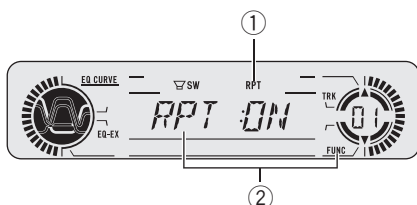

### ① Indicateur RPT

Indique quand la répétition de lecture est en service.

### ② Afficheur des fonctions

Il indique l'état de la fonction.

### ● Appuyez sur **FUNCTION** pour afficher le nom de chaque fonction.

Appuyez de manière répétée sur **FUNCTION** pour choisir une des fonctions suivantes :

**RPT** (répétition de la lecture)—**RDM** (lecture au hasard)—**SCAN** (examen du disque)  
—**PAUSE** (pause)

- Appuyez sur **BAND** pour revenir à l'affichage des conditions de lecture.

### Remarque

Si vous ne réglez aucun paramètre de la fonction pendant environ 30 secondes, l'afficheur indique à nouveau les conditions de lecture. 

## Répétition de la lecture

La répétition de la lecture vous permet d'écouter à nouveau la même plage musicale.

### 1 Appuyez sur **FUNCTION** pour choisir **RPT**.

Appuyez sur **FUNCTION** jusqu'à ce que **RPT** apparaisse sur l'afficheur.

### 2 Appuyez sur **▲** pour mettre en service la répétition de la lecture.

**RPT:ON** apparaît sur l'afficheur. La lecture de la plage en cours se poursuit puis sera répétée.

### 3 Appuyez sur **▼** pour mettre hors service la répétition de la lecture.

**RPT:OFF** apparaît sur l'afficheur. La lecture de la plage suivante commence à la fin de la lecture de la plage en cours.



### Remarque

La répétition de la lecture est automatiquement abandonnée dès que commence la recherche d'une plage musicale, une avance rapide ou un retour rapide. 

## Écoute des plages musicales dans un ordre quelconque

Les plages musicales du CD sont jouées dans un ordre quelconque, choisi au hasard.

### 1 Appuyez sur **FUNCTION** pour choisir **RDM**.

Appuyez sur **FUNCTION** jusqu'à ce que **RDM** apparaisse sur l'afficheur.

### 2 Appuyez sur **▲** pour activer la lecture dans un ordre quelconque.

**RDM:ON** apparaît sur l'afficheur. Les plages musicales seront lues dans un ordre quelconque.



## Lecteur de CD intégré

### 3 Appuyez sur ▼ pour mettre hors service la lecture dans un ordre quelconque.

**RDM:OFF** apparaît sur l'afficheur. La lecture des plages musicales se poursuit dans l'ordre. 

## Examen du contenu d'un CD

Cette fonction vous permet d'écouter les 10 premières secondes de chaque plage musicale gravée sur le CD.

### 1 Appuyez sur FUNCTION pour choisir SCAN.

Appuyez sur **FUNCTION** jusqu'à ce que **SCAN** apparaisse sur l'afficheur.

### 2 Appuyez sur ▲ pour activer l'examen du contenu.

**SCAN:ON** apparaît sur l'afficheur. Les 10 premières secondes de chaque plage sont lues.

### 3 Quand vous trouvez la plage désirée appuyez sur ▼ pour arrêter l'examen du contenu du disque.

**SCAN:OFF** apparaît sur l'afficheur. La lecture de la piste se poursuit.

- Si les conditions de lecture se sont à nouveau affichées d'elles-mêmes, choisissez **SCAN** une fois encore en appuyant sur **FUNCTION**.



#### Remarque

Lorsque l'examen du disque est terminé, la lecture normale reprend. 

## Pause de la lecture d'un CD

La pause est un arrêt momentané de la lecture du CD.

### 1 Appuyez sur FUNCTION pour choisir PAUSE.

Appuyez sur **FUNCTION** jusqu'à ce que **PAUSE** apparaisse sur l'afficheur.

### 2 Appuyez sur ▲ pour mettre la pause.

**PAUSE:ON** apparaît sur l'afficheur. La lecture de la plage en cours se met en pause.

### 3 Appuyez sur ▼ pour enlever la pause.

**PAUSE:OFF** apparaît sur l'afficheur. La lecture reprend là où elle a été interrompue. 

## Utilisation des fonctions de titre de disque

Vous pouvez entrer des titres de CD et afficher ces titres. La prochaine fois que vous insérerez un CD pour lequel vous avez entré un titre, le titre de ce CD sera affiché.

## Saisie des titres de disque

La saisie de titres de disque vous permet de saisir des titres de CD d'une longueur maximum de 8 lettres et un maximum de 48 titres de disque.

### 1 Jouez un CD dont vous voulez entrer le titre.

### 2 Appuyez sur FUNCTION jusqu'à ce que TITLE IN apparaisse sur l'écran.

- Lors de la lecture d'un disque CD TEXT, vous ne pouvez pas basculer sur **TITLE IN**. Sur un disque CD TEXT, le titre du disque a déjà été enregistré.

## Lecteur de CD intégré

### 3 Appuyez sur ▲ ou ▼ pour choisir une lettre de l'alphabet.

Chaque appui sur ▲ affiche une lettre de l'alphabet dans l'ordre **A B C ... X Y Z**, les chiffres et les symboles dans l'ordre **1 2 3 ... > [ ]**.

Chaque appui sur ▼ affiche une lettre dans l'ordre inverse, soit **Z Y X ... C B A**.



### 4 Appuyez sur ► pour placer le curseur sur la position suivante.

Lorsque la lettre que vous désirez utiliser est affichée, appuyez sur ► pour placer le curseur sur la position suivante puis choisissez la lettre suivante. Appuyez sur ◀ pour vous déplacer vers l'arrière dans l'affichage.

### 5 Après avoir frappé le titre, placez le curseur sur la dernière position en appuyant sur ►.

Lorsque vous appuyez une nouvelle fois sur ►, le titre saisi est mis en mémoire.

### 6 Appuyez sur BAND pour revenir à l'affichage des conditions de lecture.

#### Remarques

- Les titres demeurent en mémoire même après que vous ayez retiré le disque de l'appareil, et sont rappelés quand le disque est réinséré.
- Après l'entrée des données de 48 disques dans la mémoire, les données pour un nouveau disque écrasent les données les plus anciennes.
- Si vous connectez un lecteur de CD à chargeur, vous pouvez entrer des titres de disque pour 100 disques.
- Si vous connectez à l'appareil un lecteur de CD à chargeur qui ne prend pas en compte la frappe des titres, vous ne pouvez pas utiliser l'appareil pour frapper les titres.

## Affichage du titre d'un disque

Vous pouvez afficher le titre de tout disque dont le titre a été mis en mémoire.

### ● Appuyez sur DISPLAY.

Appuyez de manière répétée sur **DISPLAY** pour passer d'un des paramètres suivants à l'autre:

Temps de lecture—**DISC TTL** (titre du disque)  
Lorsque vous choisissez **DISC TTL**, le titre du disque en cours de lecture s'affiche.

- Si le disque en cours de lecture n'a pas reçu de titre, **NO TITLE** s'affiche. 

## Utilisation des fonctions CD TEXT

Certains disques disposent d'informations qui ont été codées pendant la fabrication du disque. Ces disques, qui peuvent contenir des informations telles que titre du CD, titres des plages, nom de l'artiste et durée de lecture, sont appelés disques CD TEXT. Seuls ces disques CD TEXT codés spécialement supportent les fonctions listées ci-dessous.

## Affichage des titres sur les disques CD TEXT

### ● Appuyez sur DISPLAY.

Appuyez de manière répétée sur **DISPLAY** pour passer d'un des paramètres suivants à l'autre:

Temps de lecture—**DISC TTL** (titre du disque)  
—**ART NAME** (interprète du disque)  
—**TRK TTL** (titre de la plage musicale)  
—**ART NAME** (interprète de la plage musicale)

- Si aucune information spécifique n'a été gravée sur le disque, **NO XXXX** s'affiche (par exemple, **NO T-TTL**).

## Lecteur de CD intégré

### Défilement du titre du disque sur l'afficheur

Cet appareil peut seulement afficher les 8 premières lettres de **DISC TTL**, **ART NAME**, **TRK TTL** et **ART NAME**. Quand les informations enregistrées sont plus longues que 8 lettres, vous pouvez faire défiler le texte vers la gauche de façon à rendre visible le reste du titre.

- **Maintenez la pression sur DISPLAY jusqu'à ce que le titre commence à défiler vers la gauche.**

La partie masquée du titre s'affiche peu à peu. 

## Écoute d'un CD

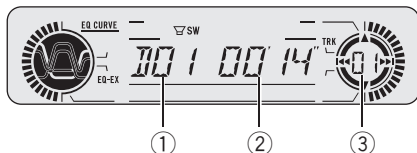

Vous pouvez utiliser cet appareil pour commander un lecteur de CD à chargeur, vendu séparément.

Voici les étapes élémentaires nécessaires pour jouer un CD sur votre lecteur de CD à chargeur. Une utilisation plus élaborée des fonctions de lecture de CD est expliquée à partir de la page suivante.

- ① **Indicateur de numéro de disque**  
Il indique le disque en cours de lecture.
- ② **Indicateur de temps de lecture**  
Il indique le temps de lecture depuis le début de la plage en cours de lecture.
- ③ **Indicateur de numéro de plage**  
Il indique la plage en cours de lecture.

### 1 Appuyez sur SOURCE pour choisir le lecteur de CD à chargeur.

Appuyez sur **SOURCE** jusqu'à ce que **MULTI CD** s'affiche.

### 2 Utilisez VOLUME pour régler le niveau sonore.

Tournez ce bouton pour augmenter ou diminuer le niveau sonore.

### 3 Choisissez le disque que vous désirez écouter au moyen des touches 1-6.

Pour les disques occupant les positions 1 à 6, appuyez simplement sur la touche correspondante.

Pour les disques occupant les positions 7 à 12, maintenez la pression sur la touche correspondante, c'est-à-dire sur la touche **1** pour le disque 7, et ainsi de suite, jusqu'à ce que le numéro du disque s'affiche.

- Vous pouvez également utiliser les touches ▲/▼ pour choisir les disques dans l'ordre.

### 4 Pour une avance rapide ou un retour rapide, appuyez sur ◀ ou ▶ et maintenez la pression.

### 5 Pour atteindre une plage précédente ou suivante, appuyez sur ◀ ou ▶.

Appuyer sur ▶ fait passer au début de la plage suivante. Appuyer sur ◀ une fois fait passer au début de la plage en cours. Un nouvel appui fera passer à la plage précédente.



#### Remarques

- **READY** s'affiche tandis que le lecteur de CD à chargeur procède aux opérations préalables à la lecture.
- Si le lecteur de CD à chargeur présente une anomalie, un message d'erreur tel que **ERROR-11** peut s'afficher. Reportez-vous au mode d'emploi du lecteur de CD à chargeur.
- L'indication **NO DISC** s'affiche si le lecteur de CD à chargeur ne contient aucun disque.
- Quand vous choisissez un disque CD TEXT sur un lecteur de CD à chargeur compatible CD TEXT, les titres du disque et des plages commencent à défiler vers la gauche automatiquement. □

## Lecteur de CD 50 disques

Seules les fonctions mentionnées dans ce mode d'emploi sont prises en compte par les lecteurs de CD 50 disques. □

## Lecteur de CD à chargeur

### Introduction au fonctionnement détaillé du lecteur de CD à chargeur

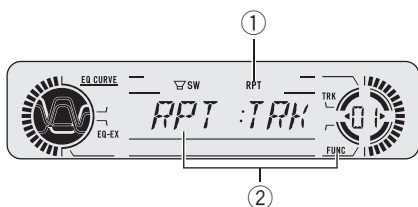

#### ① Indicateur RPT

Indique quand l'étendue de répétition choisie est la plage musicale en cours.

#### ② Afficheur des fonctions

Il indique l'état de la fonction.

#### ● Appuyez sur **FUNCTION** pour afficher le nom de chaque fonction.

Appuyez de manière répétée sur **FUNCTION** pour choisir une des fonctions suivantes : **RPT** (répétition de la lecture)—**LIST** (liste des titres des disques)—**RDM** (lecture au hasard)—**SCAN** (examen des disques)—**ITS-P** (lecture ITS)—**PAUSE** (pause)—**COMP** (compression et DBE)

- Appuyez sur **BAND** pour revenir à l'affichage des conditions de lecture.

#### Remarque

Si vous ne réglez aucun paramètre de la fonction pendant environ 30 secondes, l'afficheur indique à nouveau les conditions de lecture. 

### Répétition de la lecture

Il existe trois modes de répétition de la lecture pour le lecteur de CD à chargeur : **MCD** (répé-

tition du lecteur de CD à chargeur), **TRK** (répétition d'une plage) et **DSC** (répétition d'un disque).

#### 1 Appuyez sur **FUNCTION** pour choisir **RPT**.

Appuyez sur **FUNCTION** jusqu'à ce que **RPT** apparaisse sur l'afficheur.

#### 2 Appuyez sur ◀ ou ▶ pour choisir l'étendue de répétition.

Appuyez sur ◀ ou ▶ jusqu'à ce que l'étendue de répétition désirée apparaisse sur l'afficheur.

- **MCD** – Répétition de tous les disques que contient le lecteur de CD à chargeur
- **TRK** – Répétition de la plage en cours de lecture seulement
- **DSC** – Répétition du disque en cours de lecture

#### Remarques

- Si vous choisissez un autre disque pendant la répétition de la lecture, le mode de répétition changera en **MCD**.
- Si pendant la répétition **TRK**, vous recherchez une plage musicale, ou commandez une avance rapide ou un retour rapide, le mode de répétition changera en **DSC**. 

### Écoute des plages musicales dans un ordre quelconque

Les plages musicales sont jouées dans un ordre quelconque à l'intérieur du mode de répétition adopté : **MCD** ou **DSC**.

#### 1 Choisissez l'étendue de répétition.

Reportez-vous à cette page, *Répétition de la lecture*.

## 2 Appuyez sur **FUNCTION** pour choisir **RDM**.

Appuyez sur **FUNCTION** jusqu'à ce que **RDM** apparaisse sur l'afficheur.

## 3 Appuyez sur **▲** pour activer la lecture dans un ordre quelconque.

**RDM:ON** apparaît sur l'afficheur. Les plages seront jouées dans un ordre au hasard à l'intérieur des plages **MCD** ou **DSC** sélectionnées précédemment.

## 4 Appuyez sur **▼** pour mettre hors service la lecture dans un ordre quelconque.

**RDM:OFF** apparaît sur l'afficheur. La lecture des plages musicales se poursuit dans l'ordre.



### Remarque

Si vous mettez en fonction la lecture dans un ordre quelconque pendant **DSC** puis revenez à la lecture normale, **DRDM** apparaît sur l'afficheur. □

## Examen du contenu des disques et des plages

Si vous utilisez **DSC**, le début de chaque piste sur le disque sélectionné est joué pendant environ 10 secondes. Si vous utilisez **MCD**, le début de la première piste de chaque disque est joué pendant environ 10 secondes.

### 1 Choisissez l'étendue de répétition.

Reportez-vous à la page précédente, *Répétition de la lecture*.

### 2 Appuyez sur **FUNCTION** pour choisir **SCAN**.

Appuyez sur **FUNCTION** jusqu'à ce que **SCAN** apparaisse sur l'afficheur.

### 3 Appuyez sur **▲** pour activer l'examen du contenu.

**SCAN:ON** apparaît sur l'afficheur. Les 10 premières secondes de chaque plage musicale du disque en cours (ou de la première plage de chaque disque) sont lues.

### 4 Quand vous trouvez la plage désirée (ou le disque désiré) appuyez sur **▼** pour arrêter l'examen du contenu du disque.

**SCAN:OFF** apparaît sur l'afficheur. La lecture de la plage (ou du disque) se poursuit.

- Si les conditions de lecture se sont à nouveau affichées d'elles-mêmes, choisissez **SCAN** une fois encore en appuyant sur **FUNCTION**.



### Remarques

- Lorsque l'examen du disque, ou des disques, est terminé, la lecture normale des plages musicales reprend.
- Si vous mettez en fonction l'examen du contenu du disque pendant **DSC** puis revenez à l'affichage des conditions de lectures, **DSCN** apparaît sur l'afficheur. □

## Pause de la lecture d'un CD

La pause est un arrêt momentané de la lecture du CD.

### 1 Appuyez sur **FUNCTION** pour choisir **PAUSE**.

Appuyez sur **FUNCTION** jusqu'à ce que **PAUSE** apparaisse sur l'afficheur.

### 2 Appuyez sur **▲** pour mettre la pause.

**PAUSE:ON** apparaît sur l'afficheur. La lecture de la plage en cours se met en pause.

### 3 Appuyez sur **▼** pour enlever la pause.

**PAUSE:OFF** apparaît sur l'afficheur. La lecture reprend là où elle a été interrompue. □

## Lecteur de CD à chargeur

### Utilisation des listes ITS

ITS (programmation en temps réel) vous permet de constituer une liste de lecture de vos plages favorites à partir de celles qui sont contenues dans le chargeur du Lecteur de CD à chargeur. Après que vous ayez ajouté vos plages favorites à la liste de lecture vous pouvez activer la lecture ITS et jouer seulement ces sélections.

### Création d'une liste de lecture avec la programmation en temps réel ITS

Vous pouvez utiliser la fonction ITS pour entrer et jouer jusqu'à 99 plages par disque, jusqu'à 100 disques (avec le titre du disque). (Avec les lecteurs de CD à chargeur vendus avant le CDX-P1250 et le CDX-P650, la liste de lecture est limitée à 24 pages.)

#### 1 Lecture d'un CD que vous voulez programmer.

Appuyez sur ▲ ou ▼ pour sélectionner un CD.

#### 2 Appuyez sur **FUNCTION** jusqu'à ce que **TITLE IN** apparaisse sur l'afficheur, puis appuyez sur **FUNCTION** pour sélectionner ITS.

Quand **TITLE IN** est affiché, appuyez de façon répétée sur **FUNCTION**, les fonctions suivantes s'affichent :

**TITLE IN** (saisie du titre du disque)—**ITS** (programmation en temps réel ITS)

#### 3 Sélectionnez la piste désirée en appuyant sur ◀ ou ▶.

#### 4 Appuyez sur ▲ pour mémoriser la plage en cours de lecture dans la liste de lecture.

**ITS IN** s'affiche brièvement et la sélection en cours de lecture est ajoutée à votre liste de lecture. Puis **ITS** est de nouveau affiché.

#### 5 Appuyez sur **BAND** pour revenir à l'affichage des conditions de lecture.



#### Remarque

Après l'entrée des données de 100 disques dans la mémoire, les données pour un nouveau disque écrasent les données les plus anciennes.

### Lecture à partir de votre liste de lecture ITS

La lecture ITS vous permet d'écouter les plages que vous avez enregistrées dans votre liste de lecture ITS. Quand vous activez la lecture ITS, la lecture des plages incluses dans votre liste de lecture du lecteur de CD à chargeur commence.

#### 1 Choisissez l'étendue de répétition.

Reportez-vous à la page 61, *Répétition de la lecture*.

#### 2 Appuyez sur **FUNCTION** pour choisir ITS-P.

Appuyez sur **FUNCTION** jusqu'à ce que **ITS-P** apparaisse sur l'afficheur.

#### 3 Appuyez sur ▲ pour activer la lecture ITS.

**ITS-P:ON** apparaît sur l'afficheur. La lecture des plages extraites de votre liste de lecture incluses dans les étendues de plages **MCD** ou **DSC** commence.

- Si aucune plage n'est incluse dans l'étendue de répétition en cours n'est programmée pour ITS **EMPTY** est affiché.

#### 4 Appuyez sur ▼ pour désactiver la lecture ITS.

**ITS-P:OFF** apparaît sur l'afficheur. La lecture continue dans l'ordre normal à partir de la plage et du CD en cours.

## Suppression d'une plage de votre liste ITS

Si la lecture ITS est active, vous pouvez supprimer une plage de votre liste ITS.

Si ITS est déjà en service, passez à l'opération 2. Si ITS n'est pas en service, appuyez sur

**FUNCTION**.

### 1 Jouez un CD sur lequel vous voulez supprimer une plage de votre liste ITS, et activez la lecture ITS.

Reportez-vous à la page précédente, *Lecture à partir de votre liste de lecture ITS*.

### 2 Appuyez sur **FUNCTION** jusqu'à ce que **TITLE IN** apparaisse sur l'afficheur, puis appuyez sur **FUNCTION** pour sélectionner ITS.

Une fois que **TITLE IN** est affiché, appuyez sur **FUNCTION** jusqu'à ce que **ITS** apparaisse sur l'afficheur.

### 3 Sélectionnez la piste désirée en appuyant sur ◀ ou ▶.

### 4 Appuyez sur ▼ pour supprimer la plage musicale de la liste.

La sélection en cours de lecture est effacée de votre liste ITS et la lecture de la plage suivante de votre liste ITS commence.

- S'il n'existe aucune plage incluse dans votre liste ITS dans l'étendue des plages en cours, **EMPTY** s'affiche et la lecture normale reprend.

### 5 Appuyez sur **BAND** pour revenir à l'affichage des conditions de lecture.

## Suppression d'un CD de votre liste ITS

Si vous voulez supprimer toutes les plages d'un CD de votre liste ITS, vous le pouvez si la lecture ITS n'est pas active.

### 1 Jouez un CD que vous voulez supprimer.

Appuyez sur ▲ ou ▼ pour sélectionner un CD.

### 2 Appuyez sur **FUNCTION** jusqu'à ce que **TITLE IN** apparaisse sur l'afficheur, puis appuyez sur **FUNCTION** pour sélectionner ITS.

Une fois que **TITLE IN** est affiché, appuyez sur **FUNCTION** jusqu'à ce que **ITS** apparaisse sur l'afficheur.

### 3 Appuyez sur ▼ pour supprimer toutes les plages du CD en cours de lecture de votre liste ITS.

Toutes les plages du CD en cours de lecture sont effacées de la liste de lecture et **ITS CLR** est affiché.

### 4 Appuyez sur **BAND** pour revenir à l'affichage des conditions de lecture. ▣

## Utilisation des fonctions de titre de disque

Vous pouvez entrer des titres de CD et afficher ces titres. Vous pourrez ensuite facilement rechercher et sélectionner un disque que vous désirez lire.

### Saisie des titres de disque

La saisie de titres de disque vous permet de saisir des titres de CD d'une longueur maximum de 8 lettres et un maximum de 100 titres de disque (avec liste ITS) dans le lecteur de CD à chargeur.

### 1 Jouez un CD dont vous voulez entrer le titre.

Appuyez sur ▲ ou ▼ pour sélectionner un CD.



## Lecteur de CD à chargeur

### 2 Appuyez sur **FUNCTION** jusqu'à ce que **TITLE IN** apparaisse sur l'écran.

Quand **TITLE IN** est affiché, appuyez de façon répétée sur **FUNCTION**, les fonctions suivantes s'affichent :

**TITLE IN** (saisie du titre du disque)—**ITS** (programmation en temps réel ITS)

- Lors de la lecture d'un disque CD TEXT sur un lecteur de CD à chargeur compatible CD TEXT, vous ne pouvez pas passer à **TITLE IN**. Sur un disque CD TEXT, le titre du disque a déjà été enregistré.

### 3 Appuyez sur **▲** ou **▼** pour choisir une lettre de l'alphabet.

Chaque appui sur **▲** affiche une lettre de l'alphabet dans l'ordre **A B C ... X Y Z**, les chiffres et les symboles dans l'ordre **1 2 3 ... > [ ]**.

Chaque appui sur **▼** affiche une lettre dans l'ordre inverse, soit **Z Y X ... C B A**.



### 4 Appuyez sur **►** pour placer le curseur sur la position suivante.

Lorsque la lettre que vous désirez utiliser est affichée, appuyez sur **►** pour placer le curseur sur la position suivante puis choisissez la lettre suivante. Appuyez sur **◀** pour vous déplacer vers l'arrière dans l'affichage.

### 5 Après avoir frappé le titre, placez le curseur sur la dernière position en appuyant sur **►**.

Lorsque vous appuyez une nouvelle fois sur **►**, le titre saisi est mis en mémoire.

### 6 Appuyez sur **BAND** pour revenir à l'affichage des conditions de lecture.

### Remarques

- Les titres demeurent en mémoire même après que vous ayez retiré le disque du chargeur, et sont rappelés quand le disque est réinséré.
- Après l'entrée des données de 100 disques dans la mémoire, les données pour un nouveau disque écrasent les données les plus anciennes.

## Affichage du titre d'un disque

Vous pouvez afficher le titre de tout disque dont le titre a été mis en mémoire.

### ● Appuyez sur **DISPLAY**.

Appuyez de manière répétée sur **DISPLAY** pour passer d'un des paramètres suivants à l'autre :

Temps de lecture—**DISC TTL** (titre du disque)  
Lorsque vous choisissez **DISC TTL**, le titre du disque en cours de lecture s'affiche.

- Si le disque en cours de lecture n'a pas reçu de titre, **NO TITLE** s'affiche.

## Choix d'un disque à partir de la liste des titres des disques

Vous pouvez choisir un disque sur la liste des titres des disques que contient le lecteur de CD à chargeur, puis commander la lecture du disque.

### 1 Appuyez sur **FUNCTION** pour choisir **LIST**.

Appuyez sur **FUNCTION** jusqu'à ce que **LIST** apparaisse sur l'afficheur.

### 2 Appuyez sur **◀**, ou sur **►**, pour faire défiler la liste des titres mis en mémoire.

- Si un disque ne porte pas de titre, le titre n'est pas affiché.

### 3 Appuyez sur ▲ pour commander la lecture du disque choisi.

La lecture de la sélection commence. 

## Utilisation des fonctions CD TEXT

*Vous ne pouvez utiliser ces fonctions que si le lecteur de CD à chargeur est compatible CD TEXT.*

Certains disques disposent d'informations qui ont été codées pendant la fabrication du disque. Ces disques, qui peuvent contenir des informations telles que titre du CD, titres des plages, nom de l'artiste et durée de lecture, sont appelés disques CD TEXT. Seuls ces disques CD TEXT codés spécialement supportent les fonctions listées ci-dessous.

### Affichage des titres sur les disques CD TEXT

#### ● Appuyez sur DISPLAY.

Appuyez de manière répétée sur **DISPLAY** pour passer d'un des paramètres suivants à l'autre:

Temps de lecture—**DISC TTL** (titre du disque)

—**ART NAME** (interprète du disque)

—**TRK TTL** (titre de la plage musicale)

—**ART NAME** (interprète de la plage musicale)

■ Si aucune information spécifique n'a été gravée sur le disque, **NO XXXX** s'affiche (par exemple, **NO T-TTL**).

### Défilement du titre du disque sur l'afficheur

Cet appareil peut seulement afficher les 8 premières lettres de **DISC TTL**, **ART NAME**, **TRK TTL** et **ART NAME**. Quand les informations enregistrées sont plus longues que 8 let-

tres, vous pouvez faire défiler le texte vers la gauche de façon à rendre visible le reste du titre.

#### ● Maintenez la pression sur DISPLAY jusqu'à ce que le titre commence à défiler vers la gauche.

La partie masquée du titre s'affiche peu à peu. 

## Utilisation de la compression et de l'accentuation dynamique des graves

*Vous pouvez utiliser ces fonctions lorsque le lecteur de CD à chargeur en est pourvu.*

Les fonctions COMP (compression) et DBE (accentuation dynamique des graves) vous permettent d'ajuster la qualité du son du lecteur de CD à chargeur. Chacune de ces fonctions comporte un réglage à deux niveaux. La fonction COMP équilibre le niveau des sons forts et des sons faibles aux volumes élevés. DBE augmente le niveau des graves pour donner un son plus plein en lecture. Choisissez chacun des effets pour les écouter et utilisez celui qui améliore le plus la lecture de la piste ou du CD que vous écoutez.

#### 1 Appuyez sur FUNCTION pour choisir COMP.

Appuyez sur **FUNCTION** jusqu'à ce que **COMP** apparaisse sur l'afficheur.

■ Si le lecteur de CD à chargeur ne possède pas la fonction COMP/DBE, **NO COMP** s'affiche quand vous essayez de la sélectionner.

#### 2 Appuyez sur ▲ ou ▼ pour choisir la correction désirée.

Appuyez de manière répétée sur ▲ ou ▼ pour passer d'un des paramètres suivants à l'autre: **COMP OFF**—**COMP 1**—**COMP 2**—**COMP OFF**—**DBE 1**—**DBE 2** 

## Réglages sonores

### Introduction aux réglages sonores

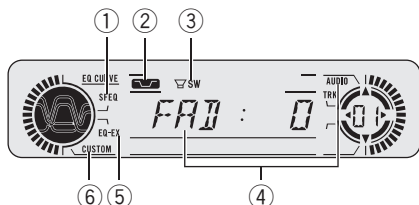

#### ① Indicateur SFEQ

Apparaît sur l'afficheur quand la fonction SFEQ peut être activée.

#### ② Indicateur de correction physiologique

Apparaît sur l'afficheur quand la correction physiologique est en service.

#### ③ Indicateur SW

Indique quand la sortie haut-parleur d'extrêmes graves est en service.

#### ④ Affichage des réglages sonores

Indique l'état des réglages sonores.

#### ⑤ Indicateur EQ-EX

Apparaît sur l'afficheur quand la fonction EQ-EX peut être activée.

#### ⑥ Indicateur CUSTOM

Indique quand la courbe d'égalisation personnalisée est actuellement sélectionnée.

#### ● Appuyez sur **AUDIO** pour afficher le nom des fonctions audio.

Appuyez de manière répétée sur **AUDIO** pour choisir une des fonctions suivantes :

**FAD** (réglage de l'équilibre sonore)—**EQ-L** (réglage de la courbe de l'égaliseur)—**B** (ajustement du niveau des graves et des aigus)—**LOUD** (correction physiologique)—**SUB, W** (réglage en/hors fonction du haut parleur d'ex-

trêmes graves)/**NOFAD** (réglage en/hors fonction de la non atténuation progressive de la sortie)—**80: 0** (réglage du haut-parleur d'extrêmes graves)/**NOFAD** (réglage de la non atténuation progressive de la sortie)—**HPF** (filtre passe-haut)—**SLA** (réglage du niveau de la source sonore)

- Si la fonction EQ-EX a été sélectionnée et seulement quand EQ-EX est en service et quand **CUSTOM** est sélectionné comme courbe d'égalisation, vous pouvez passer à **B**.

- Quand le réglage du contrôleur de haut-parleur d'extrêmes graves est **P/O:FUL**, vous ne pouvez pas sélectionner **SUB, W**. (Reportez-vous à la page 76.)

- Vous pouvez sélectionner le **80: 0** seulement quand la sortie haut-parleur d'extrêmes graves est activée dans le **SUB, W**.

- Quand le réglage du contrôleur de haut-parleur d'extrêmes graves est seulement **P/O:FUL**, vous pouvez passer au réglage sortie sans atténuation progressive en/hors fonction. (Reportez-vous à la page 76.)

- Vous pouvez sélectionner le réglage de sortie sans atténuation progressive seulement quand la sortie sans atténuation progressive est activée dans le réglage sortie sans atténuation progressive en/hors fonction.

- Si le syntoniseur FM a été choisi comme source, vous ne pouvez pas afficher la fonction **SLA**.

- Appuyez sur **BAND** pour revenir à l'affichage de l'état de chaque source.



#### Remarque

Si vous ne réglez aucun paramètre de la fonction pendant environ 30 secondes, l'afficheur indique à nouveau l'état de la source. ■

## Compensation pour les courbes d'égalisation (EQ-EX)

La fonction EQ-EX effectue une compensation pour chaque courbe d'égalisation. En outre, vous pouvez ajuster les basses et les aiguës pour chaque source quand la courbe **CUSTOM** est sélectionnée.

- Si SFEQ a été précédemment sélectionné, appuyez sur **EQ-EX** et maintenez l'appui pour passer à EQ-EX et **EQ-EX** apparaît sur l'afficheur.

### ● Appuyez sur EQ-EX pour mettre la fonction EQ-EX en service.

**EQ-EX:ON** apparaît sur l'afficheur. EQ-EX est maintenant en service.

- Appuyez sur **EQ-EX** pour mettre la fonction EQ-EX hors service. 

## Réglage de l'égaliseur de concentration sonore (SFEQ)

Clarifier l'image sonore des voix et des instruments permet de mettre en place simplement un environnement sonore naturel et plaisant. On obtiendra un plaisir d'écoute encore plus grand si les positions d'écoute sont choisies soigneusement. **FRT1** accentue les aiguës sur la sortie avant et les basses sur la sortie arrière. **FRT2** accentue les aiguës et les basses sur la sortie avant et les bases sur la sortie arrière. (L'accentuation des basses est la même pour l'avant et l'arrière.) Pour **FRT1** comme pour **FRT2**, le réglage **H** donne un effet plus prononcé que le réglage **L**.

### 1 Appuyez sur EQ-EX et maintenez la pression pour passer à la fonction SFEQ.

Appuyez sur **EQ-EX** et maintenez-la enfoncée jusqu'à ce que l'indicateur **SFEQ** apparaisse sur l'afficheur.

- Pour basculer sur la fonction EQ-EX, appuyez à nouveau et maintenez la pression sur **EQ-EX**.

### 2 Appuyez sur EQ-EX pour choisir le réglage SFEQ désiré.

Appuyez de manière répétée sur **EQ-EX** pour passer d'un des paramètres suivants à l'autre : **FRT1-H** (avant 1-élevé)—**FRT1-L** (avant 1-faible)—**FRT2-H** (avant 2-élevé)—**FRT2-L** (avant 2-faible)—**CUSTOM** (personnalisé)—**SFEQ OFF**(hors fonction)

### 3 Appuyez sur ◀ ou sur ▶ pour choisir la position désirée.

Appuyez sur ◀, ou sur ▶, jusqu'à ce que la position désirée apparaisse sur l'afficheur.

**L** (gauche)—**C** (centre)—**R** (droite)



#### Remarques

- Si vous réglez les basses ou les aiguës, **CUSTOM** mémorise un réglage SFEQ dans lequel les basses et les aigues sont réglées en fonction de vos préférences personnelles.
- Si vous activez le réglage SFEQ, la fonction HPF est automatiquement désactivée. En activant la fonction HPF après avoir sélectionné le réglage SFEQ, vous pouvez combiner la fonction HPF avec la fonction SFEQ. 

## Réglage de l'équilibre sonore

Vous pouvez régler l'équilibre avant-arrière et droite-gauche de manière que l'écoute soit optimale quel que soit le siège occupé.

### 1 Appuyez sur AUDIO pour choisir FAD.

Appuyez sur **AUDIO** jusqu'à ce que **FAD** apparaisse sur l'afficheur.

- Si le réglage d'équilibre a été effectué précédemment, **BAL** est affiché.

## Réglages sonores

### 2 Appuyez sur ▲ ou ▼ pour régler l'équilibre sonore entre les haut-parleurs avant et arrière.

Chaque appui sur ▲ ou ▼ déplace l'équilibre sonore entre les haut-parleurs avant et arrière vers l'avant ou vers l'arrière.

**FAD:F15 – FAD:R15** sont les valeurs qui s'affichent tandis que l'équilibre entre les haut-parleurs avant et arrière se déplace de l'avant à l'arrière.

- **FAD: 0** est le réglage convenable dans le cas où seulement deux haut-parleurs sont utilisés.

- Si le réglage pour la sortie arrière est **R-SP:S/W**, vous ne pouvez pas régler l'équilibre sonore entre les haut-parleurs avant et arrière. Reportez-vous à la page 76, *Réglage de la sortie arrière et du contrôleur de haut-parleur d'extrêmes graves*.

### 3 Appuyez sur ◀ ou ▶ pour régler l'équilibre sonore entre les haut-parleurs gauche et droit.

Quand vous appuyez sur ◀ ou ▶, **BAL: 0** s'affiche. Chaque appui sur ◀ ou ▶ déplace l'équilibre sonore entre les haut-parleurs gauche et droit vers la gauche ou vers la droite.

**BAL: L9 – BAL: R9** sont les valeurs qui s'affichent tandis que l'équilibre entre les haut-parleurs gauche et droit se déplace de la gauche à la droite. □

## Utilisation de l'égalisation

L'égalisation vous permet de corriger les caractéristiques sonores de l'habitacle du véhicule en fonction de vos goûts.

### Rappel d'une courbe d'égalisation

Il existe six courbes d'égalisation enregistrées que vous pouvez rappeler facilement à n'importe quel moment. Voici une liste des courbes d'égalisation :

Afficheur	Courbe d'égalisation
<b>SPR-BASS</b>	Accentuation des graves
<b>POWERFUL</b>	Accentuation de la puissance
<b>NATURAL</b>	Sonorité naturelle
<b>VOCAL</b>	Chant
<b>CUSTOM</b>	Correction personnelle
<b>EQ FLAT</b>	Absence de correction

- **CUSTOM** est une courbe d'égalisation pré-réglée que vous avez créée.
- Une courbe **CUSTOM** distincte peut être créée pour chaque source. (Le lecteur de CD intégré et le lecteur de CD à chargeur sont automatiquement placés dans les mêmes conditions d'égalisation.) Si vous effectuez des ajustements, les paramètres de la courbe d'égalisation seront mis en mémoire dans **CUSTOM**.
- Quand **EQ FLAT** est sélectionnée aucune addition ni correction n'est faite sur le son. Ceci est utile pour vérifier l'effet des courbes d'égalisation en basculant alternativement entre **EQ FLAT** et une courbe d'égalisation sélectionnée.

### ● Appuyez sur EQ pour sélectionner l'égalisation.

Appuyez de manière répétée sur **EQ** pour choisir l'un des réglages d'égalisation suivants :

**SPR-BASS—POWERFUL—NATURAL—VOCAL—CUSTOM—EQ FLAT**

### Réglage des courbes d'égalisation

Vous pouvez ajuster le réglage de la courbe d'égalisation sélectionnée selon vos désirs. Les réglages de la courbe d'égalisation ajustée sont mémorisés dans **CUSTOM**.

### 1 Appuyez sur AUDIO pour sélectionner le réglage de la courbe de l'égaliseur.

Appuyez sur **AUDIO** jusqu'à ce que **EQ-L** apparaisse sur l'afficheur.

- Si la bande de l'égaliseur a été réglée précédemment, celle-ci s'affichera alors à la place de **EQ-L**.

### 2 Appuyez sur ◀ ou ▶ pour choisir la bande de l'égaliseur à régler.

Chaque pression sur ◀ ou ▶ provoque la sélection d'une bande, dans l'ordre suivant :

**EQ-L** (bas)—**EQ-M** (moyen)—**EQ-H** (élevé)

### 3 Appuyez sur ▲ ou ▼ pour régler l'amplitude de la bande d'égalisation.

Chaque appui sur ▲ ou ▼ augmente ou diminue le niveau de la bande d'égalisation.

**+6** – **-6** sont les valeurs extrêmes que peut prendre l'amplitude tandis qu'elle augmente ou diminue.

- Vous pouvez ensuite choisir une autre bande d'égalisation et régler son amplitude.



#### Remarque

Si vous effectuez des ajustements, la courbe **CUSTOM** est mise à jour.

## Réglage fin de la courbe d'égalisation

Vous pouvez ajuster la fréquence centrale et le facteur Q (caractéristiques de la courbe) de chacune des bandes de fréquence actuellement sélectionnée (**EQ-L/EQ-M/EQ-H**).

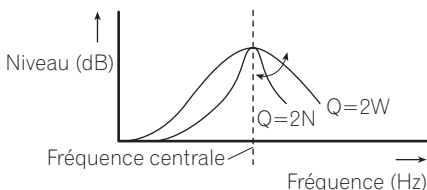

### 1 Appuyez sur AUDIO et maintenez l'appui jusqu'à ce que la fréquence et le facteur Q (par exemple F- 80:Q1W) apparaisse sur l'afficheur.

### 2 Appuyez sur AUDIO pour sélectionner la plage de fréquences basse, moyenne ou haute à ajuster.

Appuyez de manière répétée sur **AUDIO** pour choisir une des fonctions suivantes :

Basse—Moyenne—Haute—**B** (réglage des graves)—**T** (réglage des aigus)

- Si la fonction EQ-EX a été sélectionnée et seulement quand EQ-EX est en service et quand **CUSTOM** est sélectionné comme courbe d'égalisation, vous pouvez passer à **B** et **T**.

### 3 Appuyez sur ◀ ou ▶ pour sélectionner la fréquence désirée.

Appuyez sur ◀ ou ▶ jusqu'à ce que la fréquence désirée apparaisse sur l'afficheur.

Basse : **40—80—100—160** (Hz)

Moyenne : **200—500—1k—2k** (Hz)

Élevée : **3k—8k—10k—12k** (Hz)

### 4 Appuyez sur ▲ ou ▼ pour sélectionner le facteur Q désiré.

Appuyez sur ▲ ou ▼ jusqu'à ce que le facteur Q désiré apparaisse sur l'afficheur.

**2N—1N—1W—2W**



#### Remarque

Si vous effectuez des ajustements, la courbe **CUSTOM** est mise à jour.

## Ajustement des graves et des aigus

Vous pouvez ajuster les réglages des graves et des aigus.

- Si la fonction EQ-EX a été sélectionnée et seulement quand EQ-EX est en service et

## Réglages sonores

quand **CUSTOM** est sélectionné comme courbe d'égalisation, vous pouvez ajuster les réglages des graves et des aiguës.

- Si SFEQ a été réglé sur **FRT1**, l'ajustement des basses affecte seulement la sortie arrière: la sortie avant ne peut pas être ajustée.
- Si SFEQ a été réglé sur **FRT1** ou **FRT2**, l'ajustement des aiguës affecte seulement la sortie avant: la sortie arrière ne peut pas être ajustée.

### Ajustement du niveau des graves et des aiguës

Vous pouvez régler le niveau des graves et des aiguës.

#### 1 Appuyez sur **AUDIO** pour choisir **B**.

Appuyez sur **AUDIO** jusqu'à ce que **B** apparaisse sur l'afficheur.

- Si le réglage des aiguës a été effectué précédemment, **T** est affiché.

#### 2 Appuyez sur ◀ ou sur ▶ pour sélectionner les graves ou les aiguës.

Appuyez sur ◀ et **B** s'affiche. Appuyez sur ▶ et **T** s'affiche.

#### 3 Appuyez sur ▲, ou sur ▼, pour ajuster le niveau.

Chaque pression sur ▲, ou sur ▼, augmente, ou diminue, le niveau des graves ou des aiguës sélectionné. **+6** — **-6** sont les valeurs extrêmes que peut prendre l'amplitude tandis qu'elle augmente ou diminue.

### Sélection de la fréquence des graves

Vous pouvez choisir la fréquence des graves pour le réglage du niveau.

**1 Appuyez sur **AUDIO** et maintenez l'appui jusqu'à ce que la fréquence et le facteur Q (par exemple F- 80:Q1W) apparaisse sur l'afficheur.**

#### 2 Appuyez sur **AUDIO** pour choisir **B**.

Appuyez sur **AUDIO** jusqu'à ce que **B** apparaisse sur l'afficheur.

#### 3 Appuyez sur ◀ ou sur ▶ pour choisir la fréquence souhaitée.

Appuyez sur ◀, ou sur ▶, jusqu'à ce que la fréquence désirée apparaisse sur l'afficheur.  
**40—63—100—160** (Hz)

### Sélection de la fréquence des aiguës

Vous pouvez choisir la fréquence des aiguës pour le réglage du niveau.

**1 Appuyez sur **AUDIO** et maintenez l'appui jusqu'à ce que la fréquence et le facteur Q (par exemple F- 80:Q1W) apparaisse sur l'afficheur.**

#### 2 Appuyez sur **AUDIO** pour choisir **T**.

Appuyez sur **AUDIO** jusqu'à ce que **T** apparaisse sur l'afficheur.

#### 3 Appuyez sur ◀ ou sur ▶ pour choisir la fréquence souhaitée.

Appuyez sur ◀, ou sur ▶, jusqu'à ce que la fréquence désirée apparaisse sur l'afficheur.  
**2k—4k—6k—10k** (Hz) 

## Réglage de la correction physiologique

La correction physiologique a pour objet d'accentuer les graves et les aigus à bas niveaux d'écoute.

### 1 Appuyez sur **AUDIO** pour choisir **LOUD**.

Appuyez sur **AUDIO** jusqu'à ce que **LOUD** apparaisse sur l'afficheur.

### 2 Appuyez sur **▲** pour mettre en service la correction physiologique.

Le niveau sonore (par exemple, **LOUD:MID**) apparaît sur l'afficheur.

### 3 Appuyez sur **◀** ou **▶** pour sélectionner le niveau désiré.

Chaque pression sur **◀** ou **▶** provoque la sélection d'un niveau, dans l'ordre suivant :

**LOW** (bas)—**MID** (moyen)—**HI** (élevé)

### 4 Appuyez sur **▼** pour mettre hors service la correction physiologique.

**LOUD:OFF** apparaît sur l'afficheur. 

## Utilisation de la sortie pour haut-parleur d'extrêmes graves

Cet appareil est équipé d'une sortie haut-parleur d'extrêmes graves qui peut être mise en service ou hors service.

### 1 Appuyez sur **AUDIO** pour choisir **SUB, W**.

Quand le réglage du contrôleur de haut-parleur d'extrêmes graves est **P/O:FUL**, vous ne pouvez pas sélectionner **SUB, W**. Appuyez sur **AUDIO** jusqu'à ce que **SUB, W** apparaisse sur l'afficheur.

### 2 Appuyez sur **▲** pour mettre en service la sortie vers le haut-parleur d'extrêmes graves.

**SUB, W:NOR** apparaît sur l'afficheur. La sortie haut-parleur d'extrêmes graves est maintenant en service.

- Si la phase de la sortie haut-parleur d'extrêmes graves a été réglée sur inverse, **SUB, W:REV** s'affiche.

- Pour mettre la sortie haut-parleur d'extrêmes graves hors service, appuyez sur **▼**.

### 3 Appuyez sur **◀**, ou sur **▶**, pour choisir la phase de la sortie vers le haut-parleur d'extrêmes graves.

Appuyez sur **◀** pour choisir la phase inverse et **REV** apparaît sur l'afficheur. Appuyez sur **▶** pour choisir la phase normale et **NOR** apparaît sur l'afficheur.

## Réglages du haut-parleur d'extrêmes graves

Lorsque la sortie vers le haut-parleur d'extrêmes graves est en service, vous pouvez choisir la fréquence de coupure et régler le niveau de sortie du haut-parleur d'extrêmes graves.

### 1 Appuyez sur **AUDIO** pour choisir **80: 0**.

Quand la sortie haut-parleur d'extrêmes graves est en service, vous pouvez sélectionner **80: 0**. Appuyez sur **AUDIO** jusqu'à ce que **80** apparaisse sur l'afficheur.

- Si le réglage du haut-parleur d'extrêmes graves a été ajusté précédemment, la fréquence de cet ajustement précédent sera affichée au lieu de **80**.

### 2 Appuyez sur **◀**, ou sur **▶**, pour choisir la fréquence de coupure.

Appuyez sur **◀** et **50** (Hz) s'affiche. Appuyez sur **▶** et **125** (Hz) s'affiche. Seules les fréquences inférieures à celles de la plage sélection-



## Réglages sonores

née sont émises par le haut-parleur d'extrêmes graves.

### 3 Appuyez sur ▲, ou sur ▼, pour régler l'amplitude de sortie du haut-parleur d'extrêmes graves.

Chaque pression sur ▲, ou sur ▼, augmente ou diminue l'amplitude de sortie du haut-parleur d'extrêmes graves (par exemple, +6 à -6). Appuyez sur sur ▲, ou sur ▼, pour obtenir la valeur désirée. ▣

## Utilisation de la sortie sans atténuation progressive

Quand le réglage de la sortie sans atténuation progressive est activé, le signal audio ne passe pas par le filtre passe-bas de cet appareil (pour le haut-parleur d'extrêmes graves), mais est transmis via la sortie RCA.

### 1 Appuyez sur AUDIO pour sélectionner le réglage sortie sans atténuation progressive en service/hors service.

Quand le réglage du contrôleur de haut-parleur d'extrêmes graves est seulement **P/O :FUL**, vous pouvez passer au réglage sortie sans atténuation progressive en/hors fonction. (Reportez-vous à la page 76.)

Appuyez sur **AUDIO** jusqu'à ce que **NOFAD:ON** apparaisse sur l'afficheur.

### 2 Appuyez sur ▲ pour activer la sortie sans atténuation progressive.

**NOFAD:ON** apparaît sur l'afficheur. La sortie sans atténuation progressive est maintenant en service.

- Pour mettre la sortie sans atténuation progressive hors fonction, appuyez sur ▼.

## Ajustement du niveau de la sortie sans atténuation progressive

Quand la sortie sans atténuation progressive est en service, vous pouvez régler son niveau.

### 1 Appuyez sur AUDIO pour sélectionner le réglage de la sortie sans atténuation progressive.

Appuyez sur **AUDIO** jusqu'à ce que **NOFAD: 0** apparaisse sur l'afficheur.

### 2 Appuyez sur ▲, ou sur ▼, pour régler l'amplitude de sortie de la sortie sans atténuation progressive.

Chaque pression sur ▲, ou sur ▼, augmente ou diminue le niveau de la sortie sans atténuation progressive (par exemple, +6 à -6).

Appuyez sur sur ▲, ou sur ▼, pour obtenir la valeur désirée. ▣

## Utilisation du filtre passe-haut

Si vous voulez que les fréquences graves de la plage de fréquences de la sortie haut-parleur d'extrêmes graves ne soient pas émises par les haut-parleurs avant ou arrière, activez la fonction HPF (filtre passe-haut). Seules les fréquences supérieures à celles de la plage sélectionnée sont émises par les haut-parleurs avant ou arrière.

### 1 Appuyez sur AUDIO pour choisir HPF.

Appuyez sur **AUDIO** jusqu'à ce que **HPF** apparaisse sur l'afficheur.

### 2 Appuyez sur ▲ pour mettre en service le filtre passe-haut.

**HPF : 80** apparaît sur l'afficheur. Le filtre passe-haut est maintenant en service.

- Si le réglage du filtre passe-haut a été ajusté précédemment, la fréquence de cet ajustement précédent sera affichée au lieu de **HPF : 80**.

- Pour mettre hors service le filtre passe-haut, appuyez sur ▼.

### 3 Appuyez sur ◀, ou sur ▶, pour choisir la fréquence de coupure du filtre passe-haut.

Appuyez sur ◀ et **HPF: 50** s'affiche. Appuyez sur ▶ et **HPF:125** s'affiche. Seules les fréquences supérieures à celles de la plage sélectionnée seront émises par les haut-parleurs avant ou arrière.



#### Remarque

Si vous activez le réglage SFEQ, la fonction HPF est automatiquement désactivée. En activant la fonction HPF après avoir sélectionné le réglage SFEQ, vous pouvez combiner la fonction HPF avec la fonction SFEQ.



**SLA: +4 – SLA: -4** sont les valeurs affichées tandis que le niveau de la source augmente ou diminue.



#### Remarques

- Étant donné que le niveau du syntoniseur FM sert de référence, l'emploi de la fonction SLA n'est pas possible pour le syntoniseur FM.
- Le niveau du syntoniseur AM peut également être réglé à l'aide de cette fonction.
- Le lecteur de CD intégré et le lecteur de CD à chargeur sont automatiquement placés dans les mêmes conditions de niveau sonore.
- La source extérieure 1 et la source extérieure 2 sont automatiquement réglées sur le même volume.

## Ajustement des niveaux des sources

L'ajustement des niveaux des sources au moyen de la fonction SLA, évite que ne se produisent de fortes variations d'amplitude sonore lorsque vous passez d'une source à l'autre.

- Les réglages sont basés sur le niveau du signal FM qui, lui, demeure inchangé.

### 1 Comparez le niveau sonore du syntoniseur FM au niveau sonore de la source concernée par le réglage (par exemple, le lecteur de CD intégré).

### 2 Appuyez sur AUDIO pour choisir SLA.

Appuyez sur **AUDIO** jusqu'à ce que **SLA** apparaisse sur l'afficheur.

### 3 Appuyez sur ▲ ou ▼ pour régler le volume de la source.

Chaque appui sur ▲ ou ▼ augmente ou diminue le volume de la source.

## Réglages initiaux

### Ajustement des réglages initiaux

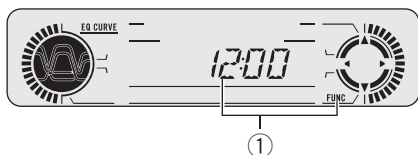

Les réglages initiaux vous permettent d'établir les conditions de fonctionnement de base de l'appareil.

#### ① Afficheur des fonctions

Il indique l'état de la fonction.

**1 Maintenez la pression sur SOURCE jusqu'à ce que l'appareil soit hors service.**

**2 Appuyez sur FUNCTION et maintenez-la enfoncée jusqu'à ce que l'horloge apparaisse sur l'afficheur.**

**3 Appuyez sur FUNCTION pour choisir un des réglages initiaux.**

Appuyez de manière répétée sur **FUNCTION** pour passer d'un des paramètres suivants à l'autre:

Horloge—**WARN** (tonalité d'avertissement)  
—**AUX** (entrée auxiliaire)—**DIMMR** (atténuateur de luminosité)—**R-SP** (sortie arrière et contrôleur de haut-parleur d'extrêmes graves)  
—**TEL** (téléphone)

Pour de plus amples détails sur chaque réglage, reportez-vous aux instructions qui suivent.

- Appuyez sur **BAND** pour abandonner les réglages initiaux.
- Vous pouvez également abandonner les réglages initiaux en maintenant la pression sur **FUNCTION** jusqu'à ce que l'appareil se mette hors service. ■

### Réglage de l'horloge

Utilisez ces instructions pour régler l'horloge.

**1 Appuyez sur FUNCTION pour choisir l'horloge.**

Appuyez de manière répétée sur **FUNCTION** jusqu'à ce que l'horloge apparaisse sur l'afficheur.

**2 Appuyez sur ◀ ou sur ▶ pour choisir la partie de l'heure à régler.**

Une pression sur ◀ ou ▶ permet de sélectionner une partie de l'heure affichée :  
Heure—Minute

La partie sélectionnée clignote sur l'affichage de l'horloge.

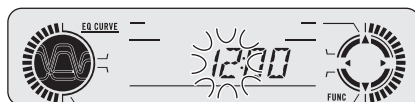

**3 Appuyez sur ▲ ou sur ▼ pour régler l'horloge.**

Appuyer sur ▲ augmente la valeur du réglage sélectionné des heures ou des minutes. Appuyer sur ▼ diminue la valeur du réglage sélectionné des heures ou des minutes. ■

### Mise en service ou hors service du signal sonore d'avertissement

Si vous ne retirez pas la face avant de l'appareil central dans les cinq secondes qui suivent la coupure du contact, un signal sonore d'avertissement se fait entendre. Vous pouvez mettre hors service ce signal sonore d'avertissement.

## Réglages initiaux

### 1 Appuyez sur **FUNCTION** pour choisir **WARN**.

Appuyez de manière répétée sur **FUNCTION** jusqu'à ce que **WARN** apparaisse sur l'afficheur.

### 2 Appuyez sur **▲** ou sur **▼** pour mettre la fonction **WARN** en service ou hors service.

Une pression sur **▲** ou **▼** met **WARN** en service ou hors service et la condition (par exemple, **WARN:ON**) est affichée. 

## Mise en service ou hors service de l'entrée auxiliaire

Cet appareil permet d'utiliser des équipements auxiliaires. Activez le réglage auxiliaire quand vous utilisez un équipement auxiliaire avec cet appareil.

### 1 Appuyez sur **FUNCTION** pour choisir **AUX**.

Appuyez de manière répétée sur **FUNCTION** jusqu'à ce que **AUX** apparaisse sur l'afficheur.

### 2 Appuyez sur **▲** ou sur **▼** pour mettre la fonction **AUX** en service ou hors service.

Une pression sur **▲** ou **▼** met **AUX** en service ou hors service et la condition (par exemple, **AUX:ON**) est affichée. 

## Mise en service ou hors service de l'atténuateur de luminosité

Pour empêcher que l'afficheur soit trop lumineux la nuit, sa luminosité est automatiquement atténuée quand les phares de la voiture sont allumés. Vous pouvez mettre l'atténuateur en service ou hors service.

### 1 Appuyez sur **FUNCTION** pour choisir **DIMMR**.

Appuyez de manière répétée sur **FUNCTION** jusqu'à ce que **DIMMR** apparaisse sur l'afficheur.

### 2 Appuyez sur **▲** ou sur **▼** pour mettre la fonction **DIMMR** en service ou hors service.

Une pression sur **▲** ou **▼** met **DIMMR** en service ou hors service et la condition (par exemple, **DIMMR:ON**) est affichée. 

## Réglage de la sortie arrière et du contrôleur de haut-parleur d'extrêmes graves

La sortie arrière de cet appareil (sortie de connexion des haut-parleurs arrière et sortie arrière RCA) peut être utilisée pour connecter un haut-parleur pleine plage de fréquences (**R-SP:FUL**) ou un haut-parleur d'extrêmes graves (**R-SP:S/W**). Si vous mettez le réglage de la sortie arrière sur **R-SP:S/W**, vous pouvez connecter la prise de sortie arrière directement à un haut-parleur d'extrêmes graves sans utiliser un amplificateur auxiliaire. Initialement, l'appareil est réglé pour la connexion d'un haut-parleur pleine plage de fréquences (**R-SP:FUL**). Quand les sorties arrière sont connectées à des haut-parleurs pleine plage de fréquences (**R-SP:FUL**), vous pouvez connecter la sortie RCA haut-parleur d'extrêmes graves à un haut-parleur d'extrêmes graves. Dans ce cas, vous pouvez choisir d'utiliser le **P/O:S/W** intégré du contrôleur de haut-parleur d'extrêmes graves (filtre passe-bas, phase) ou le **P/O:FUL** auxiliaire.

### 1 Appuyez sur **FUNCTION** pour choisir **R-SP**.

Appuyez de manière répétée sur **FUNCTION** jusqu'à ce que **R-SP** apparaisse sur l'afficheur.

## Réglages initiaux

### 2 Appuyez sur ▲ ou ▼ pour basculer le réglage de la sortie arrière.

Une pression sur ▲ ou ▼ permet de basculer alternativement entre **R-SP:FUL** (haut-parleur pleine plage de fréquences) et **R-SP:S/W** (haut-parleur d'extrêmes graves), et la situation est affichée.

- Quand aucun haut-parleur d'extrêmes graves n'est connecté à la sortie arrière, choisissez

**R-SP:FUL**.

- Quand un haut-parleur d'extrêmes graves est connecté à la sortie arrière, choisissez le réglage haut-parleur d'extrêmes graves **R-SP:S/W**.

- Lorsque le réglage pour la sortie arrière est

**R-SP:S/W**, vous ne pouvez pas modifier le contrôleur de haut-parleur d'extrêmes graves.

### 3 Appuyez sur ◀ ou ▶ pour permuter entre sortie haut-parleur d'extrêmes graves ou sortie sans atténuation progressive.

Une pression sur ◀ ou ▶ permet de basculer alternativement entre **P/O:S/W** et **P/O:FUL**, et la situation est affichée.



#### Remarques

- Même si vous modifiez ce réglage, il n'y a pas de sortie à moins que vous mettiez en fonction la sortie sans atténuation progressive (reportez-vous à la page 73, *Utilisation de la sortie sans atténuation progressive*) ou la sortie haut-parleur d'extrêmes graves (reportez-vous à la page 72, *Utilisation de la sortie pour haut-parleur d'extrêmes graves*) dans le menu audio.
- Si vous modifiez le contrôleur de haut-parleur d'extrêmes graves, la sortie du haut-parleur d'extrêmes graves et la sortie sans atténuation progressive dans le menu audio reviennent aux réglages en usine.
- Les bornes de sortie des haut-parleurs arrière et la sortie RCA sont tous deux commutés simultanément par ce réglage. ◻

## Commutation coupure/ atténuation du son pendant un appel téléphonique

Le son de cet appareil est automatiquement coupé ou atténué quand vous passez ou recevez un appel à l'aide d'un téléphone cellulaire connecté à l'appareil.

- Le son est coupé, **MUTE** ou **ATT** s'affiche et aucun réglage audio n'est possible.
- Le fonctionnement retourne à la normale quand la connexion téléphonique est terminée.

### 1 Appuyez sur FUNCTION pour choisir TEL.

Appuyez de manière répétée sur **FUNCTION** jusqu'à ce que **TEL** apparaisse sur l'afficheur.

### 2 Appuyez sur ◀ ou ▶ pour basculer entre coupure et atténuation.

Une pression sur ◀ ou ▶ permet de basculer alternativement entre **TEL:ATT** (atténuation) et **TEL:MUT** (coupure), et la situation est affichée. ◻

## Mise en service ou hors service de l'affichage de l'horloge

Vous pouvez mettre l'affichage de l'horloge en service ou hors service.

- Appuyez sur **CLOCK** pour mettre l'affichage de l'horloge en service ou hors service.

Chaque pression sur **CLOCK** provoque l'affichage de l'horloge ou son extinction.

- L'affichage de l'horloge disparaît momentanément quand une autre opération est réalisée; il apparaît à nouveau 25 secondes plus tard.



### Remarque

Même quand les sources sont hors service, l'horloge apparaît sur l'afficheur. Appuyer sur **CLOCK** provoque la mise en service ou hors service de l'affichage de l'horloge. □

## Utilisation de la source AUX

Un Interconnecteur IP-BUS-RCA tel que le CD-RB20/CD-RB10 (vendu séparément) permet de connecter cet appareil à des équipements auxiliaires disposant d'une sortie RCA. Pour avoir plus de détails, reportez-vous au mode d'emploi de l'Interconnecteur IP-BUS-RCA.

## Choix de l'entrée AUX comme source

- Appuyez sur **SOURCE** pour choisir **AUX** comme source.

Appuyez sur **SOURCE** jusqu'à ce que **AUX** apparaisse sur l'afficheur.

- Si le réglage auxiliaire n'est pas en service, vous ne pouvez pas sélectionner **AUX**. Pour avoir plus de détails, voir la page 76, *Mise en service ou hors service de l'entrée auxiliaire*.

## Définition du titre de l'entrée AUX

Vous pouvez modifier le titre affiché pour l'entrée **AUX**.

- 1 Après avoir choisi **AUX** comme source, maintenez la pression sur **FONCTION** jusqu'à ce que **TITLE IN** apparaisse sur l'afficheur.

- 2 Appuyez sur **▲** ou **▼** pour choisir une lettre de l'alphabet.

Chaque appui sur **▲** affiche une lettre de l'alphabet dans l'ordre **A B C ... X Y Z**, les chiffres et les symboles dans l'ordre **1 2 3 ... > [ ]**.

Chaque appui sur **▼** affiche une lettre dans l'ordre inverse, soit **Z Y X ... C B A**.

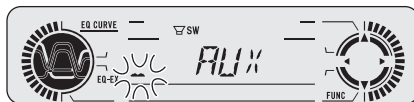

- 3 Appuyez sur **▶** pour placer le curseur sur la position suivante.

Lorsque la lettre que vous désirez utiliser est affichée, appuyez sur **▶** pour placer le curseur sur la position suivante puis choisissez la lettre suivante. Appuyez sur **◀** pour vous déplacer vers l'arrière dans l'affichage.

- 4 Après avoir frappé le titre, placez le curseur sur la dernière position en appuyant sur **▶**.

Lorsque vous appuyez une nouvelle fois sur **▶**, le titre saisi est mis en mémoire.

- 5 Appuyez sur **BAND** pour revenir à l'affichage des conditions de lecture. □

## Choix de l'indicateur de niveau

Vous pouvez choisir entre deux indicateurs de niveau enregistrés.

- **Appuyez sur EQ et maintenez l'appui pour choisir l'indicateur de niveau.**

Appuyez sur **EQ** et maintenez l'appui répétitivement pour parcourir les réglages possibles suivants:

Indicateur de niveau 1—Indicateur de niveau 2  
—Indicateur de niveau plein—Indicateur de niveau hors fonction

## Informations complémentaires

### Signification des messages d'erreur du lecteur de CD intégré

Si des problèmes surviennent pendant la lecture d'un CD un message d'erreur peut s'afficher sur l'écran. Si un message d'erreur s'affiche sur l'écran reportez-vous au tableau suivant pour voir quel est le problème et la méthode suggérée pour le corriger. Si l'erreur ne peut pas être corrigée, contactez votre revendeur ou le Service d'entretien agréé par Pioneer le plus proche.

Message	Causes possibles	Action corrective
<b>ERROR-11, 12, 17, 30</b>	Disque sale	Nettoyez le disque.
<b>ERROR-11, 12, 17, 30</b>	Disque rayé	Utilisez un autre disque.
<b>ERROR-10, 11, 12, 17, 30, A0</b>	Anomalie électrique ou mécanique	Mettez et coupez le contact au moyen de la clé ou choisissez une autre source puis revenez au lecteur de CD.
<b>ERROR-44</b>	Toutes les plages musicales sont ignorées	Utilisez un autre disque.
<b>HEAT</b>	Surchauffe du lecteur de CD	Arrêtez le fonctionnement du lecteur et attendez qu'il ait repris une température normale.



### Soins à apporter au lecteur de CD

- N'utilisez que les disques portant une des deux marques Compact Disc Digital Audio indiquées ci-dessous.



- Utilisez seulement des CD normaux, circulaires. L'utilisation de disques ayant une forme irrégulière non circulaire peut provoquer un blocage du lecteur de CD ou rendre la lecture incorrecte.



- Examinez tous les CDs à la recherche de fentes ou de rayures, et vérifiez s'ils ne sont pas gondolés. Les CDs qui présentent des fentes, des rayures, ou sont gondolés, peuvent ne pas être lus correctement. Ne les utilisez pas.
- Pendant la manipulation des disques, évitez de toucher leur face gravée (face ne portant aucune indication).
- Rangez les disques dans leur coffret dès que vous ne les écoutez plus.
- Conservez les disques à l'abri de la lumière directe du soleil et ne les exposez pas à des températures élevées.
- Ne posez aucune étiquette à la surface des disques, n'écrivez pas sur un disque, n'appliquez aucun agent chimique sur un disque.



## Informations complémentaires

- Pour nettoyer un disque, utilisez un chiffon doux en partant du centre vers la périphérie.



- Si le chauffage est utilisé en période de froid, de l'humidité peut se former sur les composants à l'intérieur du lecteur de CD. La condensation peut provoquer un fonctionnement incorrect du lecteur de CD. Si vous pensez qu'il y a un problème de condensation éteignez le lecteur de CD pendant une heure environ pour lui permettre de sécher et essuyez les disques humides le cas échéant avec un tissu doux.
- Les cahots de la route peuvent interrompre la lecture d'un CD. ■

- Les titres et autres informations textuelles gravées sur les CD-R/CD-RW peuvent ne pas être affichés par cet appareil (en cas de données audio (CD-DA)).
- Cet appareil tient compte des informations de saut de plage gravées sur un CD-R/CD-RW. Les plages contenant ces informations sont automatiquement ignorées (dans le cas de données audio (CD-DA)).
- Lorsque vous introduisez un CD-RW dans cet appareil, vous constatez que le temps d'attente avant lecture est beaucoup plus long qu'avec un CD ou un CD-R.
- Lisez attentivement les notes qui concernent les CD-R/CD-RW avant de les utiliser. ■

## Disques CD-R et CD-RW

- La lecture de disques CD-R/CD-RW enregistrés sur un enregistreur de CD musical ou un ordinateur personnel peut ne pas être possible à cause des caractéristiques du disque, de rayures ou de poussière sur le disque, ou de saleté, de condensation, etc. sur la lentille de cet appareil.
- La lecture de disques enregistrés sur un ordinateur personnel peut ne pas être possible, selon les paramètres de l'application et l'environnement. Enregistrez les disques avec le bon format. (Pour les détails, contactez le fabricant de l'application.)
- La lecture de disques CD-R/CD-RW peut devenir impossible en cas d'exposition directe à la lumière solaire, de températures élevées, ou en raison des conditions de stockage dans la voiture.

# Informations complémentaires

## Caractéristiques techniques

### Généralités

Alimentation .....	14,4 V DC (10,8 à 15,1 V possibles)
Mise à la masse .....	Pôle négatif
Consommation maximale ...	10,0 A
Dimensions (L × H × P) :	
DIN	
Châssis .....	178 × 50 × 157 mm
Panneau avant .....	188 × 58 × 19 mm
D	
Châssis .....	178 × 50 × 162 mm
Panneau avant .....	170 × 46 × 14 mm
Poids .....	1,4 kg

### Audio

Puissance de sortie continue : 22 W par canal, minimum, sur 4 Ohms, les deux canaux étant excités, entre 50 et 15.000 Hz, avec une DHT ne dépassant pas 5%.

Puissance de sortie maximale	50 W × 4
	50 W × 2/4 Ω + 70 W × 1/2 Ω (pour le haut-parleur d'extrêmes graves)
Impédance de charge .....	4 Ω (4 à 8 Ω [2 Ω pour 1 canal] possibles)

Niveau de sortie max/impédance de sortie de la sortie préamp .....

.....	2,2 V/1 kΩ
Égaliseur (Égaliseur paramétrique à 3 bandes) :	
Basse	
Fréquence .....	40/80/100/160 Hz
Facteur Q .....	0,35/0,59/0,95/1,15 (+6 dB si amplifié)
Gain .....	±12 dB

#### Moyenne

Fréquence .....	200/500/1k/2k Hz
Facteur Q .....	0,35/0,59/0,95/1,15 (+6 dB si amplifié)
Gain .....	±12 dB

#### Élevée

Fréquence .....	3,15k/8k/10k/12,5k Hz
Facteur Q .....	0,35/0,59/0,95/1,15 (+6 dB si amplifié)
Gain .....	±12 dB

#### Correction physiologique

Faible .....	+3,5 dB (100 Hz), +3 dB (10 kHz)
Moyen .....	+10 dB (100 Hz), +6,5 dB (10 kHz)

Fort .....	+11 dB (100 Hz), +11 dB (10 kHz) (volume : -30 dB)
------------	---

#### Contrôles de tonalité :

Graves	
Fréquence .....	40/63/100/160 Hz
Gain .....	±12 dB
Aiguës	
Fréquence .....	2,5k/4k/6,3k/10k Hz
Gain .....	±12 dB

#### HPF :

Fréquence .....	50/80/125 Hz
Pente .....	-12 dB/octave

#### Haut-parleur d'extrêmes graves :

Fréquence .....	50/80/125 Hz
Pente .....	-18 dB/octave
Gain .....	±12 dB
Phase .....	Normale/Inverse

### Lecteur de CD

Système .....	Compact Disc Digital Audio
Disques utilisables .....	Disques compacts
Format du signal :	
Fréquence d'échantillonnage .....	44,1 kHz
Nombre de bits de quantification .....	16; quantification linéaire
Réponse en fréquence .....	5 – 20.000 Hz (±1 dB)
Rapport signal/bruit .....	94 dB (1 kHz) (Réseau IHF-A)
Dynamique .....	92 dB (1 kHz)
Nombre de voies .....	2 (stéréo)

### Syntoniseur FM

Gamme de fréquence .....	87,9 – 107,9 MHz
Sensibilité utile .....	8 dBf (0,7 μV/75 Ω mono, S/B : 30 dB)
Seuil de sensibilité 50 dB ....	10 dBf (0,9 μV/75 Ω mono)
Rapport signal/bruit .....	75 dB (Réseau IHF-A)
Distorsion .....	0,3 % (à 65 dBf, 1 kHz, stéréo)
	0,1 % (à 65 dBf, 1 kHz, mono)
Réponse en fréquence .....	30 – 15.000 kHz (±3 dB)
Séparation stéréophonique .....	45 dB (à 65 dBf, 1 kHz)
Sélectivité .....	80 dB (±200 kHz)
Intermodulation trois signaux (niveau de signal désiré) .....	30 dBf (niveau deux signaux indésirés : 100 dBf)

## Informations complémentaires

### Syntoniseur AM

Gamme de fréquence ..... 530 – 1.710 kHz (10 kHz)

Sensibilité utile ..... 18  $\mu$ V (S/B: 20 dB)

Rapport signal/bruit ..... 65 dB (Réseau IHF-A)



### Remarque

Les caractéristiques et la présentation peuvent être modifiées sans avis préalable à fin d'amélioration. □

## Gracias por haber comprado este producto Pioneer.

Lea con detenimiento estas instrucciones sobre el funcionamiento del aparato, para que pueda darle el mejor uso posible. *Una vez que las haya leído, consérvelas en un lugar seguro para consultarlas en el futuro.*

### 01 Antes de comenzar

- Acerca de esta unidad **86**
- Acerca de este manual **86**
- Servicio posventa para productos Pioneer **86**
- Registro del producto **86**
- Precauciones **87**
- Uso y cuidado del mando a distancia **87**
  - Instalación de la batería **87**
  - Uso del mando a distancia **87**
- Acerca de la marca XM READY **87**
- Protección de la unidad contra robo **88**
  - Extracción de la carátula **88**
  - Colocación de la carátula **88**

### 02 Qué es cada cosa

- Unidad principal **89**
- Mando a distancia **90**

### 03 Encendido y apagado

- Encendido de la unidad **91**
- Selección de una fuente **91**
- Apagado de la unidad **91**

### 04 Sintonizador

- Para escuchar la radio **92**
- Introducción a las funciones avanzadas del sintonizador **93**
- Almacenamiento y llamada de frecuencias **93**
- Sintonización de señales fuertes **93**
- Almacenamiento de las frecuencias de radio más fuertes **94**

### 05 Reproductor de CD incorporado

- Reproducción de un CD **95**
- Introducción a las funciones avanzadas del reproductor de CD incorporado **96**
- Repetición de reproducción **96**
- Reproducción de las pistas en un orden aleatorio **97**

- Exploración de las pistas de un CD **97**
- Pausa de la reproducción de un CD **97**
- Uso de las funciones de títulos de discos **98**
  - Ingreso de títulos de discos **98**
  - Visualización de los títulos **98**
- Uso de las funciones CD TEXT **99**
  - Visualización de títulos de discos CD TEXT **99**
  - Desplazamiento de títulos en el display **99**

### 06 Reproductor de CD múltiple

- Reproducción de un CD **100**
- Reproductor de CD múltiple de 50 discos **101**
- Introducción a las funciones avanzadas del reproductor de CD múltiple **101**
- Repetición de reproducción **102**
- Reproducción de las pistas en un orden aleatorio **102**
- Exploración de CD y pistas **102**
- Pausa de la reproducción de un CD **103**
- Uso de listas de reproducción ITS **103**
  - Creación de una lista de reproducción con la programación ITS **103**
  - Reproducción de la lista de reproducción ITS **104**
  - Borrado de una pista de la lista de reproducción ITS **104**
  - Borrado de un CD de la lista de reproducción ITS **105**
- Uso de las funciones de títulos de discos **105**
  - Ingreso de títulos de discos **105**
  - Visualización de los títulos **106**
  - Selección de discos de la lista de títulos de los discos **106**
- Uso de las funciones CD TEXT **106**
  - Visualización de títulos de discos CD TEXT **106**

- Desplazamiento de títulos en el display **107**

Uso de la compresión y del enfatizador de graves **107**

## 07 Ajustes de audio

Introducción a los ajustes de audio **108**

Compensación de las curvas de ecualización (EQ-EX) **108**

Ajuste del ecualizador de foco sonoro (SFEQ) **109**

Uso del ajuste del balance **109**

Uso del ecualizador **110**

- Llamada de las curvas de ecualización **110**
- Ajuste de las curvas de ecualización **110**
- Ajuste preciso de las curvas de ecualización **111**

Ajuste de graves y agudos **111**

- Ajuste del nivel de graves y agudos **111**
- Selección de la frecuencia de graves **112**
- Selección de la frecuencia de agudos **112**

Ajuste de la sonoridad **112**

Uso de la salida de subgraves **112**

- Configuración de los ajustes de subgraves **113**

Uso de la salida sin atenuación **113**

- Ajuste del nivel de la salida sin atenuación **113**

Uso del filtro de paso alto **114**

Ajuste de los niveles de la fuente **114**

## 08 Ajustes iniciales

Configuración de los ajustes iniciales **115**

Ajuste del reloj **115**

Cambio del tono de advertencia **115**

Cambio del ajuste de un equipo auxiliar **116**

Cambio del ajuste del atenuador de luz **116**

Ajuste de la salida posterior y del controlador de subgraves **116**

Cambio del silenciamiento/atenuación de teléfono **117**

## 09 Otras funciones

Activación y desactivación de la visualización del reloj **118**

Uso de la fuente AUX **118**

- Selección de AUX como la fuente **118**
- Ajuste del título del equipo auxiliar **118**

Ajuste del indicador de nivel **119**

## Información adicional

Comprensión de los mensajes de error del reproductor de CD incorporado **120**

Reproductor de CD y cuidados **120**

Discos CD-R/CD-RW **121**

Especificaciones **122**

## Acerca de esta unidad

Las frecuencias del sintonizador en este producto están asignadas para su uso en América del norte. El uso en otras áreas puede resultar en una recepción incorrecta. ■

## Acerca de este manual

Esta unidad viene con diversas funciones sofisticadas que garantizan una recepción y un funcionamiento de calidad superior. Por sus características de diseño, todas las funciones se pueden usar con gran facilidad; sin embargo, muchas de ellas necesitan una explicación. Este manual le ayudará a aprovechar todo el potencial que ofrece esta unidad y a disfrutar al máximo del placer de escuchar. Le recomendamos que se familiarice con las funciones y su operación leyendo el manual antes de utilizar esta unidad. Es muy importante que lea y observe las precauciones que se indican en la página siguiente y en otras secciones. ■

## Servicio posventa para productos Pioneer

Póngase en contacto con el revendedor o distribuidor al que compró este producto para obtener el servicio posventa (incluidas las condiciones de garantía) o cualquier otra información. En caso de que no esté disponible la información necesaria, póngase en contacto con las empresas enumeradas abajo. No envíe su producto para su reparación a las empresas cuyas direcciones se indican abajo sin haberse puesto antes en contacto con ellas.

### EE.UU.

Pioneer Electronics (USA) Inc.  
CUSTOMER SUPPORT DIVISION  
P.O. Box 1760  
Long Beach, CA 90801-1760  
800-421-1404

### CANADÁ

Pioneer Electronics of Canada, Inc.  
CUSTOMER SATISFACTION DEPARTMENT  
300 Allstate Parkway  
Markham, Ontario L3R 0P2  
(905) 479-4411  
1-877-283-5901

Para obtener información sobre la garantía, véase la hoja de Garantía limitada adjunta a este producto. ■

## Registro del producto

Visítenos en el siguiente sitio:

<http://www.pioneerelectronics.com>

- 1 Registre su producto. Conservaremos los datos de su compra archivados para que pueda consultar esta información en el caso de que deba efectuar un reclamo al seguro ante una eventualidad tal como pérdida o robo.
- 2 Reciba informes actualizados sobre los últimos productos y tecnologías.
- 3 Descargue manuales de instrucciones, solicite catálogos de productos, busque nuevos productos y disfrute de muchos beneficios más. ■

## Antes de comenzar

### Precauciones

- Conserve este manual a mano para que pueda consultar los procedimientos de operación y las precauciones cuando sea necesario.
- Mantenga siempre el volumen lo suficientemente bajo como para que pueda escuchar los sonidos fuera del automóvil.
- Proteja esta unidad de la humedad.
- Si se desconecta o se descarga la batería, la memoria preajustada se borrará y se debe reprogramarla. 

### Uso y cuidado del mando a distancia

#### Instalación de la batería

Deslice y extraiga la bandeja de la parte posterior del mando a distancia y coloque la batería con los polos positivo (+) y negativo (-) en la dirección correcta.

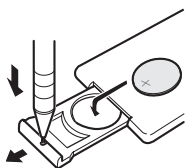

#### ADVERTENCIA

Mantenga la batería fuera del alcance de los niños. En caso de ingestión accidental, consulte a un médico de inmediato.

#### PRECAUCIÓN

- Utilice una sola batería de litio **CR2025 (3 V)**.
- Extraiga la batería si no piensa utilizar el mando a distancia durante un mes o más tiempo.
- No recargue, desarme ni caliente la batería. No la arroje al fuego.

- No manipule la batería con herramientas metálicas.
- No guarde la batería con materiales metálicos.
- En el caso de que se produzca una fuga de fluido de la batería, limpie todo el mando a distancia e instale una batería nueva.
- Al descartar las baterías usadas, cumpla con los reglamentos gubernamentales o las normas de la institución pública ambiental pertinente, aplicables en su país/zona.

### Uso del mando a distancia

Apunte el mando a distancia hacia la carátula para utilizarlo.

#### Importante

- No guarde el mando a distancia en lugares expuestos a altas temperaturas o a la luz solar directa.
- Es posible que el mando a distancia no funcione correctamente si lo expone a la luz solar directa.
- No deje caer el mando a distancia al piso, ya que puede quedar atascado debajo del freno o del acelerador. 

### Acerca de la marca XM READY



La marca XM READY impresa en el panel delantero indica que el sintonizador XM Pioneer (se vende por separado) se puede controlar con este sistema. Consulte al concesionario o al centro de servicio Pioneer autorizado más próximo a su domicilio para obtener información sobre el sintonizador XM que se puede conectar a este sistema. Para la operación del producto, consulte el manual de instrucciones del sintonizador XM.

### Notas

- XM Satellite Radio está desarrollando una nueva banda de radio en los EE.UU.



El sistema utilizará tecnología de transmisión directa de satélite a receptor a fin de ofrecer a los oyentes en sus automóviles y en sus hogares un nivel de sonido supertransparente y sin interferencias de costa a costa. XM creará y brindará hasta 100 canales de música de calidad digital, noticias, deportes, discusión y programas infantiles.

- El nombre XM y los logos afines son marcas registradas de XM Satellite Radio Inc. 

## Protección de la unidad contra robo

La carátula se puede extraer de la unidad principal y se puede almacenar en su carcasa protectora provista como medida antirobo.

- Si no se extrae la carátula de la unidad principal dentro de los cinco segundos después de desconectar la llave de encendido del automóvil, se emitirá un tono de advertencia.
- Se puede desactivar el tono de advertencia. Consulte *Cambio del tono de advertencia* en la página 115.

### Importante

- Nunca presione ni sujete el display y los botones con fuerza excesiva al extraer o colocar la carátula.
- Evite someter la carátula a impactos excesivos.
- Mantenga la carátula fuera del alcance de la luz solar directa y no la exponga a altas temperaturas.



## Extracción de la carátula

**1 Presione OPEN para abrir la carátula.**

**2 Sujete el lado izquierdo de la carátula y retírela con cuidado.**

Cuide de no sujetarla con fuerza o de que no se le caiga.

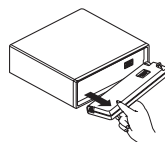

## Colocación de la carátula

● **Vuelva a colocar la carátula; para ello, sosténgala verticalmente con respecto a esta unidad y hágala encajar firmemente en los ganchos de montaje.**

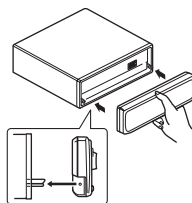



## Qué es cada cosa

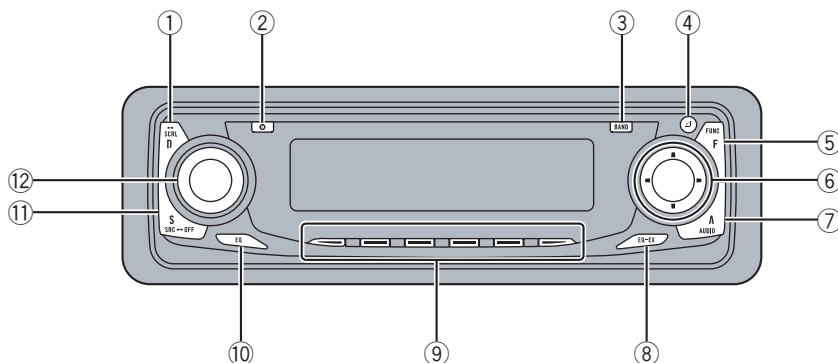

### Unidad principal

#### ① Botón DISPLAY

Presione este botón para seleccionar las diferentes visualizaciones.

#### ② Botón CLOCK

Presione este botón para cambiar a la visualización del reloj.

#### ③ Botón BAND

Presione este botón para seleccionar entre tres bandas FM y la banda AM, y cancelar el modo de control de funciones.

#### ④ Botón OPEN

Presione este botón para abrir la carátula.

#### ⑤ Botón FUNCTION

Presione este botón para seleccionar las funciones.

#### ⑥ Botones ▲/▼/◀/▶

Presione estos botones para utilizar los controles de sintonización por búsqueda manual, avance rápido, retroceso y búsqueda de pista. También se usan para controlar las funciones.

#### ⑦ Botón AUDIO

Presione este botón para seleccionar los diversos controles de calidad del sonido.

#### ⑧ Botón EQ-EX

Presione este botón y manténgalo presionado para cambiar entre las funciones EQ-EX y SFEQ. Presiónelo para utilizar cada función.

#### ⑨ Botones 1-6

Presione estos botones para el ajuste de presintonías y la búsqueda de número de disco al utilizar el reproductor de CD múltiple.

#### ⑩ Botón EQ

Presione este botón para seleccionar las diversas curvas de ecualización.

#### ⑪ Botón SOURCE

Esta unidad se enciende al seleccionar una fuente. Presione este botón para visualizar todas las fuentes disponibles.

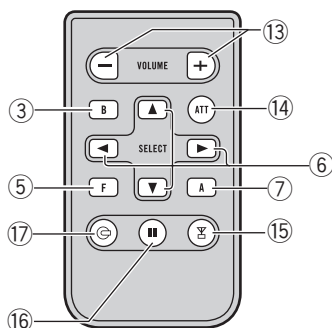

### 12 VOLUME

Cuando presiona **VOLUME**, este control sobresale de manera tal que resulta más fácil hacerlo girar. Para retraer **VOLUME**, vuelva a presionarlo. Haga girar el control para aumentar o disminuir el volumen.

## Mando a distancia

Los botones del mando a distancia se utilizan de la misma manera que los botones de la unidad principal.

### 13 Botón VOLUME

Presione este botón para aumentar o disminuir el volumen.

### 14 Botón ATT

Presione este botón para disminuir rápidamente el nivel de volumen alrededor del 90%. Presiónelo una vez más para volver al nivel de volumen original.

### 15 Botón TUNER

Presione este botón para seleccionar el sintonizador como la fuente.

### 16 Botón PAUSE

Presione este botón para activar o desactivar la pausa.

### 17 Botón CD

Presione este botón para seleccionar el reproductor de CD incorporado o el reproductor de CD múltiple como la fuente.

## Encendido y apagado

### Encendido de la unidad

- **Presione SOURCE para encender la unidad.**

Cuando se selecciona una fuente, la unidad se enciende. 

### Selección de una fuente

Puede seleccionar la fuente que desea escuchar. Para cambiar al reproductor de CD incorporado, coloque un disco en esta unidad (consulte la página 95).

- **Al utilizar la unidad principal, presione SOURCE para seleccionar una fuente.**

Presione **SOURCE** repetidamente para cambiar entre las siguientes fuentes:

**Sintonizador XM—Sintonizador—Televisor—Lector de CD incorporado—Lector de Multi-CD—Unidad externa 1—Unidad externa 2—AUX**

- **Al utilizar el control remoto, presione TUNER o CD para seleccionar una fuente.**

Presione cada botón repetidamente para cambiar entre las siguientes fuentes:

**TUNER: Televisor—Sintonizador—Sintonizador XM—Fuentes desactivadas**  
**CD: Reproductor de CD incorporado—Reproductor de CD múltiple—Fuentes desactivadas**



#### Notas

- En los siguientes casos, la fuente sonora no cambiará:
  - Cuando el equipo correspondiente a cada fuente no está conectado a esta unidad.
  - Cuando no hay un disco cargado en la unidad.
  - Cuando no hay un cargador preparado en el reproductor de CD múltiple.

— Cuando AUX (entrada auxiliar) está desactivada (consulte la página 116).

- Por unidad externa se entiende un producto Pioneer (como el que pueda estar disponible en el futuro) que, si bien es incompatible como fuente, permite que este sistema controle funciones básicas. Este sistema puede controlar dos unidades externas. Cuando se conectan dos unidades externas, el sistema las asigna automáticamente a la unidad externa 1 ó 2.
- Si el cable azul/blanco de esta unidad está conectado al control del terminal de la antena para radio del automóvil, la antena se extiende cuando se enciende el equipo. Para retraer la antena, apague el equipo. 

### Apagado de la unidad

- **Presione SOURCE y mantenga presionado hasta que se apague la unidad.** 

## Para escuchar la radio

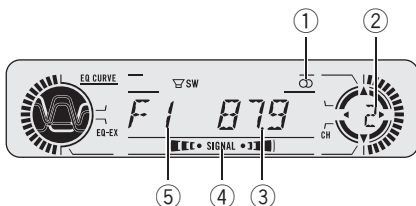

A continuación se indican los pasos básicos necesarios para hacer funcionar la radio. En la página siguiente se explican las funciones más avanzadas del sintonizador y cómo utilizarlas.

- ① **Indicador de estéreo (∞)**  
Muestra que la frecuencia seleccionada se está transmitiendo en estéreo.
- ② **Indicador del número de presintonía**  
Muestra la memoria seleccionada.
- ③ **Indicador de frecuencia**  
Muestra la frecuencia en que la radio está sintonizada.
- ④ **Indicador de nivel de señal**  
Visualiza la intensidad de la onda de radio.
- ⑤ **Indicador de banda**  
Muestra la banda en que la radio está sintonizada: AM o FM.

### 1 Presione SOURCE para seleccionar el sintonizador.

Presione **SOURCE** hasta que visualice **TUNER**.

### 2 Utilice VOLUME para ajustar el nivel de sonido.

Haga girar el control para aumentar o disminuir el volumen.

### 3 Presione BAND para seleccionar una banda.

Presione **BAND** hasta que visualice la banda deseada: **F1, F2, F3** para FM o **AM**.

### 4 Para utilizar la sintonización manual, presione rápidamente ◀ ▶.

Las frecuencias aumentan o disminuyen paso a paso.

### 5 Para utilizar la sintonización por búsqueda, presione ◀ ▶ y mantenga presionado durante aproximadamente un segundo, y libere el botón.

El sintonizador explorará las frecuencias hasta que encuentre una emisora con señales de suficiente intensidad como para asegurar una buena recepción.

- Se puede cancelar la sintonización por búsqueda presionando rápidamente ◀ ▶.
- Si presiona el botón ◀ ▶ y lo mantiene presionado, podrá saltar las emisoras. La sintonización por búsqueda comienza inmediatamente después de que libera los botones.



#### Nota

Cuando la frecuencia seleccionada se está transmitiendo en estéreo, el indicador de estéreo (∞) se ilumina. ■

## Sintonizador

### Introducción a las funciones avanzadas del sintonizador

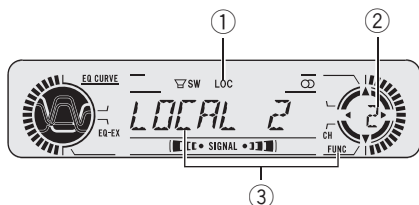

#### ① Indicador LOC

Aparece cuando la sintonización por búsqueda local está activada.

#### ② Indicador del número de presintonía

Muestra la memoria seleccionada.

#### ③ Visualización de función

Muestra el estado de la función.

#### ● Presione FUNCTION para visualizar los nombres de las funciones.

Presione **FUNCTION** repetidamente para cambiar entre las siguientes funciones:

**BSM** (memoria de las mejores emisoras)

—**LOCAL** (sintonización por búsqueda local)

- Para volver a la visualización de la frecuencia, presione **BAND**.

#### Nota

Si no se utiliza la función en unos 30 segundos, el display volverá automáticamente a la visualización de la frecuencia. 

### Almacenamiento y llamada de frecuencias

Si se presiona cualquiera de los botones de ajuste de presintonías **1–6**, se pueden almace-

nar con facilidad hasta seis frecuencias de emisoras para llamarlas con posterioridad presionando un solo botón.

#### ● Cuando encuentre una frecuencia que desea almacenar en la memoria, presione un botón de ajuste de presintonías **1–6** y manténgalo presionado hasta que el número de presintonía deje de destellar.

El número seleccionado destellará en el indicador del número de presintonía y quedará iluminado. Se ha almacenado en la memoria la frecuencia de la emisora de radio seleccionada.

La próxima vez que presione el mismo botón de ajuste de presintonías **1–6**, la frecuencia de la emisora se llamará de la memoria.

#### Notas

- Se pueden almacenar en la memoria hasta 18 emisoras FM, 6 por cada una de las tres bandas FM, y 6 emisoras AM.
- También se pueden usar los botones **▲** y **▼** para llamar las frecuencias de las emisoras de radio asignadas a los botones de ajuste de presintonías **1–6**. 

### Sintonización de señales fuertes

La sintonización por búsqueda local le permite sintonizar sólo las emisoras de radio con señales lo suficientemente fuertes como para asegurar una buena recepción.

#### 1 Presione FUNCTION para seleccionar LOCAL.

Presione **FUNCTION** hasta que **LOCAL** aparezca en el display.

## 2 Presione ▲ para activar la sintonización por búsqueda local.

La sensibilidad de búsqueda local (p. ej., **LOCAL 2**) aparece en el display.

## 3 Presione ◀ o ▶ para ajustar la sensibilidad.

Hay cuatro niveles de sensibilidad para FM y dos niveles para AM:

FM: **LOCAL 1—LOCAL 2—LOCAL 3—**

**LOCAL 4**

AM: **LOCAL 1—LOCAL 2**

El ajuste **LOCAL 4** sólo permite recibir las emisoras con las señales más fuertes, mientras que los ajustes más bajos permiten recibir de manera progresiva las emisoras con las señales más débiles.

## 4 Cuando desee volver a la sintonización por búsqueda normal, presione ▼ para desactivar la sintonización por búsqueda local.

**LOCALOFF** aparece en el display. 

## 2 Presione ▲ para activar la función BSM.

**BSM** comienza a destellar. Mientras **BSM** está destellando, las seis frecuencias de las emisoras más fuertes se almacenarán en los botones de ajuste de presintonías **1–6** en orden según la intensidad de las señales. Una vez finalizada la operación, **BSM** deja de destellar.

- Para cancelar el proceso de almacenamiento, presione ▼.



### Nota

Al almacenar frecuencias con la función BSM, se pueden reemplazar las frecuencias que se almacenaron con las teclas **1–6**. 

## Almacenamiento de las frecuencias de radio más fuertes

La función BSM (memoria de las mejores emisoras) le permite almacenar automáticamente seis frecuencias de las emisoras más fuertes en los botones de ajuste de presintonías **1–6**. Una vez almacenadas, podrá sintonizar esas frecuencias presionando un solo botón.

## 1 Presione FUNCTION para seleccionar BSM.

Presione **FUNCTION** hasta que **BSM** aparezca en el display.

## Reproductor de CD incorporado

### Reproducción de un CD

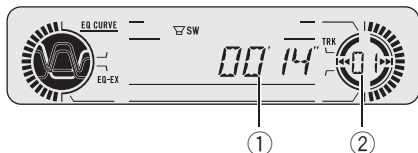

A continuación se indican los pasos básicos necesarios para reproducir un CD con el reproductor de CD incorporado. En la página siguiente se explican las funciones más avanzadas del reproductor y cómo utilizarlas.

- ① **Indicador de tiempo de reproducción**  
Muestra el tiempo transcurrido de reproducción de la pista actual.
- ② **Indicador de número de pista**  
Muestra la pista que se está reproduciendo actualmente.

#### 1 Presione OPEN para abrir la carátula.

Aparece la ranura de carga de CD.

- Después de colocar un CD, presione **SOURCE** para seleccionar el reproductor de CD incorporado.

#### 2 Introduzca un CD por la ranura de carga de CD.

La reproducción comenzará automáticamente.

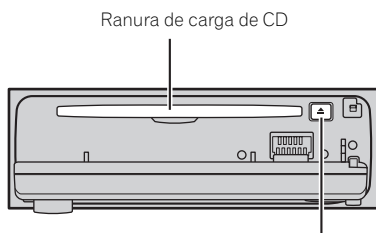

Botón **EJECT**

- Se puede expulsar un CD presionando **EJECT**.

- Para evitar una falla de funcionamiento, asegúrese de que ningún objeto metálico entre en contacto con los terminales cuando la carátula está abierta.

#### 3 Cierre la carátula.

#### 4 Utilice VOLUME para ajustar el nivel de sonido.

Haga girar el control para aumentar o disminuir el volumen.

#### 5 Para realizar el avance rápido o retroceso, presione ◀ o ▶ y mantenga presionado.

#### 6 Para saltar y retroceder o avanzar hasta otra pista, presione ◀ o ▶.

Al presionar ▶ se salta al comienzo de la siguiente pista. Al presionar una vez el botón ◀, se salta al comienzo de la pista actual. Si se vuelve a presionar este botón, se saltará a la pista anterior.



#### Notas

- El reproductor de CD incorporado tiene capacidad para un solo CD estándar de 12 cm u 8 cm (simple) por vez. No utilice un adaptador al reproducir discos de 8 cm.
- No coloque ningún otro elemento que no sea un CD en la ranura de carga de CD.
- Si no se puede introducir un disco por completo o si después de colocarlo, el disco no se reproduce, compruebe que el lado de la etiqueta del disco esté hacia arriba. Presione **EJECT** para expulsar el disco y verifique si presenta daños antes de volver a introducirlo.
- Si el reproductor de CD incorporado no funciona correctamente, puede aparecer un mensaje de error tal como **ERROR-11**. Consulte *Comprensión de los mensajes de error del reproductor de CD incorporado* en la página 120.

## Reproductor de CD incorporado

- Cuando se coloca un disco CD TEXT, los títulos del disco y de las pistas comienzan a desplazarse automáticamente hacia la izquierda. 

## Introducción a las funciones avanzadas del reproductor de CD incorporado

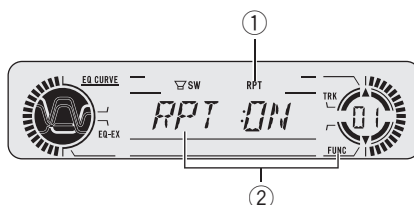

### ① Indicador RPT

Aparece cuando la repetición de reproducción está activada.

### ② Visualización de función

Muestra el estado de la función.

### ● Presione **FUNCTION** para visualizar los nombres de las funciones.

Presione **FUNCTION** repetidamente para cambiar entre las siguientes funciones:

**RPT** (repetición de reproducción)—**RDM** (reproducción aleatoria)—**SCAN** (reproducción con exploración)—**PAUSE** (pausa)

- Para volver a la visualización de reproducción, presione **BAND**.



### Nota

Si no se utiliza la función en unos 30 segundos, el display volverá automáticamente a la visualización de reproducción. 

## Repetición de reproducción

La repetición de reproducción le permite escuchar la misma pista de nuevo.



## Reproductor de CD incorporado

### 1 Presione **FUNCTION** para seleccionar **RPT**.

Presione **FUNCTION** hasta que **RPT** aparezca en el display.

### 2 Presione **▲** para activar la repetición de reproducción.

**RPT:ON** aparece en el display. La pista actual se reproducirá y se repetirá.

### 3 Presione **▼** para desactivar la repetición de reproducción.

**RPT:OFF** aparece en el display. Se continuará reproduciendo la pista actual y después se reproducirá la próxima pista.



#### Nota

Si se realiza una búsqueda de pistas o el avance rápido/retroceso, la repetición de reproducción se cancelará automáticamente. 

## Reproducción de las pistas en un orden aleatorio

La reproducción aleatoria le permite reproducir las pistas del CD en un orden aleatorio.

### 1 Presione **FUNCTION** para seleccionar **RDM**.

Presione **FUNCTION** hasta que **RDM** aparezca en el display.

### 2 Presione **▲** para activar la reproducción aleatoria.

**RDM:ON** aparece en el display. Las pistas se reproducirán en un orden aleatorio.

### 3 Presione **▼** para desactivar la reproducción aleatoria.

**RDM:OFF** aparece en el display. La reproducción de las pistas continuará en el orden normal. 

## Exploración de las pistas de un CD

La reproducción con exploración le permite escuchar los primeros 10 segundos de cada pista de un CD.

### 1 Presione **FUNCTION** para seleccionar **SCAN**.

Presione **FUNCTION** hasta que **SCAN** aparezca en el display.

### 2 Presione **▲** para activar la reproducción con exploración.

**SCAN:ON** aparece en el display. Se reproducirán los primeros 10 segundos de cada pista.

### 3 Cuando encuentre la pista deseada, presione **▼** para desactivar la reproducción con exploración.

**SCAN:OFF** aparece en el display. La pista se continuará reproduciendo.

- Si el display vuelve automáticamente a la visualización de reproducción, seleccione **SCAN** de nuevo presionando **FUNCTION**.



#### Nota

Una vez finalizada la exploración del CD, volverá a comenzar la reproducción normal de las pistas. 

## Pausa de la reproducción de un CD

La pausa le permite detener temporalmente la reproducción del CD.

### 1 Presione **FUNCTION** para seleccionar **PAUSE**.

Presione **FUNCTION** hasta que **PAUSE** aparezca en el display.

## Reproductor de CD incorporado

### 2 Presione ▲ para activar la pausa.

**PAUSE:ON** aparece en el display. Se detiene temporalmente la reproducción de la pista actual.

### 3 Presione ▼ para desactivar la pausa.

**PAUSE:OFF** aparece en el display. La reproducción se reanuda desde el mismo lugar donde se activó la pausa. □

## Uso de las funciones de títulos de discos

Se pueden ingresar títulos de CD y visualizarlos. La próxima vez que se coloque un CD cuyo título se haya ingresado, se visualizará el título de ese CD.

## Ingreso de títulos de discos

Esta función le permite ingresar títulos de hasta 8 letras y hasta 48 títulos de discos en la unidad.

### 1 Reproduzca el CD cuyo título desea ingresar.

### 2 Presione FUNCTION y mantenga presionado hasta que TITLE IN aparezca en el display.

■ Al reproducir un disco CD TEXT, no se podrá cambiar a **TITLE IN**. El título del disco ya estará grabado en el disco CD TEXT.

### 3 Presione ▲ o ▼ para seleccionar una letra del alfabeto.

Cada vez que se presiona ▲, se visualizará una letra del alfabeto en orden ascendente **A B C ... X Y Z**, y los números y símbolos en el orden de **1 2 3 ... > [ ]**. Cada vez que se presiona ▼, se visualizará una letra en el orden inverso, tal como **Z Y X ... C B A**.



### 4 Presione ► para mover el cursor a la próxima posición de carácter.

Cuando se visualice la letra deseada, presione ► para mover el cursor a la próxima posición y seleccione la próxima letra. Presione ◀ para mover el cursor hacia atrás en el display.

### 5 Mueva el cursor a la última posición presionando ► después de ingresar el título.

Al presionar ► una vez más, el título ingresado se almacena en la memoria.

### 6 Presione BAND para volver a la visualización de reproducción.



#### Notas

- Los títulos se conservan en la memoria, aun después de que se quita el disco de la unidad, y se llaman cuando se vuelven a colocar los discos correspondientes.
- Después que los datos para 48 discos han sido almacenados en la memoria, los datos para un nuevo disco se superponen a los datos más antiguos.
- Si conecta un reproductor de CD múltiple, podrá ingresar los títulos de hasta 100 discos.
- Cuando se conecta un lector de Multi-CD que no es compatible con las funciones de título de disco, no se pueden introducir los títulos en este sistema.

## Visualización de los títulos

Se puede visualizar el título de cualquier disco que se haya ingresado.

## Reproductor de CD incorporado

### ● Presione **DISPLAY**.

Presione **DISPLAY** repetidamente para cambiar entre los siguientes ajustes:

Tiempo de reproducción—**DISC TTL** (título del disco)

Cuando se selecciona **DISC TTL**, se visualiza en el display el título del disco que se está reproduciendo actualmente.

- Si no se ha ingresado ningún título para el disco, se visualizará **NO TITLE**.

**ART NAME.** Cuando la información grabada tiene más de 8 letras, se podrá desplazar el texto hacia la izquierda para que se pueda ver el resto del título.

### ● Presione **DISPLAY** y mantenga presionado hasta que el título comience a desplazarse hacia la izquierda.

El resto del título aparecerá en el display.

## Uso de las funciones CD TEXT

Algunos discos contienen información que viene codificada de fábrica. Estos discos pueden contener información tal como el título del CD, el título de la pista, el nombre del artista y el tiempo de reproducción, y se denominan discos CD TEXT. Sólo estos discos especialmente codificados son compatibles con las funciones que se indican a continuación.

### Visualización de títulos de discos CD TEXT

#### ● Presione **DISPLAY**.

Presione **DISPLAY** repetidamente para cambiar entre los siguientes ajustes:

Tiempo de reproducción—**DISC TTL** (título del disco)—**ART NAME** (nombre del artista del disco)—**TRK TTL** (título de la pista)

—**ART NAME** (nombre del artista de la pista)

- Si determinada información no se grabó en un disco CD TEXT, se visualizará **NO XXXX** (p. ej., **NO T-TTL**).

### Desplazamiento de títulos en el display

Esta unidad sólo puede mostrar las primeras 8 letras de **DISC TTL**, **ART NAME**, **TRK TTL** y

## Reproductor de CD múltiple

### Reproducción de un CD

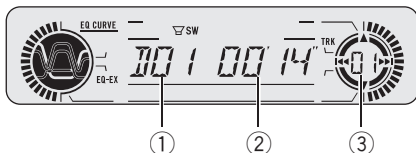

Se puede usar esta unidad para controlar un reproductor de CD múltiple, que se vende por separado.

A continuación se indican los pasos básicos necesarios para reproducir un CD con el reproductor de CD múltiple. En la página siguiente se explican las funciones más avanzadas del reproductor y cómo utilizarlas.

#### ① Indicador de número de disco

Muestra el disco que se está reproduciendo actualmente.

#### ② Indicador de tiempo de reproducción

Muestra el tiempo transcurrido de reproducción de la pista actual.

#### ③ Indicador de número de pista

Muestra la pista que se está reproduciendo actualmente.

### 1 Presione SOURCE para seleccionar el reproductor de CD múltiple.

Presione **SOURCE** hasta que visualice **MULTI CD**.

### 2 Utilice VOLUME para ajustar el nivel de sonido.

Haga girar el control para aumentar o disminuir el volumen.

### 3 Seleccione el disco que desea escuchar con los botones 1-6.

Para los discos ubicados en 1 a 6, presione el botón numérico correspondiente.

Si desea seleccionar un disco ubicado en 7 a 12, presione el número correspondiente, como por ejemplo, **1** para 7, y mantenga presionado hasta que el número del disco aparezca en el display.

■ También se puede seleccionar un disco consecutivamente presionando **▲/▼**.

### 4 Para realizar el avance rápido o retroceso, presione ◀ o ▶ y mantenga presionado.

### 5 Para saltar y retroceder o avanzar hasta otra pista, presione ◀ o ▶.

Al presionar **▶** se salta al comienzo de la siguiente pista. Al presionar una vez el botón **◀**, se salta al comienzo de la pista actual. Si se vuelve a presionar este botón, se saltará a la pista anterior.



#### Notas

- Cuando el reproductor de CD múltiple realiza las funciones preparatorias, se visualiza **READY**.
- Si el reproductor de CD múltiple no funciona correctamente, puede aparecer un mensaje de error tal como **ERROR-11**. Consulte el manual de instrucciones del reproductor de CD múltiple.
- Si no hay discos en el cargador de CD del reproductor de CD múltiple, se visualiza **NO DISC**.
- Cuando se selecciona un disco CD TEXT en un reproductor de CD múltiple compatible, los títulos del disco y de las pistas comienzan a desplazarse automáticamente hacia la izquierda. ◻

## Reproductor de CD múltiple

### Reproductor de CD múltiple de 50 discos

Sólo las funciones descritas en este manual son compatibles con los reproductores de CD múltiple de 50 discos. 

### Introducción a las funciones avanzadas del reproductor de CD múltiple

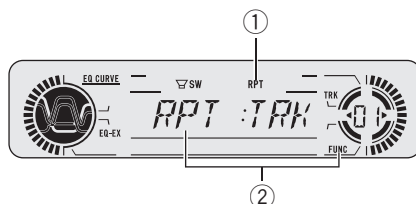

#### ① Indicador RPT

Aparece cuando está seleccionada la gama que repite la pista actual.

#### ② Visualización de función

Muestra el estado de la función.

#### ● Presione **FUNCTION** para visualizar los nombres de las funciones.

Presione **FUNCTION** repetidamente para cambiar entre las siguientes funciones:

**RPT** (repetición de reproducción)—**LIST** (lista de títulos de los discos)—**RDM** (reproducción aleatoria)—**SCAN** (reproducción con exploración)—**ITS-P** (reproducción ITS)—**PAUSE** (pausa)—**COMP** (compresión y DBE)

- Para volver a la visualización de reproducción, presione **BAND**.



#### Nota

Si no se utiliza la función en unos 30 segundos, el display volverá automáticamente a la visualización de reproducción. 

## Reproductor de CD múltiple

### Repetición de reproducción

Hay tres gamas de repetición en el reproductor de CD múltiple: **MCD** (repetición de todos los discos en el reproductor de CD múltiple), **TRK** (repetición de una sola pista) y **DSC** (repetición de disco).

#### 1 Presione FUNCTION para seleccionar RPT.

Presione **FUNCTION** hasta que **RPT** aparezca en el display.

#### 2 Presione ◀ o ▶ para seleccionar la gama de repetición.

Presione ◀ o ▶ hasta que la gama de repetición deseada aparezca en el display.

- **MCD** – Repite todos los discos en el reproductor de CD múltiple
- **TRK** – Sólo repite la pista actual
- **DSC** – Repite el disco actual



#### Notas

- Si se seleccionan otros discos durante la repetición de reproducción, la gama de repetición cambia a **MCD**.
- Si se realiza una búsqueda de pistas o el avance rápido/retroceso durante la repetición **TRK**, la gama de repetición cambia a **DSC**.

### Reproducción de las pistas en un orden aleatorio

La reproducción aleatoria le permite reproducir las pistas en un orden aleatorio dentro de la gama de repetición **MCD** y **DSC**.

#### 1 Seleccione la gama de repetición.

Consulte *Repetición de reproducción* en esta página.

#### 2 Presione FUNCTION para seleccionar RDM.

Presione **FUNCTION** hasta que **RDM** aparezca en el display.

#### 3 Presione ▲ para activar la reproducción aleatoria.

**RDM:ON** aparece en el display. Las pistas se reproducirán en un orden aleatorio en la gama de repetición **MCD** o **DSC** seleccionada con anterioridad.

#### 4 Presione ▼ para desactivar la reproducción aleatoria.

**RDM:OFF** aparece en el display. La reproducción de las pistas continuará en el orden normal.



#### Nota

Si se activa la reproducción aleatoria en **DSC** y se vuelve a la visualización de reproducción, **DRDM** aparecerá en el display.

### Exploración de CD y pistas

Mientras utiliza la gama de repetición **DSC**, el comienzo de cada pista del disco seleccionado se reproduce durante unos 10 segundos. En cambio, cuando utiliza la gama **MCD**, el comienzo de la primera pista de cada disco se reproduce durante unos 10 segundos.

#### 1 Seleccione la gama de repetición.

Consulte *Repetición de reproducción* en esta página.

#### 2 Presione FUNCTION para seleccionar SCAN.

Presione **FUNCTION** hasta que **SCAN** aparezca en el display.

## Reproductor de CD múltiple

### 3 Presione ▲ para activar la reproducción con exploración.

**SCAN:ON** aparece en el display. Se reproducirán los primeros 10 segundos de cada pista del disco actual (o la primera pista de cada disco).

### 4 Cuando encuentre la pista (o el disco) deseada(o), presione ▼ para desactivar la reproducción con exploración.

**SCAN:OFF** aparece en el display. La pista (o el disco) se continuará reproduciendo.

- Si el display vuelve automáticamente a la visualización de reproducción, seleccione **SCAN** de nuevo presionando **FUNCTION**.



#### Notas

- Una vez finalizada la exploración de pistas o discos, volverá a comenzar la reproducción normal de las pistas.
- Si se activa la reproducción con exploración en **DSC** y se vuelve a la visualización de reproducción, **DSCN** aparecerá en el display.

## Pausa de la reproducción de un CD

La pausa le permite detener temporalmente la reproducción del CD.

### 1 Presione FUNCTION para seleccionar PAUSE.

Presione **FUNCTION** hasta que **PAUSE** aparezca en el display.

### 2 Presione ▲ para activar la pausa.

**PAUSE:ON** aparece en el display. Se detiene temporalmente la reproducción de la pista actual.

### 3 Presione ▼ para desactivar la pausa.

**PAUSE:OFF** aparece en el display. La reproducción se reanuda desde el mismo lugar donde se activó la pausa.

## Uso de listas de reproducción ITS

La función ITS (selección instantánea de pista) le permite crear una lista de reproducción de sus pistas favoritas de los discos que se encuentran en el cargador del reproductor de CD múltiple. Después de añadir sus pistas favoritas a la lista de reproducción, puede activar la reproducción ITS y reproducir sólo las pistas seleccionadas.

## Creación de una lista de reproducción con la programación ITS

Se puede utilizar la función ITS para ingresar y reproducir hasta 99 pistas por disco y hasta 100 discos (con el título del disco). (Con los reproductores de CD múltiple anteriores a los modelos CDX-P1250 y CDX-P650, se pueden almacenar hasta 24 pistas en la lista de reproducción.)

### 1 Reproduzca el CD que desea programar.

Presione ▲ o ▼ para seleccionar un CD.

### 2 Presione FUNCTION y mantenga presionado hasta que TITLE IN aparezca en el display. Presione FUNCTION para seleccionar ITS.

Una vez que se visualiza **TITLE IN**, presione **FUNCTION** repetidamente. Las siguientes funciones aparecerán en el display:

**TITLE IN** (ingreso de títulos de discos)—**ITS** (programación ITS)

## Reproductor de CD múltiple

**3 Seleccione la pista deseada presionando ◀ o ▶.**

**4 Presione ▲ para almacenar la pista que se está reproduciendo actualmente en la lista de reproducción.**

Se visualiza **ITS IN** brevemente y la pista actual seleccionada se añade a la lista de reproducción. Se vuelve a visualizar **ITS** en el display.

**5 Presione BAND para volver a la visualización de reproducción.**



### Nota

Después que los datos para 100 discos han sido almacenados en la memoria, los datos para un nuevo disco se superponen a los datos más antiguos.

## Reproducción de la lista de reproducción ITS

La reproducción ITS le permite escuchar las pistas que ha ingresado en su lista de reproducción ITS. Cuando activa la reproducción ITS, se comenzarán a reproducir las pistas de la lista de reproducción ITS en el reproductor de CD múltiple.

**1 Seleccione la gama de repetición.**

Consulte *Repetición de reproducción* en la página 102.

**2 Presione FUNCTION para seleccionar ITS-P.**

Presione **FUNCTION** hasta que **ITS-P** aparezca en el display.

**3 Presione ▲ para activar la reproducción ITS.**

**ITS-P:ON** aparece en el display. La reproducción de las pistas de la lista comienza en la

gama de repetición **MCD** o **DSC** seleccionada con anterioridad.

■ Si no hay pistas programadas en la gama de repetición actual, se visualiza **EMPTY**.

**4 Presione ▼ para desactivar la reproducción ITS.**

**ITS-P:OFF** aparece en el display. La reproducción continuará en el orden normal a partir de la pista y del CD que se está reproduciendo.

## Borrado de una pista de la lista de reproducción ITS

Cuando se desea borrar una pista de la lista de reproducción ITS, se puede hacer si la reproducción ITS está activada.

Si la reproducción ITS ya está activada, vaya al paso 2. Si la reproducción ITS todavía no está activada, presione **FUNCTION**.

**1 Reproduzca el CD del que desea borrar una pista que está en la lista de reproducción ITS y active la reproducción ITS.**

Consulte *Reproducción de la lista de reproducción ITS* en esta página.

**2 Presione FUNCTION y mantenga presionado hasta que TITLE IN aparezca en el display. Presione FUNCTION para seleccionar ITS.**

Una vez que se visualiza **TITLE IN**, presione **FUNCTION** hasta que **ITS** aparezca en el display.

**3 Seleccione la pista deseada presionando ◀ o ▶.**

**4 Presione ▼ para borrar una pista de la lista de reproducción ITS.**

La pista que se está reproduciendo se borra de la lista de reproducción ITS y comienza la reproducción de la próxima pista de la lista.



## Reproductor de CD múltiple

- Si no hay pistas de la lista de reproducción en la gama actual, se visualiza **EMPTY** y se reanuda la reproducción normal.

**5 Presione BAND para volver a la visualización de reproducción.**

### Borrado de un CD de la lista de reproducción ITS

Cuando se desea borrar todas las pistas de un CD de la lista de reproducción ITS, se puede hacer si la reproducción ITS está desactivada.

**1 Reproduzca el CD que desea borrar.**

Presione ▲ o ▼ para seleccionar un CD.

**2 Presione FUNCTION y mantenga presionado hasta que TITLE IN aparezca en el display. Presione FUNCTION para seleccionar ITS.**

Una vez que se visualiza **TITLE IN**, presione **FUNCTION** hasta que **ITS** aparezca en el display.

**3 Presione ▼ para borrar todas las pistas del CD que se está reproduciendo de la lista de reproducción ITS.**

Todas las pistas del CD que se está reproduciendo se borran de la lista de reproducción y se visualiza **ITS CLR**.

**4 Presione BAND para volver a la visualización de reproducción.** ■

### Uso de las funciones de títulos de discos

Se pueden ingresar títulos de CD y visualizarlos. De esta manera, se puede buscar y seleccionar con facilidad el disco que se desea reproducir.

### Ingreso de títulos de discos

Esta función le permite ingresar títulos de hasta 8 letras y hasta 100 títulos de discos (con la lista de reproducción ITS) en el reproductor de CD múltiple.

**1 Reproduzca el CD cuyo título desea ingresar.**

Presione ▲ o ▼ para seleccionar un CD.

**2 Presione FUNCTION y mantenga presionado hasta que TITLE IN aparezca en el display.**

Una vez que se visualiza **TITLE IN**, presione **FUNCTION** repetidamente. Las siguientes funciones aparecerán en el display:

**TITLE IN** (ingreso de títulos de discos)—**ITS** (programación ITS)

- Al reproducir un disco CD **TEXT** en un reproductor de CD múltiple compatible con este tipo de disco, no podrá cambiar a **TITLE IN**. El título del disco ya estará grabado en el disco CD **TEXT**.

**3 Presione ▲ o ▼ para seleccionar una letra del alfabeto.**

Cada vez que se presiona ▲, se visualizará una letra del alfabeto en orden ascendente **A B C ... X Y Z**, y los números y símbolos en el orden de **1 2 3 ... > [ ]**. Cada vez que se presiona ▼, se visualizará una letra en el orden inverso, tal como **Z Y X ... C B A**.



**4 Presione ► para mover el cursor a la próxima posición de carácter.**

Cuando se visualice la letra deseada, presione ► para mover el cursor a la próxima posición y seleccione la próxima letra. Presione ◀ para mover el cursor hacia atrás en el display.

## Reproductor de CD múltiple

### 5 Mueva el cursor a la última posición presionando ► después de ingresar el título.

Al presionar ► una vez más, el título ingresado se almacena en la memoria.

### 6 Presione BAND para volver a la visualización de reproducción.



#### Notas

- Los títulos se conservan en la memoria, aun después de que se quitan los discos del cargador y se llaman cuando se vuelven a colocar los discos correspondientes.
- Después que los datos para 100 discos han sido almacenados en la memoria, los datos para un nuevo disco se superponen a los datos más antiguos.

## Visualización de los títulos

Se puede visualizar el título de cualquier disco que se haya ingresado.

### ● Presione DISPLAY.

Presione **DISPLAY** repetidamente para cambiar entre los siguientes ajustes:

Tiempo de reproducción—**DISC TTL** (título del disco)

Cuando se selecciona **DISC TTL**, se visualiza en el display el título del disco que se está reproduciendo actualmente.

- Si no se ha ingresado ningún título para el disco, se visualizará **NO TITLE**.

## Selección de discos de la lista de títulos de los discos

Esta función le permite ver la lista de los títulos de los discos que se han ingresado en el reproductor de CD múltiple y seleccionar uno de ellos para su reproducción.

### 1 Presione FUNCTION para seleccionar LIST.

Presione **FUNCTION** hasta que **LIST** aparezca en el display.

### 2 Presione ◀ o ▶ para desplazarse por la lista de los títulos ingresados.

- Si no se ha ingresado un título para un disco, no se visualizará ningún título.

### 3 Presione ▲ para reproducir el título de su CD favorito.

Comienza la reproducción del título seleccionado. 

## Uso de las funciones CD TEXT

*Estas funciones sólo se pueden usar con un reproductor de CD múltiple compatible con CD TEXT.*

Algunos discos contienen información que viene codificada de fábrica. Estos discos pueden contener información tal como el título del CD, el título de la pista, el nombre del artista y el tiempo de reproducción, y se denominan discos CD TEXT. Sólo estos discos especialmente codificados son compatibles con las funciones que se indican a continuación.

## Visualización de títulos de discos CD TEXT

### ● Presione DISPLAY.

Presione **DISPLAY** repetidamente para cambiar entre los siguientes ajustes:

Tiempo de reproducción—**DISC TTL** (título del disco)—**ART NAME** (nombre del artista del disco)—**TRK TTL** (título de la pista)

—**ART NAME** (nombre del artista de la pista)

- Si determinada información no se grabó en un disco CD TEXT, se visualizará **NO XXXX** (p. ej., **NO T-TTL**).

## Reproductor de CD múltiple

### Desplazamiento de títulos en el display

Esta unidad sólo puede mostrar las primeras 8 letras de **DISC TTL**, **ART NAME**, **TRK TTL** y **ART NAME**. Cuando la información grabada tiene más de 8 letras, se podrá desplazar el texto hacia la izquierda para que se pueda ver el resto del título.

- **Presione DISPLAY y mantenga presionado hasta que el título comience a desplazarse hacia la izquierda.**

El resto del título aparecerá en el display.

### Uso de la compresión y del enfatizador de graves

*Estas funciones sólo se pueden usar con un reproductor de CD múltiple compatible con ellas.* El uso de las funciones COMP (compresión) y DBE (enfatizador dinámico de graves) le permite ajustar la calidad sonora que ofrece el reproductor de CD múltiple. Cada una de las funciones tiene un ajuste de dos pasos. La función COMP equilibra la salida de los sonidos más fuertes y más suaves a volúmenes altos. La función DBE intensifica los niveles de graves para proporcionar un sonido de reproducción más completo. Escuche cada uno de los efectos a medida que los selecciona y utilice la función que realce mejor la reproducción de la pista o del CD que está escuchando.

#### 1 Presione FUNCTION para seleccionar COMP.

Presione **FUNCTION** hasta que **COMP** aparezca en el display.

- Si el reproductor de CD múltiple no es compatible con la función COMP/DBE, se visualiza **NO COMP** cuando se intenta seleccionar la función.

#### 2 Presione ▲ o ▼ para seleccionar el ajuste favorito.

Presione ▲ o ▼ repetidamente para cambiar entre los siguientes ajustes:

**COMP OFF—COMP 1—COMP 2—  
COMP OFF—DBE 1—DBE 2**

## Introducción a los ajustes de audio

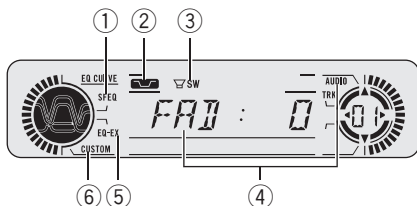

- ① **Indicador SFEQ**  
Aparece en el display cuando se puede activar la función SFEQ.
- ② **Indicador de sonoridad**  
Aparece en el display cuando se activa la sonoridad.
- ③ **Indicador SW**  
Aparece cuando se activa la salida de subgraves.
- ④ **Visualización de audio**  
Muestra el estado de los ajustes de audio.
- ⑤ **Indicador EQ-EX**  
Aparece en el display cuando se puede activar la función EQ-EX.
- ⑥ **Indicador CUSTOM**  
Aparece cuando se selecciona la curva de ecualización personalizada.

● **Presione AUDIO para visualizar los nombres de las funciones de audio.** Presione **AUDIO** repetidamente para cambiar entre las siguientes funciones de audio: **FAD** (ajuste del balance)—**EQ-L** (ajuste de la curva de ecualización)—**B** (ajuste del nivel de graves y agudos)—**LOUD** (sonoridad)—**SUB, W** (ajuste de subgraves activado/desactivado)/**NOFAD** (ajuste de la salida sin atenuación activado/desactivado)—**80: 0** (ajuste

de subgraves)/**NOFAD** (ajuste de la salida sin atenuación)—**HPF** (filtro de paso alto)—**SLA** (ajuste del nivel de fuente)

- Si se ha seleccionado la función EQ-EX y sólo cuando EQ-EX está activada y se selecciona **CUSTOM** como la curva de ecualización, se podrá cambiar a **B**.
- Cuando el ajuste del controlador de subgraves es sólo **P/O:FUL**, no se podrá cambiar a **SUB, W**. (Consulte la página 116.)
- Se puede seleccionar **80: 0** sólo cuando la salida de subgraves se activa en la función **SUB, W**.
- Cuando el ajuste del controlador de subgraves es sólo **P/O:FUL**, se podrá cambiar al ajuste de la salida sin atenuación activado/desactivado. (Consulte la página 116.)
- Se puede seleccionar el ajuste de la salida sin atenuación sólo cuando la salida sin atenuación se activa en el ajuste de activado/desactivado.
- Cuando se seleccione el sintonizador de FM como fuente, no se puede cambiar a **SLA**.
- Para volver a la visualización de cada fuente, presione **BAND**.

### Nota

Si no se utiliza la función de audio en unos 30 segundos, el display volverá automáticamente a la visualización de la fuente. 

## Compensación de las curvas de ecualización (EQ-EX)

La función EQ-EX compensa cada curva de ecualización. Además, se pueden ajustar los graves y agudos de cada fuente cuando se selecciona la curva **CUSTOM**.

- Si la función SFEQ se ha seleccionado con anterioridad, presione **EQ-EX** y mantenga presionado para cambiar a EQ-EX y **EQ-EX** aparecerá en el display.

## Ajustes de audio

### ● Presione EQ-EX para activar EQ-EX.

**EQ-EX:ON** aparece en el display. Ahora la función EQ-EX está activada.

- Para desactivar EQ-EX, presione **EQ-EX**. 

## Ajuste del ecualizador de foco sonoro (SFEQ)

Al aclararse la imagen del sonido correspondiente a las voces y los instrumentos, se puede preparar de manera sencilla un entorno de audio natural y placentero. Se podrá disfrutar aún más del placer de escuchar si se eligen con cuidado las posiciones de los asientos. **FRT1** intensifica los agudos en la salida delantera y los graves en la salida posterior. **FRT2** intensifica los agudos y graves en la salida delantera y los graves en la salida posterior. (La intensificación de graves es la misma para las partes delantera y posterior.) Tanto para **FRT1** como para **FRT2**, el ajuste **H** brinda un efecto más pronunciado que el ajuste **L**.

### 1 Presione EQ-EX y mantenga presionado para cambiar a la función SFEQ.

Presione **EQ-EX** y mantenga presionado hasta que el indicador **SFEQ** aparezca en el display.

- Para cambiar a la función EQ-EX, vuelva a presionar **EQ-EX** y mantenga presionado.

### 2 Presione EQ-EX para seleccionar el ajuste deseado.

Presione **EQ-EX** repetidamente para cambiar entre los siguientes ajustes:

**FRT1-H** (delantero 1-alto)—**FRT1-L** (delantero 1-bajo)—**FRT2-H** (delantero 2-alto)—**FRT2-L** (delantero 2-bajo)—**CUSTOM** (personalizado)—**SFEQ OFF** (desactivado)

### 3 Presione ◀ o ▶ para seleccionar la posición deseada.

Presione ◀ o ▶ hasta que la posición deseada aparezca en el display.

**L** (izquierda)—**C** (centro)—**R** (derecha)



### Notas

- Si se ajustan los graves o agudos, **CUSTOM** memoriza un ajuste de SFEQ en el que se configuran los tonos graves y agudos preferidos por el usuario.
- Si se cambia el ajuste de SFEQ, la función HPF se desactiva automáticamente. Al activar la función HPF después de seleccionar el ajuste de SFEQ, se puede combinar la función HPF con la función SFEQ. 

## Uso del ajuste del balance

Se puede seleccionar el ajuste de fader/balance que proporciona un entorno de audio ideal en todos los asientos ocupados.

### 1 Presione AUDIO para seleccionar FAD.

Presione **AUDIO** hasta que **FAD** aparezca en el display.

- Si se seleccionó anteriormente el ajuste del balance, se visualizará **BAL**.

### 2 Presione ▲ o ▼ para ajustar el balance entre los altavoces delanteros/traseros.

Cada vez que se presiona ▲ o ▼, se mueve el balance entre los altavoces delanteros/traseros hacia adelante o hacia atrás.

Se visualiza **FAD:F15 – FAD:R15** mientras el balance entre los altavoces delanteros/traseros se mueve desde adelante hacia atrás.

- **FAD:0** es el ajuste apropiado cuando se usan sólo dos altavoces.
- Cuando el ajuste de la salida posterior es **R-SP:S/W**, no se puede ajustar el balance entre los altavoces delanteros/traseros. Consulte *Ajuste de la salida posterior y del controlador de subgraves* en la página 116.

### 3 Presione ◀ o ▶ para ajustar el balance entre los altavoces izquierdos/derechos.

Al presionar ◀ o ▶, se visualiza **BAL : 0**. Cada vez que se presiona ◀ o ▶, se mueve el balance entre los altavoces izquierdos/derechos hacia la izquierda o hacia la derecha.

Se visualiza **BAL : L9 – BAL : R9** mientras se mueve el balance entre los altavoces izquierdos/derechos desde la izquierda hacia la derecha. □

## Uso del ecualizador

El ecualizador le permite ajustar la ecualización de acuerdo con las características acústicas del interior del automóvil.

### Llamada de las curvas de ecualización

Hay seis curvas de ecualización almacenadas que se pueden llamar con facilidad en cualquier momento. A continuación se ofrece una lista de las curvas de ecualización:

Display	Curva de ecualización
<b>SPR-BASS</b>	Supergraves
<b>POWERFUL</b>	Potente
<b>NATURAL</b>	Natural
<b>VOCAL</b>	Vocal
<b>CUSTOM</b>	Personalizada
<b>EQ FLAT</b>	Plana

- **CUSTOM** es una curva de ecualización ajustada creada por el usuario.
- Se puede crear una curva **CUSTOM** separada por cada fuente. (El reproductor de CD incorporado y el reproductor de CD múltiple se definen en el mismo ajuste de ecualización automáticamente.) Si se realizan ajustes, los valores de las curvas de ecualización se memorizarán en **CUSTOM**.

- Cuando se selecciona **EQ FLAT**, no se introduce ningún suplemento o corrección al sonido. Esto es útil para verificar el efecto de las curvas de ecualización cambiándose alternativamente entre **EQ FLAT** y otra curva de ecualización definida.

### ● Presione EQ para seleccionar el ecualizador.

Presione **EQ** repetidamente para cambiar entre las siguientes opciones:  
**SPR-BASS—POWERFUL—NATURAL—VOCAL—CUSTOM—EQ FLAT**

## Ajuste de las curvas de ecualización

Puede configurar el ajuste de la curva de ecualización seleccionado según lo desee. Los ajustes de la curva de ecualización configurados se memorizan en **CUSTOM**.

### 1 Presione AUDIO para seleccionar el ajuste de la curva de ecualización.

Presione **AUDIO** hasta que **EQ-L** aparezca en el display.

- Si se ha ajustado anteriormente la banda de ecualización, se visualizará la banda seleccionada previamente en lugar de **EQ-L**.

### 2 Presione ◀ o ▶ para seleccionar la banda a ajustar.

Cada vez que se presiona ◀ o ▶, se seleccionan las bandas de ecualización en el siguiente orden:

**EQ-L** (bajo)—**EQ-M** (medio)—**EQ-H** (alto)

### 3 Presione ▲ o ▼ para ajustar el nivel de la banda de ecualización.

Cada vez que se presiona ▲ o ▼, se aumenta o disminuye el nivel de la banda.

Se visualiza **+6 – -6** mientras se aumenta o disminuye el nivel.

- Se puede seleccionar otra banda y ajustar su nivel.

## Ajustes de audio

### Nota

Si realiza ajustes, la curva **CUSTOM** se actualizará.

## Ajuste preciso de las curvas de ecualización

Se puede ajustar la frecuencia central y el factor Q (características de las curvas) de cada banda de curvas seleccionada (**EQ-L/EQ-M/EQ-H**).

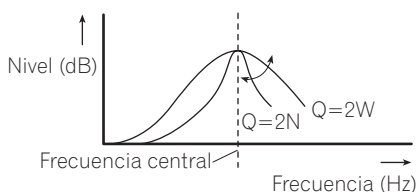

**1 Presione AUDIO y mantenga presionado hasta que la frecuencia y el factor Q (p. ej., F- 80:Q1W) aparezcan en el display.**

**2 Presione AUDIO para seleccionar la banda para el ajuste entre bajo, medio o alto.**

Presione **AUDIO** repetidamente para cambiar entre las siguientes funciones:

Bajo—Medio—Alto—**B** (ajuste de graves)—**T** (ajuste de agudos)

- Si se ha seleccionado la función EQ-EX y sólo cuando EQ-EX está activada y se selecciona **CUSTOM** como la curva de ecualización, se podrá cambiar a **B** y **T**.

**3 Presione ◀ o ▶ para seleccionar la frecuencia deseada.**

Presione ◀ o ▶ hasta que la frecuencia deseada aparezca en el display.

Baja: **40—80—100—160** (Hz)

Media: **200—500—1k—2k** (Hz)

Alta: **3k—8k—10k—12k** (Hz)

**4 Presione ▲ o ▼ para seleccionar el factor Q deseado.**

Presione ▲ o ▼ hasta que el factor Q deseado aparezca en el display.

**2N—1N—1W—2W**

### Nota

Si realiza ajustes, la curva **CUSTOM** se actualizará. 

## Ajuste de graves y agudos

Se pueden configurar los ajustes de graves y agudos.

- Si se ha seleccionado la función EQ-EX y sólo cuando EQ-EX está activada y se selecciona **CUSTOM** como la curva de ecualización, se podrán configurar los ajustes de graves y agudos.
- Si SFEQ se ha definido en **FRT1**, el ajuste de graves sólo afectará la salida posterior: no se puede ajustar la salida delantera.
- Si SFEQ se ha definido en **FRT1** o **FRT2**, el ajuste de agudos sólo afectará la salida delantera: no se puede ajustar la salida posterior.

## Ajuste del nivel de graves y agudos

Se puede ajustar el nivel de graves y agudos.

**1 Presione AUDIO para seleccionar B.**

Presione **AUDIO** hasta que **B** aparezca en el display.

- Si se seleccionó anteriormente el nivel de agudos, se visualizará **T**.

**2 Presione ◀ o ▶ para seleccionar graves o agudos.**

Presione ◀ y se visualiza **B**. Presione ▶ y se visualiza **T**.

### 3 Presione ▲ o ▼ para ajustar el nivel.

Cada vez que se presiona ▲ o ▼, se aumenta o disminuye el nivel seleccionado de graves o agudos. Se visualiza **+6** – **-6** mientras se aumenta o disminuye el nivel.

## Selección de la frecuencia de graves

Se puede seleccionar la frecuencia de graves para el ajuste del nivel.

**1 Presione AUDIO y mantenga presionado hasta que la frecuencia y el factor Q (p. ej., F- 80:Q1W) aparezcan en el display.**

**2 Presione AUDIO para seleccionar B.**

Presione **AUDIO** hasta que **B** aparezca en el display.

**3 Presione ◀ o ▶ para seleccionar la frecuencia deseada.**

Presione ◀ o ▶ hasta que la frecuencia deseada aparezca en el display.

**40—63—100—160 (Hz)**

## Selección de la frecuencia de agudos

Se puede seleccionar la frecuencia de agudos para el ajuste del nivel.

**1 Presione AUDIO y mantenga presionado hasta que la frecuencia y el factor Q (p. ej., F- 80:Q1W) aparezcan en el display.**

**2 Presione AUDIO para seleccionar T.**

Presione **AUDIO** hasta que **T** aparezca en el display.

**3 Presione ◀ o ▶ para seleccionar la frecuencia deseada.**

Presione ◀ o ▶ hasta que la frecuencia deseada aparezca en el display.

**2k—4k—6k—10k (Hz) □**

## Ajuste de la sonoridad

La sonoridad compensa las deficiencias en las gamas de sonido bajas y altas cuando se escucha a un volumen bajo.

**1 Presione AUDIO para seleccionar LOUD.**

Presione **AUDIO** hasta que **LOUD** aparezca en el display.

**2 Presione ▲ para activar la sonoridad.**

El nivel de sonoridad (p. ej., **LOUD:MID**) aparece en el display.

**3 Presione ◀ o ▶ para seleccionar el nivel deseado.**

Cada vez que se presiona ◀ o ▶, se selecciona el nivel en el siguiente orden:

**LOW** (bajo)—**MID** (medio)—**HI** (alto)

**4 Presione ▼ para desactivar la sonoridad.**

**LOUD:OFF** aparece en el display. □

## Uso de la salida de subgraves

Esta unidad está equipada con una salida de subgraves que se puede activar o desactivar.

**1 Presione AUDIO para seleccionar SUB, W.**

Cuando el ajuste del controlador de subgraves es **P/O:FUL**, no es posible seleccionar **SUB, W**. Presione **AUDIO** hasta que **SUB, W** aparezca en la pantalla.

**2 Presione ▲ para activar la salida de subgraves.**

**SUB, W:NOR** aparece en el display. Ahora la salida de subgraves está activada.

- Si la salida de subgraves se ajustó en la fase inversa, se visualizará **SUB, W:REV**.

- Para desactivar la salida de subgraves, presione ▼.



## Ajustes de audio

### 3 Presione ◀ o ▶ para seleccionar la fase de la salida de subgraves.

Presione ◀ para seleccionar la fase inversa y **REV** aparece en el display. Presione ▶ para seleccionar la fase normal y **NOR** aparece en el display.

## Configuración de los ajustes de subgraves

Cuando la salida de subgraves está activada, se puede ajustar la frecuencia de corte y el nivel de salida del altavoz de subgraves.

### 1 Presione **AUDIO** para seleccionar **80: 0**.

Cuando la salida de subgraves está activada, se puede seleccionar **80: 0**. Presione **AUDIO** hasta que **80** aparezca en la pantalla.

- Si se ha configurado un ajuste de subgraves con anterioridad, se visualizará la frecuencia seleccionada previamente en lugar de **80**.

### 2 Presione ◀ o ▶ para seleccionar la frecuencia de corte.

Presione ◀ y se visualiza **50** (Hz). Presione ▶ y se visualiza **125** (Hz). Solamente las frecuencias más bajas que aquellas en la gama seleccionada se generan por el altavoz de subgraves.

### 3 Presione ▲ o ▼ para ajustar el nivel de salida del altavoz de subgraves.

Cada presión de ▲ o ▼ aumenta o disminuye el nivel de la salida de subgraves (**+6** a **-6**, por ejemplo).

Presione ▲ o ▼ hasta que se visualice el valor deseado. 

## Uso de la salida sin atenuación

Cuando la salida sin atenuación está activada, la señal de audio no pasa por el filtro de paso bajo (para el altavoz de subgraves) de esta uni-

dad, sino que se genera a través de la salida RCA.

### 1 Presione **AUDIO** para seleccionar el ajuste de la salida sin atenuación activado/desactivado.

Cuando el ajuste del controlador de subgraves es sólo **P/O:FUL**, se podrá cambiar al ajuste de la salida sin atenuación activado/desactivado. (Consulte la página 116.)

Presione **AUDIO** hasta que **NOFAD:ON** aparezca en el display.

### 2 Presione ▲ para activar la salida sin atenuación.

**NOFAD:ON** aparece en el display. Ahora la salida sin atenuación está activada.

- Para desactivar la salida sin atenuación, presione ▼.

## Ajuste del nivel de la salida sin atenuación

Cuando la salida sin atenuación está activada, se puede ajustar el nivel de la salida sin atenuación.

### 1 Presione **AUDIO** para seleccionar el ajuste de la salida sin atenuación.

Presione **AUDIO** hasta que **NOFAD: 0** aparezca en el display.

### 2 Presione ▲ o ▼ para ajustar el nivel de la salida sin atenuación.

Cada presión de ▲ o ▼ aumenta o disminuye el nivel de la salida sin atenuación (**+6** a **-6**, por ejemplo).

Presione ▲ o ▼ hasta que se visualice el valor deseado. 

## Uso del filtro de paso alto

Cuando no desea que se generen los sonidos bajos de la gama de frecuencias de salida de subgraves a través de los altavoces delanteros o traseros, active el filtro de paso alto (HPF). Sólo las frecuencias más altas que aquéllas en la gama seleccionada se generan a través de los altavoces delanteros o traseros.

### 1 Presione **AUDIO** para seleccionar **HPF**.

Presione **AUDIO** hasta que **HPF** aparezca en el display.

### 2 Presione **▲** para activar el filtro de paso alto.

**HPF : 80** aparece en el display. Ahora el filtro de paso alto está activado.

- Si se ha configurado el filtro de paso alto con anterioridad, se visualizará la frecuencia seleccionada previamente en lugar de **HPF : 80**.
- Para desactivar el filtro de paso alto, presione **▼**.

### 3 Presione **◀** o **▶** para seleccionar una gama del filtro de paso alto.

Presione **◀** y se visualiza **HPF : 50**. Presione **▶** y se visualiza **HPF : 125**. Sólo las frecuencias más altas de aquellas en la gama seleccionada se generan a través de los altavoces delanteros o traseros.



#### Nota

Si se cambia el ajuste de SFEQ, la función HPF se desactiva automáticamente. Al activar la función HPF después de seleccionar el ajuste de SFEQ, se puede combinar la función HPF con la función SFEQ.

## Ajuste de los niveles de la fuente

La función SLA (ajuste del nivel de fuente) le permite ajustar el nivel de volumen de cada fuente para evitar cambios radicales en el volumen cuando se cambia entre las fuentes.

- Los ajustes se basan en el nivel de volumen del sintonizador de FM, que se mantiene inalterado.

### 1 Compare el nivel de volumen del sintonizador FM con el nivel de la fuente que desea ajustar (lector de CD incorporado, por ejemplo).

### 2 Presione **AUDIO** para seleccionar **SLA**.

Presione **AUDIO** hasta que **SLA** aparezca en el display.

### 3 Presione **▲** o **▼** para ajustar el volumen de la fuente.

Cada vez que se presiona **▲** o **▼**, se aumenta o disminuye el volumen de la fuente.

Se visualiza **SLA : +4** – **SLA : -4** mientras se aumenta o disminuye el volumen de la fuente.



#### Notas

- Como el volumen del sintonizador de FM es el control, no es posible aplicarle los ajustes del nivel de fuente al sintonizador.
- El nivel del volumen del sintonizador de AM también se puede ajustar con el ajuste del nivel de fuente.
- El reproductor de CD incorporado y el reproductor de CD múltiple se definen automáticamente con el mismo ajuste del nivel de fuente.
- La unidad externa 1 y la unidad externa 2 se definen automáticamente con el mismo ajuste del nivel de fuente.

## Ajustes iniciales

### Configuración de los ajustes iniciales

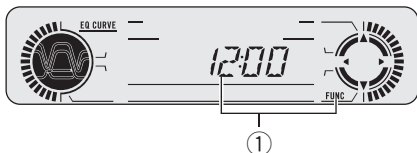

Se puede realizar la configuración inicial de los diferentes ajustes de esta unidad.

#### ① Visualización de función

Muestra el estado de la función.

**1 Presione SOURCE y mantenga presionado hasta que se apague la unidad.**

**2 Presione FUNCTION y mantenga presionado hasta que el reloj aparezca en el display.**

**3 Presione FUNCTION para seleccionar uno de los ajustes iniciales.**

Presione **FUNCTION** repetidamente para cambiar entre los siguientes ajustes:

Reloj—**WARN** (tono de advertencia)—**AUX** (entrada auxiliar)—**DIMMR** (reductor de luz)—**R-SP** (salida trasera y controlador de subgraves)—**TEL** (teléfono)

Siga las instrucciones que se indican a continuación para operar cada ajuste en particular.

- Para cancelar los ajustes iniciales, presione **BAND**.
- También se pueden cancelar los ajustes iniciales presionando **FUNCTION** hasta que se apague la unidad.

### Ajuste del reloj

Siga estas instrucciones para ajustar el reloj.

**1 Presione FUNCTION para seleccionar el reloj.**

Presione **FUNCTION** repetidamente hasta que el reloj aparezca en el display.

**2 Presione ◀ o ▶ para seleccionar el segmento de la visualización del reloj que desea ajustar.**

Al presionar ◀ o ▶, se seleccionará un solo segmento de la visualización del reloj:

Horas—Minutos

Al seleccionar las horas o los minutos de la visualización del reloj, los dígitos seleccionados destellarán.



**3 Presione ▲ o ▼ para ajustar el reloj.**

Al presionar ▲ se aumentarán los dígitos de las horas o los minutos seleccionados. Al presionar ▼ se disminuirán los dígitos de las horas o los minutos seleccionados.

### Cambio del tono de advertencia

Si no se extrae la carátula de la unidad principal dentro de los cinco segundos después de desconectar la llave de encendido del automóvil, se emitirá un tono de advertencia. Se puede desactivar el tono de advertencia.

**1 Presione FUNCTION para seleccionar WARN.**

Presione **FUNCTION** repetidamente hasta que **WARN** aparezca en el display.

## 2 Presione ▲ o ▼ para activar o desactivar WARN.

Al presionar ▲ o ▼ se activará o desactivará **WARN** y se visualizará en la pantalla el estado correspondiente (por ejemplo, **WARN:ON**). 

## Cambio del ajuste de un equipo auxiliar

Se puede utilizar un equipo auxiliar con esta unidad. Active el ajuste auxiliar al utilizar un equipo auxiliar conectado a esta unidad.

### 1 Presione FUNCTION para seleccionar AUX.

Presione **FUNCTION** repetidamente hasta que **AUX** aparezca en el display.

### 2 Presione ▲ o ▼ para activar o desactivar AUX.

Al presionar ▲ o ▼ se activará o desactivará **AUX** y se visualizará en la pantalla el estado correspondiente (por ejemplo, **AUX:ON**). 

## Cambio del ajuste del atenuador de luz

Para evitar que el display quede muy brillante durante la noche, se atenúa automáticamente cuando se encienden las luces del automóvil. Se puede activar y desactivar el atenuador de luz.

### 1 Presione FUNCTION para seleccionar DIMMR.

Presione **FUNCTION** repetidamente hasta que **DIMMR** aparezca en el display.

## 2 Presione ▲ o ▼ para activar o desactivar DIMMR.

Al presionar ▲ o ▼ se activará o desactivará **DIMMR** y se visualizará en el display el estado correspondiente (p. ej., **DIMMR:ON**). 

## Ajuste de la salida posterior y del controlador de subgraves

La salida posterior de esta unidad (salida de cables de altavoces traseros y salida RCA posterior) se puede usar para la conexión de altavoces de toda la gama (**R-SP:FUL**) o subgraves (**R-SP:S/W**). Si se cambia el ajuste de la salida posterior a **R-SP:S/W**, se podrá conectar el cable de altavoces traseros directamente al altavoz de subgraves sin necesidad de usar un amplificador auxiliar.

La unidad viene ajustada para la conexión de altavoces traseros de toda la gama (**R-SP:FUL**). Cuando se conectan las salidas posteriores a altavoces de toda la gama (cuando se selecciona **R-SP:FUL**), se puede conectar la salida de subgraves RCA a un altavoz de subgraves. En este caso, puede optar por usar la función **P/O:S/W** incorporada (fase del filtro de paso bajo) del controlador de subgraves o la función **P/O:FUL** auxiliar.

### 1 Presione FUNCTION para seleccionar R-SP.

Presione **FUNCTION** repetidamente hasta que **R-SP** aparezca en el display.

### 2 Presione ▲ o ▼ para cambiar el ajuste de la salida posterior.

Al presionar ▲ o ▼ se cambiará entre **R-SP:FUL** (altavoz de toda la gama) y **R-SP:S/W** (altavoz de subgraves), y se visualizará en el display el estado correspondiente.

- Cuando no se conecta el altavoz de subgraves a la salida posterior, seleccione **R-SP:FUL**.

## Ajustes iniciales

- Cuando se conecta el altavoz de subgraves a la salida posterior, seleccione **R-SP:S/W** para el altavoz.
- Cuando el ajuste de la salida posterior es **R-SP:S/W**, no se puede cambiar el controlador de subgraves.

### 3 Presione ◀ o ▶ para cambiar la salida de subgraves o la salida sin atenuación.

Al presionar ◀ o ▶ se cambiará entre **P/O:S/W** y **P/O:FUL**, y se visualizará en el display el estado correspondiente.



#### Notas

- Aun cuando se cambie este ajuste, no habrá ninguna salida a menos que se active la salida sin atenuación (consulte *Uso de la salida sin atenuación* en la página 113) o la salida de subgraves (consulte *Uso de la salida de subgraves* en la página 112) en el menú de audio.
- Si se cambia el controlador de subgraves, se restablecerán los valores de fábrica de la salida de subgraves y la salida sin atenuación en el menú de audio.
- La salida de cables de altavoces traseros y la salida RCA posterior se cambian simultáneamente en este ajuste.

## Cambio del silenciamiento/atenuación de teléfono

El sonido del sistema se silencia o atenúa automáticamente cuando se hace o se recibe una llamada con un teléfono celular conectado a esta unidad.

- El sonido se desactiva, se visualiza **MUTE** o **ATT** y no se puede ajustar el audio.
- La operación vuelve a su estado normal cuando se termina la llamada telefónica.

### 1 Presione FUNCTION para seleccionar TEL.

Presione **FUNCTION** repetidamente hasta que **TEL** aparezca en el display.

### 2 Presione ◀ o ▶ para cambiar el modo de silenciamiento/atenuación de teléfono.

Al presionar ◀ o ▶ se cambiará entre **TEL:ATT** (atenuación) y **TEL:MUT** (silenciamiento), y se visualizará en el display el estado correspondiente.

## Activación y desactivación de la visualización del reloj

Se puede activar y desactivar la visualización del reloj.

- **Presione CLOCK para activar o desactivar la visualización del reloj.**

Cada vez que se presiona **CLOCK**, se activa o desactiva la visualización del reloj.

- La visualización del reloj desaparece momentáneamente cuando se utilizan otras funciones, pero vuelve a aparecer después de 25 segundos.



### Nota

Aunque las fuentes estén desactivadas, el reloj se visualizará en el display. Al presionar **CLOCK** se activa o desactiva la visualización del reloj.

## Uso de la fuente AUX

Un interconector IP-BUS-RCA tal como el CD-RB20/CD-RB10 (que se vende por separado) le permite conectar esta unidad a un equipo auxiliar con salida RCA. Si desea obtener información más detallada, consulte el manual de instrucciones del interconector IP-BUS-RCA.

## Selección de AUX como la fuente

- **Presione SOURCE para seleccionar AUX como la fuente.**

Presione **SOURCE** hasta que **AUX** aparezca en el display.

- Si no se activa el ajuste de la fuente auxiliar, no se podrá seleccionar **AUX**. Para obtener más información, consulte *Cambio del ajuste de un equipo auxiliar* en la página 116.

## Ajuste del título del equipo auxiliar

Se puede cambiar el título que se visualiza para la fuente **AUX**.

**1 Después de seleccionar AUX como la fuente, presione FUNCTION y mantenga presionado hasta que TITLE IN aparezca en el display.**

**2 Presione ▲ o ▼ para seleccionar una letra del alfabeto.**

Cada vez que se presiona ▲, se visualizará una letra del alfabeto en orden ascendente **A B C ... X Y Z**, y los números y símbolos en el orden de **1 2 3 ... > [ ]**. Cada vez que se presiona ▼, se visualizará una letra en el orden inverso, tal como **Z Y X ... C B A**.



**3 Presione ► para mover el cursor a la próxima posición de carácter.**

Cuando se visualice la letra deseada, presione ► para mover el cursor a la próxima posición y seleccione la próxima letra. Presione ◀ para mover el cursor hacia atrás en el display.

**4 Mueva el cursor a la última posición presionando ► después de ingresar el título.**

Al presionar ► una vez más, el título ingresado se almacena en la memoria.

**5 Presione BAND para volver a la visualización de reproducción.**

## Ajuste del indicador de nivel

Hay dos indicadores de nivel almacenados para su selección.

- **Presione EQ y mantenga presionado para seleccionar el indicador de nivel.**

Presione **EQ** repetidamente para cambiar entre los siguientes ajustes:

Indicador de nivel 1—Indicador de nivel 2—Indicador de nivel total—Indicador de nivel desactivado

## Comprensión de los mensajes de error del reproductor de CD incorporado

Cuando se presentan problemas durante la reproducción de un CD, puede aparecer un mensaje de error en el display. Si esto ocurre, consulte la tabla que se ofrece a continuación para ver la causa del problema y la acción correctiva sugerida. Si no es posible corregir el error, póngase en contacto con su concesionario o el servicio técnico oficial de Pioneer más próximo a su domicilio.

Mensaje	Causa	Acción
<b>ERROR-11, 12, 17, 30</b>	Disco sucio	Limpie el disco.
<b>ERROR-11, 12, 17, 30</b>	Disco rayado	Reemplace el disco.
<b>ERROR-10, 11, 12, 17, 30, A0</b>	Problema eléctrico o mecánico	Cambie la llave de encendido del automóvil entre las posiciones de activación y desactivación, o cambie a una fuente diferente, y después vuelva a activar el reproductor de CD.
<b>ERROR-44</b>	Se saltan todas las pistas	Reemplace el disco.
<b>HEAT</b>	Recalentamiento del reproductor de CD	Apague el reproductor de CD y espere que se enfríe.



## Reproductor de CD y cuidados

- Sólo utilice discos compactos que tengan una de las marcas Compact Disc Digital Audio que se muestran a continuación.



- Sólo utilice discos compactos normales y redondos. Si se coloca un CD de otra forma y no redondo, es posible que el CD se atasque en el reproductor o que no se reproduzca correctamente.



- Revise todos los discos compactos para ver si están agrietados, rayados o alabeados antes de reproducirlos. Es posible que los CD que se encuentran en estas condiciones no se reproduzcan correctamente. No utilice estos discos.
- Evite tocar la superficie grabada (lado no impreso) cuando maneje los discos.
- Almacene los discos en sus cajas cuando no los utilice.
- Mantenga los discos fuera del alcance de la luz solar directa y no los exponga a altas temperaturas.
- No fije etiquetas, no escriba ni aplique sustancias químicas en la superficie de los discos.
- Para eliminar la suciedad de un CD, límpielo con un paño suave desde el centro.





## Información adicional

- Si se usa un calefactor en el invierno, se puede condensar humedad en las piezas internas del reproductor de CD. La humedad condensada puede causar una falla del reproductor. En caso de que esto ocurra, apague el reproductor de CD durante alrededor de una hora para permitir que el reproductor se seque y limpie los discos húmedos con un paño suave para eliminar la humedad.
- Las vibraciones en las carreteras pueden interrumpir la reproducción de un CD. ■
- Si se usa un calefactor en el invierno, se puede condensar humedad en las piezas internas del reproductor de CD. La humedad condensada puede causar una falla del reproductor. En caso de que esto ocurra, apague el reproductor de CD durante alrededor de una hora para permitir que el reproductor se seque y limpie los discos húmedos con un paño suave para eliminar la humedad.
- Si se coloca un disco CD-RW en esta unidad, el tiempo de reproducción será mayor que el de un disco CD o CD-R convencional.
- Lea las precauciones que se incluyen con los discos CD-R/CD-RW antes de utilizarlos. ■

## Discos CD-R/CD-RW

- Es posible que no se puedan reproducir los discos CD-R/CD-RW grabados en un grabador de CD de música o un PC debido a sus características, por las rayaduras y la suciedad que pueda tener el disco o por la suciedad, condensación, etc. acumulada en el lente del producto.
- Es posible que no se puedan reproducir los discos grabados en un PC según los ajustes de la aplicación y el entorno utilizados. Grabe los discos con el formato correcto. (Para obtener información, póngase en contacto con el fabricante de la aplicación.)
- Puede resultar imposible reproducir los discos CD-R/CD-RW en caso de exposición a los rayos solares directos, altas temperaturas o debido a las condiciones de almacenamiento del automóvil.
- Es posible que no se puedan visualizar los títulos y demás información de texto grabados en un disco CD-R/CD-RW en esta unidad (en el caso de datos de audio (CD-DA)).
- Esta unidad es compatible con la función de salto de pista de discos CD-R/CD-RW. Las pistas con información de salto de

pista se saltan automáticamente (en el caso de datos de audio (CD-DA)).

# Información adicional

## Especificaciones

### Generales

Fuente de alimentación ..... 14,4 V CC (10,8 – 15,1 V permisible)

Sistema de conexión a tierra ..... Tipo negativo

Consumo máximo de corriente ..... 10,0 A

Dimensiones (An × Al × Pr):

DIN

Bastidor ..... 178 × 50 × 157 mm

Cara anterior ..... 188 × 58 × 19 mm

D

Bastidor ..... 178 × 50 × 162 mm

Cara anterior ..... 170 × 46 × 14 mm

Peso ..... 1,4 kg

### Audio

La salida de potencia continua es de 22 W por canal, mínima a 4 ohmios, ambos canales activados, 50 Hz a 15.000 Hz, con una distorsión armónica total de no más del 5 %.

Potencia de salida máxima

..... 50 W × 4  
 50 W × 2/4 Ω + 70 W × 1/2 Ω (para altavoz de subgraves)

Impedancia de carga ..... 4 Ω (4 – 8 Ω [2 Ω para 1 canal] permisible)

Nivel de salida máx. del preamplificador (Pre-out)/impedancia de salida ..... 2,2 V/1 kΩ

Ecuador (ecualizador paramétrico de 3 bandas):

Baja

Frecuencia ..... 40/80/100/160 Hz

Factor Q ..... 0,35/0,59/0,95/1,15 (+6 dB si intensificado)

Ganancia ..... ±12 dB

Media

Frecuencia ..... 200/500/1k/2k Hz

Factor Q ..... 0,35/0,59/0,95/1,15 (+6 dB si intensificado)

Ganancia ..... ±12 dB

Alta

Frecuencia ..... 3,15k/8k/10k/12,5k Hz

Factor Q ..... 0,35/0,59/0,95/1,15 (+6 dB si intensificado)

Ganancia ..... ±12 dB

Contorno de sonoridad

Bajo ..... +3,5 dB (100 Hz), +3 dB (10 kHz)

Medio ..... +10 dB (100 Hz), +6,5 dB (10 kHz)

Alto ..... +11 dB (100 Hz), +11 dB (10 kHz) (volumen: –30 dB)

Controles de tono:

Graves

Frecuencia ..... 40/63/100/160 Hz

Ganancia ..... ±12 dB

Agudos

Frecuencia ..... 2,5k/4k/6,3k/10k Hz

Ganancia ..... ±12 dB

HPF:

Frecuencia ..... 50/80/125 Hz

Pendiente ..... –12 dB/oct

Altavoz de subgraves:

Frecuencia ..... 50/80/125 Hz

Pendiente ..... –18 dB/oct

Ganancia ..... ±12 dB

Fase ..... Normal/Inversa

### Reproductor de CD

Sistema ..... Sistema de audio de discos compactos

Discos utilizables ..... Disco compacto

Formato de la señal:

Frecuencia de muestreo

..... 44,1 kHz

Número de bits de cuantificación

..... 16; lineal

Características de la frecuencia

..... 5 – 20.000 Hz (±1 dB)

Relación de señal a ruido .... 94 dB (1 kHz) (red IHF-A)

Gama dinámica ..... 92 dB (1 kHz)

Número de canales ..... 2 (estéreo)

### Sintonizador de FM

Gama de frecuencias ..... 87,9 – 107,9 MHz

Sensibilidad utilizable ..... 8 dBf (0,9 μV/75 Ω mono, Señal/ruido: 30 dB)

Umbral de silenciamiento a 50 dB

..... 10 dBf (0,9 μV/75 Ω mono)

Relación de señal a ruido .... 75 dB (red IHF-A)

Distorsión ..... 0,3 % (a 65 dBf, 1 kHz, estéreo)

0,1 % (a 65 dBf, 1 kHz, mono)

Respuesta de frecuencia .... 30 – 15.000 Hz (±3 dB)

Separación estéreo ..... 45 dB (a 65 dBf, 1 kHz)

Selectividad ..... 80 dB (±200 kHz)

## Información adicional

Intermodulación de tres señales (nivel de señal deseado) ..... 30 dBf (dos niveles de señal no deseados: 100 dBf)

### Sintonizador de AM

Gama de frecuencias ..... 530 – 1.710 kHz (10 kHz)  
Sensibilidad utilizable ..... 18  $\mu$ V (Señal/ruido: 20 dB)  
Relación de señal a ruido .... 65 dB (red IHF-A)



#### Nota

Las especificaciones y el diseño están sujetos a posibles modificaciones sin previo aviso.

*Register your product at  
Enregistrez votre produit au  
Registre su producto en*

***<http://www.pioneerelectronics.com>***

*See "Product registration" page  
Voir la page "Enregistrement du produit"  
Consulte la página sobre "Registro del producto"*

## **PIONEER CORPORATION**

4-1, MEGURO 1-CHOME, MEGURO-KU, TOKYO 153-8654, JAPAN

### **PIONEER ELECTRONICS (USA) INC.**

P.O. Box 1540, Long Beach, California 90801-1540, U.S.A.  
TEL: (800) 421-1404

### **PIONEER EUROPE NV**

Haven 1087, Keetberglaan 1, B-9120 Melsele, Belgium  
TEL: (0) 3/570.05.11

### **PIONEER ELECTRONICS ASIACENTRE PTE. LTD.**

253 Alexandra Road, #04-01, Singapore 159936  
TEL: 65-6472-1111

### **PIONEER ELECTRONICS AUSTRALIA PTY. LTD.**

178-184 Boundary Road, Braeside, Victoria 3195, Australia  
TEL: (03) 9586-6300

### **PIONEER ELECTRONICS OF CANADA, INC.**

300 Allstate Parkway, Markham, Ontario L3R 0P2, Canada  
TEL: (905) 479-4411

### **PIONEER ELECTRONICS DE MEXICO, S.A. de C.V.**

Bldv.Manuel Avila Camacho 138 10 piso  
Col.Lomas de Chapultepec, Mexico, D.F. 11000  
TEL: 55-9178-4270

Published by Pioneer Corporation.  
Copyright © 2003 by Pioneer Corporation.  
All rights reserved.

Publié par Pioneer Corporation. Copyright  
© 2003 par Pioneer Corporation. Tous  
droits réservés.

Printed in  
Imprimé