

**Pioneer** *sound.vision.soul*

# Operation Manual

## Manual de instrucciones

High power CD/MP3/WMA/AAC player with Bluetooth Wireless Technology, FM/AM tuner and Multi CD control

Reproductor de CD/MP3/WMA/ACC de alta potencia con tecnología inalámbrica Bluetooth, sintonizador FM/AM y control de CD múltiple

# DEH-P7850BT

English

Español



# Contents

## *Thank you* for buying this Pioneer product.

Please read through these operating instructions so you will know how to operate your model properly. *After you have finished reading the instructions, keep this manual in a safe place for future reference.*

### 01 Before You Start

- About this unit **6**
- About this manual **6**
- Features **6**
- About WMA **7**
- About AAC **7**
- About Bluetooth **7**
- Resetting the microprocessor **8**
- Clearing all memory **8**
- Protecting your unit from theft **8**
  - Removing the front panel **9**
  - Attaching the front panel **9**
- About the demo mode **9**
  - Reverse mode **9**
  - Feature demo mode **9**
- Use and care of the remote control **10**
  - Installing the battery **10**
  - Using the remote control **10**
  - FUNCTION button and AUDIO button **10**

### 02 What's What

- Head unit **12**
- Remote control **12**

### 03 Basic Operations

- Turning the unit on **14**
- Selecting a source **14**
- Loading a disc **14**
- Adjusting the volume **15**
- Turning the unit off **15**

### 04 Tuner

- Listening to the radio **16**
- Introduction of advanced tuner operation **17**
- Storing and recalling broadcast frequencies **17**

- Storing the strongest broadcast frequencies **17**
- Selecting stations from the preset channel list **18**
- Tuning in strong signals **18**

### 05 Built-in CD Player

- Playing a CD **19**
- Selecting a track directly **19**
- Introduction of advanced built-in CD player operation **20**
- Repeating play **20**
- Playing tracks in random order **20**
- Scanning tracks of a CD **21**
- Pausing CD playback **21**
- Using compression and BMX **21**
- Selecting the search method **21**
- Searching every 10 tracks in the current disc **22**
- Using disc title functions **22**
  - Entering disc titles **22**
  - Displaying disc titles **23**
- Using CD TEXT functions **23**
  - Displaying text information on CD TEXT discs **23**
  - Scrolling text information in the display **23**
  - Selecting tracks from the track title list **23**

### 06 MP3/WMA/AAC/WAV Player

- Playing MP3/WMA/AAC/WAV files **25**
- Selecting a track directly in the current folder **26**
- Introduction of advanced built-in CD player (MP3/WMA/AAC/WAV) operation **27**
- Repeating play **27**
- Playing tracks in random order **27**
- Scanning folders and tracks **28**

# Contents

- Pausing MP3/WMA/AAC/WAV playback **28**
- Using compression and BMX **28**
- Selecting the search method **29**
- Searching every 10 tracks in the current folder **29**
- Displaying text information on MP3/WMA/AAC/WAV disc **29**
  - When playing back an MP3/WMA/AAC disc **29**
  - When playing back a WAV disc **30**
- Scrolling text information in the display **30**
- Selecting tracks from the file name list **30**

## 07 Bluetooth Telephone

- Hands-free phoning with cellular phones featuring Bluetooth wireless technology **31**
- About the telephone source **32**
  - Standby mode **32**
- Setting up for hands-free phoning **32**
- Basic operation of hands-free phoning **33**
  - Making a phone call **33**
  - Taking a phone call **34**
- Introduction of advanced hands-free phoning operation **35**
- Connecting a cellular phone **35**
  - Searching for available cellular phones **36**
  - Using a cellular phone to initiate a connection **36**
- Disconnecting a cellular phone **37**
- Registering connected cellular phone **37**
- Deleting a registered phone **37**
- Connecting to a registered cellular phone **38**
  - Connecting to a registered phone manually **38**
  - Connecting to a registered phone automatically **38**

- Using the Phone Book **39**
  - Transferring entries to the Phone Book **39**
  - Changing the Phone Book display order **39**
  - Calling a number in the Phone Book **40**
  - Assign genres to phone numbers **40**
  - Editing the name of a Phone Book entry **41**
  - Editing phone numbers **41**
  - Clearing a Phone Book entry **42**
  - Using preset numbers **42**

## Clearing memory **43**

- Using the Call History **43**
  - Displaying the Call History **43**
  - Calling a number from the Call History **44**
  - Assigning preset numbers **44**
- Making a call by entering phone number **45**
- Echo canceling and noise reduction **45**
- Changing the ring tone **45**
- Setting the automatic rejecting **46**
- Setting the automatic answering **46**
- Displaying BD (Bluetooth Device) address **46**
  - Displaying BD address of your cellular phone **46**
  - Displaying BD address of this unit **46**
- Displaying system version for repair **47**
- Selecting the incoming call screen **47**

## 08 Bluetooth Audio

- Listening to songs on BT Audio (Bluetooth audio player) **48**
- Setting up for Bluetooth audio player **49**
- Connecting a Bluetooth audio player **49**
- Function operation **50**
- Playing songs on Bluetooth audio player **50**

# Contents

- Pausing a song **50**
- Stopping playback **51**
- Disconnecting a Bluetooth audio player **51**
- Displaying BD address of this unit **51**
- Displaying system version for repair **51**
- 09 Multi-CD Player**
  - Playing a CD **52**
  - Selecting a track directly **52**
  - 50-disc multi-CD player **53**
  - Introduction of advanced multi-CD player operation **53**
  - Repeating play **54**
  - Playing tracks in random order **54**
  - Scanning CDs and tracks **54**
  - Pausing CD playback **55**
  - Using ITS playlists **55**
    - Creating a playlist with ITS programming **55**
    - Playback from your ITS playlist **55**
    - Erasing a track from your ITS playlist **56**
    - Erasing a CD from your ITS playlist **56**
  - Using disc title functions **56**
    - Entering disc titles **56**
    - Displaying disc titles **57**
    - Selecting discs from the disc title list **57**
  - Using CD TEXT functions **58**
    - Displaying text information on CD TEXT discs **58**
    - Scrolling text information in the display **58**
    - Selecting tracks from the track title list **58**
  - Using compression and bass emphasis **59**
- 10 Playing songs on iPod**
  - Listening to songs on your iPod **60**
  - Browsing for a song **60**
    - Searching for a song **61**
    - Selecting a playlist **61**
  - Displaying text information on iPod **61**
  - Introduction of advanced iPod adapter operation **62**
  - Repeating play **62**
  - Playing songs in a random order (shuffle) **62**
  - Pausing a song **63**
- 11 TV tuner**
  - Watching the television **64**
  - Introduction of advanced TV tuner operation **65**
  - Storing and recalling broadcast stations **65**
  - Storing the strongest broadcast stations sequentially **65**
  - Selecting stations from the preset channel list **66**
- 12 DVD Player**
  - Playing a disc **67**
  - Selecting a disc **67**
  - Selecting a folder **67**
  - Introduction of advanced DVD player operation **68**
  - Repeating play **68**
  - Pausing disc playback **69**
  - Playing tracks in random order **69**
  - Scanning tracks of a CD/MP3/WMA **69**
  - Using ITS playlist and disc title functions **69**
    - Entering disc titles **70**
- 13 Audio Adjustments**
  - Introduction of audio adjustments **71**
  - Using balance adjustment **71**
  - Using the equalizer **72**

# Contents

- Recalling equalizer curves **72**
  - Adjusting equalizer curves **72**
  - Adjusting 7-band graphic equalizer **72**
  - Adjusting loudness **73**
  - Using subwoofer output **73**
    - Adjusting subwoofer settings **73**
  - Boosting the bass **74**
  - Using the high pass filter **74**
  - Adjusting source levels **74**
- 14 Initial Settings**
- Adjusting initial settings **76**
  - Selecting the display language **76**
  - Setting the date **76**
  - Setting the clock **77**
  - Setting the FM tuning step **77**
  - Setting the AM tuning step **78**
  - Switching the warning tone **78**
  - Switching the face auto open **78**
  - Switching the auxiliary setting **78**
  - Switching the dimmer setting **78**
  - Adjusting the brightness **78**
  - Setting the rear output and subwoofer controller **79**
  - Switching the sound muting/attenuation **79**
  - Switching the feature demo **79**
  - Switching the reverse mode **80**
  - Switching the Ever Scroll **80**
  - Activating the BT Audio source **80**
  - Entering PIN code for Bluetooth wireless connection **80**
  - Resetting the Bluetooth wireless technology module **81**
- 15 Other Functions**
- Turning the clock display on or off **82**
  - Using the AUX source **82**
    - About AUX1 and AUX2 **82**
    - Selecting AUX as the source **82**
    - Setting the AUX title **82**
  - Using different entertainment displays **83**
- **Additional Information**
- Understanding built-in CD player error messages **84**
  - CD player and care **84**
  - CD-R/CD-RW discs **85**
  - Dual Discs **85**
  - MP3, WMA, AAC and WAV files **85**
    - MP3 additional information **86**
    - WMA additional information **87**
    - AAC additional information **87**
    - WAV additional information **87**
  - About folders and MP3/WMA/AAC/WAV files **87**
  - Terms **89**
  - Specifications **91**

## About this unit



### CAUTION

- Do not allow this unit to come into contact with liquids. Electrical shock could result. Also, this unit damage, smoke, and overheat could result from contact with liquids.
- Keep this manual handy as a reference for operating procedures and precautions.
- Always keep the volume low enough so that you can hear sounds from outside the vehicle.
- Protect this unit from moisture.
- If the battery is disconnected or discharged, the preset memory will be erased and must be reprogrammed.
- If this unit does not operate properly, contact your dealer or nearest authorized Pioneer Service Station. 

## About this manual

This unit features a number of sophisticated functions ensuring superior reception and operation. All the functions have been designed for the easiest possible use, but many are not self-explanatory. This operation manual will help you benefit fully from this unit's potential and to maximize your listening enjoyment. We recommend that you familiarize yourself with the functions and their operation by reading through the manual before you begin using this unit. It is especially important that you read and observe **WARNINGs** and **CAUTIONs** in this manual. 

## Features

### CD playback

Music CD/CD-R/CD-RW playback is possible.

### MP3 file playback

You can play back MP3 files recorded on CD-ROM/CD-R/CD-RW (ISO9660 Level 1/Level 2 standard recordings).

- Supply of this product only conveys a license for private, non-commercial use and does not convey a license nor imply any right to use this product in any commercial (i.e. revenue-generating) real time broadcasting (terrestrial, satellite, cable and/or any other media), broadcasting/streaming via internet, intranets and/or other networks or in other electronic content distribution systems, such as pay-audio or audio-on-demand applications. An independent license for such use is required. For details, please visit <http://www.mp3licensing.com>.

### WMA file playback

You can play back WMA files recorded on CD-ROM/CD-R/CD-RW (ISO9660 Level 1/Level 2 standard recordings).

### AAC file playback

You can play back AAC files recorded on CD-ROM/CD-R/CD-RW (ISO9660 Level 1/Level 2 standard recordings).

### WAV file playback

You can play back WAV files recorded on CD-ROM/CD-R/CD-RW (Linear PCM (LPCM)/MS ADPCM recordings).

### Hands-free phoning

This unit realizes effortless hands-free phoning with Bluetooth wireless technology.

### Bluetooth audio player compatibility

When you use this unit with a Bluetooth audio player featuring Bluetooth wireless technology, you can control the Bluetooth audio player.

## Before You Start

### iPod® compatibility

When you use this unit with a Pioneer iPod adapter (CD-IB100), you can control an iPod with Dock Connector.

- iPod is a trademark of Apple Computer, Inc., registered in the U.S. and other countries. ■

### About WMA



The Windows Media™ logo printed on the box indicates that this unit can play back WMA data.

WMA is short for Windows Media Audio and refers to an audio compression technology that is developed by Microsoft Corporation. WMA data can be encoded by using Windows Media Player version 7 or later.

Windows Media and the Windows logo are trademarks or registered trademarks of Microsoft Corporation in the United States and/or other countries.



#### Notes

- This unit may not operate correctly depending on the application used to encode WMA files.
- Depending on the version of Windows Media Player used to encode WMA files, album names and other text information may not be correctly displayed.
- There may be a slight delay when starting playback of WMA/AAC files encoded with image data. ■

### About AAC

AAC is short for Advanced Audio Coding and refers to an audio compression technology standard used with MPEG 2 and MPEG 4. Several applications can be used to encode AAC files, but file formats and extensions differ depending on the application which is used to encode.

This unit plays back AAC files encoded by iTunes® version 4.8 and earlier.

iTunes® is a trademark of Apple Computer, Inc., registered in the U.S. and other countries. ■

### About Bluetooth



Bluetooth is a short-range wireless radio connectivity technology that is developed as a cable replacement for mobile phones, handheld PCs and other devices. Bluetooth operates in 2.4 GHz frequency range and transmits voice and data at speeds up to 1 megabit per second. Bluetooth was launched by a special interest group (SIG) that comprises of Ericsson Inc., Intel Corp., Nokia Corp., Toshiba and IBM in 1998, and it is currently developed by nearly 2 000 companies worldwide.

- The Bluetooth word mark and logos are owned by the Bluetooth SIG, Inc. and any use of such marks by Pioneer Corporation is under license. Other trademarks and trade names are those of their respective owners. ■

## Resetting the microprocessor

The microprocessor must be reset under the following conditions:

- Prior to using this unit for the first time after installation
- If the unit fails to operate properly
- When strange or incorrect messages appear on the display

- **Press RESET with a pen tip or other pointed instrument.**

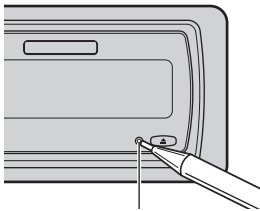

RESET button

## Clearing all memory

To protect personal and private information, data about the phone stored in this unit can be deleted.

- 1 Press SOURCE and hold until the unit turns off.**
- 2 Press MULTI-CONTROL and hold until Language select appears in the display.**
- 3 Turn MULTI-CONTROL to select Phone reset.**  
**Phone reset** appears in the display.
- 4 Push MULTI-CONTROL right to show a confirmation display.**  
**Clear memory YES** is displayed. Clearing memory is now on standby.

- If you do not want to reset phone memory, press **BAND**.

## 5 Press MULTI-CONTROL to clear the memory.

All data in the telephone source, including Phone Book entries, number presets and the Call History is cleared. 

## Protecting your unit from theft

The front panel can be detached from the head unit and stored in the provided protective case to prevent theft.

- If the front panel is not detached from the head unit within five seconds of turning off the ignition, a warning tone will sound and the front panel will open.
- You can turn off the warning tone. See *Switching the warning tone* on page 78.
- You can turn off the face auto open. See *Switching the face auto open* on page 78.



### Important

- Never use force or grip the display and the buttons too tightly when removing or attaching.
- Avoid subjecting the front panel to excessive shocks.
- Keep the front panel out of direct sunlight and high temperatures.
- A few seconds after turning the ignition switch to on or off, the front panel automatically moves. When this happens, your fingers may become jammed in the panel, so keep your hands away from it.



## Before You Start

### Removing the front panel

- 1 Press and hold **EJECT** to open the front panel.

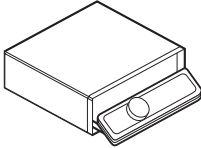

- 2 Slide and remove the front panel toward you.

Take care not to grip it too tightly or to drop the front panel and protect it from contact with water or other fluids to prevent permanent damage.

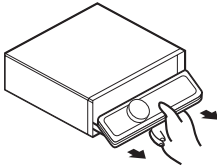

- 3 Put the front panel into provided protective case for safe keeping.

### Attaching the front panel

- 1 Make sure the inner cover is closed.
- 2 Replace the front panel by clipping it into place.

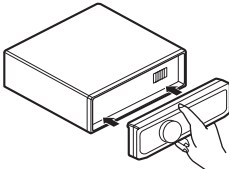

### About the demo mode

This unit features two demonstration modes. One is the reverse mode, the other is the feature demo mode.

#### Important

The red lead (ACC) of this unit should be connected to a terminal coupled with ignition switch on/off operations. If this is not done, the vehicle battery may be drained.

#### Reverse mode

If you do not perform an operation within about 30 seconds, screen indications start to reverse, and then continue reversing every 10 seconds. Pressing **BAND** when power to this unit is turned off while the ignition switch is set to ACC or ON cancels the reverse mode. Press **BAND** again to start the reverse mode.

#### Feature demo mode

The feature demo automatically starts when power to this unit is turned off while the ignition switch is set to ACC or ON. Pressing **DISPLAY** during feature demo operation cancels the feature demo mode. Press **DISPLAY** again to start the feature demo mode. Remember that if the feature demo continues operating when the car engine is turned off, it may drain battery power. 

## Use and care of the remote control

### Installing the battery

Slide the tray out on the back of the remote control and insert the battery with the plus (+) and minus (-) poles pointing in the proper direction.

- When using for the first time, pull out the film protruding from the tray.

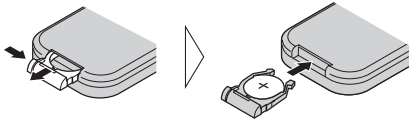

### ⚠ WARNING

Keep the battery out of the reach of children. Should the battery be swallowed, immediately consult a doctor.

### ⚠ CAUTION

- Use only one **CR2025 (3 V)** lithium battery.
- Remove the battery if the remote control is not used for a month or longer.
- Do not recharge, disassemble, heat or dispose of the battery in fire.
- Do not handle the battery with metallic tools.
- Do not store the battery with metallic materials.
- In the event of battery leakage, wipe the remote control completely clean and install a new battery.
- When disposing of used batteries, please comply with governmental regulations or environmental public institutions' rules that apply in your country/area.

### Using the remote control

Point the remote control in the direction of the front panel to operate.

- The remote control may not function properly in direct sunlight.

### 👤 Important

- Do not store the remote control in high temperatures or direct sunlight.
- Do not let the remote control fall onto the floor, where it may become jammed under the brake or accelerator pedal.

### FUNCTION button and AUDIO button

You can also select the desired mode by **FUNCTION** button and **AUDIO** button on the remote control. But operation of **FUNCTION** button and **AUDIO** button on the remote control differs from the operation of **MULTI-CONTROL** on the head unit. When operating the remote control, switch through the modes as described below to select the mode.

#### FUNCTION button operation

- Press **FUNCTION** to select the desired mode (e.g., built-in CD player).

Press **FUNCTION** repeatedly to switch between the following modes:

**Play mode** (repeat play)—**Random mode** (random play)—**Scan mode** (scan play)—**Pause** (pause)—**Compression** (compression and BMX)—**Search mode** (search method)—**TitleInput "A"** (disc title input)

### 📝 Note

Refer to *Introduction of advanced built-in CD player operation* on page 20.

#### AUDIO button operation

- Press **AUDIO** to select the desired mode.

Press **AUDIO** repeatedly to switch between the following modes:

## Before You Start

**Fader** (balance adjustment)—**PWRFL** (graphic equalizer adjustment)—**50Hz** (7-band graphic equalizer adjustment)—**LOUD** (loudness)—**Sub W.1** (subwoofer on/off setting)—**Sub W.2** (subwoofer setting)—**Bass** (bass boost)—**HPF** (high pass filter)—**SLA** (source level adjustment)



### Note

Refer to *Introduction of audio adjustments* on page 71. 

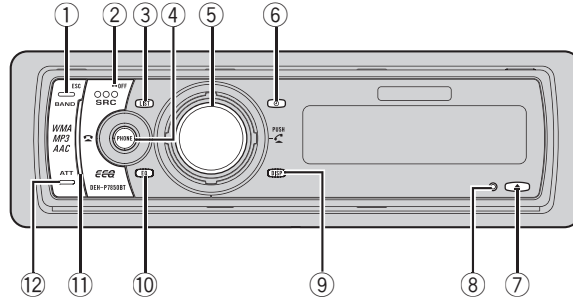

## Head unit

### ① BAND button

Press to select among three FM bands and one AM band and to cancel the control mode of functions.

### ② SOURCE button

This unit is turned on by selecting a source. Press to cycle through all the available sources.

### ③ LIST button

Press to display the disc title list, track title list, folder list, file list or preset channel list depending on the source.

### ④ PHONE button

Press to select the phone as the source. While operating a phone source, press to end a call, reject an incoming call or cancel making a call.

### ⑤ MULTI-CONTROL

Move to perform manual seek tuning, fast forward, reverse and track search controls. Also used for controlling functions. Turn to increase or decrease the volume.

### ⑥ CLOCK button

Press to change to the clock display.

### ⑦ EJECT button

Press to eject a CD from your built-in CD player. Press and hold to open or close the front panel.

### ⑧ RESET button

Press to reset the microprocessor.

### ⑨ DISPLAY button

Press to select different displays.

### ⑩ EQ button

Press to select various equalizer curves.

### ⑪ Connection status indicator

Lights up when your cellular phone or Bluetooth audio player is connected via Bluetooth wireless technology.

### ⑫ ATT button

Press to quickly lower the volume level, by about 90%. Press once more to return to the original volume level. 

## Remote control

Operation is the same as when using the buttons on the head unit.

## What's What

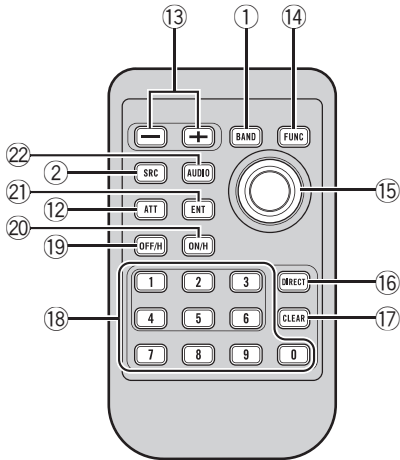

the tuner or disc number search for the multi-CD player.

- ⑱ **OFF HOOK button**  
Press to start talking on the phone while operating a phone source.
- ⑳ **ON HOOK button**  
While operating the phone source, press to end a call or reject an incoming call.
- ㉑ **ENTERTAINMENT button**  
Press to change to the entertainment display.
- ㉒ **AUDIO button**  
Press to select various sound quality controls.

- ⑬ **VOLUME buttons**  
Press to increase or decrease the volume.
- ⑭ **FUNCTION button**  
Press to select functions.
- ⑮ **Joystick**  
Move to perform manual seek tuning, fast forward, reverse and track search controls. Also used for controlling functions. Functions are the same as **MULTI-CONTROL** except for volume control.
- ⑯ **DIRECT button**  
Press to directly select the desired track.
- ⑰ **CLEAR button**  
Press to cancel the input number when **0-9** are used.
- ⑱ **0-9 buttons**  
Press to directly select the desired track, preset tuning or disc. In the **Telephone** source, press to dial a phone number. Buttons **1-6** can operate the preset tuning for

## Turning the unit on

- **Press SOURCE to turn the unit on.**

When you select a source, the unit is turned on. 

## Selecting a source

You can select a source you want to listen to. To switch to the built-in CD player, load a disc in the unit (refer to page 19).

- **Press SOURCE to select a source.**

Press **SOURCE** repeatedly to switch between the following sources:

**Tuner—Television—DVD player/Multi-DVD player—Built-in CD player—Multi-CD player—iPod—External unit 1—External unit 2—AUX1—AUX2—Telephone—BT Audio**

### Notes

- In the following cases, the sound source will not change:
  - When there is no unit corresponding to the selected source connected to this unit.
  - When there is no disc in the unit.
  - When there is no disc in the DVD player.
  - When there is no magazine in the multi-CD player.
  - When there is no magazine in the multi-DVD player.
  - When the AUX (auxiliary input) is set to off (refer to page 78).
  - When the **BT Audio** source is set to off (refer to *Activating the BT Audio source* on page 80).
- External unit refers to a Pioneer product (such as one available in the future) that, although incompatible as a source, enables control of basic functions by this unit. Two external units can be controlled by this unit. When two external units are connected, the allocation of

them to external unit 1 or external unit 2 is automatically set by this unit.

- When this unit's blue/white lead is connected to the vehicle's auto-antenna relay control terminal, the vehicle's antenna extends when this unit's source is turned on. To retract the antenna, turn the source off. 

## Loading a disc

- 1 Press EJECT to open the front panel.**

CD loading slot appears.

- After a CD has been inserted, press **SOURCE** to select the built-in CD player.

- 2 Insert a CD into the CD loading slot.**

Front panel is closed automatically, and playback will start.

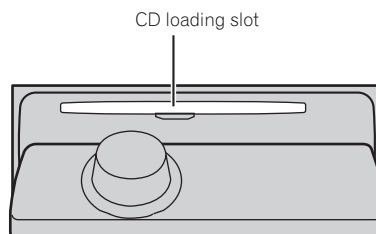

- You can eject a CD by pressing **EJECT**.

### Notes

- The built-in CD player plays one standard, 12-cm or 8-cm CD at a time. Do not use an adapter when playing 8-cm CDs.
- Do not insert anything other than a CD into the CD loading slot.
- There is sometimes a delay between starting up CD playback and the sound being issued. When being read, **Format read** is displayed.

## Basic Operations

- If you cannot insert a disc completely or if after you insert a disc the disc does not play, check that the label side of the disc is up. Press **EJECT** to eject the disc, and check the disc for damage before inserting it again.
- When the CD loading or ejecting function does not operate properly, you can eject the CD by pressing and holding **EJECT** while opening the front panel.
- If an error message such as **ERROR-11** is displayed, refer to *Understanding built-in CD player error messages* on page 84. 

## Adjusting the volume

- Use **MULTI-CONTROL** to adjust the sound level.

With the head unit, turn **MULTI-CONTROL** to increase or decrease the volume.

With the remote control, press **VOLUME** to increase or decrease the volume. 

## Turning the unit off

- Press **SOURCE** and hold until the unit turns off. 

## Listening to the radio

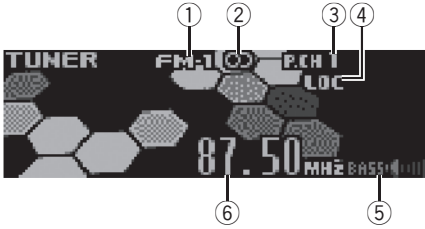

These are the basic steps necessary to operate the radio. More advanced tuner operation is explained starting on the next page.



### Important

If you are using this unit in North, Central or South America, reset the AM tuning step (see *Setting the AM tuning step* on page 78).

#### ① Band indicator

Shows which band the radio is tuned to, AM or FM.

#### ② Stereo (Ⓞ) indicator

Shows when the selected frequency is being broadcast in stereo.

#### ③ Preset number indicator

Shows which preset has been selected.

#### ④ LOC indicator

Shows when local seek tuning is on.

#### ⑤ Bass boost indicator

Shows the bass boost level.

- About the bass boost, refer to *Boosting the bass* on page 74.

#### ⑥ Frequency indicator

Shows the frequency to which the tuner is tuned.

#### 1 Press SOURCE to select the tuner.

Press **SOURCE** until you see **Tuner** displayed.

#### 2 Press BAND to select a band.

Press **BAND** until the desired band (**FM-1**, **FM-2**, **FM-3** for FM or **AM**) is displayed.

#### 3 To perform manual tuning, push MULTI-CONTROL left or right.

The frequencies move up or down step by step.

#### 4 To perform seek tuning, push and hold MULTI-CONTROL left or right for about one second and release.

The tuner will scan the frequencies until a broadcast strong enough for good reception is found.

- You can cancel seek tuning by pushing **MULTI-CONTROL** left or right.
- If you push and hold **MULTI-CONTROL** left or right you can skip stations. Seek tuning starts as soon as you release **MULTI-CONTROL**. 



## Tuner

### Introduction of advanced tuner operation

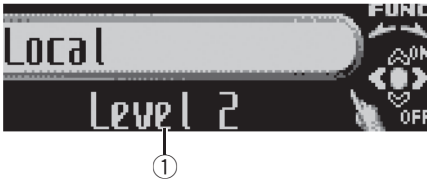

#### ① Function display

Shows the function status.

#### 1 Press MULTI-CONTROL to display the main menu.

**FUNCTION**, **AUDIO** and **ENTERTAINMENT** appear on the display.

#### 2 Use MULTI-CONTROL to select FUNCTION.

Turn to change the menu option; press to select.

The function name appears on the display.

#### 3 Turn MULTI-CONTROL to select the function.

Turn **MULTI-CONTROL** clockwise or counter-clockwise to switch between the functions in the following order:

**BSM** (best stations memory)—**Local** (local seek tuning)

- To return to the frequency display, press **BAND**.



#### Note

If you do not operate the function within about 30 seconds, the display is automatically returned to the frequency display. 

### Storing and recalling broadcast frequencies

You can easily store up to six broadcast frequencies for later recall.

#### 1 When you find a frequency that you want to store in memory press LIST to switch to the preset channel list mode.

#### 2 Use MULTI-CONTROL to store the selected frequency in memory.

Turn to change the preset number; press and hold to store.

The preset number you have selected will flash and then remain lit. The selected radio station frequency has been stored in memory.

- If you do not operate the list within about 30 seconds, the preset channel list mode is canceled automatically.



#### Notes

- Up to 18 FM stations, six for each of the three FM bands, and six AM stations can be stored in memory.
- You can also store radio station frequencies assigned to preset tuning numbers by pressing and holding one of the preset tuning buttons **1-6** on the remote control. 

### Storing the strongest broadcast frequencies

**BSM** (best stations memory) lets you automatically store the six strongest broadcast frequencies under **0-9 (1-6)** on the remote control and once stored there you can tune in to those frequencies with the touch of a button.

### 1 Use MULTI-CONTROL to select BSM in the function menu.

**BSM** appears in the display.

### 2 Press MULTI-CONTROL to turn BSM on.

**Searching** is displayed. While **Searching** is displayed, the six strongest broadcast frequencies will be stored under **0-9 (1-6)** on the remote control in the order of their signal strength. When finished, the preset channel list appears.

- To cancel the storage process, press **MULTI-CONTROL**.

### 3 Use MULTI-CONTROL to select the desired station.

Turn to change the station; press to select.

- You can also change the station by pushing **MULTI-CONTROL** up or down.



#### Note

Storing broadcast frequencies with BSM may replace broadcast frequencies you have saved using **0-9 (1-6)** on the remote control. 

## Selecting stations from the preset channel list

The preset channel list lets you see the list of preset stations and select one of them to receive.

### 1 Press LIST to switch to the preset channel list mode during the frequency display.

### 2 Use MULTI-CONTROL to select the desired station.

Turn to change the station; press to select.

- You can also change the station by pushing **MULTI-CONTROL** up or down.

- If you do not operate the list within about 30 seconds, the preset channel list mode is canceled automatically.



#### Notes

- You can also recall radio station frequencies assigned to preset tuning numbers by pushing **MULTI-CONTROL** up or down during the frequency display.
- You can also recall radio station frequencies assigned to preset tuning numbers by pressing one of the preset tuning buttons **0-9 (1-6)** on the remote control. 

## Tuning in strong signals

Local seek tuning lets you tune in only those radio stations with sufficiently strong signals for good reception.

### 1 Use MULTI-CONTROL to select Local in the function menu.

**Local** appears in the display.

### 2 Press MULTI-CONTROL to turn local seek tuning on.

Local seek sensitivity (e.g., **Level 2**) appears in the display.

- To turn local seek tuning off, press **MULTI-CONTROL** again.

### 3 Push MULTI-CONTROL left or right to set the sensitivity.

There are four levels of sensitivity for FM and two levels for AM:

FM: **Level 1—Level 2—Level 3—Level 4**

AM: **Level 1—Level 2**

The **Level 4** setting allows reception of only the strongest stations, while lower settings let you receive progressively weaker stations. 

## Built-in CD Player

### Playing a CD

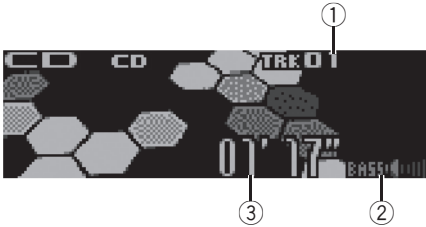

These are the basic steps necessary to play a CD with your built-in CD player. More advanced CD operation is explained starting on the next page.

- ① **Track number indicator**  
Shows the track number currently playing.
- ② **Bass boost indicator**  
Shows the bass boost level.
  - About the bass boost, refer to *Boosting the bass* on page 74.
- ③ **Play time indicator**  
Shows the elapsed playing time of the current track.

#### 1 Press SOURCE to select the built-in CD player.

Press **SOURCE** until you see **Compact Disc** displayed.

- If no disc is loaded in the unit, you cannot select **Compact Disc** (built-in CD player). Insert a disc in the unit. (Refer to page 14.)

#### 2 To perform fast forward or reverse, push and hold MULTI-CONTROL left or right.

- If you select **Rough search**, pushing and holding **MULTI-CONTROL** left or right enables you to search every 10 tracks in the current disc. (Refer to *Selecting the search method* on page 21.)

#### 3 To skip back or forward to another track, push MULTI-CONTROL left or right.

Pushing **MULTI-CONTROL** right skips to the start of the next track. Pushing **MULTI-CONTROL** left once skips to the start of the current track. Pushing again will skip to the previous track.

#### Note

When a CD TEXT disc is inserted, the disc title automatically begins to scroll in the display. When Ever Scroll is set to ON at the initial setting, the disc title scrolls continuously. Refer to *Switching the Ever Scroll* on page 80. ▣

### Selecting a track directly

When using the remote control, you can select a track directly by entering the desired track number.

#### 1 Press DIRECT.

Track number input display appears.

#### 2 Press 0-9 buttons to enter the desired track number.

- You can cancel the input number by pressing **CLEAR**.

#### 3 Press DIRECT.

The track of entered number will play.

#### Note

After entering the number input mode, if you do not perform an operation within about eight seconds, the mode is automatically canceled. ▣

## Introduction of advanced built-in CD player operation



### ① Function display

Shows the function status.

### 1 Press MULTI-CONTROL to display the main menu.

**FUNCTION**, **AUDIO** and **ENTERTAINMENT** appear on the display.

### 2 Use MULTI-CONTROL to select FUNCTION.

Turn to change the menu option; press to select.

The function name appears on the display.

### 3 Turn MULTI-CONTROL to select the function.

Turn **MULTI-CONTROL** clockwise or counter-clockwise to switch between the functions in the following order:

**Play mode** (repeat play)—**Random mode** (random play)—**Scan mode** (scan play)—**Pause** (pause)—**Compression** (compression and BMX)—**Search mode** (search method)—**TitleInput "A"** (disc title input)

- To return to the playback display, press **BAND**.



#### Note

If you do not operate the function within about 30 seconds, the display is automatically returned to the playback display. 

## Repeating play

There are two repeat play ranges for the built-in CD player: **Disc repeat** (disc repeat) and **Track repeat** (one-track repeat).

### 1 Use MULTI-CONTROL to select Play mode in the function menu. Play mode appears in the display.

### 2 Press MULTI-CONTROL to select the repeat range.

Press **MULTI-CONTROL** repeatedly until the desired repeat range appears in the display.

- **Disc repeat** – Repeat the current disc
- **Track repeat** – Repeat just the current track



#### Note

If you perform track search or fast forward/reverse during **Track repeat**, the repeat play range changes to **Disc repeat**. 

## Playing tracks in random order

Random play lets you play back tracks on the CD in a random order.

### 1 Use MULTI-CONTROL to select Random mode in the function menu. Random mode appears in the display.

### 2 Press MULTI-CONTROL to turn random play on.

Tracks will play in a random order.

- To turn random play off, press **MULTI-CONTROL** again. 

## Built-in CD Player

### Scanning tracks of a CD

Scan play lets you hear the first 10 seconds of each track on the CD.

- 1 Use **MULTI-CONTROL** to select **Scan mode** in the function menu. **Scan mode** appears in the display.
- 2 Press **MULTI-CONTROL** to turn scan play on.  
The first 10 seconds of each track is played.
- 3 When you find the desired track press **MULTI-CONTROL** to turn scan play off.  
The track will continue to play.
  - If the display has automatically returned to the playback display, select **Scan mode** again by using **MULTI-CONTROL**.



#### Note

After scanning of a CD is finished, normal playback of the tracks will begin again. 

### Pausing CD playback

Pause lets you temporarily stop playback of the CD.

- 1 Use **MULTI-CONTROL** to select **Pause** in the function menu. **Pause** appears in the display.
- 2 Press **MULTI-CONTROL** to turn pause on.  
Playback of the current track pauses.
  - To turn pause off, press **MULTI-CONTROL** again. 

### Using compression and BMX

Using the COMP (compression) and BMX functions let you adjust the sound playback quality of this unit. Each of the functions has a two-step adjustment. The COMP function balances the output of louder and softer sounds at higher volumes. BMX controls sound reverberations to give playback a fuller sound. Listen to each of the effects as you select through them and use the one that best enhances the playback of the track or CD that you are listening to.

- 1 Use **MULTI-CONTROL** to select **Compression** in the function menu. **Compression** appears in the display.
- 2 Press **MULTI-CONTROL** to select your favorite setting.  
Press **MULTI-CONTROL** repeatedly to switch between the following settings:  
**COMP/BMX OFF—COMP 1—COMP 2—COMP/BMX OFF—BMX 1—BMX 2** 

### Selecting the search method

You can switch the search method between fast forward/reverse and searching every 10 tracks.

- 1 Use **MULTI-CONTROL** to select **Search mode** in the function menu. **Search mode** appears in the display.
- 2 Press **MULTI-CONTROL** to select the search method.  
Press **MULTI-CONTROL** until the desired search method appears in the display.
  - **FF/REV** – Fast forward and reverse
  - **Rough search** – Searching every 10 tracks 

## Searching every 10 tracks in the current disc

If a disc contains over 10 tracks, you can search every 10 tracks. When a disc contains many tracks, you can roughly search for the track you want to play.

### 1 Select the search method **Rough search**.

Refer to *Selecting the search method* on the previous page.

### 2 Push and hold **MULTI-CONTROL** left or right to search every 10 tracks on a disc.

- If a disc contains less than 10 tracks, pushing and holding **MULTI-CONTROL** right recalls the last track of the disc. Also, if the remaining number of tracks after searching every 10 tracks is less than 10, pushing and holding **MULTI-CONTROL** right recalls the last track of the disc.
- If a disc contains less than 10 tracks, pushing and holding **MULTI-CONTROL** left recalls the first track of the disc. Also, if the remaining number of tracks after searching every 10 tracks is less than 10, pushing and holding **MULTI-CONTROL** left recalls the first track of the disc. ▣

## Using disc title functions

You can input CD titles and display the title. The next time you insert a CD for which you have entered a title, the title of that CD will be displayed.

Use the disc title input feature to store up to 48 CD titles in the unit. Each title can be up to 10 characters long.

- When playing a CD TEXT disc, you cannot switch to disc title input display. The disc title will have already been recorded on a CD TEXT disc.

## Entering disc titles

You can display the text information of any disc that has had a disc title entered.

### 1 Play the CD that you want to enter a title for.

### 2 Use **MULTI-CONTROL** to select **TitleInput "A"** in the function menu. **TitleInput "A"** appears in the display.

### 3 Press **DISPLAY** to select the desired character type.

Press **DISPLAY** repeatedly to switch between the following character types:  
 Alphabet (upper case), numbers and symbols  
 —Alphabet (lower case)—European letters, such as those with accents (e.g. **á, â, ã, ç**)—  
 Numbers and symbols

### 4 Push **MULTI-CONTROL** up or down to select a letter of the alphabet.

Each time **MULTI-CONTROL** is pushed up, alphabet, numbers or symbols are displayed in ascending order (**A B C ...**). Each time **MULTI-CONTROL** is pushed down, letters are displayed in descending order.



### 5 Push **MULTI-CONTROL** right to move the cursor to the next character position.

When the letter you want is displayed, push **MULTI-CONTROL** right to move the cursor to the next position and then select the next letter. Push **MULTI-CONTROL** left to move backwards in the display.

## Built-in CD Player

### 6 Move the cursor to the last position by pushing MULTI-CONTROL right after entering the title.

When you push **MULTI-CONTROL** right one more time, the entered title is stored in memory.

### 7 Press BAND to return to the playback display.



#### Notes

- Titles remain in memory, even after the disc has been removed from the unit, and are recalled when the disc is reinserted.
- After data for 48 discs has been stored in memory, data for a new disc will overwrite the oldest one.
- If you connect a multi-CD player, you can input disc titles for up to 100 discs.
- When a multi-CD player that does not support disc title functions is connected, you cannot enter disc titles in this unit.

## Displaying disc titles

You can display the text information of any disc that has had a disc title entered.

### ● Press DISPLAY.

Press **DISPLAY** repeatedly to switch between the following settings:

Play time—: disc title and play time—

## Using CD TEXT functions

Some discs have certain information encoded on the disc during manufacture. These discs may contain such information as the CD title, track title, artist's name and playback time and are called CD TEXT discs. Only these specially encoded CD TEXT discs support the functions listed below.

## Displaying text information on CD TEXT discs

You can display the text information of any disc that has had a disc title entered.

### ● Press DISPLAY.

Press **DISPLAY** repeatedly to switch between the following settings:

Play time—: disc title and play time—;  
disc artist name and play time—: track title  
and play time—; track artist name and play  
time—: disc title and : disc artist name  
—: track title and : track artist name

- If specific information has not been recorded on a CD TEXT disc, title or name is not displayed.

## Scrolling text information in the display

This unit can display the first 14 letters of disc title, disc artist name, track title and track artist name. When the text information is longer than 14 letters, you can scroll the text information as follows.

### ● Press DISPLAY and hold until the text information begins to scroll through the display.

The titles scroll.



#### Note

When Ever Scroll is set to ON at the initial setting, text information scrolls continuously in the display. Refer to *Switching the Ever Scroll* on page 80.

## Selecting tracks from the track title list

Track title list lets you see the list of track titles on a CD TEXT disc and select one of them to play back.

**Built-in CD Player**

**1 Press LIST to switch to the track title list mode.**

**2 Use MULTI-CONTROL to select the desired track title.**

Turn to change the track title; press to play.

- You can also change the track title by pushing **MULTI-CONTROL** up or down.
- If you do not operate the list within about 30 seconds, the track title list mode is canceled automatically. 



## MP3/WMA/AAC/WAV Player

### Playing MP3/WMA/AAC/WAV files

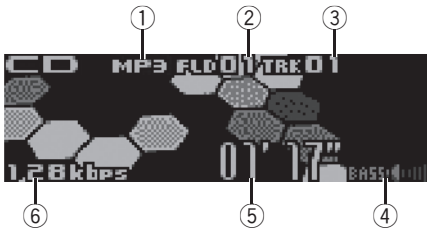

These are the basic steps necessary to play an MP3/WMA/AAC/WAV with your built-in CD player. More advanced MP3/WMA/AAC/WAV operation is explained starting on page 27.

- ① **MP3/WMA/AAC/WAV indicator**  
Shows the type of file currently playing.
- ② **Folder number indicator**  
Shows the folder number currently playing.
- ③ **Track number indicator**  
Shows the track (file) number currently playing.
- ④ **Bass boost indicator**  
Shows the bass boost level.
  - About the bass boost, refer to *Boosting the bass* on page 74.
- ⑤ **Play time indicator**  
Shows the elapsed playing time of the current track (file).
- ⑥ **Bit rate/sampling frequency indicator**  
Shows the bit rate or sampling frequency of the current track (file).

#### 1 Press **SOURCE** to select the built-in CD player.

Press **SOURCE** until you see **Compact Disc** displayed.

- If no disc is loaded in the unit, you cannot select **Compact Disc** (built-in CD player). Insert a disc in the unit. (Refer to page 14.)

#### 2 Push **MULTI-CONTROL** up or down to select a folder.

- You cannot select a folder that does not have an MP3/WMA/AAC/WAV file recorded in it.
- To return to folder 01 (ROOT), press and hold **BAND**. However, if folder 01 (ROOT) contains no files, playback commences with folder 02.

#### 3 To perform fast forward or reverse, push and hold **MULTI-CONTROL** left or right.

- If you select **Rough search**, pushing and holding **MULTI-CONTROL** left or right enables you to search every 10 tracks in the current folder. (Refer to *Selecting the search method* on page 29.)

#### 4 To skip back or forward to another track, push **MULTI-CONTROL** left or right.

Pushing **MULTI-CONTROL** right skips to the start of the next track. Pushing **MULTI-CONTROL** left once skips to the start of the current track. Pushing again will skip to the previous track.



#### Notes

- When playing discs with MP3/WMA/AAC/WAV files and audio data (CD-DA) such as CD-EXTRA and MIXED-MODE CDs, both types can be played only by switching mode between MP3/WMA/AAC/WAV and CD-DA with **BAND**.
- If you have switched between playback of MP3/WMA/AAC/WAV files and audio data (CD-DA), playback starts at the first track on the disc.

- The built-in CD player can play back an MP3/WMA/AAC/WAV file recorded on CD-ROM. (Refer to page 85 for files that can be played back.)
- Playback is carried out in order of file number. Folders are skipped if they contain no files. (If folder 01 (ROOT) contains no files, playback commences with folder 02.)
- When playing back files recorded as VBR (variable bit rate) files, the play time will not be correctly displayed if fast forward or reverse operations are used.
- There is no sound on fast forward or reverse.
- When the display setting is switched to the text information by pressing **DISPLAY**, folder name and file name automatically begin to scroll in the display. When Ever Scroll is set to ON at the initial setting, folder and file name scroll continuously. About Ever Scroll, refer to *Switching the Ever Scroll* on page 80. 

**Note**

After entering the number input mode, if you do not perform an operation within about eight seconds, the mode is automatically canceled. 

## Selecting a track directly in the current folder

When using the remote control, you can select a track directly by entering the desired track number.

### 1 Press **DIRECT**.

Track number input display appears.

### 2 Press **0-9** buttons to enter the desired track number.

- You can cancel the input number by pressing **CLEAR**.

### 3 Press **DIRECT**.

The track of entered number will play.

## MP3/WMA/AAC/WAV Player

### Introduction of advanced built-in CD player (MP3/WMA/AAC/WAV) operation



#### ① Function display

Shows the function status.

#### 1 Press MULTI-CONTROL to display the main menu.

**FUNCTION**, **AUDIO** and **ENTERTAINMENT** appear on the display.

#### 2 Use MULTI-CONTROL to select FUNCTION.

Turn to change the menu option; press to select.

The function name appears on the display.

#### 3 Turn MULTI-CONTROL to select the function.

Turn **MULTI-CONTROL** clockwise or counter-clockwise to switch between the functions in the following order:

**Play mode** (repeat play)—**Random mode** (random play)—**Scan mode** (scan play)—**Pause** (pause)—**Compression** (compression and BMX)—**Search mode** (search method)

- To return to the playback display, press **BAND**.

#### Note

If you do not operate the function within about 30 seconds, the display is automatically returned to the playback display. 

### Repeating play

For MP3/WMA/AAC/WAV playback, there are three repeat play ranges: **Folder repeat** (folder repeat), **Track repeat** (one-track repeat) and **Disc repeat** (repeat all tracks).

#### 1 Use MULTI-CONTROL to select Play mode in the function menu. Play mode appears in the display.

#### 2 Press MULTI-CONTROL to select the repeat range.

Press **MULTI-CONTROL** repeatedly until the desired repeat range appears in the display.

- **Folder repeat** – Repeat the current folder
- **Track repeat** – Repeat just the current track
- **Disc repeat** – Repeat all tracks



#### Notes

- If you select another folder during repeat play, the repeat play range changes to **Disc repeat**.
- If you perform track search or fast forward/reverse during **Track repeat**, the repeat play range changes to **Folder repeat**.
- When **Folder repeat** is selected, it is not possible to play back a subfolder of that folder. 

### Playing tracks in random order

Random play lets you play back tracks in a random order within the repeat range, **Folder repeat** and **Disc repeat**.

#### 1 Select the repeat range.

Refer to *Repeating play* on this page.

#### 2 Use MULTI-CONTROL to select Random mode in the function menu. Random mode appears in the display.

### 3 Press MULTI-CONTROL to turn random play on.

Tracks will play in a random order within the previously selected **Folder repeat** or **Disc repeat** ranges.

- To turn random play off, press **MULTI-CONTROL** again. 

## Scanning folders and tracks

While you are using **Folder repeat**, the beginning of each track in the selected folder plays for about 10 seconds. When you are using **Disc repeat**, the beginning of the first track of each folder is played for about 10 seconds.

### 1 Select the repeat range.

Refer to *Repeating play* on the previous page.

### 2 Use MULTI-CONTROL to select Scan mode in the function menu.

**Scan mode** appears in the display.

### 3 Press MULTI-CONTROL to turn scan play on.

The first 10 seconds of each track of the current folder (or the first track of each folder) is played.

### 4 When you find the desired track (or folder) press MULTI-CONTROL to turn scan play off.

The track (or folder) will continue to play.

- If the display has automatically returned to the playback display, select **Scan mode** again by using **MULTI-CONTROL**.



#### Note

After track or folder scanning is finished, normal playback of the tracks will begin again. 

## Pausing MP3/WMA/AAC/WAV playback

Pause lets you temporarily stop playback of the MP3/WMA/AAC/WAV.

### 1 Use MULTI-CONTROL to select Pause in the function menu.

**Pause** appears in the display.

### 2 Press MULTI-CONTROL to turn pause on.

Playback of the current track pauses.

- To turn pause off, press **MULTI-CONTROL** again. 

## Using compression and BMX

Using the COMP (compression) and BMX functions let you adjust the sound playback quality of this unit. Each of the functions has a two-step adjustment. The COMP function balances the output of louder and softer sounds at higher volumes. BMX controls sound reverberations to give playback a fuller sound. Listen to each of the effects as you select through them and use the one that best enhances the playback of the track or CD that you are listening to.

### 1 Use MULTI-CONTROL to select Compression in the function menu.

**Compression** appears in the display.

### 2 Press MULTI-CONTROL to select your favorite setting.

Press **MULTI-CONTROL** repeatedly to switch between the following settings:

**COMP/BMX OFF—COMP 1—COMP 2—COMP/BMX OFF—BMX 1—BMX 2** 

## MP3/WMA/AAC/WAV Player

### Selecting the search method

You can switch the search method between fast forward/reverse and searching every 10 tracks.

**1 Use MULTI-CONTROL to select Search mode in the function menu.**  
Search mode appears in the display.

**2 Press MULTI-CONTROL to select the search method.**

Press **MULTI-CONTROL** until the desired search method appears in the display.

- **FF/REV** – Fast forward and reverse
- **Rough search** – Searching every 10 tracks 

### Searching every 10 tracks in the current folder

If the current folder contains over 10 tracks, you can search every 10 tracks. When one folder contains a lot of tracks, you can roughly search for the track you want to play.

**1 Select the search method Rough search.**  
Refer to *Selecting the search method* on this page.

**2 Push and hold MULTI-CONTROL left or right to search every 10 tracks in the current folder.**

- If the current folder contains less than 10 tracks, pushing and holding **MULTI-CONTROL** right recalls the last track of the folder. Also, if the remaining number of tracks after searching every 10 tracks is less than 10, pushing and holding **MULTI-CONTROL** right recalls the last track of the folder.
- If the current folder contains less than 10 tracks, pushing and holding **MULTI-CONTROL** left recalls the first track of the folder. Also, if the

remaining number of tracks after searching every 10 tracks is less than 10, pushing and holding **MULTI-CONTROL** left recalls the first track of the folder. 









### Displaying text information on MP3/WMA/AAC/WAV disc

Text information recorded on an MP3/WMA/AAC/WAV disc can be displayed.

### When playing back an MP3/WMA/AAC disc

● **Press DISPLAY.**

Press **DISPLAY** repeatedly to switch between the following settings:





Play time—: folder name and play time—  
: file name and play time—: folder name and : file name—: artist name and : album title—: artist name and : track title—: comment and play time

- When playing back MP3 files recorded as VBR (variable bit rate) files, the bit rate value is not displayed even after switching to bit rate. (**VBR** will be displayed.)
- When playing back WMA files recorded as VBR (variable bit rate) files, the average bit rate value is displayed.
- If specific information has not been recorded on an MP3/WMA/AAC disc, title or name is not displayed.
- Depending on the version of iTunes® used to write MP3 files onto a disc, comment information may not be correctly displayed.
- Depending on the version of Windows Media Player used to encode WMA files, album names and other text information may not be correctly displayed.

## When playing back a WAV disc

### ● Press DISPLAY.

Press **DISPLAY** repeatedly to switch between the following settings:

Play time—: folder name and play time—  
: file name and play time—: folder name  
and : file name

- If specific information has not been recorded on a WAV disc, name is not displayed.
- You can only play back WAV files in the frequencies 16, 22.05, 24, 32, 44.1 and 48 kHz (LPCM), or 22.05 and 44.1 kHz (MS ADPCM). The sampling frequency shown in the display may be rounded. 

## Scrolling text information in the display

This unit can display the first 14 letters only of folder name, file name, track title, artist name, album title and comment. When the recorded information is longer than 14 letters, you can scroll the text to the left so that the rest of the text information can be seen.

### ● Press DISPLAY and hold until the text information begins to scroll through the display.

The text information scrolls.



### Notes

- Unlike MP3, WMA and AAC file format, WAV files display only the folder name and the file name.
- When Ever Scroll is set to ON at the initial setting, text information scrolls continuously in the display. Refer to *Switching the Ever Scroll* on page 80. 

## Selecting tracks from the file name list

File name list lets you see the list of file names (or folder names) and select one of them to playback.

### 1 Press LIST to switch to the file name list mode.

Names of files and folders appear in the display.

### 2 Use MULTI-CONTROL to select the desired file name (or folder name).

Turn to change the name of file or folder; press to play; push right to see a list of the files (or folders) in the selected folder.

- You can also change the name of file or folder by pushing **MULTI-CONTROL** up or down.
- To return to the previous list (the folder one level higher), push **MULTI-CONTROL** left.
- If the folder/file number is more than 100, last 2-digit of the folder/file number is displayed.
- Number of the folders/files in the currently selected folder will be indicated on the right side of the display.
- If you do not operate the list within about 30 seconds, the file name list mode is canceled automatically. 

## Bluetooth Telephone

### Hands-free phoning with cellular phones featuring Bluetooth wireless technology

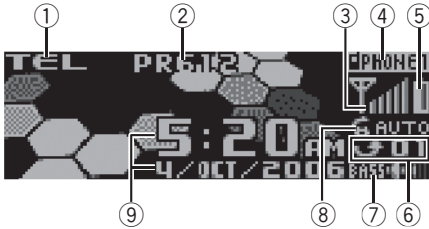

If your cellular phone features Bluetooth wireless technology, you can connect to this unit for hands-free, wireless calls, even while driving.



#### Important

Since this unit is on standby to connect with your cellular phones via Bluetooth wireless technology, using this unit without running the engine can result in battery drainage.

#### ① Source name

Shows which source has been selected.

#### ② Device name

Shows the device name of the cellular phone.

#### ③ Signal level indicator

Shows the signal strength of cellular phone.

- Signal level indicator may differ from the actual signal level.

#### ④ User number indicator

Shows the registration number of the cellular phone.

#### ⑤ Battery strength indicator

Shows the battery strength of cellular phone.

- Battery strength indicator may differ from the actual battery strength.
- If the battery strength is not available, nothing is displayed in the battery strength indicator area.

#### ⑥ Incoming call notice indication

Shows when an incoming call has been received and not checked yet.

#### ⑦ Bass boost indicator

Shows the bass boost level.

- About the bass boost, refer to *Boosting the bass* on page 74.

#### ⑧ Automatic answering/Automatic rejecting indicator

Shows **AUTO** when the automatic answering function is on (for more details, refer to *Setting the automatic answering* on page 46).

Shows **REJECT** when the automatic rejecting function is on (for more details, refer to *Setting the automatic rejecting* on page 46).

#### ⑨ Calendar display

Shows the date, and time (if connected with a phone).



#### Notes

- This unit's phone call reception is on standby when ignition switch is set to ACC or ON.
- The line-of-sight distance between this unit and your cellular phone must be 10 meters or less for sending and receiving voice and data via Bluetooth wireless technology. However, the transmission distance may become shorter than the estimated distance, depending on the environment in use.
- In order to use Bluetooth wireless technology, devices must be able to interpret certain profiles. This unit is compatible with the following profiles.
  - GAP (Generic Access Profile)

## Bluetooth Telephone

- SDP (Service Discovery Protocol)
- OPP (Object Push Profile)
- HSP (Head Set Profile)
- HFP (Hands Free Profile)
- A2DP (Advanced Audio Distribution Profile)
- AVRCP (Audio/Video Remote Control Profile)
- When phone is selected as a source, volume and equalizer curve are automatically changed to suitable settings for the phone source. When the source is returned to another source, volume and equalizer settings automatically return to the original setting.
- Equalizer curve for the phone source is fixed. When selecting the phone source, you cannot operate *Audio Adjustments* on page 71.

### About the telephone source Standby mode

Once connected via Bluetooth wireless technology, this unit will remain on telephone source standby in the background all the while the connection is sustained. This means you can freely use the other functions of this unit, but still be ready to receive a call.

- **Press SOURCE to select the telephone.**  
Press **SOURCE** until you see **Telephone** displayed.
  - You can also select the **Telephone** by pressing **PHONE**.

### Setting up for hands-free phoning

Before you can use the hands-free phoning function you will need to set up the unit for use with your cellular phone. This entails establishing a Bluetooth wireless connection be-

tween this unit and your phone, registering your phone with this unit, and adjusting the volume level.

#### 1 Connection

For detailed instructions on connecting your phone to this unit via Bluetooth wireless technology, refer to *Connecting a cellular phone* on page 35.

- Your phone should now be temporarily connected; however, to make best use of the technology, we recommend you register the phone to this unit.

#### 2 Registration

Refer to *Registering connected cellular phone* on page 37 for instructions on how to register your temporarily connected phone.

#### 3 Volume adjustment

Adjust the earpiece volume on your cellular phone for comfort. When adjusted, the volume level is memorized in this unit as the default setting.

- Caller's voice volume and ring volume may vary depending on the type of cellular phones.
- If the difference between the ring volume and caller's voice volume is big, overall volume level may become unstable.
- Before disconnecting cellular phone from this unit, make sure to adjust the volume to proper level. If the volume has been muted (zero level) on your cellular phone, the volume level of your cellular phone remains muted even after the cellular phone is disconnected from this unit.



## Bluetooth Telephone

### Basic operation of hands-free phoning

These are the basic operations to use hands-free phoning via Bluetooth wireless technology. More advanced hands-free phoning operations are explained starting on *Introduction of advanced hands-free phoning operation* on page 35.

### Making a phone call

#### Dial a number

The most basic way to make a call is to simply dial the number.

**1 Press DIRECT on the remote control and dial a phone number by pressing 0-9.**

**2 Press JOYSTICK on the remote control to confirm the number.**

**3 Press OFF HOOK on the remote control to call the number.**

- You can also dial a phone number in the function menu.

Refer to *Making a call by entering phone number* on page 45 for detailed instructions.

#### Calling a number in the Phone Book or the Call History

Refer to *Calling a number in the Phone Book* on page 40 and *Calling a number from the Call History* on page 44 for detailed instructions.

#### Preset number

Numbers that you dial frequently can be assigned to presets for quick recall.

Refer to *Using preset numbers* on page 42 for how to assign a number to a preset.

**1 Push MULTI-CONTROL up or down to select a preset number.**

Preset numbers **P 1-P10** appear in the display.

- You can also recall preset numbers **P 1-P10** by pressing **0-9** on the remote control.
- If the number is already in the Phone Book then the name is also displayed.
- No data** is displayed for preset numbers that have not been assigned.

**2 Press MULTI-CONTROL to make a call.**

- You can also perform this operation by pressing **OFF HOOK** on the remote control.

#### Voice recognition

If your cellular phone features voice recognition technology, you can make a call by voice commands.

- Operation varies depending on the type of your cellular phone. Refer to the instruction manual that came with your cellular phone for detailed instructions.
- This function can be operated only when the connection is established with HFP (Hands Free Profile).

**1 Press BAND and hold until Voice dial appears in the display.**

**Voice dial** appears in the display. When **Voice dial ON** is displayed, voice recognition function is now ready.

- If your cellular phone does not feature voice recognition function, **No voice dial** appears in the display and operation is not available.

**2 Pronounce the name of your contact.**

## Taking a phone call

### Answering an incoming call

Even when a source other than **Telephone** is selected or when this unit itself is turned off, you can still answer incoming calls. If you set this unit to automatically answering incoming calls, refer to *Setting the automatic answering* on page 46.

#### 1 When a call comes in, press **MULTI-CONTROL**.

- You can also perform this operation by pressing **OFF HOOK** on the remote control.
- If the private mode is selected on the cellular phone, hands-free phoning may not be performed.

#### 2 To end the call, press **PHONE**.

The estimated call time appears in the display (this may differ slightly from the actual call time).

- You may hear a noise when you disconnect the phone.
- You can also perform this operation by pressing **ON HOOK** on the remote control.

### Rejecting an incoming call

You can reject an incoming call. If you want to set this unit to automatically rejecting all incoming calls, refer to *Setting the automatic rejecting* on page 46.

#### ● When a call comes in, press **PHONE**.

The call is rejected.

- The rejected call is recorded in missed call history list. About the missed call history list, refer to *Using the Call History* on page 43.
- You can also perform this operation by pressing **ON HOOK** on the remote control.

## Answering a call waiting

If while you are talking on the phone another call comes in, the number (or name if it is in your phone book) of the new caller appears in the display to signal that you have a call waiting. You can put the first caller on hold while you answer the call waiting, or you can choose to reject the call, in which case the number is logged as a missed call.

#### 1 Press **MULTI-CONTROL** to answer a call waiting.

- You can also perform this operation by pressing **OFF HOOK** on the remote control.
- Pressing **MULTI-CONTROL** switches between callers on hold.

#### 2 Press **PHONE** to end all calls.

Pressing **PHONE** ends all calls including a call waiting on line.

- You can also perform this operation by pressing **ON HOOK** on the remote control.
- Except for switching between the calls on line, you cannot end each call waiting individually. Pressing **PHONE** ends all calls.

### Rejecting a call waiting

If you would rather not interrupt your current call to answer a call waiting, you can reject it and have the number added to the missed call history list.

#### ● Press **PHONE** to reject a call waiting.

- You can also perform this operation by pressing **ON HOOK** on the remote control. 

## Bluetooth Telephone

### Introduction of advanced hands-free phoning operation



#### ① Function display

Shows the function status.

#### 1 Press MULTI-CONTROL to display the main menu.

**FUNCTION, AUDIO, ENTERTAINMENT** and **RECEIVING MOVIE** appear in the display.

#### 2 Use MULTI-CONTROL to select FUNCTION.

Turn to change the menu option; press to select.

Function names for hands-free phoning appear on the display.

#### 3 Turn MULTI-CONTROL to change functions.

Turn **MULTI-CONTROL** clockwise or counter-clockwise to switch between the functions.

*Function names that appear in the display are different depending on your cellular phone's connection and registration status.*

#### If not connected yet

**Search & Connect** (search and connect)—

**Connection open** (connection open)—

**Connect phone** (connect phone)—

**Delete phone** (delete phone)—**PH.B.Transfer** (phone book transfer)—

**Refuse calls** (automatic reject setting)—

**Auto answer** (automatic answer setting)—

**Ring tone** (ring tone select)—

**Auto connect** (automatic connection setting)—

**Echo cancel** (echo cancel)—

**Device info** (device information)

#### If connected but not registered yet

**Disconnect phone** (disconnect phone)—

**Set phone** (registering phone)—

**Delete phone** (delete phone)—**PH.B.Transfer** (phone book transfer)—

**Number dial** (call by entering number)—

**Refuse calls** (automatic reject setting)—

**Auto answer** (automatic answer setting)—

**Ring tone** (ring tone select)—

**Auto connect** (automatic connection setting)—

**Echo cancel** (echo cancel)—

**Device info** (device information)

#### If already connected and registered

**Disconnect phone** (disconnect phone)—

**Delete phone** (delete phone)—**PH.B.Transfer** (phone book transfer)—

**PH.B.Name view** (phone book name view)—

**Clear memory** (clear memory)—

**Number dial** (call by entering number)—

**Refuse calls** (automatic reject setting)—

**Auto answer** (automatic answer setting)—

**Ring tone** (ring tone select)—

**Auto connect** (automatic connection setting)—

**Echo cancel** (echo cancel)—

**Device info** (device information)

- **PH.B.Name view** (phone book name view) cannot be selected for cellular phone registered guest phone.

- If cellular phone is connected to this unit via Bluetooth wireless technology with HSP (Head Set Profile), **PH.B.Name view**, **Clear memory**, **Number dial** and **Refuse calls** cannot be selected.

- To return to the playback display, press

**BAND**.

## Connecting a cellular phone

To use a phone wirelessly with this unit, it is necessary first to establish a connection using Bluetooth wireless technology. There are several ways you can do this.

## Bluetooth Telephone

- Connection is normally established by HFP, which gives you a full control of functions available on the telephone source. However, in some cases when you make connection from your cellular phone, the connection may be made by HSP and several functions may not be available.
- A phone may be connected via Bluetooth wireless technology but not yet registered with this unit. In this case it is said to be temporarily connected, and the available features are limited. To take full advantage of all the features available, we recommend you register your phone with this unit. Refer to *Registering connected cellular phone* on the next page for more on this.

### Searching for available cellular phones

You can have this unit search for any available phones in the area that have Bluetooth wireless technology, then select which you want to connect to from a list displayed on-screen.

**1 Use MULTI-CONTROL to select Search & Connect in the function menu.** Search & Connect appears in the display.

**2 Press MULTI-CONTROL to search for available cellular phones.**

While searching, **Searching** is displayed. When available cellular phones featuring Bluetooth wireless technology are found, device names or **Name not found** (if names cannot be obtained) are displayed.

- If this unit fails to find any available cellular phones, **Not found** is displayed.

**3 Push MULTI-CONTROL up or down to select a device name you want to connect.**

**4 Press MULTI-CONTROL to connect the selected cellular phone.**

While connecting, **Connecting** is displayed. To complete the connection, please check the device name (**Pioneer BT Unit**) and enter the link code on your cellular phone. If the connection is established, **Connected** is displayed.

- The link code is set to **0000** as default. You can change this code in the initial setting. Refer to *Entering PIN code for Bluetooth wireless connection* on page 80.

### Using a cellular phone to initiate a connection

Putting the unit in **Connection open** mode allows you to establish a Bluetooth wireless connection from your phone. You may need to refer to the operation manual that came with your phone if you are unsure how to initiate a connection from your phone.

**1 Use MULTI-CONTROL to select Connection open in the function menu.** Connection open appears in the display.

**2 Press MULTI-CONTROL to open the connection.**

**Always waiting** is displayed and the unit is now on standby for connection from cellular phone.

**3 Use cellular phone to connect to this unit.**

- Operation varies depending on the type of your cellular phone. Refer to the instruction manual that came with your cellular phone for detailed instructions.
- You may need to enter the link code on your cellular phone to complete the connection.

## Bluetooth Telephone

- The link code is set to **0000** as default. You can change this code in the initial setting. Refer to *Entering PIN code for Bluetooth wireless connection* on page 80. 

### Disconnecting a cellular phone

When you are done using your phone with this unit, you can close the Bluetooth wireless connection.

#### 1 Use MULTI-CONTROL to select Disconnect phone in the function menu.

Device name of the connected phone appears in the display.

#### 2 Press MULTI-CONTROL to disconnect a cellular phone from this unit.

After the disconnection is completed, **Disconnected** is displayed. 

### Registering connected cellular phone

You can register a phone that is temporarily connected to this unit in order to take full advantage of the features available with Bluetooth wireless technology. A total of five phones can be registered: three user cellular phones and two guest phones. When registered as a user phone, all the possible functions are available for use. When registered as a guest phone, some functions are limited.

#### 1 Use MULTI-CONTROL to select Set phone in the function menu.

**Set phone** appears in the display.

#### 2 Push MULTI-CONTROL up or down to select a registration assignment.

Each time **MULTI-CONTROL** is pushed up or down, the registration assignment is switched in the following order:

**P1** (user phone 1)—**P2** (user phone 2)—**P3** (user phone 3)—**G1** (guest phone 1)—**G2** (guest phone 2)

- As you select each assignment, you can see whether or not a phone is already registered there. If the assignment is empty, **No data** is displayed. If the assignment is already taken, the device name appears. If you want to replace an assignment with a new phone, first delete the current assignment. For more detailed instructions, see *Deleting a registered phone* on this page.

- If you need to know the BD (Bluetooth Device) address of the phone, push **MULTI-CONTROL** left here.

#### 3 Press MULTI-CONTROL to register the cellular phone to this unit.

When the registration is completed,

**Reg. Completed** is displayed.

- If the registration failed, **Reg. ERROR** is displayed. In this case, return to step 1 and try again. 

### Deleting a registered phone

If you no longer need to use a registered phone with this unit, you can delete it from the registration assignment for another phone.

#### 1 Use MULTI-CONTROL to select Delete phone in the function menu.

**Delete phone** appears in the display.

## Bluetooth Telephone

### 2 Push MULTI-CONTROL up or down to select a registration assignment.

Each time **MULTI-CONTROL** is pushed up or down, the registration assignment is switched in the following order:

**P1** (user phone 1)—**P2** (user phone 2)—**P3** (user phone 3)—**G1** (guest phone 1)—**G2** (guest phone 2)

- If the assignment is empty, **No data** is displayed and the operation is not possible.
- If you need to know the BD (Bluetooth Device) address of the phone, push **MULTI-CONTROL** left here.

### 3 Push MULTI-CONTROL right to select Delete YES.

**Delete YES** is displayed. Deleting phone is now on standby.

### 4 Press MULTI-CONTROL to delete the phone.

After the phone is deleted, **Deleted** is displayed.

## Connecting to a registered cellular phone

Once your phone is registered with this unit it is a simple matter to establish a Bluetooth wireless connection, either manually by selecting a registration assignment, or automatically when a registered phone is within range.

### Connecting to a registered phone manually

Select a phone from the registration assignments to connect to the phone manually.

- 1 Use **MULTI-CONTROL** to select **Connect phone in the function menu**. **Connect phone** appears in the display.

### 2 Push MULTI-CONTROL up or down to select a registration assignment.

Each time **MULTI-CONTROL** is pushed up or down, the registration assignment is switched in the following order:

**P1** (user phone 1)—**P2** (user phone 2)—**P3** (user phone 3)—**G1** (guest phone 1)—**G2** (guest phone 2)

- If the assignment is empty, **No data** is displayed and the operation is not possible.
- If you need to know the BD (Bluetooth Device) address of the phone, push **MULTI-CONTROL** left here.

### 3 Press MULTI-CONTROL to connect the selected cellular phone.

While connecting, **Connecting** is displayed. After the connection is completed, **Connected** is displayed.

## Connecting to a registered phone automatically

When Automatic Connection is active the unit will automatically establish a connection with a registered phone when it comes into range.

- This feature may not work with all phones. If your registered phone fails to connect with Automatic Connection, use the manual connection method explained in *Connecting to a registered phone manually* on this page.
- This feature is not possible if you are playing back songs on your Bluetooth audio player via Bluetooth wireless technology. In such case, stop the playback and switch to another source for your cellular phone to connect to this unit through this function.
- While you are operating in the function menu of **Telephone** source or **BT Audio** source, this unit does not initiate an automatic connection to your registered phone.
- This feature cannot be set for each different user phone.

## Bluetooth Telephone

**1 Use MULTI-CONTROL to select Auto connect in the function menu.**  
**Auto connect** appears in the display.

**2 Press MULTI-CONTROL to turn automatic connection on.**

**ON** appears in the display.

If your cellular phone is set ready for Bluetooth wireless connection, the connection to this unit will be automatically established.

- To turn automatic connection off, press **MULTI-CONTROL** again. 

## Using the Phone Book

The Phone Book can store up to 500 names and numbers. Use the Phone Book to browse for numbers on the unit's display and select numbers to call. Names and phone numbers stored in a registered user phone's address book can be transferred to the Phone Book, allowing you to fill the Phone Book quickly and easily with your contacts.

## Transferring entries to the Phone Book

*This function is available only for cellular phones registered to this unit as user. Phone books from guest phones cannot be transferred to this unit.*

To populate the Phone Book you can transfer the numbers in a registered user phone's address book.

The Phone Book can hold a total of 500 entries; 300 from User 1, 150 from User 2, and 50 from User 3.

- With some cellular phones, it may not be possible to transfer whole phone book at a time. In this case, transfer phone book entries one by one from your phone by using your cellular phone.

- Depending on the cellular phone connected via Bluetooth wireless technology, this unit cannot display the Phone Book correctly. (Some characters may be garbled.)
- If the phone book in the cellular phone contains image data, phone book may not be correctly transferred.

**1 Use MULTI-CONTROL to select PH.B.Transfer in the function menu.**  
**PH.B.Transfer** appears in the display.

**2 Press MULTI-CONTROL to enter in the phone book transfer standby mode.**  
**Transfer** appears in the display.

- With **Telephone** source selected, you can also display the phone book transfer standby mode by pressing and holding **PHONE**.

**3 Use cellular phone to perform phone book transfer.**

Perform phone book transfer using the cellular phone. For detailed instruction on this, refer to the instruction manual that came with your cellular phone.

- While transferring the phone book, hourglass icon is displayed.
- The display indicates how many entries have been transferred and the total number to be transferred.

**4 Data transferred is displayed and phone book transfer is completed.**

## Changing the Phone Book display order

You can choose to display the Phone Book sorted alphabetically by first name or last name.

- With some cellular phones, this feature may not be possible.

## Bluetooth Telephone

**1 Use MULTI-CONTROL to select PH.B.Name view in the function menu.**  
**Invert Names YES** appears in the display.

**2 Press MULTI-CONTROL to change the name view order.**

**Inverted** is displayed and the name view order is changed.  
 Pressing **MULTI-CONTROL** repeatedly changes the name view order between first name and last name.

### Calling a number in the Phone Book

After finding the number in the Phone Book you want to call, you can select the entry and make the call.

**1 Press LIST to display the Phone Book.**

**2 Push MULTI-CONTROL left or right to select the first letter of the name you are looking for.**

Each time **MULTI-CONTROL** is pushed left or right alphabetical letters are changed.

**3 Press MULTI-CONTROL to display entries.**

The display shows the first three Phone Book entries starting with that letter (e.g. "Ben", "Brian" and "Burt" when "B" is selected).

**4 Push MULTI-CONTROL up or down to select a Phone Book entry you want to call.**

Pushing **MULTI-CONTROL** up or down changes Phone Book entries.

**5 Push MULTI-CONTROL right to display the detailed list of the selected entry.**

The phone number, name and genre (if assigned) of entries are displayed in the detailed list.

- You can scroll the name and phone number by holding **DISPLAY**.
- If several phone numbers are entered to an entry, select one by turning **MULTI-CONTROL**.
- If you want to go back and select another entry, push **MULTI-CONTROL** left.

**6 Press MULTI-CONTROL to make a call.**

**7 To end the call, press PHONE.**

The estimated call time appears in the display (this may differ slightly from the actual call time).

### Assign genres to phone numbers

If there are a lot of entries in the Phone Book it can be useful to assign them to specific genres (categories) for easier searching. There are four preset genres that you can assign entries to: **Home**, **Mobile**, **Office** and **Other**.

**1 Press LIST to display the Phone Book.**

**2 Use MULTI-CONTROL to display the detailed list of your desired Phone Book entry.**

See step 2 to 5 on *Calling a number in the Phone Book* on this page for how to do this.

**3 Press and hold MULTI-CONTROL to display the genre input screen.**

**Edit genre** is displayed.

**4 Push MULTI-CONTROL up or down to select a genre.**

Each time **MULTI-CONTROL** is pushed up or down, the genres are switched in the following order:

**Home** (home)—**Mobile** (mobile)—**Office** (office)—**Other** (other)



## Bluetooth Telephone

### 5 Press **MULTI-CONTROL** to assign the genre to the phone number.

The selected genre is assigned to the phone number, and the display reverts to the detailed list.

### Editing the name of a Phone Book entry

You can edit the names of Phone Book entries. Each name can be up to 40 characters long.

#### 1 Press **LIST** to display the Phone Book.

#### 2 Use **MULTI-CONTROL** to display the detailed list of your desired Phone Book entry.

See step 2 to 5 on *Calling a number in the Phone Book* on the previous page for how to do this.

#### 3 Press and hold **MULTI-CONTROL** to display the genre input screen.

**Edit genre** is displayed.

#### 4 Turn **MULTI-CONTROL** clockwise or counterclockwise to switch to the name input screen.

Turning **MULTI-CONTROL** switches input screens in the following order:

**Edit genre** (genre input screen)—**Edit name** (name input screen)—**Edit number** (number input screen)—**Clear memory** (clear memory screen)

#### 5 Press **DISPLAY** to select the desired character type.

Each press of **DISPLAY** switches the character types in the following order:

Alphabet (upper case), numbers and symbols—alphabet (lower case)—numbers and symbols—European characters, such as those with accents (e.g., **á, à, ä, ç**) or Russian characters

- Pressing and holding **DISPLAY** enables you to switch character set between ISO8859-1 (European characters) and ISO8859-5 (Russian characters) alternately.

- European characters and Russian characters can't be mixed.

#### 6 Push **MULTI-CONTROL** up or down to select a letter.

- To delete a character and leave a space, select " " (underbar).

#### 7 Push **MULTI-CONTROL** right to move the cursor to the next character position.

When the letter you want is displayed, push **MULTI-CONTROL** right to move the cursor to the next position and then select the next letter. Push **MULTI-CONTROL** left to move backwards in the display.

#### 8 Press **MULTI-CONTROL** to store the new name.

After the name is stored, the display reverts to the Phone Book entry list.

### Editing phone numbers

You can edit the phone numbers of Phone Book entries.

#### 1 Press **LIST** to display the Phone Book.

#### 2 Use **MULTI-CONTROL** to display the detailed list of your desired Phone Book entry.

See step 2 to 5 on *Calling a number in the Phone Book* on the previous page for how to do this.

#### 3 Press and hold **MULTI-CONTROL** to display the genre input screen.

**Edit genre** is displayed.

## Bluetooth Telephone

### 4 Turn MULTI-CONTROL clockwise or counterclockwise to switch to the number input screen.

Turning **MULTI-CONTROL** switches input screens in the following order:

**Edit genre** (genre input screen)—**Edit name** (name input screen)—**Edit number** (number input screen)—**Clear memory** (clear memory screen)

### 5 Push MULTI-CONTROL left or right to move the cursor to the number you want to change.

### 6 Push MULTI-CONTROL up or down to change numbers.

Repeat these steps until you have finished changing.

### 7 Press MULTI-CONTROL to store the new number.

After the number is stored, the display reverts to the detailed list.

## Clearing a Phone Book entry

You can delete phone numbers in the Phone Book one by one.

To clear all of your entries in the Phone Book, refer to *Clearing memory* on the next page.

### 1 Press LIST to display the Phone Book.

### 2 Use MULTI-CONTROL to display the detailed list of your desired Phone Book entry.

See step 2 to 5 on *Calling a number in the Phone Book* on page 40 for how to do this.

### 3 Press and hold MULTI-CONTROL to display the genre input screen.

**Edit genre** is displayed.

### 4 Turn MULTI-CONTROL clockwise or counterclockwise to switch to the clear memory screen.

Turning **MULTI-CONTROL** switches input screens in the following order:

**Edit genre** (genre input screen)—**Edit name** (name input screen)—**Edit number** (number input screen)—**Clear memory** (clear memory screen)

### 5 Push MULTI-CONTROL right to show a confirmation display.

**Clear memory YES** is displayed.

- If you do not want to clear memory that you have selected, push **MULTI-CONTROL** left. The display reverts.

### 6 Press MULTI-CONTROL to delete the phone number.

**Cleared** is displayed.

The phone number is deleted. The display returns to Phone Book entry list.

## Using preset numbers

### Assigning preset numbers

You can assign up to ten frequently called phone numbers to number presets (**P 1-P10**).

- To call the number you assigned to preset, refer to *Preset number* on page 33.

### 1 Press LIST to display the Phone Book.

### 2 Use MULTI-CONTROL to display the detailed list of your desired Phone Book entry.

See step 2 to 5 on *Calling a number in the Phone Book* on page 40 for how to do this.

## Bluetooth Telephone

### 3 Press and hold one of 0-9 on the remote control to store the selected phone number in that preset.

Press 1 to store in **P 1**; 4 to store in **P 4**, etc.  
Press 0 to store in preset **P10**. Hold the button down until you hear a beep.

- Up to 50 phone numbers (10 phone numbers for each of the three registered phones and two guest phones) can be stored in memory. 

## Clearing memory

You can clear memory of each item; Phone Book, dialed/received/missed call history list and preset phone number.

### 1 Use MULTI-CONTROL to select Clear memory in the function menu. Clear memory appears in the display.

### 2 Push MULTI-CONTROL up or down to select an item.

Each time **MULTI-CONTROL** is pushed up or down, the items are switched in the following order:

**Phone book** (phone book)—**Missed calls** (missed call history)—**Dialled calls** (dialled call history)—**Receiv. calls** (received call history)—**Dial preset** (preset phone numbers)—**All clear** (delete all memory)

- If you select **All clear**, all memory regardless of items will be cleared.

### 3 Push MULTI-CONTROL right to determine the item that you want to delete from this unit.

**Clear memory YES** is displayed. Clearing memory is now on standby.

- If you do not want to clear memory that you have selected, push **MULTI-CONTROL** left. The display reverts.

### 4 Press MULTI-CONTROL to clear the memory.

**Cleared** is displayed and data on the selected item is cleared from this unit's memory. 

## Using the Call History

The ten most recent calls made (dialed), received and missed, together with their times and dates, are stored in the Call History. You can browse the Call History and call numbers from it.

## Displaying the Call History

The Call History is divided into three groups: Missed calls, Dialed calls, and Received calls. You can see the time and date of the call, as well as the number (and name if the number is in the Phone Book).

### 1 Press LIST to display the list.

Press **LIST** repeatedly to switch between the following lists:

Phone book—Missed call—Dialed call—Received call

- About the Phone Book list, refer to *Using the Phone Book* on page 39.
- If no phone numbers have been stored in the selected list, **No Data** is displayed.

### 2 Turn MULTI-CONTROL to select a phone number.

Turning **MULTI-CONTROL** clockwise or counterclockwise to change the phone numbers stored in the list.

- If the number is already in the Phone Book the name is displayed.
- You can also change the phone number by pushing **MULTI-CONTROL** up or down.

## Bluetooth Telephone

### 3 Push MULTI-CONTROL right to display the detailed list.

Calling time and date, and phone number are displayed in the detailed list.

- If the number is already in the Phone Book then the name is also displayed.
- Turning **MULTI-CONTROL** clockwise or counterclockwise switches to the previous or next phone number displayed in the detailed list.
- If you do not operate anything within about 30 seconds, the list display is canceled automatically.

## Calling a number from the Call History

### 1 Display the list and select a phone number.

Display the phone number you want to make a call.

### 2 Push MULTI-CONTROL right to display the detailed list.

Calling time and date, and phone number are displayed in the detailed list.

- If the number is already in the Phone Book then the name is also displayed.

### 3 Press MULTI-CONTROL to make a call.

### 4 To end the call, press PHONE.

The estimated call time appears in the display (this may differ slightly from the actual call time).

- You can also perform this operation by pressing **ON HOOK** on the remote control.

## Calling an international number from the Call History

When calling an international number stored in the Call History, proceed the country code with a +.

### 1 With the detailed list displayed, press MULTI-CONTROL and hold to add +.

Pressing and holding **MULTI-CONTROL** adds + to the phone number.

- + can only be added when the detailed list of Missed call, Dialed call or Received call is selected.
- Pressing and holding **MULTI-CONTROL** again deletes +.

### 2 Press MULTI-CONTROL to make a call.

### 3 To end the call, press PHONE.

## Assigning preset numbers

You can assign up to ten frequently called phone numbers to number presets (**P 1-P10**).

### 1 Display the list and select a phone number.

Display the phone number you want to store in memory.

### 2 Push MULTI-CONTROL right to display the detailed list.

Calling time and date, and phone number are displayed in the detailed list.

### 3 Press and hold one of 0-9 on the remote control to store the selected phone number in that preset.

The selected phone number has been stored in memory. The next time you press the same preset button, the phone number is recalled from memory.

- Up to 50 phone numbers (10 phone numbers for each of the three registered phones and two guest phones) can be stored in memory. ▣

## Bluetooth Telephone

### Making a call by entering phone number

You can make a call by directly entering phone numbers on this unit.

#### 1 Use **MULTI-CONTROL** to select **Number dial** in the function menu.

**Number dial** appears in the display.

- You can also enter in this menu from the standby display by pressing **DIRECT** on the remote control.

#### 2 Push **MULTI-CONTROL** up or down to select a number.

Pushing **MULTI-CONTROL** up repeatedly changes numbers in **0 1 2 ... 9 + # \* \_** order. Pushing it down changes in **\_ \* # + 9 ... 2 1 0** order.

- You can also input numbers by pressing **0-9** on the remote control.

#### 3 Push **MULTI-CONTROL** right to move the cursor to the next position.

When the number you want is displayed, push **MULTI-CONTROL** right to move the cursor to the next position and then select the next number. Push **MULTI-CONTROL** left to move backwards in the display.

- Up to 24 digits can be entered.

#### 4 If you have completed entering the number, press **MULTI-CONTROL**.

Call confirmation appears.

#### 5 Press **MULTI-CONTROL** again to make a call.

#### 6 To end the call, press **PHONE**.

The estimated call time appears in the display (this may differ slightly from the actual call time).

### Echo canceling and noise reduction

When you are operating hands-free phoning in the vehicle, you may hear undesired echo. This function reduces the echo and noise and keeps a certain sound quality.

- This feature cannot be set for each different user phone.

#### 1 Use **MULTI-CONTROL** to select **Echo cancel** in the function menu.

**Echo cancel** appears in the display.

#### 2 Press **MULTI-CONTROL** to turn echo canceling on.

**ON** appears in the display.

- To turn echo canceling off, press **MULTI-CONTROL** again.

### Changing the ring tone

The unit offers you to turn the ring tone for incoming calls on or off.

- The ring tone you select for this unit has no effect on the ring tone used by your phone. If you do not want your phone and this unit to ring at the same time, we recommend you turn the ring tone of one or the other off.

#### 1 Use **MULTI-CONTROL** to select **Ring tone** in the function menu.

**Ring tone** appears in the display.

#### 2 Push **MULTI-CONTROL** left or right to select a ring tone.

Each time **MULTI-CONTROL** is pushed left or right, the ring tone is selected in the following order:

**OFF** (ring tone off)—**BEEP 1** (ring tone 1)—**BEEP 2** (ring tone 2)—**BEEP 3** (ring tone 3)

## Setting the automatic rejecting

If this function is on, this unit automatically rejects all incoming calls.

- This feature cannot be set for each different user phone.

**1 Use MULTI-CONTROL to select Refuse calls in the function menu.**  
Refuse calls appears in the display.

**2 Press MULTI-CONTROL to turn automatic call rejection on.**  
ON appears in the display.

- To turn automatic call rejection off, press MULTI-CONTROL again. 

## Setting the automatic answering

If this function is on, this unit automatically answers all incoming calls.

- This feature cannot be set for each different user phone.

**1 Use MULTI-CONTROL to select Auto answer in the function menu.**  
Auto answer appears in the display.

**2 Press MULTI-CONTROL to turn automatic answering on.**  
ON appears in the display.

- To turn automatic answering function off, press MULTI-CONTROL again.



### Note

If both the automatic reject and automatic answer functions are set to ON, the automatic reject is prioritized and all incoming calls are automatically rejected. 

## Displaying BD (Bluetooth Device) address

Each device featuring Bluetooth wireless technology is allocated a unique 48-bit device address. Each device address consists of a 12-digit of hexadecimal string.

You can display the BD address of your cellular phone and this unit.

## Displaying BD address of your cellular phone

**1 Use MULTI-CONTROL to select Delete phone in the function menu.**  
Delete phone appears in the display.

**2 Push MULTI-CONTROL up or down to select a registration assignment.**

Each time MULTI-CONTROL is pushed up or down, the registration assignment is switched in the following order:

**P1** (user phone 1)—**P2** (user phone 2)—**P3** (user phone 3)—**G1** (guest phone 1)—**G2** (guest phone 2)

- If the assignment is empty, **No data** is displayed and the operation is not possible.

**3 Push MULTI-CONTROL left to switch to the BD address.**

12-digit hexadecimal string is displayed.

- Pushing MULTI-CONTROL right returns to the device name.

**4 Press BAND to return to the standby display.**

## Displaying BD address of this unit

**1 Use MULTI-CONTROL to select Device info in the function menu.**

The device name (**Pioneer BT Unit**) of this unit appears in the display.

## Bluetooth Telephone

### 2 Push MULTI-CONTROL left to switch to the BD address.

12-digit hexadecimal string is displayed.

- Pushing **MULTI-CONTROL** right returns to the device name.



#### Note

When you push **MULTI-CONTROL** down while the BD address (or the device name) of this unit is displayed, the system version of this unit appears. About the system version, refer to *Displaying system version for repair* on this page. 

## Displaying system version for repair

Should this unit fails to operate properly and you consult with dealer for repair, you may be asked to indicate the system versions of this unit and of Bluetooth module. You can display the versions and confirm them.

### 1 Use MULTI-CONTROL to select Device info in the function menu.

The device name (**Pioneer BT Unit**) of this unit appears in the display.

### 2 Push MULTI-CONTROL down to switch to the system version of this unit.

The system (microprocessor) version of this unit is displayed.

- Pushing **MULTI-CONTROL** left displays the version of the Bluetooth module of this unit. Pushing **MULTI-CONTROL** right returns to the system version of this unit. 

## Selecting the incoming call screen

You can assign one of screen movies to be displayed for incoming calls. The selected movie appears on the right side of the screen when you receive a call.

A different screen movie can be assigned for each different user phone.

### 1 Press MULTI-CONTROL to display the main menu.

**FUNCTION**, **AUDIO**, **ENTERTAINMENT** and **RECEIVING MOVIE** appear in the display.

### 2 Use MULTI-CONTROL to select RECEIVING MOVIE.

Turn to change the menu option; press to select.

### 3 Turn MULTI-CONTROL to select the screen.

Each time **MULTI-CONTROL** is pushed up or down, the registration assignment is switched in the following order:

Screen 1—Screen 2—Screen 3—Screen 4

### 4 Press MULTI-CONTROL to store the screen movie.

The screen movie is stored and the display reverts. 

## Listening to songs on BT Audio (Bluetooth audio player)

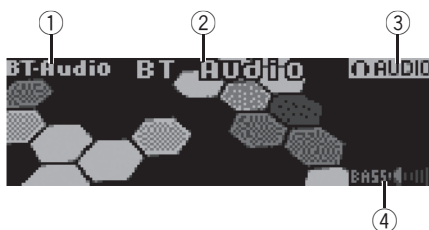

You can use this unit to control a separately sold portable audio player featuring Bluetooth wireless technology (Bluetooth audio player). Even though your audio player does not contain a Bluetooth module, you can still control it from this unit via Bluetooth wireless technology using a Bluetooth adapter (sold separately).

### Important

- This unit can control a Bluetooth audio player via A2DP or AVRCP profile. Bluetooth audio players (or Bluetooth adapters) compatible with those profiles can be connected to this unit.
  - A2DP profile (Advanced Audio Distribution Profile): Only playing back songs on your audio player is possible.
  - AVRCP profile (Audio/Video Remote Control Profile): Playing back, pausing, selecting songs, etc., are possible.
- Since there are a number of Bluetooth audio players available on the market, operations with your Bluetooth audio player using this unit vary in great range. Please refer to the instruction manual that came with your Bluetooth audio player as well as this manual while operating your player on this unit.
- Information about songs (e.g. the elapsed playing time, song title, song index, etc.) cannot be displayed on this unit.

- While you are listening to songs on your Bluetooth audio player, please refrain from operating on your cellular phone as much as possible. If you try operating on your cellular phone, the signal from your cellular phone may cause a noise on the song playback.
- When you are talking on the cellular phone connected to this unit via Bluetooth wireless technology, the song playback from your Bluetooth audio player connected to this unit is muted.
- Even if while you are listening to song on your Bluetooth audio player you switch to another source, the playback of song continues to elapse.

#### ① Source icon

Shows which source has been selected.

#### ② Device name

Shows the device name of the connected Bluetooth audio player (or Bluetooth adapter).

#### ③ Connection indicator

Shows the Bluetooth wireless connection status.

#### ④ Bass boost indicator

Shows the bass boost level.

- About the bass boost, refer to *Boosting the bass* on page 74.

### ● Press SOURCE to select Bluetooth audio player.

- If you cannot display **BT Audio**, first activate the BT audio source in the initial setting. For details, refer to *Activating the BT Audio source* on page 80. 



## Bluetooth Audio

### Setting up for Bluetooth audio player

Before you can use Bluetooth audio player you will need to set up the unit for use.

#### 1 Activation

Refer to *Activating the BT Audio source* on page 80 for instructions on how to turn the **BT Audio** on.

#### 2 Connection

Refer to *Connecting a Bluetooth audio player* on this page on how to connect your Bluetooth audio player to this unit.

- Once connected via Bluetooth wireless technology, "Play", "Stop" and "Pause" on Bluetooth audio player can be operated in the **BT Audio** source.
- Before you can use audio players you may need to enter the PIN code into this unit. If your player requires a PIN code to establish a connection, look for the code on the player or in its accompanying documentation. Enter the PIN code referring to *Entering PIN code for Bluetooth wireless connection* on page 80. 

### Connecting a Bluetooth audio player

For this unit to control your Bluetooth audio player it needs to establish a Bluetooth wireless connection.

This function initiates the connection via Bluetooth wireless technology.

#### 1 Press **MULTI-CONTROL** to display the main menu.

**FUNCTION, AUDIO** and **ENTERTAINMENT** appear on the display.

#### 2 Use **MULTI-CONTROL** to select **FUNCTION**.

Turn to change the menu option; press to select.

#### 3 Turn **MULTI-CONTROL** to select **Connection open**.

#### 4 Press **MULTI-CONTROL** to open the connection.

**Always Waiting** is displayed. This unit is now on standby for connection from Bluetooth audio player.

#### 5 Use your Bluetooth audio player to connect to this unit.

When the connection is successfully established, **Connected** is displayed.

- Operation varies depending on the type of your Bluetooth audio player. Refer to the instruction manual that came with your Bluetooth audio player for detailed instructions. 

## Function operation



### ① Function display

Shows the function status.

Once connected via Bluetooth wireless technology, "Play", "Stop" and other functions on Bluetooth audio player can be controlled from this unit's function menu.

### 1 Press MULTI-CONTROL to display the main menu.

**FUNCTION**, **AUDIO** and **ENTERTAINMENT** appear on the display.

### 2 Use MULTI-CONTROL to select FUNCTION.

Turn to change the menu option; press to select.

The function name appears in the display.

### 3 Turn MULTI-CONTROL to select the function.

Turn **MULTI-CONTROL** clockwise or counter-clockwise to switch between the functions in the following order:

**Disconnect audio** (disconnect audio)—**Play** (Play)—**Stop** (Stop)—**Pause** (pause)—**Device info** (device information)

- If a Bluetooth audio player is connected via A2DP profile, only **Disconnect audio** and **Device info** appear in the function menu.
- If a Bluetooth audio player has not been connected to this unit yet, **Connection open** and **Device info** appear in the function menu and other functions are not available.
- To return to the playback display, press **BAND**.

### Notes

- If you do not operate the function within about 30 seconds, the display is automatically returned to the playback display.
- Depending on Bluetooth audio players connected to this unit, function operations may not be correctly operated. 

## Playing songs on Bluetooth audio player

### 1 Use MULTI-CONTROL to select Play in the function menu.

**Play** appears in the display.

### 2 Press MULTI-CONTROL to start playback.

### 3 To perform fast forward or reverse, push and hold MULTI-CONTROL left or right.

### 4 To skip back or forward to another song, push MULTI-CONTROL left or right.

Pushing **MULTI-CONTROL** right skips to the start of the next song. Pushing **MULTI-CONTROL** left once skips to the start of the current song. Pushing again will skip to the previous song. 

## Pausing a song

Pause lets you temporarily stop playback of a song.

### 1 Use MULTI-CONTROL to select Pause in the function menu.

**Pause** appears in the display.

### 2 Press MULTI-CONTROL to turn pause on.

Playback of the current song pauses.

- To turn pause off, press **MULTI-CONTROL** again. 

## Bluetooth Audio

### Stopping playback

- 1 Use **MULTI-CONTROL** to select **Stop** in the function menu.  
**Stop** appears in the display.
- 2 Press **MULTI-CONTROL** to stop the playback.  
Playback of the current song stops. 

### Disconnecting a Bluetooth audio player

When you are done using your Bluetooth audio player with this unit, you can close the Bluetooth wireless connection.

- 1 Use **MULTI-CONTROL** to select **Disconnect audio** in the function menu.  
**Disconnect audio** appears in the display.
- 2 Press **MULTI-CONTROL** to disconnect the Bluetooth audio player.  
**Disconnected** is displayed. The Bluetooth audio player is now disconnected from this unit. 

### Displaying BD address of this unit

Each device featuring Bluetooth wireless technology is allocated a unique 48-bit device address. Each device address consists of a 12-digit of hexadecimal string. You can display the BD address of this unit.

- 1 Use **MULTI-CONTROL** to select **Device info** in the function menu.  
The device name (**Pioneer BT Unit**) of this unit appears in the display.
- 2 Push **MULTI-CONTROL** left to switch to the BD address.  
12-digit hexadecimal string is displayed.

- Pushing **MULTI-CONTROL** right returns to the device name.



#### Note

When you push **MULTI-CONTROL** down while the BD address (or the device name) of this unit is displayed, the system version of this unit appears. About the system version, refer to *Displaying system version for repair* on page 47. 

### Displaying system version for repair

Should this unit fails to operate properly and you consult with dealer for repair, you may be asked to indicate the system versions of this unit and of Bluetooth module. You can display the versions and confirm them.

- 1 Use **MULTI-CONTROL** to select **Device info** in the function menu.  
The device name (**Pioneer BT Unit**) of this unit appears in the display.
- 2 Push **MULTI-CONTROL** down to switch to the system version of this unit.  
The system (microprocessor) version of this unit is displayed.
  - Pushing **MULTI-CONTROL** left displays the version of the Bluetooth module of this unit.  
Pushing **MULTI-CONTROL** right returns to the system version of this unit. 

## Playing a CD

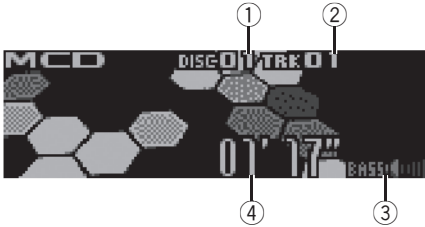

You can use this unit to control a multi-CD player, which is sold separately.

These are the basic steps necessary to play a CD with your multi-CD player. More advanced CD operation is explained starting on the next page.

- ① **Disc number indicator**  
Shows the disc number currently playing.
- ② **Track number indicator**  
Shows the track number currently playing.
- ③ **Bass boost indicator**  
Shows the bass boost level.
  - About the bass boost, refer to *Boosting the bass* on page 74.
- ④ **Play time indicator**  
Shows the elapsed playing time of the current track.

### 1 Press SOURCE to select the multi-CD player.

Press **SOURCE** until you see **Multi CD** displayed.

### 2 Push MULTI-CONTROL up or down to select a disc you want to listen to.

- You can also select a disc by using **1-6** buttons on the remote control.
  - For discs 1 to 6, press the corresponding button number.

- For discs 7 to 12, press and hold the corresponding numbers, such as **1** for disc 7, until the disc number appears in the display.

### 3 To perform fast forward or reverse, push and hold MULTI-CONTROL left or right.

### 4 To skip back or forward to another track, push MULTI-CONTROL left or right.

Pushing **MULTI-CONTROL** right skips to the start of the next track. Pushing **MULTI-CONTROL** left once skips to the start of the current track. Pushing again will skip to the previous track.

### Notes

- When the multi-CD player performs the preparatory operations, **Ready** is displayed.
- If an error message such as **ERROR-11** is displayed, refer to the multi-CD player owner's manual.
- If there are no discs in the multi-CD player magazine, **No disc** is displayed.
- When you select a CD TEXT disc on a CD TEXT compatible multi-CD player, the disc and track titles automatically begin to scroll in the display. Ever Scroll function is ON at the initial setting, the disc and track titles scroll continuously. About Ever Scroll, refer to *Switching the Ever Scroll* on page 80. 

## Selecting a track directly

When using the remote control, you can select a track directly by entering the desired track number.

### 1 Press DIRECT.

Track number input display appears.

## Multi-CD Player

### 2 Press 0-9 buttons to enter the desired track number.

- You can cancel the input number by pressing **CLEAR**.

### 3 Press **DIRECT**.

The track of entered number will play.



#### Note

After entering the number input mode, if you do not perform an operation within about eight seconds, the mode is automatically canceled. 

## 50-disc multi-CD player

Only those functions described in this manual are supported by 50-disc multi-CD players. This unit is not designed to operate disc title list functions with a 50-disc multi-CD player. About the disc title list functions, please refer to *Selecting discs from the disc title list* on page 57. 

## Introduction of advanced multi-CD player operation

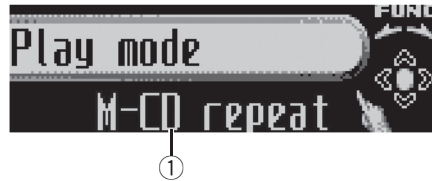

### ① Function display

Shows the function status.

### 1 Press **MULTI-CONTROL** to display the main menu.

**FUNCTION**, **AUDIO** and **ENTERTAINMENT** appear on the display.

### 2 Use **MULTI-CONTROL** to select **FUNCTION**.

Turn to change the menu option; press to select.

The function name appears on the display.

### 3 Turn **MULTI-CONTROL** to select the function.

Turn **MULTI-CONTROL** clockwise or counter-clockwise to switch between the functions in the following order:

**Play mode** (repeat play)—**Random mode** (random play)—**Scan mode** (scan play)—

**Pause** (pause)—**Compression** (compression and DBE)—**ITS play mode** (ITS play)—

**ITS memo** (ITS programming)—

**TitleInput "A"** (disc title input)

- To return to the playback display, press **BAND**.

**Notes**

- When playing a CD TEXT disc on a CD TEXT compatible multi-CD player, you cannot switch to disc title input. The disc title will have already been recorded on a CD TEXT disc.
- If you do not operate the function within about 30 seconds, the display is automatically returned to the playback display.

## Repeating play

There are three repeat play ranges for the multi-CD player: **M-CD repeat** (multi-CD player repeat), **Track repeat** (one-track repeat) and **Disc repeat** (disc repeat).

**1 Use MULTI-CONTROL to select Play mode in the function menu.**  
**Play mode** appears in the display.

**2 Press MULTI-CONTROL to select the repeat range.**

Press **MULTI-CONTROL** repeatedly until the desired repeat range appears in the display.

- **M-CD repeat** – Repeat all discs in the multi-CD player
- **Track repeat** – Repeat just the current track
- **Disc repeat** – Repeat the current disc

**Notes**

- If you select other discs during repeat play, the repeat play range changes to **M-CD repeat**.
- If you perform track search or fast forward/reverse during **Track repeat**, the repeat play range changes to **Disc repeat**.

## Playing tracks in random order

Random play lets you play back tracks in random order within the repeat range, **M-CD repeat** and **Disc repeat**.

**1 Select the repeat range.**

Refer to *Repeating play* on this page.

**2 Use MULTI-CONTROL to select Random mode in the function menu.**  
**Random mode** appears in the display.

**3 Press MULTI-CONTROL to turn random play on.**

Tracks will play in a random order within the previously selected **M-CD repeat** or **Disc repeat** ranges.

- To turn random play off, press **MULTI-CONTROL** again.

## Scanning CDs and tracks

While you are using **Disc repeat**, the beginning of each track on the selected disc plays for about 10 seconds. When you are using **M-CD repeat**, the beginning of the first track of each disc is played for about 10 seconds.

**1 Select the repeat range.**

Refer to *Repeating play* on this page.

**2 Use MULTI-CONTROL to select Scan mode in the function menu.**  
**Scan mode** appears in the display.

**3 Press MULTI-CONTROL to turn scan play on.**

The first 10 seconds of each track of the current disc (or the first track of each disc) is played.

## Multi-CD Player

### 4 When you find the desired track (or disc) press MULTI-CONTROL to turn scan play off.

The track (or disc) will continue to play.

- If the display has automatically returned to the playback display, select **Scan mode** again by using **MULTI-CONTROL**.



#### Note

After track or disc scanning is finished, normal playback of the tracks will begin again. 

## Pausing CD playback

Pause lets you temporarily stop playback of the CD.

### 1 Use MULTI-CONTROL to select Pause in the function menu.

**Pause** appears in the display.

### 2 Press MULTI-CONTROL to turn pause on.

Playback of the current track pauses.

- To turn pause off, press **MULTI-CONTROL** again. 

## Using ITS playlists

ITS (instant track selection) lets you make a playlist of favorite tracks from those in the multi-CD player magazine. After you have added your favorite tracks to the playlist you can turn on ITS play and play just those selections.

## Creating a playlist with ITS programming

You can use ITS to enter and play back up to 99 tracks per disc from up to 100 discs (with the disc titles). (With multi-CD players sold before the CDX-P1250 and CDX-P650, up to 24 tracks can be stored in the playlist.)

### 1 Play a CD that you want to program.

Push **MULTI-CONTROL** up or down to select the CD.

### 2 Use MULTI-CONTROL to select ITS memo in the function menu.

**ITS memo** appears in the display.

### 3 Select the desired track by pushing MULTI-CONTROL left or right.

### 4 Push MULTI-CONTROL up to store the currently playing track in the playlist.

**Memory complete** is displayed and the currently playing selection is added to your playlist.

### 5 Press BAND to return to the playback display.



#### Note

After data for 100 discs has been stored in memory, data for a new disc will overwrite the oldest one.

## Playback from your ITS playlist

ITS play lets you listen to the tracks that you have entered into your ITS playlist. When you turn on ITS play, tracks from your ITS playlist in the multi-CD player will begin to play.

### 1 Select the repeat range.

Refer to *Repeating play* on the previous page.

**2 Use MULTI-CONTROL to select ITS play mode in the function menu.**  
ITS play mode appears in the display.

**3 Press MULTI-CONTROL to turn ITS play on.**  
ITS play mode appears in the display. Playback begins of those tracks from your playlist within the previously selected **M-CD repeat** or **Disc repeat** ranges.

- If no tracks in the current range are programmed for ITS play, then **ITS empty** is displayed.
- To turn ITS play off, press **MULTI-CONTROL** again.

### Erasing a track from your ITS playlist

You can delete a track from your ITS playlist if ITS play is on.

If ITS play is already on, skip to step 2. If ITS play is not already on, use **MULTI-CONTROL**.

**1 Play the CD with the track you want to delete from your ITS playlist, and turn ITS play on.**

Refer to *Playback from your ITS playlist* on the previous page.

**2 Use MULTI-CONTROL to select ITS memo in the function menu.**  
ITS memo appears in the display.

**3 Select the desired track by pushing MULTI-CONTROL left or right.**

**4 Push MULTI-CONTROL down to erase the track from your ITS playlist.**

The currently playing selection is erased from your ITS playlist and playback of the next track from your ITS playlist begins.

- If there are no tracks from your playlist in the current range, **ITS empty** is displayed and normal play resumes.

**5 Press BAND to return to the playback display.**

### Erasing a CD from your ITS playlist

You can delete all tracks of a CD from your ITS playlist if ITS play is off.

**1 Play the CD that you want to delete.**

Push **MULTI-CONTROL** up or down to select the CD.

**2 Use MULTI-CONTROL to select ITS memo in the function menu.**  
ITS memo appears in the display.

**3 Push MULTI-CONTROL down to erase all tracks on the currently playing CD from your ITS playlist.**

All tracks on the currently playing CD are erased from your playlist and **Memory deleted** is displayed.

**4 Press BAND to return to the playback display.** 

### Using disc title functions

You can input CD titles and display the titles. Then you can easily search for and play a desired disc.

#### Entering disc titles

Use the disc title input feature to store up to 100 CD titles (with ITS playlist) into the multi-CD player. Each title can be up to 10 characters long.



## Multi-CD Player

### 1 Play the CD that you want to enter a title for.

Push **MULTI-CONTROL** up or down to select the CD.

### 2 Use **MULTI-CONTROL** to select TitleInput "A" in the function menu.

TitleInput "A" appears in the display.

### 3 Press **DISPLAY** to select the desired character type.

Press **DISPLAY** repeatedly to switch between the following character types:

Alphabet (upper case), numbers and symbols  
—Alphabet (lower case)—European letters, such as those with accents (e.g. á, à, ä, ç)—  
Numbers and symbols

### 4 Push **MULTI-CONTROL** up or down to select a letter of the alphabet.

Each time **MULTI-CONTROL** is pushed up, alphabet, numbers or symbols are displayed in ascending order (**A B C ...**). Each time **MULTI-CONTROL** is pushed down, letters are displayed in descending order.



### 5 Push **MULTI-CONTROL** right to move the cursor to the next character position.

When the letter you want is displayed, push **MULTI-CONTROL** right to move the cursor to the next position and then select the next letter. Push **MULTI-CONTROL** left to move backwards in the display.

### 6 Move the cursor to the last position by pushing **MULTI-CONTROL** right after entering the title.

When you push **MULTI-CONTROL** right one more time, the entered title is stored in memory.

### 7 Press **BAND** to return to the playback display.



#### Notes

- Titles remain in memory, even after the disc has been removed from the magazine, and are recalled when the disc is reinserted.
- After data for 100 discs has been stored in memory, data for a new disc will overwrite the oldest one.

## Displaying disc titles

You can display the text information of any disc that has had a disc title entered.

### ● Press **DISPLAY**.

Press **DISPLAY** repeatedly to switch between the following settings:

Play time—: disc title and play time

## Selecting discs from the disc title list

Disc title list lets you see the list of disc titles that have been entered into the multi-CD player and select one of them to play back.

### 1 Press **LIST** to switch to the disc title list mode during the playback display.

### 2 Use **MULTI-CONTROL** to select the desired disc title.

Turn to change the disc title; press to play.

- You can also change the disc title by pushing **MULTI-CONTROL** up or down.

- If no title has been entered for a disc, **No D.Title** will be displayed.
- **No disc** is displayed next to the disc number when there is no disc in the magazine. 

## Using CD TEXT functions









*You can use these functions only with a CD TEXT compatible multi-CD player.*

Some discs have certain information encoded on the disc during manufacture. These discs may contain such information as the CD title, track title, artist's name and playback time and are called CD TEXT discs. Only these specially encoded CD TEXT discs support the functions listed below.

### Displaying text information on CD TEXT discs

- **Press DISPLAY.**

Press **DISPLAY** repeatedly to switch between the following settings:

Play time—: disc title and play time—  
disc artist name and play time—: track title and play time—  
time—: disc title and : disc artist name  
—: track title and : track artist name

- If specific information has not been recorded on a CD TEXT disc, title or name is not displayed.

### Scrolling text information in the display

This unit can display the first 14 letters of disc title, disc artist name, track title and track artist name. When the text information is longer than 14 letters, you can scroll the text information as follows.

- **Press DISPLAY and hold until the text information begins to scroll through the display.**

The titles scroll.



#### Note

When Ever Scroll is set to ON at the initial setting, text information scrolls continuously in the display. Refer to *Switching the Ever Scroll* on page 80.

### Selecting tracks from the track title list

Track title list lets you see the list of track titles on a CD TEXT disc and select one of them to play back.

- 1 **Press LIST to switch to the disc title list mode during the playback display.**

- If you want to display the track title list of the currently playing disc, push **MULTI-CONTROL** right.

- 2 **Use MULTI-CONTROL to select the desired disc title of CD TEXT.**

Turn to change the disc title; press to play.

- You can also change the disc title by pushing **MULTI-CONTROL** up or down.

- If no title has been entered for a disc, **No D.Title** will be displayed.

- **No disc** is displayed next to the disc number when there is no disc in the magazine.

- 3 **Push MULTI-CONTROL right to switch to the track title list.**

- Push **MULTI-CONTROL** left to return to the disc title list.

- 4 **Use MULTI-CONTROL to select the desired track title.**

Turn to change the track title; press to play.

- You can also change the track title by pushing **MULTI-CONTROL** up or down. 

## Multi-CD Player

### Using compression and bass emphasis

*You can use these functions only with a multi-CD player that supports them.*

Using COMP (compression) and DBE (dynamic bass emphasis) functions lets you adjust the sound playback quality of the multi-CD player. Each of the functions has a two-step adjustment. The COMP function balances the output of louder and softer sounds at higher volumes. DBE boosts bass levels to give playback a fuller sound. Listen to each of the effects as you select them and use the one that best enhances the playback of the track or CD that you are listening to.

#### 1 Use MULTI-CONTROL to select Compression in the function menu.

**Compression** appears in the display.

- If the multi-CD player does not support COMP/DBE, **No COMP** is displayed when you attempt to select it.

#### 2 Press MULTI-CONTROL to select your favorite setting.

Press **MULTI-CONTROL** repeatedly to switch between the following settings:

**COMP OFF—COMP 1—COMP 2—**

**COMP OFF—DBE 1—DBE 2** 

## Listening to songs on your iPod

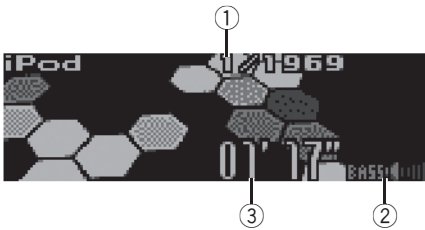

You can use this unit to control an iPod adapter, which is sold separately.

These are the basic steps necessary to operate an iPod adapter. More advanced iPod adapter operation is explained starting on *Introduction of advanced iPod adapter operation* on page 62.

### ① Song number indicator

Shows the number of song played in the selected list.

### ② Bass boost indicator

Shows the bass boost level.

- About the bass boost, refer to *Boosting the bass* on page 74.

### ③ Play time indicator

Shows the elapsed playing time of the current song.

### 1 Press SOURCE to select the iPod.

Press **SOURCE** until you see **iPod** displayed.

### 2 To perform fast forward or reverse, push and hold MULTI-CONTROL left or right.

### 3 To skip back or forward to another song, push MULTI-CONTROL left or right.

Pushing **MULTI-CONTROL** right skips to the start of the next song. Pushing

**MULTI-CONTROL** left once skips to the start of the current song. Pushing again will skip to the previous song. 

## Browsing for a song

The operation of this unit to control an iPod is designed to be as close to the operation of the iPod as possible for easy operation and song search.

### 1 Press LIST to switch to the top menu of the list search.

### 2 Use MULTI-CONTROL to select a category.

Turn to change the category; press to select.

**PLAYLIST** (playlists)—**ARTIST** (artists)—**ALBUM** (albums)—**SONG** (songs)—**GENRE** (genres)

List from the selected category is displayed.

- You can start playback throughout the selected category by pressing and holding **MULTI-CONTROL**.
- You can also change the category by pushing **MULTI-CONTROL** up or down.
- You can also select the category by pushing **MULTI-CONTROL** right.
  - To return to the previous list, push **MULTI-CONTROL** left.
  - To go to the top menu of the list search, push and hold **MULTI-CONTROL** left.
  - If you do not operate the list within about 30 seconds, the list search is cancelled automatically.

## Playing songs on iPod

### Searching for a song

**1 Press LIST to switch to the top menu of the list search.**

**2 Use MULTI-CONTROL to select a GENRE, ARTIST, ALBUM or SONG from among the categories.**

Turn to change the category; press to select. List from the selected category is displayed.

**3 Use MULTI-CONTROL to select a song, album, artist or genre.**

Turn to change the item; press to select.

List from the selected item is displayed.

- If you select **SONG** (songs), playback starts instantly from the selected one.

**4 Repeat step 3 to find a song you want to listen to.**

### Selecting a playlist

You can select a playlist from your iPod playlist.

**1 Press LIST to switch to the top menu of the list search.**

**2 Use MULTI-CONTROL to select a PLAYLIST from among the categories.**

Turn to change the category; press to select.

List from **PLAYLIST** (playlists) is displayed.

**3 Use MULTI-CONTROL to select a playlist.**

Turn to change the playlist; press to select.

Song list from the selected playlist is displayed.

- You can start playback throughout the selected playlist by pressing and holding

**MULTI-CONTROL.**

**4 Use MULTI-CONTROL to select a song from the selected playlist.**

Turn to change the song; press to play.

- If no songs have been stored in playlist, **STOP** is displayed and playback stops. 

### Displaying text information on iPod

Text information recorded on the iPod can be displayed.



● **Press DISPLAY.**

Press **DISPLAY** repeatedly to switch between the following settings:

Play time—: album title and play time—:

song title and play time—: artist name and

play time—: artist name and : album title

—: song title and : artist name—: song

title and : album title

- If the characters recorded on the iPod are not compatible with this unit, those characters will not be displayed.

### Notes

- You can scroll to the left the text information by pressing and holding **DISPLAY**.
- When Ever Scroll is set to ON at the initial setting, text information scrolls continuously in the display. Refer to *Switching the Ever Scroll* on page 80. 

## Introduction of advanced iPod adapter operation

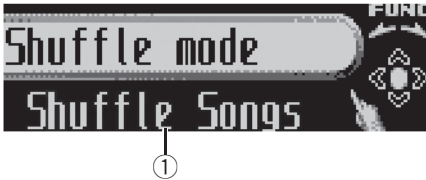

### ① Function display

Shows the function status.

### 1 Press MULTI-CONTROL to display the main menu.

**FUNCTION**, **AUDIO** and **ENTERTAINMENT** appear on the display.

### 2 Use MULTI-CONTROL to select FUNCTION.

Turn to change the menu option; press to select.

The function name appears on the display.

### 3 Turn MULTI-CONTROL to select the function.

Turn **MULTI-CONTROL** clockwise or counter-clockwise to switch between the functions in the following order:

**Play mode** (repeat play)—**Shuffle mode** (random play)—**Pause** (pause)

- To return to the playback display, press **BAND**.



#### Note

If you do not operate the function within about 30 seconds, the display is automatically returned to the playback display. 

## Repeating play

For playback of the songs on the iPod, there are two repeat play ranges: **Repeat One** (re-

peat one song) and **Repeat All** (repeat all songs in the list).

- While **Play mode** is set to **Repeat One**, you cannot select the other songs.

### 1 Use MULTI-CONTROL to select Play mode in the function menu.

**Play mode** appears in the display.

### 2 Press MULTI-CONTROL to select the repeat range.

Press **MULTI-CONTROL** repeatedly until the desired repeat range appears in the display.

- **Repeat One** – Repeat just the current song
- **Repeat All** – Repeat all songs in the selected list 

## Playing songs in a random order (shuffle)

For playback of the songs on the iPod, there are two random play methods: **Shuffle Songs** (play back songs in a random order) and **Shuffle Albums** (play back albums in a random order).

### 1 Use MULTI-CONTROL to select Shuffle mode in the function menu.

**Shuffle mode** appears in the display.

### 2 Press MULTI-CONTROL to select your favorite setting.

Press **MULTI-CONTROL** repeatedly until the desired setting appears in the display.

- **Shuffle Songs** – Play back songs in a random order within the selected list
- **Shuffle Albums** – Select an album randomly, and then play back all the songs in it in order
- **Shuffle OFF** – Cancel the random play 

## Playing songs on iPod

### Pausing a song

Pause lets you temporarily stop playback of a song.

**1 Use MULTI-CONTROL to select Pause in the function menu.**

**Pause** appears in the display.

**2 Press MULTI-CONTROL to turn pause on.**

Playback of the current song pauses.

- To turn pause off, press **MULTI-CONTROL** again. 

## Watching the television

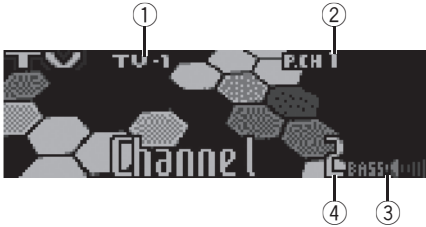

You can use this unit to control a TV tuner, which is sold separately.

For details concerning operation, refer to the TV tuner's operation manual. This section provides information on TV operations with this unit which differs from that described in the TV tuner's operation manual.

- ① **Band indicator**  
Shows which band the TV tuner is tuned to.
- ② **Preset number indicator**  
Shows which preset has been selected.
- ③ **Bass boost indicator**  
Shows the bass boost level.
  - About the bass boost, refer to *Boosting the bass* on page 74.
- ④ **Channel indicator**  
Shows which channel the TV tuner is tuned to.

### 1 Press SOURCE to select the TV.

Press **SOURCE** until you see **Television** displayed.

### 2 Press BAND to select a band.

Press **BAND** until the desired band is displayed, **TV-1** or **TV-2**.

### 3 To perform manual tuning, push MULTI-CONTROL left or right.

The channels move up or down step by step.

### 4 To perform seek tuning, push and hold MULTI-CONTROL left or right for about one second and release.

The tuner will scan the channels until a broadcast strong enough for good reception is found.

- You can cancel seek tuning by pushing **MULTI-CONTROL** left or right.
- If you push and hold **MULTI-CONTROL** left or right, you can skip broadcasting channels. Seek tuning starts as soon as you release **MULTI-CONTROL**. 



## TV tuner

### Introduction of advanced TV tuner operation



#### ① Function display

Shows the function names.

#### 1 Press MULTI-CONTROL to display the main menu.

**FUNCTION**, **AUDIO** and **ENTERTAINMENT** appear on the display.

#### 2 Use MULTI-CONTROL to select FUNCTION.

**BSSM** appears on the display.

- To return to the channel display, press **BAND**.



#### Note

If you do not operate the function within about 30 seconds, the display is automatically returned to the channel display. 

### Storing and recalling broadcast stations

You can easily store up to 12 broadcast stations for later recall.

#### 1 When you find a station that you want to store in memory press LIST to switch to the preset channel list mode.

#### 2 Use MULTI-CONTROL to store the selected station in memory.

Turn to change the preset number; press and hold to store.

The preset number you have selected will flash and then remain lit. The selected station has been stored in memory.

- If you do not operate the list within about 30 seconds, the preset channel list mode is canceled automatically.



#### Notes

- Up to 24 stations, 12 for each of two TV bands, can be stored in memory.
- You can also store stations assigned to preset tuning numbers **1-6** by pressing and holding one of the preset tuning buttons **1-6** on the remote control. 

### Storing the strongest broadcast stations sequentially

#### 1 Use MULTI-CONTROL and select FUNCTION to display BSSM.

#### 2 Press MULTI-CONTROL to turn BSSM on.

**Searching** is displayed. While **Searching** is displayed, the 12 strongest broadcast stations will be stored in order from the lowest channel up. When finished, the preset channel list appears.

- To cancel the storage process, press **MULTI-CONTROL**.

#### 3 Use MULTI-CONTROL to select the desired station.

Turn to change the station; press to select.

- You can also change the station by pushing **MULTI-CONTROL** up or down.

- If you do not operate the list within about 30 seconds, the preset channel list mode is canceled automatically.

**Note**

Storing broadcast stations with BSSM may replace broadcast stations you have saved using **P 1—P12**. 

## Selecting stations from the preset channel list

The preset channel list lets you see the list of preset stations and select one of them to receive.

**1 Press LIST to switch to the preset channel list mode during the channel display.**

**2 Use MULTI-CONTROL to select the desired station.**

Turn to change the station; press to select.

- You can also change the station by pushing **MULTI-CONTROL** up or down.
- If you do not operate the list within about 30 seconds, the preset channel list mode is canceled automatically.

**Notes**

- You can also recall stations assigned to preset tuning numbers by pushing **MULTI-CONTROL** up or down during the channel display.
- You can also recall stations assigned to preset tuning numbers **1–6** by pressing one of the preset tuning buttons **1–6** on the remote control. 

## DVD Player

### Playing a disc

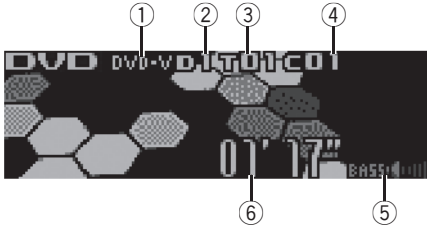

You can use this unit to control a DVD player or multi-DVD player, which is sold separately. For details concerning operation, refer to the DVD player's or multi-DVD player's operation manual. This section provides information on DVD operations with this unit which differs from that described in the DVD player's or multi-DVD player's operation manual. These are the basic steps necessary to play a DVD video with your DVD player. More advanced DVD video operation is explained starting on the next page.

- ① **DVD-V/VCD/CD/MP3/WMA indicator**  
Shows the type of disc currently playing.
- ② **Disc number indicator**  
Shows the disc number currently playing when using a multi-DVD player.
- ③ **Title/Folder number indicator**  
Shows the title (when playing DVD video) or folder (when playing MP3 or WMA) of the selection currently playing.
- ④ **Chapter/track number indicator**  
Shows the chapter (when playing DVD video) or track (when playing video CD, CD, MP3 or WMA) currently playing.
- ⑤ **Bass boost indicator**  
Shows the bass boost level.

- About the bass boost, refer to *Boosting the bass* on page 74.

- ⑥ **Play time indicator**  
Shows the elapsed playing time of the current track.

**1 Press SOURCE to select the DVD player/ multi-DVD player.**  
Press **SOURCE** until you see **DVD** displayed.

**2 To perform fast forward or reverse, push and hold MULTI-CONTROL left or right.**

**3 To skip back or forward to another chapter/track, push MULTI-CONTROL left or right. ▣**

### Selecting a disc

- You can operate this function only when a multi-DVD player is connected to this unit.
- Push **MULTI-CONTROL up or down to select the desired disc. ▣**

### Selecting a folder

- You can operate this function only when a DVD player which is corresponding to MP3/WMA playback is connected to this unit.
- Push **MULTI-CONTROL up or down to select a folder. ▣**

## Introduction of advanced DVD player operation



### ① Function display

Shows the function names.

### 1 Press MULTI-CONTROL to display the main menu.

**FUNCTION**, **AUDIO** and **ENTERTAINMENT** appear on the display.

### 2 Use MULTI-CONTROL to select **FUNCTION**.

Turn to change the menu option; press to select.

The function name appears on the display.

### 3 Turn MULTI-CONTROL to select the function.

Turn **MULTI-CONTROL** clockwise or counter-clockwise to switch between the functions in the following order:

#### **During DVD video or Video CD playback**

**Play mode** (repeat play)—**Pause** (pause)

#### **During CD playback**

**Play mode** (repeat play)—**Random mode**

(random play)—**Scan mode** (scan play)—

**Pause** (pause)—**ITS play mode** (ITS play)—

**ITS memo** (ITS input)—**TitleInput "A"** (disc title input)

#### **During MP3/WMA playback**

**Play mode** (repeat play)—**Random mode**

(random play)—**Scan mode** (scan play)—

**Pause** (pause)

- To return to the playback display, press **BAND**.

### Note

When using this unit with multi-DVD player, you can switch to **ITS play mode**, **ITS memo** and disc title input. 

## Repeating play

- During PBC playback of Video CDs, this function cannot be operated.

### 1 Use **MULTI-CONTROL** to select **Play mode** in the function menu. **Play mode** appears in the display.

### 2 Press **MULTI-CONTROL** to select the repeat range.

#### **During DVD video playback**

Press **MULTI-CONTROL** repeatedly until the desired repeat range appears in the display.

- **Disc repeat** – Repeat the current disc
- **Chapter repeat** – Repeat just the current chapter
- **Title repeat** – Repeat just the current title

#### **During Video CD or CD playback**

Press **MULTI-CONTROL** repeatedly until the desired repeat range appears in the display.

- **Disc repeat** – Repeat the current disc
- **Track repeat** – Repeat just the current track

#### **During MP3/WMA playback**

Press **MULTI-CONTROL** repeatedly until the desired repeat range appears in the display.

- **Disc repeat** – Repeat the current disc
- **Folder repeat** – Repeat the current folder
- **Track repeat** – Repeat just the current track

### Notes

- If you select other discs during repeat play, the repeat play range changes to **Disc repeat**.

## DVD Player

- During video CD or CD playback, if you perform track search or fast forward/reverse during **Track repeat**, the repeat play range changes to **Disc repeat**.
- During MP3/WMA playback, if you select another folder during repeat play, the repeat play range changes to **Disc repeat**.
- During MP3/WMA playback, if you perform track search or fast forward/reverse during **Track repeat**, the repeat play range changes to **Folder repeat**. 

### Pausing disc playback

**1 Use MULTI-CONTROL to select Pause in the function menu.**

**Pause** appears in the display.

**2 Press MULTI-CONTROL to turn pause on.**

Playback of the current track pauses.

- To turn pause off, press **MULTI-CONTROL** again. 

### Playing tracks in random order

- You can operate this function during CD/MP3/WMA playback.

**1 Use MULTI-CONTROL to select Random mode in the function menu.**

**Random mode** appears in the display.

**2 Press MULTI-CONTROL to turn random play on.**

Tracks will play in a random order.

- To turn random play off, press **MULTI-CONTROL** again. 

### Scanning tracks of a CD/MP3/WMA

- You can operate this function during CD/MP3/WMA playback.

**1 Use MULTI-CONTROL to select Scan mode in the function menu.**

**Scan mode** appears in the display.

**2 Press MULTI-CONTROL to turn scan play on.**

The first 10 seconds of each track is played.

**3 When you find the desired track press MULTI-CONTROL to turn scan play off.**

The track will continue to play.

- If the display has automatically returned to the playback display, select **Scan mode** again by using **MULTI-CONTROL**. 

### Using ITS playlist and disc title functions

- You can operate these functions only when a multi-DVD player is connected to this unit.
- This function differs slightly from ITS playback with a multi-CD player. With multi-DVD player, ITS playback applies only to the CD playing. For details, refer to *Using ITS playlists* on page 55. 

### Using disc title functions

You can input CD titles and display the titles. Then you can easily search for and play a desired disc.

- You can operate this function during CD playback.

### Entering disc titles

Disc title input lets you input CD titles up to 10 letters long into the DVD player. For details concerning operation, refer to *Entering disc titles* on page 56.

- You can operate this function only when a DVD player is connected to this unit.
- When playing a CD TEXT disc on a CD TEXT compatible DVD player, you cannot switch to disc title input. The disc title will have already been recorded on a CD TEXT disc.

## Audio Adjustments

### Introduction of audio adjustments

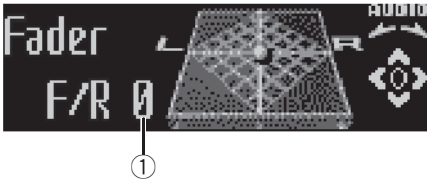

#### ① Audio display

Shows the audio adjustment status.

#### 1 Press MULTI-CONTROL to display the main menu.

**FUNCTION**, **AUDIO** and **ENTERTAINMENT** appear on the display.

#### 2 Use MULTI-CONTROL to select AUDIO.

Turn to change the menu option; press to select.

The audio function name appears on the display.

#### 3 Turn MULTI-CONTROL to select the audio function.

Turn **MULTI-CONTROL** clockwise or counterclockwise to switch between the audio functions in the following order:

**Fader** (balance adjustment)—**PWRFL** (graphic equalizer adjustment)—**50Hz** (7-band graphic equalizer adjustment)—**LOUD** (loudness)—**Sub W.1** (subwoofer on/off setting)—**Sub W.2** (subwoofer setting)—**Bass** (bass boost)—**HPF** (high pass filter)—**SLA** (source level adjustment)

- You can also switch between the audio functions in reverse order by turning **MULTI-CONTROL** counterclockwise.
- You can select the **Sub W.2** only when subwoofer output is turned on in **Sub W.1**.
- When selecting the FM tuner as the source, you cannot switch to **SLA**.

- To return to the display of each source, press **BAND**.

#### Note

If you do not operate the audio function within about 30 seconds, the display is automatically returned to the source display.

### Using balance adjustment

You can change the fader/balance setting so that it can provide you an ideal listening environment in all occupied seats.

#### 1 Use MULTI-CONTROL to select Fader.

**Fader** appears in the display.

- If the balance setting has been previously adjusted, **Balance** will be displayed.

#### 2 Push MULTI-CONTROL up or down to adjust front/rear speaker balance.

Each time **MULTI-CONTROL** is pushed up or down, the front/rear speaker balance moves towards the front or rear.

**F 15 to R 15** is displayed as the front/rear speaker balance moves from front to rear.

- **F/R 0** is the proper setting when only two speakers are used.
- When the rear output setting is **Rear SP:S/W**, you cannot adjust front/rear speaker balance. Refer to *Setting the rear output and subwoofer controller* on page 79.

#### 3 Push MULTI-CONTROL left or right to adjust left/right speaker balance.

Each time **MULTI-CONTROL** is pushed left or right, the left/right speaker balance moves towards the left or right.

**L 15 to R 15** is displayed as the left/right speaker balance moves from left to right.

## Using the equalizer

The equalizer lets you adjust the equalization to match car interior acoustic characteristics as desired.

## Recalling equalizer curves

There are seven stored equalizer curves which you can easily recall at any time. Here is a list of the equalizer curves:

Display	Equalizer curve
Powerful	Powerful
Natural	Natural
Vocal	Vocal
Custom1	Custom 1
Custom2	Custom 2
Flat	Flat
S.Bass	Super bass

- **Custom1** and **Custom2** are adjusted equalizer curves that you create. Adjustments can be made with a 7-band graphic equalizer.
- When **Flat** is selected no supplement or correction is made to the sound. This is useful to check the effect of the equalizer curves by switching alternatively between **Flat** and a set equalizer curve.

### ● Press EQ to select the equalizer.

Press **EQ** repeatedly to switch between the following equalizers:

**Powerful—Natural—Vocal—Custom1—Custom2—Flat—S.Bass**

## Adjusting equalizer curves

The factory supplied equalizer curves, with the exception of **Flat**, can be adjusted to a fine degree (nuance control).

### 1 Use MULTI-CONTROL to select the graphic equalizer adjustment.

**PWRFL** appears in the display.

If the equalizer curve has been previously selected, the curve of that previously selected will be displayed instead of **PWRFL**.

### 2 Push MULTI-CONTROL left or right to select an equalizer curve.

Each time **MULTI-CONTROL** is pushed left or right, equalizer curves are selected in the following order:

**PWRFL—Natural—Vocal—Custom1—Custom2—Flat—S.Bass**

### 3 Push MULTI-CONTROL up or down to adjust the equalizer curve.

Each time **MULTI-CONTROL** is pushed up or down, the equalizer curve increases or decreases respectively.

**+6** to **-4** (or **-6**) is displayed as the equalizer curve is increased or decreased.

- The actual range of the adjustments are different depending on which equalizer curve is selected.
- The equalizer curve with all frequencies set to **0** cannot be adjusted.

## Adjusting 7-band graphic equalizer

For **Custom1** and **Custom2** equalizer curves, you can adjust the level of each band.

- A separate **Custom1** curve can be created for each source. (The built-in CD player and the multi-CD player are set to the same equalizer adjustment setting automatically.) If you make adjustments when a curve other than **Custom2** is selected, the equalizer curve settings will be memorized in **Custom1**.
- A **Custom2** curve can be created common to all sources. If you make adjustments when the **Custom2** curve is selected, the **Custom2** curve will be updated.



## Audio Adjustments

### 1 Recall the equalizer curve you want to adjust.

See *Recalling equalizer curves* on the previous page.

### 2 Use MULTI-CONTROL to select 7-band graphic equalizer adjustment.

Frequency and the level (e.g., **50Hz +4**) appears in the display.

### 3 Push MULTI-CONTROL left or right to select the equalizer band to adjust.

Each time **MULTI-CONTROL** is pushed left or right, equalizer bands are selected in the following order:

**50—125—315—800—2k—5k—12.5k** (Hz)

### 4 Push MULTI-CONTROL up or down to adjust the level of the equalizer band.

Each time **MULTI-CONTROL** is pushed up or down, the level of the equalization band increases or decreases.

**+6** to **-6** is displayed as the level is increased or decreased.

- You can then select another band and adjust the level.

### 5 Press BAND to cancel the 7-band graphic equalizer adjustment.

## Adjusting loudness

Loudness compensates for deficiencies in the low- and high-sound ranges at low volume.

### 1 Use MULTI-CONTROL to select LOUD.

**LOUD** appears in the display.

### 2 Press MULTI-CONTROL to turn loudness on.

Loudness level (e.g., **Mid**) appears in the display.

- To turn loudness off, press **MULTI-CONTROL** again.

### 3 Push MULTI-CONTROL left or right to select a desired level.

Each time **MULTI-CONTROL** is pushed left or right, level is selected in the following order:

**Low** (low)—**Mid** (mid)—**High** (high)

## Using subwoofer output

This unit is equipped with a subwoofer output which can be turned on or off.

### 1 Use MULTI-CONTROL to select Sub W.1.

**Sub W.1** appears in the display.

### 2 Press MULTI-CONTROL to turn subwoofer output on.

**Normal** appears in the display. Subwoofer output is now on.

- To turn subwoofer output off, press **MULTI-CONTROL** again.

### 3 Push MULTI-CONTROL left or right to select the phase of subwoofer output.

Push **MULTI-CONTROL** left to select reverse phase and **Reverse** appears in the display.

Push **MULTI-CONTROL** right to select normal phase and **Normal** appears in the display.

## Adjusting subwoofer settings

When the subwoofer output is on, you can adjust the cut-off frequency and the output level of the subwoofer.

### 1 Use MULTI-CONTROL to select Sub W.2.

**Sub W.2** appears in the display.

- When the subwoofer output is on, you can select **Sub W.2**.

## Audio Adjustments

### 2 Push MULTI-CONTROL left or right to select cut-off frequency.

Each time **MULTI-CONTROL** is pushed left or right, cut-off frequencies are selected in the following order:

**50Hz—63Hz—80Hz—100Hz—125Hz**

Only frequencies lower than those in the selected range are outputted from the subwoofer.

### 3 Push MULTI-CONTROL up or down to adjust the output level of the subwoofer.

Each time **MULTI-CONTROL** is pushed up or down, subwoofer level increases or decreases. **+6** to **-24** is displayed as the level is increased or decreased. 

## Boosting the bass

Bass boost function boosts the bass level of sound lower than 100 Hz. The more the bass level is increased, the more the bass sound is emphasized and the entire sound becomes powerful. When using this function with the subwoofer, the sound under the cut-off frequency is boosted.

### 1 Use MULTI-CONTROL to select Bass.

**Bass** appears in the display.

### 2 Push MULTI-CONTROL up or down to select a desired level.

**0** to **+6** is displayed as the level is increased or decreased. 

## Using the high pass filter

When you do not want low sounds from the subwoofer output frequency range to play from the front or rear speakers, turn on the HPF (high pass filter). Only frequencies higher

than those in the selected range are outputted from the front or rear speakers.

### 1 Use MULTI-CONTROL to select HPF.

**HPF** appears in the display.

### 2 Press MULTI-CONTROL to turn high pass filter on.

**80Hz** appears in the display. High pass filter is now on.

- If the high pass filter has been previously adjusted, the frequency of that previously selected will be displayed instead of **80Hz**.

- To turn high pass filter off, press **MULTI-CONTROL** again.

### 3 Push MULTI-CONTROL left or right to select cut-off frequency.

Each time **MULTI-CONTROL** is pushed left or right, cut-off frequencies are selected in the following order:

**50Hz—63Hz—80Hz—100Hz—125Hz**

Only frequencies higher than those in the selected range are outputted from the front or rear speakers. 

## Adjusting source levels

SLA (source level adjustment) lets you adjust the volume level of each source to prevent radical changes in volume when switching between sources.

- Settings are based on the FM tuner volume level, which remains unchanged.

### 1 Compare the FM tuner volume level with the level of the source you wish to adjust.

### 2 Use MULTI-CONTROL to select SLA.

**SLA** appears in the display.

## Audio Adjustments

### 3 Push MULTI-CONTROL up or down to adjust the source volume.

Each time **MULTI-CONTROL** is pushed up or down, source volume increases or decreases.

**SLA +4** to **SLA -4** is displayed as the source volume is increased or decreased.



#### Notes

- The AM tuner volume level can also be adjusted with source level adjustments.
- The built-in CD player and the multi-CD player are set to the same source level adjustment volume automatically.
- External unit 1 and external unit 2 are set to the same source level adjustment volume automatically. 

## Adjusting initial settings



①

Using the initial settings, you can customize various system settings to achieve optimal performance from this unit.

### ① Function display

Shows the function status.

**1 Press SOURCE and hold until the unit turns off.**

**2 Press MULTI-CONTROL and hold until Language select appears in the display.**

**3 Turn MULTI-CONTROL to select one of the initial settings.**

Turn **MULTI-CONTROL** clockwise or counter-clockwise to switch between the functions in the following order:

**Language select** (language selection)—

**Calendar** (calendar)—**Clock** (clock)—**FM step** (FM tuning step)—**AM step** (AM tuning step)

—**Warning tone** (warning tone)—

**Face auto open** (face auto open)—**AUX1** (auxiliary input 1)—**AUX2** (auxiliary input 2)—

**Dimmer** (dimmer)—**Brightness** (brightness)

—**S/W control** (rear output and subwoofer controller)—**Mute** (sound muting/attenuation)—

**Demonstration** (feature demo)—

**Reverse mode** (reverse mode)—**Ever-scroll** (ever scroll)—**BT AUDIO** (Bluetooth audio)—

**PIN code input** (pin code input)—

**Phone reset** (phone reset)

Use the following instructions to operate each particular setting.

- To cancel initial settings, press **BAND**. 

## Selecting the display language

For your convenience, this unit equips multiple language display. You can select the language best suited to your first language.

**1 Use MULTI-CONTROL to select Language select.**

**Language select** appears in the display.

**2 Press MULTI-CONTROL to select the language.**

Each press of **MULTI-CONTROL** selects languages in the following order:

**English—Español—Portugués** 

## Setting the date

The calendar display adjusted in this mode appears when the telephone source is selected or sources and the feature demo are off.

**1 Use MULTI-CONTROL to select Calendar.**

**Calendar** appears in the display.

**2 Push MULTI-CONTROL left or right to select the segment of the calendar display you wish to set.**

Pushing **MULTI-CONTROL** left or right will select one segment of the calendar display:

Day—Month—Year

As you select segments of the calendar display the segment selected will blink.



## Initial Settings

### 3 Push MULTI-CONTROL up or down to set the date.

Pushing **MULTI-CONTROL** up will increase the selected day, month or year. Pushing **MULTI-CONTROL** down will decrease the selected day, month or year. 

## Setting the clock

Use these instructions to set the clock.

### 1 Use MULTI-CONTROL to select Clock.

**Clock** appears in the display.

### 2 Push MULTI-CONTROL left or right to select the segment of the clock display you wish to set.

Pushing **MULTI-CONTROL** left or right will select one segment of the clock display:

Hour—Minute

As you select segments of the clock display the segment selected will blink.



### 3 Push MULTI-CONTROL up or down to set the clock.

Pushing **MULTI-CONTROL** up will increase the selected hour or minute. Pushing **MULTI-CONTROL** down will decrease the selected hour or minute.



#### Notes

- You can match the clock to a time signal by pressing **MULTI-CONTROL**.
  - If the minute is **00** to **29**, the minutes are rounded down. (e.g., **10:18** becomes **10:00**.)

— If the minute is **30** to **59**, the minutes are rounded up. (e.g., **10:36** becomes **11:00**.)

- Even when the sources are off, the clock display appears on the display. Pressing **CLOCK** when the sources and feature demo are off, turns the clock display on or off. 

## Setting the FM tuning step

The FM tuning step employed by seek tuning can be switched between 100 kHz, the preset step, and 50 kHz.

### 1 Use MULTI-CONTROL to select FM step.

**FM step** appears in the display.

### 2 Press MULTI-CONTROL to select the FM tuning step.

Pressing **MULTI-CONTROL** repeatedly will switch the FM tuning step between 50 kHz and 100 kHz. The selected FM tuning step will appear in the display.



#### Note

If seek tuning is performed in 50 kHz steps, stations may be tuned in imprecisely. Tune in the stations with manual tuning or use seek tuning again. 

## Setting the AM tuning step

The AM tuning step can be switched between 9 kHz, the preset step, and 10 kHz. When using the tuner in North, Central or South America, reset the tuning step from 9 kHz (531 kHz to 1 602 kHz allowable) to 10 kHz (530 kHz to 1 640 kHz allowable).

**1 Use MULTI-CONTROL to select AM step.**  
**AM step** appears in the display.

**2 Press MULTI-CONTROL to select the AM tuning step.**

Pressing **MULTI-CONTROL** repeatedly will switch the AM tuning step between 9 kHz and 10 kHz. The selected AM tuning step will appear in the display. 

## Switching the warning tone

If the front panel is not detached from the head unit within four seconds of turning off the ignition, a warning tone will sound. You can turn off the warning tone.

**1 Use MULTI-CONTROL to select Warning tone.**  
**Warning tone** appears in the display.

**2 Press MULTI-CONTROL to turn warning tone on.**

**ON** appears in the display.

▪ To turn warning tone off, press **MULTI-CONTROL** again. 

## Switching the face auto open

For theft protection, the front panel opens automatically and easily detaches. Face auto open is on as a default.

**1 Use MULTI-CONTROL to select Face auto open.**  
**Face auto open** appears in the display.

**2 Press MULTI-CONTROL to turn the face auto open on.**

**ON** appears in the display.

▪ To turn the face auto open off, press **MULTI-CONTROL** again. 

## Switching the auxiliary setting

Auxiliary equipments connected to this unit can be activated individually. Set each AUX source to ON when using. About connecting or using auxiliary equipments, refer to *Using the AUX source* on page 82.

**1 Use MULTI-CONTROL to select AUX1/AUX2.**

**AUX1/AUX2** appears in the display.

**2 Press MULTI-CONTROL to turn AUX1/AUX2 on.**

**ON** appears in the display.

▪ To turn AUX off, press **MULTI-CONTROL** again. 

## Switching the dimmer setting

To prevent the display from being too bright at night, the display is automatically dimmed when the car's headlights are turned on. You can turn the dimmer on or off.

**1 Use MULTI-CONTROL to select Dimmer.**  
**Dimmer** appears in the display.

**2 Press MULTI-CONTROL to turn dimmer on.**

**ON** appears in the display.

▪ To turn dimmer off, press **MULTI-CONTROL** again. 

## Adjusting the brightness

You can adjust the display brightness. Initially this mode is set to **12**.

## Initial Settings

### 1 Use MULTI-CONTROL to select Brightness.

**Brightness** appears in the display.

### 2 Push MULTI-CONTROL left or right to adjust the brightness level.

Each time **MULTI-CONTROL** is pushed left or right, brightness level increases or decreases. **0** to **15** is displayed as the level is increased or decreased.

- When dimmer is functioning, the brightness level can be adjusted **0** to **10**. 

## Setting the rear output and subwoofer controller

This unit's rear output (rear speaker leads output and RCA rear output) can be used for full-range speaker (**Rear SP:F.Range**) or subwoofer (**Rear SP:S/W**) connection. If you switch the rear output setting to **Rear SP:S/W**, you can connect a rear speaker lead directly to a subwoofer without using an auxiliary amp. Initially, the unit is set for rear full-range speaker connection (**Rear SP:F.Range**).

### 1 Use MULTI-CONTROL to select S/W control.

**S/W control** appears in the display.

### 2 Press MULTI-CONTROL to switch the rear output setting.

Pressing **MULTI-CONTROL** will switch between **Rear SP:F.Range** (full-range speaker) and **Rear SP:S/W** (subwoofer) and that status will be displayed.

- When no subwoofer is connected to the rear output, select **Rear SP:F.Range**.
- When a subwoofer is connected to the rear output, set for subwoofer **Rear SP:S/W**.



#### Notes

- Even if you change this setting, there is no output unless you turn the subwoofer output

on (refer to *Using subwoofer output* on page 73).

- If you change this setting, subwoofer output in the audio menu return to the factory settings.
- Both rear speaker leads outputs and RCA rear output are switched simultaneously in this setting. 

## Switching the sound muting/attenuation

Sound from this system is muted or attenuated automatically when the signal from the equipment with mute function is received.

- The sound is muted or attenuated, **MUTE** or **ATT** are displayed and no audio adjustment is possible.
- Sound from this system returns to normal when the muting or attenuation is canceled.

### 1 Use MULTI-CONTROL to select Mute.

**Mute** appears in the display.

### 2 Press MULTI-CONTROL to switch the telephone muting/attenuation.

Pressing **MULTI-CONTROL** will switch between **TEL ATT** (attenuation) and **TEL mute** (muting) and that status will be displayed. 

## Switching the feature demo

The feature demo automatically starts when power to this unit is turned off while the ignition switch is set to ACC or ON.

### 1 Use MULTI-CONTROL to select Demonstration.

**Demonstration** appears in the display.

### 2 Press MULTI-CONTROL to turn the feature demo on.

**ON** appears in the display.

- To turn the feature demo off, press **MULTI-CONTROL** again.

**Notes**

- Remember that if the feature demo continues operating when the car engine is turned off, it may drain battery power.
- You can also turn on or off feature demo by pressing **DISPLAY** while this unit is turned off. For more details, see *Feature demo mode* on page 9.

## Switching the reverse mode

If you do not perform an operation within about 30 seconds, screen indications start to reverse, and then continue reversing every 10 seconds.

- 1 Use **MULTI-CONTROL** to select **Reverse mode**.  
**Reverse mode** appears in the display.

- 2 Press **MULTI-CONTROL** to turn the reverse mode on.

**ON** appears in the display.

- To turn the reverse mode off, press **MULTI-CONTROL** again.

**Note**

You can also turn on or off reverse mode by pressing **BAND** while this unit is turned off. For more details, see *Reverse mode* on page 9.

## Switching the Ever Scroll

When Ever Scroll is set to ON, CD text information scrolls continuously in the display. Set to OFF if you prefer the information to scroll just once.

- 1 Use **MULTI-CONTROL** to select **Ever-scroll**.

**Ever-scroll** appears in the display.

- 2 Press **MULTI-CONTROL** to turn the Ever Scroll on.

**ON** appears in the display.

- To turn the Ever Scroll off, press **MULTI-CONTROL** again.

## Activating the BT Audio source

You need to activate the **BT Audio** source in order to use a Bluetooth audio player.

- 1 Use **MULTI-CONTROL** to select **BT AUDIO**.

**BT AUDIO** appears in the display.

- 2 Press **MULTI-CONTROL** to turn the BT Audio source on.

**ON** appears in the display.

- To turn the **BT Audio** source off, press **MULTI-CONTROL** again.

## Entering PIN code for Bluetooth wireless connection

To connect your cellular phone to this unit via Bluetooth wireless technology, you need to enter PIN code on your phone to verify the connection. The default code is **0000**, but you can change this in this function.

- With some Bluetooth audio players, you may be required to enter to this unit in advance PIN code of your Bluetooth audio player, in order to set this unit ready for a connection from your Bluetooth audio player.

- 1 Use **MULTI-CONTROL** to select **PIN code input**.

**PIN code input** appears in the display.



## Initial Settings

### 2 Push MULTI-CONTROL up or down to select a number.

Pushing **MULTI-CONTROL** up or down changes the number.

### 3 Push MULTI-CONTROL right to move the cursor to the next position.

When the number you want is displayed, push **MULTI-CONTROL** right to move the cursor to the next position and then select the next number. Push **MULTI-CONTROL** left to move backwards in the display.

### 4 After inputting PIN code (up to 16 digits), press MULTI-CONTROL.

PIN code you entered is now standby to be stored in memory.

When you press **MULTI-CONTROL** again on the same display, the PIN code you entered is stored in this unit.

- Pushing **MULTI-CONTROL** right in the confirmation display returns you to the PIN code input display, and you can change the PIN code. 

## Resetting the Bluetooth wireless technology module

Should you need to, you can reset the built-in Bluetooth wireless technology module. This will also clear all memories set in the telephone source, including Phone Book entries, number presets, registration assignments and the Call History.

For instruction on this operation, refer to *Clearing all memory* on page 8. 

## Turning the clock display on or off

You can turn the clock display on or off.

- Press **CLOCK** to turn the clock display on or off.

Each press of **CLOCK** turns the clock display on or off.

### Note

Even when the sources are off, the clock display appears on the display. Pressing **CLOCK** when the sources and feature demo are off, turns the clock display on or off. 

## Using the AUX source

This unit can control up to two auxiliary equipments such as VCR or portable devices (sold separately). When connected, auxiliary equipments are automatically read in as AUX sources and assigned to **AUX1** or **AUX2**. The relationship between **AUX1** and **AUX2** sources is explained below.

### About AUX1 and AUX2

You have two methods to connect auxiliary equipments to this unit.

#### AUX1 source:

*When connecting auxiliary equipment using a stereo mini plug cable*

- Insert the stereo mini plug into the input jack on this unit.

For more details, refer to the installation manual.

The allocation of this auxiliary equipment is automatically set to **AUX1**.

#### AUX2 source:

*When connecting auxiliary equipment using an IP-BUS-RCA Interconnector (sold separately)*

- Use an **IP-BUS-RCA Interconnector such as the CD-RB20/CD-RB10 (sold separately) to connect this unit to auxiliary equipment featuring RCA output.**

For more details, refer to the IP-BUS-RCA Interconnector owner's manual.

The allocation of this auxiliary equipment is automatically set to **AUX2**.

- You can only make this type of connection if the auxiliary equipment has RCA outputs.

## Selecting AUX as the source

- Press **SOURCE** to select **AUX** as the source.

Press **SOURCE** until **AUX** appears in the display.

- If the auxiliary setting is not turned on, **AUX** cannot be selected. For more details, see *Switching the auxiliary setting* on page 78.

## Setting the AUX title

The title displayed for each **AUX1** or **AUX2** source can be changed.

- 1 After you have selected **AUX** as the source, use **MULTI-CONTROL** and select **FUNCTION** to display TitleInput "A".

- 2 Press **DISPLAY** to select the desired character type.

Press **DISPLAY** repeatedly to switch between the following character types:  
Alphabet (upper case), numbers and symbols  
—Alphabet (lower case)—European letters, such as those with accents (e.g. **á, à, ä, ç**)—  
Numbers and symbols

## Other Functions

### 3 Push MULTI-CONTROL up or down to select a letter of the alphabet.

Each time **MULTI-CONTROL** is pushed up, alphabet, numbers or symbols are displayed in ascending order (**A B C ...**). Each time **MULTI-CONTROL** is pushed down, letters are displayed in descending order.



### 4 Push MULTI-CONTROL right to move the cursor to the next character position.

When the letter you want is displayed, push **MULTI-CONTROL** right to move the cursor to the next position and then select the next letter. Push **MULTI-CONTROL** left to move backwards in the display.

### 5 Move the cursor to the last position by pushing MULTI-CONTROL right after entering the title.

When you push **MULTI-CONTROL** right one more time, the entered title is stored in memory.

### 6 Press BAND to return to the playback display.

### 2 Use MULTI-CONTROL to select ENTERTAINMENT.

Turn to change the menu option; press to select.

### 3 Use MULTI-CONTROL to change the display.

Turn to change the menu option; press to select.

**BGV-1** (background visual 1)—**BGV-2** (background visual 2)—**BGP-1** (background picture 1)—**BGP-2** (background picture 2)—**BGP-3** (background picture 3)—**BGP-4** (background picture 4)—**BGP-5** (background picture 5)—**ENT. OFF** (simple display)—

**SPECTRUM ANALYZER** (spectrum analyzer)—

**LEVEL METER** (level meter)—

**LEVEL INDICATOR** (level indicator)—

**SOUND PULSE METER** (sound pulse meter)—

**BATTERY VOLTAGE** (voltage indicator)—

**ENT CLOCK** (entertainment clock)—**MOVIE-1** (movie screen 1)—**MOVIE-2** (movie screen 2)

- Voltage indicator may differ from the actual voltage level.
- You can also switch between the displays in reverse order by turning **MULTI-CONTROL** counterclockwise.

▪ You can also switch between the display by pressing **ENTERTAINMENT**.

▪ To return to the playback display, press **BAND**. 

## Using different entertainment displays

You can enjoy entertainment displays while listening to each sound source.

### 1 Press MULTI-CONTROL to display the main menu.

**FUNCTION**, **AUDIO** and **ENTERTAINMENT** appear on the display.

## Additional Information

### Understanding built-in CD player error messages

When you contact your dealer or your nearest Pioneer Service Center, be sure to record the error message.

Message	Cause	Action
<b>ERROR-11, 12, 17, 30</b>	Dirty disc	Clean disc.
<b>ERROR-11, 12, 17, 30</b>	Scratched disc	Replace disc.
<b>ERROR-10, 11, 12, 15, 17, 30, A0</b>	Electrical or mechanical	Turn the ignition ON and OFF, or switch to a different source, then back to the CD player.
<b>ERROR-15</b>	The inserted disc does not contain any data	Replace disc.
<b>ERROR-22, 23</b>	The CD format cannot be played back	Replace disc.
<b>No audio</b>	The inserted disc does not contain any files that can be played back	Replace disc.
<b>TRK SKIPPED</b>	The inserted disc contains WMA files that are protected by DRM	Replace disc.
<b>PROTECT</b>	All the files on the inserted disc are secured by DRM	Replace disc.



### CD player and care

- Use only CDs that have either of the two Compact Disc Digital Audio marks as shown below.



- Use only normal, round CDs. If you insert irregular, non-round, shaped CDs they may jam in the CD player or not play properly.



- Check all CDs for cracks, scratches or warping before playing. CDs that have cracks, scratches or are warped may not play properly. Do not use such discs.
- Avoid touching the recorded (non-printed) surface when handling the disc.
- Store discs in their cases when not in use.
- Keep discs out of direct sunlight and do not expose the discs to high temperatures.
- Do not attach labels, write on or apply chemicals to the surface of the discs.
- To clean a CD, wipe the disc with a soft cloth outward from the center.



## Additional Information

- If the heater is used in cold weather, moisture may form on components inside the CD player. Condensation may cause the CD player to malfunction. If you think that condensation is a problem turn off the CD player for an hour or so to allow it to dry out and wipe any damp discs with a soft cloth to remove the moisture.
- Road shocks may interrupt CD playback. 

### CD-R/CD-RW discs

- When CD-R/CD-RW discs are used, playback is possible only for discs which have been finalized.
- It may not be possible to play back CD-R/CD-RW discs recorded on a music CD recorder or a personal computer because of disc characteristics, scratches or dirt on the disc, or dirt, condensation, etc., on the lens of this unit.
- Playback of discs recorded on a personal computer may not be possible, depending on the application settings and the environment. Please record with the correct format. (For details, contact the manufacturer of the application.)
- Playback of CD-R/CD-RW discs may become impossible in case of direct exposure to sunlight, high temperatures, or the storage conditions in the vehicle.
- Titles and other text information recorded on a CD-R/CD-RW disc may not be displayed by this unit (in the case of audio data (CD-DA)).
- Read the precautions with CD-R/CD-RW discs before using them. 

### Dual Discs

- Dual Discs are two-sided discs that have a recordable CD for audio on one side and a recordable DVD for video on the other.
- Since the CD side of Dual Discs is not physically compatible with the general CD standard, it may not be possible to play the CD side with this unit.
- Frequent loading and ejecting of a Dual Disc may result in scratches on the disc. Serious scratches can lead to playback problems on this unit. In some cases, a Dual Disc may become stuck in the disc loading slot and will not eject. To prevent this, we recommend you refrain from using Dual Disc with this unit.
- Please refer to the information from the disc manufacturer for more detailed information about Dual Discs. 

### MP3, WMA, AAC and WAV files

- MP3 is short for MPEG Audio Layer 3 and refers to an audio compression technology standard.
- WMA is short for Windows Media™ Audio and refers to an audio compression technology that is developed by Microsoft Corporation. WMA data can be encoded by using Windows Media Player version 7 or later.
- AAC is short for Advanced Audio Coding and refers to an audio compression technology standard.
- WAV is short for waveform. It is a standard audio file format for Windows®.
- This unit may not operate correctly depending on the application used to encode WMA files.

## Additional Information

- Depending on the version of Windows Media Player used to encode WMA files, album names and other text information may not be correctly displayed.
- There may be a slight delay when starting playback of WMA/AAC files encoded with image data.
- This unit allows playback of MP3/WMA/AAC/WAV files on CD-ROM, CD-R and CD-RW discs. Disc recordings compatible with level 1 and level 2 of ISO9660 and with the Romeo and Joliet file system can be played back.
- It is possible to play back multi-session compatible recorded discs.
- MP3/WMA/AAC/WAV files are not compatible with packet write data transfer.
- The maximum number of characters which can be displayed for a file name, including the extension (.mp3, .wma, .m4a or .wav), is 64, from the first character.
- The maximum number of characters which can be displayed for a folder name is 64.
- In case of files recorded according to the Romeo file system, only the first 64 characters can be displayed.
- When playing discs with MP3/WMA/AAC/WAV files and audio data (CD-DA) such as CD-EXTRA and MIXED-MODE CDs, both types can be played only by switching mode between MP3/WMA/AAC/WAV and CD-DA.
- The folder selection sequence for playback and other operations becomes the writing sequence used by the writing software. For this reason, the expected sequence at the time of playback may not coincide with the actual playback sequence. However, there also is some writing software which permits setting of the playback order.
- Some audio CDs contain tracks that merge into one another without a pause. When these discs are converted to MP3/WMA/AAC/WAV files and burned to a CD-R/CD-RW/CD-ROM, the files will be played back

on this player with a short pause between each one, regardless of the length of the pause between tracks on the original audio CD.

### Important

- When naming an MP3/WMA/AAC/WAV file, add the corresponding filename extension (.mp3, .wma, .m4a or .wav).
- This unit plays back files with the filename extension (.mp3, .wma, m4a or .wav) as an MP3/WMA/AAC/WAV file. To prevent noise and malfunctions, do not use these extensions for files other than MP3/WMA/AAC/WAV files.

### MP3 additional information

- Files are compatible with the ID3 Tag Ver. 1.0, 1.1, 2.2, 2.3 and 2.4 formats for display of album (disc title), track (track title), artist (track artist) and comments. Ver. 2.x of ID3 Tag is given priority when both Ver. 1.x and Ver. 2.x exist.
- The emphasis function is valid only when MP3 files of 32, 44.1 and 48 kHz frequencies are played back. (16, 22.05, 24, 32, 44.1, 48 kHz sampling frequencies can be played back.)
- There is no m3u playlist compatibility.
- There is no compatibility with the MP3i (MP3 interactive) or mp3 PRO formats.
- The sound quality of MP3 files generally becomes better with an increased bit rate. This unit can play recordings with bit rates from 8 kbps to 320 kbps, but in order to be able to enjoy sound of a certain quality, we recommend using only discs recorded with a bit rate of at least 128 kbps.

## Additional Information

### WMA additional information

- This unit plays back WMA files encoded by Windows Media Player version 7, 7.1, 8, 9 and 10.
- You can only play back WMA files in the frequencies 32, 44.1 and 48 kHz.
- The sound quality of WMA files generally becomes better with an increased bit rate. This unit can play recordings with bit rates from 48 kbps to 320 kbps (CBR) or from 48 kbps to 384 kbps (VBR), but in order to be able to enjoy sound of a certain quality, we recommend using discs recorded with a higher bit rate.
- This unit doesn't support the following formats.
  - Windows Media Audio 9 Professional (5.1ch)
  - Windows Media Audio 9 Lossless
  - Windows Media Audio 9 Voice

### AAC additional information

- This unit plays back AAC files encoded by iTunes® version 4.8 and earlier.
- This unit plays back AAC files in the sampling frequencies 11.025, 16, 22.05, 24, 32, 44.1 and 48 kHz.
- The sound quality of AAC files generally becomes better with an increased transmission rate. This unit can play recordings with transmission rates from 16 kbps to 320 kbps, but in order to be able to enjoy sound of a certain quality, we recommend using discs recorded with a higher transmission rate.
- This unit doesn't support the following formats.
  - Apple Lossless

### WAV additional information

- This unit plays back WAV files encoded in Linear PCM (LPCM) format or MS ADPCM format.
- You can only play back WAV files in the frequencies 16, 22.05, 24, 32, 44.1 and 48 kHz (LPCM), or 22.05 and 44.1 kHz (MS ADPCM). The sampling frequency shown in the display may be rounded.
- The sound quality of WAV files generally becomes better with a larger number of quantization bits. This unit can play recordings with 8 and 16 (LPCM) or 4 (MS ADPCM) quantization bits, but in order to be able to enjoy sound of a certain quality, we recommend using discs recorded with the larger number of quantization bits. 

### About folders and MP3/WMA/AAC/WAV files

- An outline of a CD-ROM with MP3/WMA/AAC/WAV files on it is shown below. Sub-folders are shown as folders in the folder currently selected.

## Additional Information

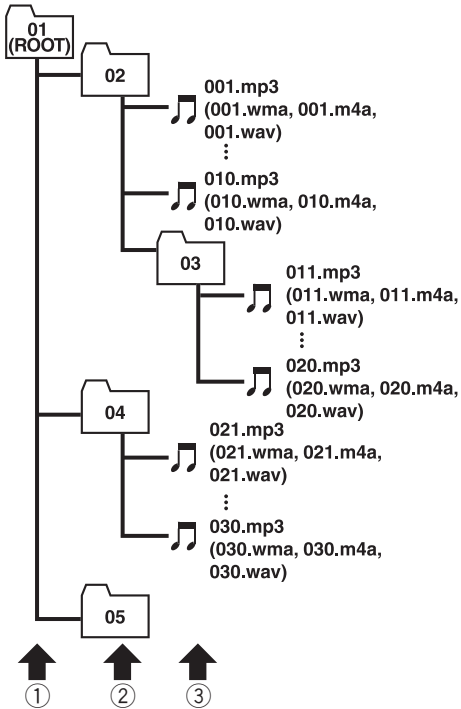

① **First level**

② **Second level**

③ **Third level**



### Notes

- This unit assigns folder numbers. The user cannot assign folder numbers.
- It is not possible to check folders that do not include MP3/WMA/AAC/WAV files. (These folders will be skipped without displaying the folder number.)
- MP3/WMA/AAC/WAV files in up to 8 tiers of folders can be played back. However, there is a delay in the start of playback on discs with numerous tiers. For this reason we recom-

mend creating discs with no more than 2 tiers.

- It is possible to play back up to 99 folders on one disc.



## Additional Information

### Terms

#### A2DP

A2DP is short for Advanced Audio Distribution Profile. This profile allows the high quality audio data of either stereo or monaural to be transmitted via Bluetooth wireless technology.

#### AAC

AAC is short for Advanced Audio Coding and refers to an audio compression technology standard used with MPEG 2 and MPEG 4.

#### AVRCP

AVRCP is short for Audio/Video Remote Control Profile. This profile enables interoperability between audio and video features of the Bluetooth device connected via Bluetooth wireless technology.

#### Bit rate

This expresses data volume per second, or bps (bits per second) units. The higher the rate, the more information is available to reproduce the sound. Using the same encoding method (such as MP3), the higher the rate, the better the sound.

#### Bluetooth

Bluetooth is a short-range wireless radio connectivity technology that is developed as a cable replacement for mobile phones, handheld PCs and other devices. Bluetooth operates in 2.4 GHz frequency range and transmits voice and data at speeds up to 1 megabit per second. Bluetooth was launched by a special interest group (SIG) that comprises of Ericsson Inc., Intel Corp., Nokia Corp., Toshiba and IBM in 1998, and it is currently developed by nearly 2 000 companies worldwide.

#### GAP

GAP is short for Generic Access Profile. This is a basic profile of Bluetooth wireless technology.

#### HFP

HFP is short for Hands Free Profile. This profile is used for hands-free phoning with the devices featuring Bluetooth wireless technology.

#### HSP

HSP is short for Head Set Profile. This profile is used for connecting headset and communication terminal via Bluetooth wireless technology.

#### ID3 tag

This is a method of embedding track-related information in an MP3 file. This embedded information can include the track title, the artist's name, the album title, the music genre, the year of production, comments and other data. The contents can be freely edited using software with ID3 Tag editing functions. Although the tags are restricted as to the number of characters, the information can be viewed when the track is played back.

#### ISO9660 format

This is the international standard for the format logic of CD-ROM folders and files. For the ISO9660 format, there are regulations for the following two levels.

##### Level 1:

The file name is in 8.3 format (the name consists of up to 8 characters, half-byte English capital letters and half-byte numerals and the “\_” sign, with a file-extension of three characters).

##### Level 2:

The file name can have up to 31 characters (including the separation mark “.” and a file extension). Each folder contains less than 8 hierarchies.

#### Extended formats

Joliet:

File names can have up to 64 characters.

Romeo:

File names can have up to 128 characters.

## Additional Information

### Linear PCM (LPCM)/Pulse code modulation

This stands for linear pulse code modulation, which is the signal recording system used for music CDs and DVDs.

### m3u

Playlists created using the "WINAMP" software have a playlist file extension (.m3u).

### MP3

MP3 is short for MPEG Audio Layer 3. It is an audio compression standard set by a working group (MPEG) of the ISO (International Standards Organization). MP3 is able to compress audio data to about 1/10th the level of a conventional disc.

### MS ADPCM

This stands for Microsoft adaptive differential pulse code modulation, which is the signal recording system used for the multimedia software of Microsoft Corporation.

### Multi-session

Multi-session is a recording method that allows additional data to be recorded later. When recording data on a CD-ROM, CD-R or CD-RW, etc., all data from beginning to end is treated as a single unit or session. Multi-session is a method of recording more than 2 sessions on one disc.

### Number of quantization bits

The number of quantization bits is one factor in the overall sound quality; the higher the "bit-depth", the better the sound quality. However, increasing the bit-depth also increases the amount of data and therefore storage space required.

### OPP

OPP is short for Object Push Profile. This profile is used for transferring the phonebook

data, schedule data and so on between devices featuring Bluetooth wireless technology.

### Packet write

This is a general term for a method of writing on CD-R, etc., at the time required for a file, just as is done with files on floppy or hard discs.

### SDP

SDP is short for Service Discovery Protocol. This protocol is to search for available services and service characteristics on other devices featuring Bluetooth wireless technology.

### VBR

VBR is short for variable bit rate. Generally speaking CBR (constant bit rate) is more widely used. But by flexibly adjusting the bit rate according to the needs of audio compression, it is possible to achieve compression-priority sound quality.

### WAV

WAV is short for waveform. It is a standard audio file format for Windows®.

### WMA

WMA is short for Windows Media™ Audio and refers to an audio compression technology that is developed by Microsoft Corporation. WMA data can be encoded by using Windows Media Player version 7 or later. Windows Media and the Windows logo are trademarks or registered trademarks of Microsoft Corporation in the United States and/or other countries. ■

## Additional Information

### Specifications

#### General

Power source .....	14.4 V DC (12.0 V to 14.4 V allowable)
Grounding system .....	Negative type
Max. current consumption .....	10.0 A
Dimensions (W × H × D):	
DIN	
Chassis .....	178 × 50 × 161 mm
Nose .....	188 × 58 × 28 mm
D	
Chassis .....	178 × 50 × 166 mm
Nose .....	170 × 45 × 23 mm
Weight .....	1.68 kg

#### Audio

Maximum power output .....	50 W × 4 50 W × 2/4 Ω + 70 W × 1/2 Ω (for subwoofer)
Continuous power output ...	22 W × 4 (50 Hz to 15 000 Hz, 5% THD, 4 Ω load, both channels driven)
Load impedance .....	4 Ω to 8 Ω × 4 4 Ω to 8 Ω × 2 + 2 Ω × 1
Preout max output level/output impedance .....	4 V/1kΩ
Equalizer (7-Band Graphic Equalizer):	
Frequency .....	50/125/315/800/2k/5k/12.5k Hz
Gain .....	±12 dB
Loudness contour:	
Low .....	+3.5 dB (100 Hz), +3 dB (10 kHz)
Mid .....	+10 dB (100 Hz), +6.5 dB (10 kHz)
High .....	+11 dB (100 Hz), +11 dB (10 kHz) (volume: -30 dB)
HPF:	
Frequency .....	50/63/80/100/125 Hz
Slope .....	-12 dB/oct
Subwoofer (mono):	
Frequency .....	50/63/80/100/125 Hz
Slope .....	-18 dB/oct
Gain .....	+6 dB to -24 dB
Phase .....	Normal/Reverse
Bass boost:	
Gain .....	+12 dB to 0 dB

#### CD player

System .....	Compact disc audio system
Usable discs .....	Compact disc
Signal format:	
Sampling frequency .....	44.1 kHz
Number of quantization bits .....	16; linear
Frequency characteristics ...	5 Hz to 20 000 Hz (±1 dB)
Signal-to-noise ratio .....	94 dB (1 kHz) (IEC-A network)
Dynamic range .....	92 dB (1 kHz)
Number of channels .....	2 (stereo)
MP3 decoding format .....	MPEG-1 & 2 Audio Layer 3
WMA decoding format .....	Ver. 7, 7.1, 8, 9, 10 (2ch audio) (Windows Media Player)
AAC decoding format .....	MPEG-4 AAC (iTunes® encoded only)
WAV signal format .....	Linear PCM & MS ADPCM

#### FM tuner

Frequency range .....	87.5 MHz to 108.0 MHz
Usable sensitivity .....	8 dBf (0.7 μV/75 Ω mono, S/N: 30 dB)
50 dB quieting sensitivity .....	10 dBf (0.9 μV/75 Ω mono)
Signal-to-noise ratio .....	75 dB (IEC-A network)
Distortion .....	0.3 % (at 65 dBf, 1 kHz, stereo)
	0.1 % (at 65 dBf, 1 kHz, mono)
Frequency response .....	30 Hz to 15 000 Hz (±3 dB)
Stereo separation .....	45 dB (at 65 dBf, 1 kHz)

#### AM tuner

Frequency range .....	531 kHz to 1 602 kHz (9 kHz)
	530 kHz to 1 640 kHz (10 kHz)
Usable sensitivity .....	18 μV (S/N: 20 dB)
Signal-to-noise ratio .....	65 dB (IEC-A network)

#### Bluetooth

Version .....	Bluetooth 1.2 certified
Output power .....	+4 dBm Max. (Power class 2)
GAP (Generic Access Profile)	
SDP (Service Discovery Protocol)	
HSP (Head Set Profile)	
HFP (Hands Free Profile)	
A2DP (Advanced Audio Distribution Profile)	
AVRCP (Audio/Video Remote Control Profile)	
OPP (Object Push Profile)	

## Additional Information

### Infrared remote control

Wavelength ..... 940 nm  $\pm$ 50 nm  
Output ..... typ; 12 mw/sr per Infrared  
LED



#### Note

Specifications and the design are subject to possible modifications without notice due to improvements. ■

# Contenido

## Gracias por adquirir este producto Pioneer.

Lea con detenimiento estas instrucciones sobre el funcionamiento del aparato, para que pueda darle el mejor uso posible. *Una vez que las haya leído, conserve esta manual en un lugar seguro para consultarlo en el futuro.*

### 01 Antes de comenzar

- Acerca de esta unidad **98**
- Acerca de este manual **98**
- Características **98**
- Acerca de WMA **99**
- Acerca de AAC **99**
- Acerca de Bluetooth **99**
- Reinicialización del microprocesador **100**
- Borrado de toda la memoria **100**
- Protección del producto contra robo **101**
  - Extracción de la carátula **101**
  - Colocación de la carátula **101**
- Acerca del modo demo **102**
  - Modo inverso **102**
  - Modo de demostración de características **102**
- Uso y cuidado del mando a distancia **102**
  - Instalación de la batería **102**
  - Uso del mando a distancia **103**
  - Botones FUNCTION y AUDIO **103**

### 02 Qué es cada cosa

- Unidad principal **104**
- Mando a distancia **105**

### 03 Funciones básicas

- Encendido de la unidad **106**
- Selección de una fuente **106**
- Carga de discos **106**
- Ajuste del volumen **107**
- Apagado de la unidad **107**

### 04 Sintonizador

- Para escuchar la radio **108**
- Introducción a las funciones avanzadas del sintonizador **109**
- Almacenamiento y recuperación de frecuencias **109**
- Almacenamiento de las frecuencias de radio más fuertes **110**
- Selección de emisoras de la lista de canales presintonizados **110**

Sintonización de señales fuertes **110**

### 05 Reproductor de CD incorporado

- Reproducción de un CD **112**
- Selección directa de una pista **112**
- Introducción a las funciones avanzadas del reproductor de CD incorporado **113**
- Repetición de reproducción **114**
- Reproducción de las pistas en orden aleatorio **114**
- Exploración de las pistas de un CD **114**
- Pausa de la reproducción de un CD **115**
- Uso de la compresión y BMX **115**
- Selección del método de búsqueda **115**
- Búsqueda cada 10 pistas en el disco actual **115**
- Uso de las funciones de títulos de discos **116**
  - Ingreso de títulos de discos **116**
  - Visualización de los títulos **117**
- Uso de las funciones CD TEXT **117**
  - Visualización de información de texto de discos CD TEXT **117**
  - Desplazamiento de información de texto en el display **117**
  - Selección de pistas de la lista de títulos de las pistas **117**

### 06 Reproductor de MP3/WMA/AAC/WAV

- Reproducción de ficheros MP3/WMA/AAC/WAV **119**
- Selección directa de una pista en la carpeta actual **120**
- Introducción a las funciones avanzadas del reproductor de CD incorporado (MP3/WMA/AAC/WAV) **121**
- Repetición de reproducción **121**
- Reproducción de las pistas en orden aleatorio **122**
- Exploración de carpetas y pistas **122**
- Pausa de la reproducción de MP3/WMA/AAC/WAV **122**

## Contenido

- Uso de la compresión y BMX **123**
- Selección del método de búsqueda **123**
- Búsqueda cada 10 pistas en la carpeta actual **123**
- Visualización de la información de texto de un disco MP3/WMA/AAC/WAV **124**
  - Al reproducir un disco MP3/WMA/AAC **124**
  - Al reproducir un disco WAV **124**
- Desplazamiento de información de texto en el display **124**
- Selección de pistas de la lista de nombres de ficheros **125**

### 07 Teléfono Bluetooth

- Función manos libres con teléfonos móviles provistos de tecnología inalámbrica Bluetooth **126**
- Información sobre la fuente telefónica **127**
  - Modo de espera **127**
- Configuración de la función manos libres **127**
- Funciones básicas manos libres **128**
  - Realización de una llamada telefónica **128**
  - Aceptación de una llamada telefónica **129**
- Introducción al uso avanzado de la función manos libres **130**
- Conexión de un teléfono móvil **131**
  - Búsqueda de los teléfonos móviles disponibles **132**
  - Uso de un teléfono móvil para iniciar una conexión **132**
- Desconexión de un teléfono móvil **132**
- Registro del teléfono móvil conectado **133**
- Eliminación de un teléfono registrado **133**
- Conexión a un teléfono móvil registrado **134**
  - Conexión manual a un teléfono registrado **134**

- Conexión automática a un teléfono registrado **134**
- Uso del Directorio de teléfonos **135**
  - Transferencia de entradas al Directorio de teléfonos **135**
  - Cambio del orden de visualización del Directorio de teléfonos **135**
  - Llamada a un número del Directorio de teléfonos **136**
  - Asignación de géneros a números de teléfono **137**
  - Edición del nombre de una entrada del Directorio de teléfonos **137**
  - Edición de números de teléfono **138**
  - Borrado de una entrada del Directorio de teléfonos **138**
  - Uso de números prefijados **139**
- Borrado de la memoria **139**
- Uso del Historial de llamadas **140**
  - Visualización del Historial de llamadas **140**
  - Llamada a un número desde el Historial de llamadas **140**
  - Asignación de números prefijados **141**
- Realización de una llamada ingresando el número de teléfono **141**
- Cancelación del eco y reducción de ruido **142**
- Cambio del tono de llamada **142**
- Ajuste del rechazo automático **142**
- Ajuste de la respuesta automática **143**
- Visualización de la dirección BD (Bluetooth Device) **143**
  - Visualización de la dirección BD de su teléfono móvil. **143**
  - Visualización de la dirección BD de esta unidad **143**
- Visualización de la versión del sistema para tareas de reparación **144**

# Contenido

Selección de la pantalla de llamadas entrantes **144**

## 08 Bluetooth Audio

Escuchar canciones en BT Audio (reproductor de audio Bluetooth) **145**

Ajuste del reproductor de audio Bluetooth **146**

Conexión de un reproductor de audio Bluetooth **146**

Función **147**

Reproducción de canciones en el reproductor de audio Bluetooth **147**

Para poner en pausa una canción **148**

Para detener la reproducción **148**

Desconexión de un reproductor de audio Bluetooth **148**

Visualización de la dirección BD de esta unidad **148**

Visualización de la versión del sistema para tareas de reparación **149**

## 09 Reproductor de CD múltiple

Reproducción de un CD **150**

Selección directa de una pista **151**

Reproductor de CD múltiple de 50 discos **151**

Introducción a las funciones avanzadas del reproductor de CD múltiple **152**

Repetición de reproducción **152**

Reproducción de las pistas en orden aleatorio **153**

Exploración de CD y pistas **153**

Pausa de la reproducción de un CD **153**

Uso de listas de reproducción ITS **154**

- Creación de una lista de reproducción con la programación ITS **154**
- Reproducción de la lista de reproducción ITS **154**
- Borrado de una pista de la lista de reproducción ITS **154**

– Borrado de un CD de la lista de reproducción ITS **155**

Uso de las funciones de títulos de discos **155**

– Ingreso de títulos de discos **155**

– Visualización de los títulos **156**

– Selección de discos de la lista de títulos de los discos **156**

Uso de las funciones CD TEXT **157**

– Visualización de información de texto de discos CD TEXT **157**

– Desplazamiento de información de texto en el display **157**

– Selección de pistas de la lista de títulos de las pistas **157**

Uso de la compresión y del enfatizador de graves **158**

## 10 Para reproducir canciones en el iPod

Para escuchar canciones en su iPod **159**

Para buscar una canción **159**

– Para buscar una canción **160**

– Selección de una lista de reproducción **160**

Visualización de información de texto en el iPod **160**

Introducción a las funciones avanzadas del adaptador de iPod **161**

Repetición de reproducción **161**

Reproducción de las canciones en un orden aleatorio (selección aleatoria) **161**

Para poner en pausa una canción **162**

## 11 Sintonizador de TV

Uso del televisor **163**

Introducción a las funciones avanzadas del sintonizador de TV **164**

Almacenamiento y recuperación de emisoras **164**

Almacenamiento consecutivo de las emisoras con las señales más fuertes **164**

# Contenido

- Selección de emisoras de la lista de canales presintonizados **165**
- 12 Reproductor de DVD**
  - Reproducción de un disco **166**
  - Selección de un disco **166**
  - Selección de una carpeta **166**
  - Introducción a las funciones avanzadas del reproductor de DVD **167**
  - Repetición de reproducción **167**
  - Pausa de la reproducción de un disco **168**
  - Reproducción de las pistas en orden aleatorio **168**
  - Exploración de las pistas de un CD/MP3/WMA **168**
  - Uso de la lista de reproducción ITS y las funciones de títulos de discos **169**
  - Uso de las funciones de títulos de discos **169**
    - Ingreso de títulos de discos **169**
- 13 Ajustes de audio**
  - Introducción a los ajustes de audio **170**
  - Uso del ajuste del balance **170**
  - Uso del ecualizador **171**
    - Recuperación de las curvas de ecualización **171**
    - Ajuste de las curvas de ecualización **171**
    - Ajuste del ecualizador gráfico de 7 bandas **172**
  - Ajuste de la sonoridad **172**
  - Uso de la salida de subgraves **173**
    - Configuración de los ajustes de subgraves **173**
  - Intensificación de los graves **173**
  - Uso del filtro de paso alto **174**
  - Ajuste de los niveles de la fuente **174**
- 14 Ajustes iniciales**
  - Configuración de los ajustes iniciales **175**
  - Selección del idioma de visualización **175**
- Ajuste de la fecha **176**
- Ajuste del reloj **176**
- Ajuste del paso de sintonía de FM **177**
- Ajuste del paso de sintonía de AM **177**
- Cambio del tono de advertencia **177**
- Cambio de la apertura automática de la cara **177**
- Cambio del ajuste de un equipo auxiliar **178**
- Cambio del ajuste del atenuador de luz **178**
- Ajuste del brillo **178**
- Ajuste de la salida posterior y del controlador de subgraves **178**
- Cambio del silenciamiento/atenuación del sonido **179**
- Cambio de la demostración de características **179**
- Cambio del modo inverso **180**
- Cambio del desplazamiento continuo **180**
- Activación de la fuente BT Audio **180**
- Ingreso del código PIN para la conexión inalámbrica Bluetooth **180**
- Reajuste del módulo de tecnología inalámbrica Bluetooth **181**
- 15 Otras funciones**
  - Activación y desactivación de la visualización del reloj **182**
  - Uso de la fuente AUX **182**
    - Acerca de AUX1 y AUX2 **182**
    - Selección de AUX como la fuente **182**
    - Ajuste del título del equipo auxiliar **182**
  - Uso de diferentes visualizaciones de entretenimiento **183**
- Información adicional**
  - Comprensión de los mensajes de error del reproductor de CD incorporado **184**
  - Reproductor de CD y cuidados **184**
  - Discos CD-R/CD-RW **185**
  - Discos dobles **185**



**Contenido**

Ficheros MP3, WMA, AAC y WAV	<b>186</b>
– Información adicional sobre MP3	<b>187</b>
– Información adicional sobre WMA	<b>187</b>
– Información adicional sobre AAC	<b>187</b>
– Información adicional sobre WAV	<b>187</b>
Acerca de las carpetas y los ficheros MP3/ WMA/AAC/WAV	<b>188</b>
Glosario	<b>189</b>
Especificaciones	<b>192</b>

**Español**

## Acerca de esta unidad



### PRECAUCIÓN

- No permita que esta unidad entre en contacto con líquidos, ya que ello puede producir una descarga eléctrica. Además, el contacto con líquidos puede causar daños en la unidad, humo y recalentamiento.
- Conserve este manual a mano para que pueda consultar los procedimientos de operación y las precauciones cuando sea necesario.
- Mantenga siempre el volumen lo suficientemente bajo como para que pueda escuchar los sonidos que provienen del exterior del vehículo.
- Proteja esta unidad de la humedad.
- Si se desconecta o se descarga la batería, la memoria preajustada se borrará y se debe reprogramarla.
- Si esta unidad no funciona correctamente, comuníquese con su concesionario o el servicio técnico oficial de Pioneer más próximo a su domicilio. ▣

## Acerca de este manual

Esta unidad viene con diversas funciones sofisticadas que garantizan una recepción y un funcionamiento de calidad superior. Por sus características de diseño, todas las funciones se pueden usar con gran facilidad; sin embargo, muchas de ellas necesitan una explicación. Este manual le ayudará a aprovechar todo el potencial que ofrece esta unidad y a disfrutar al máximo del placer de escuchar. Le recomendamos que se familiarice con las funciones y su operación leyendo el manual antes de utilizar esta unidad. Es muy importante que lea y observe los mensajes de **ADVERTENCIA** y **PRECAUCIÓN** en este manual. ▣

## Características

### Reproducción de CD

Se pueden reproducir CD de música, CD-R y CD-RW.

### Reproducción de ficheros MP3

Se pueden reproducir ficheros MP3 grabados en CD-ROM/CD-R/CD-RW (grabaciones según la norma ISO9660 Nivel 1/Nivel 2).

- La venta de este producto sólo otorga una licencia para su uso privado, no comercial. No otorga ninguna licencia ni concede ningún derecho a utilizar este producto en transmisiones comerciales (es decir, lucrativas) en tiempo real (terrestres, vía satélite, por cable y/o por cualquier otro medio), transmisiones/streaming por internet, intranets y/u otras redes o en otros sistemas de distribución de contenido electrónico, como por ejemplo, aplicaciones de pago por escucha (pay-audio) o audio bajo demanda (audio-on-demand). Se necesita una licencia independiente para su uso comercial. Para obtener más información, visite la página web <http://www.mp3licensing.com>.

### Reproducción de ficheros WMA

Se pueden reproducir ficheros WMA grabados en CD-ROM/CD-R/CD-RW (grabaciones según la norma ISO9660 Nivel 1/Nivel 2).

### Reproducción de ficheros AAC

Se pueden reproducir ficheros AAC grabados en CD-ROM/CD-R/CD-RW (grabaciones según la norma ISO9660 Nivel 1/Nivel 2).

### Reproducción de ficheros WAV

Se pueden reproducir ficheros WAV grabados en CD-ROM/CD-R/CD-RW (grabaciones en formatos LPCM (PCM lineal) o MS ADPCM).

## Antes de comenzar

### Función de teléfono de manos libres

Con esta unidad se puede utilizar sin problemas la función de teléfono de manos libres, gracias a la tecnología inalámbrica Bluetooth.

### Compatibilidad con reproductor de audio Bluetooth

Cuando utilice este equipo con un reproductor de audio Bluetooth provisto de tecnología inalámbrica Bluetooth, puede controlar el reproductor de audio Bluetooth.

### Compatibilidad iPod®

Cuando usa esta unidad con un adaptador Pioneer para iPod (CD-IB100), puede controlar un iPod con un conector del Dock.

- iPod es una marca comercial de Apple Computer, Inc., registrada en los EE.UU. y otros países. ■

## Acerca de WMA



El logo de Windows Media™ impreso en la caja indica que esta unidad puede reproducir datos WMA.

WMA es la abreviatura de Windows Media Audio, y se refiere a la tecnología de compresión de audio desarrollada por Microsoft Corporation. Los datos WMA se pueden cifrar con la versión 7 o posterior del Windows Media Player.

Windows Media y el logo de Windows son marcas comerciales o registradas de Microsoft Corporation en los EE.UU. y/o en otros países.

### Notas

- Esta unidad puede no funcionar correctamente, dependiendo de la aplicación utilizada para codificar ficheros WMA.
- Según la versión del Windows Media Player utilizada para codificar los ficheros WMA, es posible que no se visualicen correctamente los nombres de álbumes y demás información de texto.
- Es posible que ocurra un pequeño retardo al iniciar la reproducción de ficheros WMA/AAC codificados con datos de imagen. ■

## Acerca de AAC

AAC es la abreviatura de "Advanced Audio Coding" y alude a una norma de tecnología de compresión de audio usada con MPEG 2 y MPEG 4.

Es posible usar varias aplicaciones para codificar ficheros AAC, pero los formatos y extensiones de los ficheros varían según la aplicación utilizada para la codificación.

Esta unidad reproduce ficheros AAC codificados con iTunes® versión 4.8 y anteriores.

iTunes® es una marca comercial de Apple Computer, Inc., registrada en los EE.UU. y otros países. ■

## Acerca de Bluetooth



Bluetooth es una tecnología inalámbrica de conectividad por radio de corto alcance, desarrollada para sustituir los cables de los teléfonos móviles, ordenadores de bolsillo y otros dispositivos. Bluetooth opera a una frecuencia de 2,4 GHz y permite transmitir voz y datos a velocidades de hasta 1 megabit por segundo. Bluetooth fue lanzado por parte de un Grupo de Interés Especial (SIG) integrado por Ericsson Inc., Intel Corp., Nokia Corp., Toshiba e IBM en 1998 y en la actualidad está siendo desarrollado por alrededor de 2000 compañías a nivel mundial.

- La marca literal y los logotipos Bluetooth son propiedad de Bluetooth SIG, Inc., y cualquier uso de dichas marcas por Pioneer Corporation se hace bajo licencia. Otras marcas y nombres comerciales son propiedad de sus respectivos propietarios. ■

## Reinicialización del microprocesador

Se debe reinicializar el microprocesador si se presentan las siguientes condiciones:

- Antes de utilizar esta unidad por primera vez después de su instalación
- Si la unidad no funciona correctamente
- Cuando aparecen mensajes extraños o incorrectos en el display

- **Pulse RESET con la punta de un lapicero u otro instrumento con punta.**

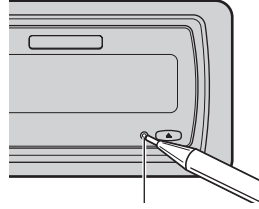

Botón **RESET**



## Borrado de toda la memoria

Para proteger su información personal y privada, es posible eliminar los datos sobre el teléfono almacenados en esta unidad.

- 1 Mantenga pulsado SOURCE hasta que se apague la unidad.**

- 2 Mantenga pulsado MULTI-CONTROL hasta que Language select aparezca en el display.**

- 3 Haga girar el MULTI-CONTROL para seleccionar Phone reset. Phone reset aparece en el display.**

- 4 Pulse MULTI-CONTROL derecha para mostrar una pantalla de confirmación.**

Se visualiza **Clear memory YES**. El borrado de memoria se ajustará ahora en modo en espera.

- Si no desea reajustar la memoria del teléfono, pulse **BAND**.

## Antes de comenzar

### 5 Pulse MULTI-CONTROL para borrar la memoria.

Todos los datos de la fuente de teléfono, incluidas las entradas en el Directorio de teléfonos, los números preajustados y el Historial de llamadas, se borrarán. ■

## Protección del producto contra robo

La carátula puede extraerse de la unidad principal y almacenarse en la carcasa protectora provista para evitar robos.

- Si no se extrae la carátula de la unidad principal dentro de los cinco segundos después de desconectar la llave de encendido del automóvil, se emitirá un tono de advertencia y se abrirá la carátula.
- Se puede desactivar el tono de advertencia. Consulte *Cambio del tono de advertencia* en la página 177.
- Se puede desactivar la apertura automática de la cara. Consulte *Cambio de la apertura automática de la cara* en la página 177.



### Importante

- Nunca pulse ni sujete el display ni los botones con fuerza excesiva al extraer o colocar la carátula.
- Evite someter la carátula a impactos excesivos.
- Mantenga la carátula fuera del alcance de la luz solar directa y no la exponga a altas temperaturas.
- Unos segundos después de conectar o desconectar la llave de encendido del automóvil, la carátula se mueve automáticamente. Cuando esto sucede, corre el riesgo de apretarse los dedos. Para evitarlo, mantenga las manos alejadas de la carátula.

## Extracción de la carátula

### 1 Mantenga pulsado EJECT para abrir la carátula.

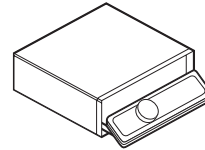

### 2 Deslice la carátula hacia usted y retirela.

No sujete la carátula con fuerza ni permita que caiga. Evite que entre en contacto con agua u otros líquidos para que no sufra daños permanentes.

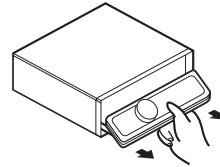

### 3 Coloque la carátula en la carcasa protectora provista para guardarla de manera segura.

## Colocación de la carátula

### 1 Asegúrese de que la cubierta interna esté cerrada.

### 2 Vuelva a colocar la carátula; para ello, hágala encajar en su lugar.

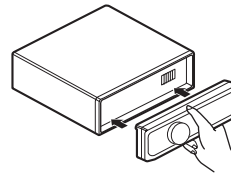

## Acerca del modo demo

Esta unidad ofrece dos modos de demostración. Uno es el modo inverso y el otro es la característica de modo demo.



### Importante

El cable rojo (ACC) de esta unidad se debe conectar al terminal acoplado con las funciones de activación/desactivación de la llave de encendido del automóvil. En caso contrario, se puede descargar la batería del vehículo.

## Modo inverso

Si no se realiza ninguna operación en unos 30 segundos, las indicaciones de la pantalla comienzan a invertirse y siguen haciéndolo cada 10 segundos. Al pulsar el botón **BAND** cuando se apaga la unidad mientras la llave de encendido está en ACC u ON, se cancelará el modo inverso. Vuelva a pulsar **BAND** para iniciar el modo inverso.

## Modo de demostración de características

La demostración de características se inicia automáticamente cuando se apaga la unidad mientras la llave de encendido está en ACC u ON. Al pulsar el botón **DISPLAY** durante la demostración de características, se cancelará este modo de demostración. Vuelva a pulsar el botón **DISPLAY** para iniciar el modo de demostración de características. Recuerde que si este modo de demostración sigue funcionando cuando el motor del vehículo está apagado, se puede descargar la batería. 

## Uso y cuidado del mando a distancia

### Instalación de la batería

Deslice y extraiga la bandeja de la parte posterior del mando a distancia y coloque la batería con los polos positivo (+) y negativo (-) en la dirección correcta.

- Al utilizar el mando a distancia por primera vez, extraiga la película que sobresale de la bandeja.

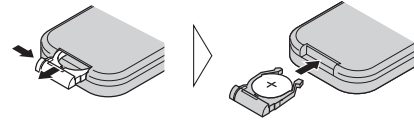

### ADVERTENCIA

Mantenga la batería fuera del alcance de los niños. En caso de ingestión accidental, consulte a un médico de inmediato.



### PRECAUCIÓN

- Utilice una sola batería de litio **CR2025 (3 V)**.
- Extraiga la batería si no piensa utilizar el mando a distancia durante un mes o más tiempo.
- No recargue, desarme, caliente ni arroje la batería al fuego.
- No manipule la batería con herramientas metálicas.
- No guarde la batería con materiales metálicos.
- En el caso de que se produzca una fuga de fluido de la batería, limpie completamente el mando a distancia e instale una batería nueva.
- Para deshacerse de las baterías usadas, cumpla con los reglamentos gubernamentales o las normas de las instituciones públicas ambientales pertinentes, aplicables en su país/zona.

## Antes de comenzar

### Uso del mando a distancia

Apunte el mando a distancia hacia la carátula para utilizarlo.

- Es posible que el mando a distancia no funcione correctamente si lo expone a la luz solar directa.



#### Importante

- No guarde el mando a distancia en lugares expuestos a altas temperaturas o a la luz solar directa.
- No deje caer el mando a distancia al piso, ya que puede quedar atascado debajo del freno o del acelerador.

### Botones FUNCTION y AUDIO

También se puede seleccionar el modo deseado con los botones **FUNCTION** y **AUDIO** en el mando a distancia. Debe tenerse en cuenta los botones **FUNCTION** y **AUDIO** no se utilizan de la misma manera que **MULTI-CONTROL** de la unidad principal. Al utilizar el mando a distancia, seleccione los modos según se explica a continuación.

#### Operación del botón FUNCTION

- **Pulse FUNCTION para seleccionar el modo deseado (p. ej., reproductor de CD incorporado).**

Pulse **FUNCTION** repetidamente para cambiar entre los siguientes modos:

**Play mode** (repetición de reproducción)—  
**Random mode** (reproducción aleatoria)—  
**Scan mode** (reproducción con exploración)—  
**Pause** (pausa)—**Compression** (compresión y BMX)—  
**Search mode** (método de búsqueda)—  
**TitleInput "A"** (ingreso de título de discos)



#### Nota

Consulte *Introducción a las funciones avanzadas del reproductor de CD incorporado* en la página 113.

#### Operación del botón AUDIO

- **Pulse AUDIO para seleccionar el modo deseado.**

Pulse **AUDIO** repetidamente para cambiar entre los siguientes modos:

**Fader** (ajuste del balance)—**PWRFL** (ajuste del ecualizador gráfico)—**50Hz** (ajuste del ecualizador gráfico de 7 bandas)—**LOUD** (sonoridad)—**Sub W.1** (ajuste de subgraves activado/desactivado)—**Sub W.2** (ajuste de subgraves)—**Bass** (intensificación de graves)—**HPF** (filtro de paso alto)—**SLA** (ajuste del nivel de fuente)



#### Nota

Consulte *Introducción a los ajustes de audio* en la página 170. □

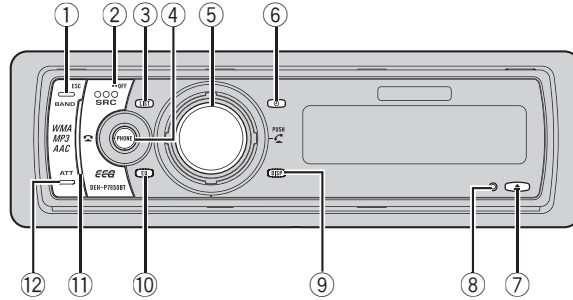

## Unidad principal

### ① Botón BAND

Pulse este botón para seleccionar entre tres bandas FM y una banda AM, y para cancelar el modo de control de funciones.

### ② Botón SOURCE

Esta unidad se enciende al seleccionar una fuente. Pulse este botón para visualizar todas las fuentes disponibles.

### ③ Botón LIST

Pulse este botón para visualizar la lista de títulos de los discos, la de títulos de las pistas, la de carpetas o la de canales presintonizados, según la fuente de que se trate.

### ④ Botón PHONE

Pulse este botón para seleccionar el teléfono como la fuente. Al utilizar una fuente telefónica, pulse este botón para terminar una llamada, rechazar una llamada entrante o cancelar la realización de una llamada.

### ⑤ MULTI-CONTROL

Muévalo para utilizar los controles de sintonización por búsqueda manual, avance rápido, retroceso y búsqueda de pista. También se usa para controlar las funciones.

Gire el control para aumentar o disminuir el volumen.

### ⑥ Botón CLOCK

Pulse este botón para cambiar a la visualización del reloj.

### ⑦ Botón EJECT

Pulse este botón para expulsar un CD del reproductor de CD incorporado. Mantenga pulsado este botón para abrir o cerrar la carátula.

### ⑧ Botón RESET

Pulse este botón para reinicializar el microprocesador.

### ⑨ Botón DISPLAY

Pulse este botón para seleccionar las diferentes visualizaciones.

### ⑩ Botón EQ

Pulse este botón para seleccionar las diversas curvas de ecualización.

### ⑪ Indicador de estado de conexión

Se enciende cuando su teléfono móvil o el reproductor de audio Bluetooth está conectado a través de tecnología inalámbrica Bluetooth.



## Qué es cada cosa

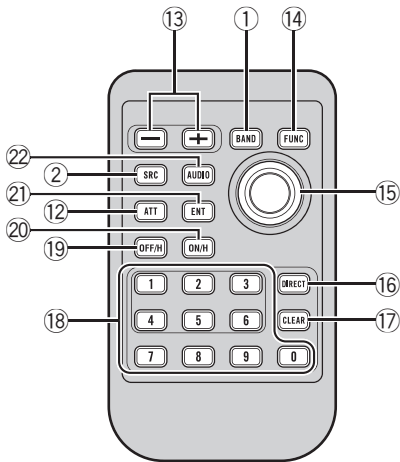

### 12 Botón ATT

Pulse este botón para bajar rápidamente el nivel de volumen, aproximadamente el 90%. Pulse una vez más para volver al nivel volumen original. ▣

## Mando a distancia

Las funciones se utilizan de la misma manera que al usar los botones de la unidad principal.

### 13 Botones VOLUME

Pulse este botón para aumentar o disminuir el volumen.

### 14 Botón FUNCTION

Pulse este botón para seleccionar las funciones.

### 15 Joystick

Muévalo para utilizar los controles de sintonización por búsqueda manual, avance rápido, retroceso y búsqueda de pista. También se usa para controlar las funciones.

Las funciones son idénticas a las de **MULTI-CONTROL** con la excepción del control de volumen.

### 16 Botón DIRECT

Pulse este botón para seleccionar directamente la pista deseada.

### 17 Botón CLEAR

Pulse este botón para cancelar el número ingresado cuando se utilizan los botones **0-9**.

### 18 Botones 0-9

Pulse para seleccionar directamente la pista deseada, el ajuste de presintonías o el disco. En la fuente **Telephone**, pulse para marcar un número de teléfono. Los botones **1-6** permiten realizar el ajuste de presintonías del sintonizador o la búsqueda del número de disco en el reproductor de CD múltiple.

### 19 Botón OFF HOOK

Pulse para comenzar a hablar en el teléfono mientras utiliza una fuente telefónica.

### 20 Botón ON HOOK

Mientras utiliza la fuente telefónica, pulse este botón para terminar una llamada o rechazar una llamada entrante.

### 21 Botón ENTERTAINMENT

Pulse este botón para cambiar a la visualización de entretenimiento.

### 22 Botón AUDIO

Pulse este botón para seleccionar los diversos controles de calidad del sonido. ▣

## Encendido de la unidad

### ● Pulse SOURCE para encender la unidad.

Cuando se selecciona una fuente, la unidad se enciende. 

## Selección de una fuente

Puede seleccionar una fuente que desee escuchar. Para cambiar al reproductor de CD incorporado, cargue un disco en la unidad (consulte la página 112).

### ● Pulse SOURCE para seleccionar una fuente.

Pulse **SOURCE** repetidamente para cambiar entre las siguientes fuentes:

**Sintonizador—Televisor—Reproductor de DVD/Reproductor de DVD múltiple—Reproductor de CD incorporado—Reproductor de CD múltiple—iPod—Unidad externa 1—Unidad externa 2—AUX1—AUX2—Teléfono—BT Audio**



### Notas

- En los siguientes casos, la fuente sonora no cambiará:
  - Cuando la fuente seleccionada no está conectada a esta unidad.
  - Cuando no hay un disco cargado en la unidad.
  - Cuando no hay un disco cargado en el reproductor de DVD.
  - Cuando no hay un cargador en el reproductor de CD múltiple.
  - Cuando no hay un cargador en el reproductor de DVD múltiple.
  - Cuando AUX (entrada auxiliar) está desactivada (consulte la página 178).
  - Cuando la fuente **BT Audio** está desactivada (consulte *Activación de la fuente BT Audio* en la página 180).

- Por unidad externa se entiende un producto Pioneer (como el que pueda estar disponible en el futuro) que, si bien es incompatible como fuente, permite que este sistema controle funciones básicas. Dos unidades externas se pueden controlar con este sistema. Cuando se conectan dos unidades externas, la asignación a la unidad externa 1 o la unidad externa 2 la fija automáticamente este sistema.
- Si el cable azul/blanco de esta unidad está conectado al control del terminal de antena del vehículo, la antena se extiende cuando se enciende el equipo. Para retraer la antena, apague la fuente. 

## Carga de discos

### 1 Pulse EJECT para abrir la carátula.

Aparece la ranura de carga de CD.

- Después de colocar un CD, pulse **SOURCE** para seleccionar el reproductor de CD incorporado.

### 2 Introduzca un CD por la ranura de carga de CD.

La carátula se cierra automáticamente y comienza la reproducción.

Ranura de carga de CD

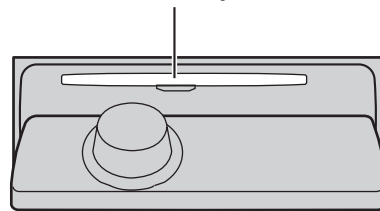

- Se puede expulsar un CD pulsando **EJECT**.

## Funciones básicas



### Notas

- El reproductor de CD incorporado reproduce un CD estándar de 12 cm u 8 cm. No utilice un adaptador cuando reproduzca un CD de 8 cm.
- No coloque ningún otro elemento que no sea un CD en la ranura de carga de CD.
- A veces se produce una demora entre el comienzo de la reproducción de un CD y la emisión del sonido. Durante la lectura inicial, se visualiza **Format read**.
- Si no se puede introducir un disco por completo o si después de hacerlo, el disco no se reproduce, compruebe que el lado de la etiqueta del disco esté hacia arriba. Pulse **EJECT** para expulsar el disco y verifique si presenta daños antes de volver a introducirlo.
- Cuando la función de carga o expulsión de CD no funciona adecuadamente, puede expulsar el CD manteniendo pulsado **EJECT** mientras abre la carátula.
- Si aparece un mensaje de error como **ERROR-11**, consulte *Comprensión de los mensajes de error del reproductor de CD incorporado* en la página 184.

## Apagado de la unidad

- Mantenga pulsado **SOURCE** hasta que se apague la unidad.

## Ajuste del volumen

- Utilice **MULTI-CONTROL** para ajustar el nivel de sonido.

Si utiliza la unidad principal, gire **MULTI-CONTROL** para aumentar o disminuir el volumen.

Si utiliza el mando a distancia, pulse **VOLUME** para aumentar o disminuir el volumen.

## Para escuchar la radio

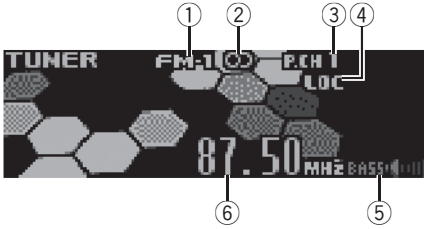

A continuación se indican los pasos básicos necesarios para hacer funcionar la radio. En la página siguiente se explican las funciones más avanzadas del sintonizador.



### Importante

Si se utiliza esta unidad en América del Norte, América Central o América del Sur, se deberá cambiar el paso de sintonía de AM (consulte *Ajuste del paso de sintonía de AM* en la página 177).

- ① **Indicador de banda**  
Muestra la banda en que la radio está sintonizada: AM o FM.
- ② **Indicador de estéreo (∞)**  
Aparece cuando la frecuencia seleccionada se está transmitiendo en estéreo.
- ③ **Indicador del número de presintonía**  
Muestra la memoria seleccionada.
- ④ **Indicador LOC**  
Aparece cuando la sintonización por búsqueda local está activada.
- ⑤ **Indicador Bass boost**  
Muestra el nivel de intensificación de graves.

- Para obtener información sobre la intensificación de graves, consulte *Intensificación de los graves* en la página 173.

### ⑥ Indicador de frecuencia

Muestra la frecuencia en que está sintonizada la radio.

### 1 Pulse SOURCE para seleccionar el sintonizador.

Pulse **SOURCE** hasta que visualice **Tuner**.

### 2 Pulse BAND para seleccionar una banda.

Pulse **BAND** hasta que se visualice la banda deseada (**FM-1**, **FM-2**, **FM-3** para FM o **AM**).

### 3 Para utilizar la sintonización manual, pulse MULTI-CONTROL izquierda o derecha.

Las frecuencias aumentan o disminuyen paso a paso.

### 4 Para utilizar la sintonización por búsqueda, mantenga pulsado MULTI-CONTROL izquierda o derecha durante aproximadamente un segundo y luego suelte el control.

El sintonizador explorará las frecuencias hasta que encuentre una emisora con señales de suficiente intensidad como para asegurar una buena recepción.

- Se puede cancelar la sintonización por búsqueda pulsando **MULTI-CONTROL** izquierda o derecha.
- Si pulsa **MULTI-CONTROL** izquierda o derecha y lo mantiene pulsado, podrá saltar las emisoras. La sintonización por búsqueda comienza inmediatamente después de que suelte **MULTI-CONTROL**. 

## Sintonizador

### Introducción a las funciones avanzadas del sintonizador

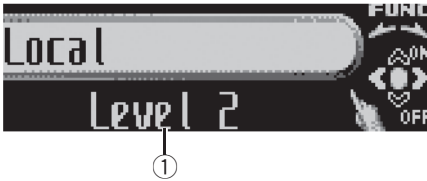

- ① **Visualización de función**  
Muestra el estado de la función.

**1 Pulse MULTI-CONTROL para visualizar el menú principal.** **FUNCTION**, **AUDIO** y **ENTERTAINMENT** aparecen en el display.

**2 Utilice MULTI-CONTROL para seleccionar FUNCTION.**  
Haga girar el control para cambiar la opción de menú y pulse para seleccionarla. Aparece el nombre de la función en el display.

**3 Haga girar MULTI-CONTROL para seleccionar la función.**  
Haga girar **MULTI-CONTROL** hacia la derecha o hacia la izquierda para cambiar entre las funciones en el siguiente orden:  
**BSM** (memoria de las mejores emisoras)—  
**Local** (sintonización por búsqueda local)  
▪ Para volver a la visualización de la frecuencia, pulse **BAND**.

#### Nota

Si no se utiliza la función en unos 30 segundos, el display volverá automáticamente a la visualización de la frecuencia. 

### Almacenamiento y recuperación de frecuencias

Se pueden almacenar con facilidad hasta seis frecuencias de emisoras para recuperarlas posteriormente.

**1 Cuando encuentre la frecuencia que desea almacenar en la memoria pulse LIST para cambiar al modo de lista de canales presintonizados.**

**2 Utilice el MULTI-CONTROL para almacenar la frecuencia seleccionada en la memoria.**

Haga girar el control para cambiar el número de presintonía, mantenga pulsado para almacenarlo.

El número de presintonía que ha seleccionado parpadeará y permanecerá encendido. La frecuencia de la emisora de radio seleccionada se ha almacenado en la memoria.

▪ Si no se utiliza la lista en unos 30 segundos, el modo de lista de canales presintonizados se cancelará automáticamente.

#### Notas

- Se pueden almacenar en la memoria hasta 18 emisoras FM, seis por cada una de las tres bandas FM, y seis emisoras AM.
- También se pueden almacenar las frecuencias de las emisoras de radio asignadas a los números de ajuste de presintonías manteniendo pulsado uno de los botones **1-6** en el mando a distancia. 

## Almacenamiento de las frecuencias de radio más fuertes

La función BSM (memoria de las mejores emisoras) le permite almacenar automáticamente seis frecuencias de las emisoras más fuertes en los botones **0-9 (1-6)** en el mando a distancia. Una vez almacenadas, podrá sintonizar esas frecuencias pulsando un solo botón.

**1 Utilice MULTI-CONTROL para seleccionar BSM en el menú de funciones.**

**BSM** aparece en el display.

**2 Pulse MULTI-CONTROL para activar la función BSM.**

Se visualiza **Searching**. Mientras se visualiza **Searching**, las seis frecuencias de las emisoras más fuertes se almacenarán en los botones **0-9 (1-6)** del mando a distancia en orden según la intensidad de las señales. Una vez finalizada la operación, aparecerá la lista de canales presintonizados.

▪ Para cancelar el proceso de almacenamiento, pulse **MULTI-CONTROL**.

**3 Utilice MULTI-CONTROL para seleccionar la emisora deseada.**

Haga girar el control para cambiar la emisora y pulse para seleccionarla.

▪ También puede cambiar la emisora pulsando **MULTI-CONTROL** arriba o abajo.



### Nota

Al almacenar frecuencias con la función BSM, se pueden reemplazar las frecuencias que se almacenaron con los botones **0-9 (1-6)** en el mando a distancia. ▣

## Selección de emisoras de la lista de canales presintonizados

La lista de canales presintonizados le permite ver la lista de emisoras presintonizadas y seleccionar la que desea recibir.

**1 Pulse LIST para cambiar al modo de lista de canales presintonizados durante la visualización de la frecuencia.**

**2 Utilice MULTI-CONTROL para seleccionar la emisora deseada.**

Haga girar el control para cambiar la emisora y pulse para seleccionarla.

▪ También puede cambiar la emisora pulsando **MULTI-CONTROL** arriba o abajo.

▪ Si no se utiliza la lista en unos 30 segundos, el modo de lista de canales presintonizados se cancelará automáticamente.



### Notas

- También se pueden recuperar las frecuencias de las emisoras de radio asignadas a los números de ajuste de presintonías pulsando **MULTI-CONTROL** hacia arriba o abajo durante la visualización de frecuencias.
- También puede recuperar las frecuencias de las emisoras de radio asignadas a los números de ajuste de presintonías si se presiona uno de los botones de ajuste de presintonías **0-9 (1-6)** del mando a distancia. ▣

## Sintonización de señales fuertes

La sintonización por búsqueda local le permite sintonizar sólo las emisoras de radio con señales lo suficientemente fuertes como para asegurar una buena recepción.

## Sintonizador

### 1 Utilice MULTI-CONTROL para seleccionar Local en el menú de funciones.

Local aparece en el display.

### 2 Pulse MULTI-CONTROL para activar la sintonización por búsqueda local.

La sensibilidad de búsqueda local (p. ej.,

**Level 2**) aparece en el display.

- Vuelva a pulsar **MULTI-CONTROL** para desactivar la sintonización por búsqueda local.

### 3 Pulse MULTI-CONTROL izquierda o derecha para ajustar la sensibilidad.

Hay cuatro niveles de sensibilidad para FM y dos niveles para AM:

FM: **Level 1—Level 2—Level 3—Level 4**

AM: **Level 1—Level 2**

El ajuste **Level 4** sólo permite recibir las emisoras con las señales más fuertes, mientras que los ajustes más bajos permiten recibir de manera progresiva las emisoras con las señales más débiles. 

## Reproductor de CD incorporado

### Reproducción de un CD

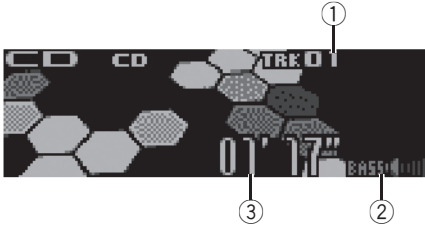

A continuación se indican los pasos básicos necesarios para reproducir un CD con el reproductor de CD incorporado. En la página siguiente se explican las funciones más avanzadas del reproductor de CD.

#### ① Indicador de número de pista

Muestra el número de pista que se está reproduciendo actualmente.

#### ② Indicador Bass boost

Muestra el nivel de intensificación de graves.

- Para obtener información sobre la intensificación de graves, consulte *Intensificación de los graves* en la página 173.

#### ③ Indicador de tiempo de reproducción

Muestra el tiempo transcurrido de reproducción de la pista actual.

### 1 Pulse SOURCE para seleccionar el reproductor de CD incorporado.

Pulse **SOURCE** hasta que visualice **Compact Disc**.

- Si no hay un disco cargado en la unidad, no puede seleccionar **Compact Disc** (reproductor de CD incorporado). Inserte un disco en la unidad. (Consulte la página 106.)

### 2 Para realizar el avance rápido o retroceso, mantenga pulsado MULTI-CONTROL izquierda o derecha.

- Si selecciona **Rough search**, al mantener pulsado **MULTI-CONTROL** izquierda o derecha podrá buscar una pista cada 10 pistas en el disco actual. (Consulte *Selección del método de búsqueda* en la página 115.)

### 3 Para saltar y retroceder o avanzar hasta otra pista, pulse MULTI-CONTROL izquierda o derecha.

Si pulsa **MULTI-CONTROL** derecha, se salta al principio de la pista siguiente. Si pulsa **MULTI-CONTROL** izquierda una vez, se salta al principio de la pista actual. Si pulsa otra vez, se salta a la pista anterior.



#### Nota

Cuando se coloca un disco CD TEXT, el título del disco comienza a desplazarse automáticamente por el display. Si se activa la función de desplazamiento continuo en el ajuste inicial, el título se desplaza de manera ininterrumpida. Consulte *Cambio del desplazamiento continuo* en la página 180. ■

### Selección directa de una pista

Al utilizar el mando a distancia, se puede seleccionar directamente una pista ingresando el número de la pista deseada.

#### 1 Pulse DIRECT.

Se visualiza en el display el área para ingresar el número de pista.

#### 2 Pulse los botones 0-9 para ingresar el número de la pista deseada.

- Se puede cancelar el número ingresado pulsando **CLEAR**.



## Reproductor de CD incorporado

### 3 Pulse DIRECT.

Se reproducirá la pista seleccionada.



#### Nota

Después de acceder al modo de ingreso de números, si no realiza una operación en unos ocho segundos, el modo se cancelará automáticamente. ■

## Introducción a las funciones avanzadas del reproductor de CD incorporado



### ① Visualización de función

Muestra el estado de la función.

### 1 Pulse MULTI-CONTROL para visualizar el menú principal.

**FUNCTION**, **AUDIO** y **ENTERTAINMENT** aparecen en el display.

### 2 Utilice MULTI-CONTROL para seleccionar FUNCTION.

Haga girar el control para cambiar la opción de menú y pulse para seleccionarla.

Aparece el nombre de la función en el display.

### 3 Haga girar MULTI-CONTROL para seleccionar la función.

Haga girar **MULTI-CONTROL** hacia la derecha o hacia la izquierda para cambiar entre las funciones en el siguiente orden:

**Play mode** (repetición de reproducción)—

**Random mode** (reproducción aleatoria)—

**Scan mode** (reproducción con exploración)—

**Pause** (pausa)—**Compression** (compresión y

BMX)— **Search mode** (método de búsqueda)

—**TitleInput "A"** (ingreso de título de discos)

■ Para volver a la visualización de reproducción, pulse **BAND**.

## Reproductor de CD incorporado



### Nota

Si no se utiliza la función en unos 30 segundos, el display volverá automáticamente a la visualización de reproducción.

## Repetición de reproducción

Hay dos gamas de repetición para la reproducción de un reproductor de CD incorporado:

**Disc repeat** (repetición de disco) y

**Track repeat** (repetición de una pista).

**1 Utilice MULTI-CONTROL para seleccionar Play mode en el menú de funciones.**  
Play mode aparece en el display.

**2 Pulse MULTI-CONTROL para seleccionar la gama de repetición.**

Pulse **MULTI-CONTROL** repetidamente hasta que la gama de repetición deseada aparezca en el display.

- **Disc repeat** – Repite el disco actual
- **Track repeat** – Sólo repite la pista actual



### Nota

Si se realiza una búsqueda de pistas o el avance rápido/retroceso durante la repetición

**Track repeat**, la gama de repetición cambia a **Disc repeat**.

## Reproducción de las pistas en orden aleatorio

La reproducción aleatoria le permite reproducir las pistas del CD en un orden aleatorio.

**1 Utilice MULTI-CONTROL para seleccionar Random mode en el menú de funciones.**

Random mode aparece en el display.

**2 Pulse MULTI-CONTROL para activar la reproducción aleatoria.**

Las pistas se reproducirán en un orden aleatorio.

- Vuelva a pulsar **MULTI-CONTROL** para desactivar la reproducción aleatoria.

## Exploración de las pistas de un CD

La reproducción con exploración le permite escuchar los primeros 10 segundos de cada pista de un CD.

**1 Utilice MULTI-CONTROL para seleccionar Scan mode en el menú de funciones.**  
Scan mode aparece en el display.

**2 Pulse MULTI-CONTROL para activar la reproducción con exploración.**

Se reproducirán los primeros 10 segundos de cada pista.

**3 Cuando encuentre la pista deseada, pulse MULTI-CONTROL para desactivar la reproducción con exploración.**

La pista se continuará reproduciendo.

- Si el display vuelve automáticamente a la visualización de reproducción, seleccione **Scan mode** de nuevo usando **MULTI-CONTROL**.



### Nota

Una vez finalizada la exploración del CD, volverá a comenzar la reproducción normal de las pistas.

## Reproductor de CD incorporado

### Pausa de la reproducción de un CD

La pausa le permite detener temporalmente la reproducción del CD.

**1 Utilice MULTI-CONTROL para seleccionar Pause en el menú de funciones.**  
Pause aparece en el display.

**2 Pulse MULTI-CONTROL para activar la pausa.**

Se detiene temporalmente la reproducción de la pista actual.

- Para desactivar la pausa, vuelva a pulsar **MULTI-CONTROL**.

### Uso de la compresión y BMX

El uso de las funciones COMP (compresión) y BMX le permiten ajustar la calidad de reproducción de sonido de este reproductor. Cada una de las funciones tiene un ajuste de dos pasos. La función COMP equilibra la salida de los sonidos más fuertes y más suaves a volúmenes altos. La función BMX permite controlar las reverberaciones para proporcionar un sonido de reproducción más completo. Escuche cada uno de los efectos a medida que los selecciona y utilice la función que realce mejor la reproducción de la pista o del CD que está escuchando.

**1 Utilice MULTI-CONTROL para seleccionar Compression en el menú de funciones.**  
Compression aparece en el display.

**2 Pulse MULTI-CONTROL para seleccionar su ajuste favorito.**

Pulse **MULTI-CONTROL** repetidamente para cambiar entre los siguientes ajustes:  
**COMP/BMX OFF—COMP 1—COMP 2—**  
**COMP/BMX OFF—BMX 1—BMX 2**

### Selección del método de búsqueda

Se puede cambiar el método de búsqueda entre las opciones de avance rápido/retroceso y búsqueda cada 10 pistas.

**1 Utilice MULTI-CONTROL para seleccionar Search mode en el menú de funciones.**  
Search mode aparece en el display.

**2 Pulse MULTI-CONTROL para seleccionar el método de búsqueda.**

Pulse **MULTI-CONTROL** hasta que el método de búsqueda deseado aparezca en el display.

- **FF/REV** – Avance rápido y retroceso
- **Rough search** – Búsqueda cada 10 pistas

### Búsqueda cada 10 pistas en el disco actual

Si un disco contiene más de 10 pistas, puede buscar pistas cada 10 pistas. Cuando un disco contiene muchas pistas, se puede realizar una búsqueda aproximada de la pista que se desea reproducir.

**1 Seleccione el método de búsqueda Rough search.**

Consulte *Selección del método de búsqueda* en esta página.

**2 Mantenga pulsado MULTI-CONTROL izquierda o derecha para buscar una pista cada 10 pistas en un disco.**

- Si un disco tiene menos de 10 pistas, al mantener pulsado **MULTI-CONTROL** derecha se llama la última pista del disco. También si después de realizar una búsqueda cada 10 pistas, quedan menos de 10 pistas, al mantener pulsado **MULTI-CONTROL** derecha se recupera la última pista del disco.

## Reproductor de CD incorporado

- Si un disco tiene menos de 10 pistas, al mantener pulsado **MULTI-CONTROL** izquierda se recupera la primera pista del disco. También si después de realizar una búsqueda cada 10 pistas, quedan menos de 10 pistas, al mantener pulsado **MULTI-CONTROL** izquierda se recupera la primera pista del disco. ■

### Uso de las funciones de títulos de discos

Es posible ingresar títulos de CD y visualizar el título. La próxima vez que se coloque un CD cuyo título se haya ingresado, se visualizará el título de ese CD.

Utilice la función de ingreso de títulos de discos para almacenar hasta 48 títulos de CD en la unidad. Cada título puede tener una longitud de hasta 10 caracteres.

- Cuando reproduzca un disco CD TEXT, no se puede cambiar a la visualización de ingreso de títulos de discos. El título del disco estará ya grabado en un disco CD TEXT.

### Ingreso de títulos de discos

Puede visualizar la información de texto en cualquier disco al cual se le haya ingresado un título.

- Reproduzca el CD cuyo título desea ingresar.
- Utilice **MULTI-CONTROL** para seleccionar **TitleInput "A"** en el menú de funciones. **TitleInput "A"** aparece en el display.

- Pulse **DISPLAY** para seleccionar el tipo de carácter deseado.

Pulse **DISPLAY** repetidamente para cambiar entre los siguientes tipos de caracteres:

Alfabeto (mayúsculas), números y símbolos—Alfabeto (minúsculas)—letras de idiomas europeos, tales como aquéllas con acentos (p. ej., á, à, â, ã, ç)—Números y símbolos

- Pulse **MULTI-CONTROL** arriba o abajo para seleccionar una letra del alfabeto.

Cada vez que se pulsa **MULTI-CONTROL** arriba, se visualizan las letras del alfabeto, números o símbolos en orden ascendente (**A B C ...**). Cada vez que se pulsa **MULTI-CONTROL** abajo, se visualizan las letras en orden descendente.



- Pulse **MULTI-CONTROL** derecha para mover el cursor a la siguiente posición de carácter.

Cuando visualice la letra deseada, pulse **MULTI-CONTROL** derecha para mover el cursor a la siguiente posición y seleccione la letra siguiente. Pulse **MULTI-CONTROL** izquierda para mover el cursor hacia atrás en el display.

- Mueva el cursor a la última posición pulsando **MULTI-CONTROL** derecha después de ingresar el título.

Al pulsar **MULTI-CONTROL** derecha una vez más, el título ingresado se almacena en la memoria.

- Pulse **BAND** para volver a la visualización de reproducción.



#### Notas

- Los títulos se conservan en la memoria, aun después de extraer el disco de la unidad, y se recuperan cuando se vuelve a colocar el disco correspondiente.

## Reproductor de CD incorporado

- Después que los datos para 48 discos han sido almacenados en la memoria, los datos para un nuevo disco se superponen a los datos más antiguos.
- Si conecta un reproductor de CD múltiple, podrá ingresar los títulos de hasta 100 discos.
- Cuando se conecta un reproductor de CD múltiple que no es compatible con las funciones de título de disco, no es posible ingresar los títulos en esta unidad.

### Visualización de los títulos

Puede visualizar la información de texto en cualquier disco al cual se le haya ingresado un título.

#### ● Pulse DISPLAY.

Pulse **DISPLAY** repetidamente para cambiar entre los siguientes ajustes:  
 Tiempo de reproducción—: título del disco y tiempo de reproducción

### Uso de las funciones CD TEXT

Algunos discos incluyen información cifrada en el disco durante su fabricación. Estos discos pueden incluir información, tal como el título del CD, el título de pista, el nombre del artista y el tiempo de reproducción, y se denominan discos CD TEXT. Únicamente estos discos CD TEXT con cifrado especial soportan las funciones indicadas a continuación.

### Visualización de información de texto de discos CD TEXT

Puede visualizar la información de texto en cualquier disco al cual se le haya ingresado un título.

#### ● Pulse DISPLAY.

Pulse **DISPLAY** repetidamente para cambiar entre los siguientes ajustes:  
 Tiempo de reproducción—: título del disco y tiempo de reproducción—: nombre del artista del disco y tiempo de reproducción—: título de la pista y tiempo de reproducción—: nombre del artista de la pista y tiempo de reproducción—: título del disco y : nombre del artista del disco—: título de la pista y : nombre del artista de la pista

- Si determinada información no se grabó en un disco CD TEXT, no se visualizará el título o el nombre.

### Desplazamiento de información de texto en el display

Esta unidad permite visualizar las primeras 14 letras del título del disco, nombre del artista del disco, título de la pista y nombre del artista de la pista. Cuando la información de texto tiene más de 14 letras, puede desplazarse por ella de la siguiente manera.

#### ● Mantenga pulsado DISPLAY hasta que la información de texto comience a desplazarse por el display.

Se desplazan los títulos.

#### Nota

Si se activa la función de desplazamiento continuo en el ajuste inicial, la información de texto se desplazará de manera ininterrumpida por el display. Consulte *Cambio del desplazamiento continuo* en la página 180.

### Selección de pistas de la lista de títulos de las pistas

Esta función le permite ver la lista de los títulos de las pistas en un disco CD TEXT y seleccionar uno de ellos para su reproducción.

## Reproductor de CD incorporado

**1 Pulse LIST para cambiar al modo de lista de títulos de las pistas.**

**2 Utilice MULTI-CONTROL para seleccionar el título de la pista deseada.**

Haga girar el control para cambiar el título de la pista y pulse para seleccionarlo.

- También puede cambiar el título de la pista pulsando **MULTI-CONTROL** arriba o abajo.
- Si no se utiliza la lista en unos 30 segundos, el modo de lista de títulos de las pistas se cancelará automáticamente.

## Reproductor de MP3/ WMA/AAC/WAV

### Reproducción de ficheros MP3/WMA/AAC/WAV

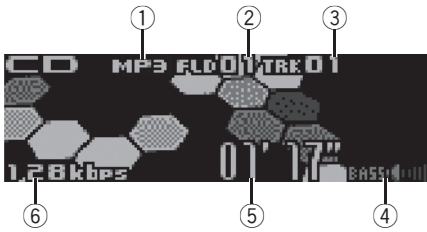

A continuación se indican los pasos básicos necesarios para reproducir un MP3/WMA/AAC/WAV con el reproductor de CD incorporado. A partir de la página 121 se explican las funciones más avanzadas de MP3/WMA/AAC/WAV.

- ① **Indicador MP3/WMA/AAC/WAV**  
Muestra el tipo de fichero que se está reproduciendo actualmente.
- ② **Indicador del número de carpeta**  
Muestra el número de la carpeta que se está reproduciendo.
- ③ **Indicador de número de pista**  
Muestra el número de pista (fichero) que se está reproduciendo actualmente.
- ④ **Indicador Bass boost**  
Muestra el nivel de intensificación de graves.
  - Para obtener información sobre la intensificación de graves, consulte *Intensificación de los graves* en la página 173.
- ⑤ **Indicador de tiempo de reproducción**  
Muestra el tiempo transcurrido de reproducción de la pista (fichero) actual.

### ⑥ **Indicador de frecuencia de muestreo/velocidad de grabación**

Muestra la frecuencia de muestreo o velocidad de grabación de la pista (fichero) actual.

### 1 **Pulse SOURCE para seleccionar el reproductor de CD incorporado.**

Pulse **SOURCE** hasta que visualice **Compact Disc**.

- Si no hay un disco cargado en la unidad, no puede seleccionar **Compact Disc** (reproductor de CD incorporado). Inserte un disco en la unidad. (Consulte la página 106.)

### 2 **Pulse MULTI-CONTROL arriba o abajo para seleccionar una carpeta.**

- No es posible seleccionar una carpeta que no contenga un fichero MP3/WMA/AAC/WAV grabado en ella.
- Para volver a la carpeta 01 (RAÍZ), mantenga pulsado **BAND**. Sin embargo, si la carpeta 01 (RAÍZ) no contiene ficheros, la reproducción comienza en la carpeta 02.

### 3 **Para realizar el avance rápido o retroceso, mantenga pulsado MULTI-CONTROL izquierda o derecha.**

- Si selecciona **Rough search**, al pulsar **MULTI-CONTROL** izquierda o derecha y mantenerlo pulsado podrá buscar una pista cada 10 pistas en la carpeta actual. (Consulte *Selección del método de búsqueda* en la página 123.)

### 4 **Para saltar y retroceder o avanzar hasta otra pista, pulse MULTI-CONTROL izquierda o derecha.**

Si pulsa **MULTI-CONTROL** derecha, se salta al principio de la pista siguiente. Si pulsa **MULTI-CONTROL** izquierda una vez, se salta al principio de la pista actual. Si pulsa otra vez, se salta a la pista anterior.

## Reproductor de MP3/ WMA/AAC/WAV



### Notas

- Al reproducir discos con ficheros MP3/WMA/AAC/WAV y datos de audio (CD-DA), tales como CD-EXTRA y CD de MODO MIXTO (MIXED-MODE CD), los dos tipos de discos se pueden reproducir sólo si se cambia el modo entre MP3/WMA/AAC/WAV y CD-DA con **BAND**.
- Si se cambia entre la reproducción de ficheros MP3/WMA/AAC/WAV y datos de audio (CD-DA), la reproducción comienza en la primera pista del disco.
- El reproductor de CD incorporado puede reproducir un fichero MP3/WMA/AAC/WAV grabado en CD-ROM. (Consulte la página 186 para los archivos que se pueden reproducir).
- Los discos se reproducen el orden del número de fichero. Se saltan las carpetas que no tienen ficheros. (Si la carpeta 01 (RAÍZ) no contiene ficheros, la reproducción comienza en la carpeta 02).
- Al reproducir ficheros grabados como VBR (velocidad de grabación variable), el tiempo de reproducción no se visualizará correctamente si se utilizan las funciones de avance rápido o retroceso.
- Cuando se utilizan las funciones de avance rápido o retroceso no se emite sonido.
- Cuando el ajuste del display cambie a la información de texto al pulsarse **DISPLAY**, el nombre de carpeta y el nombre de fichero comienzan a desplazarse por el display. Si se activa la función de desplazamiento continuo en el ajuste inicial, los nombres de carpeta y fichero se desplazarán de manera ininterrumpida. Para obtener información sobre esta función, consulte *Cambio del desplazamiento continuo* en la página 180.

## Selección directa de una pista en la carpeta actual

Al utilizar el mando a distancia, se puede seleccionar directamente una pista ingresando el número de la pista deseada.

### 1 Pulse DIRECT.

Se visualiza en el display el área para ingresar el número de pista.

### 2 Pulse los botones 0-9 para ingresar el número de la pista deseada.

- Se puede cancelar el número ingresado pulsando **CLEAR**.

### 3 Pulse DIRECT.

Se reproducirá la pista seleccionada.



### Nota

Después de acceder al modo de ingreso de números, si no realiza una operación en unos ocho segundos, el modo se cancelará automáticamente.



## Reproductor de MP3/ WMA/AAC/WAV

### Introducción a las funciones avanzadas del reproductor de CD incorporado (MP3/WMA/AAC/WAV)



- ① **Visualización de función**  
Muestra el estado de la función.

**1 Pulse MULTI-CONTROL para visualizar el menú principal.**  
**FUNCTION, AUDIO** y **ENTERTAINMENT** aparecen en el display.

**2 Utilice MULTI-CONTROL para seleccionar FUNCTION.**  
Haga girar el control para cambiar la opción de menú y pulse para seleccionarla.  
Aparece el nombre de la función en el display.

**3 Haga girar MULTI-CONTROL para seleccionar la función.**  
Haga girar **MULTI-CONTROL** hacia la derecha o hacia la izquierda para cambiar entre las funciones en el siguiente orden:  
**Play mode** (repetición de reproducción)—  
**Random mode** (reproducción aleatoria)—  
**Scan mode** (reproducción con exploración)—  
**Pause** (pausa)—**Compression** (compresión y BMX)—**Search mode** (método de búsqueda)  
■ Para volver a la visualización de reproducción, pulse **BAND**.

#### Nota

Si no se utiliza la función en unos 30 segundos, el display volverá automáticamente a la visualización de reproducción. ■

### Repetición de reproducción

Para reproducción de MP3/WMA/AAC/WAV, hay tres gamas de repetición de reproducción:  
**Folder repeat** (repetición de carpeta),  
**Track repeat** (repetición de una sola pista) y  
**Disc repeat** (repetición de todas las pistas).

**1 Utilice MULTI-CONTROL para seleccionar Play mode en el menú de funciones.**  
**Play mode** aparece en el display.

**2 Pulse MULTI-CONTROL para seleccionar la gama de repetición.**  
Pulse **MULTI-CONTROL** repetidamente hasta que la gama de repetición deseada aparezca en el display.

- **Folder repeat** – Repite la carpeta actual
- **Track repeat** – Sólo repite la pista actual
- **Disc repeat** – Repite todas las pistas

#### Notas

- Si se selecciona otra carpeta durante la repetición de reproducción, la gama de repetición cambia a **Disc repeat**.
- Si se realiza una búsqueda de pistas o el avance rápido/retroceso durante la repetición **Track repeat**, la gama de repetición cambia a **Folder repeat**.
- Cuando se selecciona **Folder repeat**, no se puede reproducir una subcarpeta de esa carpeta. ■

## Reproductor de MP3/ WMA/AAC/WAV

### Reproducción de las pistas en orden aleatorio

La reproducción aleatoria le permite reproducir las pistas en un orden aleatorio dentro de la gama de repetición **Folder repeat** y **Disc repeat**.

#### 1 Seleccione la gama de repetición.

Consulte *Repetición de reproducción* en la página anterior.

#### 2 Utilice MULTI-CONTROL para seleccionar **Random mode** en el menú de funciones.

**Random mode** aparece en el display.

#### 3 Pulse MULTI-CONTROL para activar la reproducción aleatoria.

Las pistas se reproducirán en un orden aleatorio en la gama de repetición **Folder repeat** o **Disc repeat** seleccionada con anterioridad.

- Vuelva a pulsar **MULTI-CONTROL** para desactivar la reproducción aleatoria. 

### Exploración de carpetas y pistas

Cuando esté usando **Folder repeat**, el comienzo de cada pista de la carpeta seleccionada se reproduce durante alrededor de 10 segundos. Cuando esté usando **Disc repeat**, el comienzo de la primera pista de cada carpeta se reproduce durante alrededor de 10 segundos.

#### 1 Seleccione la gama de repetición.

Consulte *Repetición de reproducción* en la página anterior.

#### 2 Utilice MULTI-CONTROL para seleccionar **Scan mode** en el menú de funciones.

**Scan mode** aparece en el display.

#### 3 Pulse MULTI-CONTROL para activar la reproducción con exploración.

Se reproducirán los primeros 10 segundos de cada pista de la carpeta actual (o la primera pista de cada carpeta).

#### 4 Cuando encuentre la pista (o la carpeta) deseada, pulse MULTI-CONTROL para desactivar la reproducción con exploración.

La pista (o carpeta) se continuará reproduciendo.

- Si el display vuelve automáticamente a la visualización de reproducción, seleccione **Scan mode** de nuevo usando **MULTI-CONTROL**.



#### Nota

Una vez finalizada la exploración de pistas o carpetas, volverá a comenzar la reproducción normal de las pistas. 

### Pausa de la reproducción de MP3/WMA/AAC/WAV

La pausa le permite detener temporalmente la reproducción del MP3/WMA/AAC/WAV.

#### 1 Utilice MULTI-CONTROL para seleccionar **Pause** en el menú de funciones.

**Pause** aparece en el display.

#### 2 Pulse MULTI-CONTROL para activar la pausa.

Se detiene temporalmente la reproducción de la pista actual.

- Para desactivar la pausa, vuelva a pulsar **MULTI-CONTROL**. 

## Reproductor de MP3/ WMA/AAC/WAV

### Uso de la compresión y BMX

El uso de las funciones COMP (compresión) y BMX le permiten ajustar la calidad de reproducción de sonido de este reproductor. Cada una de las funciones tiene un ajuste de dos pasos. La función COMP equilibra la salida de los sonidos más fuertes y más suaves a volúmenes altos. La función BMX permite controlar las reverberaciones para proporcionar un sonido de reproducción más completo. Escuche cada uno de los efectos a medida que los selecciona y utilice la función que realce mejor la reproducción de la pista o del CD que está escuchando.

**1 Utilice MULTI-CONTROL para seleccionar Compression en el menú de funciones.** Compression aparece en el display.

**2 Pulse MULTI-CONTROL para seleccionar su ajuste favorito.**

Pulse **MULTI-CONTROL** repetidamente para cambiar entre los siguientes ajustes:  
**COMP/BMX OFF—COMP 1—COMP 2—COMP/BMX OFF—BMX 1—BMX 2** 

### Selección del método de búsqueda

Se puede cambiar el método de búsqueda entre las opciones de avance rápido/retroceso y búsqueda cada 10 pistas.

**1 Utilice MULTI-CONTROL para seleccionar Search mode en el menú de funciones.** Search mode aparece en el display.

**2 Pulse MULTI-CONTROL para seleccionar el método de búsqueda.**

Pulse **MULTI-CONTROL** hasta que el método de búsqueda deseado aparezca en el display.

- **FF/REV** – Avance rápido y retroceso
- **Rough search** – Búsqueda cada 10 pistas 

### Búsqueda cada 10 pistas en la carpeta actual

Si la carpeta actual tiene más de 10 pistas, se puede hacer la búsqueda cada 10 pistas. Cuando la carpeta tiene muchas pistas, se puede realizar una búsqueda aproximada de la pista que se desea reproducir.

**1 Seleccione el método de búsqueda Rough search.**

Consulte *Selección del método de búsqueda* en esta página.

**2 Mantenga pulsado MULTI-CONTROL izquierda o derecha para buscar una pista cada 10 pistas en la carpeta actual.**

- Si la carpeta actual tiene menos de 10 pistas, al pulsar y mantener pulsado **MULTI-CONTROL** se recupera la última pista de la carpeta. Además, si el número de pistas restantes después de realizar la búsqueda cada 10 pistas es inferior a 10, al pulsar y mantener pulsado **MULTI-CONTROL** se recupera la última pista de la carpeta.

- Si la carpeta actual tiene menos de 10 pistas, al pulsar y mantener pulsado **MULTI-CONTROL** se recupera la primera pista de la carpeta. Además, si el número de pistas restantes después de realizar la búsqueda cada 10 pistas es inferior a 10, al mantener pulsado **MULTI-CONTROL** se recupera la primera pista de la carpeta. 

## Reproductor de MP3/ WMA/AAC/WAV

### Visualización de la información de texto de un disco MP3/WMA/AAC/WAV

Es posible visualizar la información de texto grabada en un disco MP3/WMA/AAC/WAV.

#### Al reproducir un disco MP3/WMA/AAC

- **Pulse DISPLAY.**

Pulse **DISPLAY** repetidamente para cambiar entre los siguientes ajustes:

Tiempo de reproducción—: nombre de carpeta y tiempo de reproducción—: nombre de fichero y tiempo de reproducción—: nombre de carpeta y : nombre de fichero  
—: nombre de artista y : título del álbum  
—: nombre de artista y : título de la pista  
—: comentario y tiempo de reproducción

- Al reproducir ficheros MP3 grabados como VBR (velocidad de grabación variable), el valor de la velocidad de grabación no se visualiza aunque luego se cambie a la velocidad de grabación. (Se visualizará **VBR**.)

- Al reproducir ficheros WMA grabados como VBR (velocidad de grabación variable), se visualiza el valor promedio de la velocidad de grabación.

- Si determinada información no se grabó en un disco MP3/WMA/AAC, no se visualizará el título ni el nombre.

- Según sea la versión de iTunes® utilizada para grabar ficheros MP3 en un disco, es posible que no se visualice correctamente la información de comentarios.

- Según la versión del Windows Media Player utilizada para codificar los ficheros WMA, es posible que no se visualicen correctamente los nombres de álbumes y demás información de texto.

#### Al reproducir un disco WAV

- **Pulse DISPLAY.**

Pulse **DISPLAY** repetidamente para cambiar entre los siguientes ajustes:

Tiempo de reproducción—: nombre de carpeta y tiempo de reproducción—: nombre de fichero y tiempo de reproducción—: nombre de carpeta y : nombre del fichero

- Si determinada información no se grabó en un disco WAV, no se visualizará el nombre.

- Sólo se pueden reproducir ficheros WAV en las frecuencias de 16; 22,05; 24; 32; 44,1 y 48 kHz (LPCM) o de 22,05 y 44,1 kHz (MS ADPCM).

Puede redondearse la frecuencia de muestreo que se visualiza en el display.

### Desplazamiento de información de texto en el display

Esta unidad sólo permite visualizar las primeras 14 letras del nombre de la carpeta, nombre del fichero, nombre del artista, título del álbum y de comentarios. Cuando la información grabada tiene más de 14 letras, se podrá desplazar el texto hacia la izquierda para que se pueda ver el resto de la información.

- **Mantenga pulsado DISPLAY hasta que la información de texto comience a desplazarse por el display.**

Se desplaza la información de texto.

#### **Notas**

- A diferencia de los ficheros MP3, WMA y AAC, con los ficheros WAV sólo puede visualizarse el nombre de la carpeta y el nombre del fichero.

## Reproductor de MP3/ WMA/AAC/WAV

- Si se activa la función de desplazamiento continuo en el ajuste inicial, la información de texto se desplazará de manera ininterrumpida por el display. Consulte *Cambio del desplazamiento continuo* en la página 180. 

## Selección de pistas de la lista de nombres de ficheros

Esta función le permite ver la lista de los nombres de los ficheros (o de las carpetas) y seleccionar uno de ellos para su reproducción.

### 1 Pulse LIST para cambiar al modo de lista de nombres de ficheros.

Los nombres de los ficheros y las carpetas aparecen en el display.

### 2 Utilice MULTI-CONTROL para seleccionar el nombre del fichero deseado (o de la carpeta deseada).

Haga girar el control para cambiar el nombre del fichero o de la carpeta; pulse para reproducirlo; pulse el control a la derecha para ver una lista de los ficheros (o de las carpetas) en la carpeta seleccionada.

- También puede cambiar el nombre del fichero o de la carpeta, pulsando **MULTI-CONTROL** arriba o abajo.
- Para volver a la lista anterior (la carpeta de un nivel superior), pulse **MULTI-CONTROL** hacia la izquierda.
- Si el número de carpeta o fichero es superior a 100, se visualizarán los últimos 2 dígitos de dicho número.
- El número de las carpetas o ficheros presentes en la carpeta seleccionada actualmente aparecerá en el lado derecho del display.
- Si no se utiliza la lista en unos 30 segundos, el modo de lista de nombres de ficheros se cancelará automáticamente. 

## Función manos libres con teléfonos móviles provistos de tecnología inalámbrica Bluetooth

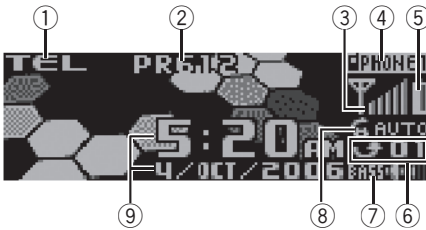

Si su teléfono móvil posee tecnología inalámbrica Bluetooth, puede conectarse a esta unidad para hacer llamadas inalámbricas de manos libres, incluso al conducir.



### Importante

Puesto que esta unidad se encuentra en espera para conectar con sus teléfonos móviles mediante la tecnología inalámbrica Bluetooth, utilizarla sin encender el motor puede descargar la batería.

#### ① Nombre de la fuente

Muestra la fuente seleccionada.

#### ② Nombre del dispositivo

Muestra el nombre del dispositivo del teléfono móvil.

#### ③ Indicador de nivel de señal

Muestra la intensidad de la señal del teléfono móvil.

- El indicador de nivel de señal puede diferir del nivel de señal real.

#### ④ Indicador del número de usuario

Muestra el número de registro del teléfono móvil.

#### ⑤ Indicador de potencia de la batería

Muestra la potencia de la batería del teléfono móvil.

- El indicador de potencia de la batería puede diferir de la potencia real de la misma.
- Si no hay potencia en la batería, no se visualizará nada en el área del indicador de potencia de la batería.

#### ⑥ Indicación de aviso de llamada en espera

Aparece cuando se ha recibido una llamada externa que no ha sido revisada todavía.

#### ⑦ Indicador Bass boost

Muestra el nivel de intensificación de graves.

- Para obtener información sobre la intensificación de graves, consulte *Intensificación de los graves* en la página 173.

#### ⑧ Indicador de respuesta automática/rechazo automático

Aparece **AUTO** cuando está activada la función de respuesta automática (para obtener más información, consulte *Ajuste de la respuesta automática* en la página 143).

Aparece **REJECT** cuando está activada la función de respuesta automática (para obtener más información, consulte *Ajuste del rechazo automático* en la página 142).

#### ⑨ Visualización del calendario

Muestra la fecha y la hora (si está conectado a un teléfono).



### Notas

- La recepción de llamadas telefónicas de esta unidad entra en espera cuando la llave de contacto está en la posición ACC (accesorio) u ON (encendido).

## Teléfono Bluetooth

- La distancia de visibilidad entre esta unidad y su teléfono móvil deber ser de 10 metros o inferior para el envío y recepción de voz y datos mediante la tecnología inalámbrica Bluetooth. Sin embargo, la distancia de transmisión puede llegar a ser más corta que la distancia estimada, dependiendo del ambiente en que se utilice.
- Para utilizar la tecnología inalámbrica Bluetooth, los dispositivos deben ser capaces de interpretar ciertos perfiles. Esta unidad es compatible con los siguientes perfiles.
  - GAP (Generic Access Profile)
  - SDP (Service Discovery Protocol)
  - OPP (Object Push Profile)
  - HSP (Head Set Profile)
  - HFP (Hands Free Profile)
  - A2DP (Advanced Audio Distribution Profile)
  - AVRCP (Audio/Video Remote Control Profile)
- Cuando el teléfono está seleccionado como fuente, el volumen y la curva de ecualización cambian automáticamente a los ajustes adecuados para la fuente telefónica. Cuando se vuelve a otra fuente, los ajustes del volumen y el ecualizador se restablecen automáticamente a sus valores originales.
- La curva de ecualización para la fuente telefónica es fija. Cuando seleccione la fuente telefónica no podrá utilizar *Ajustes de audio* en la página 170.

## Información sobre la fuente telefónica

### Modo de espera

Cuando la unidad esté conectada a través de tecnología inalámbrica Bluetooth, seguirá en espera de fuente telefónica en segundo plano siempre que se mantenga la conexión. Esto significa que es posible utilizar libremente las

demás funciones de la unidad y seguirá estando preparada para recibir una llamada.

### ● Pulse SOURCE para seleccionar el teléfono.

Pulse **SOURCE** hasta que visualice **Telephone**.

- También es posible seleccionar **Telephone** pulsando **PHONE**.

## Configuración de la función manos libres

Antes de poder hacer uso de la función manos libres, deberá configurar la unidad para su utilización con el teléfono móvil. Esto conlleva establecer una conexión inalámbrica Bluetooth entre esta unidad y su teléfono, registrar su teléfono en esta unidad, y ajustar el nivel de volumen.

### 1 Conexión

Para ver instrucciones detalladas sobre cómo conectar su teléfono a esta unidad mediante la tecnología inalámbrica Bluetooth, consulte *Conexión de un teléfono móvil* en la página 131.

- Su teléfono estará ahora conectado temporalmente. Sin embargo, para hacer un mejor uso de la tecnología, recomendamos que registre el teléfono en esta unidad.

### 2 Registro

Consulte *Registro del teléfono móvil conectado* en la página 133 para obtener instrucciones sobre cómo realizar el registro de su teléfono conectado temporalmente.

### 3 Ajuste del volumen

Ajuste el volumen del audífono de su teléfono móvil hasta que le resulte cómodo. Una vez ajustado, el nivel de volumen se memorizará en la unidad como el ajuste predefinido.

- El volumen de voz de la persona que llama y el volumen del timbre pueden variar según el tipo de teléfono móvil.
- Si la diferencia entre el volumen del timbre y el volumen de la persona que llama es demasiado grande, el nivel de volumen general puede volverse inestable.
- Antes de desconectar el teléfono móvil de esta unidad, no olvide ajustar el volumen a un nivel adecuado. Si el volumen ha sido silenciado (nivel cero) en su teléfono móvil, permanecerá silenciado incluso después de que desconecte el teléfono de esta unidad. ▣

## Funciones básicas manos libres

A continuación se indican las funciones básicas para utilizar manos libres a través de la tecnología inalámbrica Bluetooth. En *Introducción al uso avanzado de la función manos libres* en la página 130 se explican las funciones más avanzadas y cómo utilizarlas.

## Realización de una llamada telefónica

### Marcar un número

La manera más básica de hacer una llamada es simplemente marcar el número.

- 1 Pulse DIRECT en el mando a distancia y marque un número de teléfono presionando 0-9.**
- 2 Pulse JOYSTICK en el mando a distancia para confirmar el número.**
- 3 Pulse OFF HOOK en el mando a distancia para llamar al número.**
  - También es posible marcar un número de teléfono en el menú de funciones.

Consulte *Realización de una llamada ingresando el número de teléfono* en la página 141 para ver instrucciones detalladas.

## Llamar a un número del Directorio de teléfonos o del Historial de llamadas

Consulte *Llamada a un número del Directorio de teléfonos* en la página 136 y *Llamada a un número desde el Historial de llamadas* en la página 140 para ver instrucciones detalladas.

## Número predefinido

Es posible asignar a la memoria los números que marca frecuentemente, para volver a marcarlos rápidamente. Consulte *Uso de números prefijados* en la página 139 para ver cómo asignar un número a una memoria.

### 1 Pulse MULTI-CONTROL arriba o abajo para seleccionar un número.

Los números de presintonías **P 1-P10** se mostrarán en el display.

- También es posible recuperar los números de presintonías **P 1-P10** pulsando **0-9** en el mando a distancia.
- Si el número ya está ingresado en el Directorio de teléfonos, también aparecerá el nombre.
- Al seleccionar números de presintonías que no han sido asignados, aparece **No data**.

### 2 Pulse MULTI-CONTROL para hacer una llamada.

- También puede realizar esta operación pulsando **OFF HOOK** en el mando a distancia.

## Reconocimiento de voz

Si su teléfono móvil posee tecnología de reconocimiento de voz, puede hacer una llamada mediante comandos de voz.



## Teléfono Bluetooth

- El funcionamiento es diferente según el tipo de teléfono móvil. Consulte el manual de su teléfono móvil para ver más instrucciones.
- Esta función se puede utilizar únicamente cuando la conexión se establece mediante un HFP (Hands Free Profile).

### 1 Mantenga pulsado **BAND** hasta que **Voice dial** aparezca en el display.

**Voice dial** aparece en el display. Cuando se visualiza **Voice dial ON**, se activa la función de reconocimiento de voz.

- Si su teléfono móvil no tiene la función de reconocimiento de voz, en el display aparece **No voice dial** y la operación no está disponible.

### 2 Pronuncie el nombre de su contacto.

## Aceptación de una llamada telefónica

### Respuesta de una llamada entrante

Incluso si se selecciona una fuente distinta de **Telephone** o si la unidad misma está apagada, podrá contestar llamadas entrantes. Si desea hacer que esta unidad rechace automáticamente todas las llamadas entrantes, consulte *Ajuste de la respuesta automática* en la página 143.

### 1 Cuando entre una llamada, pulse **MULTI-CONTROL**.

- También puede realizar esta operación pulsando **OFF HOOK** en el mando a distancia.
- Si en el teléfono móvil está seleccionado el modo privado, puede que la función manos libres no esté disponible.

### 2 Para finalizar la llamada, pulse **PHONE**.

El tiempo estimado de la llamada aparece en el display (esto puede diferir ligeramente del tiempo de llamada real).

- Puede que escuche un ruido al desconectar el teléfono.
- También puede realizar esta operación pulsando **ON HOOK** en el mando a distancia.

### Rechazo de una llamada entrante

Puede rechazar una llamada entrante. Si desea hacer que esta unidad rechace automáticamente todas las llamadas entrantes, consulte *Ajuste del rechazo automático* en la página 142.

### ● Cuando entre una llamada, pulse **PHONE**.

Se rechazará la llamada.

- La llamada rechazada se registra en la lista de historial de llamadas perdidas. Para obtener información sobre la lista de historial de llamadas perdidas, consulte *Uso del Historial de llamadas* en la página 140.
- También puede realizar esta operación pulsando **ON HOOK** en el mando a distancia.

### Respuesta de una llamada entrante

Si, mientras está hablando por teléfono, se produce otra llamada entrante, el número (o nombre si figura en el directorio de teléfonos) de la persona que llama aparecerá en el display para indicarle que tiene una llamada entrante. Puede mantener en espera la primera persona que llama mientras usted responde la llamada entrante, o bien puede rechazar la llamada, en cuyo caso el número se registra como llamada perdida.

#### 1 Pulse MULTI-CONTROL para responder una llamada entrante.

- También puede realizar esta operación pulsando **OFF HOOK** en el mando a distancia.
- Si presiona **MULTI-CONTROL** se cambiará entre las personas que llaman y están en espera.

#### 2 Pulse PHONE para finalizar todas las llamadas.

Pulse **PHONE** para finalizar todas las llamadas, incluida una llamada en espera.

- También puede realizar esta operación pulsando **ON HOOK** en el mando a distancia.
- Además de alternar entre las llamadas en línea, no puede terminar cada llamada en espera por separado. Pulse **PHONE** para finalizar todas las llamadas.

### Rechazo de una llamada entrante

Si desea no interrumpir su llamada actual para responder una llamada entrante, puede rechazarla y agregar el número a la lista de historial de llamadas perdidas.

#### ● Pulse PHONE para rechazar una llamada entrante.

- También puede realizar esta operación pulsando **ON HOOK** en el mando a distancia. ■

### Introducción al uso avanzado de la función manos libres



#### ① Visualización de función

Muestra el estado de la función.

#### 1 Pulse MULTI-CONTROL para visualizar el menú principal.

**FUNCTION**, **AUDIO**, **ENTERTAINMENT** y **RECEIVING MOVIE** aparecen en el display.

#### 2 Utilice MULTI-CONTROL para seleccionar FUNCTION.

Haga girar el control para cambiar la opción de menú y pulse para seleccionarla.

Los nombres de las funciones de teléfono a manos libres se muestran en la pantalla.

#### 3 Gire el control MULTI-CONTROL para cambiar las funciones.

Gire el control **MULTI-CONTROL** hacia la derecha o hacia la izquierda para cambiar entre las funciones

*Los nombres de las funciones que se muestran en el display son diferentes según la conexión y el estado de registro del teléfono móvil.*

#### Si aún no está conectado

## Teléfono Bluetooth

**Search & Connect** (buscar y conectar)—  
**Connection open** (conexión abierta)—  
**Connect phone** (conectar teléfono)—  
**Delete phone** (eliminar teléfono)—  
**PH.B.Transfer** (transferencia del directorio de teléfonos)—**Refuse calls** (ajuste de rechazo automático)—**Auto answer** (ajuste de respuesta automática)—**Ring tone** (selección de tono de llamada)—**Auto connect** (ajuste de conexión automática)—**Echo cancel** (cancelación de eco)—**Device info** (información del dispositivo)

### Si está conectado, pero aún no se ha registrado

**Disconnect phone** (desconectar teléfono)—  
**Set phone** (registrando teléfono)—  
**Delete phone** (eliminar teléfono)—  
**PH.B.Transfer** (transferencia del directorio de teléfonos)—**Number dial** (llamar ingresando un número)—**Refuse calls** (ajuste de rechazo automático)—**Auto answer** (ajuste de respuesta automática)—**Ring tone** (selección de tono de llamada)—**Auto connect** (ajuste de conexión automática)—**Echo cancel** (cancelación de eco)—**Device info** (información del dispositivo)

### Si ya está conectado y registrado

**Disconnect phone** (desconectar teléfono)—  
**Delete phone** (eliminando teléfono)—  
**PH.B.Transfer** (transferencia del directorio de teléfonos)—**PH.B.Name view** (ver nombre del directorio de teléfonos)—**Clear memory** (borrar la memoria)—**Number dial** (llamar ingresando un número)—**Refuse calls** (ajuste de rechazo automático)—**Auto answer** (ajuste de respuesta automática)—**Ring tone** (selección de tono de llamada)—**Auto connect** (ajuste de conexión automática)—  
**Echo cancel** (cancelación de eco)—  
**Device info** (información del dispositivo)

- **PH.B.Name view** (transferencia del directorio de teléfonos) no se puede seleccionar para un teléfono móvil registrado como teléfono de invitado.

- Si el teléfono móvil está conectado a esta unidad mediante tecnología inalámbrica Bluetooth con HSP (Perfil de audífono), no se podrá seleccionar **PH.B.Name view**, **Clear memory**, **Number dial** ni **Refuse calls**.

- Para volver a la visualización de reproducción, pulse **BAND**. 

## Conexión de un teléfono móvil

Para utilizar un teléfono de forma inalámbrica con esta unidad, en primer lugar es necesario establecer una conexión con la tecnología inalámbrica Bluetooth. Existen varias formas de realizar esto.

- La conexión se establece normalmente mediante HFP, que le otorga un pleno control de las funciones disponibles sobre la fuente telefónica. Sin embargo, en algunos casos cuando se realiza la conexión desde su teléfono móvil, puede que ésta se haga mediante HSP y que algunas funciones no se estén disponibles.
- Un teléfono se puede conectar a través de tecnología inalámbrica Bluetooth sin estar registrado con esta unidad. En este caso, el teléfono estará temporalmente conectado pero con las funciones disponibles limitadas. Para aprovechar completamente todas las funciones disponibles, se recomienda registrar su teléfono en esta unidad. Consulte *Registro del teléfono móvil conectado* en la página 133 para obtener más información.

## Búsqueda de los teléfonos móviles disponibles

Puede hacer que esta unidad busque los teléfonos disponibles en el área que tengan tecnología inalámbrica Bluetooth, y luego seleccionar el teléfono al que desea conectarse en una lista visualizada en la pantalla.

**1 Utilice MULTI-CONTROL para seleccionar Search & Connect en el menú de funciones.**

**Search & Connect** aparece en el display.

**2 Pulse MULTI-CONTROL para hacer una búsqueda de los teléfonos móviles disponibles.**

Mientras se realiza la búsqueda, se mostrará **Searching**. Cuando se encuentren los teléfonos móviles disponibles que tengan tecnología inalámbrica Bluetooth, se mostrarán los nombres de los dispositivos o

**Name not found** (si no se pueden obtener los nombres).

- Si la unidad no puede encontrar ningún teléfono móvil, se mostrará **Not found**.

**3 Pulse MULTI-CONTROL arriba o abajo para seleccionar el nombre del dispositivo que desea conectar.**

**4 Pulse MULTI-CONTROL para conectar el teléfono móvil seleccionado.**

Mientras se realiza la conexión, se mostrará **Connecting**. Para completar la conexión, verifique el nombre del dispositivo (**Pioneer BT Unit**) e ingrese el código de enlace de su teléfono móvil. Si la conexión se establece, se visualizará **Connected**.

- El ajuste predefinido del código de enlace es **0000**. Puede cambiar este código en el ajuste inicial. Consulte *Ingreso del código PIN para la conexión inalámbrica Bluetooth* en la página 180.

## Uso de un teléfono móvil para iniciar una conexión

Si ajusta la unidad en el modo

**Connection open** podrá establecer una conexión inalámbrica Bluetooth desde su teléfono. Es posible que tenga que consultar el manual de funcionamiento de su teléfono si no está seguro de cómo iniciar una conexión desde el teléfono.

**1 Utilice MULTI-CONTROL para seleccionar Connection open en el menú de funciones.**

**Connection open** aparece en el display.

**2 Pulse MULTI-CONTROL para abrir la conexión.**

Se visualizará **Always waiting** y la unidad estará en espera de conexión desde el teléfono móvil.

**3 Uso del teléfono móvil para la conexión a esta unidad.**

- El funcionamiento es diferente según el tipo de teléfono móvil. Consulte el manual de su teléfono móvil para ver más instrucciones.

- Es posible que tenga que introducir el código de enlace en su teléfono móvil para completar la conexión.

- El ajuste predefinido del código de enlace es **0000**. Puede cambiar este código en el ajuste inicial. Consulte *Ingreso del código PIN para la conexión inalámbrica Bluetooth* en la página 180.

## Desconexión de un teléfono móvil

Cuando haya terminado de utilizar el teléfono en esta unidad, puede desactivar la conexión Bluetooth.

## Teléfono Bluetooth

### 1 Utilice MULTI-CONTROL para seleccionar Disconnect phone en el menú de funciones.

El nombre del dispositivo del teléfono conectado se visualiza en el display.

### 2 Pulse MULTI-CONTROL para desconectar un teléfono móvil de esta unidad.

Una vez completada la desconexión, aparece **Disconnected**.

## Registro del teléfono móvil conectado

Puede registrar un teléfono que esté conectado temporalmente a esta unidad con el fin de aprovechar al máximo las funciones de la tecnología inalámbrica Bluetooth. Es posible registrar un total de cinco teléfonos: tres teléfonos móviles y dos teléfonos de invitado. Cuando se registre como teléfono de usuario, se podrán utilizar todas las funciones posibles. Cuando se registre como teléfono de invitado, algunas funciones quedarán limitadas.

### 1 Utilice MULTI-CONTROL para seleccionar Set phone en el menú de funciones. Set phone aparece en el display.

### 2 Pulse MULTI-CONTROL arriba o abajo para seleccionar una asignación de registro.

Cada vez que se pulsa **MULTI-CONTROL** arriba o abajo, se selecciona una asignación de registro en el siguiente orden:

**P1** (teléfono de usuario 1)—**P2** (teléfono de usuario 2)—**P3** (teléfono de usuario 3)—**G1** (teléfono de invitado 1)—**G2** (teléfono de invitado 2)

- A medida que seleccione cada asignación, podrá ver si un teléfono ya está registrado o no. Si la asignación está vacía, se visualizará

**No data**. Si ya se ha adoptado la asignación, aparecerá el nombre del dispositivo. Si desea volver a

fijar una asignación en un nuevo teléfono, en primer lugar debe eliminar la asignación actual. Para obtener instrucciones detalladas, consulte *Eliminación de un teléfono registrado* en esta página.

- Si necesita saber la dirección BD (Bluetooth Device) del teléfono, pulse **MULTI-CONTROL** izquierda aquí.

### 3 Pulse MULTI-CONTROL para registrar el teléfono móvil en esta unidad.

Una vez completado el registro, aparece **Reg. Completed**.

- Si el registro no se ha realizado correctamente, aparece **Reg. ERROR**. En este caso, vuelva al paso 1 e inténtelo de nuevo.

## Eliminación de un teléfono registrado

Si ya no necesita utilizar un teléfono registrado en esta unidad, puede eliminarlo de la asignación de registro para utilizar otro teléfono.

### 1 Utilice MULTI-CONTROL para seleccionar Delete phone en el menú de funciones. Delete phone aparece en el display.

### 2 Pulse MULTI-CONTROL arriba o abajo para seleccionar una asignación de registro.

Cada vez que se pulsa **MULTI-CONTROL** arriba o abajo, se selecciona una asignación de registro en el siguiente orden:

**P1** (teléfono de usuario 1)—**P2** (teléfono de usuario 2)—**P3** (teléfono de usuario 3)—**G1** (teléfono de invitado 1)—**G2** (teléfono de invitado 2)

- Si la asignación está vacía, se mostrará

**No data** y la operación no será posible.

- Si necesita saber la dirección BD (Bluetooth Device) del teléfono, pulse **MULTI-CONTROL** izquierda aquí.

### 3 Pulse MULTI-CONTROL derecha para seleccionar Delete YES.

Se visualiza **Delete YES**. El borrado del teléfono se ajustará ahora en modo en espera.

### 4 Pulse MULTI-CONTROL para eliminar el teléfono.

Una vez que se borre el teléfono, se visualizará **Deleted**. 

## Conexión a un teléfono móvil registrado

Cuando su teléfono está registrado en esta unidad es fácil establecer una conexión Bluetooth, ya sea manualmente seleccionando una asignación de registro o automáticamente cuando el teléfono registrado se encuentre dentro del alcance.

## Conexión manual a un teléfono registrado

Seleccione un teléfono de entre las asignaciones de registro para conectarse manualmente al teléfono.

### 1 Utilice MULTI-CONTROL para seleccionar Connect phone en el menú de funciones.

**Connect phone** aparece en el display.

### 2 Pulse MULTI-CONTROL arriba o abajo para seleccionar una asignación de registro.

Cada vez que se pulsa **MULTI-CONTROL** arriba o abajo, se selecciona una asignación de registro en el siguiente orden:

**P1** (teléfono de usuario 1)—**P2** (teléfono de usuario 2)—**P3** (teléfono de usuario 3)—**G1** (teléfono de invitado 1)—**G2** (teléfono de invitado 2)

- Si la asignación está vacía, se mostrará **No data** y la operación no será posible.

- Si necesita saber la dirección BD (Bluetooth Device) del teléfono, pulse **MULTI-CONTROL** izquierda aquí.

### 3 Pulse MULTI-CONTROL para conectar el teléfono móvil seleccionado.

Mientras se realiza la conexión, se mostrará **Connecting**. Una vez completada la conexión, aparece **Connected**.

## Conexión automática a un teléfono registrado

Cuando la Conexión automática esté activa, la unidad establecerá automáticamente una conexión a un teléfono registrado cuando se encuentre dentro del alcance.

- Es posible que esta característica no funcione con todos los teléfonos. Si su teléfono registrado no se puede conectar con la Conexión automática, utilice el método de conexión manual que se describe en *Conexión manual a un teléfono registrado* en esta página.
- Es posible que no funcione esta característica si está reproduciendo canciones en su reproductor de audio Bluetooth a través de tecnología inalámbrica Bluetooth. En tal caso, detenga la reproducción o cambie a otra fuente para que su teléfono móvil pueda conectarse a esta unidad por medio de esta función.
- Cuando utiliza la unidad en el menú de funciones de la fuente **Telephone** o la fuente **BT Audio**, la unidad no realiza una conexión automática a su teléfono registrado.
- Esta función no se puede configurar para cada teléfono de usuario distinto.

### 1 Utilice MULTI-CONTROL para seleccionar Auto connect en el menú de funciones. Auto connect aparece en el display.

## Teléfono Bluetooth

### 2 Pulse MULTI-CONTROL para activar la conexión automática.

**ON** aparece en el display.

Si su teléfono móvil está preparado para la conexión inalámbrica Bluetooth, se establecerá automáticamente la conexión a esta unidad.

- Para desactivar la conexión automática, vuelva a pulsar **MULTI-CONTROL** .

## Uso del Directorio de teléfonos

El Directorio de teléfonos permite almacenar hasta 500 nombres y números. Utilice el Directorio de teléfonos para buscar números en el display de la unidad y seleccionar números para llamar. Los nombres y los números de teléfono almacenados en una libreta de direcciones de un teléfono de usuario registrado se pueden transferir al Directorio de teléfonos, lo que permite que se llene de contactos de forma rápida y sencilla.

### Transferencia de entradas al Directorio de teléfonos

*Esta función sólo está disponible para teléfonos móviles registrados a esta unidad como usuario. No es posible transferir a esta unidad los directorios de los teléfonos de invitado.*

Para rellenar el Directorio de teléfonos puede transferir los números almacenados en una libreta de direcciones de un teléfono de usuario registrado.

El Directorio de teléfonos puede almacenar un total de 500 registros: 300 del usuario 1, 150 del usuario 2 y 50 del usuario 3.

- En algunos teléfonos móviles, es posible que no se pueda transferir todo el Directorio de teléfonos de una vez. En este caso, transfiera una a una las entradas del Directorio de teléfonos desde su teléfono a través de su teléfono móvil.

- Según el teléfono móvil conectado a través de tecnología inalámbrica Bluetooth, esta unidad podría no visualizar correctamente el Directorio de teléfonos. (Algunos caracteres pueden ser confusos).

- Si el Directorio de teléfonos del teléfono móvil contiene datos de imagen, puede ocurrir que no se transfiera correctamente.

**1 Utilice MULTI-CONTROL para seleccionar PH.B.Transfer en el menú de funciones.** **PH.B.Transfer** aparece en el display.

**2 Pulse MULTI-CONTROL para acceder al modo de espera de transferencia del directorio de teléfonos.**

**Transfer** aparece en el display.

- Con la fuente **Telephone** seleccionada, también podrá visualizar el modo de espera de transferencia del directorio de teléfonos si mantiene pulsado **PHONE**.

**3 Utilice el teléfono móvil para realizar la transferencia del Directorio de teléfonos.**

Realice la transferencia del Directorio de teléfonos utilizando el teléfono móvil. Para obtener más información, consulte el manual de instrucciones del teléfono móvil.

- Mientras se transfiere el Directorio de teléfonos, aparece el icono de un reloj de arena.
- El display indica cuántas entradas se han transferido y el número total que se transferirán.

**4 Aparece Data transferred y se completa la transferencia del Directorio de teléfonos.**

### Cambio del orden de visualización del Directorio de teléfonos

Puede seleccionar alfabéticamente el Directorio de teléfonos por nombre o apellido.

- Es posible que esta función no esté disponible en algunos teléfonos móviles.

**1 Utilice MULTI-CONTROL para seleccionar PH.B.Name view en el menú de funciones.**

**Invert Names YES** aparece en el display.

**2 Pulse MULTI-CONTROL para cambiar el orden de visualización de nombres.**

Se mostrará **Inverted** y se cambiará el orden de visualización de nombres.

Si presiona repetidamente **MULTI-CONTROL** se cambiará el orden de visualización entre el nombre y los apellidos.

### Llamada a un número del Directorio de teléfonos

Después de encontrar el número al que desea llamar en el Directorio de teléfonos, puede seleccionar la entrada y efectuar la llamada.

**1 Pulse LIST para visualizar el Directorio de teléfonos.**

**2 Pulse MULTI-CONTROL izquierda o derecha para seleccionar la primera letra del nombre que está buscando.**

Las letras alfabéticas se cambian cada vez que se pulsa **MULTI-CONTROL** izquierda o derecha.

**3 Pulse MULTI-CONTROL para visualizar las entradas.**

El display muestra las tres primeras entradas del Directorio de teléfonos que empiezan por dicha letra (ej.. "Ben", "Brian" y "Burt" cuando "B" está seleccionado).

**4 Pulse MULTI-CONTROL arriba o abajo para seleccionar la entrada del Directorio de teléfonos a la que desee llamar.**

Cada vez que pulse **MULTI-CONTROL** arriba o abajo cambiarán las entradas del Directorio de teléfonos.

**5 Pulse MULTI-CONTROL derecha para visualizar la lista detallada de la entrada seleccionada.**

El número de teléfono, el nombre y el género (si está asignado) de las entradas se muestran en la lista detallada.

- Puede desplazarse por el nombre y el número de teléfono si mantiene pulsado **DISPLAY**.

- Si va a introducir varios números de teléfono en una entrada, seleccione un número girando **MULTI-CONTROL**.

- Pulse **MULTI-CONTROL** izquierda si desea regresar y seleccionar otra entrada.

**6 Pulse MULTI-CONTROL para hacer una llamada.**

**7 Para finalizar la llamada, pulse PHONE.**

El tiempo estimado de la llamada aparece en el display (esto puede diferir ligeramente del tiempo de llamada real).



## Teléfono Bluetooth

### Asignación de géneros a números de teléfono

Si hay muchas entradas en el Directorio de teléfonos, puede resultar útil asignarlos a géneros (categorías) específicos para que la búsqueda sea más fácil. Existen cuatro géneros preajustados a los que puede asignar entradas: **Home**, **Mobile**, **Office** y **Other**.

**1 Pulse LIST para visualizar el Directorio de teléfonos.**

**2 Utilice MULTI-CONTROL para visualizar la lista detallada de su entrada del Directorio de teléfonos.**

Consulte los pasos 2 al 5 *Llamada a un número del Directorio de teléfonos* en la página anterior para el procedimiento.

**3 Mantenga pulsado MULTI-CONTROL para visualizar la pantalla de ingreso de género.**

Se visualiza **Edit genre**.

**4 Pulse MULTI-CONTROL arriba o abajo para seleccionar un género.**

Cada vez que se pulsa **MULTI-CONTROL** arriba o abajo, se selecciona un género en el siguiente orden:

**Home** (inicio)—**Mobile** (móvil)—**Office** (oficina)—**Other** (otro)

**5 Pulse MULTI-CONTROL para asignar el género al número de teléfono.**

El género seleccionado se asignará al número de teléfono, y el display cambiará a la lista detallada.

### Edición del nombre de una entrada del Directorio de teléfonos

Puede editar los nombres de las entradas del Directorio de teléfonos. Cada nombre puede tener una longitud de hasta 40 caracteres.

**1 Pulse LIST para visualizar el Directorio de teléfonos.**

**2 Utilice MULTI-CONTROL para visualizar la lista detallada de su entrada del Directorio de teléfonos.**

Consulte los pasos 2 al 5 *Llamada a un número del Directorio de teléfonos* en la página anterior para el procedimiento.

**3 Mantenga pulsado MULTI-CONTROL para visualizar la pantalla de ingreso de género.**

Se visualiza **Edit genre**.

**4 Haga girar MULTI-CONTROL hacia la derecha o hacia la izquierda para cambiar a la pantalla de ingreso de nombre.**

Al girar **MULTI-CONTROL** se cambiarán las pantallas de entrada en el siguiente orden:

**Edit genre** (pantalla de ingreso de género)—**Edit name** (pantalla de ingreso de nombre)—**Edit number** (pantalla de ingreso de número)—**Clear memory** (pantalla de borrado de memoria)

**5 Pulse DISPLAY para seleccionar el tipo de carácter deseado.**

Al pulsar **DISPLAY** se cambiarán los tipos de caracteres en el siguiente orden:

Alfabeto (mayúsculas), números y símbolos—alfabeto (minúsculas)—números y símbolos—caracteres europeos, tales como aquéllos con acentos (p.ej., **á, à, ä, ç**) o caracteres rusos

- Si mantiene pulsado **DISPLAY** puede cambiar el conjunto de caracteres entre ISO8859-1 (caracteres europeos) e ISO8859-5 (caracteres rusos) de manera alternante.

- Los caracteres europeos y los caracteres rusos no se pueden combinar.

#### 6 Pulse MULTI-CONTROL arriba o abajo para seleccionar una letra.

- Para eliminar un carácter y dejar un espacio, seleccione “\_” (subrayado).

#### 7 Pulse MULTI-CONTROL derecha para mover el cursor a la siguiente posición de carácter.

Cuando visualice la letra deseada, pulse **MULTI-CONTROL** derecha para mover el cursor a la siguiente posición y seleccione la letra siguiente. Pulse **MULTI-CONTROL** izquierda para mover el cursor hacia atrás en el display.

#### 8 Pulse MULTI-CONTROL para guardar el nuevo nombre.

Cuando se haya almacenado el nombre, el display cambiará a la lista de ingreso del Directorio de teléfonos.

### Edición de números de teléfono

Puede editar los números de teléfono de las entradas del Directorio de teléfonos.

#### 1 Pulse LIST para visualizar el Directorio de teléfonos.

#### 2 Utilice MULTI-CONTROL para visualizar la lista detallada de su entrada del Directorio de teléfonos.

Consulte los pasos 2 al 5 *Llamada a un número del Directorio de teléfonos* en la página 136 para el procedimiento.

#### 3 Mantenga pulsado MULTI-CONTROL para visualizar la pantalla de ingreso de género.

Se visualiza **Edit genre**.

#### 4 Haga girar MULTI-CONTROL hacia la derecha o hacia la izquierda para cambiar a la pantalla de ingreso de número.

Al girar **MULTI-CONTROL** se cambiarán las pantallas de entrada en el siguiente orden: **Edit genre** (pantalla de ingreso de género)—**Edit name** (pantalla de ingreso de nombre)—**Edit number** (pantalla de ingreso de número)—**Clear memory** (pantalla de borrado de memoria)

#### 5 Pulse MULTI-CONTROL izquierda o derecha para mover el cursor al número que desee cambiar.

#### 6 Pulse MULTI-CONTROL arriba o abajo para cambiar los números.

Repita estos pasos hasta que termine.

#### 7 Pulse MULTI-CONTROL para guardar el nuevo número.

Cuando se haya almacenado el número, el display cambiará a la lista detallada.

### Borrado de una entrada del Directorio de teléfonos

Puede eliminar números de teléfono del Directorio de teléfonos uno a uno.

Para borrar todas las entradas del Directorio de teléfonos, consulte *Borrado de la memoria* en la página siguiente.

#### 1 Pulse LIST para visualizar el Directorio de teléfonos.

#### 2 Utilice MULTI-CONTROL para visualizar la lista detallada de su entrada del Directorio de teléfonos.

Consulte los pasos 2 al 5 *Llamada a un número del Directorio de teléfonos* en la página 136 para el procedimiento.

## Teléfono Bluetooth

### 3 Mantenga pulsado MULTI-CONTROL para visualizar la pantalla de ingreso de género.

Se visualiza **Edit genre**.

### 4 Haga girar MULTI-CONTROL hacia la derecha o hacia la izquierda para cambiar a la pantalla de borrado de memoria.

Al girar **MULTI-CONTROL** se cambiarán las pantallas de entrada en el siguiente orden:

**Edit genre** (pantalla de ingreso de género)—  
**Edit name** (pantalla de ingreso de nombre)—  
**Edit number** (pantalla de ingreso de número)—  
**Clear memory** (pantalla de borrado de memoria)

### 5 Pulse MULTI-CONTROL derecha para mostrar una pantalla de confirmación.

Se visualiza **Clear memory YES**.

- Si no desea borrar la memoria que ha seleccionado, pulse **MULTI-CONTROL** izquierda. Se cambiará el display.

### 6 Pulse MULTI-CONTROL para eliminar el número de teléfono.

Se visualiza **Cleared**.

El número de teléfono se elimina. El display cambia a la lista de ingreso del Directorio de teléfonos.

## Uso de números prefijados

### Asignación de números prefijados

Es posible asignar a números prefijados (**P 1-P10**) hasta diez números de teléfono utilizados con más frecuencia.

- Para llamar al número que ha asignado como prefijado, consulte *Número predefinido* en la página 128.

### 1 Pulse LIST para visualizar el Directorio de teléfonos.

### 2 Utilice MULTI-CONTROL para visualizar la lista detallada de su entrada del Directorio de teléfonos.

Consulte los pasos 2 al 5 *Llamada a un número del Directorio de teléfonos* en la página 136 para el procedimiento.

### 3 Mantenga pulsado uno de los botones 0-9 en el mando a distancia para almacenar el número de teléfono seleccionado en este número prefijado.

Pulse 1 para almacenarlo en **P 1**; 4 para almacenarlo en **P 4**, etc. Pulse 0 para almacenarlo en el número prefijado **P10**. Mantenga pulsado el botón hasta que oiga un tono.

- Se puede almacenar en la memoria hasta 50 números de teléfono (10 números de teléfono para cada uno de los tres teléfonos registrados y dos teléfonos de invitado).

## Borrado de la memoria

Puede borrar la memoria de cada elemento: Directorio de teléfonos, lista de historial de llamadas marcadas/recibidas/perdidas y número de teléfono prefijado.

### 1 Utilice MULTI-CONTROL para seleccionar Clear memory en el menú de funciones. Clear memory aparece en el display.

### 2 Pulse MULTI-CONTROL arriba o abajo para seleccionar un elemento.

Cada vez que se pulsa **MULTI-CONTROL** arriba o abajo, los elementos se cambian en el siguiente orden:

**Phone book** (directorio de teléfonos)—  
**Missed calls** (historial de llamadas perdidas)—  
**Dialled calls** (historial de llamadas marcadas)—  
**Receiv. calls** (historial de llamadas recibidas)—  
**Dial preset** (números de teléfono predefinidos)—  
**All clear** (borrar toda la memoria)

- Si selecciona **All clear**, se borrará toda la memoria, con independencia de los elementos.

### 3 Pulse **MULTI-CONTROL** derecha para seleccionar el elemento que desea eliminar de esta unidad.

Se visualiza **Clear memory YES**. El borrado de memoria se ajustará ahora en modo en espera.

- Si no desea borrar la memoria que ha seleccionado, pulse **MULTI-CONTROL** izquierda. Se cambiará el display.

### 4 Pulse **MULTI-CONTROL** para borrar la memoria.

Se visualiza **Cleared** y los datos del elemento seleccionado se borran de la memoria de esta unidad. 

## Uso del Historial de Llamadas

Las diez últimas llamadas realizadas (marcadas), recibidas y perdidas, junto con sus fechas y horas, se almacenan en el Historial de Llamadas. Puede realizar una búsqueda en el Historial de Llamadas y llamar a los números desde éste.

## Visualización del Historial de Llamadas

El Historial de Llamadas se divide en tres grupos: Llamadas perdidas, Llamadas marcadas y Llamadas recibidas. Puede ver la fecha y la hora de la llamada, así como el número (y el nombre si está en el Directorio de teléfonos).

### 1 Pulse **LIST** para visualizar la lista.

Pulse **LIST** repetidamente para cambiar entre las siguientes listas:  
Directorio de teléfonos—Llamadas perdidas—  
Llamadas marcadas—Llamadas recibidas

- Para obtener información sobre el Directorio de teléfonos, consulte *Uso del Directorio de teléfonos* en la página 135.

- Si no se han almacenado números de teléfono en la lista seleccionada, se visualizará **No Data**.

### 2 Gire **MULTI-CONTROL** para seleccionar un número de teléfono.

Gire **MULTI-CONTROL** hacia la derecha o izquierda para cambiar los números de teléfono almacenados en la lista.

- Si el número ya está ingresado en el Directorio de teléfonos, aparecerá el nombre.
- También puede cambiar el número de teléfono, pulsando **MULTI-CONTROL** arriba o abajo.

### 3 Pulse **MULTI-CONTROL** derecha para visualizar la lista detallada.

La fecha y hora de llamada y el número de teléfono se visualizan en la lista detallada.

- Si el número ya está ingresado en el Directorio de teléfonos, también aparecerá el nombre.
- Al girar **MULTI-CONTROL** hacia la derecha o izquierda se cambiará al número de teléfono anterior o siguiente visualizado en la lista detallada.
- Si no realiza ninguna acción en unos 30 segundos, la visualización de la lista se cancelará automáticamente.

## Llamada a un número desde el Historial de Llamadas

### 1 Visualice la lista y seleccione un número de teléfono.

Visualice el número de teléfono al que desea llamar.

### 2 Pulse **MULTI-CONTROL** derecha para visualizar la lista detallada.

La fecha y hora de llamada y el número de teléfono se visualizan en la lista detallada.

- Si el número ya está ingresado en el Directorio de teléfonos, también aparecerá el nombre.

## Teléfono Bluetooth

**3 Pulse MULTI-CONTROL para hacer una llamada.**

**4 Para finalizar la llamada, pulse PHONE.**

El tiempo estimado de la llamada aparece en el display (esto puede diferir ligeramente del tiempo de llamada real).

- También puede realizar esta operación pulsando **ON HOOK** en el mando a distancia.

### Llamada a un número internacional desde el Historial de Llamadas

Cuando llame a un número internacional almacenado en el Historial de Llamadas, anteponga al número de país un signo +.

**1 En la lista detallada, mantenga pulsado MULTI-CONTROL para agregar el signo +.**

Al mantener pulsado **MULTI-CONTROL** se incluye el signo + en el número de teléfono.

- + sólo se puede agregar cuando está seleccionada la lista detallada de Llamadas Perdidas, Llamadas Marcadas o Llamadas Recibidas.
- Si vuelve a mantener pulsado **MULTI-CONTROL** se eliminará +.

**2 Pulse MULTI-CONTROL para hacer una llamada.**

**3 Para finalizar la llamada, pulse PHONE.**

### Asignación de números prefijados

Es posible asignar a números prefijados (**P 1-P10**) hasta diez números de teléfono utilizados con más frecuencia.

**1 Visualice la lista y seleccione un número de teléfono.**

Visualice el número de teléfono que desea almacenar en la memoria.

**2 Pulse MULTI-CONTROL derecha para visualizar la lista detallada.**

La fecha y hora de llamada y el número de teléfono se visualizan en la lista detallada.

**3 Mantenga pulsado uno de los botones 0-9 en el mando a distancia para almacenar el número de teléfono seleccionado en este número prefijado.**

El número de teléfono seleccionado se ha almacenado en la memoria. La próxima vez que pulse el mismo botón predeterminado, el número de teléfono se recuperará de la memoria.

- Se puede almacenar en la memoria hasta 50 números de teléfono (10 números de teléfono para cada uno de los tres teléfonos registrados y dos teléfonos de invitado). ▣

## Realización de una llamada ingresando el número de teléfono

Puede realizar una llamada ingresando directamente números de teléfono en la unidad.

**1 Utilice MULTI-CONTROL para seleccionar Number dial en el menú de funciones. Number dial** aparece en el display.

- También es posible acceder a este menú desde la visualización de espera pulsando **DIRECT** en el mando a distancia.

**2 Pulse MULTI-CONTROL arriba o abajo para seleccionar un número.**

Si se pulsa **MULTI-CONTROL** arriba repetidamente se cambian los números en el orden **0 1 2 ... 9 + # \* \_**. Si se pulsa abajo se cambia en el orden **\_ \* # + 9 ... 2 1 0**.

- También es posible ingresar los números pulsando **0-9** en el mando a distancia.

### 3 Pulse MULTI-CONTROL derecha para mover el cursor a la siguiente posición.

Cuando visualice el número deseado, pulse **MULTI-CONTROL** derecha para mover el cursor a la siguiente posición y seleccione el número siguiente. Pulse **MULTI-CONTROL** izquierda para mover el cursor hacia atrás en el display.

- Se puede ingresar hasta 24 dígitos.

### 4 Si ha terminado de ingresar el número, pulse MULTI-CONTROL.

Se mostrará la confirmación de llamada.

### 5 Pulse MULTI-CONTROL nuevamente para hacer una llamada.

### 6 Para finalizar la llamada, pulse PHONE.

El tiempo estimado de la llamada aparece en el display (esto puede diferir ligeramente del tiempo de llamada real). 

## Cancelación del eco y reducción de ruido

Cuando usa la función manos libres en el vehículo, puede que escuche un eco no deseado. Esta función reduce el ruido y el eco, y mantiene una cierta calidad de sonido.

- Esta función no se puede configurar para cada teléfono de usuario distinto.

**1 Utilice MULTI-CONTROL para seleccionar Echo cancel en el menú de funciones.** **Echo cancel** aparece en el display.

**2 Pulse MULTI-CONTROL para activar la cancelación de eco.**

**ON** aparece en el display.

- Para desactivar la cancelación de eco, vuelva a pulsar **MULTI-CONTROL**. 

## Cambio del tono de llamada

La unidad le permite activar o desactivar el tono de las llamadas entrantes.

- El tono de llamada que seleccione para esta unidad no tiene efecto en el tono de llamada utilizado por su teléfono. Si no desea que su teléfono y esta unidad suenen al mismo tiempo, se recomienda desactivar el tono de llamada de uno de los dispositivos.

**1 Utilice MULTI-CONTROL para seleccionar Ring tone en el menú de funciones.**

**Ring tone** aparece en el display.

**2 Pulse MULTI-CONTROL izquierda o derecha para seleccionar un tono de llamada.**

Cada vez que se pulsa **MULTI-CONTROL** izquierda o derecha, se selecciona un tono de timbre en el siguiente orden:

**OFF** (tono de llamada desactivado)—**BEEP 1** (tono de llamada 1)—**BEEP 2** (tono de llamada 2)—**BEEP 3** (tono de llamada 3) 

## Ajuste del rechazo automático

Si esta función está activada, la unidad rechazará automáticamente todas las llamadas entrantes.

- Esta función no se puede configurar para cada teléfono de usuario distinto.

**1 Utilice MULTI-CONTROL para seleccionar Refuse calls en el menú de funciones.**

**Refuse calls** aparece en el display.

**2 Pulse MULTI-CONTROL para activar el rechazo automático de llamada.**

**ON** aparece en el display.

- Para desactivar el rechazo automático de llamada, vuelva a pulsar **MULTI-CONTROL**. 

## Teléfono Bluetooth

### Ajuste de la respuesta automática

Si esta función está activada, la unidad contestará automáticamente todas las llamadas entrantes.

- Esta función no se puede configurar para cada teléfono de usuario distinto.

**1 Utilice MULTI-CONTROL para seleccionar Auto answer en el menú de funciones.** Auto answer aparece en el display.

**2 Pulse MULTI-CONTROL para activar la respuesta automática.**

ON aparece en el display.

- Para desactivar la respuesta automática, vuelva a pulsar MULTI-CONTROL.



#### Nota

Si las funciones de rechazo automático y respuesta automática están activadas, el rechazo automático tendrá prioridad, y todas las llamadas entrantes se rechazarán automáticamente.

### Visualización de la dirección BD (Bluetooth Device)

Cada dispositivo que posee tecnología inalámbrica Bluetooth recibe una dirección de dispositivo única de 48 bits, formada por una cadena hexadecimal de 12 dígitos. Usted puede mostrar la dirección BD de su teléfono móvil y esta unidad.

### Visualización de la dirección BD de su teléfono móvil.

**1 Utilice MULTI-CONTROL para seleccionar Delete phone en el menú de funciones.** Delete phone aparece en el display.

**2 Pulse MULTI-CONTROL arriba o abajo para seleccionar una asignación de registro.**

Cada vez que se pulsa MULTI-CONTROL arriba o abajo, se selecciona una asignación de registro en el siguiente orden:

**P1** (teléfono de usuario 1)—**P2** (teléfono de usuario 2)—**P3** (teléfono de usuario 3)—**G1** (teléfono de invitado 1)—**G2** (teléfono de invitado 2)

- Si la asignación está vacía, se mostrará **No data** y la operación no será posible.

**3 Pulse MULTI-CONTROL izquierda para visualizar la dirección BD.**

Aparece la cadena hexadecimal de 12 dígitos.

- Pulse MULTI-CONTROL derecha para regresar al nombre del dispositivo.

**4 Pulse BAND para volver a la visualización de espera.**

### Visualización de la dirección BD de esta unidad

**1 Utilice MULTI-CONTROL para seleccionar Device info en el menú de funciones.**

El nombre del dispositivo (**Pioneer BT Unit**) de esta unidad se mostrará en el display.

**2 Pulse MULTI-CONTROL izquierda para visualizar la dirección BD.**

Aparece la cadena hexadecimal de 12 dígitos.

- Pulse MULTI-CONTROL derecha para regresar al nombre del dispositivo.

**Nota**

Si pulsa **MULTI-CONTROL** abajo mientras se visualiza la dirección BD (o el nombre del dispositivo) de esta unidad, aparece la versión del sistema de esta unidad. Para obtener información sobre la versión del sistema, consulte *Visualización de la versión del sistema para tareas de reparación* en esta página.

## Visualización de la versión del sistema para tareas de reparación

Si se produce un fallo de funcionamiento en la unidad y debe ponerse en contacto con un concesionario para que realice la reparación, es posible que tenga que indicar la versión del sistema de esta unidad y el módulo Bluetooth. Puede visualizar las versiones y confirmarlas.

### 1 Utilice **MULTI-CONTROL** para seleccionar **Device info** en el menú de funciones.

El nombre del dispositivo (**Pioneer BT Unit**) de esta unidad se mostrará en el display.

### 2 Pulse **MULTI-CONTROL** abajo para cambiar a la versión del sistema de esta unidad.

Se muestra la versión del sistema (microprocesador) de esta unidad.

- Si se pulsa **MULTI-CONTROL** izquierda aparece la versión del módulo Bluetooth de esta unidad. Si se pulsa **MULTI-CONTROL** derecha para regresar a la versión del sistema de esta unidad.

## Selección de la pantalla de llamadas entrantes

Puede asignar una película de pantalla para que se visualice para las llamadas entrantes. La película seleccionada se mostrará a la derecha de la pantalla cuando reciba una llamada.

Es posible asignar una película de pantalla diferente para cada teléfono de usuario diferente.

**1 Pulse **MULTI-CONTROL** para visualizar el menú principal.**  
**FUNCTION, AUDIO, ENTERTAINMENT** y **RECEIVING MOVIE** aparecen en el display.

**2 Utilice **MULTI-CONTROL** para seleccionar **RECEIVING MOVIE**.**

Haga girar el control para cambiar la opción de menú y pulse para seleccionarla.

**3 Haga girar **MULTI-CONTROL** para seleccionar la pantalla.**

Cada vez que se pulsa **MULTI-CONTROL** arriba o abajo, se selecciona una asignación de registro en el siguiente orden:

Pantalla 1—Pantalla 2—Pantalla 3—Pantalla 4

**4 Pulse **MULTI-CONTROL** para almacenar la película de pantalla.**

La película de pantalla se almacena y el display cambia.



## Bluetooth Audio

### Escuchar canciones en BT Audio (reproductor de audio Bluetooth)



Puede utilizar esta unidad para controlar un reproductor portátil de audio, vendido por separado, provisto de tecnología inalámbrica Bluetooth (reproductor de audio Bluetooth).

Aunque su reproductor de audio no esté provisto de un módulo Bluetooth, lo puede controlar desde esta unidad a través de tecnología inalámbrica Bluetooth por medio de un adaptador Bluetooth (se vende por separado).



#### Importante

- Esta unidad permite controlar un reproductor de audio Bluetooth a través de un perfil A2DP o AVRCP. Los reproductores de audio Bluetooth (o los adaptadores Bluetooth) compatibles con estos perfiles pueden conectarse a este perfil.
  - Perfil A2DP (Advanced Audio Distribution Profile): Es posible reproducir únicamente canciones en su reproductor de audio.
  - Perfil AVRCP (Audio/Video Remote Control Profile): Es posible reproducir, realizar pausas, seleccionar canciones, etc.
- Ya que hay varios reproductores de audio Bluetooth disponibles en el mercado, las funciones que puede realizar su reproductor de audio Bluetooth que utiliza esta unidad pueden ser muy diferentes. Consulte el manual

de instrucciones de su reproductor de audio Bluetooth, así como este manual, mientras utilice su reproductor con esta unidad.

- No es posible mostrar en esta unidad información sobre las canciones (p.ej.: tiempo de reproducción transcurrido, título de la canción, índice de canciones, etc.)
- Mientras escucha canciones en su reproductor de audio Bluetooth, no realice operaciones innecesarias en su teléfono móvil. Si intenta realizar una operación en su teléfono móvil, la señal de su teléfono móvil puede ocasionar ruido en la reproducción de canciones.
- Cuando habla con el teléfono móvil conectado a esta unidad a través de tecnología inalámbrica Bluetooth, la reproducción de canciones del reproductor de audio Bluetooth conectado a esta unidad se silencia.
- Incluso si está escuchando un canción en su reproductor de audio Bluetooth y cambia a otra fuente, la reproducción de la canción continúa.

#### ① Icono de fuente

Muestra la fuente seleccionada.

#### ② Nombre del dispositivo

Muestra el nombre del dispositivo del reproductor de audio Bluetooth (o adaptador Bluetooth).

#### ③ Indicador de conexión

Muestra el estado de conexión inalámbrica Bluetooth.

#### ④ Indicador Bass boost

Muestra el nivel de intensificación de graves.

- Para obtener información sobre la intensificación de graves, consulte *Intensificación de los graves* en la página 173.

- **Pulse SOURCE para seleccionar el reproductor de audio Bluetooth.**

- Si no puede visualizar **BT Audio**, en primer lugar active la fuente de audio BT en el ajuste inicial. Para obtener más información, consulte *Activación de la fuente BT Audio* en la página 180. ▣

## Ajuste del reproductor de audio Bluetooth

Antes de utilizar su reproductor de audio Bluetooth, debe configurar la unidad para su uso.

### 1 Activación

Consulte *Activación de la fuente BT Audio* en la página 180 para obtener instrucciones sobre cómo activar **BT Audio**.

### 2 Conexión

Consulte *Conexión de un reproductor de audio Bluetooth* en esta página para saber cómo conectar su reproductor de audio Bluetooth a esta unidad.

- Cuando esté conectado a través de tecnología inalámbrica Bluetooth, las funciones "Reproducir", "Parar" y "Pausa" del reproductor de audio Bluetooth se pueden utilizar en la fuente **BT Audio**.

- Antes de que pueda utilizar algunos reproductores de audio, es necesario que introduzca el código PIN en esta unidad. Si su reproductor requiere un código PIN para establecer una conexión, localice el código en el reproductor o en su documentación. Consulte *Ingreso del código PIN para la conexión inalámbrica Bluetooth* en la página 180 para obtener instrucciones sobre cómo ingresar el código PIN. ▣

## Conexión de un reproductor de audio Bluetooth

Para que la unidad pueda controlar su reproductor de audio Bluetooth debe establecer una conexión inalámbrica Bluetooth. Esta función inicia la conexión a través de tecnología inalámbrica Bluetooth.

### 1 Pulse MULTI-CONTROL para visualizar el menú principal.

**FUNCTION**, **AUDIO** y **ENTERTAINMENT** aparecen en el display.

### 2 Utilice MULTI-CONTROL para seleccionar FUNCTION.

Haga girar el control para cambiar la opción de menú y pulse para seleccionarla.

### 3 Haga girar MULTI-CONTROL para seleccionar Connection open.

### 4 Pulse MULTI-CONTROL para abrir la conexión.

Se visualiza **Always Waiting**. La unidad estará en espera de conexión desde desde el reproductor de audio Bluetooth.

### 5 Utilice el reproductor de audio Bluetooth para conectarse a esta unidad.

Cuando se establezca con éxito la conexión, se visualizará **Connected**.

- El funcionamiento es diferente según el reproductor de audio Bluetooth. Consulte el manual de su reproductor de audio Bluetooth para ver más instrucciones. ▣

## Bluetooth Audio

### Función



#### ① Visualización de función

Muestra el estado de la función.

Cuando esté conectado a través de tecnología inalámbrica Bluetooth, las funciones "Reproducir", "Parar" y otras funciones del reproductor de audio Bluetooth se pueden controlar desde el menú de funciones de la unidad.

**1 Pulse MULTI-CONTROL para visualizar el menú principal. FUNCTION, AUDIO y ENTERTAINMENT** aparecen en el display.

**2 Utilice MULTI-CONTROL para seleccionar FUNCTION.**

Haga girar el control para cambiar la opción de menú y pulse para seleccionarla. Aparece el nombre de la función en el display.

**3 Haga girar MULTI-CONTROL para seleccionar la función.**

Haga girar **MULTI-CONTROL** hacia la derecha o hacia la izquierda para cambiar entre las funciones en el siguiente orden:

**Disconnect audio** (desconectar audio)—**Play** (Reproducir)—**Stop** (Parar)—**Pause** (pausa)—**Device info** (información del dispositivo)

▪ Si el reproductor de audio Bluetooth está conectado a través de un perfil A2DP, en el menú de funciones sólo se visualizará

**Disconnect audio** y **Device info**.

▪ Si todavía no se ha conectado un reproductor de audio Bluetooth a esta unidad, se mostrará

**Connection open** y **Device info** en el menú de funciones y las otras funciones no estarán disponibles.

▪ Para volver a la visualización de reproducción, pulse **BAND**.

#### Notas

- Si no se utiliza la función en unos 30 segundos, el display volverá automáticamente a la visualización de reproducción.
- Dependiendo de los reproductores de audio Bluetooth que estén conectados a esta unidad, es posible que algunas funciones no se puedan utilizar correctamente. 

## Reproducción de canciones en el reproductor de audio Bluetooth

**1 Utilice MULTI-CONTROL para seleccionar Play en el menú de funciones. Play** aparece en el display.

**2 Pulse MULTI-CONTROL para comenzar la reproducción.**

**3 Para realizar el avance rápido o retroceso, mantenga pulsado MULTI-CONTROL izquierda o derecha.**

**4 Para saltar y retroceder o avanzar hasta otra canción, pulse MULTI-CONTROL izquierda o derecha.**

Al pulsar **MULTI-CONTROL** derecha, se salta al principio de la canción siguiente. Al pulsar **MULTI-CONTROL** izquierda una vez, se salta al principio de la canción actual. Si pulsa otra vez, se salta a la canción anterior. 

## Para poner en pausa una canción

La pausa le permite detener temporalmente la reproducción de una canción.

### 1 Utilice MULTI-CONTROL para seleccionar **Pause** en el menú de funciones.

**Pause** aparece en el display.

### 2 Pulse MULTI-CONTROL para activar la **pausa**.

Se detiene temporalmente la reproducción de la canción actual.

- Para desactivar la pausa, vuelva a pulsar **MULTI-CONTROL**. 

## Para detener la reproducción

### 1 Utilice MULTI-CONTROL para seleccionar **Stop** en el menú de funciones.

**Stop** aparece en el display.

### 2 Pulse MULTI-CONTROL para detener la **reproducción**.

Se detiene la reproducción de la canción actual. 

## Desconexión de un reproductor de audio Bluetooth

Cuando haya terminado de utilizar el reproductor de audio Bluetooth en esta unidad, puede desactivar la conexión inalámbrica Bluetooth.

### 1 Utilice MULTI-CONTROL para seleccionar **Disconnect audio** en el menú de funciones.

**Disconnect audio** aparece en el display.

### 2 Pulse MULTI-CONTROL para **desconectar el reproductor de audio Bluetooth**.

Se visualiza **Disconnected**. El reproductor de audio Bluetooth se desconecta de la unidad. 

## Visualización de la dirección BD de esta unidad

Cada dispositivo que posee tecnología inalámbrica Bluetooth recibe una dirección de dispositivo única de 48 bits, formada por una cadena hexadecimal de 12 dígitos. Puede visualizar la dirección BD de esta unidad.

### 1 Utilice MULTI-CONTROL para seleccionar **Device info** en el menú de funciones.

El nombre del dispositivo (**Pioneer BT Unit**) de esta unidad se mostrará en el display.

### 2 Pulse MULTI-CONTROL izquierda para **visualizar la dirección BD**.

Aparece la cadena hexadecimal de 12 dígitos.

- Pulse **MULTI-CONTROL** derecha para regresar al nombre del dispositivo.



#### Nota

Si pulsa **MULTI-CONTROL** abajo mientras se visualiza la dirección BD (o el nombre del dispositivo) de esta unidad, aparece la versión del sistema de esta unidad. Para obtener información sobre la versión del sistema, consulte *Visualización de la versión del sistema para tareas de reparación* en la página 144. 

## Bluetooth Audio

### Visualización de la versión del sistema para tareas de reparación

Si se produce un fallo de funcionamiento en la unidad y debe ponerse en contacto con un concesionario para que realice la reparación, es posible que tenga que indicar la versión del sistema de esta unidad y el módulo Bluetooth. Puede visualizar las versiones y confirmarlas.

#### 1 Utilice MULTI-CONTROL para seleccionar Device info en el menú de funciones.

El nombre del dispositivo (**Pioneer BT Unit**) de esta unidad se mostrará en el display.

#### 2 Pulse MULTI-CONTROL abajo para cambiar a la versión del sistema de esta unidad.

Se muestra la versión del sistema (microprocesador) de esta unidad.

- Si se pulsa **MULTI-CONTROL** izquierda aparece la versión del módulo Bluetooth de esta unidad. Si se pulsa **MULTI-CONTROL** derecha para regresar a la versión del sistema de esta unidad. ■

## Reproductor de CD múltiple

### Reproducción de un CD

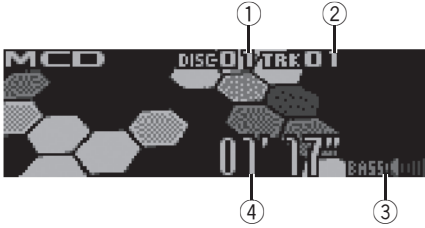

Se puede usar esta unidad para controlar un reproductor de CD múltiple, que se vende por separado.

A continuación se indican los pasos básicos necesarios para reproducir un CD con el reproductor de CD múltiple. En la página 152 se explican las funciones más avanzadas del reproductor de CD.

#### ① Indicador de número de disco

Muestra el número de disco que se está reproduciendo actualmente.

#### ② Indicador de número de pista

Muestra el número de pista que se está reproduciendo actualmente.

#### ③ Indicador Bass boost

Muestra el nivel de intensificación de graves.

- Para obtener información sobre la intensificación de graves, consulte *Intensificación de los graves* en la página 173.

#### ④ Indicador de tiempo de reproducción

Muestra el tiempo transcurrido de reproducción de la pista actual.

### 1 Pulse SOURCE para seleccionar el reproductor de CD múltiple.

Pulse **SOURCE** hasta que visualice **Multi CD**.

### 2 Pulse MULTI-CONTROL arriba o abajo para seleccionar el disco que desea escuchar.

■ También se puede seleccionar un disco, utilizando los botones **1-6** en el mando a distancia.

- Para los discos 1 a 6, pulse el número del botón correspondiente.
- Para los discos 7 a 12, mantenga pulsados los números correspondientes, como **1** para el disco 7, hasta que el número del disco aparezca en la pantalla.

### 3 Para realizar el avance rápido o retroceso, mantenga pulsado MULTI-CONTROL izquierda o derecha.

### 4 Para saltar y retroceder o avanzar hasta otra pista, pulse MULTI-CONTROL izquierda o derecha.

Si pulsa **MULTI-CONTROL** derecha, se salta al principio de la pista siguiente. Si pulsa **MULTI-CONTROL** izquierda una vez, se salta al principio de la pista actual. Si pulsa otra vez, se salta a la pista anterior.



#### Notas

- Mientras el reproductor de CD múltiple realiza las funciones preparatorias, se visualiza **Ready**.
- Si aparece un mensaje de error como **ERROR-11**, consulte el manual de instrucciones del reproductor de CD múltiple.
- Si no hay discos en el cargador de CD del reproductor de CD múltiple, se visualiza **No disc**.

## Reproductor de CD múltiple

- Cuando se selecciona un disco CD TEXT en un reproductor de CD múltiple compatible, los títulos del disco y de las pistas comienzan a desplazarse automáticamente por el display. Si se activa la función de desplazamiento continuo en el ajuste inicial, los títulos de disco y pista se desplazan continuamente. Para obtener información sobre esta función, consulte *Cambio del desplazamiento continuo* en la página 180. 

### Selección directa de una pista

Al utilizar el mando a distancia, se puede seleccionar directamente una pista ingresando el número de la pista deseada.

#### 1 Pulse DIRECT.

Se visualiza en el display el área para ingresar el número de pista.

#### 2 Pulse los botones 0-9 para ingresar el número de la pista deseada.

- Se puede cancelar el número ingresado pulsando **CLEAR**.

#### 3 Pulse DIRECT.

Se reproducirá la pista seleccionada.



#### Nota

Después de acceder al modo de ingreso de números, si no realiza una operación en unos ocho segundos, el modo se cancelará automáticamente. 

## Reproductor de CD múltiple de 50 discos

Sólo las funciones descritas en este manual son compatibles con los reproductores de CD múltiple de 50 discos.

Esta unidad no está diseñada para utilizar las funciones de lista de títulos de los discos con un reproductor de CD múltiple de 50 discos. Consulte *Selección de discos de la lista de títulos de los discos* en la página 156 para obtener información sobre las funciones de lista de títulos de los discos. 

## Reproductor de CD múltiple

### Introducción a las funciones avanzadas del reproductor de CD múltiple



#### ① Visualización de función

Muestra el estado de la función.

#### 1 Pulse MULTI-CONTROL para visualizar el menú principal.

**FUNCTION**, **AUDIO** y **ENTERTAINMENT** aparecen en el display.

#### 2 Utilice MULTI-CONTROL para seleccionar FUNCTION.

Haga girar el control para cambiar la opción de menú y pulse para seleccionarla.

Aparece el nombre de la función en el display.

#### 3 Haga girar MULTI-CONTROL para seleccionar la función.

Haga girar **MULTI-CONTROL** hacia la derecha o hacia la izquierda para cambiar entre las funciones en el siguiente orden:

**Play mode** (repetición de reproducción)—  
**Random mode** (reproducción aleatoria)—  
**Scan mode** (reproducción con exploración)—  
**Pause** (pausa)—**Compression** (compresión y DBE)—**ITS play mode** (reproducción ITS)—  
**ITS memo** (programación ITS)—  
**TitleInput "A"** (ingreso de títulos de discos)

▪ Para volver a la visualización de reproducción, pulse **BAND**.

#### Notas

- Al reproducir un disco CD TEXT en un reproductor de CD múltiple compatible con CD TEXT, no se podrá cambiar al ingreso de títulos de discos. El título del disco estará ya grabado en un disco CD TEXT.
- Si no se utiliza la función en unos 30 segundos, el display volverá automáticamente a la visualización de reproducción. 

### Repetición de reproducción

Hay tres gamas de repetición para la reproducción de un reproductor de CD múltiple:

**M-CD repeat** (repetición de todos los discos del reproductor de CD múltiple), **Track repeat** (repetición de una sola pista) y **Disc repeat** (repetición de disco).

#### 1 Utilice MULTI-CONTROL para seleccionar Play mode en el menú de funciones.

**Play mode** aparece en el display.

#### 2 Pulse MULTI-CONTROL para seleccionar la gama de repetición.

Pulse **MULTI-CONTROL** repetidamente hasta que la gama de repetición deseada aparezca en el display.

- **M-CD repeat** – Repite todos los discos que se encuentran en el reproductor de CD múltiple
- **Track repeat** – Sólo repite la pista actual
- **Disc repeat** – Repite el disco actual

#### Notas

- Si se seleccionan otros discos durante la repetición de reproducción, la gama de repetición cambia a **M-CD repeat**.
- Si se realiza una búsqueda de pistas o el avance rápido/retroceso durante la repetición **Track repeat**, la gama de repetición cambia a **Disc repeat**. 



## Reproductor de CD múltiple

### Reproducción de las pistas en orden aleatorio

La reproducción aleatoria le permite reproducir las pistas en orden aleatorio dentro de la gama de repetición **M-CD repeat** y **Disc repeat**.

#### 1 Seleccione la gama de repetición.

Consulte *Repetición de reproducción* en la página anterior.

#### 2 Utilice MULTI-CONTROL para seleccionar Random mode en el menú de funciones.

**Random mode** aparece en el display.

#### 3 Pulse MULTI-CONTROL para activar la reproducción aleatoria.

Las pistas se reproducirán en un orden aleatorio en la gama de repetición **M-CD repeat** o **Disc repeat** seleccionada con anterioridad.

- Vuelva a pulsar **MULTI-CONTROL** para desactivar la reproducción aleatoria. 

### Exploración de CD y pistas

Cuando esté usando **Disc repeat**, el comienzo de cada pista de la carpeta seleccionada se reproduce durante alrededor de 10 segundos. Cuando esté usando **M-CD repeat**, el comienzo de la primera pista de cada carpeta se reproduce durante alrededor de 10 segundos.

#### 1 Seleccione la gama de repetición.

Consulte *Repetición de reproducción* en la página anterior.

#### 2 Utilice MULTI-CONTROL para seleccionar Scan mode en el menú de funciones.

**Scan mode** aparece en el display.

#### 3 Pulse MULTI-CONTROL para activar la reproducción con exploración.

Se reproducirán los primeros 10 segundos de cada pista del disco actual (o la primera pista de cada disco).

#### 4 Cuando encuentre la pista (o el disco) deseada(o), pulse MULTI-CONTROL para desactivar la exploración.

La pista (o el disco) se continuará reproduciendo.

- Si el display vuelve automáticamente a la visualización de reproducción, seleccione **Scan mode** de nuevo usando **MULTI-CONTROL**.



#### Nota

Una vez finalizada la exploración de pistas o discos, volverá a comenzar la reproducción normal de las pistas. 

### Pausa de la reproducción de un CD

La pausa le permite detener temporalmente la reproducción del CD.

#### 1 Utilice MULTI-CONTROL para seleccionar Pause en el menú de funciones.

**Pause** aparece en el display.

#### 2 Pulse MULTI-CONTROL para activar la pausa.

Se detiene temporalmente la reproducción de la pista actual.

- Para desactivar la pausa, vuelva a pulsar **MULTI-CONTROL**. 

## Reproductor de CD múltiple

### Uso de listas de reproducción ITS

La función ITS (selección instantánea de pista) le permite crear una lista de reproducción de las pistas favoritas incluidas en el cargador del reproductor de CD múltiple.

Después de añadir sus pistas favoritas a la lista de reproducción, puede activar la reproducción ITS y reproducir sólo las pistas seleccionadas.

### Creación de una lista de reproducción con la programación ITS

Puede utilizar la función ITS para ingresar y reproducir hasta 99 pistas por disco desde hasta 100 discos (incluidos los títulos de los discos). (Con reproductores de CD múltiple vendidos antes del CDX-P1250 y el CDX-P650, es posible guardar hasta 24 pistas en la lista de reproducción.)

#### 1 Reproduzca el CD que desea programar.

Pulse **MULTI-CONTROL** arriba o abajo para seleccionar el CD.

#### 2 Utilice **MULTI-CONTROL** para seleccionar ITS memo en el menú de funciones.

**ITS memo** aparece en el display.

#### 3 Seleccione la pista deseada pulsando **MULTI-CONTROL** izquierda o derecha.

#### 4 Pulse **MULTI-CONTROL** arriba para almacenar la pista que se está reproduciendo actualmente en la lista de reproducción.

Se visualiza **Memory complete** y se agrega la pista actual a la lista de reproducción.

#### 5 Pulse **BAND** para volver a la visualización de reproducción.



#### Nota

Después que los datos para 100 discos han sido almacenados en la memoria, los datos para un nuevo disco se sobreponen a los datos más antiguos.

### Reproducción de la lista de reproducción ITS

La reproducción ITS le permite escuchar las pistas que ha ingresado en su lista de reproducción ITS. Cuando activa la reproducción ITS, se comenzarán a reproducir las pistas de la lista de reproducción ITS en el reproductor de CD múltiple.

#### 1 Seleccione la gama de repetición.

Consulte *Repetición de reproducción* en la página 152.

#### 2 Utilice **MULTI-CONTROL** para seleccionar ITS play mode en el menú de funciones.

**ITS play mode** aparece en el display.

#### 3 Pulse **MULTI-CONTROL** para activar la reproducción ITS.

**ITS play mode** aparece en el display. La reproducción de las pistas de la lista comienza en la gama de repetición **M-CD repeat** o **Disc repeat** seleccionada con anterioridad.

- Si no hay pistas programadas en la gama actual de reproducción ITS, se visualiza **ITS empty**.
- Vuelva a pulsar **MULTI-CONTROL** para desactivar la reproducción ITS.

### Borrado de una pista de la lista de reproducción ITS

Puede eliminar una pista de la lista de reproducción ITS si la función de reproducción ITS está activada.

## Reproductor de CD múltiple

Si la reproducción ITS ya está activada, vaya al paso 2. Si la reproducción ITS todavía no está activada, utilice **MULTI-CONTROL**.

### 1 Reproduzca el CD que tiene la pista que desea eliminar de la lista de reproducción ITS y active la reproducción ITS.

Consulte *Reproducción de la lista de reproducción ITS* en la página anterior.

### 2 Utilice **MULTI-CONTROL** para seleccionar ITS memo en el menú de funciones. ITS memo aparece en el display.

### 3 Seleccione la pista deseada pulsando **MULTI-CONTROL** izquierda o derecha.

### 4 Pulse **MULTI-CONTROL** abajo para eliminar la pista de la lista de reproducción ITS.

La pista que se está reproduciendo se borra de la lista de reproducción ITS y comienza la reproducción de la próxima pista de la lista.

- Si no hay pistas de la lista de reproducción en la gama actual, se visualiza **ITS empty** y se reanuda la reproducción normal.

### 5 Pulse **BAND** para volver a la visualización de reproducción.

## Borrado de un CD de la lista de reproducción ITS

Puede borrar todas las pistas de un CD de la lista de reproducción ITS, si la función de reproducción ITS está desactivada.

### 1 Reproduzca el CD que desea borrar.

Pulse **MULTI-CONTROL** arriba o abajo para seleccionar el CD.

### 2 Utilice **MULTI-CONTROL** para seleccionar ITS memo en el menú de funciones.

ITS memo aparece en el display.

### 3 Pulse **MULTI-CONTROL** abajo para borrar todas las pistas del CD que se está reproduciendo de la lista de reproducción ITS.

Todas las pistas del CD que se está reproduciendo se borran de la lista de reproducción y se visualiza **Memory deleted**.

### 4 Pulse **BAND** para volver a la visualización de reproducción.

## Uso de las funciones de títulos de discos

Se pueden ingresar títulos de CD y visualizarlos. De esta manera, se puede buscar y seleccionar con facilidad el disco deseado.

## Ingreso de títulos de discos

Utilice la función de ingreso de títulos de discos para almacenar hasta 100 títulos de CD (con la lista de reproducción ITS) en el reproductor de CD múltiple. Cada título puede tener una longitud de hasta 10 caracteres.

### 1 Reproduzca el CD cuyo título desea ingresar.

Pulse **MULTI-CONTROL** arriba o abajo para seleccionar el CD.

### 2 Utilice **MULTI-CONTROL** para seleccionar TitleInput "A" en el menú de funciones. TitleInput "A" aparece en el display.

### 3 Pulse **DISPLAY** para seleccionar el tipo de carácter deseado.

Pulse **DISPLAY** repetidamente para cambiar entre los siguientes tipos de caracteres:

## Reproductor de CD múltiple

Alfabeto (mayúsculas), números y símbolos—  
Alfabeto (minúsculas)—letras de idiomas europeos, tales como aquéllas con acentos (p. ej., á, à, ä, ç)—Números y símbolos

### 4 Pulse MULTI-CONTROL arriba o abajo para seleccionar una letra del alfabeto.

Cada vez que se pulsa **MULTI-CONTROL** arriba, se visualizan las letras del alfabeto, números o símbolos en orden ascendente (**A B C ...**). Cada vez que se pulsa **MULTI-CONTROL** abajo, se visualizan las letras en orden descendente.



### 5 Pulse MULTI-CONTROL derecha para mover el cursor a la siguiente posición de carácter.

Cuando visualice la letra deseada, pulse **MULTI-CONTROL** derecha para mover el cursor a la siguiente posición y seleccione la letra siguiente. Pulse **MULTI-CONTROL** izquierda para mover el cursor hacia atrás en el display.

### 6 Mueva el cursor a la última posición pulsando MULTI-CONTROL derecha después de ingresar el título.

Al pulsar **MULTI-CONTROL** derecha una vez más, el título ingresado se almacena en la memoria.

### 7 Pulse BAND para volver a la visualización de reproducción.



#### Notas

- Los títulos se conservan en la memoria, aun después de extraerse los discos del cargador y se recuperan cuando se vuelven a colocar los discos correspondientes.

- Después que los datos para 100 discos han sido almacenados en la memoria, los datos para un nuevo disco se superponen a los datos más antiguos.

## Visualización de los títulos

Puede visualizar la información de texto en cualquier disco al cual se le haya ingresado un título.

### ● Pulse DISPLAY.

Pulse **DISPLAY** repetidamente para cambiar entre los siguientes ajustes:  
Tiempo de reproducción—: título del disco y tiempo de reproducción

## Selección de discos de la lista de títulos de los discos

Esta función le permite ver la lista de los títulos de los discos que se han ingresado en el reproductor de CD múltiple y seleccionar uno de ellos para su reproducción.

### 1 Pulse LIST para cambiar al modo de lista de títulos de los discos durante la visualización de reproducción.

### 2 Utilice MULTI-CONTROL para seleccionar el título del disco deseado.

Haga girar el control para cambiar el título del disco y pulse para reproducirlo.

- También puede cambiar el título del disco pulsando **MULTI-CONTROL** arriba o abajo.
- Si no se ha ingresado un título para un disco, se visualizará **No D.Title**.
- Se visualiza **No disc** al lado del número del disco cuando no hay discos en el cargador. 

## Reproductor de CD múltiple

### Uso de las funciones CD TEXT

Estas funciones sólo se pueden usar con un reproductor de CD múltiple compatible con CD TEXT.

Algunos discos incluyen información cifrada en el disco durante su fabricación. Estos discos pueden incluir información, tal como el título del CD, el título de pista, el nombre del artista y el tiempo de reproducción, y se denominan discos CD TEXT. Únicamente estos discos CD TEXT con cifrado especial soportan las funciones indicadas a continuación.

### Visualización de información de texto de discos CD TEXT

#### ● Pulse DISPLAY.

Pulse **DISPLAY** repetidamente para cambiar entre los siguientes ajustes:

Tiempo de reproducción—: título del disco y tiempo de reproducción—: nombre del artista del disco y tiempo de reproducción—: título de la pista y tiempo de reproducción—: nombre del artista de la pista y tiempo de reproducción—: título del disco y : nombre del artista del disco—: título de la pista y : nombre del artista de la pista

■ Si determinada información no se grabó en un disco CD TEXT, no se visualizará el título o el nombre.

### Desplazamiento de información de texto en el display

Esta unidad permite visualizar las primeras 14 letras del título del disco, nombre del artista del disco, título de la pista y nombre del artista de la pista. Cuando la información de texto tiene más de 14 letras, puede desplazarse por ella de la siguiente manera.

- Mantenga pulsado **DISPLAY** hasta que la información de texto comience a desplazarse por el display.

Se desplazan los títulos.



#### Nota

Si se activa la función de desplazamiento continuo en el ajuste inicial, la información de texto se desplazará de manera ininterrumpida por el display. Consulte *Cambio del desplazamiento continuo* en la página 180.

### Selección de pistas de la lista de títulos de las pistas

Esta función le permite ver la lista de los títulos de las pistas en un disco CD TEXT y seleccionar uno de ellos para su reproducción.

#### 1 Pulse LIST para cambiar al modo de lista de títulos de los discos durante la visualización de reproducción.

- Si desea visualizar la lista de títulos de las pistas del disco que se está reproduciendo, pulse **MULTI-CONTROL** derecha.

#### 2 Utilice MULTI-CONTROL para seleccionar el título del disco CD TEXT deseado.

Haga girar el control para cambiar el título del disco y pulse para reproducirlo.

- También puede cambiar el título del disco pulsando **MULTI-CONTROL** arriba o abajo.
- Si no se ha ingresado un título para un disco, se visualizará **No D.Title**.
- Se visualiza **No disc** al lado del número del disco cuando no hay discos en el cargador.

#### 3 Pulse MULTI-CONTROL derecha para cambiar al modo de lista de títulos de las pistas.

- Pulse **MULTI-CONTROL** izquierda para volver a la lista de títulos de los discos.

## Reproductor de CD múltiple

### 4 Utilice MULTI-CONTROL para seleccionar el título de la pista deseada.

Haga girar el control para cambiar el título de la pista y pulse para seleccionarlo.

- También puede cambiar el título de la pista pulsando **MULTI-CONTROL** arriba o abajo. 

## Uso de la compresión y del enfatizador de graves

*Estas funciones sólo se pueden utilizar con un reproductor de CD múltiple compatible con ellas.*

El uso de las funciones COMP (compresión) y DBE (enfatizador dinámico de graves) le permiten ajustar la calidad de reproducción de sonido del reproductor de CD múltiple. Cada una de las funciones tiene un ajuste de dos pasos. La función COMP equilibra la salida de los sonidos más fuertes y más suaves a volúmenes altos. La función DBE intensifica los niveles de graves para proporcionar un sonido de reproducción más completo. Escuche cada uno de los efectos a medida que los selecciona y utilice la función que realce mejor la reproducción de la pista o del CD que está escuchando.

### 1 Utilice MULTI-CONTROL para seleccionar Compression en el menú de funciones.

**Compression** aparece en el display.

- Si el reproductor de CD múltiple no es compatible con la función COMP/DBE, se visualiza **No COMP** cuando se intenta seleccionar la función.

### 2 Pulse MULTI-CONTROL para seleccionar su ajuste favorito.

Pulse **MULTI-CONTROL** repetidamente para cambiar entre los siguientes ajustes:

**COMP OFF—COMP 1—COMP 2—  
COMP OFF—DBE 1—DBE 2** 

## Para reproducir canciones en el iPod

### Para escuchar canciones en su iPod

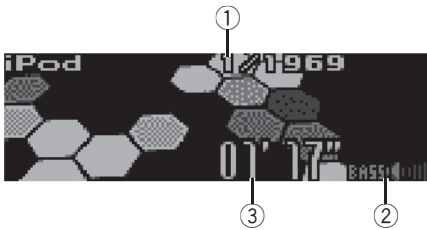

Se puede utilizar esta unidad para controlar un adaptador de iPod, que se vende por separado. A continuación se indican los pasos básicos necesarios para hacer funcionar un iPod. En *Introducción a las funciones avanzadas del adaptador de iPod* en la página 161 se explica el funcionamiento más avanzado del iPod.

#### ① Indicador del número de canción

Muestra el número de la canción reproducida en la lista seleccionada.

#### ② Indicador Bass boost

Muestra el nivel de intensificación de graves.

- Para obtener información sobre la intensificación de graves, consulte *Intensificación de los graves* en la página 173.

#### ③ Indicador de tiempo de reproducción

Muestra el tiempo transcurrido de reproducción de la canción actual.

#### 1 Pulse SOURCE para seleccionar el iPod.

Pulse SOURCE hasta que visualice iPod.

#### 2 Para realizar el avance rápido o retroceso, mantenga pulsado MULTI-CONTROL izquierda o derecha.

#### 3 Para saltar y retroceder o avanzar hasta otra canción, pulse MULTI-CONTROL izquierda o derecha.

Al pulsar MULTI-CONTROL derecha, se salta al principio de la canción siguiente. Al pulsar MULTI-CONTROL izquierda una vez, se salta al principio de la canción actual. Si pulsa otra vez, se salta a la canción anterior. ■

### Para buscar una canción

El manejo de esta unidad para controlar el iPod está diseñado para imitar del modo más fidedigno posible el manejo del iPod, para facilitar su uso y la búsqueda de canciones.

#### 1 Para ir al menú superior de la búsqueda de listas, pulse LIST.

#### 2 Utilice MULTI-CONTROL para seleccionar una categoría.

Haga girar el control para cambiar la categoría y pulse para seleccionarla.

**PLAYLIST** (listas de reproducción)—**ARTIST** (artistas)—**ALBUM** (álbumes)—**SONG** (canciones)—**GENRE** (géneros)

Se visualiza la lista de la categoría seleccionada.

- Puede comenzar la reproducción por la categoría seleccionada manteniendo pulsado **MULTI-CONTROL**.

- También puede cambiar de categoría pulsando **MULTI-CONTROL** arriba o abajo.

- También puede seleccionar la categoría pulsando **MULTI-CONTROL** derecha.

- Para volver a la lista anterior, pulse **MULTI-CONTROL** izquierda.

- Para ir al menú superior de la búsqueda de listas, mantenga pulsado **MULTI-CONTROL** izquierda.

- Si no se utiliza la lista en unos 30 segundos, la búsqueda de listas se cancelará automáticamente.

## Para reproducir canciones en el iPod

### Para buscar una canción

**1 Para ir al menú superior de la búsqueda de listas, pulse LIST.**

**2 Utilice MULTI-CONTROL para seleccionar GENRE, ARTIST, ALBUM o SONG de entre las categorías.**

Haga girar el control para cambiar la categoría y pulse para seleccionarla. Se visualiza la lista de la categoría seleccionada.

**3 Utilice MULTI-CONTROL para seleccionar una canción, álbum, artista o género.**

Haga girar el control para cambiar el elemento y pulse para seleccionarlo. Se visualiza la lista del elemento seleccionado.

- Si selecciona **SONG** (canciones), la reproducción comienza instantáneamente con la canción seleccionada.

**4 Repita el paso 3 para encontrar una canción que desee escuchar.**

### Selección de una lista de reproducción

Puede seleccionar una de las listas de reproducción de su iPod.

**1 Para ir al menú superior de la búsqueda de listas, pulse LIST.**

**2 Utilice MULTI-CONTROL para seleccionar PLAYLIST de entre las categorías.**

Haga girar el control para cambiar la categoría y pulse para seleccionarla. Aparece la lista de **PLAYLIST** (listas de reproducción).

**3 Utilice MULTI-CONTROL para seleccionar una lista de reproducción.**

Haga girar el control para cambiar la lista de reproducción y pulse para seleccionarla.

Se visualiza la lista de canciones de la lista de reproducción seleccionada.

- Puede comenzar la reproducción por la lista de reproducción seleccionada manteniendo pulsado **MULTI-CONTROL**.

**4 Utilice MULTI-CONTROL para seleccionar una canción de la lista de reproducción seleccionada.**

Haga girar el control para cambiar la canción y pulse para reproducirla.









- Si no se han guardado canciones en la lista de reproducción, se visualizará **STOP** y se detendrá la reproducción. 

### Visualización de información de texto en el iPod

Se puede visualizar la información de texto grabada en el iPod.

#### ● Pulse DISPLAY.

Pulse **DISPLAY** repetidamente para cambiar entre los siguientes ajustes:

Tiempo de reproducción—: título del álbum y tiempo de reproducción—: título de la canción y tiempo de reproducción—: nombre del artista y tiempo de reproducción—: nombre del artista y : título del álbum—: título de la canción y : nombre del artista—: título de la canción y : título del álbum

- Si los caracteres grabados en el iPod no son compatibles con esta unidad, no aparecerán en el display.

#### Notas

- Puede desplazar la información de texto hacia la izquierda manteniendo pulsado **DISPLAY**.
- Si se activa la función de desplazamiento continuo en el ajuste inicial, la información de texto se desplazará de manera ininterrumpida por el display. Consulte *Cambio del desplazamiento continuo* en la página 180. 



## Para reproducir canciones en el iPod

### Introducción a las funciones avanzadas del adaptador de iPod



①

#### ① Visualización de función

Muestra el estado de la función.

**1 Pulse MULTI-CONTROL para visualizar el menú principal.** **FUNCTION, AUDIO** y **ENTERTAINMENT** aparecen en el display.

**2 Utilice MULTI-CONTROL para seleccionar FUNCTION.**

Haga girar el control para cambiar la opción de menú y pulse para seleccionarla. Aparece el nombre de la función en el display.

**3 Haga girar MULTI-CONTROL para seleccionar la función.**

Haga girar **MULTI-CONTROL** hacia la derecha o hacia la izquierda para cambiar entre las funciones en el siguiente orden:

**Play mode** (repetición de reproducción)—  
**Shuffle mode** (reproducción aleatoria)—  
**Pause** (pausa)

▪ Para volver a la visualización de reproducción, pulse **BAND**.



#### Nota

Si no se utiliza la función en unos 30 segundos, el display volverá automáticamente a la visualización de reproducción. ▣

### Repetición de reproducción

Hay dos gamas de repetición de reproducción de las canciones en el iPod. **Repeat One** (repetición de una canción) y **Repeat All** (repetición de todas las canciones de la lista).

- Cuando **Play mode** está fijado en **Repeat One**, no es posible seleccionar las demás canciones.

**1 Utilice MULTI-CONTROL para seleccionar Play mode en el menú de funciones.** **Play mode** aparece en el display.

**2 Pulse MULTI-CONTROL para seleccionar la gama de repetición.**

Pulse **MULTI-CONTROL** repetidamente hasta que la gama de repetición deseada aparezca en el display.

- **Repeat One** – Sólo repite la canción actual
- **Repeat All** – Repite todas las canciones de la lista seleccionada ▣

### Reproducción de las canciones en un orden aleatorio (selección aleatoria)

Para la reproducción de las canciones en el iPod existen dos métodos de reproducción aleatoria: **Shuffle Songs** (reproducir canciones en un orden aleatorio) y **Shuffle Albums** (reproducir álbumes en un orden aleatorio).

**1 Utilice MULTI-CONTROL para seleccionar Shuffle mode en el menú de funciones.** **Shuffle mode** aparece en el display.

**2 Pulse MULTI-CONTROL para seleccionar su ajuste favorito.**

Pulse **MULTI-CONTROL** repetidamente hasta que el ajuste deseado aparezca en el display.

## Para reproducir canciones en el iPod

- **Shuffle Songs** – Reproduce canciones en un orden aleatorio dentro de la lista seleccionada
- **Shuffle Albums** – Selecciona un álbum de manera aleatoria y luego reproduce todas las canciones en el orden en que se encuentran en el álbum
- **Shuffle OFF** – Cancela la reproducción aleatoria.

## Para poner en pausa una canción

La pausa le permite detener temporalmente la reproducción de una canción.

### 1 Utilice MULTI-CONTROL para seleccionar **Pause** en el menú de funciones.

**Pause** aparece en el display.

### 2 Pulse MULTI-CONTROL para activar la **pausa**.

Se detiene temporalmente la reproducción de la canción actual.

- Para desactivar la pausa, vuelva a pulsar **MULTI-CONTROL**.

## Sintonizador de TV

### Uso del televisor

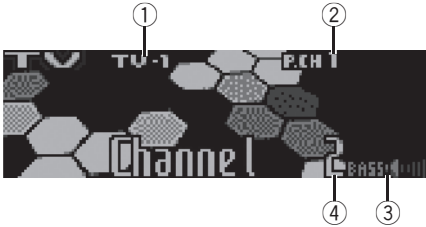

Se puede utilizar esta unidad para controlar un sintonizador de TV, que se vende por separado. Para obtener más información, consulte el manual de instrucciones del sintonizador de TV. Esta sección proporciona información acerca de las funciones de TV con esta unidad que difieren de las descritas en el manual de instrucciones del sintonizador de TV.

- ① **Indicador de banda**  
Muestra la banda actual del sintonizador de TV.
- ② **Indicador del número de presintonía**  
Muestra la memoria seleccionada.
- ③ **Indicador Bass boost**  
Muestra el nivel de intensificación de graves.
  - Para obtener información sobre la intensificación de graves, consulte *Intensificación de los graves* en la página 173.
- ④ **Indicador de canal**  
Muestra el canal actual del sintonizador de TV.

#### 1 Pulse SOURCE para seleccionar el sintonizador de TV.

Pulse **SOURCE** hasta que visualice **Television**.

#### 2 Pulse BAND para seleccionar una banda.

Pulse **BAND** hasta que visualice la banda deseada: **TV-1** o **TV-2**.

#### 3 Para utilizar la sintonización manual, pulse MULTI-CONTROL izquierda o derecha.

Los canales aumentan o disminuyen paso a paso.

#### 4 Para utilizar la sintonización por búsqueda, mantenga pulsado MULTI-CONTROL izquierda o derecha durante aproximadamente un segundo y luego suelte el control.

El sintonizador explorará los canales hasta que encuentre una emisora con señales de suficiente intensidad como para asegurar una buena recepción.

- Se puede cancelar la sintonización por búsqueda pulsando **MULTI-CONTROL** izquierda o derecha.
- Si pulsa **MULTI-CONTROL** izquierda o derecha y mantiene pulsado, podrá saltar los canales. La sintonización por búsqueda comienza inmediatamente después de que suelte **MULTI-CONTROL**. ▣

## Introducción a las funciones avanzadas del sintonizador de TV



### ① Visualización de función

Muestra los nombres de las funciones.

**1** Pulse **MULTI-CONTROL** para visualizar el menú principal. **FUNCTION**, **AUDIO** y **ENTERTAINMENT** aparecen en el display.

**2** Utilice **MULTI-CONTROL** para seleccionar **FUNCTION**.

**BSSM** aparece en el display.

▪ Para volver a la visualización del canal, pulse **BAND**.



#### Nota

Si no se utiliza la función en unos 30 segundos, el display volverá automáticamente a la visualización del canal. 

## Almacenamiento y recuperación de emisoras

Se pueden almacenar con facilidad hasta 12 emisoras para recuperarlas posteriormente.

**1** Cuando encuentre la emisora que desea almacenar en la memoria pulse **LIST** para cambiar al modo de lista de canales presintonizados.

**2** Utilice el **MULTI-CONTROL** para almacenar la emisora seleccionada en la memoria. Haga girar el control para cambiar el número de presintonía, mantenga pulsado para almacenarlo.

El número de presintonía que ha seleccionado parpadeará y permanecerá encendido. La emisora seleccionada se ha almacenado en la memoria.

▪ Si no se utiliza la lista en unos 30 segundos, el modo de lista de canales presintonizados se cancelará automáticamente.



#### Notas

- Se pueden almacenar en la memoria hasta 24 emisoras, 12 por cada una de las dos bandas de TV.
- También se pueden almacenar emisoras asignadas a los números de ajuste de presintonías **1-6** manteniendo pulsado uno de los botones de ajuste de presintonías **1-6** en el mando a distancia. 

## Almacenamiento consecutivo de las emisoras con las señales más fuertes

**1** Utilice **MULTI-CONTROL** y seleccione **FUNCTION** para visualizar **BSSM**.

**2** Pulse **MULTI-CONTROL** para activar la función **BSSM**.

Se visualiza **Searching**. Mientras se visualiza **Searching**, las 12 emisoras más fuertes se almacenarán en orden ascendente desde el canal más bajo. Una vez finalizada la operación, aparecerá la lista de canales presintonizados.

▪ Para cancelar el proceso de almacenamiento, pulse **MULTI-CONTROL**.

## Sintonizador de TV

### 3 Utilice MULTI-CONTROL para seleccionar la emisora deseada.

Haga girar el control para cambiar la emisora y pulse para seleccionarla.

- También puede cambiar la emisora pulsando **MULTI-CONTROL** arriba o abajo.
- Si no se utiliza la lista en unos 30 segundos, el modo de lista de canales presintonizados se cancelará automáticamente.



#### Nota

Al almacenar emisoras con la función BSSM, se pueden reemplazar las emisoras que se almacenaron con **P 1—P12**. 

tonías pulsando **MULTI-CONTROL** arriba o abajo durante la visualización de canales.

- También se pueden recuperar emisoras asignadas a los números de ajuste de presintonías **1—6** pulsando uno de los botones de ajuste de presintonías **1—6** en el mando a distancia. 

## Selección de emisoras de la lista de canales presintonizados

La lista de canales presintonizados le permite ver la lista de emisoras presintonizadas y seleccionar la que desea recibir.

### 1 Pulse LIST para cambiar al modo de lista de canales presintonizados durante la visualización de canales.

### 2 Utilice MULTI-CONTROL para seleccionar la emisora deseada.

Haga girar el control para cambiar la emisora y pulse para seleccionarla.

- También puede cambiar la emisora pulsando **MULTI-CONTROL** arriba o abajo.
- Si no se utiliza la lista en unos 30 segundos, el modo de lista de canales presintonizados se cancelará automáticamente.



#### Notas

- También se pueden recuperar las emisoras asignadas a los números de ajuste de presin-

## Reproducción de un disco

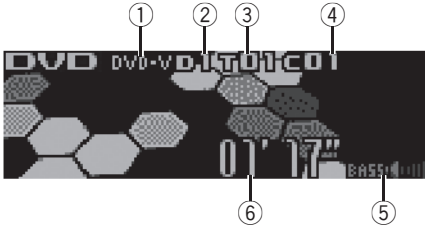

Se puede utilizar esta unidad para controlar un reproductor de DVD o un reproductor de DVD múltiple, que se vende por separado. Para obtener más información sobre el funcionamiento, consulte el manual de funcionamiento del reproductor DVD o del reproductor de DVD múltiple. Esta sección proporciona información acerca de las funciones de DVD con esta unidad que difieren de las descritas en el manual de instrucciones del reproductor de DVD o del reproductor de DVD múltiple. A continuación se indican los pasos básicos necesarios para reproducir un DVD vídeo con el reproductor de DVD. Operaciones más avanzadas de DVD vídeo se explican en la página siguiente.

- ① **Indicador DVD-V/VCD/CD/MP3/WMA**  
Muestra el tipo de disco que se está reproduciendo actualmente.
- ② **Indicador de número de disco**  
Muestra el número de disco que se está reproduciendo al utilizar el reproductor de DVD múltiple.
- ③ **Indicador de número de Título/Carpeta**  
Muestra el título (al reproducir un vídeo DVD) o la carpeta (al reproducir MP3 o WMA) de la selección que se está reproduciendo actualmente.
- ④ **Indicador de número de capítulo/pista**  
Muestra el capítulo (al reproducir un vídeo DVD) o la pista (al reproducir vídeo CD, CD,

MP3 o WMA) que se está reproduciendo actualmente.

- ⑤ **Indicador Bass boost**  
Muestra el nivel de intensificación de graves.
  - Para obtener información sobre la intensificación de graves, consulte *Intensificación de los graves* en la página 173.
- ⑥ **Indicador de tiempo de reproducción**  
Muestra el tiempo transcurrido de reproducción de la pista actual.

### 1 Pulse SOURCE para seleccionar el reproductor de DVD o el de DVD múltiple.

Pulse **SOURCE** hasta que visualice **DVD**.

### 2 Para realizar el avance rápido o retroceso, mantenga pulsado MULTI-CONTROL izquierda o derecha.

### 3 Para saltar y retroceder o avanzar hasta otro capítulo/pista, pulse MULTI-CONTROL izquierda o derecha.

## Selección de un disco

- Se puede utilizar esta función sólo si un reproductor de DVD múltiple está conectado a esta unidad.
- **Pulse MULTI-CONTROL arriba o abajo para seleccionar el disco deseado.**

## Selección de una carpeta

- Puede utilizar esta función sólo cuando hay conectado a esta unidad un reproductor de DVD que corresponde a la reproducción de MP3/WMA.
- **Pulse MULTI-CONTROL arriba o abajo para seleccionar una carpeta.**

## Reproductor de DVD

### Introducción a las funciones avanzadas del reproductor de DVD



①

#### ① Visualización de función

Muestra los nombres de las funciones.

**1** Pulse **MULTI-CONTROL** para visualizar el menú principal. **FUNCTION**, **AUDIO** y **ENTERTAINMENT** aparecen en el display.

**2** Utilice **MULTI-CONTROL** para seleccionar **FUNCTION**.

Haga girar el control para cambiar la opción de menú y pulse para seleccionarla. Aparece el nombre de la función en el display.

**3** Haga girar **MULTI-CONTROL** para seleccionar la función.

Haga girar **MULTI-CONTROL** hacia la derecha o hacia la izquierda para cambiar entre las funciones en el siguiente orden:

**Durante la reproducción de un vídeo DVD o un vídeo CD**

**Play mode** (repetición de reproducción)—**Pause** (pausa)

**Durante la reproducción de un CD**  
**Play mode** (repetición de reproducción)—

**Random mode** (reproducción aleatoria)—

**Scan mode** (reproducción con exploración)—

**Pause** (pausa)—**ITS play mode** (reproducción ITS)—**ITS memo** (ingreso ITS)—

**TitleInput "A"** (ingreso de títulos de discos)

**Durante la reproducción de MP3/WMA**

**Play mode** (repetición de reproducción)—

**Random mode** (reproducción aleatoria)—

**Scan mode** (reproducción con exploración)—

**Pause** (pausa)

■ Para volver a la visualización de reproducción, pulse **BAND**.

#### Nota

Al utilizar esta unidad con un reproductor de DVD múltiple, se puede cambiar a **ITS play mode**, **ITS memo** y a la función de ingreso de títulos de discos. ■

### Repetición de reproducción

• Durante la reproducción PBC de un vídeo CD, no se puede utilizar esta función.

**1** Utilice **MULTI-CONTROL** para seleccionar **Play mode** en el menú de funciones. **Play mode** aparece en el display.

**2** Pulse **MULTI-CONTROL** para seleccionar la gama de repetición.

**Durante la reproducción de un vídeo DVD**

Pulse **MULTI-CONTROL** repetidamente hasta que la gama de repetición deseada aparezca en el display.

- **Disc repeat** – Repite el disco actual
- **Chapter repeat** – Sólo repite el capítulo actual
- **Title repeat** – Sólo repite el título actual

**Durante la reproducción de un vídeo CD o un CD**

Pulse **MULTI-CONTROL** repetidamente hasta que la gama de repetición deseada aparezca en el display.

- **Disc repeat** – Repite el disco actual
- **Track repeat** – Sólo repite la pista actual

**Durante la reproducción de MP3/WMA**

Pulse **MULTI-CONTROL** repetidamente hasta que la gama de repetición deseada aparezca en el display.

- **Disc repeat** – Repite el disco actual
- **Folder repeat** – Repite la carpeta actual
- **Track repeat** – Sólo repite la pista actual

**Notas**

- Si se seleccionan otros discos durante la reproducción de reproducción, la gama de repetición cambia a **Disc repeat**.
- Durante la reproducción de un vídeo CD o un CD, si se realiza una búsqueda de pistas o el avance rápido/retroceso durante la repetición **Track repeat**, la gama de repetición cambia a **Disc repeat**.
- Durante la reproducción de MP3/WMA, si se selecciona otra carpeta durante la repetición de reproducción, la gama de repetición cambia a **Disc repeat**.
- Durante la reproducción de MP3/WMA, si se realiza una búsqueda de pistas o el avance rápido/retroceso durante **Track repeat**, la gama de repetición de reproducción cambia a **Folder repeat**.

**Pausa de la reproducción de un disco**

- 1 Utilice **MULTI-CONTROL** para seleccionar **Pause** en el menú de funciones.

**Pause** aparece en el display.

- 2 Pulse **MULTI-CONTROL** para activar la pausa.

Se detiene temporalmente la reproducción de la pista actual.

- Para desactivar la pausa, vuelva a pulsar **MULTI-CONTROL**.

**Reproducción de las pistas en orden aleatorio**

- Se puede utilizar esta función durante la reproducción de CD/MP3/WMA.

- 1 Utilice **MULTI-CONTROL** para seleccionar **Random mode** en el menú de funciones.

**Random mode** aparece en el display.

- 2 Pulse **MULTI-CONTROL** para activar la reproducción aleatoria.

Las pistas se reproducirán en un orden aleatorio.

- Vuelva a pulsar **MULTI-CONTROL** para desactivar la reproducción aleatoria.

**Exploración de las pistas de un CD/MP3/WMA**

- Se puede utilizar esta función durante la reproducción de CD/MP3/WMA.

- 1 Utilice **MULTI-CONTROL** para seleccionar **Scan mode** en el menú de funciones.

**Scan mode** aparece en el display.

- 2 Pulse **MULTI-CONTROL** para activar la reproducción con exploración.

Se reproducirán los primeros 10 segundos de cada pista.

- 3 Cuando encuentre la pista deseada, pulse **MULTI-CONTROL** para desactivar la reproducción con exploración.

La pista se continuará reproduciendo.

- Si el display vuelve automáticamente a la visualización de reproducción, seleccione

**Scan mode** de nuevo usando **MULTI-CONTROL**.



## Reproductor de DVD

### Uso de la lista de reproducción ITS y las funciones de títulos de discos

- Se pueden utilizar estas funciones sólo si un reproductor de DVD múltiple está conectado a esta unidad.
- Esta función es ligeramente diferente de la reproducción ITS con un reproductor de CD múltiple. En el caso del reproductor de DVD múltiple, la reproducción ITS sólo se puede utilizar al reproducir CD. Para obtener más información, consulte *Uso de listas de reproducción ITS* en la página 154. 

### Uso de las funciones de títulos de discos

Se pueden ingresar títulos de CD y visualizarlos. De esta manera, se puede buscar y seleccionar con facilidad el disco deseado.

- Se puede utilizar esta función durante la reproducción de CD.

### Ingreso de títulos de discos

Esta función le permite ingresar títulos de CD de hasta 10 letras en el reproductor de DVD. Para obtener más información, consulte *Ingreso de títulos de discos* en la página 155.

- Se puede utilizar esta función sólo si un reproductor de DVD está conectado a esta unidad.
- Al reproducir un disco CD TEXT en un reproductor de DVD compatible con este tipo de disco, no podrá cambiar a la función de ingreso de títulos de discos. El título del disco ya estará grabado en el disco CD TEXT. 

## Introducción a los ajustes de audio

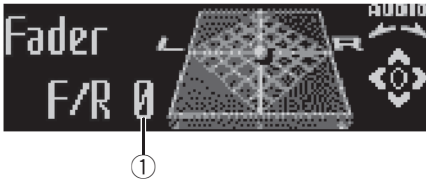

### ① Visualización de audio

Muestra el estado de los ajustes de audio.

#### 1 Pulse **MULTI-CONTROL** para visualizar el menú principal.

**FUNCTION**, **AUDIO** y **ENTERTAINMENT** aparecen en el display.

#### 2 Utilice **MULTI-CONTROL** para seleccionar **AUDIO**.

Haga girar el control para cambiar la opción de menú y pulse para seleccionarla. Aparece el nombre de la función de audio en el display.

#### 3 Haga girar **MULTI-CONTROL** para seleccionar la función de audio.

Haga girar **MULTI-CONTROL** hacia la derecha o hacia la izquierda para cambiar entre las funciones de audio en el siguiente orden:

**Fader** (ajuste del balance)—**PWRFL** (ajuste del ecualizador gráfico)—**50Hz** (ajuste del ecualizador gráfico de 7 bandas)—**LOUD** (sonoridad)—**Sub W.1** (ajuste de subgraves activado/desactivado)—**Sub W.2** (ajuste de subgraves)—**Bass** (intensificación de graves)—**HPF** (filtro de paso alto)—**SLA** (ajuste del nivel de fuente)

- También puede cambiar entre las funciones de audio en sentido inverso si hace girar

**MULTI-CONTROL** hacia la izquierda.

- Se puede seleccionar **Sub W.2** sólo cuando la salida de subgraves se activa en **Sub W.1**.

- Cuando se seleccione el sintonizador de FM como fuente, no se puede cambiar a **SLA**.
- Para volver a la visualización de cada fuente, pulse **BAND**.

### Nota

Si no se utiliza la función de audio en unos 30 segundos, el display volverá automáticamente a la visualización de la fuente.

## Uso del ajuste del balance

Se puede cambiar el ajuste de fader/balance, de manera que proporcione un entorno de audio ideal en todos los asientos ocupados.

#### 1 Utilice **MULTI-CONTROL** para seleccionar **Fader**.

**Fader** aparece en el display.

- Si el balance se ajustó con anterioridad, se visualizará **Balance**.

#### 2 Pulse **MULTI-CONTROL** arriba o abajo para ajustar el balance entre los altavoces delanteros/traseros.

Cada vez que se pulsa **MULTI-CONTROL** arriba o abajo, se mueve el balance entre los altavoces delanteros/traseros hacia adelante o hacia atrás.

Se visualiza **F 15 a R 15** mientras el balance entre los altavoces delanteros/traseros se mueve desde adelante hacia atrás.

- **F/R 0** es el ajuste apropiado cuando se usan sólo dos altavoces.

- Cuando el ajuste de la salida posterior es **Rear SP:S/W**, no se puede ajustar el balance entre los altavoces delanteros/traseros. Consulte *Ajuste de la salida posterior y del controlador de subgraves* en la página 178.

## Ajustes de audio

### 3 Pulse MULTI-CONTROL izquierda o derecha para ajustar el balance entre los altavoces izquierdos/derechos.

Cada vez que se pulsa **MULTI-CONTROL** izquierda o derecha, se mueve el balance entre los altavoces izquierdos/derechos hacia la izquierda o hacia la derecha.

Se visualiza **L 15 a R 15** mientras el balance entre los altavoces izquierdos/derechos se mueve desde la izquierda hacia la derecha. 

## Uso del ecualizador

El ecualizador le permite ajustar la ecualización de acuerdo con las características acústicas del interior del automóvil.

## Recuperación de las curvas de ecualización

Hay siete curvas de ecualización almacenadas que se pueden recuperar con facilidad en cualquier momento. A continuación se ofrece una lista de las curvas de ecualización:

Visualización	Curva de ecualización
<b>Powerful</b>	Potente
<b>Natural</b>	Natural
<b>Vocal</b>	Vocal
<b>Custom1</b>	Personalizada 1
<b>Custom2</b>	Personalizada 2
<b>Flat</b>	Plana
<b>S.Bass</b>	Supergraves

- **Custom1** y **Custom2** son curvas de ecualización ajustadas creadas por el usuario. Se pueden realizar los ajustes con un ecualizador gráfico de 7 bandas.
- Cuando se selecciona **Flat** no se introduce ningún suplemento ni corrección en el sonido. Esto es útil para verificar el efecto de

los ajustes de ecualización al cambiar alternativamente entre **Flat** y una curva de ecualización ajustada.

### ● Pulse EQ para seleccionar el ecualizador.

Pulse **EQ** repetidamente para cambiar entre las siguientes opciones:

**Powerful—Natural—Vocal—Custom1—Custom2—Flat—S.Bass**

## Ajuste de las curvas de ecualización

Las curvas de ecualización que vienen predefinidas de fábrica, con la excepción de **Flat**, se pueden ajustar a un nivel preciso (control de matiz).

### 1 Utilice MULTI-CONTROL para seleccionar el ajuste del ecualizador gráfico.

**PWRFL** aparece en el display.

Si se ha seleccionado anteriormente la curva de ecualización, se visualizará la curva seleccionada previamente en lugar de **PWRFL**.

### 2 Pulse MULTI-CONTROL izquierda o derecha para seleccionar una curva de ecualización.

Cada vez que se pulsa **MULTI-CONTROL** izquierda o derecha, se seleccionan las curvas de ecualización en el siguiente orden:

**PWRFL—Natural—Vocal—Custom1—Custom2—Flat—S.Bass**

### 3 Pulse MULTI-CONTROL arriba o abajo para ajustar la curva de ecualización.

Cada vez que se pulsa **MULTI-CONTROL** arriba o abajo, se aumenta o disminuye la curva de ecualización, respectivamente.

Se visualiza **+6 a -4** (o **-6**) mientras se aumenta o disminuye la curva de ecualización.

- La gama real de ajustes difiere de acuerdo con la curva de ecualización seleccionada.

- No se puede ajustar una curva de ecualización con todas las frecuencias definidas en **0**.

## Ajuste del ecualizador gráfico de 7 bandas

Para la curva **Custom1** o **Custom2**, se puede ajustar el nivel de cada banda.

- Se puede crear una curva **Custom1** separada por cada fuente. (El lector de CD incorporado y el lector de CD múltiple se fijan al mismo ajuste de ecualización automáticamente.) Si se realizan ajustes cuando una curva distinta a **Custom2** está seleccionada, los ajustes de la curva de ecualización se memorizarán en **Custom1**.
- Se puede crear una curva **Custom2** común a todas las fuentes. Si se realizan ajustes cuando la curva **Custom2** está seleccionada, la curva **Custom2** se actualizará.

### 1 Recupere la curva de ecualización que desea ajustar.

Consulte *Recuperación de las curvas de ecualización* en la página anterior.

### 2 Utilice MULTI-CONTROL para seleccionar el ajuste del ecualizador gráfico de 7 bandas.

La frecuencia y el nivel (p. ej., **50Hz +4**) aparecen en el display.

### 3 Pulse MULTI-CONTROL izquierda o derecha para seleccionar la banda de ecualización a ajustar.

Cada vez que se pulsa **MULTI-CONTROL** izquierda o derecha, se seleccionan las bandas de ecualización en el siguiente orden:

**50—125—315—800—2k—5k—12.5k (Hz)**

### 4 Pulse MULTI-CONTROL arriba o abajo para ajustar el nivel de la banda de ecualización.

Cada vez que se pulsa **MULTI-CONTROL** arriba o abajo, se aumenta o disminuye el nivel de la banda de ecualización.

Se visualiza **+6** a **-6** mientras se aumenta o disminuye el nivel.

- Se puede seleccionar otra banda y ajustar su nivel.

### 5 Pulse BAND para cancelar el ajuste del ecualizador gráfico de 7 bandas.

## Ajuste de la sonoridad

La sonoridad compensa las deficiencias en las gamas de sonido bajas y altas cuando se escucha a un volumen bajo.

### 1 Utilice MULTI-CONTROL para seleccionar LOUD.

**LOUD** aparece en el display.

### 2 Pulse MULTI-CONTROL para activar la sonoridad.

El nivel de sonoridad (p. ej., **Mid**) aparece en el display.

- Para desactivar la sonoridad, vuelva a pulsar **MULTI-CONTROL**.

### 3 Pulse MULTI-CONTROL izquierda o derecha para seleccionar el nivel deseado.

Cada vez que se pulsa **MULTI-CONTROL** izquierda o derecha, se selecciona un nivel en el siguiente orden:

**Low** (bajo)—**Mid** (medio)—**High** (alto) 

## Ajustes de audio

### Uso de la salida de subgraves

Esta unidad está equipada con una salida de subgraves que se puede activar o desactivar.

#### 1 Utilice MULTI-CONTROL para seleccionar Sub W.1.

Sub W.1 aparece en el display.

#### 2 Pulse MULTI-CONTROL para activar la salida de subgraves.

Normal aparece en el display. Se activa la salida de subgraves.

- Para desactivar la salida de subgraves, vuelva a pulsar MULTI-CONTROL.

#### 3 Pulse MULTI-CONTROL izquierda o derecha para seleccionar la fase de la salida de subgraves.

Pulse MULTI-CONTROL izquierda para seleccionar la fase inversa y Reverse aparece en el display. Pulse MULTI-CONTROL derecha para seleccionar la fase normal y Normal aparece en el display.

### Configuración de los ajustes de subgraves

Cuando la salida de subgraves está activada, se puede ajustar la frecuencia de corte y el nivel de salida del altavoz de subgraves.

#### 1 Utilice MULTI-CONTROL para seleccionar Sub W.2.

Sub W.2 aparece en el display.

- Cuando la salida de subgraves está activada, se puede seleccionar Sub W.2.

#### 2 Pulse MULTI-CONTROL izquierda o derecha para seleccionar la frecuencia de corte.

Cada vez que se pulsa MULTI-CONTROL izquierda o derecha, se selecciona una frecuencia de corte en el siguiente orden:

50Hz—63Hz—80Hz—100Hz—125Hz

Sólo las frecuencias más bajas que aquéllas en la gama seleccionada se generan por el altavoz de subgraves.

#### 3 Pulse MULTI-CONTROL arriba o abajo para ajustar el nivel de salida del altavoz de subgraves.

Cada vez que se pulsa MULTI-CONTROL arriba o abajo, se aumenta o disminuye el nivel de subgraves. Se visualiza +6 a -24 mientras se aumenta o disminuye el nivel. 

### Intensificación de los graves

La función de intensificación de graves intensifica el nivel de sonido grave inferior a 100 Hz. Mientras más se aumenta el nivel de graves, más se enfatiza el sonido grave y el sonido completo se vuelve más potente. Al usar esta función con el altavoz de subgraves, se intensifica el sonido bajo la frecuencia de corte.

#### 1 Utilice MULTI-CONTROL para seleccionar Bass.

Bass aparece en el display.

#### 2 Pulse MULTI-CONTROL hacia arriba o abajo para seleccionar el nivel deseado.

Se visualiza 0 a +6 mientras se aumenta o disminuye el nivel. 

## Uso del filtro de paso alto

Cuando no desea que se generen los sonidos bajos de la gama de frecuencias de salida de subgraves a través de los altavoces delanteros o traseros, active el filtro de paso alto (HPF). Sólo las frecuencias más altas que aquéllas en la gama seleccionada se generan a través de los altavoces delanteros o traseros.

### 1 Utilice MULTI-CONTROL para seleccionar HPF.

HPF aparece en el display.

### 2 Pulse MULTI-CONTROL para activar el filtro de paso alto.

80Hz aparece en el display. Se activa el filtro de paso alto.

- Si el filtro de paso alto se ha ajustado con anterioridad, se visualizará la frecuencia previamente seleccionada en lugar de **80Hz**.

- Para desactivar el filtro de paso alto, vuelva a pulsar **MULTI-CONTROL**.

### 3 Pulse MULTI-CONTROL izquierda o derecha para seleccionar la frecuencia de corte.

Cada vez que se pulsa **MULTI-CONTROL** izquierda o derecha, se selecciona una frecuencia de corte en el siguiente orden:

**50Hz—63Hz—80Hz—100Hz—125Hz**

Sólo las frecuencias más altas que aquéllas en la gama seleccionada se generan a través de los altavoces delanteros o traseros. ▣

- Los ajustes se basan en el nivel de volumen del sintonizador de FM, que se mantiene inalterado.

### 1 Compare el nivel de volumen del sintonizador de FM con el de la fuente que desea ajustar.

### 2 Utilice MULTI-CONTROL para seleccionar SLA.

SLA aparece en el display.

### 3 Pulse MULTI-CONTROL arriba o abajo para ajustar el volumen de la fuente.

Cada vez que se pulsa **MULTI-CONTROL** arriba o abajo, se aumenta o disminuye el volumen de la fuente.

Se visualiza **SLA +4** a **SLA -4** mientras se aumenta o disminuye el volumen de la fuente.

### Notas

- El nivel del volumen del sintonizador de AM también se puede regular con el ajuste del nivel de fuente.
- El reproductor de CD incorporado y el reproductor de CD múltiple se definen automáticamente con el mismo ajuste del nivel de fuente.
- La unidad externa 1 y la unidad externa 2 se definen automáticamente con el mismo ajuste del nivel de fuente. ▣

## Ajuste de los niveles de la fuente

La función SLA (ajuste del nivel de fuente) le permite ajustar el nivel de volumen de cada fuente para evitar cambios radicales en el volumen cuando se cambia entre las fuentes.

## Ajustes iniciales

### Configuración de los ajustes iniciales



Utilizando los ajustes iniciales, puede personalizar varios ajustes del sistema para lograr un funcionamiento óptimo de esta unidad.

- ① **Visualización de función**  
Muestra el estado de la función.

**1 Mantenga pulsado SOURCE hasta que se apague la unidad.**

**2 Mantenga pulsado MULTI-CONTROL hasta que Language select aparezca en el display.**

**3 Haga girar MULTI-CONTROL para seleccionar uno de los ajustes iniciales.**

Haga girar **MULTI-CONTROL** hacia la derecha o hacia la izquierda para cambiar entre las funciones en el siguiente orden:

**Language select** (selección de idioma)—  
**Calendar** (calendario)—**Clock** (reloj)—  
**FM step** (paso de sintonía de FM)—**AM step**  
(paso de sintonía de AM)—**Warning tone**  
(tono de advertencia)—**Face auto open** (apertura automática de la cara)—**AUX1** (entrada auxiliar 1)—**AUX2** (entrada auxiliar 2)—  
**Dimmer** (atenuador de luz)—**Brightness** (brillo)—**S/W control** (salida posterior y controlador de subgraves)—**Mute** (silenciamiento/atenuación del sonido)—**Demonstration** (demostración de características)—  
**Reverse mode** (modo inverso)—**Ever-scroll** (desplazamiento continuo)—**BT AUDIO** (Blue-

tooth audio)—**PIN code input** (ingreso de código PIN)—**Phone reset** (reajuste del teléfono)

Siga las instrucciones que se indican a continuación para operar cada ajuste en particular.

- Para cancelar los ajustes iniciales, pulse **BAND**.

### Selección del idioma de visualización

Para una mayor comodidad, esta unidad incluye un display en varios idiomas. Es posible seleccionar el idioma deseado.

**1 Utilice MULTI-CONTROL para seleccionar Language select.**

**Language select** aparece en el display.

**2 Pulse MULTI-CONTROL para seleccionar el idioma.**

Cada vez que se presiona **MULTI-CONTROL**, se selecciona el idioma en el siguiente orden: **English—Español—Portugués**

## Ajuste de la fecha

La visualización de calendario ajustada en este modo aparece cuando la fuente del teléfono está seleccionada y las fuentes o la demostración de características están desactivadas.

### 1 Utilice MULTI-CONTROL para seleccionar Calendar.

**Calendar** aparece en el display.

### 2 Pulse MULTI-CONTROL izquierda o derecha para seleccionar el segmento de la visualización de calendario que desea ajustar.

Al pulsar **MULTI-CONTROL** izquierda o derecha se seleccionará un solo segmento de la visualización del calendario:

Día—Mes—Año

Al seleccionar las horas o los minutos de la visualización de calendario, los dígitos seleccionados destellarán.



### 3 Pulse MULTI-CONTROL arriba o abajo para ajustar la fecha.

Al pulsar **MULTI-CONTROL** arriba se aumentará el día, mes o año seleccionado. Al pulsar **MULTI-CONTROL** abajo se disminuirá el día, mes o año seleccionado.

## Ajuste del reloj

Siga estas instrucciones para ajustar el reloj.

### 1 Utilice MULTI-CONTROL para seleccionar Clock.

**Clock** aparece en el display.

### 2 Pulse MULTI-CONTROL izquierda o derecha para seleccionar el segmento de la visualización del reloj que desea ajustar.

Al pulsar **MULTI-CONTROL** izquierda o derecha se seleccionará un solo segmento de la visualización del reloj:

Hora—Minuto

Al seleccionar las horas o los minutos de la visualización del reloj, los dígitos seleccionados destellarán.



### 3 Pulse MULTI-CONTROL arriba o abajo para ajustar el reloj.

Al pulsar **MULTI-CONTROL** arriba se aumentará la hora o minuto seleccionado. Al pulsar **MULTI-CONTROL** abajo se disminuirá la hora o minuto seleccionado.

### Notas

- Se puede sincronizar el reloj con una señal temporal pulsando **MULTI-CONTROL**.
  - Si los minutos son **00** a **29**, se redondean hacia abajo. (p. ej., **10:18** se redondea en **10:00**.)
  - Si los minutos son **30** a **59**, se redondean hacia arriba. (p. ej., **10:36** se redondea en **11:00**.)
- Aunque las fuentes estén apagadas, la visualización del reloj aparece en el display. Si se presiona **CLOCK** cuando las fuentes y la demostración de características están desactivadas, se activa o desactiva la visualización del reloj.



## Ajustes iniciales

### Ajuste del paso de sintonía de FM

El paso de sintonía de FM que utiliza la sintonización por búsqueda se puede cambiar entre 100 kHz, el paso predefinido, y 50 kHz.

**1 Utilice MULTI-CONTROL para seleccionar FM step.**

**FM step** aparece en el display.

**2 Pulse MULTI-CONTROL para seleccionar el paso de sintonía de FM.**

Al pulsar **MULTI-CONTROL** repetidamente se cambiará el paso de sintonía de FM entre 50 kHz y 100 kHz. El paso de sintonía de FM seleccionado aparecerá en el display.



#### Nota

Si la sintonización por búsqueda se realiza usando el paso de 50 kHz, es posible que las emisoras se sintonicen de manera imprecisa. En ese caso, sintonícelas manualmente o vuelva a utilizar la función de sintonización por búsqueda.

### Ajuste del paso de sintonía de AM

El paso de sintonía de AM se puede cambiar entre 9 kHz, el paso predefinido, y 10 kHz. Si se utiliza el sintonizador en América del Norte, América Central o América del Sur, se deberá cambiar el paso de sintonía de 9 kHz (531 kHz a 1 602 kHz permisibles) a 10 kHz (530 kHz a 1 640 kHz permisibles).

**1 Utilice MULTI-CONTROL para seleccionar AM step.**

**AM step** aparece en el display.

**2 Pulse MULTI-CONTROL para seleccionar el paso de sintonía de AM.**

Al pulsar **MULTI-CONTROL** repetidamente se cambiará el paso de sintonía de AM entre 9

kHz y 10 kHz. El paso de sintonía de AM seleccionado aparecerá en el display.

### Cambio del tono de advertencia

Si no se extrae la carátula de la unidad principal dentro de los cuatro segundos después de desconectar la llave de encendido del automóvil, se emitirá un tono de advertencia. Se puede desactivar el tono de advertencia.

**1 Utilice MULTI-CONTROL para seleccionar Warning tone.**

**Warning tone** aparece en el display.

**2 Pulse MULTI-CONTROL para activar el tono de advertencia.**

**ON** aparece en el display.

▪ Para desactivar el tono de advertencia, vuelva a pulsar **MULTI-CONTROL**.

### Cambio de la apertura automática de la cara

Para brindar protección contra robo, la carátula se abre automáticamente y se extrae con facilidad. Normalmente, se deja activada la función de apertura automática de la cara.

**1 Utilice MULTI-CONTROL para seleccionar Face auto open.**

**Face auto open** aparece en el display.

**2 Pulse MULTI-CONTROL para activar la apertura automática de la cara.**

**ON** aparece en el display.

▪ Vuelva a pulsar **MULTI-CONTROL** para desactivar la apertura automática de la cara.

## Cambio del ajuste de un equipo auxiliar

Los equipos auxiliares conectados a esta unidad se pueden activar por separado. Al utilizarla, fije en ON cada fuente AUX. Para obtener información sobre cómo conectar o utilizar equipos auxiliares, consulte *Uso de la fuente AUX* en la página 182.

**1 Utilice MULTI-CONTROL para seleccionar AUX1/AUX2.**  
AUX1/AUX2 aparece en el display.

**2 Pulse MULTI-CONTROL para activar AUX1/AUX2.**

ON aparece en el display.

- Para desactivar la función AUX, vuelva a pulsar **MULTI-CONTROL**. ▣

## Cambio del ajuste del atenuador de luz

Para evitar que el display quede muy brillante durante la noche, se atenúa automáticamente cuando se encienden las luces del automóvil. Se puede activar y desactivar el atenuador de luz.

**1 Utilice MULTI-CONTROL para seleccionar Dimmer.**  
Dimmer aparece en el display.

**2 Pulse MULTI-CONTROL para activar el atenuador de luz.**

ON aparece en el display.

- Para desactivar el atenuador de luz, vuelva a pulsar **MULTI-CONTROL**. ▣

## Ajuste del brillo

Puede ajustar el brillo del display. El ajuste inicial de esta función es **12**.

**1 Utilice MULTI-CONTROL para seleccionar Brightness.**

Brightness aparece en el display.

**2 Pulse MULTI-CONTROL izquierda o derecha para ajustar el nivel de brillo.**

Cada vez que se pulsa **MULTI-CONTROL** izquierda o derecha, se aumenta o disminuye el nivel de brillo. Se visualiza **0** a **15** a medida que se aumenta o disminuye el nivel.

- Cuando el atenuador de luz está activado (ON), el nivel de brillo se puede ajustar de **0** a **10**. ▣

## Ajuste de la salida posterior y del controlador de subgraves

La salida posterior de esta unidad (salida de cables de altavoces traseros y salida RCA posterior) se puede usar para la conexión de altavoces de toda la gama (**Rear SP:F.Range**) o subgraves (**Rear SP:S/W**). Si se cambia el ajuste de la salida posterior a **Rear SP:S/W**, se podrá conectar el cable de altavoces traseros directamente al altavoz de subgraves sin necesidad de usar un amplificador auxiliar. Inicialmente, la unidad está ajustada para una conexión de altavoces traseros de toda la gama (**Rear SP:F.Range**).

**1 Utilice MULTI-CONTROL para seleccionar S/W control.**

S/W control aparece en el display.

**2 Pulse MULTI-CONTROL para cambiar el ajuste de la salida posterior.**

Al pulsar **MULTI-CONTROL** se cambiará entre **Rear SP:F.Range** (altavoz de toda la gama) y **Rear SP:S/W** (altavoz de subgraves), y se visualizará el estado correspondiente.

- Cuando no se conecta el altavoz de subgraves a la salida posterior, seleccione **Rear SP:F.Range**.

## Ajustes iniciales

- Cuando se conecta el altavoz de subgraves a la salida posterior, seleccione **Rear SP:S/W** para el altavoz.



### Notas

- Aunque cambie este ajuste, no se producirá ningún sonido a menos que active la salida de subgraves (consulte *Uso de la salida de subgraves* en la página 173).
- Si cambia este ajuste, la salida de subgraves vuelve a los ajustes de fábricas en el menú de audio.
- Las salidas de cables de altavoces traseros y la salida RCA posterior se cambian simultáneamente en este ajuste.

## Cambio del silenciamiento/ atenuación del sonido

El sonido proveniente de este sistema se silencia o atenúa automáticamente cuando se recibe la señal desde el equipo con función de silenciamiento.

- El sonido se silencia o atenúa, se visualizan **MUTE** o **ATT** y no se puede ajustar el audio.
- El sonido proveniente de este sistema vuelve a la normalidad cuando se cancela el silenciador o la atenuación.

### 1 Utilice MULTI-CONTROL para seleccionar Mute.

**Mute** aparece en el display.

### 2 Pulse MULTI-CONTROL para cambiar el modo de silenciador/atenuación de teléfono.

Al pulsar **MULTI-CONTROL** se cambiará entre **TEL ATT** (atenuación) y **TEL mute** (silenciamiento), y se visualizará el estado correspondiente.

## Cambio de la demostración de características

La demostración de características se inicia automáticamente cuando se apaga la unidad mientras la llave de encendido está en ACC u ON.

### 1 Utilice MULTI-CONTROL para seleccionar Demonstration.

**Demonstration** aparece en el display.

### 2 Pulse MULTI-CONTROL para activar la demostración de características.

**ON** aparece en el display.

- Para desactivar la demostración de características, vuelva a pulsar **MULTI-CONTROL**.



### Notas

- Recuerde que si este modo de demostración sigue funcionando cuando el motor del vehículo está apagado, se puede descargar la batería.
- También puede activar o desactivar la demostración de características, pulsando **DISPLAY** mientras la unidad está apagada. Para obtener más detalles, consulte *Modo de demostración de características* en la página 102.

## Cambio del modo inverso

Si no se realiza ninguna operación en unos 30 segundos, las indicaciones de la pantalla comienzan a invertirse y siguen haciéndolo cada 10 segundos.

### 1 Utilice MULTI-CONTROL para seleccionar Reverse mode.

**Reverse mode** aparece en el display.

### 2 Pulse MULTI-CONTROL para activar el modo inverso.

**ON** aparece en el display.

- Para desactivar el modo inverso, vuelva a pulsar **MULTI-CONTROL**.



#### Nota

También puede activar o desactivar el modo inverso, pulsando **BAND** mientras la unidad está apagada. Para obtener más detalles, consulte *Modo inverso* en la página 102.

## Cambio del desplazamiento continuo

Si la función de desplazamiento continuo está activada, la información de texto del CD se desplaza de manera ininterrumpida. Desactive la función si desea que la información se desplace una sola vez.

### 1 Utilice MULTI-CONTROL para seleccionar Ever-scroll.

**Ever-scroll** aparece en el display.

### 2 Pulse MULTI-CONTROL para activar la función de desplazamiento continuo.

**ON** aparece en el display.

- Para desactivar la función de desplazamiento continuo, vuelva a pulsar **MULTI-CONTROL**.

## Activación de la fuente BT Audio

Es necesario activar la fuente **BT Audio** para utilizar un reproductor de audio Bluetooth.

### 1 Utilice MULTI-CONTROL para seleccionar BT AUDIO.

**BT AUDIO** aparece en el display.

### 2 Pulse MULTI-CONTROL para encender la fuente BT Audio.

**ON** aparece en el display.

- Para apagar la fuente **BT Audio**, vuelva a pulsar **MULTI-CONTROL**.

## Ingreso del código PIN para la conexión inalámbrica Bluetooth

Para conectar su teléfono móvil a esta unidad a través de tecnología inalámbrica Bluetooth, debe ingresar el código PIN en su teléfono para verificar la conexión. El código predeterminado es **0000**, aunque puede cambiarlo en esta función.

- En algunos reproductores de audio Bluetooth, es posible que tenga que ingresar previamente el código PIN de su reproductor de audio Bluetooth en esta unidad para que esté lista para una conexión desde su reproductor.

### 1 Utilice MULTI-CONTROL para seleccionar PIN code input.

**PIN code input** aparece en el display.

### 2 Pulse MULTI-CONTROL arriba o abajo para seleccionar un número.

Pulse **MULTI-CONTROL** arriba o abajo para cambiar los números.

## Ajustes iniciales

### 3 Pulse **MULTI-CONTROL** derecha para mover el cursor a la siguiente posición.

Cuando visualice el número deseado, pulse **MULTI-CONTROL** derecha para mover el cursor a la siguiente posición y seleccione el número siguiente. Pulse **MULTI-CONTROL** izquierda para mover el cursor hacia atrás en el display.

### 4 Después de ingresar el código PIN (hasta 16 dígitos), pulse **MULTI-CONTROL**.

El código PIN que ha ingresado quedará en espera para almacenarse en memoria. Cuando pulse de nuevo **MULTI-CONTROL** en el mismo display, el código PIN que ha introducido se almacenará en esta unidad.

- Al pulsar **MULTI-CONTROL** derecha en el display de confirmación, se volverá al display de ingreso de código PIN y se podrá cambiar.

## Reajuste del módulo de tecnología inalámbrica Bluetooth

En caso necesario, es posible reajustar el módulo de tecnología inalámbrica Bluetooth.

Este reajuste también borrará todas las memorias fijadas en la fuente de teléfono, incluidas las entradas del Directorio de teléfonos, los números preajustados, las asignaciones de registro y el Historial de Llamadas.

Para obtener información sobre esta operación, consulte *Borrado de toda la memoria* en la página 100.

## Activación y desactivación de la visualización del reloj

Se puede activar y desactivar la visualización del reloj.

- **Pulse CLOCK para activar o desactivar la visualización del reloj.**

Cada vez que se presiona **CLOCK**, se activa o desactiva la visualización del reloj.



### Nota

Aunque las fuentes estén apagadas, la visualización del reloj aparece en el display. Si se presiona **CLOCK** cuando las fuentes y la demostración de características están desactivadas, se activa o desactiva la visualización del reloj. ▣

## Uso de la fuente AUX

Esta unidad puede controlar hasta dos componentes auxiliares, como VCR o dispositivos portátiles (se venden por separado). Cuando están conectados, los componentes auxiliares son identificados automáticamente como fuentes AUX y se asignan a **AUX1** o **AUX2**. La relación entre las fuentes **AUX1** y **AUX2** se explica a continuación.

### Acerca de AUX1 y AUX2

Existen dos métodos a su disposición para conectar equipos auxiliares a esta unidad.

#### Fuente AUX1:

*Al conectar un equipo auxiliar utilizando un cable miniconector estéreo*

- **Inserte el miniconector estéreo en el conector de entrada de esta unidad.**

Para obtener más información, consulte el manual de instalación.

La asignación de este equipo auxiliar se fija automáticamente a **AUX1**.

#### Fuente AUX2:

*Al conectar equipos auxiliares usando un Interconector IP-BUS-RCA (se vende por separado)*

- **Use un Interconector IP-BUS-RCA como el CD-RB20/CD-RB10 (se vende por separado) para conectar esta unidad a un equipo auxiliar provisto de una salida RCA.**

Para obtener más detalles, consulte el manual de instrucciones del Interconector IP-BUS-RCA.

La asignación de este equipo auxiliar se fija automáticamente a **AUX2**.

- Sólo puede hacer este tipo de conexión si el equipo auxiliar tiene salidas RCA.

## Selección de AUX como la fuente

- **Pulse SOURCE para seleccionar AUX como la fuente.**

Pulse **SOURCE** hasta que **AUX** aparezca en el display.

- Si el ajuste auxiliar no está activado, no es posible seleccionar **AUX**. Para obtener más detalles, consulte *Cambio del ajuste de un equipo auxiliar* en la página 178.

## Ajuste del título del equipo auxiliar

Se puede cambiar el título que se visualiza para cada fuente **AUX1** o **AUX2**.

- 1 Después de haber seleccionado AUX como la fuente, utilice MULTI-CONTROL y seleccione FUNCTION para visualizar TitleInput "A".**

- 2 Pulse DISPLAY para seleccionar el tipo de carácter deseado.**

Pulse **DISPLAY** repetidamente para cambiar entre los siguientes tipos de caracteres:

## Otras funciones

Alfabeto (mayúsculas), números y símbolos—  
Alfabeto (minúsculas)—letras de idiomas europeos, tales como aquéllas con acentos (p. ej., á, à, â, ã, ç)—Números y símbolos

### 3 Pulse MULTI-CONTROL arriba o abajo para seleccionar una letra del alfabeto.

Cada vez que se pulsa **MULTI-CONTROL** arriba, se visualizan las letras del alfabeto, números o símbolos en orden ascendente (**A B C ...**). Cada vez que se pulsa **MULTI-CONTROL** abajo, se visualizan las letras en orden descendente.



### 4 Pulse MULTI-CONTROL derecha para mover el cursor a la siguiente posición de carácter.

Cuando visualice la letra deseada, pulse **MULTI-CONTROL** derecha para mover el cursor a la siguiente posición y seleccione la letra siguiente. Pulse **MULTI-CONTROL** izquierda para mover el cursor hacia atrás en el display.

### 5 Mueva el cursor a la última posición pulsando MULTI-CONTROL derecha después de ingresar el título.

Al pulsar **MULTI-CONTROL** derecha una vez más, el título ingresado se almacena en la memoria.

### 6 Pulse BAND para volver a la visualización de reproducción. ■

## Uso de diferentes visualizaciones de entretenimiento

Se puede disfrutar de distintas visualizaciones de entretenimiento mientras se escucha cada fuente.

### 1 Pulse MULTI-CONTROL para visualizar el menú principal.

**FUNCTION**, **AUDIO** y **ENTERTAINMENT** aparecen en el display.

### 2 Utilice MULTI-CONTROL para seleccionar ENTERTAINMENT.

Haga girar el control para cambiar la opción de menú y pulse para seleccionarla.

### 3 Utilice MULTI-CONTROL para cambiar la visualización.

Haga girar el control para cambiar la opción de menú y pulse para seleccionarla.

**BGV-1** (presentación visual de fondo 1)—

**BGV-2** (presentación visual de fondo 2)—

**BGP-1** (imagen de fondo 1)—**BGP-2** (imagen

de fondo 2)—**BGP-3** (imagen de fondo 3)—

**BGP-4** (imagen de fondo 4)—**BGP-5** (imagen

de fondo 5)—**ENT. OFF** (display simple)—

**SPECTRUM ANALYZER** (analizador de espectro)—**LEVEL METER** (medidor de nivel)—

**LEVEL INDICATOR** (indicador de nivel)—

**SOUND PULSE METER** (medidor de impulsos de sonido)—**BATTERY VOLTAGE** (indicador

de voltaje)—**ENT CLOCK** (reloj de entretenimiento)—**MOVIE-1** (pantalla de películas 1)—

**MOVIE-2** (pantalla de películas 2)

- El indicador de voltaje puede ser diferente al nivel de voltaje real.

- También puede cambiar entre las visualizaciones en sentido inverso si hace girar

**MULTI-CONTROL** hacia la izquierda.

- También puede cambiar entre las visualizaciones pulsando **ENTERTAINMENT**.

- Para volver a la visualización de reproducción, pulse **BAND**. ■

## Información adicional

### Comprensión de los mensajes de error del reproductor de CD incorporado

Cuando contacte con su concesionario o con el centro de servicio Pioneer más cercano, asegúrese de anotar el mensaje de error.

Mensaje	Causa	Acción
<b>ERROR-11, 12, 17, 30</b>	Disco sucio	Limpie el disco.
<b>ERROR-11, 12, 17, 30</b>	Disco rayado	Reemplace el disco.
<b>ERROR-10, 11, 12, 15, 17, 30, A0</b>	Problema eléctrico o mecánico	Cambie la llave de encendido del automóvil entre las posiciones de activación y desactivación, o cambie a una fuente diferente, y después vuelva a activar el reproductor de CD.
<b>ERROR-15</b>	El disco insertado no contiene datos	Reemplace el disco.
<b>ERROR-22, 23</b>	No se puede reproducir el formato del CD	Reemplace el disco.
<b>No audio</b>	El disco que se ha colocado no contiene ficheros que se puedan reproducir	Reemplace el disco.
<b>TRK SKIPPED</b>	El disco que se ha colocado contiene ficheros WMA protegidos con DRM	Reemplace el disco.
<b>PROTECT</b>	Todos los ficheros del disco están protegidos con DRM	Reemplace el disco.



### Reproductor de CD y cuidados

- Sólo utilice discos compactos que tengan una de las marcas Compact Disc Digital Audio que se muestran a continuación.



- Sólo utilice discos compactos normales y redondos. Si se coloca un CD de otra forma y no redondo, es posible que el CD se atasque en el reproductor o que no se reproduzca correctamente.



- Revise todos los discos compactos para ver si están agrietados, rayados o alabeados antes de reproducirlos. Es posible que los CD que se encuentran en estas condiciones no se reproduzcan correctamente. No utilice estos discos.
- Evite tocar la superficie grabada (sin impresión) cuando maneje los discos.
- Almacene los discos en sus cajas cuando no los utilice.
- Mantenga los discos fuera del alcance de la luz solar directa y no los exponga a altas temperaturas.
- No fije etiquetas, no escriba ni aplique sustancias químicas en la superficie de los discos.



## Información adicional

- Para limpiar un CD, pásele un paño suave desde el centro hacia afuera.



- Si se usa un calefactor cuando hace frío, se puede condensar humedad en las piezas internas del reproductor de CD. La humedad condensada puede causar un mal funcionamiento del reproductor de CD. En caso de que esto ocurra, apague el reproductor de CD durante alrededor de una hora para permitir que el reproductor se seque y limpie los discos húmedos con un paño suave para eliminar la humedad.
- Las vibraciones en las carreteras pueden interrumpir la reproducción de un CD. ■

## Discos CD-R/CD-RW

- Cuando se utilizan discos CD-R/CD-RW, sólo se pueden reproducir los discos finalizados.
- Es posible que no se puedan reproducir los discos CD-R/CD-RW grabados en un grabador de CD de música o un PC debido a sus características, por las rayaduras o la suciedad que pueda tener el disco, o por la suciedad, condensación, etc. acumulada en la lente del producto.
- Es posible que no se puedan reproducir los discos grabados en un PC por los ajustes de la aplicación y el entorno utilizados. Grabe los discos con el formato correcto. (Para obtener información, póngase en contacto con el fabricante de la aplicación.)
- Puede resultar imposible reproducir los discos CD-R/CD-RW en caso de exposición a la luz solar directa, altas temperaturas o de-

bido a las condiciones de almacenamiento en el vehículo.

- Es posible que no se puedan visualizar los títulos y demás información de texto grabados en un disco CD-R/CD-RW en esta unidad (en el caso de datos de audio (CD-DA)).
- Lea las precauciones que se incluyen con los discos CD-R/CD-RW antes de utilizarlos. ■

## Discos dobles

- Los discos dobles son discos de dos caras que incluyen CD grabable de audio en una cara y DVD grabable de vídeo en la otra cara.
- Debido a que la cara CD de los discos dobles no es físicamente compatible con el estándar CD general, es posible que no se pueda reproducir la cara CD en esta unidad.
- La carga y expulsión frecuente de un disco doble puede producir rayaduras en el disco. Las rayaduras graves pueden producir problemas de reproducción en esta unidad. En algunos casos, un disco doble pueden atascarse en la ranura de carga del disco y no se expulsará. Para evitarlo, recomendamos que no utilice un disco doble en esta unidad.
- Consulte la información del fabricante del disco para obtener más información sobre los discos dobles. ■

## Información adicional

### Ficheros MP3, WMA, AAC y WAV

- MP3 es la abreviatura de "MPEG Audio Layer 3" y alude a una norma de tecnología de compresión de audio.
- WMA es la abreviatura de Windows Media™ Audio, y se refiere a la tecnología de compresión de audio desarrollada por Microsoft Corporation. Los datos WMA se pueden cifrar con la versión 7 o posterior del Windows Media Player.
- AAC es la abreviatura de "Advanced Audio Coding" y alude a una norma de tecnología de compresión de audio.
- WAV es la abreviatura de "waveform" y alude a un formato de fichero de audio estándar para Windows®.
- Esta unidad puede no funcionar correctamente, dependiendo de la aplicación utilizada para codificar ficheros WMA.
- Según la versión del Windows Media Player utilizada para codificar los ficheros WMA, es posible que no se visualicen correctamente los nombres de álbumes y demás información de texto.
- Es posible que ocurra un pequeño retardo al iniciar la reproducción de ficheros WMA/AAC codificados con datos de imagen.
- Esta unidad permite reproducir ficheros MP3/WMA/AAC/WAV en discos CD-ROM, CD-R y CD-RW. También se pueden reproducir grabaciones de discos compatibles con los niveles 1 y 2 de la norma ISO9660, y con el sistema de archivo Romeo y Joliet.
- Se pueden reproducir discos grabados compatibles con el formato multi-sesión.
- Los ficheros MP3/WMA/AAC/WAV no son compatibles con la transferencia de datos en formato Packet Write.
- Se pueden visualizar, como máximo, 64 caracteres del nombre de un fichero, incluida la extensión (.mp3, .wma, .m4a o .wav), contados desde el primer carácter.
- Se pueden visualizar, como máximo, 64 caracteres del nombre de una carpeta.
- En el caso de los ficheros grabados con el sistema Romeo, sólo se pueden visualizar los primeros 64 caracteres.
- Al reproducir discos con ficheros MP3/WMA/AAC/WAV y datos de audio (CD-DA), tales como CD-EXTRA y CD de MODO MIXTO (MIXED-MODE CD), los dos tipos de discos se pueden reproducir sólo si se cambia el modo entre MP3/WMA/AAC/WAV y CD-DA.
- La secuencia de selección de la carpeta que se desea reproducir y las demás operaciones constituyen la secuencia de escritura que utiliza el programa de escritura. Por este motivo, la secuencia esperada en el momento de la reproducción puede no coincidir con la secuencia de reproducción real. Sin embargo, hay algunos programas de escritura que permiten definir el orden de la reproducción.
- Algunos CD de audio contienen pistas que se fusionan entre sí sin una pausa. Si estos discos se convierten a ficheros MP3/WMA/AAC/WAV y se copian en un CD-R/CD-RW/CD-ROM, los ficheros se reproducirán en este reproductor con una breve pausa entre ellos, al margen de la duración de la pausa entre las pistas del CD original.

#### Importante

- Al escribir el nombre de un fichero MP3/WMA/AAC/WAV, añade la extensión correspondiente (.mp3, .wma, .m4a o .wav).
- Esta unidad reproduce ficheros con extensiones (.mp3, .wma, m4a o .wav) como ficheros MP3/WMA/AAC/WAV, respectivamente. Para evitar ruidos y fallas de funcionamiento, no use estas extensiones para ficheros que no sean MP3/WMA/AAC/WAV.

## Información adicional

### Información adicional sobre MP3

- Los ficheros son compatibles con los formatos de etiqueta ID3 Ver. 1.0, 1.1, 2.2, 2.3 y 2.4 que permiten visualizar el álbum (título del disco), la pista (título de la pista), el artista (artista de la pista) y los comentarios. La Etiqueta ID3 Ver. 2.x tiene prioridad cuando están presentes tanto 1.x como Ver. 2.x.
- El enfatizador funciona sólo cuando se reproducen ficheros MP3 con frecuencias de 32; 44,1 y 48 kHz. (Se pueden reproducir frecuencias de muestreo de 16; 22,05; 24; 32; 44,1; 48 kHz.)
- No existe compatibilidad con la lista de reproducción m3u.
- No existe compatibilidad con los formatos MP3i (MP3 interactivo) y mp3 PRO.
- La calidad del sonido de los ficheros MP3 suele ser mejor cuando se utilizan velocidades de grabación superiores. Esta unidad puede reproducir grabaciones con velocidades de 8 kbps a 320 kbps, pero para poder disfrutar de una determinada calidad de sonido, se recomienda utilizar sólo los discos grabados con una velocidad de 128 kbps, como mínimo.

### Información adicional sobre WMA

- Esta unidad reproduce ficheros WMA codificados con Windows Media Player versión 7, 7.1, 8, 9 y 10.
- Sólo se pueden reproducir ficheros WMA en las frecuencias de 32; 44,1 y 48 kHz.
- La calidad del sonido de los ficheros WMA suele ser mejor cuando se utilizan velocidades de grabación superiores. Esta unidad puede reproducir grabaciones con velocidades de 48 kbps a 320 kbps (CBR) o de 48 kbps a 384 kbps (VBR), pero para poder disfrutar de una determinada calidad de sonido, se recomienda utilizar los discos grabados con una velocidad mayor.

- Esta unidad no es compatible con los siguientes formatos.
  - Windows Media Audio 9 Professional (5.1 canales)
  - Windows Media Audio 9 Lossless
  - Windows Media Audio 9 Voice

### Información adicional sobre AAC

- Esta unidad reproduce ficheros AAC codificados con iTunes® versión 4.8 y anteriores.
- Esta unidad reproduce ficheros AAC en las frecuencias de muestreo 11,025; 16; 22,05; 24; 32; 44,1 y 48 kHz.
- La calidad del sonido de los ficheros AAC suele ser mejor cuando se utilizan velocidades de transmisión superiores. Esta unidad puede reproducir grabaciones con velocidades de 16 kbps a 320 kbps, pero para poder disfrutar de una determinada calidad de sonido, se recomienda utilizar discos grabados con una velocidad de transmisión mayor.
- Esta unidad no es compatible con los siguientes formatos.
  - Apple Lossless

### Información adicional sobre WAV

- Esta unidad reproduce ficheros WAV codificados en los formatos LPCM (PCM lineal) o MS ADPCM.
- Sólo se pueden reproducir ficheros WAV en las frecuencias de 16; 22,05; 24; 32; 44,1 y 48 kHz (LPCM) o de 22,05 y 44,1 kHz (MS ADPCM). Puede redondearse la frecuencia de muestreo que se visualiza en el display.

## Información adicional

- La calidad del sonido de los ficheros WAV suele ser mejor cuando se utiliza una gran cantidad de bits de cuantificación. Esta unidad puede reproducir grabaciones con 8 y 16 bits de cuantificación (LPCM) o con 4 bits de cuantificación (MS ADPCM), pero para poder disfrutar de una determinada calidad de sonido, se recomienda utilizar discos grabados con la mayor cantidad de bits de cuantificación. 

### Acerca de las carpetas y los ficheros MP3/WMA/AAC/WAV

- A continuación se ilustra un esquema de un CD-ROM con ficheros MP3/WMA/AAC/WAV. Las subcarpetas se muestran como carpetas de la carpeta seleccionada.

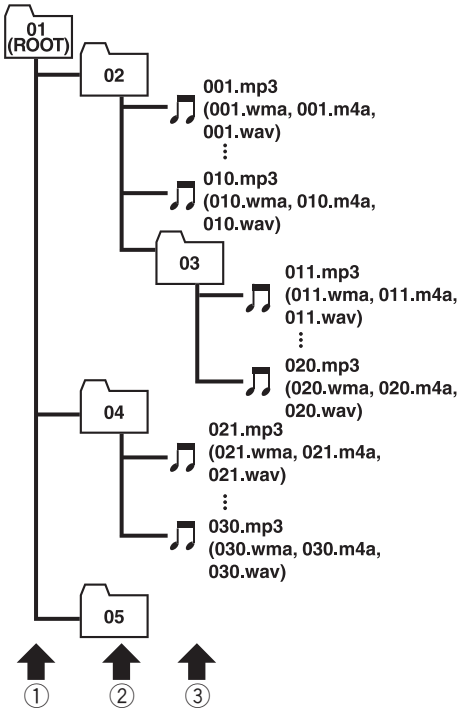

#### ① Primer nivel

#### ② Segundo nivel

#### ③ Tercer nivel

#### Notas

- Esta unidad asigna los números de carpetas. El usuario no puede asignarlos.
- No se pueden revisar las carpetas que no tienen ficheros MP3/WMA/AAC/WAV. (Se saltarán estas carpetas sin mostrar su número).
- Se pueden reproducir ficheros MP3/WMA/AAC/WAV en carpetas de hasta 8 niveles. Sin embargo, el comienzo de la reproducción demora cuando los discos tienen muchos niveles. Por este motivo, se recomienda crear discos con no más de 2 niveles.
- Se pueden reproducir hasta 99 carpetas de un disco. 

## Información adicional

### Glosario

#### A2DP

A2DP es la abreviatura de Advanced Audio Distribution Profile. Este perfil permite realizar la transmisión de los datos de audio de alta calidad estéreo o monoaural a través de tecnología inalámbrica Bluetooth.

#### AAC

AAC es la abreviatura de "Advanced Audio Coding" y alude a una norma de tecnología de compresión de audio usada con MPEG 2 y MPEG 4.

#### AVRCP

AVRCP es la abreviatura de Audio/Video Remote Control Profile. Este perfil permite la interoperabilidad entre las características del audio y del vídeo del dispositivo Bluetooth conectado a través de tecnología inalámbrica Bluetooth.

#### Bluetooth

Bluetooth es una tecnología inalámbrica de conectividad por radio de corto alcance, desarrollada para sustituir los cables de los teléfonos móviles, ordenadores de bolsillo y otros dispositivos. Bluetooth opera a una frecuencia de 2,4 GHz y permite transmitir voz y datos a velocidades de hasta 1 megabit por segundo. Bluetooth fue lanzado por parte de un Grupo de Interés Especial (SIG) integrado por Ericsson Inc., Intel Corp., Nokia Corp., Toshiba e IBM en 1998 y en la actualidad está siendo desarrollado por alrededor de 2 000 compañías a nivel mundial.

#### Etiqueta ID3

Es un método para incorporar información relacionada con las pistas en un fichero MP3. Esta información incorporada puede consistir en el título de la pista, el nombre del artista, el título del álbum, el género musical, el año de producción, comentarios y otros datos. El con-

tenido se puede editar libremente utilizando programas con funciones de edición de etiquetas ID3. Si bien las etiquetas están limitadas en la cantidad de caracteres, se puede visualizar la información cuando se reproduce la pista.

#### Formato ISO9660

Es la norma internacional para la lógica del formato de las carpetas y los ficheros de un CD-ROM. En relación con el formato ISO9660, existen reglas para los siguientes dos niveles:

##### Nivel 1:

Para el nombre del fichero se utiliza un formato 8.3 (el nombre consta de hasta 8 caracteres, mayúsculas en inglés de medio byte, números de medio byte y el signo "\_", con una extensión de tres caracteres).

##### Nivel 2:

El nombre del fichero puede tener hasta 31 caracteres (incluido el signo "." y la extensión del fichero). Cada carpeta contiene menos de 8 jerarquías.

#### Formatos extendidos

Joliet:

Los nombres de los ficheros pueden tener hasta 64 caracteres.

Romeo:

Los nombres de los ficheros pueden tener hasta 128 caracteres.

#### GAP

GAP es la abreviatura de Generic Access Profile (Perfil de acceso genérico), un perfil básico de la tecnología inalámbrica Bluetooth.

#### HFP

HFP es la abreviatura de Hands Free Profile (Perfil de manos libres), que se usa para la función de teléfono de manos libres con los dispositivos que poseen tecnología inalámbrica Bluetooth.

## Información adicional

### HSP

HSP es la abreviatura de Head Set Profile (Perfil de audífono), el que se usa para conectar los audífonos con un terminal de comunicación mediante la tecnología inalámbrica Bluetooth.

### m3u

Las listas de reproducción creadas con el programa "WINAMP" tienen la extensión (.m3u).

### MP3

MP3 es la abreviatura de "MPEG Audio Layer 3". Es una norma de compresión de audio definida por un grupo de trabajo (MPEG) de la ISO (Organización Internacional de Normalización). El MP3 puede comprimir los datos de audio hasta aproximadamente una décima parte del nivel de un disco convencional.

### MS ADPCM

Esta sigla significa "Microsoft Adaptive Differential Pulse Code Modulation" (modulación adaptativa diferencial de códigos de impulso Microsoft) y representa el sistema de grabación de señal que se utiliza para los programas de multimedia de Microsoft Corporation.

### Multi-sesión

La multi-sesión es un método de grabación que permite grabar datos adicionales en otro momento. Al grabar datos en un CD-ROM, CD-R o CD-RW, etc., se considera a todos los datos desde el comienzo hasta el final como una sola unidad o sesión. Este método permite grabar más de 2 sesiones en un solo disco.

### Número de bits de cuantificación

Es un factor importante de la calidad del sonido en general. Cuanto mayor sea la "profundidad de bits", la calidad del sonido será superior. Sin embargo, al aumentar dicha profundidad también se incrementa la cantidad de datos y por lo tanto, el espacio de almacenamiento que se necesita.

### OPP

OPP es la abreviatura de Object Push Profile (Perfil de Objeto Push), que se utiliza para transferir los datos del directorio de teléfonos, los datos del organizador y otros tipos de información entre dispositivos que poseen tecnología inalámbrica Bluetooth.

### Packet Write

Es un término general que se refiere a un método para escribir ficheros en un CD-R, etc., en el momento necesario, al igual que en el caso de los ficheros que se escriben en un disquete o en el disco duro.

### PCM lineal (LPCM)/Modulación de códigos de impulso

Esta sigla significa "Linear Pulse Code Modulation" (modulación lineal de códigos de impulso) y representa el sistema de grabación de señal que se utiliza para discos DVD y CD de música.

### SDP

SDP es la abreviatura de "Service Discovery Protocol". Este protocolo se utiliza para buscar servicios disponibles y características de servicios en otros dispositivos que poseen la tecnología inalámbrica Bluetooth.

### VBR

VBR es la abreviatura de velocidad de grabación variable. En general, se utiliza mucho más la velocidad de grabación constante (CBR). Pero al ajustar con flexibilidad la velocidad de grabación de acuerdo con las necesidades de compresión de audio, se puede lograr un nivel de calidad del sonido con prioridades de compresión.

## Información adicional

### Velocidad de grabación

Expresa el volumen de datos por segundo o unidades bps (bits por segundo). Cuanto mayor sea la velocidad, más información habrá para reproducir el sonido. Si se utiliza el mismo método de codificación (tal como MP3), cuanto mayor sea la velocidad, la calidad del sonido será superior.

### WAV

WAV es la abreviatura de "waveform" y alude a un formato de fichero de audio estándar para Windows®.

### WMA

WMA es la abreviatura de Windows Media™ Audio, y se refiere a la tecnología de compresión de audio desarrollada por Microsoft Corporation. Los datos WMA se pueden cifrar con la versión 7 o posterior del Windows Media Player.

Windows Media y el logo de Windows son marcas comerciales o registradas de Microsoft Corporation en los EE.UU. y/o en otros países. ■

## Información adicional

### Especificaciones

#### Generales

Fuente de alimentación .....	14,4 V CC (12,0 V a 14,4 V permisible)
Sistema de conexión a tierra .....	Tipo negativo
Consumo máximo de corriente .....	10,0 A
Dimensiones (An x Al x Pr):	
DIN	
Bastidor .....	178 x 50 x 161 mm
Cara anterior .....	188 x 58 x 28 mm
D	
Bastidor .....	178 x 50 x 166 mm
Cara anterior .....	170 x 45 x 23 mm
Peso .....	1,68 kg

#### Audio

Potencia de salida máxima .....	50 W x 4
.....	50 W x 2/4 $\Omega$ + 70 W x 1/2 $\Omega$ (para altavoz de subgraves)
Salida de potencia continua .....	22 W x 4 (50 Hz a 15 000 Hz, 5% THD, 4 $\Omega$ de carga, ambos canales activados)
Impedancia de carga .....	4 $\Omega$ a 8 $\Omega$ x 4
.....	4 $\Omega$ a 8 $\Omega$ x 2 + 2 $\Omega$ x 1
Nivel de salida máx. del preamplificador (Pre-out)/impedancia de salida .....	4 V/1k $\Omega$
Ecuador (Ecuador gráfico de 7 bandas):	
Frecuencia .....	50/125/315/800/2k/5k/12,5k Hz
Ganancia .....	$\pm$ 12 dB
Contorno de sonoridad:	
Bajo .....	+3,5 dB (100 Hz), +3 dB (10 kHz)
Medio .....	+10 dB (100 Hz), +6,5 dB (10 kHz)
Alto .....	+11 dB (100 Hz), +11 dB (10 kHz) (volumen: -30 dB)
HPF:	
Frecuencia .....	50/63/80/100/125 Hz
Pendiente .....	-12 dB/oct
Altavoz de subgraves (mono):	
Frecuencia .....	50/63/80/100/125 Hz
Pendiente .....	-18 dB/oct.
Ganancia .....	+6 dB a -24 dB
Fase .....	Normal/Inversa

Intensificación de graves:

Ganancia ..... +12 dB a 0 dB

#### Reproductor de CD

Sistema .....	Sistema de audio de discos compactos
Discos utilizables .....	Disco compacto
Formato de la señal:	
Frecuencia de muestreo .....	44,1 kHz
Número de bits de cuantificación .....	16; lineal
Características de la frecuencia .....	5 Hz a 20 000 Hz ( $\pm$ 1 dB)
Relación de señal a ruido ....	94 dB (1 kHz) (red IEC-A)
Gama dinámica .....	92 dB (1 kHz)
Número de canales .....	2 (estéreo)
Formato de decodificación MP3 .....	MPEG-1 & 2 Audio Layer 3
Formato de decodificación WMA .....	Ver. 7, 7.1, 8, 9, 10 (audio 2 canales) (Windows Media Player)
Formato de decodificación AAC .....	MPEG-4 AAC (sólo codificado con iTunes®)
Formato de señal WAV .....	PCM lineal & MS ADPCM

#### Sintonizador de FM

Gama de frecuencias .....	87,5 MHz a 108,0 MHz
Sensibilidad utilizable .....	8 dBf (0,7 $\mu$ V/75 $\Omega$ , mono, Señal/ruido: 30 dB)
Umbral de silenciamiento a 50 dB .....	10 dBf (0,9 $\mu$ V/75 $\Omega$ , mono)
Relación de señal a ruido ....	75 dB (red IEC-A)
Distorsión .....	0,3 % (a 65 dBf, 1 kHz, estéreo)
.....	0,1 % (a 65 dBf, 1 kHz, mono)
Respuesta de frecuencia ....	30 Hz a 15 000 Hz ( $\pm$ 3 dB)
Separación estéreo .....	45 dB (a 65 dBf, 1 kHz)

#### Sintonizador de AM

Gama de frecuencias .....	531 kHz a 1 602 kHz (9 kHz)
.....	530 kHz a 1 640 kHz (10 kHz)
Sensibilidad utilizable .....	18 $\mu$ V (Señal/ruido: 20 dB)
Relación de señal a ruido ....	65 dB (red IEC-A)

#### Bluetooth

Versión .....	Certificada para Bluetooth 1.2
---------------	--------------------------------



## Información adicional

Potencia de salida ..... +4 dBm Máx.  
(Clase de potencia 2)

GAP (Generic Access Profile)

SDP (Service Discovery Protocol)

HSP (Head Set Profile)

HFP (Hands Free Profile)

A2DP (Advanced Audio Distribution Profile)

AVRCP (Audio/Video Remote Control Profile)

OPP (Object Push Profile)



### Nota

Las especificaciones y el diseño están sujetos a posibles modificaciones sin previo aviso. ▣



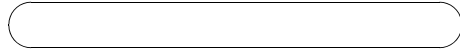
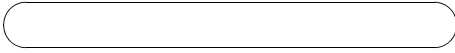

**PIONEER CORPORATION**

4-1, MEGURO 1-CHOME, MEGURO-KU, TOKYO 153-8654, JAPAN

**PIONEER ELECTRONICS (USA) INC.**

P.O. Box 1540, Long Beach, California 90801-1540, U.S.A.

TEL: (800) 421-1404

**PIONEER EUROPE NV**

Haven 1087, Keetberglaan 1, B-9120 Melsele, Belgium

TEL: (0) 3/570.05.11

**PIONEER ELECTRONICS ASIACENTRE PTE. LTD.**

253 Alexandra Road, #04-01, Singapore 159936

TEL: 65-6472-7555

**PIONEER ELECTRONICS AUSTRALIA PTY. LTD.**

178-184 Boundary Road, Braeside, Victoria 3195, Australia

TEL: (03) 9586-6300

**PIONEER ELECTRONICS OF CANADA, INC.**

300 Allstate Parkway, Markham, Ontario L3R OP2, Canada

TEL: 1-877-283-5901

**PIONEER ELECTRONICS DE MEXICO, S.A. de C.V.**

Blvd.Manuel Avila Camacho 138 10 piso

Col.Lomas de Chapultepec, Mexico, D.F. 11000

TEL: 55-9178-4270

**先鋒股份有限公司**

總公司：台北市中山北路二段44號13樓

電話：(02) 2521-3588

**先鋒電子（香港）有限公司**

香港九龍尖沙咀海港城世界商業中心

9樓901-6室

電話：(0852) 2848-6488

Published by Pioneer Corporation.  
Copyright © 2006 by Pioneer Corporation.  
All rights reserved.

Publicado por Pioneer Corporation.  
Copyright © 2006 por Pioneer  
Corporation. Todos los derechos  
reservados.

Printed in Thailand  
Impreso en Tailandia

<KNNZX> <06A00000>

<CRD4060-A/N> ES