

Panasonic®

Removable Face High-Power Cassette/Receiver with Changer Control
Récepteur/lecteur de cassettes à puissance élevée avec contrôleur de changeur et panneau avant amovible

CQ-R825/R805EUC

Operating Instructions Manuel d'utilisation



(CQ-R825EUC)

Please read these instructions completely before operating this unit.
Il est recommandé de lire attentivement ce manuel avant d'utiliser l'appareil.

Panasonic welcomes you to our ever growing family of electronic product owners. We know that this product will bring you many hours of enjoyment. Our reputation is built on precise electronic and mechanical engineering, manufactured with carefully selected components and assembled by people who take pride in their work. Once you discover the quality, reliability, and value we have built into this product, you too will be proud to be a member of our family.

☐ Use This Equipment Safely

When Driving

Keep the volume level low enough to be aware of road and traffic conditions.

When Car Washing

Do not expose the equipment, including the speakers and tapes, to water or excessive moisture. This could cause electrical shorts, fire, or other damage.

When Parked

Parking in direct sunlight can produce very high temperatures inside your vehicle. Give the interior a chance to cool down before switching the unit on.

Use the Proper Power Supply

This equipment is designed to operate off a 12 volt, negative ground battery system (the normal system in a North American car.)

Protect the Tape Mechanism

Keep magnets, screwdrivers, or other metallic objects away from the tape mechanism and tape head to prevent poor performance or malfunctions.

Use Authorized Servicenters

Do not attempt to disassemble or adjust this precision equipment. Please refer to the Servicenter list included with this product for service assistance.

Note:

This operating instruction manual is for 2 models CQ-R825EUC, CQ-R805EUC.

All illustrations throughout this manual represent model CQ-R825EUC unless otherwise specified.

The following table describes the differences between 2 models.

Model		
Operating Controls	CQ-R825EUC	CQ-R805EUC
Dolby B NR System	Yes	None
S•HDB	Yes	None
Programmed Sound Memory	Yes	None
Security LED	Yes	None
Color LCD	3Colors (Multi Colors)	Green
Remote Control Unit	Yes	None
AUX	Yes	None
Level Meter	Yes	None

Find the model number and serial number on either the back or bottom of the unit. Please record them in the space below and retain this booklet as a permanent record of your purchase to aid in identification in case of theft.

MODEL NUMBER **CQ-R825/R805EUC** SERIAL NUMBER _____

DATE PURCHASED _____ FROM _____

Contents

Use This Equipment SafelyPage 2

Power and Sound Controls6
How to adjust the volume, Tone Enhancement, Attenuator, balance, and tone for best listening, AUX



Radio Basics10
Manual and automatic tuning, band selection, preset stations

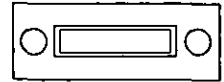

Cassette Tape Player Basics12
How to load, wind, play, and eject a cassette tape



CD Changer Basics15
Play, repeat, random and scan, error messages



Note :

CD changer controls are applicable to units with optional CD changer unit (sold separately).

Clock Basics17
Setting the time, selecting the clock display

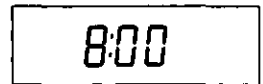

Remote Control Basics (Only for CQ-R825EUC)18
Operating Procedures, Battery Replacement



Installation Guide20
Step-by-step procedures, anti-theft system, electrical connections

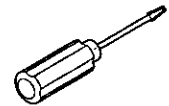

Troubleshooting28
Troubleshooting tips, where to get service help

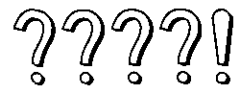

Specifications29

Panasonic est heureuse de vous compter parmi les utilisateurs de ses appareils électroniques. Nous pouvons vous assurer que cet appareil vous procurera de longues heures d'agrément. Notre réputation est fondée sur une ingénierie électronique et mécanique de haute précision laquelle préside à la fabrication d'appareils ne comportant que des composants de choix assemblés par un personnel soucieux de la bonne réputation acquise par la qualité de son travail. Après avoir découvert la qualité, la valeur et la fiabilité de cet appareil, vous aussi serez fier d'être un client **Panasonic**.

Précautions à prendre

Au volant

Régler le volume à un niveau qui ne risque pas de masquer les bruits ambiants.

Lavage de la voiture

Afin de prévenir tout risque de court-circuit ou d'incendie, ne pas exposer l'équipement, y compris les haut-parleurs et les cassettes, à l'eau ni à une humidité excessive.

Voiture stationnée

L'habitacle d'une voiture immobile exposée au soleil toutes vitres fermées devient rapidement très chaud. Laisser rafraîchir l'intérieur du véhicule avant d'utiliser l'appareil.

Source d'alimentation

Cet appareil est conçu pour fonctionner sur un système d'alimentation avec batterie de 12V avec négatif à la masse (système standard sur les voitures de construction nord-américaine).

Mécanisme de défilement

Ne pas approcher d'aimants, de tournevis ou tout autre objet métallique du mécanisme de défilement de la bande et de la tête magnétique.

Réparation

Ne pas tenter de démonter ou d'ajuster l'appareil soi-même. Confier toute réparation à un centre de service agréé.

Remarque:

Ce manuel est commun aux modèles CQ-R825EUC et CQ-R805EUC. Aussi, toutes les illustrations du présent manuel représentent-elles le modèle CQ-R825EUC à moins d'indication contraire. Le tableau ci-contre indique les différences entre les deux modèles.

Commande	Modèle	CQ-R825EUC	Q-R805EUC
Réducteur de bruit Dolby		Oui	Non
S•HDB		Oui	Non
Mémoire des réglages sonores		Oui	Non
Voyant du système de sécurité		Oui	Non
Afficheur couleur LCD		3 couleurs (Multicolore)	Vert
Télécommande		Oui	Non
AUX		Oui	Non
Déciblemètre		Oui	Non

Il est recommandé de noter, dans l'espace prévu ci-dessous, les numéros de modèle et de série inscrits soit à l'arrière soit sous le fond de l'appareil, et de conserver ce manuel comme mémorandum de l'achat afin de permettre l'identification de l'appareil en cas de vol.

Numéro de modèle: **CQ-R825R805EUC** Numéro de série: _____

Date de l'achat: _____ Vendeur: _____

Table des matières

Précautions à prendre	4
-----------------------------	---

<input type="checkbox"/> Interrupteur et commandes de réglage de la sonorité	30
Réglage du volume, du compensateur physiologique, de l'atténuateur, de l'équilibre et de la tonalité; utilisation avec une source auxiliaire.	



<input type="checkbox"/> Fonctionnement de la radio	34
Syntonisation manuelle et automatique, sélection de la bande et stations en mémoire	

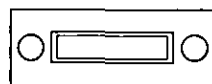

<input type="checkbox"/> Fonctionnement du lecteur de cassettes	36
Chargement, rebobinage, lecture et éjection de la cassette.	

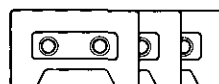

<input type="checkbox"/> Fonctionnement du lecteur-changeur audionumérique	39
Lecture, lecture en reprise, lecture aléatoire et balayage, message d'erreurs	
Remarque:	
Les commandes de changeur de disques ne s'appliquent qu'aux autoradios auxquels un lecteur-changeur (vendu séparément) est raccordé.	



<input type="checkbox"/> Fonctionnement de l'horloge	41
Réglage de l'heure, sélection de l'affichage de l'horloge	

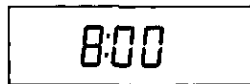

<input type="checkbox"/> Fonctionnement de la télécommande (Modèle CQ-R825EUC seulement)	42
Directives de fonctionnement, remplacement de la pile	



<input type="checkbox"/> Guide d'installation	44
Marche à suivre, système antivol, raccordements électriques	

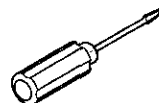

<input type="checkbox"/> En cas de difficulté	52
Guide de dépannage, service après-vente	



Données techniques	53
---------------------------------	----

Power and Sound Controls

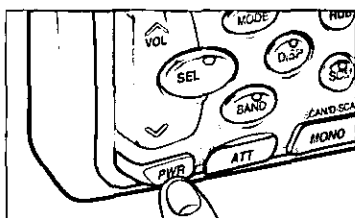
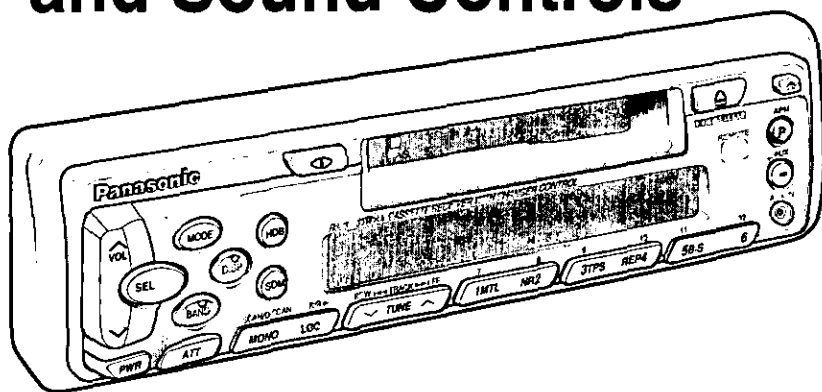

Power

If the car is not already running, turn the key in the ignition until the accessory indicator lights.

Press PWR to switch on the power.

Note:

When a cassette is inserted with all power connected, the unit power will automatically turn on and tape loading begins and plays.

<Only for CQ-R825EUC>

When power is switched on for the first time, greeting words display. To cancel this display, press PWR to switch power off, then power on again.

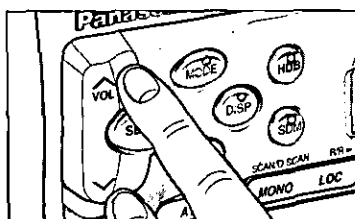

Volume

- Press “^” or “v” to increase or decrease volume.



Volume Level

0 to 40

- Press “^” or “v” for more than a half second to change numeric levels on the display rapidly.

<Only for CQ-R805EUC>

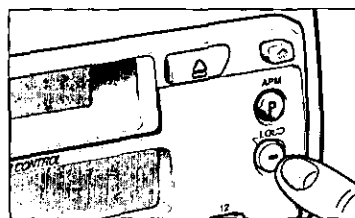

Tone Enhancement

<Only for CQ-R805EUC>

- Press LOUD to enhance bass and treble tones when listening at low or medium volume.
- Press LOUD again to deactivate.



<Only for CQ-R825EUC>

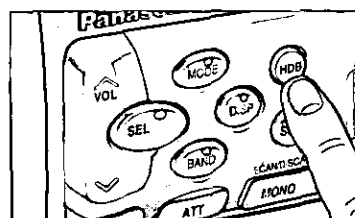

S•HDB (Super High Definition Bass)

<Only for CQ-R825EUC>

Especially for rock music, the bass-sound will be more powerful.

- Press HDB to be able to listen to high-definition bass.
- Press HDB again to return to the normal tone.



Note: This unit is equipped with an anti-volume-blast circuit which serves as an automatic volume level adjuster so that you will not be deafened with sudden loud volume.

This system operates as follows. When PWR is switched on, the volume level is low. After that, the volume level gradually returns to its previous level prior to switching off the unit.

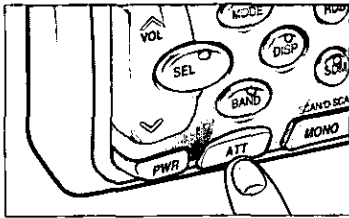

Attenuator

- Press ATT. Volume will decrease to about 1/10 of its previous level.
- Press ATT again to deactivate when listening at normal volume.

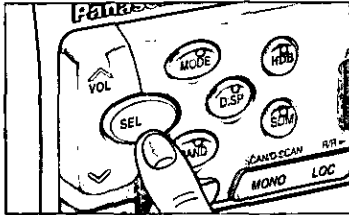

Changing Audio Modes

Press SEL to switch the audio mode in the following order.

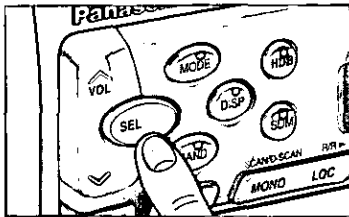

Bass and Treble

- Press SEL to select the BASS (TREBLE) mode. Press “^” or “v” to increase or decrease the bass/treble response.



-12 to 12



-12 to 12

- Press “^” or “v” for more than a half second to change numeric levels on the display rapidly.

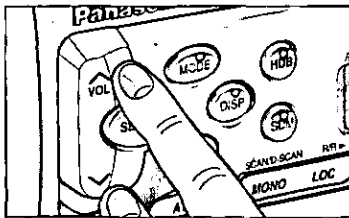

Balance

- Press SEL to select the BALANCE mode. Press “^” or “v” to shift the sound volume to the right or left speakers.



or L 1 to 15



Balance Center

- Press “^” or “v” for more than a half second to change numeric levels on the display rapidly.

Fader

- Press SEL to select the FADER mode. Press “^” or “v” to shift the sound volume to the front or rear speakers.



or L 1 to 15



Balance Center

- Press “^” or “v” for more than a half second to change numeric levels on the display rapidly.

Note: When a control mode (BAS/TRE/BAL/FAD) is selected but no operation is made within 5 seconds (2 seconds at volume mode), the display will return to the normal operation (Radio, Cassette, etc) mode. In such a case, press SEL again to select the next control mode.

Power and Sound Controls continued

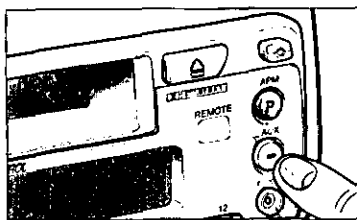

AUX Jack

Selecting Auxiliary Source

<Only for CQ-R825EUC>

- ① Press AUX to select AUX Input mode.



- ② Connect the auxiliary equipment (an optional DCC player deck or any other appropriate equipment) to the AUX Jack.

Canceling AUX Input mode

Press AUX or MODE again while the AUX mode is operated, the mode will return to the previous mode. Or insert a cassette tape, and the mode will change to TAPE mode.

Note: The AUX mode enables setting of VOL, BAS, and FAD, independently of other modes.

Programmed Sound Memory Mode Selection

<Only for CQ-R825EUC>

A desired sound setting (except for VOL and ATT) can be memorized and recalled.



Sound Memory Input

<Only for CQ-R825EUC>

- Press SDM to select the sound memory mode.
- To preset a desired sound level, press the corresponding preset memory button (1 to 4) for more than 2 seconds in sound memory mode.



- The preset memory buttons 5 and 6 are not valid for sound memory.

Recall Sound Memory Call

<Only for CQ-R825EUC>

- When a desired preset memory button is pressed in sound memory mode, the corresponding sound setting is called.



Preset number

- The preset memory button 5 is recommended for setting.
- The preset memory button 6 is used to release all sound settings.

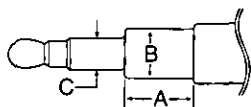
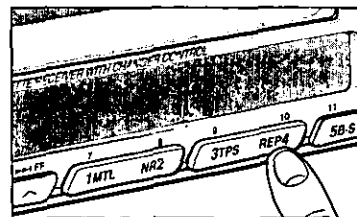
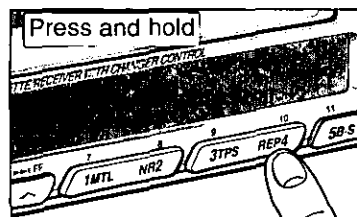
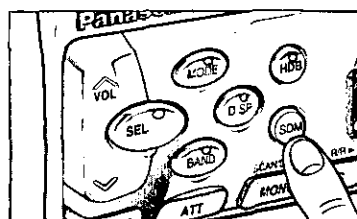

A-MIN 1/2" LONG (12mm)
 B-MAX 2/5" DIA. (10mm)
 C-MIN 1/8" DIA. (3.5mm)

Caution:

In order to insert the plug into the "AUX" Jack properly, make sure to use the correct size of the stereo plug shown on the left.

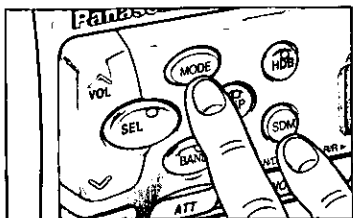

To change to normal mode

<Only for CQ-R825EUC>

Press MODE or SDM to change to the normal mode.

Note: When the sound memory mode is selected but no setting is made within 5 seconds, the mode will return to the normal mode.

Level Meter

<Only for CQ-R825EUC>

When power is ON, the level of sound sources, such as radio and tape, is displayed.



L-ch sound source level

R-ch sound source level

Note: The level meter indications do not change when VOL, BAL, or other control is turned.

Radio Basics

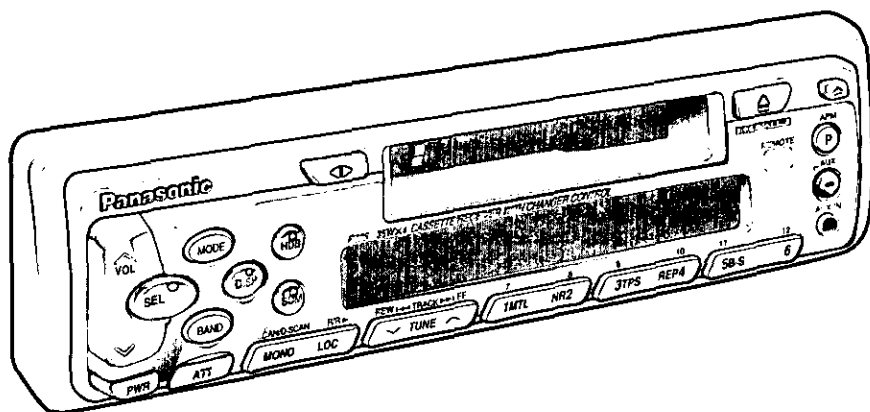

<Only for CQ-R825EUC>

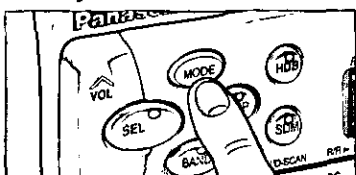

<Only for CQ-R805EUC>

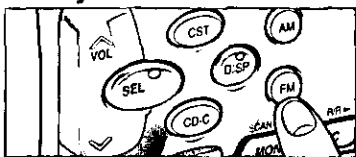

<Only for CQ-R825EUC>

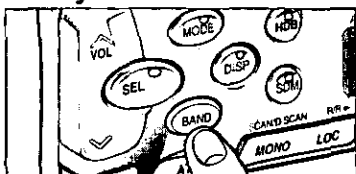

<Only for CQ-R805EUC>

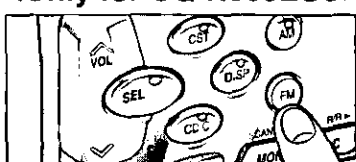

Change to the tuner mode

<Only for CQ-R825EUC>

Press MODE to switch the operation mode in the following order.

TUNER → TAPE → CD Changer Control (When connecting CD Changer)

<Only for CQ-R805EUC>

- Press AM to change to AM mode
- Press FM to change to FM mode.
- Press CST to change to Cassette mode. (When loaded a cassette)
- Press CD•C to change to CD changer mode. (When connecting CD Changer)

Selecting a Band

<Only for CQ-R825EUC>

Press BAND to select the bands in the following order.

FM1 → FM2 → FM3 → AM

<Only for CQ-R805EUC>

Press FM to select the bands in the following order.

FM1 → FM2 → FM3

"STEREO" indicator lights if the station is broadcasting in stereo.



Manual Tuning

Press "∧TUNE" or "∨TUNE" to move to a higher or lower frequency.

Seek Tuning

Press and hold "∧TUNE" or "∨TUNE" for more than a half second, then release. The radio automatically stops on the next station.

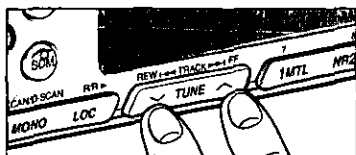

Preset Station Setting

Up to 24 stations can be preset in the station memory as follows;

FM1	FM2	FM3	AM
6 stations	6 stations	6 stations	6 stations

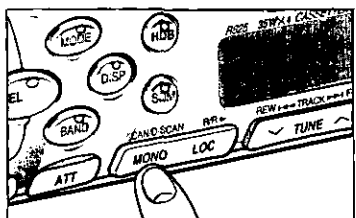
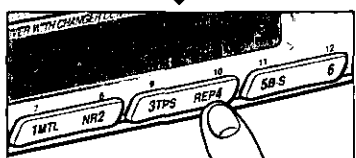
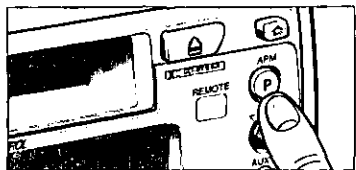
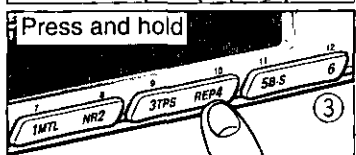
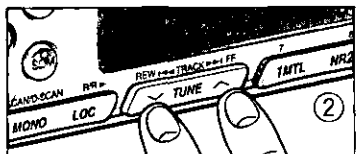
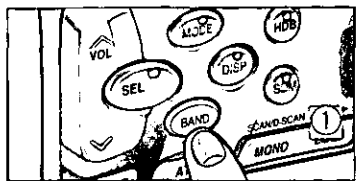

Manual Station Preset

- ① Select a desired band.
- ② Use manual or seek tuning to find a station that you want to program into memory.
- ③ Press and hold one of the station selector buttons 1 through 6 until the display blinks. The memory is now set for that button on the band you have selected.
Repeat the process to set other stations for the FM1 to AM bands.

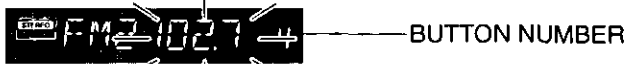

Note: You can change the memory setting by repeating the above procedure.

Auto Station Preset

- Select a band and press APM.
- The 6 strongest available stations will be automatically set in memory on preset buttons 1 through 6.
 - Once set, the preset stations are sequentially scanned for 5 seconds.
 - Press the appropriate preset button for the station you want to hear.

MONO/LOCAL Selection

- Much interference is reduced during a weak FM stereo broadcasts when MONO is ON. (Only for FM mode)
- Searching stops automatically at a strong wave station only when LOCAL is ON.

Press MONO to switch on or off the MONO mode as follows.

MONO OFF ↔ MONO ON

Press LOC to switch on or off the LOC mode as follows.

LOCAL OFF ↔ LOCAL ON



CAUTION: For safety reasons, do not attempt to program while driving.

Cassette Tape Player Basics

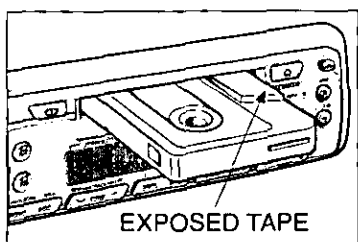
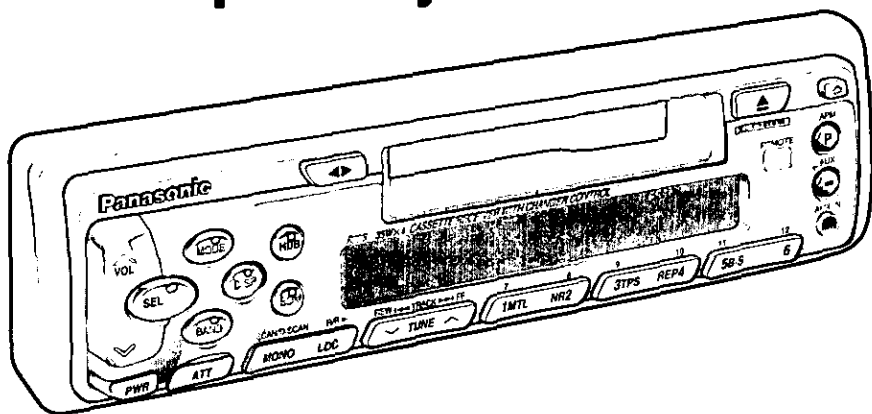

Loading a Cassette

Insert the cassette with the exposed tape side facing to the right. Gently push the cassette in until the loading begins. The cassette will be loaded in place and playback starts.

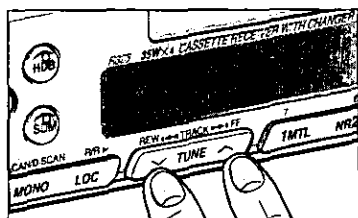

Rewind and Fast Forward

Press either ◀◀ (REW) to rewind or ▶▶ (FF) to fast forward the tape.



To stop rewind or fast forward, press ◀▶

REWIND FAST FORWARD

If you rewind the tape fully, it will play on the same program side again. If you fast forward to the end, play will resume from the beginning of the other side of the tape.

Changing Sides

Press ◀▶ to switch to the program on the other side of the tape. The display changes to indicate which program is playing.

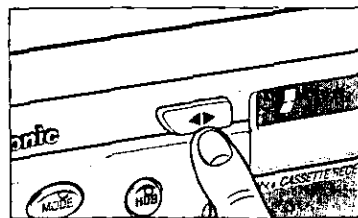

TOP SIDE PLAYING



BOTTOM SIDE PLAYING

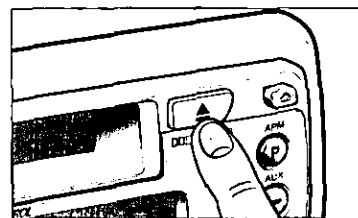

Ejecting the Tape

Press ▲ and the cassette will eject for removal, and the previous mode of operation will be resumed.

Notes:

- If power is switched off before ▲ is pressed, the cassette will not eject. Switch on the power again and press ▲ to eject the cassette.
- The cassette tape should always be removed from the cassette slot when not in use.

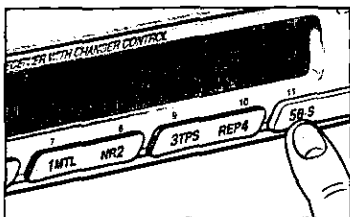

Blank Skip

Press 5(B-S) to skip long unrecorded portions on the tape.



This is most convenient if you quickly want to skip the remaining unrecorded portions at the end of the tape and fast forward to the beginning of the first music on the reverse side of the tape.

Notes:

- "B-SKIP" indicator lights. However, the blank skip operation will not work if REPEAT is on. The repeat function has priority over that of the blank skip function.
- Also the blank skip operation will not work when the unrecorded portion of the tape is less than 15 seconds.

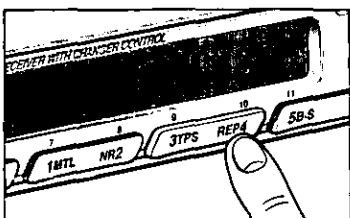

Repeat Play

Press 4 (REP) to repeat the same music you are now listening to.



After finishing the music just listened to, the rewind starts automatically until the beginning of music, and the same music starts playing again. To turn it off, press 4 (REP) again.

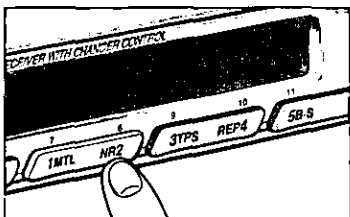

Dolby Noise Reduction

<Only for CQ-R825EUC>

Press 2 (NR) to set the Dolby B NR mode.



To cancel the Dolby NR mode, press the button again. Set the Dolby B NR mode when playing back a tape recorded with Dolby B Noise Reduction.

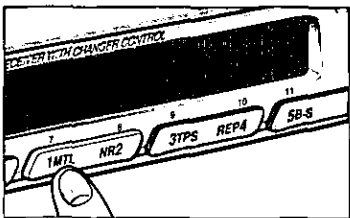

Metal Tape Mode

Press 1(MTL) when playing metal or chromium dioxide (CrO₂) tapes.

To turn it off, press MTL again.



Note: Playing non-metal tapes in MTL mode causes high frequency imbalance, which affects tone quality.

Cassette Tape Player Basics continued

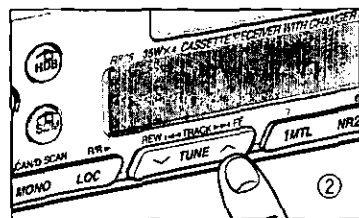
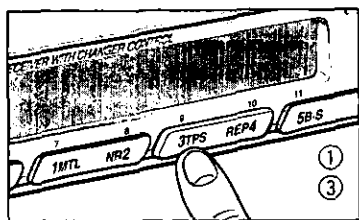

or

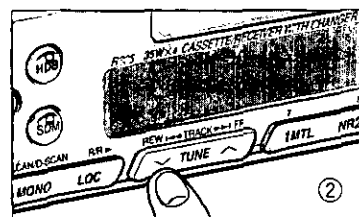

TPS Operation (Tape Program Search)

① Press 3 (TPS) to activate the tape program search mode.



② From the current selection, decide which program you want to select. Now, press "▶▶" several times forward (up to 9 programs) or press "◀◀" several times backward (up to 8) to select the corresponding program number.

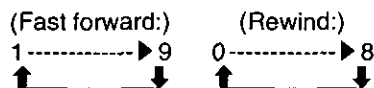

EX1. To select the current program again press 3 (TPS), and press "◀◀" once.



EX2. To select the 1st program backward of the current selection, press 3 (TPS) once, and press "◀◀" two times.



EX3. To select the next program, press 3 (TPS) and press "▶▶" once.



EX4. To select the 3rd program forward of the current selection, press 3 (TPS) once, and press "▶▶" three times.



③ To turn it off, press 3 (TPS) again.

Note:

The TPS mode may not work correctly in the following cases. This, however, does not mean that the unit is defective.

- There is an interval less than 4 seconds or having a high level of noise or hum between programs.
- There is particularly low-level passage during the program.

Notes on Cassette Tapes

Tape Slack:

Use a pencil or similar object to take up the slack as shown. If a loose tape is used, this may result in the tape becoming tangled in the rotating parts of the unit.

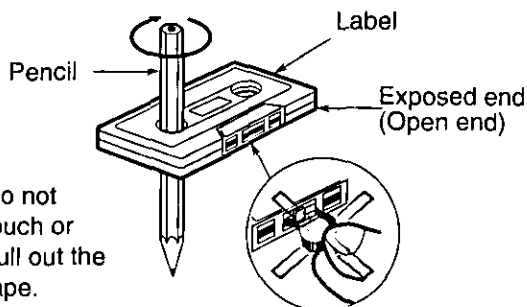

CD Changer Basics

Note:
CD changer functions are applicable to units with optional CD changer unit. (sold separately)

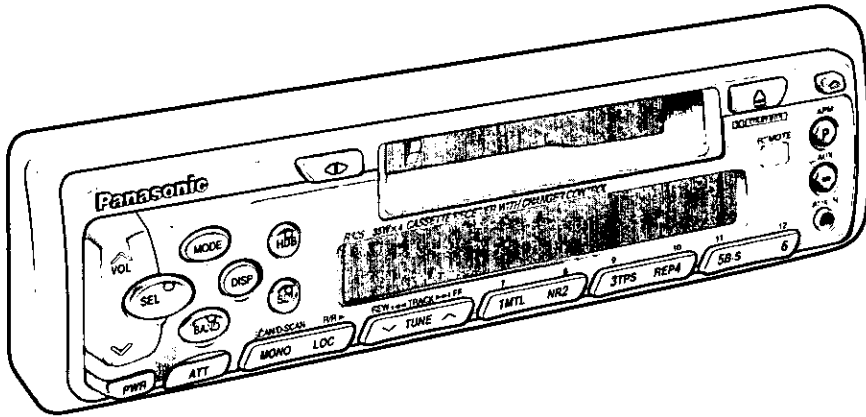

<Only for CQ-R825EUC>

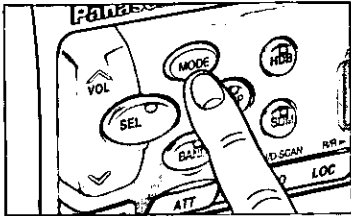

To changer mode

<Only for CQ-R825EUC>

While a disc magazine inserted in the CD changer, press MODE. Play starts from first track.



<Only for CQ-R805EUC>

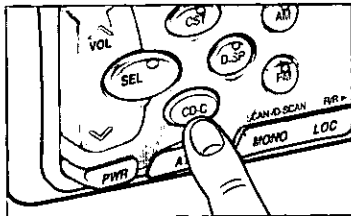

<Only for CQ-R805EUC>

While a disc magazine inserted in the CD changer, press CD•C. Play starts from first track.



Changing the Display

<Only for CQ-R825EUC>

Press DISP to switch the display in sequence as follows.

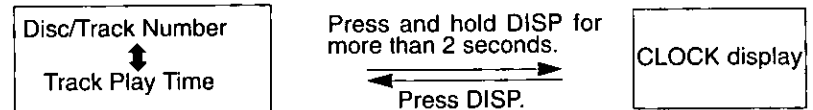

Selecting a Disc

- Press a number from "1" to "6" then the corresponding disc will start.
- Press a number from "7" to "12" ("1" to "6") for more than one second and the corresponding disc will start.



Selecting a Track

Press "TRACK ►►" once to go to the next track. Press repeatedly to step forward through all the tracks.

Press "◄◄ TRACK" once to play from the beginning of the current track. Press twice to play the previous track. Press repeatedly to step backward through all the tracks.

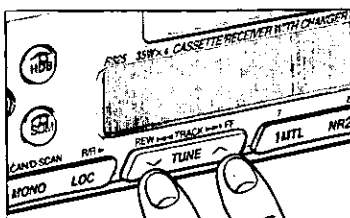
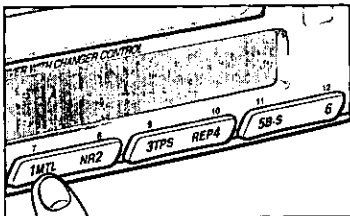

CD Changer Basics continued

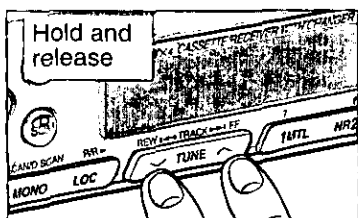

Searching a Track

Press and hold "TRACK >>>" or "<<< TRACK" for more than a half second to activate fast forward or reverse through a track. Release "TRACK >>>" or "<<< TRACK" to resume the normal CD play from that position.

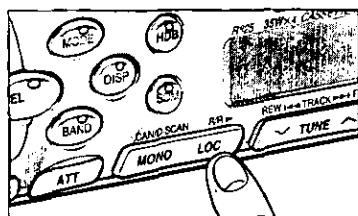

Repeating a Track

Press R/R▶ to repeat the current selection. "REP" indicator lights.

The current selection continues to repeat until you press R/R▶ again.

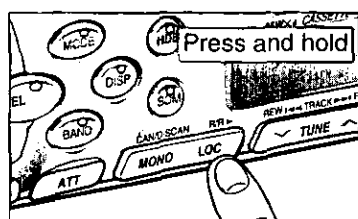

Random Selection

Press and hold R/R▶ more than 2 seconds to random selection of music is played from all available CDs. "RAND" indicator lights.

To turn it off, press and hold R/R▶ more than 2 seconds again.

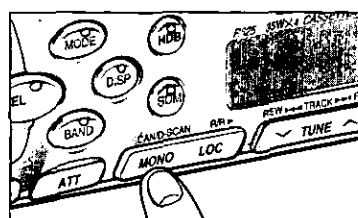

Scanning Tracks

Press SCAN. The track number blinks and the first 10 seconds of each track on the discs play in sequence.

To stop scanning and continue with the current track, press SCAN again.

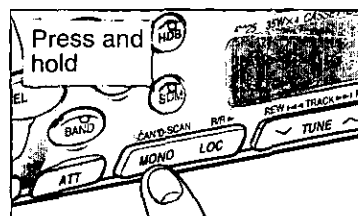

Scanning Discs

Press and hold D•SCAN for more than 2 seconds. The 1st track of all the discs in the magazine is played for 10 seconds each. Also, Disc Number blinks at the same time. To stop the current play of the disc scanning, press and hold D•SCAN for more than 2 seconds again.

❑ Error Display Messages

E1	Displays when the compact disc is dirty or upside down. Selects the next available compact disc.
E2	Displays when compact disc is scratched. Selects next available compact disc.

E3	Displays when the compact disc stops operating for some reason. Please turn off the car engine (ACC off) and remove the fuse from yellow lead for 1 minute. Then reinstall the fuse.
0000	Displays when there is no disc in the magazine.

Clock Basics

(The clock system is 12-hours.)

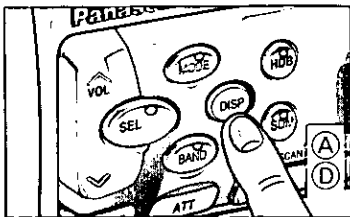
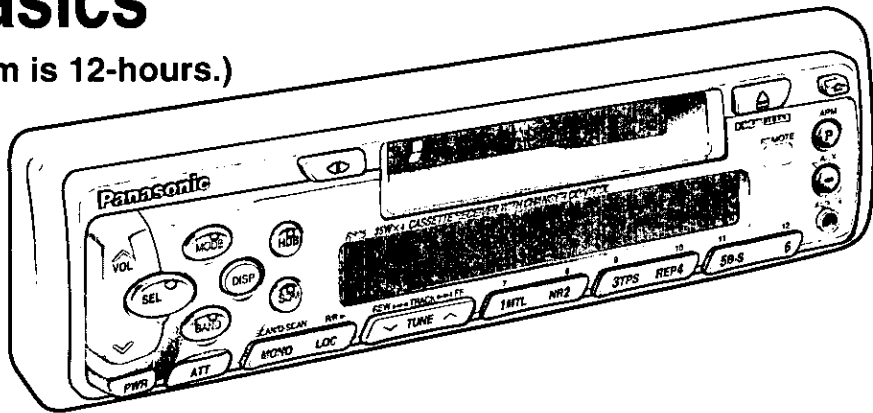

Initial Time Setting

A Press DISP. "AdJ" is displayed.



B Press and hold DISP again for more than 2 seconds. "12" blinks indicating the time setting mode is activated.



C To set hours, press "√TUNE" or "TUNE^".



D Press DISP again for minute setting.



E To set minutes, press "√TUNE" or "TUNE^".



Hold "^" or "√" to change numbers rapidly.

F When you have set the time, press DISP.

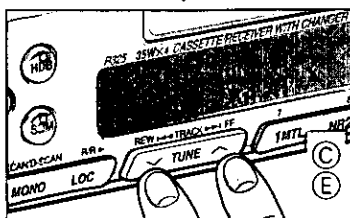
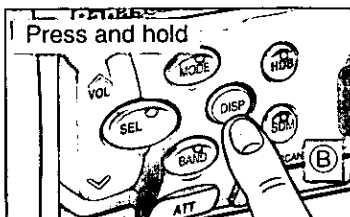

Resetting the Time

When you want to reset the time, press and hold DISP for more than 2 seconds to activate the time setting mode. Then, repeat step C to F above.

Selecting the Clock Display

Press DISP for clock display.

Press DISP once again, the current audio display mode resumes.

When power is turned off while the time is displayed, the clock mode remains on. When the PWR is pressed again, the system is completely.

Note: Before you leave your car that has no ACC, be sure to switch power off.

Remote Control Basics <Only for CQ-R825EUC>

Names of Main Controls

- ① Power Button
- ② Mode Button
- ③ Volume Control Button
- ④ Band/Disc up, Program, STOP Button
- ⑤ ATT Button
- ⑥ TUNE/TRACK, Rewind/Fast Forward Button

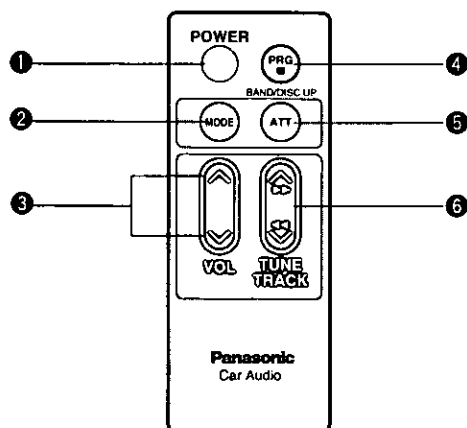

Operating Procedures

General

If the car is not already running, turn the key in the ignition until the accessory indicator lights. Install a new battery in the remote controller. (Refer to page 19)

Power

① Power (Power Button)

Press POWER to switch on the power.
Press POWER again to switch off the power.

Volume

③ ∇VOL∧ (Volume Control Button)

Press "∧" or "∇" to increase or decrease volume level.

Mode Selection

② MODE (Mode Button)

Press MODE to switch the operation mode in the following order.

TUNER → TAPE → (CD Changer Control)

↑ AUX ↓

Attenuator

⑤ ATT (ATT Button)

- Press ATT. Volume will decrease to about 1/10 of its previous level.
- Press ATT again to deactivate when listening at normal volume.

Radio

To Change Radio Mode

② MODE (Mode Button)

Press MODE to select Radio Mode.
TUNER → TAPE → (CD Changer Control)

↑ AUX ↓

Manual Tuning

⑥ ∇TUNE∧ (Manual Tuning Button)

Press "∇TUNE" or "TUNE∧" to move to a lower or higher frequency.

Seek Tuning

⑥ ∇TUNE∧ (Seek Tuning Button)

Press and hold "∇TUNE" or "TUNE∧" for more than a half second, then release. The radio automatically stops on the next station.

Selecting a Band

④ BAND (BAND select Button)

Press BAND to select the band in sequence.

Cassette Tape Player

(When a cassette is inserted, playback starts.)

To Start Cassette Tape Play

② MODE (Mode Button)

Only when a cassette tape is inserted, press to select TAPE play mode, and playback starts automatically.

TUNER → TAPE → (CD Changer Control)

↑ AUX ↓

Rewind and Fast Forward

⑥ ◀◀TRACK▶▶ (Rewind/Fast Forward Button)

Press "◀◀" or "▶▶" to rewind or Fast Forward the tape.

④ PRG (Stop Button)

Press PRG to stop rewind or fast forward.

Changing Side

④ PRG (Program Change Button)

Press PRG to switch to the program on the other side of tape.

CD Changer Control

(In connection with the CD Changer)

To Start the CD Changer

② MODE (Mode Button)

When connecting with CD Changer, Press MODE to select CD Changer Control Mode, and playback starts automatically.

Radio → TAPE → (CD Changer Control)



Selecting a Track

⑥ ∨TRACK∧ (Track Select Button)

- Press “∧” once to go to the next track.
- Press “∨” once to play from the beginning of the currently played track.
- Press repeatedly to step forward or backward through all the tracks.

Selecting a DISC

④ DISC UP (DISC UP Button)

Press DISC UP to sequentially advance to the next DISC.

Reverse and Fast Forward

⑥ ◀◀TRACK▶▶ (Track Search Button)

- Press and hold “◀◀” or “▶▶” for more than a half second to activate fast forward or reverse through the track.
- Release to stop reverse or fast forward.

Battery Replacement:

1. Remove the battery holder.

Pull the holder by the Position B while pushing Position A in the direction indicated by the arrow.

2. Replace the battery.

Set a new battery properly with (+)side up as illustrated.

3. Insert the battery holder.

Push in the holder to the original position.

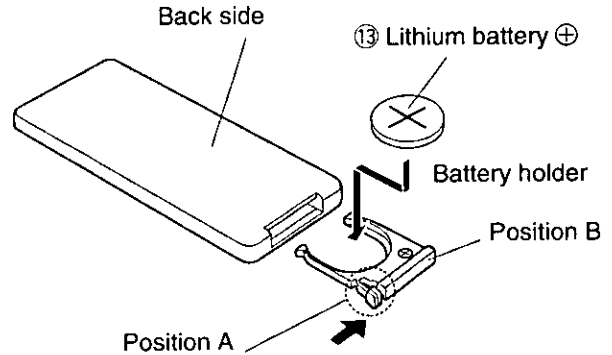

Note on Batteries:

Old batteries must immediately be removed and disposed.

Battery Information:

- Designated Battery: Panasonic Lithium Battery (CR2025)
- Battery Life: 6 months with normal use (in normal room temperature)

Caution:

Improper use of batteries may cause overheating, explosion or ignition, resulting in injury or fire. Battery leakage may cause damage to the unit.

- Do not disassemble or short the batteries. Do not throw the batteries into the fire.
- To avoid the risk of accident, keep the batteries out of reach of children.

Installation Guide



WARNING

This installation information is designed for experienced installers and is not intended for non-technical individuals. It does not contain warnings or cautions of potential dangers in attempting to install this product.

Any attempt to install this product in a motor vehicle by anyone other than qualified installer could cause damage to the electrical system and could result in serious personal injury or death.

□ Overview

This equipment should be installed by a professional. However, if you plan to install this unit yourself, your first step is to decide where to install it. The instructions in these pages will guide you through the remaining steps: (Please refer to "WARNING" statement above).

- Identify and label the vehicle wires
- Connect the vehicle wires to the wires of the power connector
- Install the unit in the dash
- Check the operation of the unit

If you do encounter problems, please consult your nearest professional installer.

CAUTION: This unit will operate with a 12 volt DC negative ground auto battery system only. Do not attempt to use it in any other system. Doing so could cause serious damage.

Before you begin installation, look for the following items included in the packing with your unit.

- **Warranty Card** Fill this out promptly
- **MSC (in Canada: Panasonic) Servicenter Directory** Keep for future reference in case the unit needs servicing
- **Installation Hardware** Needed for in-dash installation

□ Installation Hardware

No.	Item	Diagram	Qty
①	Mounting Collar		1
②	Plain Washer (5 mmφ)		2
③	Spring Washer (5 mmφ)		2
④	Hex. Nut (5 mmφ)		2
⑤	Rear Support Strap		1
⑥	Hex. Bolt (5 mmφ x 25 mm)		1
⑦	Toothed Lock Washer (5 mmφ)		1
⑧	Mounting Bolt (5 mmφ)		1
⑨	Power Connector		1
⑩	Removable Face Plate Case		1
⑪	Dismounting Plate		1
⑫	Remote Control (Only for CQ-R825EUC)		1
⑬	Lithium Battery (CR2025) (Only for CQ-R825EUC)		1

Required Tools

You'll need a screwdriver, a 1.5 volt AA battery, and the following:

12 V DC
TEST BULB

ELECTRICAL
TAPE

SIDE-CUT
PLIERS



Dashboard Specifications

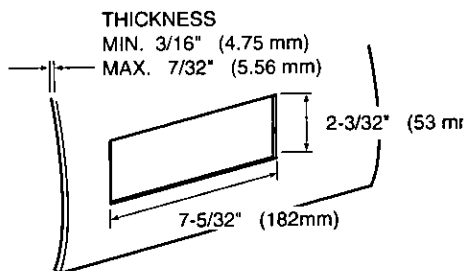

Identify All Leads

The first step in installation is to identify all the vehicle wires you'll use when hooking up your sound system.

As you identify each wire, we suggest that you label it using masking tape and a permanent marker. This will help avoid confusion when making connections later.

Note: Do not connect the power connector to the stereo unit until you have made all connections. If there are no plastic caps on the stereo hooking wires, insulate all exposed leads with electrical tape until you are ready to use them. Identify the leads in the following order.

Power Lead

If your vehicle has a radio or is pre-wired for one :

Cut the connector wires one at a time from the plug (leaving the leads as long as possible) so that you can work with individual leads.

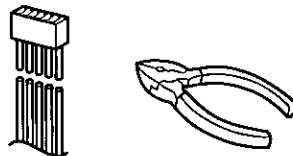

Turn the ignition on to the accessory position, and ground one lead of the test bulb to the chassis.

Touch the other lead of the test bulb to each of the exposed wires from the cut radio connector plug. Touch one wire at a time until you find the outlet that causes the test bulb to light.

Now turn the ignition off and then on. If the bulb also turns off and on, that outlet is the vehicle power lead.

If your vehicle is not wired for an audio unit : Go to the fuse block and find the fuse port for radio (RADIO), accessory (ACC), or ignition (IGN).

Battery Lead

If your stereo unit has a yellow lead, you will need to locate the car's battery lead. Otherwise you may ignore this procedure. (The yellow battery lead provides continuous power to maintain a clock, memory storage, or other function.)

If your vehicle has a radio or is pre-wired for one: With the ignition and headlights off, identify the car battery lead by grounding one lead of the test bulb to the chassis and checking the remaining exposed wires from the cut radio connector plug.

If your vehicle is not wired for an audio unit : Go to the fuse block and find the fuse port for the battery, usually marked BAT.

Speakers

Identify the car speaker leads. There will be two leads for each speaker, usually color coded.

Installation Guide continued

A handy way to identify the speaker leads and the speaker they connect with is to test the leads using a 1.5 volt AA battery as follows.

Hold one lead against one pole of the battery and stroke the other lead across the other pole. You will hear a scraping sound in a speaker if you are holding a speaker lead.

If not, keep testing different lead combinations until you have located all the speaker leads. When you label them, include the speaker location for each.

Antenna Motor

If your vehicle is equipped with an automatic power antenna, identify the vehicle motor antenna lead by connecting one bulb tester lead to the vehicle battery lead and touching the remaining exposed wires from the cut radio connector plug one at a time. You will hear the antenna motor activate when you touch the correct wire.

Antenna

The antenna lead is a thick, black wire with a metal plug at the end.

☐ Connect All Leads

Now that you have identified all the wires in the vehicle, you're ready to begin connecting them to the stereo unit wires. The connection diagram on Page 27 show the proper connections and color coding of the leads.

We strongly recommend that you test the unit before making a final installation.

You can set the unit on the floor and make temporary connections to test the unit. Use electrical tape to cover all exposed wires.

IMPORTANT : Connect the red power lead last, after you have made and insulated all other connections.

Ground

Connect the black ground lead of the power connector to the metal vehicle chassis.

Speakers

Connect the speaker wires. See the wiring diagram below for the proper hookups. Follow the diagram carefully to avoid damaging the speakers and the stereo unit.

The speaker used must be able to handle more than 35 watts of audio power. If using an optional audio power, the speakers should be able to handle the maximum amplifier output power. Speakers with low input ratings can be damaged.

Speaker impedance should measure 4 - 8 ohms, which is typically marked on most speakers. Lower or higher impedance speakers will affect output and can cause both speaker and stereo unit damage.

CAUTION : Never ground the speaker cords. For example, do not use a chassis ground system or a three-wire speaker common system. Each speaker must be connected separately using parallel insulated wires. If in doubt about how your car's speakers are wired, please consult with your nearest professional installer.

CORRECT
No Common Ground

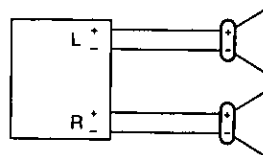

INCORRECT
Common Chassis Ground

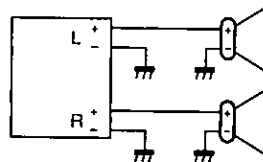

INCORRECT
Speaker Common
(common earth lead)

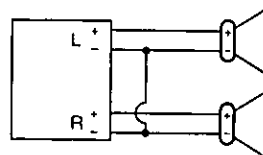

Motor Antenna

Connect the vehicle motor antenna lead to the blue motor antenna relay control lead.

Battery

Connect the yellow battery lead to the correct radio wire or to the battery fuse port on the fuse block.

Antenna

Connect the antenna by plugging the antenna lead into the antenna receptacle.

Equipment

Connect any optional equipment such as amplifier, according to the instructions furnished with the equipment. Keep about 12 inches (30 cm) of distance between the speaker cords/amplifier unit and the antenna/antenna extension cord. Read the operating and installation instructions for any equipment you will connect to this unit.

Power

Connect the red power lead to the correct vehicle radio wire or to the appropriate fuse port on the fuse block.

If the stereo unit functions properly with all these connections made, disconnect the wires and proceed to the final installation.

Final Installation

Lead Connections

Connect all wires, making sure that each connection is insulated and secure. Bundle all loose wires and fasten them with tape so they won't fall down later. Now insert the stereo unit into the mounting collar.

Congratulations! After making a few final checks, you're ready to enjoy your new auto stereo system.

Final Checks

1. Make sure that all wires are properly connected and insulated.
2. Make sure that the stereo unit is securely held in the mounting collar.
3. Turn on the ignition to check the unit for proper operation.

If you have difficulties, consult your nearest authorized professional installer for assistance.

Installation Procedures

1. Secure the Mounting Collar ①.

Insert Mounting Collar ① into the car's dashboard, and bend mounting tabs out with a screwdriver.

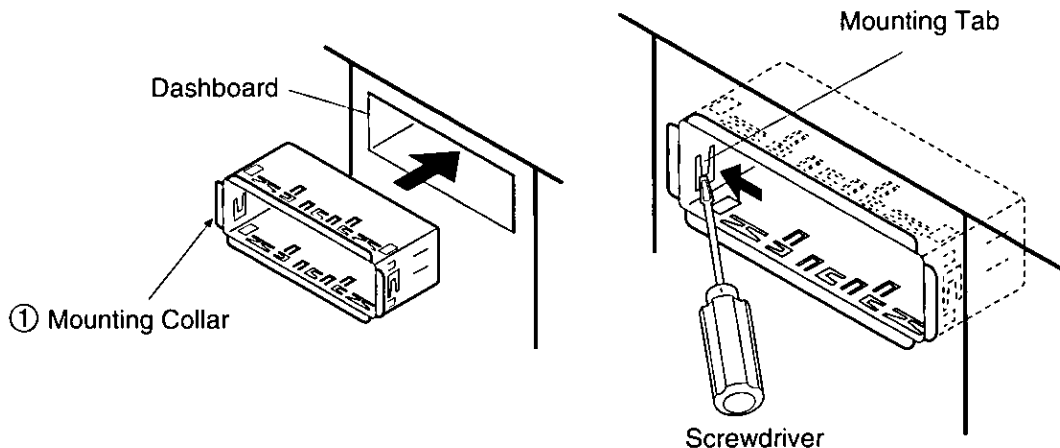

Installation Guide continued

2. Secure the rear of the unit.

- Check the electrical connection by referring to this operating instructions.
- Connect the Mounting Bolt ⑧, using a suitable wrench.
- Insert the unit into Mounting Collar ① and push it in until "click" is heard.

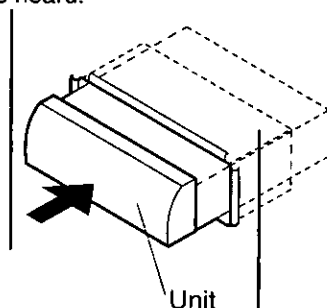
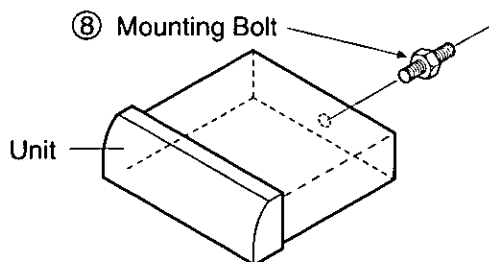

- Secure the rear of the unit to the car by either of the two recommended methods as follows.

■ Using the Rear Support Strap ⑤

Affix one end of the Rear Support Strap ⑤ to the rear of the unit, and the other end to the Fire Wall of Car, or some other metallic area.

■ Using the Rubber Cushion (Optional)

(If there is an existing Rear Support Bracket on the Fire Wall of Car.)

Cover Mounting Bolt ⑧ on the rear of the unit with Rubber Cushion (Optional), and mount it into the existing Rear Support Bracket.

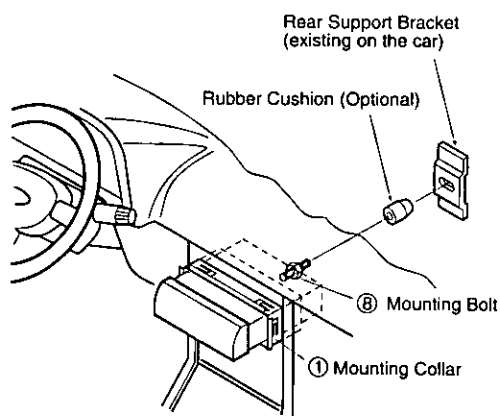
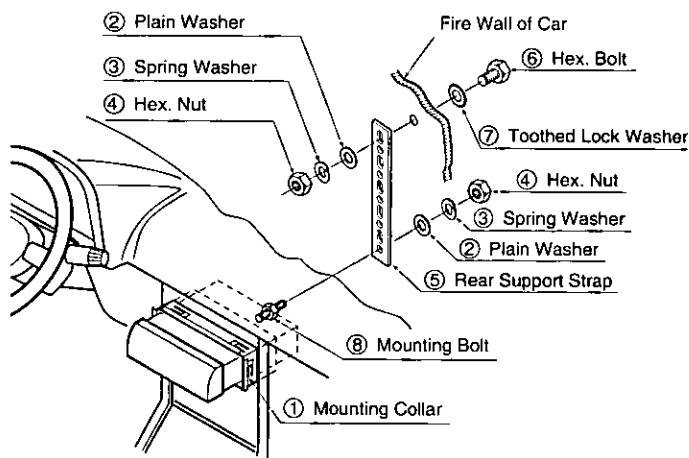

3. Plug the Power Connector ⑨.

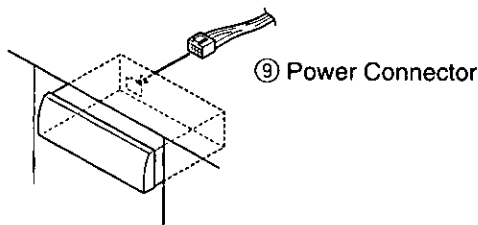

4. After installation reconnect the negative (-) battery terminal.

To remove the trim plate (for Japanese Cars)

You may not be able to install this unit in some makes of Japanese cars. In such a case, consult your dealer or professional installer.

To mount this unit on a Japanese car, first cut the 9 slits in back of the trim plate with side-cut pliers, remove the trim plate, then mount this unit.

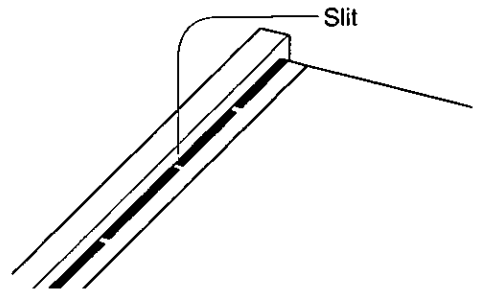

To Remove the Unit

- a) Remove the removable face plate. (See this page.)
- b) Pull out the unit while pushing the lock lever using Dismounting Plate ①.
- c) Remove the unit pulling with both hands.

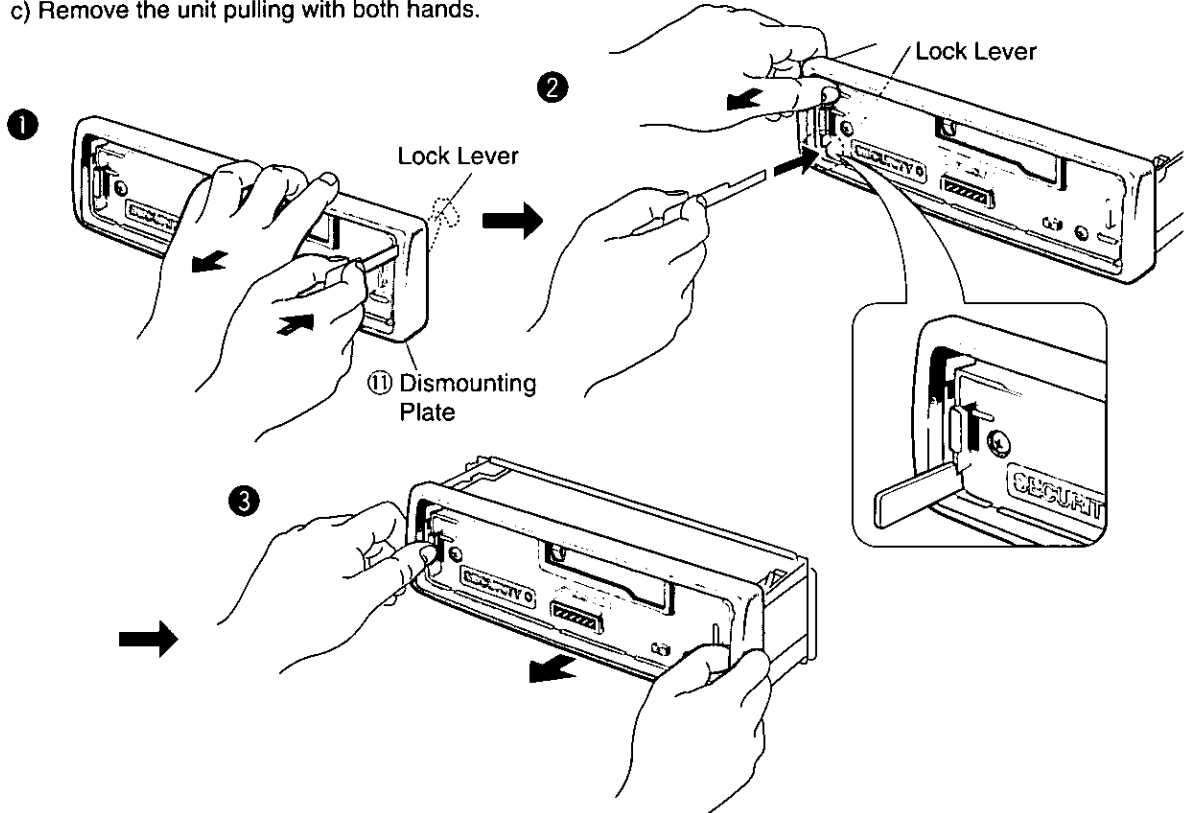

Note: Do not lose the Dismounting Plate. It will be needed to remove the unit from the car's dashboard.

Anti-Theft System

This unit is equipped with a removable face plate. By removing this face plate, the radio becomes totally inoperable. The security indicator will blink.

To Remove the Removable Face Plate

- ① Switch off the power.
- ② Press the release button ().
The removable face plate will be released.

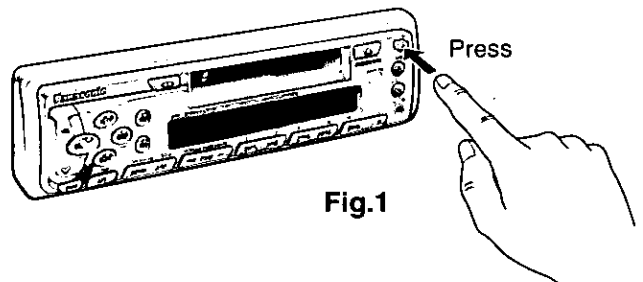
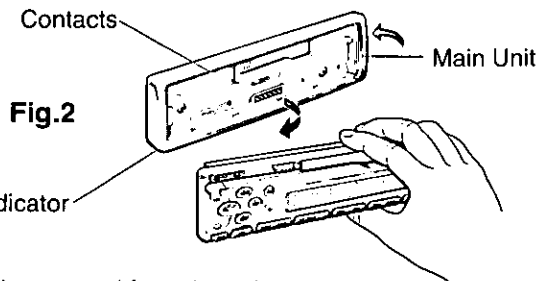

Fig.1

Installation Guide continued

- ③ Remove the removable face plate by pulling on the right side of the unit. Place the removable face plate in a supplied case.



Security Indicator (Only for CQ-R825EUC)

The security indicator blinks when the removable face plate is removed from the unit.

Activate Security Indicator (Only for CQ-R825EUC)

Press and hold SEL for more than 2 seconds when the power is ON. "LEd ON" is displayed, and the security indicator turns ON.

Display		Security Indicator
LED	Disappears	ON
	↓	
LED	Disappears	OFF

Blinks
(Press and hold SEL for more than 2 seconds.)
OFF

Caution:

When you want to remove the unit, the security indicator functions can be canceled by the following steps of procedure.

- Install the removable face plate.
- Disconnect the power connector.

- ④ As shown in Fig.3, insert the removable face plate with the arrow pointing toward the removable face plate case until you hear a "click". Keep the removable face plate in the case. Then, you can bring the plate safely.

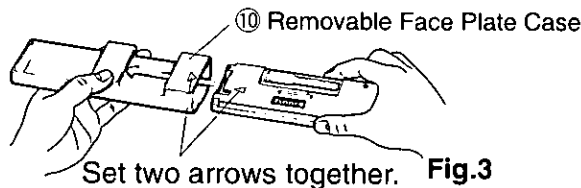

To install the Removable Face Plate

- ① Slide the left side of the removable face plate in place
- ② Press the right end of removable face plate until "click" is heard.

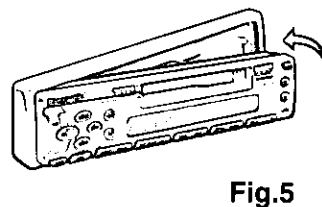
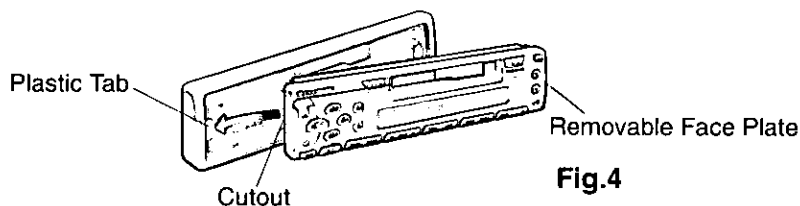

Caution:

1. Before removing the removable face plate, make sure the power is off.
2. This removable face plate is not water-proof. Do not expose it to water or excessive moisture.
3. Do not remove the removable face plate, while driving your car.
4. Do not place the removable face plate on the dashboard or nearby areas where the temperature rises to high levels.
5. Do not touch the contacts on the removable face plate or on the main unit, since this may result in poor electrical contacts.
6. If dirt or other foreign substances get on the contacts, wipe them with a clean, dry cloth.

Electrical Connection

- This unit can be connected to an optional CD changer (CX-DP600EUC). For details consult your nearest Panasonic dealers.
- For connection to a CD changer, refer to the operating instructions of the CD Changer (CX-DP600EUC).

Caution:

- To prevent damage to the unit, be sure to follow the connection diagram below.
- Remove the covering of the leads about 5 mm long from their end before connecting.
- Do not insert the power connector into the unit until the wiring is completed.
- Be sure to insulate any exposed wires from a possible short-circuit from the car chassis. Bundle all cables and keep cable terminals free from touching any metal parts.

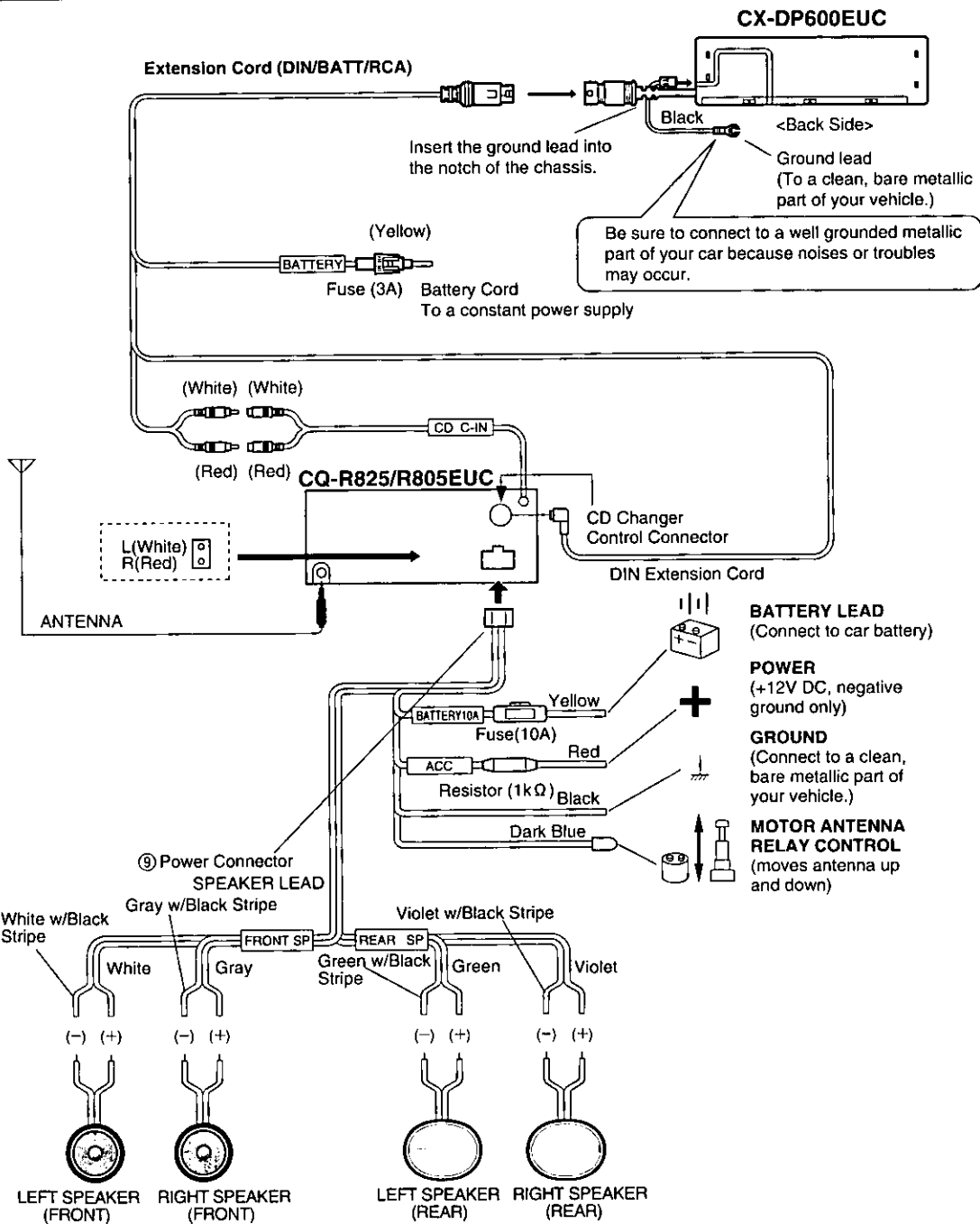

Troubleshooting

□ Maintenance

Your product is designed and manufactured to ensure a minimum of maintenance. Use a soft cloth for routine exterior cleaning. Never use benzine, thinner, or other solvent.

□ When Something Doesn't Work

Check the charts for possible causes and solutions to any problem you might be experiencing. Some simple checks or minor adjustments may eliminate the problem.

□ Product Servicing

If the suggestions in the charts don't solve the problem, we recommend that you take it to your nearest authorized MSC(in Canada: Panasonic) Servicenter. The unit should be serviced only by a qualified technician.

□ Replacing the Fuse

Use fuses of the same specified rating (10 amps). Using different substitutes or fuses with higher ratings, or connecting the unit directly without a fuse, could cause fire or damage to the stereo unit.

If the replacement fuse fails, contact your nearest MSC(in Canada: Panasonic) Servicenter for service.

□ Troubleshooting Tips

PROBLEM	POSSIBLE CAUSE	PROBABLE SOLUTION
Unit won't turn on.	Dead vehicle battery. Ignition not on.	Charge vehicle battery. Turn ignition to On or Accessory.
	Bad power line connection. Fuse burned out.	Check connections. Replace fuse.
Radio has static.	Antenna not hooked up.	Hook up antenna.
	Close to high power lines.	Move away from high power lines.
Radio memory buttons don't work.	Not holding buttons down long enough.	Press and hold buttons for more than 2 seconds.
Tape sound quality is poor.	Heads are dirty.	Clean heads. (Ask a service representative for advice.)
	Poor quality tape.	Use better quality tape.
Tape won't change programs.	Not pressing ►►(FF) and ◀◀(REW) buttons at the same time.	Press ►►(FF) and ◀◀(REW) buttons at the same time.
CD player won't operate.	Unit not properly connected. Unit not switched into CD mode. No CDs in the magazine.	Check connections. Press CD•C button. Check disc magazine.
CD won't play a specific disc.	Disc loaded upside down. Disc damaged. Disc not loaded in magazine.	Reload disc properly. Check disc for scratches, chips. Check disc magazine.

Specifications

GENERAL

Power Supply	: 12 V DC (11 V - 16 V) Test Voltage 14.4 V, Negative ground
Maximum Power Output	: 35 W x 4 channels at 400 Hz, Volume Control maximum
Tone Action	: Bass ; ± 12 dB at 100 Hz Treble; ± 12 dB at 10 kHz
Current Consumption	: Less than 2 A (tape mode, 0.5 W 4-speaker)
Speaker Impedance	: 4 Ω (4 - 8 Ω acceptable)
Dimensions (W x H x D)	: 7" x 1-15/16" x 5-7/8" (178 x 50 x 150 mm)
Weight	: 3 lbs. 8 oz. (1.6 kg)

AM RADIO

Frequency Range	: 530 - 1,710 kHz
Useable Sensitivity	: 28 dB/ μ V (25 μ V/ S/N 20 dB)

FM STEREO RADIO

Frequency Range	: 87.9 - 107.9 MHz
Useable Sensitivity	: 13.2 dBf. (1.25 μ V/ 75 Ω)
50 dB Quieting Sensitivity	: 15.2 dBf. (1.6 μ V/ 75 Ω)
Frequency Response	: 30 - 15,000 Hz ± 3 dB
Capture Ratio	: 1.5 dB
Alternate Channel Selectivity	: 75 dB
Stereo Separation	: 35 dB at 1,000Hz
Image Response Ratio	: 65 dB
IF Response Ratio	: 100 dB
Signal/Noise Ratio	: 70 dB

TAPE PLAYER

Reproduction System	: 4-track, 2-program stereo
Tape Speed	: 1-7/8"/sec (4.76 cm/sec)
FF/REW Time	: Less than 110 sec (C-60)
Frequency Response	: 35 - 14,000 Hz ± 3 dB (normal) 35 - 17,000 Hz ± 3 dB (metal)
Wow and Flutter	: 0.12 % (WRMS)
Signal/Noise Ratio	: 52 dB (Dolby NR on; 62 dB) (CQ-R825) 52 dB (CQ-R805)

*Above specifications comply with EIA standards.

Note:

Specifications and design are subject to modification without notice due to improvements in technology.

Dolby noise reduction manufactured under license from Dolby Laboratories Licensing Corporation.
"DOLBY" and the double-D symbol  are trademarks of Dolby Laboratories Licensing Corporation.

Interrupteur et commandes de réglage de la sonorité

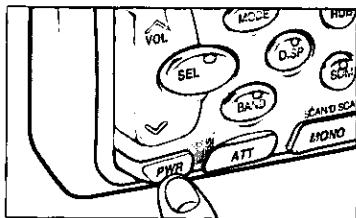
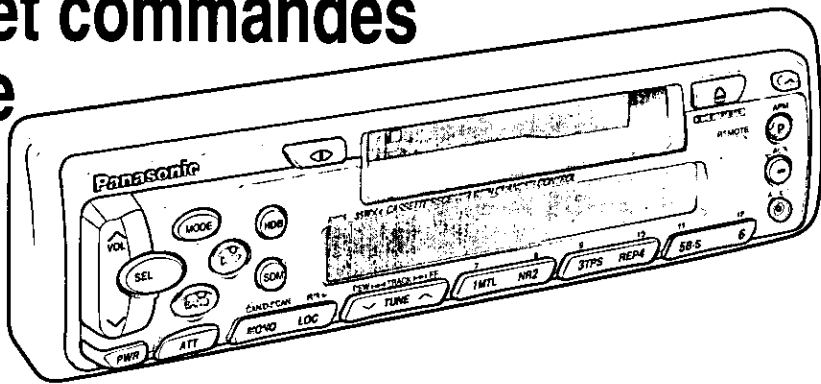

Interrupteur

Si la voiture n'est pas déjà en marche, tourner la clé de contact jusqu'à ce que le voyant des accessoires s'allume. Appuyer sur la touche PWR pour établir le contact.

Remarque:

Si une cassette est insérée lorsque le contact est établi, le contact est établi sur le lecteur de cassettes, la cassette est chargée et la lecture débute.

<Modèle CQ-R825EUC seulement>

Lors de l'établissement initial du contact, un message de bienvenue apparaît. Pour annuler cet affichage, appuyer sur la touche POWER pour couper le contact, puis le rétablir.

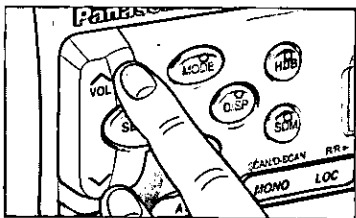

Volume

- Appuyer sur la touche "∧" ou "∨" pour augmenter ou baisser le volume.



Indicateur de volume

0 à 40

- Enfoncer la touche "∧" ou "∨" plus d'une demi-seconde pour changer rapidement les indications numériques de la réponse

<Modèle CQ-R805EUC seulement>

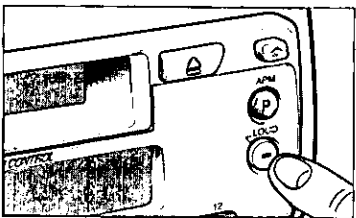

Compensateur physiologique

<Modèle CQ-R805EUC seulement>

- Enfoncer la touche LOUD pour accentuer les graves et les aigus lors d'une écoute à bas ou moyen volume.
- Enfoncer de nouveau la touche LOUD pour mettre le compensateur physiologique hors fonction.



<Modèle CQ-R825EUC seulement>

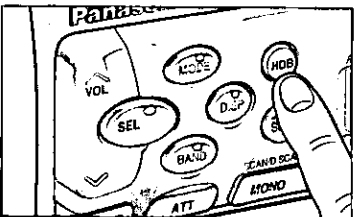

Ultra-haute définition des graves (S•HDB)

<Modèle CQ-R825EUC seulement>

Particulièrement avec la musique rock, la réponse dans les graves est plus puissante.

- Appuyer sur la touche HDB pour l'écoute avec haute définition des graves.
- Appuyer de nouveau sur la touche HDB pour retourner à l'écoute normale.



Remarque: Cet appareil est doté d'un système de protection contre les surcharges de volume. Le système fonctionne comme suit. Lors de la mise en contact de l'appareil, le volume est réglé à un niveau faible. Par la suite, le volume augmente graduellement jusqu'au niveau précédemment réglé avant la coupure du contact.

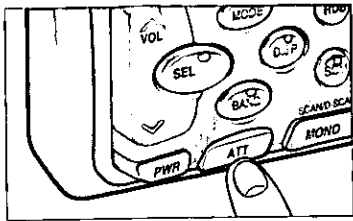

Atténuateur

- Appuyer sur la touche ATT pour réduire le volume à environ 1/10e de son niveau précédent.
- Appuyer de nouveau sur la touche ATT pour revenir au niveau précédent.

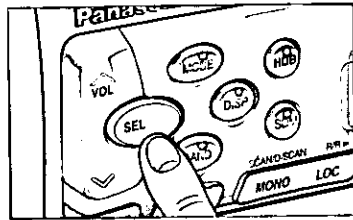

Commutation des modes de réglage audio

Appuyer sur la touche SEL pour changer le mode de réglage audio dans l'ordre suivant :

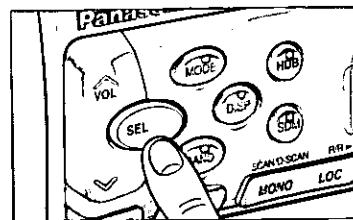

Graves et aigus

- Appuyer sur la touche SEL pour sélectionner le mode de réglage des graves ou des aigus (BAS - TRE). Appuyer ensuite sur la touche “^” ou “v” pour accentuer ou atténuer la réponse dans les graves ou les aigus selon le cas.



-12 à 12



-12 à 12

- Enfoncer la touche “^” ou “v” plus d'une demi-seconde pour changer rapidement les indications numériques de la réponse

Équilibre

- Appuyer sur la touche SEL pour sélectionner le mode de réglage de l'équilibre (BAL). Appuyer ensuite sur la touche “^” ou “v” pour régler le niveau de sortie sur le canal droit (R) ou gauche (L).



ou L 1 à 15



Position d'équilibre

- Enfoncer la touche “^” ou “v” plus d'une demi-seconde pour changer rapidement les indications numériques de la réponse

Équilibre avant-arrière

- Appuyer sur la touche SEL pour sélectionner le mode de réglage de l'équilibre avant-arrière (FAD). Appuyer ensuite sur la touche “^” ou “v” pour régler le niveau de sortie sur le canal avant (F) ou arrière (R).



ou R 1 à 15



Position d'équilibre

- Enfoncer la touche “^” ou “v” plus d'une demi-seconde pour changer rapidement les indications numériques de la réponse

Remarque: Lorsqu'un mode de réglage audio (BAS/TRE/BAL/FAD) a été sélectionné mais qu'aucun réglage n'est effectué dans les 5 secondes qui suivent (2 secondes pour la commande volume), l'affichage revient au mode de fonctionnement normal (Radio, cassette, etc). Dans un tel cas, appuyer de nouveau sur la touche SEL pour sélectionner le mode de réglage audio.

Interrupteur et commandes de réglage de la sonorité (suite)

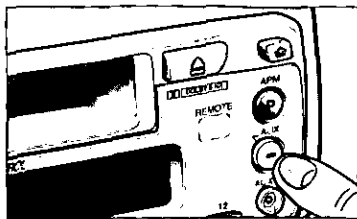

Prise Jack

Commutation de la source auxiliaire

- ① Maintenir une pression sur la touche \ominus (AUX) pour sélectionner le mode d'entrée AUX.

AUX

- ② Raccorder l'élément auxiliaire (lecteur DCC portatif ou tout autre appareil approprié) à la prise d'entrée AUX.

Annulation du mode d'entrée AUX

Appuyer à nouveau sur la touche AUX ou MODE en mode d'entrée AUX pour retourner au mode précédemment sélectionné. Ou insérer une cassette pour passer au mode TAPE.

Remarque: Le mode auxiliaire permet le réglage du volume, des graves et de l'équilibre avant-arrière, indépendamment des autres modes.

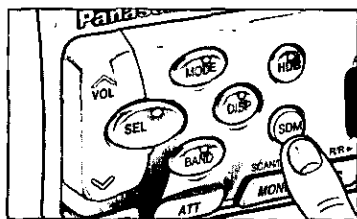

Sélection du mode mémoire des réglages sonores

<Modèle CQ-R825EUC seulement>

Il est possible de mémoriser et de rappeler des réglages sonores (sauf ceux de volume et d'atténuateur).

Appuyer sur la touche SDM pour sélectionner le mode mémoire des réglages sonores.

SOUND

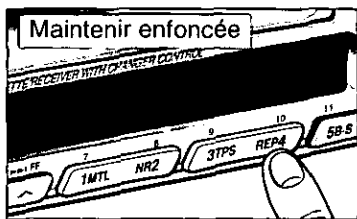

Misc en mémoire des réglages sonores

<Modèle CQ-R825EUC seulement>

- Appuyer sur la touche SDM pour sélectionner le mode mémoire des réglages sonores.
- Pour mémoriser des réglages sonores, maintenir une touche de présélection (1 à 4) enfoncée pendant plus de 2 secondes en mode mémoire des réglages sonores.

SOUND 4

- Les touches de présélection 5 et 6 ne peuvent servir à la mémorisation des réglages sonores.

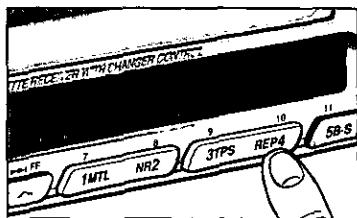

Rappel des réglages sonores

<Modèle CQ-R825EUC seulement>

- Sur pression d'une touche de présélection en mode mémoire des réglages sonores, les réglages sonores correspondants sont mis en fonction.

SOUND 4

—Le numéro des réglages sélectionnés

- La touche de présélection 5 est utilisée pour confirmer le réglage.
- La touche de présélection 6 est utilisée pour annuler tous les réglages.

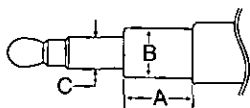

- A - Longueur minimum : 12 mm (1/2 po)
- B - Diamètre maximum : 10 mm (2/5 po)
- C - Diamètre minimum : 3,5 mm (1/8 po)

Attention:

Afin que la fiche s'insère bien dans la prise AUX, s'assurer d'utiliser une fiche correspondant aux formats donnés ci-contre.

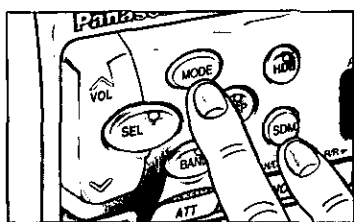

Sélection du mode normal

<Modèle CQ-R825EUC seulement>

Appuyer sur la touche MODE ou SDM pour sélectionner le mode normal.

Remarque: Si aucun réglage n'est effectué en moins de 5 secondes lors de la sélection du mode mémoire des réglages sonores, le mode normal est rétabli.

Décibelmètre

<Modèle CQ-R825EUC seulement>

Lorsque l'appareil est en marche, l'intensité du signal de la source du signal telle que la radio ou le lecteur de cassettes, s'affiche sur le décibelmètre.



Intensité du signal de la source, canal gauche

Intensité du signal de la source, canal droit

Remarque: Les indications du décibelmètre ne sont pas affectées par des modifications des réglages de volume, d'équilibre ou autre.

Fonctionnement de la radio

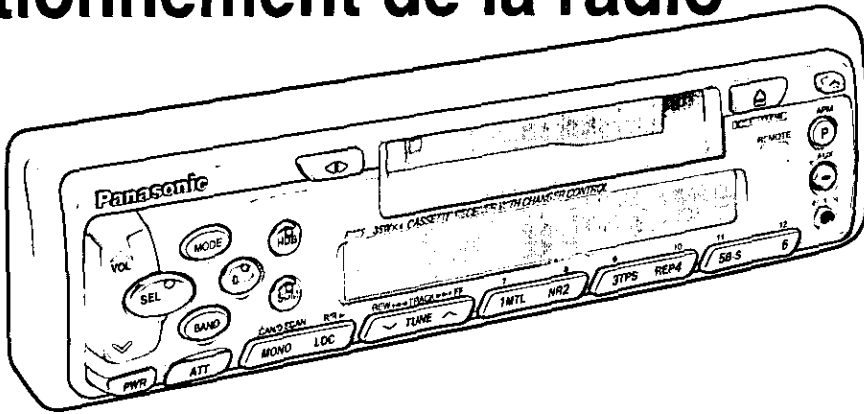

<Modèle CQ-R825EUC seulement>

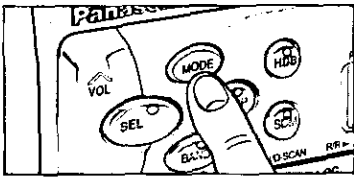

Sélection du mode radio

<Modèle CQ-R825EUC seulement>

Appuyer sur la touche MODE pour changer le mode de fonctionnement dans l'ordre suivant.

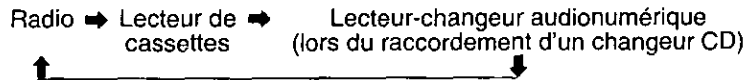

<Modèle CQ-R805EUC seulement>

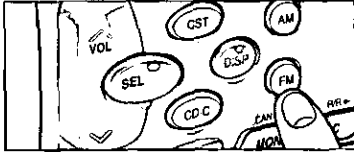

<Modèle CQ-R805EUC seulement>

- Appuyer sur AM pour passer au mode AM.
- Appuyer sur FM pour passer au mode FM.
- Appuyer sur CST pour passer au mode cassettes. (Lors de l'insertion d'une cassette)
- Appuyer sur CD-C pour passer au mode lecteur-changeur CD. (lors du raccordement d'un changeur CD)

<Modèle CQ-R825EUC seulement>

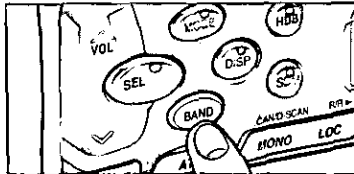

Sélection de la bande

<Modèle CQ-R825EUC seulement>

Appuyer sur la touche BAND pour sélectionner les bandes dans l'ordre suivant.

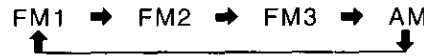

<Modèle CQ-R805EUC seulement>

Appuyer sur la touche FM pour sélectionner les bandes dans l'ordre suivant.

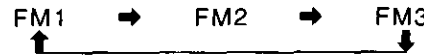

L'indicateur "STEREO" s'allume lorsque la station syntonisée diffuse en stéréophonie.

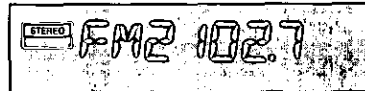

<Modèle CQ-R805EUC seulement>

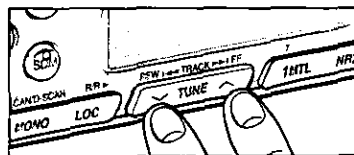
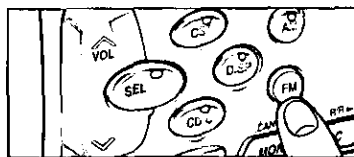

Accord manuel

Appuyer sur la touche "∧TUNE" ou "∨TUNE" pour effectuer l'accord vers l'extrémité supérieure ou inférieure de la bande.

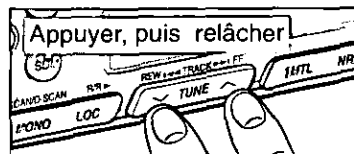

Accord par recherche

Appuyer sur la touche "∧TUNE" ou "∨TUNE" pendant au moins une demi-seconde, puis relâcher. L'accord se fait automatiquement sur la première station adjacente émettant un signal puissant.

Mise en mémoire des stations

La mémoire peut accepter un total de 24 stations réparties de la manière suivante.

FM1	FM2	FM3	AM
6 stations	6 stations	6 stations	6 stations

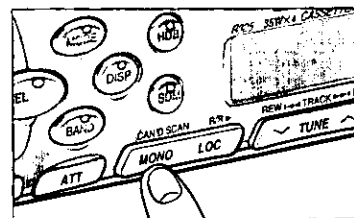
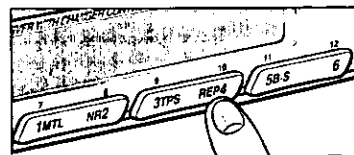
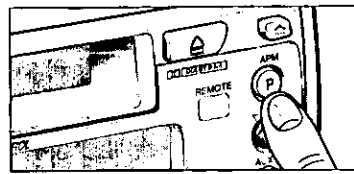
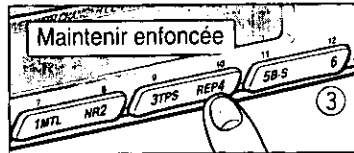
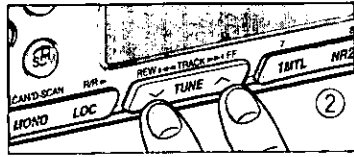
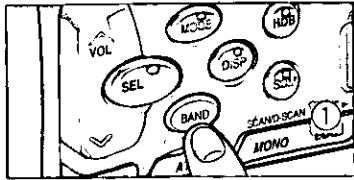

Mise en mémoire manuelle

- ① Pour sélectionner la bande désirée.
- ② Utiliser l'accord manuel ou par recherche pour syntoniser la station à mettre en mémoire.
- ③ Appuyer sur l'une des touches de présyntonisation (1 à 6) jusqu'à ce que la fréquence affichée clignote. La station accordée est entrée en mémoire et assignée à la touche de présyntonisation sélectionnée. Recommencer les étapes décrites ci-dessus pour chaque station des bandes FM1 à AM devant être mise en mémoire.



Indicateur de l'adresse mémoire

Remarque: Il est possible de changer un réglage en répétant les directives précédentes.

Mise en mémoire automatique

Sélectionner une bande et appuyer sur la touche APM.

- Les 6 stations ayant le plus puissant signal sont automatiquement mises en mémoire et assignées aux touches 1 à 6.
- Une fois le réglage effectué, les stations sont syntonisées une à la fois pendant 5 secondes.
- Appuyer sur la touche de présyntonisation correspondant à la station désirée.

Sélection MONO/LOCAL

- En cas de réception d'une émission FM à faible intensité d'ondes, le bruit est réduit au minimum avec MONO activé. (En mode FM seulement)
- La recherche s'arrête automatiquement à une station de forte intensité d'ondes, seulement lorsque LOCAL est activé.

Appuyer sur MONO pour activer ou désactiver le mode MONO comme suit.

MONO HORS FONCTION ↔ MONO EN FONCTION

Appuyer sur LOC pour activer ou désactiver le mode LOC comme suit.

LOCAL HORS FONCTION ↔ LOCAL EN FONCTION



Attention: Pour des raisons sécuritaires, ne pas effectuer les réglages durant la conduite.

Fonctionnement du lecteur de cassettes

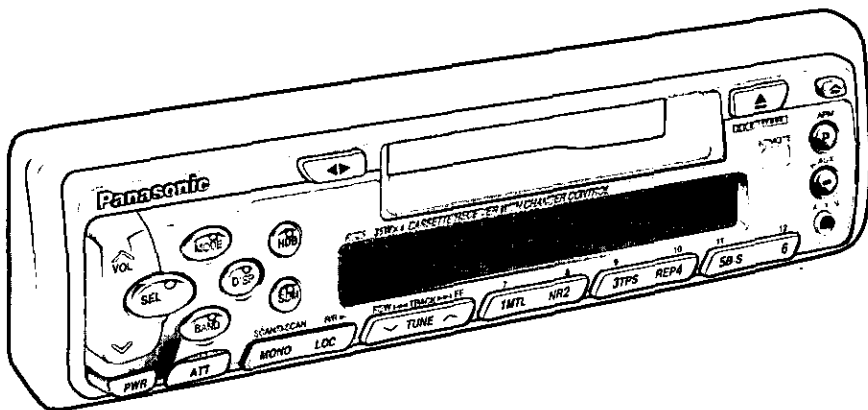

FRANÇAIS

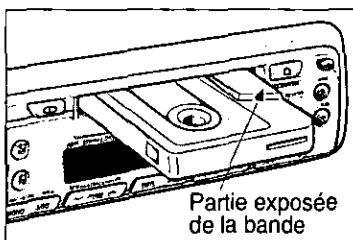

Partie exposée de la bande

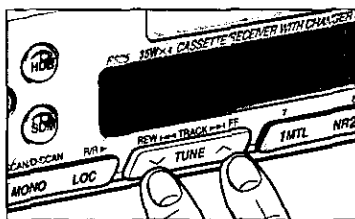

Rebobinage

Avance accélérée

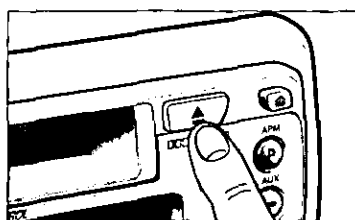
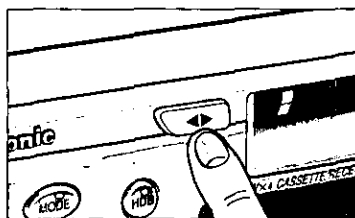

Chargement de la cassette

Insérer la cassette avec le côté exposé de la bande sur la droite. Pousser délicatement sur la cassette jusqu'à ce qu'elle soit chargée. La cassette est alors en place et la lecture débute.



Indicateur du dispositif mémoire

Rebobinage/avance accélérée

Appuyer sur la touche ◀ pour rebobiner la bande ou sur la touche ▶▶ pour la faire défilier rapidement.



Pour interrompre le rebobinage ou l'avance accélérée, appuyer sur la touche ◀▶.

Si la bande est complètement rebobinée, la lecture se poursuit sur le même côté de la cassette.

Si la bande a défilé jusqu'à la fin, la lecture se poursuit sur le côté inverse de la cassette.

Inversion

Appuyer sur la touche ◀▶ pour inverser le défilement de la bande et lire l'autre côté de la cassette. L'indicateur change pour confirmer quel côté de la cassette est lu.



Défilement avant



Côté inverse

Éjection de la cassette

Appuyer sur la touche ▲ pour éjecter la cassette. L'appareil revient au mode précédemment sélectionné.

Remarques:

- Si le contact est coupé sur l'appareil avant d'appuyer sur la touche ▲, la cassette ne pourra pas être éjectée. Établir de nouveau le contact et appuyer sur la touche ▲ pour éjecter la cassette.
- Après usage, toujours retirer la cassette du compartiment.

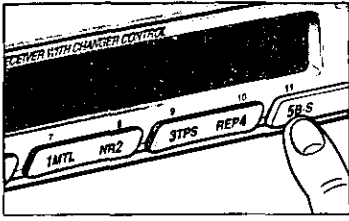

Évitement d'espaces vierges

Appuyer sur la touche 5 (B•S) pour sauter des intervalles vierges sur la bande.

B•SKIP

Cette fonction est des plus pratiques pour passer rapidement de la fin d'un côté de la cassette au début de l'autre côté.

Remarques:

- L'indicateur "B•SKIP" apparaît. Toutefois, l'évitement d'intervalles ne peut fonctionner si la fonction de lecture en reprise est en circuit. La fonction de lecture en reprise à priorité sur celle d'évitement d'espaces vierges.
- Également, la fonction d'évitement d'espaces vierges peut ne pas fonctionner si les espaces sont moins de 15 secondes.

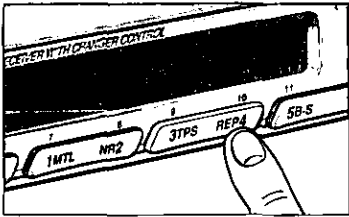

Lecture en reprise

Appuyer sur la touche 4 (REP) pour répéter la lecture de la sélection musicale en cours.

REP

À la fin de la lecture de la pièce musicale en cours, la bande est automatiquement rebobinée jusqu'au début de la sélection dont la lecture recommence alors aussitôt.

Pour annuler la lecture en reprise, appuyer de nouveau sur la touche 4 (REP).

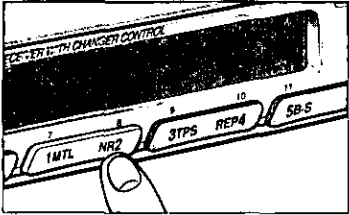

Réducteur de bruit Dolby

<Modèle CQ-R825EUC seulement>

Appuyer sur la touche 2 (NR) pour régler le mode Dolby B.

DB

Pour annuler le mode Dolby B, appuyer de nouveau sur la touche. Utiliser le mode Dolby B pour la lecture de bandes enregistrées avec le système Dolby B.

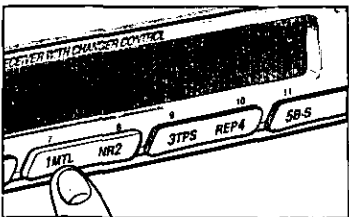

Mode bande métal

Appuyer sur la touche 1 (MTL) lors de la lecture des bandes métal ou CrO₂. Pour annuler le mode, appuyer de nouveau sur la touche.

MTL

Remarque: La lecture de bandes autres que métal et CrO₂ en mode MTL cause un déséquilibre de la réponse en haute fréquence, ce qui affecte la tonalité.

Fonctionnement du lecteur de cassettes (suite)

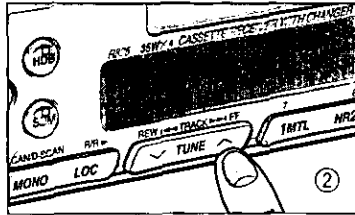
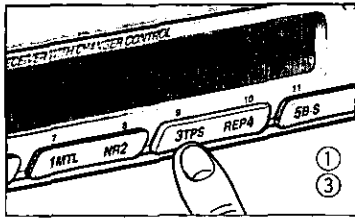

OU

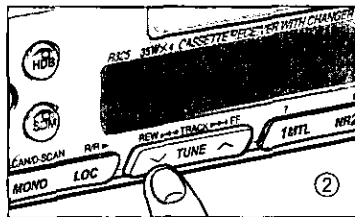

Dispositif mémoire (TPS)

① Appuyer sur la touche 3 (TPS) pour valider le mode recherche de programmes.



② À partir de la sélection en cours, choisir le programme recherché. Appuyer maintenant à plusieurs reprises sur la touche "▶▶" (jusqu'à 9 programmes) ou appuyer à plusieurs reprises sur la touche "◀◀" (jusqu'à 8) pour sélectionner le programme désiré,

(Avance accélérée:)

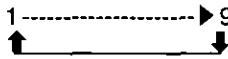

(Rebobinage:)

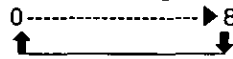

Ex. 1 Pour sélectionner la sélection en cours, appuyer sur la touche 3 (TPS) et appuyer une fois sur la touche "◀◀".



Ex. 2 Pour sélectionner le premier programme avant la sélection en cours, appuyer une fois sur la touche 3 (TPS) et appuyer deux fois sur la touche "◀◀".



Ex. 3 Pour sélectionner le programme suivant, appuyer sur la touche 3 (TPS) et appuyer une fois sur la touche "▶▶".



Ex. 4 Pour sélectionner le troisième programme après la sélection en cours, appuyer une fois sur la touche 3 (TPS) et appuyer trois fois sur la touche "▶▶".



③ Pour annuler cette fonction, appuyer de nouveau sur la touche 3 (TPS).

Remarques:

Le mode TPS ne fonctionne pas normalement dans les situations suivantes. Cela toutefois n'est pas le signe d'un dérangement de l'appareil.

- En présence d'un intervalle de silence de moins de 4 secondes ou d'un niveau élevé de bruit entre les programmes.
- En présence d'un passage de faible niveau au milieu d'un enregistrement.

À propos des cassettes

Pour rétablir la tension de la bande:

Rétablir la tension de la bande avec un crayon ou un objet similaire de la manière illustrée. Si une cassette dont la tension est relâchée est utilisée, la bande pourrait s'em mêler ou causer d'autres problèmes.

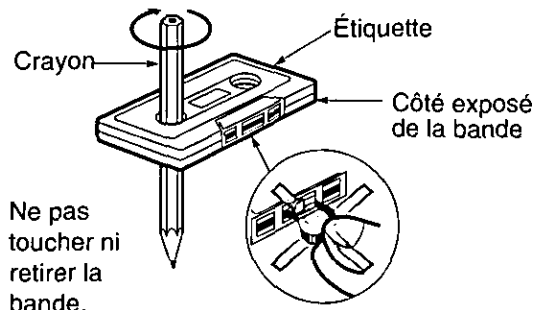

Fonctionnement du lecteur-changeur audionumérique

Nota:

Les fonctions du lecteur-changeur audionumérique ne sont possibles que lors du raccordement d'un lecteur-changeur audionumérique (vendu séparément) à cet appareil.

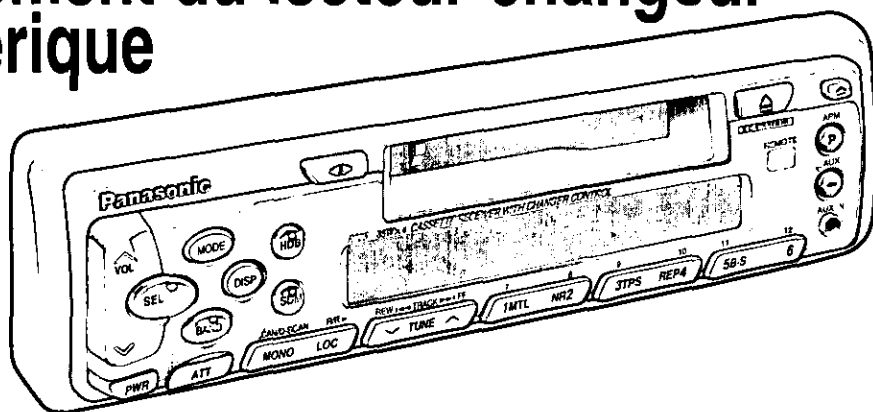

<Modèle CQ-R825EUC seulement>

Mode lecteur-changeur

<Modèle CQ-R825EUC seulement>

Lorsqu'un magasin de disques est inséré dans le lecteur-changeur, appuyer sur la touche MODE.

La lecture s'amorce au début de la première page.

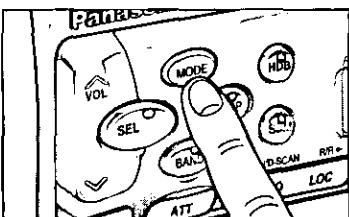

<Modèle CQ-R805EUC seulement>

<Modèle CQ-R805EUC seulement>

Lorsqu'un magasin de disques est inséré dans le lecteur-changeur, appuyer sur la touche CD•C.

La lecture s'amorce au début de la première page.

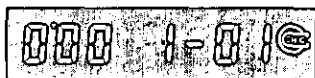
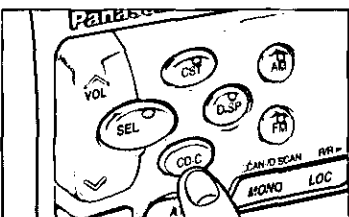

Changement de l'affichage

<Modèle CQ-R825EUC seulement>

Appuyer sur DISP pour commuter l'affichage de la manière suivante.

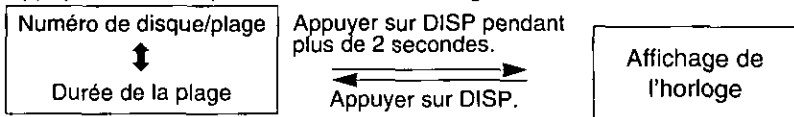

Sélection du disque

- Appuyer sur l'une des touches de 1 à 6 puis la lecture de disque correspondant s'amorce.
- Pour sélectionner un disque de 7 à 12, maintenir enfoncée l'une des touches de 1 à 6 pendant plus d'une seconde et la lecture du disque correspondant s'amorce.

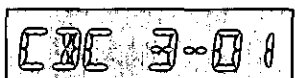
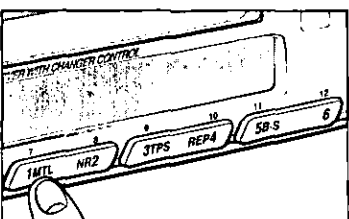

Sélection de la page

Appuyer sur la touche "TRACK ►►" pour passer à la page suivante. Appuyer à répétition pour passer rapidement d'une page à l'autre. Appuyer sur la touche "◄◄ TRACK" pour revenir au début de la page en cours. Appuyer à deux reprises pour aller au début de la page précédente. Appuyer à répétition pour sauter toutes les pages.

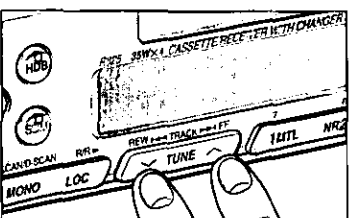

Fonctionnement du lecteur-changeur audionumérique (suite)

FRANÇAIS

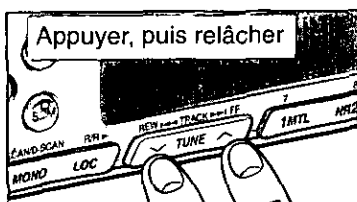

Recherche d'un passage au sein d'une plage

Enfoncer la touche "TRACK ►►" ou "◄◄ TRACK" plus d'une demi-seconde pour effectuer une recherche rapide, dans un sens ou dans l'autre, au sein d'une plage. Relâcher la touche pour reprendre la lecture à partir de l'endroit repéré.

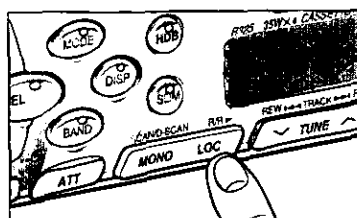

Lecture en reprise d'une plage

Appuyer sur la touche R/R ► pour effectuer la lecture en reprise de la plage en cours. L'indicateur "REP" s'allume.

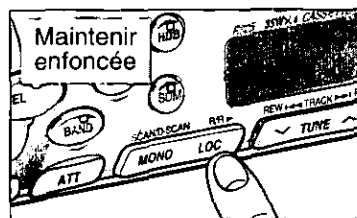

La lecture de la plage est répétée jusqu'à ce que la touche add R/R ► soit pressée de nouveau.

Séquence de lecture aléatoire

Appuyer et maintenir enfoncée la touche R/R ► pendant plus de 2 secondes. Toutes les plages des disques seront lues dans un ordre aléatoire. L'indicateur "RAND" s'allume.

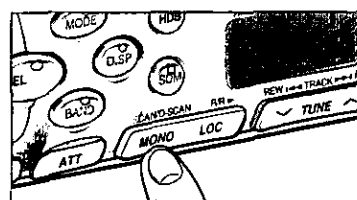

Pour mettre un terme à la lecture aléatoire, maintenir de nouveau la touche R/R ► enfoncée plus de 2 secondes.

Balayage des plages

Appuyer sur la touche SCAN. Les indications (Numéro de plage) sur l'afficheur clignotent puis les 10 premières secondes de chaque plage sont lues en séquence.

Pour mettre un terme au balayage et amorcer la lecture de la plage repérée, appuyer de nouveau sur la touche SCAN.

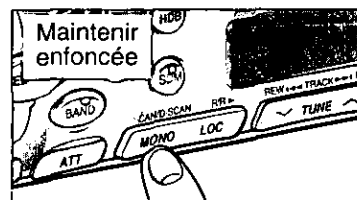

Balayage des disques

Maintenir la touche D-SCAN enfoncée plus de 2 secondes. La première plage de chaque disque dans le magasin est lue pendant 10 secondes. Le numéro de disque sur l'afficheur clignote également. Pour mettre un terme au balayage des disques, maintenir de nouveau la touche D-SCAN enfoncée plus de 2 secondes.

☐ Messages d'erreur

E1	Indique que le disque est sale ou placé à l'envers. Commande la sélection du disque suivant.
E2	Indique que le disque est rayé. Commande la sélection du disque suivant.

E3	Cette indication apparaît lorsque le fonctionnement de l'appareil est interrompu pour une raison ou une autre. Couper le contact sur la voiture (ACC OFF) et retirer le fusible du fil jaune pour une minute. Remettre le fusible en place une fois la minute écoulée.
0000	Cette indication apparaît lorsqu'il n'y a pas de disque dans le magasin.

Fonctionnement de l'horloge

(Système de 12 heures)

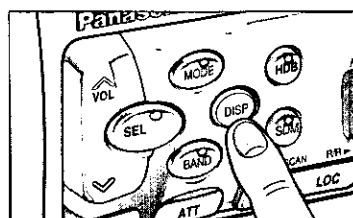
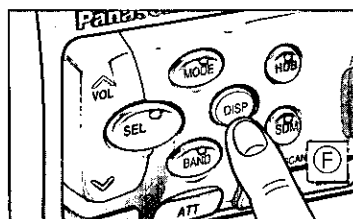
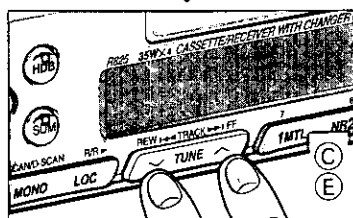
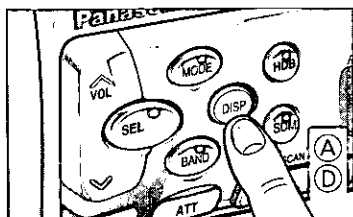
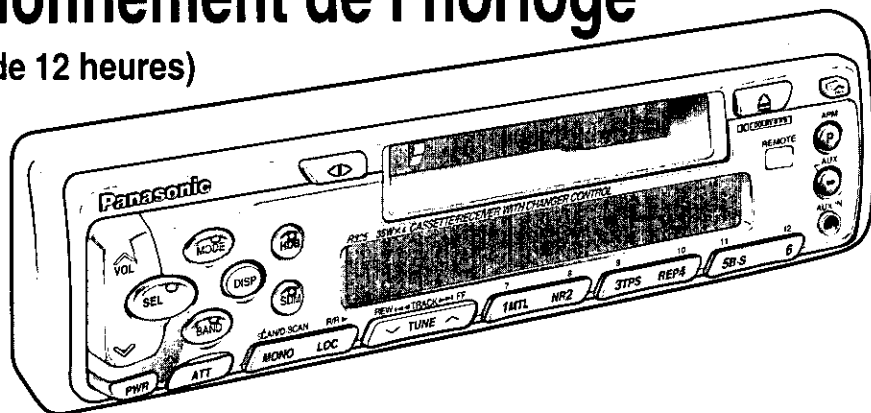

Réglage de l'heure

- Ⓐ Appuyer sur la touche DISP. L'indication "Adj" apparaît.
- Ⓑ Maintenir la touche DISP de nouveau enfoncée plus de 2 secondes. L'indication "12" clignote, confirmant la validation du mode réglage de l'heure.
- Ⓒ Pour régler le chiffre des heures, appuyer sur la touche "√TUNE" ou "∧TUNE".
- Ⓓ Appuyer à nouveau sur la touche DISP pour passer aux minutes.
- Ⓔ Pour régler le chiffre des minutes, appuyer sur la touche "√TUNE" ou "∧TUNE"



Exercer et maintenir rapidement une pression sur la touche "∧TUNE" ou "√TUNE" pour changer les chiffres rapidement.

- Ⓕ Une fois l'heure réglée, appuyer sur la touche DISP.

Remise à l'heure

Pour changer l'heure, maintenir une pression de plus de 2 secondes sur la touche DISP. Répéter les étapes Ⓒ à Ⓕ ci-dessus.

Sélection de l'affichage de l'horloge

Appuyer sur la touche DISP pour faire afficher l'horloge.

Appuyer de nouveau sur la touche DISP fait afficher le mode audio sélectionné.

Lors de la coupure du contact, l'affichage de l'heure disparaît mais l'horloge continue toujours de fonctionner. Lors du rétablissement du contact, l'heure réapparaît.

Remarque: Avant de quitter une voiture sans accumulateur, s'assurer que l'alimentation est bien coupée.

Fonctionnement de la télécommande

<Modèle CQ-R825EUC seulement>

Nomenclature

- 1 Interrupteur
- 2 Touche sélecteur de mode
- 3 Commande du volume
- 4 Sélecteur de bande/disque, programmation, touche d'arrêt
- 5 Touche atténuateur
- 6 Syntonisation/plages, touche d'avance accélérée/rebobinage

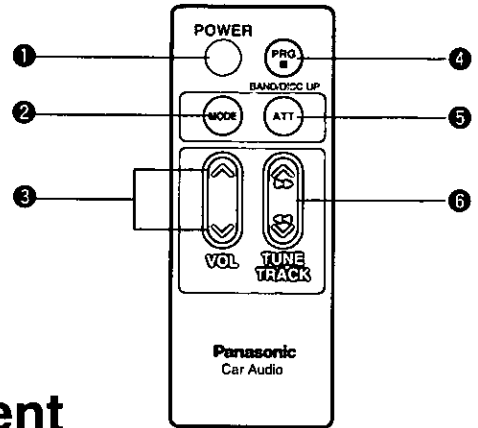

Directives de fonctionnement

Commandes principales

Si la voiture n'est pas déjà en marche, tourner la clé de contact jusqu'à ce que le voyant des accessoires s'allume. Installer une pile fraîche dans la télécommande. (Voir à la page 43.)

Interrupteur

1 Power (Touche POWER)

Appuyer sur la touche POWER pour établir le contact. Appuyer de nouveau sur la touche POWER pour couper le contact.

Volume

3 ∇ VOL \wedge (Commande du volume)

Appuyer sur la touche " \wedge " ou " ∇ " pour augmenter ou baisser le volume.

Sélection de mode

2 MODE (Touche MODE)

Appuyer sur la touche MODE pour alterner le mode de fonctionnement dans l'ordre suivant.

Radio \rightarrow Lecteur de cassettes \rightarrow (Lecteur-changeur audionumérique)

\uparrow AUX \downarrow

Atténuateur

5 ATT (Touche ATT)

- Appuyer sur la touche ATT. Le volume est réduit à 1/10e de son niveau actuel.
- Appuyer de nouveau sur la touche ATT pour revenir au niveau précédent.

Commandes de la radio

Commutation au mode radio

2 MODE (Touche MODE)

Appuyer sur la touche MODE pour sélectionner le mode
Radio \rightarrow Lecteur de cassettes \rightarrow (Lecteur-changeur audionumérique)

\uparrow AUX \downarrow

Sélection de la bande

4 BAND (Touche BAND)

Appuyer sur la touche BAND pour sélectionner la bande désirée en séquence.

Syntonisation manuelle

6 ∇ TUNE \wedge (Touche ∇ TUNE \wedge)

Appuyer sur la touche " ∇ TUNE" ou "TUNE \wedge " pour syntoniser une station vers la limite supérieure ou inférieure de la bande.

Syntonisation par recherche

6 ∇ TUNE \wedge (Touche ∇ TUNE \wedge)

Appuyer sur la touche " ∇ TUNE" ou "TUNE \wedge " plus d'une demi-seconde, puis la relâcher. La prochaine station est automatiquement syntonisée

Commandes du lecteur de cassettes

(Lorsqu'une cassette est insérée, la lecture débute.)

Pour amorcer la lecture d'une cassette

2 MODE (Touche MODE)

Lorsqu'une cassette est insérée, appuyer sur cette touche pour sélectionner le lecteur de cassettes et la lecture débute automatiquement.

Radio \rightarrow Lecteur de cassettes \rightarrow (Lecteur-changeur audionumérique)

\uparrow AUX \downarrow

Avance accélérée et rebobinage

6 Touche \ll TRACK \gg

Appuyer sur la touche " \ll " ou " \gg " pour rebobiner ou faire défiler rapidement la bande.

4 Touche PRG

Appuyer sur la touche PRG pour mettre un terme au rebobinage ou à l'avance accélérée.

Inversion

4 Touche PRG

Appuyer sur la touche PRG pour commuter le sens de défilement de la bande.

Commandes du lecteur-changeur audionumérique

(Lors du raccordement d'un lecteur-changeur audionumérique)

Pour amorcer la lecture d'un disque

② MODE (Touche MODE)

Lors du raccordement d'un lecteur-changeur audionumérique, appuyer sur la touche MODE pour sélectionner le lecteur-changeur audionumérique et la lecture débute automatiquement

Radio → Lecteur de cassettes → (Lecteur-changeur audionumérique)

↑ ——— AUX ——— ↓

Sélection d'un disque

④ Touche DISC UP

Appuyer sur la touche DISC UP pour passer au prochain disque

Sélection d'une plage

⑥ Touche ∨ TRACK ∧

- Appuyer sur la touche "∧" pour passer à la plage suivante
- Appuyer sur la touche "∨" pour revenir au début de la plage en cours
- Appuyer de manière répétée pour sauter, vers l'avant ou l'arrière, toutes les plages

Avance accélérée et rebobinage

⑥ Touche ◀◀ TRACK ▶▶

- Appuyer et maintenir la touche "◀◀" ou "▶▶" enfoncée plus d'une demi-seconde pour effectuer une avance accélérée ou un rebobinage au sein de la plage en cours
- Décaler la touche pour mettre un terme à l'avance accélérée ou au rebobinage

Remplacement de la pile:

1 Retirer le support de la pile.

Tirer sur le support en tenant la partie B tout en appuyant sur la partie A dans le sens indiqué par la flèche

2 Remplacer la pile

Installer une nouvelle pile avec la polarité (+) vers le haut. Voir l'illustration

3 Insérer le support dans la télécommande.

Appuyer sur le support pour le mettre en position

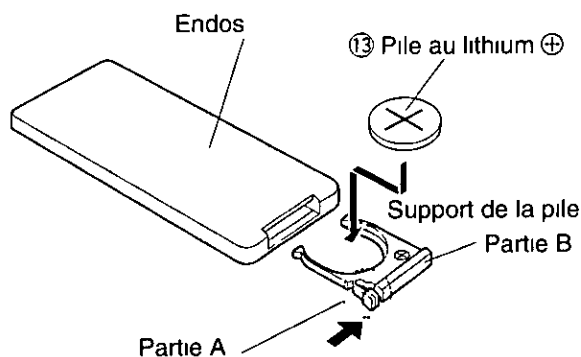

À propos des piles

Remplacer la pile dès les premiers signes d'affaiblissement

Données techniques

- Pile recommandée Pile au lithium Panasonic (CR2025)
- Durée de vie 6 mois lors d'une utilisation normale (à température ambiante normale)

Attention

Une utilisation impropre des piles peut causer une surchauffe, une explosion ou une ignition, entraînant des risques de blessure ou d'incendie. Afin d'éviter tout dommage à l'appareil, le protéger contre les fuites de la pile

- Ne pas démonter la pile ou provoquer un court-circuit. Ne pas jeter la pile au feu
- Afin de prévenir tout risque d'accident, garder les piles hors de la portée des enfants

Guide d'installation



Mise en garde

Les informations relatives à l'installation sont prévues uniquement pour des techniciens qualifiés. Elles ne contiennent pas de mises en garde ou d'avis quant aux dangers potentiels pouvant être encourus lors de l'installation de cet appareil.

Toute tentative d'installation de cet appareil dans un véhicule motorisé par une personne sans qualification peut causer des dommages au système électrique et des blessures corporelles graves ou

☐ Généralités

Cet appareil devrait être installé par un technicien qualifié. Toutefois, si l'utilisateur décide de le faire soi-même, la première étape consistera au choix de l'emplacement. Les instructions données dans ce manuel expliqueront les étapes suivantes. (Voir la "Mise en garde" ci-dessus.)

- Identifier et étiqueter les fils du véhicule.
- Raccorder les fils du véhicule à ceux du connecteur d'alimentation.
- Installer l'appareil dans le tableau de bord.
- Vérifier le fonctionnement de l'appareil.

En cas de difficulté, ne pas hésiter à communiquer avec un installateur professionnel.

ATTENTION: Cet appareil ne peut fonctionner que sur une batterie de 12 V c.c. avec négatif à la masse. Afin de prévenir tout risque de dommage, ne pas tenter de l'utiliser avec une autre source d'alimentation.

Avant de procéder à l'installation, vérifier le contenu de l'emballage.

- **Carte d'homologation de la garantie ...** La remplir sans délai.
- **Liste des centres de service Panasonic agréés ...** Conserver cette liste pour consultation ultérieure.
- **Quincaillerie pour l'installation**

☐ Quincaillerie pour l'installation

N°	Description	Schéma	Qté
①	Collier de montage		1
②	Rondelle ordinaire (5 mmø)		2
③	Rondelle à ressort (5 mmø)		2
④	Boulon hexagonal (5 mmø)		2
⑤	Plaque de support arrière		1
⑥	Écrou hexagonal (5 mmø x 25 mm)		1
⑦	Rondelle de blocage dentée (5 mmø)		1
⑧	Boulon d'assemblage (5 mmø)		1
⑨	Connecteur d'alimentation		1
⑩	Étui du panneau avant amovible		1
⑪	Plaque de démontage		1
⑫	Télécommande (modèle CQ-R825EUC seulement)		1
⑬	Pile au lithium (CR2025) (modèle CQ-R825EUC seulement)		1

□ Outils requis

Un tournevis, une pile AA de 1,5 V et les accessoires suivants:

Vérificateur
de continuité
12 V c.c.



Ruban
d'électricien



Pincés
à sectionner



Couper pour retirer le capuchon du connecteur (en prenant soin de laisser les fils les plus longs possible) de manière à permettre le raccordement individuel des fils.

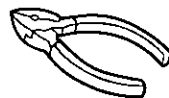

□ Dégagement requis dans le tableau de bord

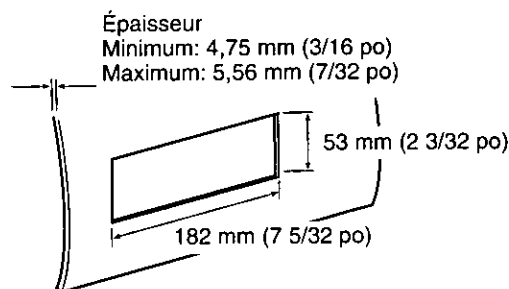

□ Identification des fils

La première étape consiste à identifier tous les fils du véhicule nécessaires au raccordement de l'appareil.

Après avoir identifié chacun des fils en cause, les étiqueter. Cela évitera tout risque de confusion et d'erreur.

Nota: Ne pas raccorder le connecteur d'alimentation à l'appareil avant d'avoir effectué tous les raccordements. S'il n'y a pas de capuchons de plastique sur les fils de raccordement stéréo, isoler tous les fils exposés avec du ruban d'électricien. Identifier les fils dans l'ordre suivant.

Câble d'alimentation

Si une radio est déjà en place ou si le câblage à cet effet est déjà installé :

Mettre la clé de contact du véhicule à la position "ACC", puis relier un des fils du vérificateur de continuité au cadre de l'automobile.

Relier l'autre fil du vérificateur de continuité à chacun des fils exposés du connecteur sectionné. Toucher un fil à la fois jusqu'à ce que le fil faisant allumer l'ampoule du vérificateur ait été repéré.

Ensuite, mettre la clé de contact à la position "OFF" puis à la position "ON". Si l'ampoule s'éteint et se rallume, le fil identifié est le fil d'alimentation du véhicule.

Si le câblage pour l'installation d'une radio n'est pas déjà en place ; ouvrir le couvercle du bloc-fusibles et trouver le réceptacle du fusible de la radio (RADIO), des accessoires (ACC) ou du contact (IGN).

Fil de la batterie

Si l'appareil est doté d'un fil jaune, il sera nécessaire de repérer le câble de la batterie ; sinon, omettre cette étape. (Le fil jaune de la batterie assure l'alimentation continue du circuit de l'horloge, de la mémoire, etc.)

Si une radio ou son câblage est déjà en place : Mettre la clé de contact à la position "OFF" et s'assurer que les phares sont éteints. Repérer le fil de la batterie. Pour ce faire, relier un fil du vérificateur de continuité au cadre du véhicule et vérifier les autres fils exposés du connecteur au moyen de l'autre fil du vérificateur.

En l'absence de câblage pour l'installation d'une radio :

Enlever le couvercle du bloc-fusibles et repérer le réceptacle du fusible de la batterie (BAT).

Haut-parleurs

Identifier les fils de haut-parleur. Il y en a deux par haut-parleur ; ils sont généralement identifiés par un code de couleur.

Guide d'installation (suite)

Pour faciliter l'identification des fils de haut-parleur et leur haut-parleur respectif, les vérifier avec une pile AA de 1,5 V de la manière suivante.

Tenir un fil contre l'un des pôles de la pile et toucher l'autre pôle avec un autre fil. S'il s'agit d'un fil de haut-parleur, un son mécanique est entendu à travers un haut-parleur. Sinon, poursuivre l'essai avec d'autres fils jusqu'à ce que les fils de haut-parleurs aient été identifiés. Au moment de leur étiquetage, indiquer à quel haut-parleur ils doivent être raccordés.

Moteur de l'antenne

Si le véhicule est doté d'une antenne électrique, identifier le fil du moteur de l'antenne en reliant un fil du vérificateur de continuité au fil de la batterie et en touchant un à un les fils exposés du connecteur sectionné. Le fil recherché est celui qui fait tourner le moteur de l'antenne (un bruit de rotation sera audible).

Fil d'antenne

Le fil de l'antenne est un fil noir épais avec un capuchon métallique à son extrémité.

□ Raccorder tous les fils

Après avoir identifié tous les câblages et fils, il est possible d'effectuer les raccordements. Se reporter au schéma à la page 51.

Il est fortement recommandé de vérifier le fonctionnement de l'appareil avant de procéder à l'installation finale.

Il est possible de mettre l'appareil sur le plancher du véhicule pour faire des raccordements provisoires afin de vérifier le fonctionnement de l'appareil. Recouvrir tous les fils exposés avec du ruban d'électricien.

IMPORTANT: Raccorder le fil d'alimentation rouge en dernier lieu seulement, après avoir fait tous les autres raccordements et isolé tous les fils.

Mise à la terre

Raccorder le fil de mise à la terre noir du connecteur d'alimentation au cadre du véhicule.

Haut-parleurs

Raccorder les fils des haut-parleurs. Se reporter au schéma ci-dessous afin d'assurer que les raccordements soient conformes et de prévenir tout risque de dommage aux haut-parleurs et à l'appareil.

Les haut-parleurs doivent avoir une puissance admissible minimale de 35 W. Si un amplificateur externe est utilisé, s'assurer que la puissance admissible nominale des haut-parleurs corresponde à la puissance maximale de l'ampli, afin de ne pas endommager les haut-parleurs.

L'impédance des haut-parleurs doit être de 4 à 8 ohms, ce qui est le niveau standard. (L'impédance est généralement inscrite sur les haut-parleurs). L'utilisation de haut-parleurs d'une impédance plus faible ou plus élevée affectera la qualité du rendu sonore et risque d'endommager tant l'appareil que les haut-parleurs eux-mêmes.

ATTENTION: Ne jamais mettre les fils de haut-parleur à la terre. Par exemple, ne pas utiliser un système avec mise à la masse au cadre ou un système de haut-parleurs à trois fils avec fil commun. Chaque haut-parleur doit être raccordé séparément avec des fils parallèles isolés. En cas de doute, communiquer avec un installateur professionnel.

CORRECT
Absence de fil de terre commun

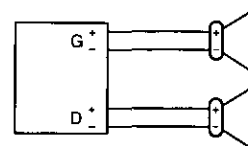

INCORRECT
Mise à la masse au cadre

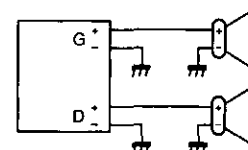

INCORRECT
Fil commun
(fil de terre commun)

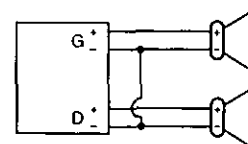

Moteur de l'antenne

Relier le fil du moteur de l'antenne du véhicule au fil d'amenée bleu du relais.

Batterie

Raccorder le fil de batterie jaune du véhicule au fil d'amenée de la radio ou au réceptacle du fusible de la batterie du bloc-fusibles.

Antenne

Raccorder l'antenne en branchant le fil d'antenne dans le réceptacle de l'antenne.

Équipement auxiliaire

Raccorder tout appareil auxiliaire, tel qu'un ampli, conformément aux instructions décrites dans le manuel fourni. S'assurer d'éloigner d'au moins 30 cm (12 po) les fils de haut-parleur/ampli de l'antenne et du fil d'antenne. Se reporter au manuel d'utilisation afférent à l'appareil installé.

Alimentation

Raccorder le fil d'alimentation rouge au fil de radio déjà en place ou au porte-fusibles approprié du bloc-fusibles.

Si l'appareil fonctionne normalement avec tous les raccordements ainsi effectués, débrancher les fils et procéder à l'installation finale.

Installation finale

Raccordements des fils

Raccorder tous les fils en prenant soin qu'ils sont tous bien isolés et que les raccordements sont corrects. Enrouler toute longueur excessive de fil et la fixer en place avec une bande adhésive. Installer l'appareil dans son collier de montage.

L'installation est maintenant terminée. Effectuer toutefois les vérifications finales suivantes.

Vérifications finales

1. S'assurer que tous les fils sont bien raccordés et isolés.
2. S'assurer que l'appareil est solidement en place dans son collier de montage.
3. Faire démarrer la voiture et vérifier le fonctionnement de l'appareil.

En cas de difficulté, consulter un installateur professionnel.

Installation

1. Fixer le collier de montage ①.

Insérer le collier de montage ① dans le tableau de bord et replier les languettes de montage avec un tournevis.

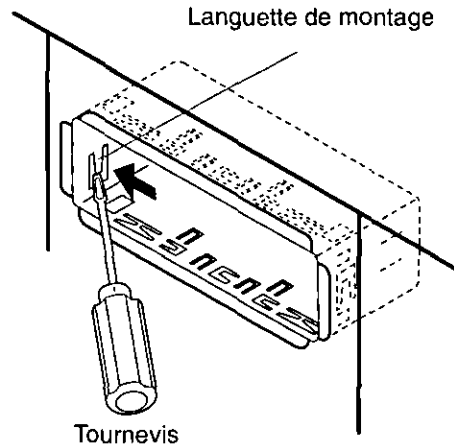
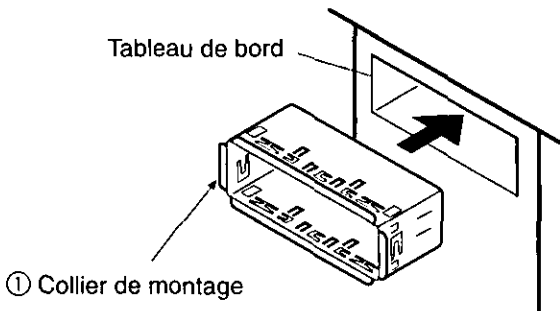

Guide d'installation (suite)

2. Fixer l'arrière de l'appareil.

- Vérifier les raccordements ; pour ce faire, se reporter au manuel d'utilisation.
- Installer et serrer le boulon d'assemblage ⑧.
- Insérer l'appareil dans le collier de montage ① jusqu'à ce qu'un déclic se fasse entendre.

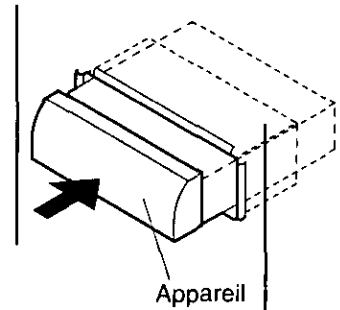
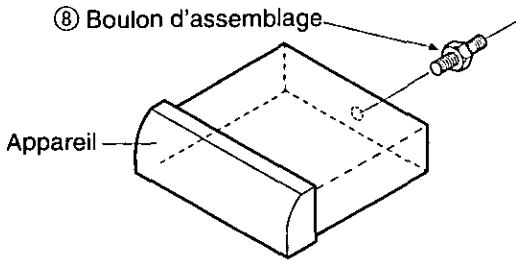

- Fixer l'arrière de l'appareil au véhicule de l'une des deux manières recommandées ci-dessous.

■ Utilisation de la plaque de support arrière ⑤

Fixer une extrémité de la plaque de support ⑤ à l'arrière de l'appareil et l'autre à la paroi ignifuge du véhicule ou à toute autre pièce métallique.

■ Utilisation du coussinet en caoutchouc (facultatif)

(En présence d'une plaque de support arrière déjà en place sur la paroi ignifuge.)

Recouvrir le boulon d'assemblage ⑧ à l'arrière de l'appareil avec le coussinet en caoutchouc (facultatif), puis le fixer sur la plaque de support déjà en place.

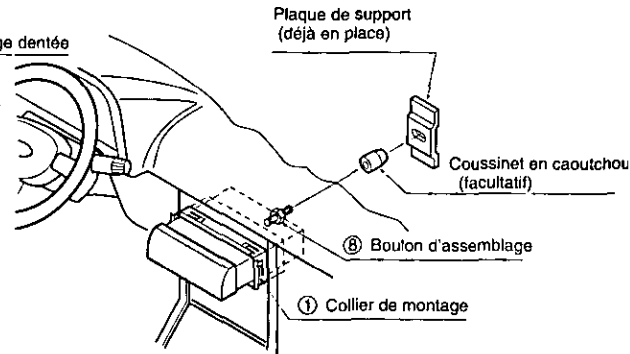
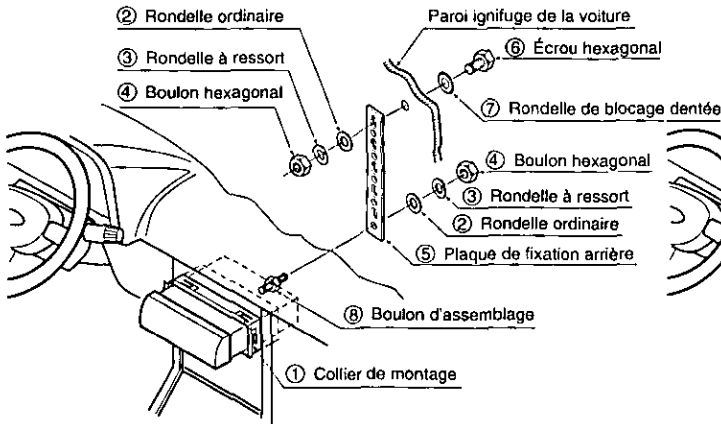

3. Brancher le connecteur d'alimentation ⑨.

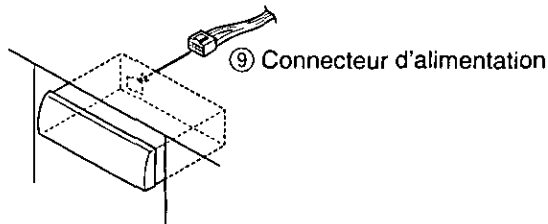

4. L'installation terminée, rebrancher la borne négative (-) de la batterie.

Retrait de la plaque enjoliveuse (pour voiture japonnaise)

Il se peut qu'il soit impossible d'installer l'appareil dans certaines voitures japonnaises. Dans un tel cas, consulter votre détaillant ou un installateur professionnel.

Pour installer l'appareil dans une voiture japonnaise, couper d'abord 9 fentes à l'arrière de la plaque enjoliveuse avec des pinces à coupe latérale, retirer la plaque enjoliveuse et installer l'appareil.

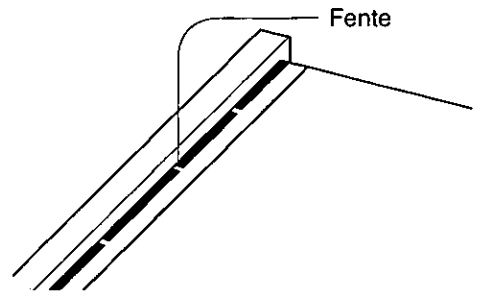

Pour retirer l'appareil

- Retirer le panneau avant amovible. (Voir ci-dessous)
- Sortir l'appareil en poussant le levier de blocage avec la plaque de démontage ①.
- Retirer l'appareil en le tirant avec les deux mains.

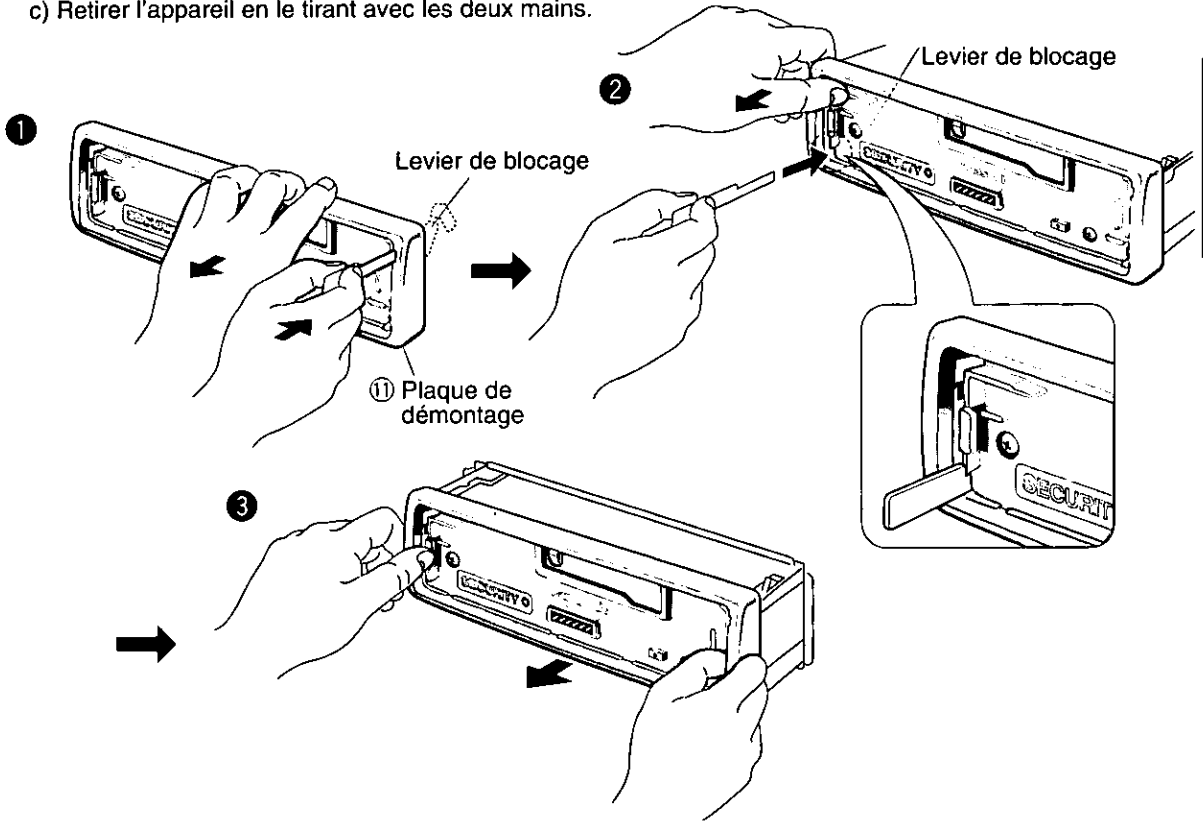

Remarque: Conserver la plaque de démontage; elle est requise pour retirer l'appareil du tableau de bord.

Système antivol

Cet appareil est muni d'un panneau avant amovible. Ainsi, lorsque le panneau avant est enlevé, l'appareil devient inutilisable. Le voyant du système de sécurité clignote.

Retrait du panneau avant amovible

- Couper le contact.
- Appuyer sur la touche de dégagement (↑). Le panneau avant amovible peut être alors dégagé.

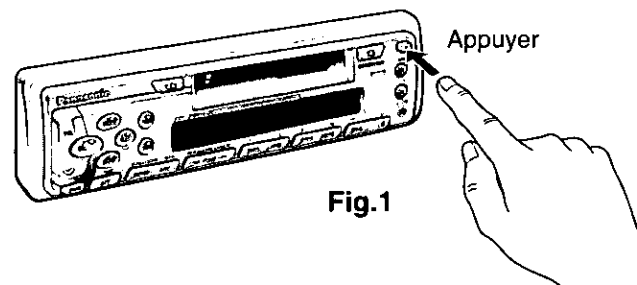
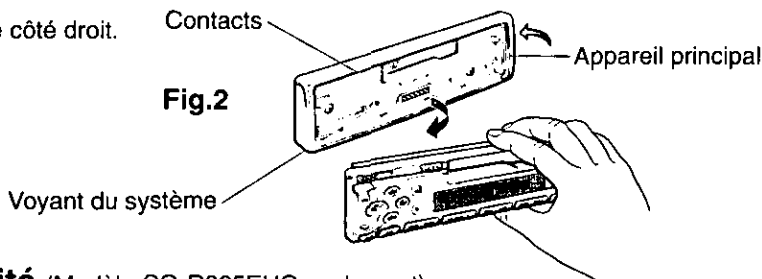

Fig.1

Guide d'installation (suite)

- ③ Retirer le panneau avant en tirant sur le côté droit.
Ranger le panneau dans l'étui fourni.



Voyant du système de sécurité (Modèle CQ-R825EUC seulement)

Le voyant du système de sécurité clignote lorsque le panneau avant amovible est enlevé.

Mise en circuit du voyant du système de sécurité (Modèle CQ-R825EUC seulement)

Lorsque le contact est établi, maintenir la touche SEL enfoncée pendant plus de 2 secondes. L'indication "LED ON" apparaît à l'affichage et le voyant du système de sécurité s'allume.

Affichage	
LED	Éteint
↑	
LED	Éteint

Voyant du système de sécurité

Clignote
(Maintenir la touche SEL enfoncée pendant plus de 2 secondes.)
Hors fonction

Mise en garde:

Lors du retrait de l'appareil, le voyant du système de sécurité peut être mis hors fonction de la manière suivante.

- Remettre le panneau avant en place.
- Débrancher le connecteur d'alimentation.

- ④ Tel qu'illustré à la figure 3, insérer le panneau avant dans l'étui, avec la flèche pointant vers l'étui, jusqu'à ce qu'un dé clic se fasse entendre. Ranger le panneau dans l'étui. Le panneau peut alors être transporté en toute sécurité. (Modèle CQ-R825EUC seulement)

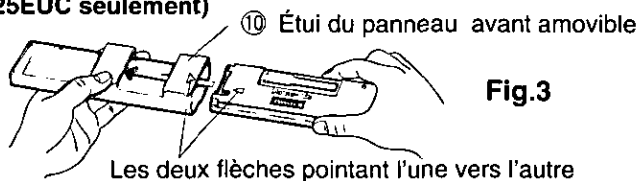

Installation du panneau avant amovible

- ① Faire glisser le côté gauche du panneau en place.
② Appuyer sur le côté droit du panneau jusqu'à ce qu'il s'enclenche.

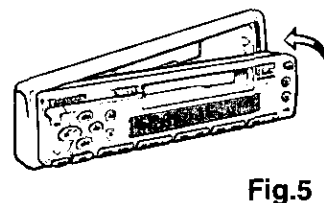
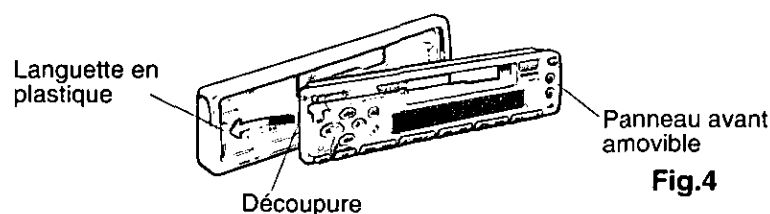

Attention:

1. Avant de retirer le panneau, s'assurer que le contact est coupé.
2. Le panneau n'est pas à l'épreuve de l'eau. Ne pas l'exposer à la pluie, à l'eau ou à une humidité excessive.
3. Ne pas tenter de retirer le panneau en conduisant.
4. Ne pas placer le panneau sur le tableau de bord ou dans un endroit susceptible de devenir excessivement chaud.
5. Ne pas toucher aux contacts du panneau ou de l'appareil; cela pourrait affecter la qualité des contacts électriques.
6. Au besoin, nettoyer les contacts avec un chiffon sec et propre.

Connexions électriques

- Cet appareil peut être raccordé à un lecteur-changeur CD (modèle CX-DP600EUC, vendu séparément). Pour de plus amples détails, consulter un détaillant Panasonic.
- Pour les instructions relatives au raccordement, se reporter au manuel d'utilisation afférent au lecteur-changeur CD (modèle CX-DP600EUC).

Attention :

- Toujours suivre le schéma de connexion ci-dessous pour éviter d'endommager l'appareil.
- Avant de raccorder un câble, dénuder son extrémité d'environ 5 mm.
- Ne pas brancher le connecteur d'alimentation avant d'avoir effectué tous les raccordements.
- Toujours isoler les câbles exposés afin d'éviter un court-circuit possible avec le châssis de la voiture. Rassembler tous les câbles et vérifier que les bornes des câbles ne touchent aucune pièce métallique.

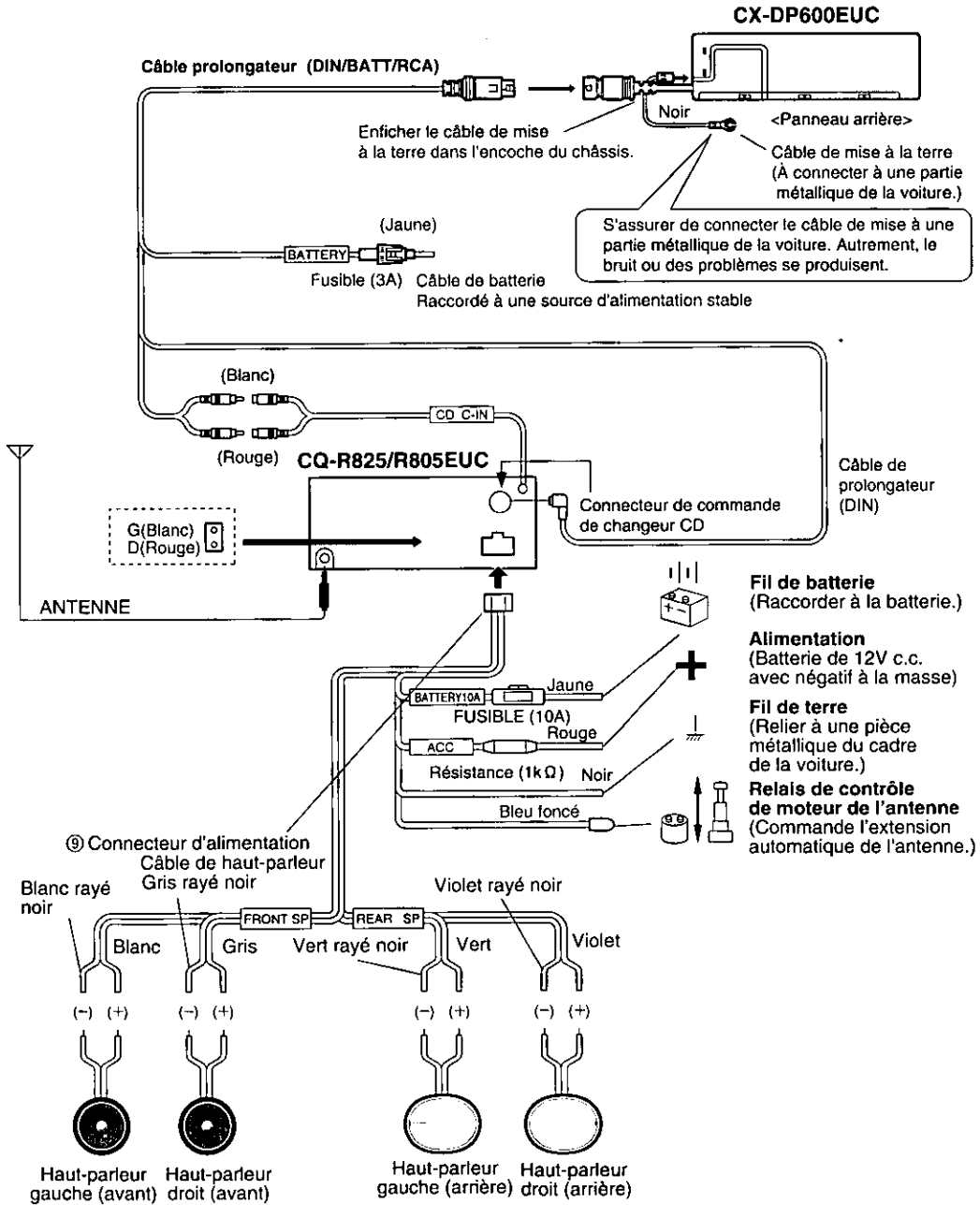

En cas de difficulté

□ Entretien

Cet appareil est conçu et fabriqué de manière à n'exiger qu'un minimum d'entretien. Nettoyer périodiquement les surfaces extérieures avec un chiffon propre. Ne jamais utiliser de solvant d'aucune sorte.

□ En cas de difficulté

Vérifier le tableau explicatif des messages d'erreur qui donne les solutions aux problèmes les plus courants. Une simple vérification ou un réglage mineur suffit dans la plupart des cas.

□ Service après-vente

Si, après quelques tentatives, le problème persiste, il est recommandé de confier l'appareil à un centre de service Panasonic agréé. Confier toute réparation à un technicien qualifié.

□ Remplacement du fusible

Utiliser un fusible de même ampérage (10A). L'utilisation de substituts ou de fusibles d'un ampérage supérieur ou le raccordement de l'appareil sans fusible en place peuvent entraîner un risque d'incendie et endommager l'appareil. Si le fusible de remplacement saute, communiquer avec un centre de service Panasonic

□ Guide de dépannage

Problème	Cause possible	Solution probable
Le contact ne peut être établi.	La batterie est épuisée. Le contact n'a pas été établi sur la voiture. Le circuit d'alimentation est mal raccordé. Le fusible de l'appareil a sauté.	Recharger la batterie. Tourner la clé de contact (position ON ou ACC). Vérifier les raccordements. Remplacer le fusible.
Réception radio avec interférence.	L'antenne n'est pas raccordée. La voiture est près de lignes à haute tension.	Raccorder l'antenne. Éloigner le véhicule des lignes à haute tension.
Les touches mémoire de la radio ne fonctionnent pas.	Les touches ne sont pas appuyées suffisamment longtemps.	Appuyer sur les touches pendant plus de 2 secondes.
Le son est de piètre qualité.	Les têtes sont sales. La bande est de mauvaise qualité.	Nettoyer les têtes. (Demander conseil à un technicien de service.) Utiliser une bande de meilleure qualité.
La sélection de programme n'est pas possible (lecteur de cassettes).	Les touches ►► (FF) et ◀◀ (REW) ne sont pas pressées simultanément.	Appuyer simultanément sur les deux touches.
Le lecteur-changeur de disques ne fonctionne pas.	L'appareil n'a pas été correctement raccordé. L'appareil n'est pas en mode lecteur audionumérique. Il n'y a aucun disque dans le magasin.	Vérifier les raccordements. Appuyer sur la touche CD-C. Vérifier le magasin.
La lecture d'un disque donné n'est pas possible.	Le disque est à l'envers. Le disque est endommagé. Le disque n'est pas dans le magasin.	Recharger le disque correctement. Vérifier l'état du disque. Vérifier le magasin.

Données techniques

Divers

Alimentation	: 12 V c.c. (11 V - 16 V), Tension d'essai 14,4 V, Négatif à la masse
Puissance de sortie maximale	: 35 W x 4 canaux à 400 Hz, Volume au maximum
Action sur la tonalité	: Graves; ± 12 dB à 100 Hz, Aigus; ± 12 dB à 10 kHz
Consommation du courant	: Moins de 2 A (Lecteur de cassettes en fonction; 0,5 W 4 haut-parleurs)
Impédance du haut-parleur	: 4 ohms (4 - 8 ohms disponible)
Dimensions (approx.)	: 178(L) x 50(H) x 150(P) mm (7 po x 1 15/16 po x 5 7/8 po)
Poids (approx.)	: 1,6 kg (3 lb, 8 oz)

Radio AM

Gamme de fréquences	: 530 - 1 710 kHz
Sensibilité utile	: 28 dB/ μ V (25 μ V, S/B 20 dB)

Radio FM stéréo

Gamme de fréquences	: 87,9 - 107,9 MHz
Sensibilité utile	: 13,2 dBf. (1,25 μ V, 75 Ω)
Sensibilité au seuil de 50 dB	: 15,2 dBf. (1,6 μ V, 75 Ω)
Réponse en fréquence	: 30 - 15 000 Hz \pm 3 dB
Facteur de rétention	: 1,5 dB
Sélectivité d'alternance	: 75 dB
Séparation stéréo	: 35 dB à 1 000 Hz
Réjection d'image	: 65 dB
Réjection de la F.I.	: 100 dB
Rapport signal/bruit	: 70 dB

Lecteur de cassettes

Pistes	: 4 pistes, lecture sur 2 canaux en stéréo
Vitesse de défilement	: 4,76 cm/s (1 7/8 po/s)
Durée d'avance rapide/rebobinage	: Moins de 110 s (C-60)
Réponse de fréquence	: 35 - 14 000 Hz, ± 3 dB(normale) 35 - 17 000 Hz ± 3 dB (bande métal)
Pleurage et scintillement	: 0,12% (Eff. pondéré)
Rapport signal/bruit	: 52 dB , 62 dB (avec Dolby)(CQ-R825) 52 dB (CQ-R805)

Remarque: Aux fins d'améliorations, les caractéristiques et la conception sont susceptibles de modification sans préavis.

Réduction de bruit Dolby fabriquée sous licence de Dolby Laboratories Licensing Corporation. DOLBY et le symbole double-D  sont des marques de Dolby Laboratories Licensing Corporation.

Memorandum

A series of horizontal dashed lines for writing.

**Panasonic Consumer Electronics
Company, Division of Matsushita
Electric Corporation of America**
One Panasonic Way, Secaucus,
New Jersey 07094

**Panasonic Sales Company.
Division of Matsushita Electric of
Puerto Rico, Inc. ("PSC")**
Ave. 65 de Infanteria, Km. 9.5
San Gabriel Industrial Park, Carolina,
Puerto Rico 00985

Panasonic Canada Inc.
5770 Ambler Drive,
Mississauga, Ontario
L4W 2T3