

# KENWOOD

## KTC-SR902

### SIRIUS SATELLITE RADIO TUNER **INSTRUCTION MANUAL**

KENWOOD CORPORATION

**Take the time to read through this instruction manual. Familiarity with installation and operation procedures will help you obtain the best performance from your new sirius satellite radio tuner.**

**For your records**

Record the serial number, found on the back of the unit, in the spaces designated on the warranty card, and in the space provided below.

Refer to the model and serial numbers whenever you call upon your KENWOOD dealer for information or service on the product.

Model KTC-SR902 Serial number \_\_\_\_\_



## Contents

<b>What is Sirius Satellite Radio? .....</b>	<b>3</b>	<b>Operations from Model-D Control Unit .....</b>	<b>11</b>
<b>Safety precautions .....</b>	<b>4</b>	Sirius ID [ESN] display	
<b>Which is your control unit? .....</b>	<b>4</b>	Select Sirius Satellite Radio Mode	
<b>Operations from Model-A Control Unit .....</b>	<b>5</b>	Selecting the Preset Band	
Sirius ID [ESN] display		Tuning	
Select Sirius Satellite Radio Mode		Preset Tuning	
Selecting the Preset Band		Channel Preset Memory	
Tuning		Channel Scan	
Channel Preset Memory		Switching Seek Mode	
Preset Tuning		Category and Channel Search	
Channel Scan		Switching Display	
Switching Seek Mode		Direct Access Tuning	
Category and Channel Search		<b>Accessories .....</b>	<b>14</b>
Switching Display		<b>Installation Procedure.....</b>	<b>14</b>
Direct Access Tuning		<b>Connecting Wires to Terminals .....</b>	<b>15</b>
<b>Operations from Model-B or C Control Unit.....</b>	<b>8</b>	<b>Mounting the Sirius Satellite</b>	
Sirius ID [ESN] display		<b>radio tuner Unit .....</b>	<b>17</b>
Select Sirius Satellite Radio Mode		<b>Troubleshooting Guide .....</b>	<b>18</b>
Selecting the Preset Band		<b>Specifications .....</b>	<b>19</b>
Tuning			
Category Select			
Channel Preset Memory			
Preset Tuning			
Switching Seek Mode			
Switching Display			

## ***What is Sirius Satellite Radio?***

---

Sirius is radio the way it was meant to be: up to 100 new channels of digital quality programming delivered to listeners coast to coast via satellite. That means 60 channels of completely commercial-free music. Plus up to 40 more channels of news, sports, and entertainment from names like CNBC, Discovery, SCI-FI Channel, A&E, House of Blues, NPR, Speedvision and Comedy World.

Sirius is live, dynamic entertainment, completely focused on listeners. Every minute of every day of every week will be different. All 60 commercial-free music channels are created in-house and hosted by DJs who know and love the music. Do you like Reggae? How about Classic Rock or New Rock? Sirius has an array of choices spanning a vast range of musical tastes including the hits of the 50's, 60's, 70's, & 80's as well as Jazz, Country, Blues, Pop, Rap, R&B, Bluegrass, Alternative, Classical, Heavy Metal, Dance and many others...

From its state-of-the-art, digital broadcasting facility in Rockefeller Center, New York City, Sirius will deliver the broadest, deepest mix of radio entertainment from coast to coast.

Sirius will bring you music and entertainment programming that is simply not available on traditional radio in any market across the country. It's radio like you've never heard before. So Get Sirius and Listen Up! For more information, visit [www.sirius.com](http://www.sirius.com).

### **NOTE**

When initially activating your subscription, if you have changed your subscription, or if SIRIUS itself has updated streaming broadcast service, automatic reselelection of reception operates by following the current channel setting.

At this time, audio reception may be momentarily interrupted. However, this interruption is not caused by radio interference or reception interference.

### **FCC WARNING**

This equipment may generate or use radio frequency energy. Changes or modifications to this equipment may cause harmful interference unless the modifications are expressly approved in the instruction manual. The user could lose the authority to operate this equipment if an unauthorized change or modification is made.

\* Displays shown in this manual are for descriptive purposes only, and may differ from actual displays.

## Safety precautions

### ▲WARNING

#### To prevent injury and/or fire, take the following precautions:

- Insert the unit all the way until it is fully locked in place. Otherwise it may fly out of place during collisions and other jolts.
- To prevent short circuits, never put or leave any metallic objects (e.g., coins or metal tools) inside the unit.
- If the unit starts to emit smoke or strange smells, turn off the power immediately and consult your Kenwood dealer.
- Be careful not to drop the unit or subject it to strong shock.

### ▲CAUTION

#### To prevent damage to the machine, take the following precautions:

- Do not open the top or bottom covers of the unit.
- Do not install the unit in a spot exposed to direct sunlight or excessive heat or humidity. Also avoid places with too much dust or the possibility of water splashing.
- During installation, do not use any screws except for the ones provided. The use of improper screws might result in damage to the main unit.
- When drilling a hole in the car to fix the brackets, make sure not to damage the fuel tank, brake tube, wiring harnesses, etc. on the other side.

### NOTE

- If you experience problems during installation, consult your Kenwood dealer.
- If the unit does not seem to be working right, try pressing the reset button on the control unit first. If that does not solve the problem, consult your Kenwood dealer.
- When the reset button is pressed, the Sirius satellite radio becomes ready to receive after approximately 15 seconds.

#### Cleaning the Unit

If the faceplate of this unit is stained, wipe it with a dry soft cloth such as a silicon cloth. If the faceplate is stained badly, wipe the stain off with a cloth moistened with neutral cleaner, then wipe neutral detergent off.



Applying spray cleaner directly to the unit may affect its mechanical parts. Wiping the faceplate with a hard cloth or using a volatile liquid such as thinner or alcohol may scratch the surface or erases characters.

#### IMPORTANT INFORMATION

##### About CD players/disc changers connected to this unit:

KENWOOD disc changers/ CD players released in 1998 or later can be connected to this unit.

Note that any KENWOOD disc changers/ CD players released in 1997 or earlier and disc changers made by other makers cannot be connected to this unit.

Unsupported connection may result in damage.

Setting the "O-N" Switch to the "N" position for the applicable KENWOOD disc changers/ CD players.

## Which is your control unit?

Follow the <INSTRUCTION MANUAL> or the <INSTRUCTION MANUAL For The SIRIUS Tuner Control> of the control unit if the operations of Sirius satellite radio tuner are explained in it.

If not explained in the <INSTRUCTION MANUAL> of the control unit, the operations vary among Models A to D of the control unit. See the <About Sirius Satellite Radio Tuner> section of the instruction manual and determine the model name of the control unit. If this section is omitted in the manual, follow the instructions given below.

#### A models:

The control units (having Sirius tuner control functions) released in 2003 and later, KDC-MPV622, KDC-MPV6022, KDC-X569, KDC-MP522, KDC-X469, KDC-4022, KDC-422, KDC-3022, KDC-322, KDC-MP222, KDC-MPV7019, KDC-MPV619, KDC-X959, KDC-X659, KDC-MP819, KDC-719, KDC-X559  
 ☞ Go to <Operations from Model-A Control Unit> (page 5).

#### B models:

KDC-X917, KDC-X817, KDC-9017, KDC-X717, KDC-V7017, KDC-716S, KRC-535, KRC-435, KDC-519, KDC-X459, KDC-419, KDC-5019, KDC-4019, KDC-319  
 ☞ Go to <Operations from Model-B or C Control Unit> (page 8).

#### C models:

Z828, Z727, Z910DVD  
 ☞ Go to <Operations from Model-B or C Control Unit> (page 8).

#### D models:

KDC-X859, KDC-X759, KDC-MP919  
 ☞ Go to <Operations from Model-D Control Unit> (page 11).

## Operations from Model-A Control Unit

When you have the model-A control unit categorized by the <Which is your control unit?> (page 4), follow the operation instructions given below.

### Sirius ID [ESN] display

You must have the Sirius ID number [ESN] for licensing with Sirius Corp. Check the Sirius ID [ESN] of this unit as follows.

#### 1 Select the Sirius Satellite Radio Mode

Press the [SRC] button.  
Select the "SIRIUS" display.

#### 2 Check the Sirius ID [ESN] of this unit

See the <Menu System> page of the instruction manual of your control unit, and select the ESN menu item.

The Sirius ID [ESN] will be displayed.



#### Serial & Sirius ID [ESN]

It is especially important to retain the unit serial number and the electronic Sirius Identification number for service activation and potential future service changes.

### Select Sirius Satellite Radio Mode

Listening to the satellite radio.

Press the [SRC] button.  
Select the "SIRIUS" display.



- You need to subscribe to SIRIUS to receive the service by Sirius Satellite Radio. Consult SIRIUS if "CALL 888-539 SIRIUS TO SUBSCRIBE"/"CALL 888 539-SIRI" appears.
- It may take a little time to start receiving after you selected the SIRIUS source.
- If the signal receiving fails, "Acquiring Signal" appears.

### Selecting the Preset Band

Press the [FM] button.

Each time the button is pressed the preset band switches between the SR1, SR2, SR3 and SR4.

### Tuning

Selecting the channel.

Press the [◀◀] or [▶▶] button.

### Channel Preset Memory

Putting the channel in the memory.

#### 1 Select the preset band

Press the [FM] button.

#### 2 Select the channel to put in the memory

Press the [◀◀] or [▶▶] button.

#### 3 Put the channel in the memory

Press the [1] — [6] button for at least 2 seconds.

The preset number display blinks 1 time.

On each band, 1 channel can be put in the memory on each [1] — [6] button.



- Only the channel number is stored. Category information is not stored.
- This function can be used only when the "Channel" has been selected in <Switching Seek Mode> (page 6).

## Operations from Model-A Control Unit

### Preset Tuning

Calling up the channels in the memory.

#### 1 Select the preset band

Press the [FM] button.

#### 2 Call up the channel

Press the [1] — [6] button.

### Channel Scan

Every receivable Channel is checked for 10 seconds.

#### 1 Start Channel Scan

Press the [AUTO] button for at least 2 seconds.

The channel scan will start.

#### 2 Release it when the channel you want to listen to is received

Press the [AUTO] button for at least 2 seconds.

### Switching Seek Mode

Sets the seeking mode.

Press the [AUTO] button.

Each time the button is pressed the Seek mode switches as shown below.

Display	Operation
"Channel"	Normal manual seeking control.
"Preset"	Search in order of the channels in the Preset memory.

 This function cannot be used in the category and channel search mode.

### Category and Channel Search

Select the category and channel you wish to listen to.

**<KDC-MP222>**

#### 1 Enter category and channel search mode

Press the [FM] button for at least 1 second.

#### 2 Select the category

Press the [FM] or [AM] button.

#### 3 Select the channel

Press the [◀◀] or [▶▶] button.

#### Canceling category and channel search mode

Press the [FM] button for at least 1 second.

 Entering and canceling the category and channel search mode with remote  
Press the [▶▶] button on the remote.

**<Others>**

#### 1 Enter category and channel search mode

Press the [▶▶] button.

#### 2 Select the category

Press the [FM] or [AM] button.

#### 3 Select the channel

Press the [◀◀] or [▶▶] button.

#### Canceling category and channel search mode

Press the [▶▶] button.

 You cannot operate this unit until all the Category information is acquired.

## Switching Display

When you are listening to the Sirius satellite radio, you can switch over the display information as follows.

For operations, see the <Switching Display> page of the instruction manual of your control unit.



What is displayed may partly depend on control units to be connected.

**<The control units released in 2003 and later, KDC-X569, KDC-X469, KDC-MP522, KDC-MPV622, KDC-MPV6022, KDC-4022, KDC-422, KDC-MP222>**

### Information

Band & Channel Number

Channel Name

Song Title

Artist Name

Composer name

Category Name



If the text, including Channel name, etc. is selected when the channel which does not have text, including Channel name, etc. is played, band & channel number is displayed.

**<KDC-X959, KDC-X659, KDC-MP819, KDC-719, KDC-X559>**

### Information (Upper Part Display)

Band & Channel Number (KDC-X659/MP819/719/X559 only)

Channel Name

Song Title

Artist Name

Category Name

Label (KDC-X959 only)

Comment (KDC-X959 only)

## Information (Lower Part Display)

Artist Name

Song Title

Channel Name

Comment (KDC-X959 only)

Label (KDC-X959 only)



You cannot apply the same setting to Upper Part and Lower Part.

**<KDC-3022, KDC-322, KDC-MPV619, KDC-MPV7019>**

### Information

Band & Channel Number

Channel Name

Song Title

Artist Name

Category Name

## Operations from Model-A Control Unit

### Direct Access Tuning (Function of remote)

Entering the channel and tuning.

#### 1 Enter Direct Access Tuning mode

Press the [DIRECT] button on the remote.

#### 2 Enter the channel

Press the number buttons.

#### 3 Do Channel Search

Press the [◀◀] or [▶▶] button.

### Canceling Direct Access Tuning

Press the [DIRECT] button on the remote.



- If you make no button operation for 10 seconds, the Direct Access Tuning mode is automatically canceled.
- You can set up to Channel number 223.
- You cannot search for a channel number which is not broadcasting.
- If you cannot receive any signal in the input Channel due to a bad condition on radio wave or another problem, "Acquiring Signal" appears.

## Operations from Model-B or C Control Unit

When you have the model-B or C control unit categorized by the <Which is your control unit?> (page 4), follow the operation instructions given below.

### Sirius ID [ESN] display

You must have the Sirius ID number [ESN] for licensing with Sirius Corp. Check the Sirius ID [ESN] of this unit as follows.

#### <B models>

##### 1 Select the Sirius Satellite Radio Mode

Press the [SRC] button.

Select the "SIRIUS" display.

##### 2 Check the Sirius ID [ESN] of this unit

Press the [DISP] button repeatedly until ESN mode is displayed.

#### <C models>

##### 1 Select the Sirius Satellite Radio Mode

Press the [SRC] button.

Select the "SIRIUS" display.

##### 2 Change the switching display mode to "Display Type A" or "Display Type B".

For display mode selection, see the <Switching Display Mode> section of the instruction manual.

##### 3 Press the [S.A] button to enter the display control mode.

##### 4 Check the Sirius ID [ESN] of this unit

Press the [◀◀] or [▶▶] button to select the "ESN" display.

##### 5 Press the [S.A] button.



Serial & Sirius ID [ESN]

It is especially important to retain the unit serial number and the electronic Sirius Identification number for service activation and potential future service changes.



## Select Sirius Satellite Radio Mode

Listening to the satellite radio.

Press the [SRC] button.

Select the "SIRIUS" display.



- You need to subscribe to SIRIUS to receive the service by Sirius Satellite Radio. Consult SIRIUS if "CALL 888-539 SIRIUS TO SUBSCRIBE"/ "CALL 888 539-SIRI" appears.
- It may take a little time to start receiving after you selected the SIRIUS source.
- When you are using the control unit having the Sirius/Dab setting in the menu system, select "SIRIUS"/"SIRI" in this menu.

## Selecting the Preset Band

Press the [FM] button.

Each time the button is pressed the preset band switches between the SR1/Si1, SR2/Si2 and SR3/Si3.

## Tuning

Selecting the channel.

Press the [◀◀] or [▶▶] button.

## Category Select

The Category that includes the channel received switches to the next.

Press the [AM] button.



- If there is no receivable Channel in Category, the Category switches to the next.
- You cannot operate this unit until all the Category information is acquired.
- Select category to switch to the first channel that contains that category.

## Channel Preset Memory

Putting the channel in the memory.

### 1 Select the preset band

Press the [FM] button.

### 2 Select the channel to put in the memory

Press the [◀◀] or [▶▶] button.

### 3 Put the channel in the memory

Press the [1] — [6] button for at least 2 seconds.

The preset number display blinks 1 time.

On each band, 1 channel can be put in the memory on each [1] — [6] button.



Only the channel number is stored. Category information is not stored.

## Preset Tuning

Calling up the channels in the memory.

### 1 Select the preset band

Press the [FM] button.

### 2 Call up the channel

Press the [1] — [6] button.

## Operations from Model-B or C Control Unit

### Switching Seek Mode

Sets the seeking mode.

See the <Menu System> page of the Instruction Manual of your control unit, and select the seek mode menu item. The seek mode is switched each time the [◀◀] or [▶▶] button is pressed.

Display	Operation
"AUTO1"	Search in order of the channels in the Preset memory.
"MANUAL"	Normal manual seeking control.

### Switching Display

When you are listening to the Sirius satellite radio, you can switch over the display information as follows.

For operations, see the <Switching Display> page of the instruction manual of your control unit.

 What is displayed may partly depend on control units to be connected.

<**C models, KDC-X917, KDC-X817, KDC-9017, KDC-X717**>

#### Information (Upper Part Display)

Channel Number & Channel Name

Song Title & Artist Name

Category Name

ESN

Channel Number

#### Information (Lower Part Display)

Channel Number & Channel Name

Song Title & Artist Name



You cannot apply the same setting to Upper Part and Lower Part.

<**KDC-V7017, KDC-716S, KRC-535, KRC-435, KDC-519, KDC-X459, KDC-419, KDC-5019, KDC-4019, KDC-319**>

#### Information

Channel Number & Channel Name /  
Channel Name

Song Title & Artist Name

Category Name

ESN

Channel Number

## Operations from Model-D Control Unit

When you have the model-D control unit categorized by the <Which is your control unit?> (page 4), follow the operation instructions given below.

### Sirius ID [ESN] display

You must have the Sirius ID number [ESN] for licensing with Sirius Corp. Check the Sirius ID [ESN] of this unit as follows.

#### 1 Select the Sirius Satellite Radio Mode

Press the [SRC] button.  
Select the "SIRIUS" display.

#### 2 Check the Sirius ID [ESN] of this unit

See the <Menu System> page of the instruction manual of your control unit, and select the ESN menu item.

The Sirius ID [ESN] will be displayed.



#### Serial & Sirius ID [ESN]

It is especially important to retain the unit serial number and the electronic Sirius Identification number for service activation and potential future service changes.

### Select Sirius Satellite Radio Mode

Listening to the satellite radio.

Press the [SRC] button.  
Select the "SIRIUS" display.



- You need to subscribe to SIRIUS to receive the service by Sirius Satellite Radio. Consult SIRIUS if "CALL 888-539 SIRIUS TO SUBSCRIBE" appears.
- It may take a little time to start receiving after you selected the SIRIUS source.
- If the signal receiving fails, "Acquiring Signal" appears.

### Selecting the Preset Band

Press the [FM] button.

Each time the button is pressed the preset band switches between the SR1, SR2, SR3 and SR4.

### Tuning

Selecting the channel.

Press the [◀◀] or [▶▶] button.

### Preset Tuning

Calling up the channels in the memory.

#### 1 Select the preset band

Press the [FM] button.

#### 2 Call up the channel

Press the [1] — [4] button.

The channels are called up as shown below.

Press button	Call up number
[1/5]	No.1 ↔ No.5
[2/6]	No.2 ↔ No.6
[3]	No.3
[4]	No.4



Each time the button is pressed, the called up channel switches cyclically.

## Operations from Model-D Control Unit

### Channel Preset Memory

Putting the channel in the memory.

#### 1 Select the preset band

Press the [FM] button.

#### 2 Enter Memory mode

Press the [P.M] button for at least 1 second.

"Preset Memory" is displayed.

#### 3 Select the channel to put in the memory

Press the [◀◀] or [▶▶] button.

#### 4 Select the preset number

Press the [FM] or [AM] button.

#### 5 Put the channel in the memory

Press the [P.M] button for at least 2 seconds.

The preset number display blinks 1 time.

#### 6 Repeating steps 3 to 5 and putting the desired channel in the memory.

On each band, 1 channel can be put in the memory on each [1] — [6].

#### 7 Exit Memory mode

Press the [P.M] button.



- Only the channel number is stored. Category information is not stored.
- You can set up to 6 memories even on a control unit with 8 preset buttons.

### Channel Scan

Every receivable Channel is checked for 10 seconds.

#### 1 Select a scan item from the menu item list.

#### 2 Start Channel Scan

Press the [◀◀] or [▶▶] button for at least 1 second.

The channel scan will start.

#### 3 Release it when the channel you want to listen to is received

Press the [◀◀] or [▶▶] button for at least 1 second, or press the [MENU] button to release the menu mode.

### Switching Seek Mode

Sets the seeking mode.

Press the [AUTO] button.

Each time the button is pressed the Seek mode switches as shown below.

Display	Operation
"Channel"	Normal manual seeking control.
"Preset"	Search in order of the channels in the Preset memory.



This function cannot be used in the category and channel search mode.

## Category and Channel Search

Select the category and channel you wish to listen to.

### 1 Enter category and channel search mode

Press the [2/6] button for at least 1 second.

### 2 Select the category

Press the [FM] or [AM] button.

### 3 Select the channel

Press the [◀◀] or [▶▶] button.

### Canceling category and channel search mode

Press the [2/6] button.



- You cannot operate this unit until all the Category information is acquired.
- Entering and canceling the category and channel search mode with remote  
Press the [▶▶] button on the remote.

## Switching Display

When you are listening to the Sirius satellite radio, you can switch over the display information as follows.

For operations, see the <Switching Display> page of the instruction manual of your control unit.



What is displayed may partly depend on control units to be connected.

### Information (Upper Part Display)

Band & Channel Number

Channel Name

Song Title

Artist Name

Category Name

### Information (Lower Part Display)

Artist Name

Song Title

Channel Name



You cannot apply the same setting to Upper Part and Lower Part.

## Direct Access Tuning (Function of remote)

Entering the channel and tuning.

### 1 Enter Direct Access Tuning mode

Press the [DIRECT] button on the remote.

### 2 Enter the channel

Press the number buttons.

### 3 Do Channel Search

Press the [◀◀] or [▶▶] button.

### Canceling Direct Access Tuning

Press the [DIRECT] button on the remote.



- If you make no button operation for 10 seconds, the Direct Access Tuning mode is automatically canceled.
- You can set up to Channel number 223.
- You cannot search for a channel number which is not broadcasting.
- If you cannot receive any signal in the input Channel due to a bad condition on radio wave or another problem, "Acquiring Signal" appears.

## Accessories

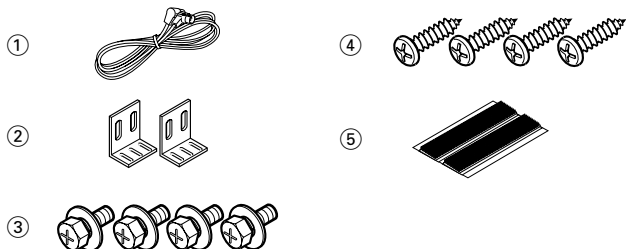

### ▲CAUTION

The use of any accessories except for those provided might result in damage to the unit. Make sure only to use the accessories shipped with the unit, as shown above.

## Installation Procedure

1. To prevent short circuits, remove the key from the ignition and disconnect the  $\ominus$  terminal of the battery.
2. Install the Sirius antenna and connect the antenna wire to the Sirius satellite radio tuner.
3. Connect the Sirius satellite radio tuner and the control unit using the provided Sirius connection wire.
4. Make the proper input and output wire connections for each unit.
5. Install the unit in your car.
6. Reconnect the  $\ominus$  terminal of the battery.
7. Press the reset button on the control unit.

### ▲CAUTION

- Do not connect the Sirius control wire while the control unit is turned ON.
- Be sure to press the reset button on the control unit after installation.
- If your car is not prepared for this special connection-system, consult your Kenwood dealer.
- Make sure that all wire connections are securely made by inserting jacks until they lock completely.
- Do not let unconnected wires or terminals touch metal on the car or anything else conducting electricity. To prevent short circuits, also do not remove the caps on the ends of the unconnected wires or the terminals.
- Insulate unconnected wires with vinyl tape or other similar material.
- Take care so that the antenna wire and other connection wires are not caught by mobile parts. Otherwise wire disconnection or other trouble may result.
- Do not apply too much force on the antenna wire, other connection wires and connectors by bending a wire, etc. Otherwise wire disconnection or other trouble may result.
- After the unit is installed, check whether the brake lamps, indicators, wipers, etc. on the car are working properly.

## Connecting Wires to Terminals

### ■ If you want to connect the Control unit

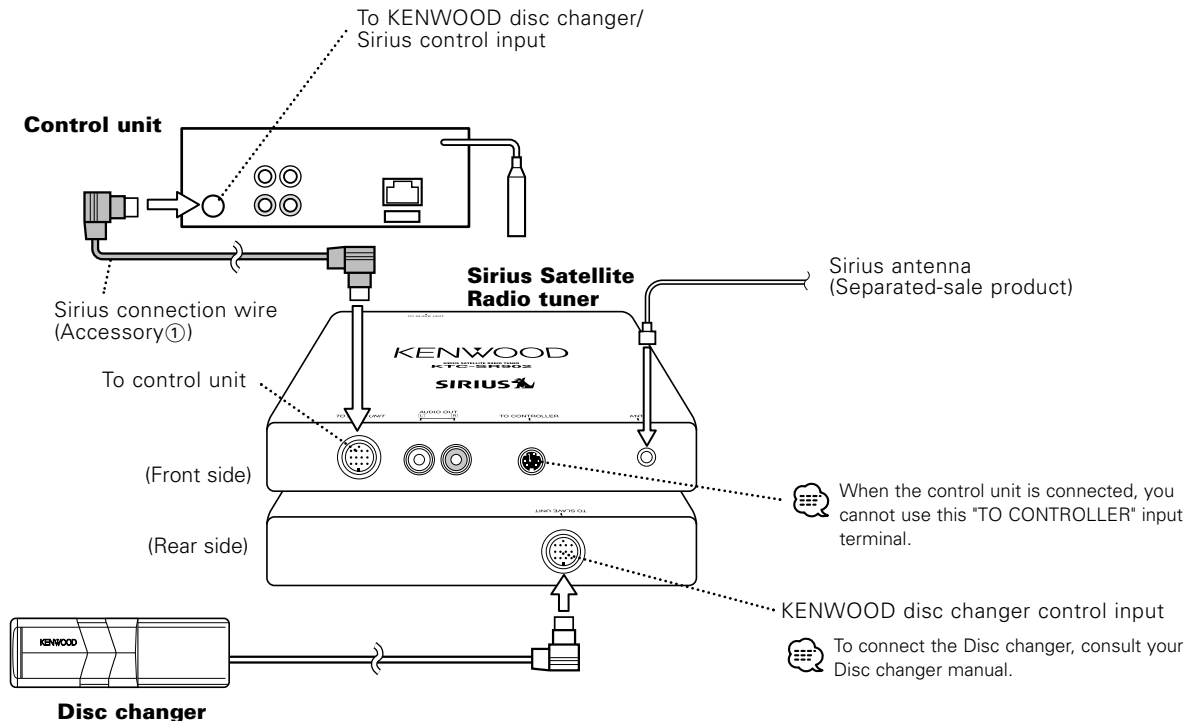

When you use Controller unit (optional accessory), refer to <If you want to connect the Controller> of the next page and connect Controller unit.

## Connecting Wires to Terminals

### ■ If you want to connect the Controller

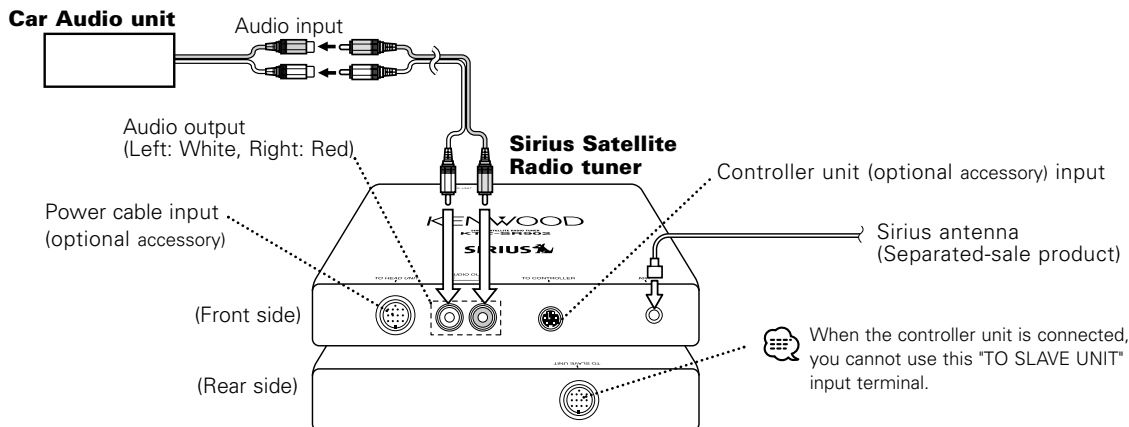

### ■ If you want to connect KCA-S210A

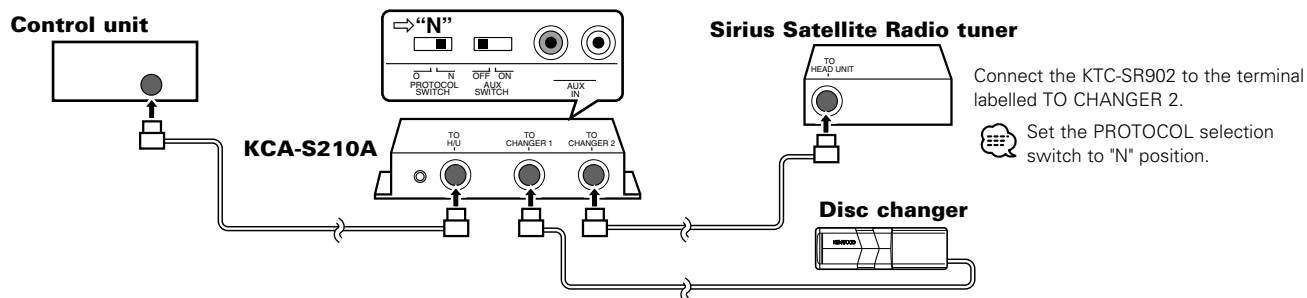



## Mounting the Sirius Satellite radio tuner Unit

### ▲CAUTION

- Install the Sirius satellite radio tuner unit in a well-ventilated location and do not place objects on top of it.
- When installing to the car, the unit should be securely fastened at a location that will not interfere with driving.
- When making a hole in the chassis, check that the gas tank, break pipe, wire harness, or other part is not located on the other side, and be careful not to cause scratches.
- When attaching the mounting fittings (Accessory②) to the Sirius satellite radio tuner unit, use only the supplied mounting screws (Accessory③) (M4 x 8 mm). Use of screws other than those supplied may result in internal damage or insecure mounting and is very dangerous.

### ■ Installation using the self-tapping screws

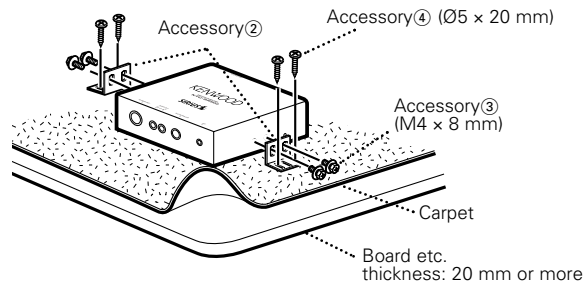

### ■ Installation using the velcro tapes

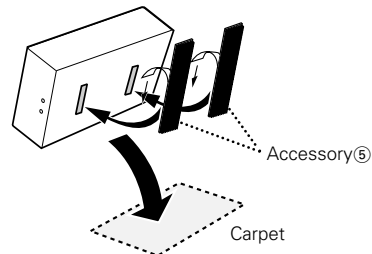

### ▲CAUTION

Please do not install the unit near the dashboard, the rear tray, or other important components. Doing so could lead to injury or accident should the unit come off due to a shock and strike a person or an important component. Tapping screws should be used for mounting. (Attachment with velcro strips, although easy, can come off with a shock.)

## Troubleshooting Guide

If you use this for the first time, it may be difficult to receive signals in the beginning. In such a case, leave the SIRIUS source ON for 3 minutes and turn it OFF and ON.

What might appear to be a malfunction in your unit may just be the result of slight misoperation or miswiring. Before calling service, first check the following table for possible problems.

### ? The Sirius mode cannot be selected.

- ✓ The Sirius connection wire is not connected.
  - ☞ Use the Sirius connection wire to connect the control unit and the Sirius satellite radio tuner.
- ✓ The PROTOCOL selection switch of the changer switching unit "KCA-S210A" is not set properly.
  - ☞ Set the PROTOCOL selection switch to "N" position.
- ✓ The changer switching unit "KCA-S210A" is not connected properly.
  - ☞ Connect the KTC-SR902 to the terminal labelled TO CHANGER 2. See the section on <Connecting Wires to Terminals>.

### ? Nothing happens when the buttons are pressed.

- ✓ The computer chip in the unit is not functioning normally.
  - ☞ Press the reset button on the Control/Controller unit .

### ? No sound can be heard, or the volume is low.

- ✓ The input/output wires or wiring harness are connected incorrectly.
  - ☞ Reconnect the input/output wires and/or the wiring harness correctly. See the section on <Connecting Wires to Terminals>.

### ? No broadcast can be received.

- ✓ The Sirius antenna is not connected.
  - ☞ Connect it properly by referring to <Connecting Wires to Terminals>.
- ✓ No subscription is established.
  - ☞ Subscribe to SIRIUS.

The following messages are displayed when certain problems are occurring in your system. Take the recommended actions.

#### ANTENNA ERROR / ANT ERR / ANT ERROR:

Antenna is not connected correctly.

- ⇨ Make sure the antenna is connected correctly and then turn OFF/ON of the SIRIUS source or Control unit.

#### TUNER ERROR / TUNE ERR :

Broadcast cannot be received due to an error in this unit.

- ⇨ Turn OFF/ON of the SIRIUS source or Control unit, or press the reset button of Control unit.

#### ESN ERROR / ESN ERR :

ESN (Electronic Serial Number) is not registered in this unit.

- ⇨ Consult your nearest service center.

## ***Specifications***

---

### **Specifications subject to change without notice.**

#### ***Sirius tuner section***

Frequency range (Overall) .....2320 MHz – 2332.5 MHz  
Frequency range (TDM Channel#1(fc)) .....2322.293 MHz  
Frequency range (COFDM Channel(fc)) .....2326.25 MHz  
Frequency range (TDM Channel#2(fc)) .....2330.207 MHz  
Usable sensitivity (TDM Channel) ..... - 83 dBm – - 55 dBm  
Usable sensitivity (COFDM Channel)..... - 80 dBm – + 4 dBm

#### ***General***

Audio Sampling.....48kHz  
Operating voltage .....14.4 V (11 – 16 V allowable)  
Current consumption.....500 mA  
Operating Environment .....-20 °C – +70 °C  
Installation size (W x H x D) .....188.5 x 30.0 x 145.5 mm  
7-7/16 x 1-3/16 x 5-3/4 in.  
Weight: .....1.543 lbs (700 g)

KENWOOD

# KENWOOD

## KTC-SR902

SINTONIZADOR DE RADIO POR SATÉLITE SIRIUS  
**MANUAL DE INSTRUCCIONES**

KENWOOD CORPORATION

© PRINTED IN JAPAN B64-2609-00/01 (K) (A)

**SIRIUS** 

## Índice

<b>¿Qué es la Radio por Satélite Sirius? .....</b>	<b>3</b>
<b>Precauciones de Seguridad .....</b>	<b>4</b>
<b>¿Cuál es su unidad de control? .....</b>	<b>4</b>
<b>Operaciones de la unidad de control modelo A .....</b>	<b>5</b>
Visualización de Identificador del Sirius [ESN]	
Seleccionar el Modo Sirius	
Selección de banda de presintonización	
Sintonización	
Memoria de presintonización de canal	
Sintonización preajustada	
Exploración de canal	
Cambiar el Modo de Búsqueda	
Búsqueda de categoría y de canal	
Cambio de Visualización	
Sintonización de Acceso Directo	
<b>Operaciones de la unidad de control modelo B o C.....</b>	<b>8</b>
Visualización de Identificador del Sirius [ESN]	
Seleccione el Modo de Radio por Satélite Sirius	
Selección de banda de presintonización	
Sintonización	
Selección de categoría	
Memoria de presintonización de canal	
Sintonización preajustada	
Cambiar el Modo de Búsqueda	
Cambio de Visualización	
<b>Operaciones de la unidad de control modelo D .....</b>	<b>11</b>
Visualización de Identificador del Sirius [ESN]	
Seleccionar el Modo Sirius	
Selección de banda de presintonización	
Sintonización	
Sintonización preajustada	
Memoria de presintonización de canal	
Exploración de canal	
Cambiar el Modo de Búsqueda	
Búsqueda de categoría y de canal	
Cambio de Visualización	
Sintonización de Acceso Directo	
<b>Accesorios.....</b>	<b>14</b>
<b>Procedimiento de instalación.....</b>	<b>14</b>
<b>Conexión de cables a los terminals .....</b>	<b>15</b>
<b>Montaje de la unidad Sintonizador de Radio por Satélite Sirius.....</b>	<b>17</b>
<b>Guía Sobre Localización De Averías .....</b>	<b>18</b>
<b>Especificaciones .....</b>	<b>19</b>

## ***¿Qué es la Radio por Satélite Sirius?***

Sirius es todo lo que se puede esperar de un aparato de radio: ofrece vía satélite a los radioyentes una programación de hasta 100 canales nuevos con calidad digital a lo largo y ancho del país. Lo cual se traduce en 60 canales de música sin cortes de publicidad. A esto hay que añadir los más de 40 canales de noticias, deportes y entretenimiento con nombres famosos como CNBC, Discovery, SCI-FI Channel, A&E, House of Blues, NPR, Speedvision y Comedy World.

Sirius es sinónimo de entretenimiento dinámico y en directo en el que los oyentes son los protagonistas. Cada minuto de cada día de la semana será diferente. Todos los canales de música sin cortes de publicidad son creación propia y están presentados por disjockeys que conocen y aman la música. ¿Le gusta la música Reggae? ¿Le apetece escuchar un poco de Rock Clásico o Rock Moderno? Sirius pone a su disposición un gran surtido musical que abarca un amplio abanico de estilos musicales entre los que se encuentran los éxitos de los años 50, 60, 70 y 80 así como éxitos de la música Jazz, Country, Blues, Rap, Rhythm and Blues, Bluegrass, música alternativa, clásica, Heavy Metal, Dance, etc.

Desde sus instalaciones de radiodifusión digitales y de última generación situados en el Rockefeller Center de Nueva York, Sirius ofrecerá la más perfecta y amplia combinación de entretenimiento por radio de costa a costa.

Con Sirius podrá disfrutar de una programación musical y de entretenimiento que simplemente ninguna otra emisora de radio tradicional del país puede ofrecerle. Es todo un nuevo concepto de radio. ¿A qué espera? ¡Compre Sirius y suba el volumen! Si desea más información, visite <[www.sirius.com](http://www.sirius.com)>.

### **NOTA**

Durante el período de recepción inicial, si ha cambiado su suscripción, o si SIRIUS ha actualizado el servicio flujo de emisión de programas, la selección automática de la recepción se vuelve a llevar a cabo automáticamente al seguir el ajuste de canal actual.

Durante este tiempo, la recepción de audio puede ser interrumpida momentáneamente. Sin embargo, esta interrupción no es causada por interferencias de radio o de recepción.

\* Las pantallas de visualización que aparecen en este manual cumplen un propósito explicativo solamente y pueden ser diferentes de las pantallas reales.

## Precauciones de Seguridad

### ▲ADVERTENCIA

#### Para evitar el riesgo de lesiones y/o fuego, observe las siguientes precauciones:

- Inserte la unidad hasta el fondo, de manera que quede firmemente bloqueada en su sitio. De lo contrario, podría salir despedida con fuerza durante un choque u otras sacudidas.
- Para evitar cortocircuitos, nunca coloque ni deje objetos metálicos (por ejemplo, monedas o herramientas metálicas) dentro de la unidad.
- Si nota que la unidad emite humos u olores extraños, desconecte inmediatamente la alimentación y consulte con su distribuidor Kenwood.
- Preste atención para no dejar caer ni aplicar un golpe fuerte a la unidad.

### ▲PRECAUCIÓN

#### Para evitar daños en la unidad, tome las siguientes precauciones:

- No abra las cubiertas superior o inferior de la unidad.
- No instale la unidad en un sitio expuesto a la luz directa del sol, o excesivamente húmedo o caluroso. Asimismo evite los lugares muy polvorientos o sujetos a salpicaduras de agua.
- Durante la instalación, no utilice otros tornillos que no sean los suministrados. El uso de tornillos diferentes podría causar daños en la unidad principal.
- Cuando taladre un agujero en el automóvil para fijar los soportes, asegúrese de no estropear el depósito de combustible, tubos de los frenos, mazos de cables, etc. del otro lado.

### NOTA

- Si tiene problemas durante la instalación, consulte con su distribuidor Kenwood.
- Si la unidad no funcionara bien aparentemente, pruebe a pulsar el botón de reinicio en la unidad de control antes que nada. Si esto no resuelve el problema consulte al distribuidor de Kenwood más próximo.
- Cuando se pulsa el botón de reinicio, el radio satélite Sirius estará listo para la recepción una vez transcurridos 15 segundos aproximadamente.

### Limpieza de la unidad

Si la placa frontal de esta unidad está manchada, límpiela con un paño seco tal como un paño de silicona. Si la placa frontal está muy sucia, límpiela con un paño humedecido en jabón neutro, y luego aclárelo.



Si se aplica algún spray para limpiar directamente a la unidad puede que afecte a sus partes mecánicas. Si se limpia la placa frontal con un paño duro o utilizando líquido volátil tal como disolvente o alcohol puede que se raye la superficie o que se borren algunos caracteres.

### INFORMAZIONI IMPORTANTI

#### Acerca de los reproductores de CD/cambiadores de discos conectados a esta unidad:

Pueden conectarse a esta unidad los cambiadores de discos/reproductores de CD KENWOOD comercializados en 1998 o posterior. Observe que cualquier cambiador de discos/reproductor de CD comercializado en 1997 o anterior y los cambiadores de discos de otros fabricantes no pueden conectarse a esta unidad. Una conexión de productos sin soporte puede ocasionar daños. Ajuste del interruptor O-N a la posición "N" para cambiadores de disco/reproductores de CD KENWOOD que correspondan.

## ¿Cuál es su unidad de control?

Siga el <MANUAL DE INSTRUCCIONES> o el <MANUAL DE INSTRUCCIONES para el control del sintonizador SIRIUS> de la unidad de control de funcionamiento del sintonizador de radio satélite Sirius explicado en este.

Si no se explica en el <MANUAL DE INSTRUCCIONES> de la unidad de control, el funcionamiento varía entre los modelos del A al D de la unidad de control.

Consulte la sección <Acerca del sintonizador de radio por satélite Sirius> del manual de instrucciones e identifique el nombre del modelo de la unidad de control. Si esta sección es omitida en el manual, siga las instrucciones que se dan a continuación.

### Modelos A:

Las unidades de control (equipadas con funciones de control de sintonizador Sirius) disponibles desde el 2003 y posteriormente, KDC-MPV622, KDC-MPV6022, KDC-X569, KDC-MP522, KDC-X469, KDC-4022, KDC-422, KDC-3022, KDC-322, KDC-MP222, KDC-MPV7019, KDC-MPV619, KDC-X959, KDC-X659, KDC-MP819, KDC-719, KDC-X559

☞ Vaya a <Operaciones de la unidad de control modelo A> (página 5).

### Modelos B:

KDC-X917, KDC-X817, KDC-9017, KDC-X717, KDC-V7017, KDC-V716S, KRC-535, KRC-435, KDC-519, KDC-X459, KDC-419, KDC-5019, KDC-4019, KDC-319

☞ Vaya a <Operaciones de la unidad de control modelo B o C> (página 8).

### Modelos C:

Z828, Z727, Z910DVD

☞ Vaya a <Operaciones de la unidad de control modelo B o C> (página 8).

### Modelos D:

KDC-X859, KDC-X759, KDC-MP919

☞ Vaya a <Operaciones de la unidad de control modelo D> (página 11).



## Operaciones de la unidad de control modelo A

Cuando tenga una unidad de control modelo A categorizada por el <¿Cuál es su unidad de control?> (página 4), siga las instrucciones de funcionamiento que se dan a continuación.

### Visualización de Identificador del Sirius [ESN]

Deberá tener el número de identificación (ID) de Sirius [ESN] para la licencia con Sirius Corp. Verifique el ID de Sirius [ESN] en esta unidad de la siguiente manera.

#### 1 Seleccione el Modo de Radio por Satélite Sirius

Pulse el botón [SRC].

Seleccione la visualización "SIRIUS".

#### 2 Verifique el ID de Sirius [ESN] en esta unidad

Consulte la página del <Sistema de Menús> en el manual de instrucciones de su unidad de control, y seleccione el ítem de menú ESN.

Si visualizará la identificación (ID) de Sirius [ESN].



Identificador del Número de Serie/ Identificador del Sirius [ESN]

Es especialmente importante que guarde el número serial de la unidad y el número de identificación electrónico Sirius.

### Seleccionar el Modo Sirius

Escucha del radio satélite.

Pulse el botón [SRC].

Seleccione la visualización "SIRIUS".



- Es necesario suscribirse a SIRIUS para recibir los servicios de la Radio por Satélite Sirius. Póngase en contacto con SIRIUS si aparece el mensaje "CALL 888-539 SIRIUS TO SUBSCRIBE"/ "CALL 888 539-SIRI".
- Puede tardar cierto tiempo en empezar a recibir después de que haya seleccionado la fuente SIRIUS.
- Si falla la recepción de la señal, aparecerá el mensaje "Acquiring Signal".

### Selección de banda de presintonización

Pulse el botón [FM].

Cada vez que se pulsa el botón, la banda preajustada cambia entre la SR1, SR2, SR3 y SR4.

### Sintonización

Selección del canal.

Pulse el botón [◀◀] o [▶▶].

### Memoria de presintonización de canal

Almacenamiento de el canal en la memoria.

#### 1 Seleccione la banda de presintonización

Pulse el botón [FM].

#### 2 Seleccione el canal para guardarla en la memoria

Pulse el botón [◀◀] o [▶▶].

#### 3 Introduzca el canal en la memoria

Pulse el botón [1] — [6] durante más de 2 segundos.

La visualización del número predefinido parpadea 1 vez.

En cada banda, se puede guardar 1 canal en la memoria de cada botón [1] — [6].



- Sólo se almacena el número de canal. La información de categoría no se almacena.
- Esta función solo se puede utilizar cuando se ha seleccionado "Channel" en <Cambiar el Modo de Búsqueda> (página 6).

## Operaciones de la unidad de control modelo A

### Sintonización preajustada

Recuperación de los canales de la memoria.

#### 1 Seleccione la banda de presintonización

Pulse el botón [FM].

#### 2 Recupere el canal

Pulse el botón [1] — [6].

### Exploración de canal

Cada canal de recepción se comprueba durante 10 segundos.

#### 1 Inicie la Exploración de Canales

Pulse el botón [AUTO] durante más de 2 segundos.

La exploración de canal se iniciará.

#### 2 Libere cuando se reciba el canal que desee escuchar

Pulse el botón [AUTO] durante más de 2 segundos.

### Cambiar el Modo de Búsqueda

Ajusta el modo de búsqueda.

Pulse el botón [AUTO].

Cada vez que se pulsa el botón, el modo de búsqueda cambia como se muestra a continuación.

Visualización	Funcionamiento
"Channel"	Control de búsqueda manual normal.
"Preset"	Búsqueda en orden de las emisoras en la memoria preajustada.



Esta función no se puede utilizar en el modo de categoría y de búsqueda de canal.

### Búsqueda de categoría y de canal

Seleccione la categoría y el canal que desea escuchar.

<KDC-MP222>

#### 1 Introduzca el modo de búsqueda de categoría y de canal

Pulse el botón [FM] durante más de 1 segundo.

#### 2 Seleccione la categoría

Pulse el botón [FM] o [AM].

#### 3 Seleccione el canal

Pulse el botón [◀◀] o [▶▶].

#### Cancelación del modo de búsqueda de canal y de categoría

Pulse el botón [FM] durante más de 1 segundo.



Entrada y cancelación del modo de búsqueda de canal y de categoría con el mando a distancia.

Pulse el botón [▶II] en el mando a distancia.

<Otros>

#### 1 Introduzca el modo de búsqueda de categoría y de canal

Pulse el botón [▶II].

#### 2 Seleccione la categoría

Pulse el botón [FM] o [AM].

#### 3 Seleccione el canal

Pulse el botón [◀◀] o [▶▶].

#### Cancelación del modo de búsqueda de canal y de categoría

Pulse el botón [▶II].



No puede utilizar esta unidad hasta que no se obtenga toda la información sobre la Categoría.

## Cambio de Visualización

Cuando escuche el radio satélite Sirius, podrá cambiar la información de la pantalla de la siguiente manera.

Para el funcionamiento, consulte la página <Cambio de Visualización> del manual de instrucciones de su unidad de control.



La visualización dependerá en parte de las unidades de control que se vayan a conectar.

**<Las unidades de control disponibles desde el 2003 y posteriormente, KDC-X569, KDC-X469, KDC-MP522, KDC-MPV622, KDC-MPV6022, KDC-4022, KDC-422, KDC-MP222>**

### Información

Número de Banda y Número de Canal

Nombre del Canal

Título de la Canción

Nombre del Artista

Nombre del Compositor

Nombre de la Categoría



Si se selecciona el texto para la fuente del sintonizador Sirius, incluyendo el nombre del canal, etc., cuando se reproduce un canal que no tiene texto para la fuente del sintonizador Sirius, incluyendo el nombre del canal, etc., el número de la banda y del canal serán visualizados.

**<KDC-X959, KDC-X659, KDC-MP819, KDC-719, KDC-X559>**

### Información (Visualización de parte Superior)

Número de Banda y Número de Canal  
(KDC-X659/MP819/719/X559 solamente)

Nombre del Canal

Título de la Canción

Nombre del Artista

Nombre de la Categoría

Etiqueta (KDC-X959 solamente)

Comentario (KDC-X959 solamente)

### Información (Visualización de parte Inferior)

Nombre del Artista

Título de la Canción

Nombre del Canal

Comentario (KDC-X959 solamente)

Etiqueta (KDC-X959 solamente)



No puede aplicar la misma configuración a la Parte Superior que a la Parte Inferior.

**<KDC-3022, KDC-322, KDC-MPV619, KDC-MPV7019>**

### Información

Número de Banda y Número de Canal

Nombre del Canal

Título de la Canción

Nombre del Artista

Nombre de la Categoría

## **Operaciones de la unidad de control modelo A**

### **Sintonización de Acceso Directo (función del mando a distancia)**

Introducción de el canal y sintonización.

#### **1 Acceda al modo de Sintonización de Acceso Directo**

Pulse el botón [DIRECT] del mando a distancia.

#### **2 Entrar en el canal**

Pulse los botones numérico.

#### **3 Realizar la Búsqueda de Canal**

Pulse el botón [◀◀] o [▶▶].

#### **Cancelación de la Sintonización de Acceso Directo**

Pulse el botón [DIRECT] del mando a distancia.



- Si no presiona ningún botón en los siguientes 10 segundos, se desactiva automáticamente el modo de Sintonización de acceso directo.
- Puede cambiar hasta el Canal número 223.
- No es posible buscar un número de canal que no corresponda a una emisión por radio.
- Si no puede recibir señal en el Canal de Entrada debido a las malas condiciones de las ondas de radio o al cualquier otro motivo, aparecerá el mensaje "Acquiring Signal".

## **Operaciones de la unidad de control modelo B o C**

Cuando se tiene la unidad de control modelo B o C categorizada en <¿Cuál es su unidad de control?> (página 4), siga las instrucciones de funcionamiento que se describen a continuación.

### **Visualización de Identificador del Sirius [ESN]**

Deberá tener el número de identificación (ID) de Sirius [ESN] para la licencia con Sirius Corp. Verifique el ID de Sirius [ESN] en esta unidad de la siguiente manera.

#### **<Modelos B>**

##### **1 Seleccione el Modo de Radio por Satélite Sirius**

Pulse el botón [SRC].

Seleccione la visualización "SIRIUS".

##### **2 Verifique el ID de Sirius [ESN] en esta unidad**

Pulse el botón [DISP] repetidamente hasta que aparezca el modo de ESN.

#### **<Modelos C>**

##### **1 Seleccione el Modo de Radio por Satélite Sirius**

Pulse el botón [SRC].

Seleccione la visualización "SIRIUS".

##### **2 Modifique el modo de cambio de pantalla a "Display Type A" o a "Display Type B"**

Para la selección del modo de pantalla, consulte la sección <Cambio de modo de visualización> del manual de instrucciones.

##### **3 Pulse el botón [S.A] para introducir el modo de control de visualización.**

##### **4 Verifique el ID de Sirius [ESN] en esta unidad**

Pulse el botón [◀◀] o [▶▶] para seleccione la visualización "ESN".

## 5 Pulse el botón [S.A].



Identificador del Número de Serie/ Identificador del Sirius [ESN]

Es especialmente importante que guarde el número serial de la unidad y el número de identificación electrónico Sirius.

## Seleccione el Modo de Radio por Satélite Sirius

Escucha del radio satélite.

Pulse el botón [SRC].

Seleccione la visualización "SIRIUS".



- Es necesario suscribirse a SIRIUS para recibir los servicios de la Radio por Satélite Sirius. Póngase en contacto con SIRIUS si aparece el mensaje "CALL 888-539 SIRIUS TO SUBSCRIBE"/ "CALL 888 539-SIRI".
- Puede tardar cierto tiempo en empezar a recibir después de que haya seleccionado la fuente SIRIUS.
- Cuando utiliza la unidad de control teniendo el ajuste Sirius/Dab en el sistema de menú, seleccione "SIRIUS/SIRI" en este menú.

## Selección de banda de presintonización

Pulse el botón [FM].

Cada vez que se pulsa el botón, la banda preajustada cambia entre la SR1/Si1, SR2/Si2 y SR3/Si3.

## Sintonización

Selección del canal.

Pulse el botón [◀◀] o [▶▶].

## Selección de categoría

Se pasa a la siguiente Categoría que contenga el Canal de recepción.

Pulse el botón [AM].



- Si no hay ningún Canal de recepción en la Categoría, se pasa a la Categoría siguiente.
- No puede utilizar esta unidad hasta que no se obtenga toda la información sobre la Categoría.
- Seleccione la categoría para acceder al primer canal que contenga dicha categoría.

## Memoria de presintonización de canal

Almacenamiento de el canal en la memoria.

### 1 Seleccione la banda de presintonización

Pulse el botón [FM].

### 2 Seleccione el canal para guardarla en la memoria

Pulse el botón [◀◀] o [▶▶].

### 3 Put the channel in the memory

Pulse el botón [1] — [6] durante más de 2 segundos.

La visualización del número predefinido parpadea 1 vez.

En cada banda, se puede guardar 1 canal en la memoria de cada botón [1] — [6].



Sólo se almacena el número de canal. La información de categoría no se almacena.

## Operaciones de la unidad de control modelo B o C

### Sintonización preajustada

Recuperación de los canales de la memoria.

#### 1 Seleccione la banda de presintonización

Pulse el botón [FM].

#### 2 Recupere el canal

Pulse el botón [1] — [6].

### Cambiar el Modo de Búsqueda

Ajusta el modo de búsqueda.

Consulte la página <Sistema de Menús> del manual de instrucciones de su unidad de control, y seleccione el ítem del menú de modo de búsqueda.

El modo de búsqueda cambia cada vez que se pulsa el botón [◀◀] o [▶▶].

Visualización	Funcionamiento
"AUTO1"	Búsqueda en orden de las emisoras en la memoria preajustada.
"MANUAL"	Control de búsqueda manual normal.

### Cambio de Visualización

Cuando escuche el radio satélite Sirius, podrá cambiar la información de la pantalla de la siguiente manera.

Para el funcionamiento, consulte la página <Cambio de Visualización> del manual de instrucciones de su unidad de control.



La visualización dependerá en parte de las unidades de control que se vayan a conectar.

<Modelos C, KDC-X917, KDC-X817, KDC-9017, KDC-X717>

#### Información (Visualización de parte Superior)

Número de Canal y Nombre del Canal

Título de la Canción y Nombre del Artista

Nombre de la Categoría

ESN

Número de Canal

#### Información (Visualización de parte Inferior)

Número de Canal y Nombre del Canal

Título de la Canción y Nombre del Artista



No puede aplicar la misma configuración a la Parte Superior que a la Parte Inferior.

<KDC-V7017, KDC-716S, KRC-535, KRC-435, KDC-519, KDC-X459, KDC-419, KDC-5019, KDC-4019, KDC-319>

#### Información

Número de Canal y Nombre del Canal /  
Nombre del Canal

Título de la Canción y Nombre del Artista

Nombre de la Categoría

ESN

Número de Canal

## Operaciones de la unidad de control modelo D

Cuando tenga una unidad de control modelo D categorizada por el <¿Cuál es su unidad de control?> (página 4), siga las instrucciones de funcionamiento que se dan a continuación.

### Visualización de Identificador del Sirius [ESN]

Deberá tener el número de identificación (ID) de Sirius [ESN] para la licencia con Sirius Corp. Verifique el ID de Sirius [ESN] en esta unidad de la siguiente manera.

#### 1 Seleccione el Modo de Radio por Satélite Sirius

Pulse el botón [SRC].

Seleccione la visualización "SIRIUS".

#### 2 Verifique el ID de Sirius [ESN] en esta unidad

Consulte la página del <Sistema de Menús> en el manual de instrucciones de su unidad de control, y seleccione el ítem de menú ESN.

Si visualizará la identificación (ID) de Sirius [ESN].



Identificador del Número de Serie/ Identificador del Sirius [ESN]

Es especialmente importante que guarde el número serial de la unidad y el número de identificación electrónico Sirius.

### Seleccionar el Modo Sirius

Escucha del radio satélite.

Pulse el botón [SRC].

Seleccione la visualización "SIRIUS".



- Es necesario subscribirse a SIRIUS para recibir los servicios de la Radio por Satélite Sirius. Póngase en contacto con SIRIUS si aparece el mensaje "CALL 888-539 SIRIUS TO SUBSCRIBE".
- Puede tardar cierto tiempo en empezar a recibir después de que haya seleccionado la fuente SIRIUS.
- Si falla la recepción de la señal, aparecerá el mensaje "Acquiring Signal".

### Selección de banda de presintonización

Pulse el botón [FM].

Cada vez que se pulsa el botón, la banda preajustada cambia entre la SR1, SR2, SR3 y SR4.

### Sintonización

Selección del canal.

Pulse el botón [◀◀] o [▶▶].

### Sintonización preajustada

Recuperación de los canales de la memoria.

#### 1 Seleccione la banda de presintonización

Pulse el botón [FM].

#### 2 Recupere el canal

Pulse el botón [1] — [4].

Los emisoras son recuperadas tal como se muestra a continuación.

**Pulse el botón**

**Recupere el número**

[1/5]

Nº1 ↔ Nº5

[2/6]

Nº2 ↔ Nº6

[3]

Nº3

[4]

Nº4



Cada vez que pulsa el botón, el canal activada cambia de forma cíclica.

## Operaciones de la unidad de control modelo D

### Memoria de presintonización de canal

Almacenamiento de el canal en la memoria.

#### 1 Seleccione la banda de presintonización

Pulse el botón [FM].

#### 2 Acceda al modo de Memoria

Pulse el botón [P.M] durante más de 1 segundo.

Se visualiza "Preset Memory".

#### 3 Seleccione el canal para guardarla en la memoria

Pulse el botón [◀◀] o [▶▶].

#### 4 Seleccione el número predefinido

Pulse el botón [FM] o [AM].

#### 5 Guarde el canal en la memoria

Pulse el botón [P.M] durante más de 2 segundos.

La visualización del número predefinido parpadea 1 vez.

#### 6 Repetición de los pasos 3 al 5 y almacenamiento de el canal en la memoria.

En cada banda, se puede guardar 1 canal en la memoria de cada botón [1] — [6].

#### 7 Salga del modo de Memoria

Pulse el botón [P.M].



- Sólo se almacena el número de canal. La información de categoría no se almacena.
- Puede establecer hasta 6 memorias incluso en una Unidad de Control con 8 programas memorizados.

### Exploración de canal

Cada canal de recepción se comprueba durante 10 segundos.

**1** Seleccione un ítem de exploración de la lista de ítems de menú.

#### 2 Inicie la Exploración de Canales

Pulse el botón [◀◀] o [▶▶] durante más de 1 segundo.

La exploración de canal se iniciará.

#### 3 Libere cuando se reciba el canal que desee escuchar

Pulse el botón [◀◀] o [▶▶] durante más de un segundo, o

pulse el botón [MENU] para salir del MENÚ.

### Cambiar el Modo de Búsqueda

Ajusta el modo de búsqueda.

Pulse el botón [AUTO].

Cada vez que se pulsa el botón, el modo de búsqueda cambia como se muestra a continuación.

#### Visualización

#### Funcionamiento

"Channel" Control de búsqueda manual normal.

"Preset" Búsqueda en orden de las emisoras en la memoria preajustada.



Esta función no se puede utilizar en el modo de categoría y de búsqueda de canal.

### Búsqueda de categoría y de canal

Seleccione la categoría y el canal que desea escuchar.

#### 1 Entrar en modo de Búsqueda de Canal

Pulse el botón [2/6] durante más de 1 segundo.



## 2 Seleccione la categoría

Pulse el botón [FM] o [AM].

## 3 Seleccione el canal

Pulse el botón [◀◀] o [▶▶].

### **Cancelación del modo de búsqueda de canal y de categoría**

Pulse el botón [2/6].



- No puede utilizar esta unidad hasta que no se obtenga toda la información sobre la Categoría.
- Entrada y cancelación del modo de búsqueda de canal y de categoría con el mando a distancia.  
Pulse el botón [▶▶] en el mando a distancia.

## Cambio de Visualización

Cuando escuche el radio satélite Sirius, podrá cambiar la información de la pantalla de la siguiente manera.

Para el funcionamiento, consulte la página <Cambio de Visualización> del manual de instrucciones de su unidad de control.



La visualización dependerá en parte de las unidades de control que se vayan a conectar.

### **Información (Visualización de parte Superior)**

Número de Banda y Número de Canal

Nombre del Canal

Título de la Canción

Nombre del Artista

Nombre de la Categoría

### **Información (Visualización de parte Inferior)**

Nombre del Artista

Título de la Canción

Nombre del Canal



No puede aplicar la misma configuración a la Parte Superior que a la Parte Inferior.

## Sintonización de Acceso Directo (función del mando a distancia)

Introducción de el canal y sintonización.

### 1 Acceda al modo de Sintonización de Acceso Directo

Pulse el botón [DIRECT] del mando a distancia.

### 2 Entrar en el canal

Pulse los botones numérico.

### 3 Realizar la Búsqueda de Canal

Pulse el botón [◀◀] o [▶▶].

### **Cancelación de la Sintonización de Acceso Directo**

Pulse el botón [DIRECT] del mando a distancia.



- Si no presiona ningún botón en los siguientes 10 segundos, se desactiva automáticamente el modo de Sintonización de acceso directo.
- Puede cambiar hasta el Canal número 223.
- No es posible buscar un número de canal que no corresponda a una emisión por radio.
- Si no puede recibir señal en el Canal de Entrada debido a las malas condiciones de las ondas de radio o al cualquier otro motivo, aparecerá el mensaje "Acquiring Signal" .

## Accesorios

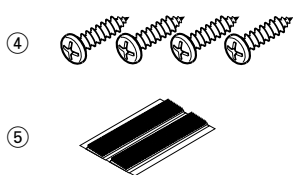
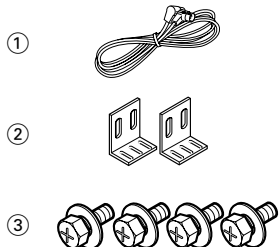

### ▲ PRECAUCIÓN

El uso de accesorios distintos de los suministrados podría causar daños en la unidad. Asegúrese de utilizar únicamente los accesorios entregados con la unidad, mencionados arriba.

## Procedimiento de instalación

1. Para evitar cortocircuitos, retire la llave del encendido y desconecte el terminal  $\ominus$  de la batería.
2. Instale la antena Sirius y conecte el cable de esta al sintonizador de radio satélite Sirius.
3. Conecte el sintonizador de radio satélite Sirius y la unidad de control utilizando el cable de conexión que se incluye para ello.
4. Conecte correctamente los cables de entrada y de salida de cada unidad.
5. Instale la unidad en su automóvil.
6. Vuelva a conectar el terminal  $\ominus$  de la batería.
7. Pulse el botón de reinicio en la unidad de control.

### ▲ PRECAUCIÓN

- No conecte el cable de control Sirius mientras la unidad de control está encendida (ON).
- No olvide pulsar el botón de reinicio de la unidad de control después de la instalación.
- Si su vehículo no está preparado para este sistema de conexión, consulte por favor a su distribuidor KENWOOD.
- Asegúrese de efectuar correctamente las conexiones de los cables, insertando los jacks hasta que queden firmemente bloqueados.
- No permita que los cables o terminales no conectados entren en contacto con las partes metálicas del automóvil o con cualquier otra parte conductora de electricidad. Para evitar cortocircuitos, no retire las tapas de los extremos de los cables o terminales no conectados.
- Enrolle los cables no conectados con una cinta de vinilo u otro material similar para que queden aislados.
- Tenga cuidado de que el cable de la antena y demás cables de conexión no queden atrapados en las piezas móviles. De lo contrario pueden producirse desconexiones y otros problemas.
- No aplique demasiada fuerza sobre el cable de la antena y los demás cables y conectores y ni los doble, etc., de lo contrario pueden producirse desconexiones y otros problemas.
- Después de instalar la unidad, compruebe que las lámparas de freno, las lámparas de destello, el limpiaparabrisas, etc. funcionen satisfactoriamente.

## Conexión de cables a los terminals

### ■ Si desea conectar la unidad de control

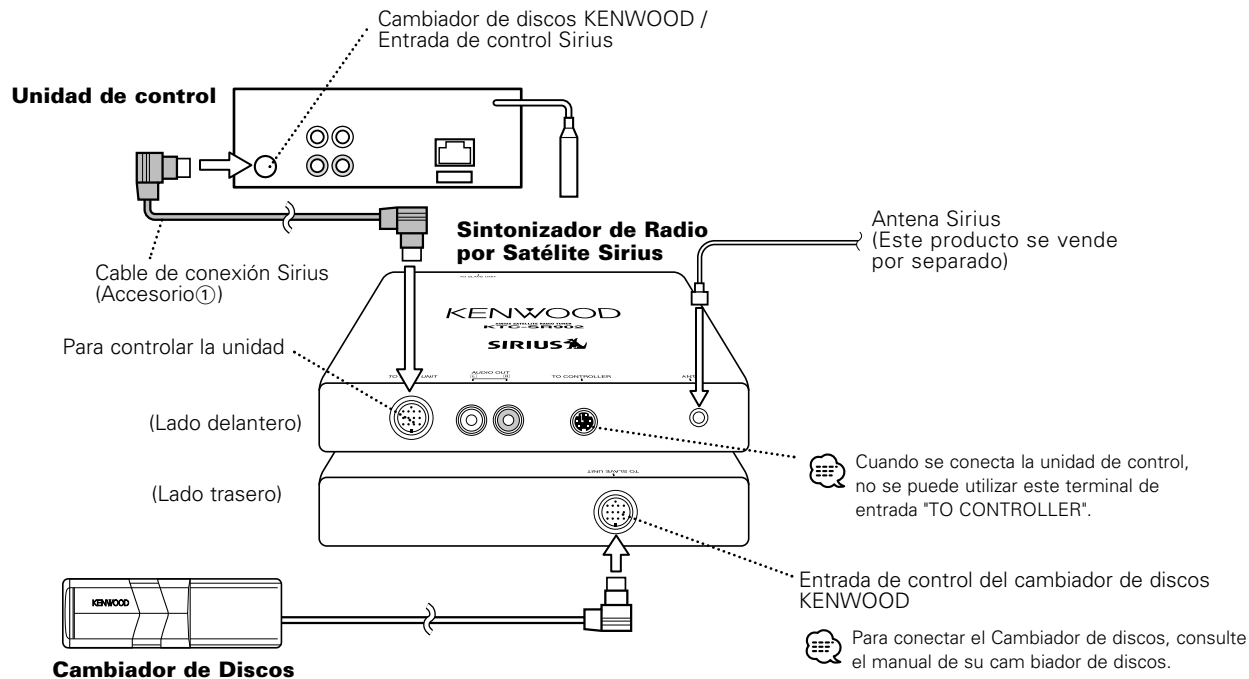

Cuando utilice la unidad del controlador (accesorio opcional), consulte <Si desea conectar el controlador> de la página siguiente y conecte la unidad del controlador.

## Conexión de cables a los terminals

### ■ Si desea conectar el controlador

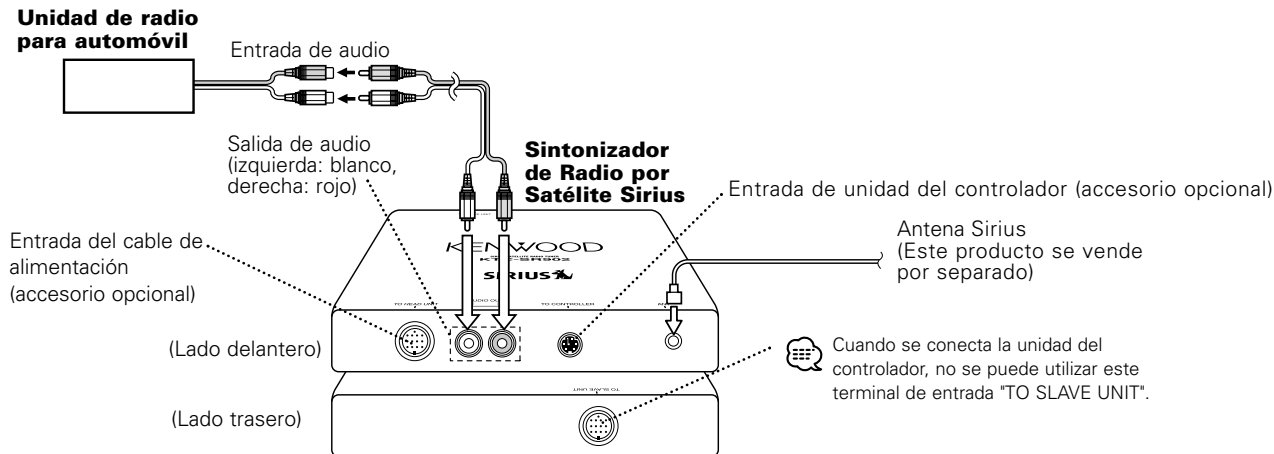

### ■ Si l'on souhaite connecter un KCA-S210A

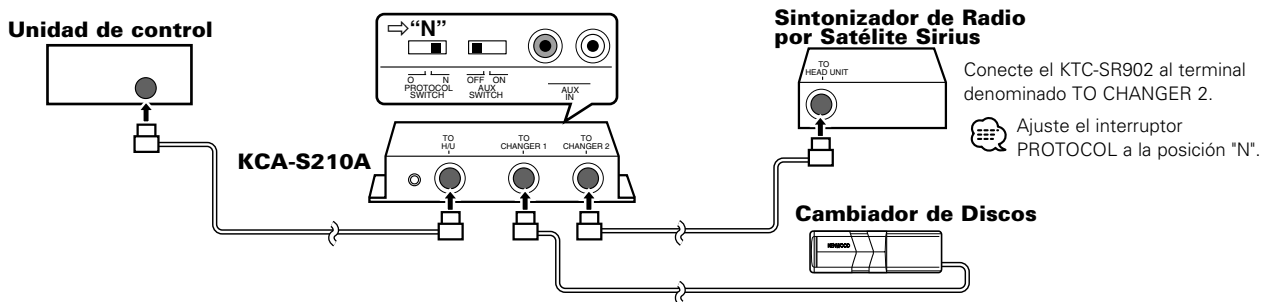

## Montaje de la unidad Sintonizador de Radio por Satélite Sirius

### ▲CAUTION

- Instale la unidad de sintonizador de radio satélite Sirius en un lugar bien ventilado y no coloque objetos sobre ella.
- Durante la instalación en el vehículo, la unidad debe quedar firmemente sujeta en un sitio que no interfiera con la conducción.
- Al realizar un orificio en el chasis, compruebe que el depósito de gasolina, el tubo de los frenos, el mazo de cables u otras piezas no se encuentran del otro lado, además de tener cuidado de no dejar arañazos.
- Al colocar los herrajes de montaje (Accesorio ②) a la unidad de sintonizador de radio satélite Sirius, utilice únicamente los tornillo de montaje suministrados (Accesorio ③) (M4 x 8 mm). Si utiliza otros tornillos diferentes a los suministrados puede provocar daños internos o dar como resultado un montaje poco seguro, lo que podría resultar peligroso.

### ■ Instalación con los tornillos autoroscados

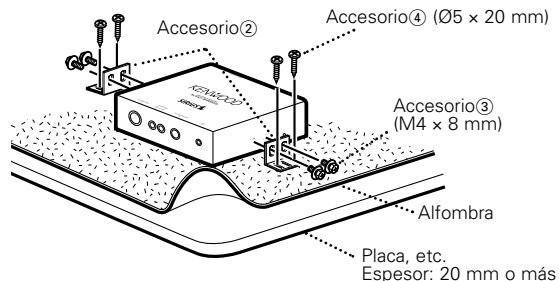

### ■ Instalación con las cintas de velcro

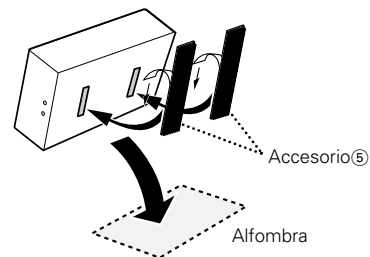

### ▲PRECAUCIÓN

No instale esta unidad cerca del tablero de instrumentos, ni de la bandeja trasera, ni de ningún componente importante. Esto podría causar lesiones a personas o accidentes en el caso que la unidad se aflojara y se saliera de su posición golpeando a alguien o impactando algún componente importante. Para montar esta unidad debe utilizar tornillos de rosca cortante. (Realizar la instalación con una cinta de cintas de velcro ser fácil, pero también fácilmente la unidad se aflojará y se saldrá con un impacto.)

## Guía Sobre Localización De Averías

Si es la primera vez que lo utiliza, es posible que resulte difícil recibir la señal al principio. En tal caso, deje la fuente del SIRIUS encendida (ON) durante 3 minutos, apáguela (OFF) y vuélvala a encender (ON).

Lo que podría parecer una falla de funcionamiento de su unidad podría ser simplemente el resultado de un pequeño error de operación o de un defecto de conexión. Antes de acudir al servicio, verifique primero el siguiente cuadro sobre los problemas que se podrían presentar.

### ? No se puede seleccionar el Sirius.

- ✓ El cable de conexión Sirius no está conectado.
  - ☞ Utilice el cable de conexión Sirius para conectar la unidad de control y el sintonizador de radio satélite Sirius.
- ✓ El interruptor de selección PROTOCOL de la unidad de conmutación del cambiador "KCA-S210A" no está ajustado correctamente.
  - ☞ Ajuste el interruptor de selección PROTOCOL a la posición "N".
- ✓ La unidad de conmutación del cambiador "KCA-S210A" no está conectados correctamente.
  - ☞ Conecte el KTC-SR902 al terminal denominado TO CHANGER 2. Consulte la sección de <Conexión de cables a los terminals>.

### ? No ocurre nada al pulsar los botones.

- ✓ El chip de computadora en la unidad no está funcionando de la manera habitual.
  - ☞ Pulse el botón de reinicio de la unidad de control/controlador.

### ? No se escucha el sonido, o el volumen es bajo.

- ✓ Los cables de entrada/salida o el mazo de conductores están conectados incorrectamente.
  - ☞ Vuelva a conectar correctamente los cables de entrada/salida y/o el mazo de conductores. Consulte la sección de <Conexión de cables a los terminals>.

### ? No se puede recibir emisión.

- ✓ La antena Sirius no está conectada.
  - ☞ Conéctela correctamente consultando <Conexión de cables a los terminals>.
- ✓ No se ha establecido suscripción.
  - ☞ Suscríbese a SIRIUS.

**Los siguientes mensajes se visualizan al ocurrir determinados problemas en su sistema. Efectúe las acciones recomendadas.**

#### ANTENNA ERROR / ANT ERR / ANT ERROR:

La antena no está conectada correctamente.

- ⇨ Compruebe que la antena está conectada correctamente y después encienda/apague (ON/OFF) la alimentación de SIRIUS o Unidad de Control.

#### TUNER ERROR / TUNE ERR :

No se puede recibir la emisión debido a un error en esta unidad.

- ⇨ Apague/Encienda (ON/OFF) la alimentación del SIRIUS o Unidad de Control, o pulse el botón de reposición de la Unidad de Control.

#### ESN ERROR / ESN ERR :

El Número de Serie Electrónico (ESN) no está registrado en esta unidad.

- ⇨ Consulte a un centro de servicio técnico cercano.

## ***Especificaciones***

---

**Las especificaciones se encuentran sujetas a cambios sin previo aviso.**

### ***Sección del sintonizador de Sirius***

Gama de frecuencias (Conjunto) .....	2320 MHz – 2332,5 MHz
Gama de frecuencias (TDM Canal#1(fc)) .....	2322,293 MHz
Gama de frecuencias (COFDM Canal(fc)) .....	2326,25 MHz
Gama de frecuencias (TDM Canal#2(fc)) .....	2330,207 MHz
Sensibilidad útil (TDM Canal) .....	- 83 dBm – - 55 dBm
Sensibilidad útil (COFDM Canal).....	- 80 dBm – + 4 dBm

### ***General***

Muestra de audio.....	48kHz
Tensión de funcionamiento .....	14,4 V (11 – 16 V admisibles)
Consumo.....	500 mA
Ambiente de funcionamiento .....	-20 °C – +70 °C
Tamaño de instalación (An x Al x F).....	188,5 x 30,0 x 145,5 mm 7-7/16 x 1-3/16 x 5-3/4 in.
Peso: .....	1,543 lbs (700 g)

KENWOOD