

aiwa

TV-F2400U

TV-F2000U

***COLOR TELEVISION
TELEVISOR EN COLOR
TELEVISEUR COULEUR***

OPERATING INSTRUCTIONS
INSTRUCCIONES DE MANEJO
MODE D'EMPLOI

ENGLISH

ESPAÑOL

FRANÇAIS

For Assistance And Information

Call Toll Free 1-800-BUY-AIWA

(United States and Puerto Rico)

aiwa

TV-F2400U
TV-F2000U

QUICK START GUIDE

ENGLISH

Welcome

Thank you for purchasing this AIWA product.

When you unpack your TV for the first time, follow the procedures **1** to **4** below for set up.

For Assistance And Information

Call Toll Free 1-800-BUY-AIWA

(United States and Puerto Rico)

You will find these accessories in the package box.

Remote control (1)

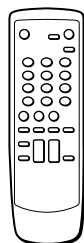

Batteries (2)

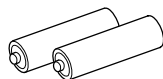

Antenna adaptor (1)

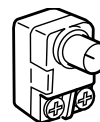

Please read all of the informations and warnings on page 1 and 2 of the operating instructions before installing and/or operating your TV.

1

Installing Batteries in the Remote Control

Insert two R6(size AA) batteries (supplied) with the correct polarity, as indicated inside the battery compartment.

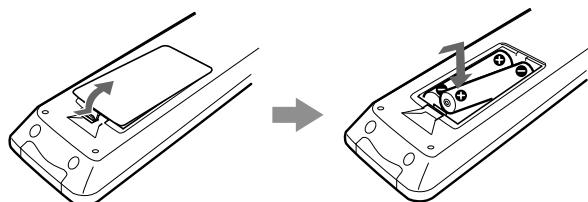

AIWA CO., LTD

8A-JE5-902-01
991228ATN-Y9

Printed in Malaysia

2

Connecting The Antenna (or CATV)-TV

Caution

Connect the AC cord to the AC outlet after all of the connections are complete.

Basic connections

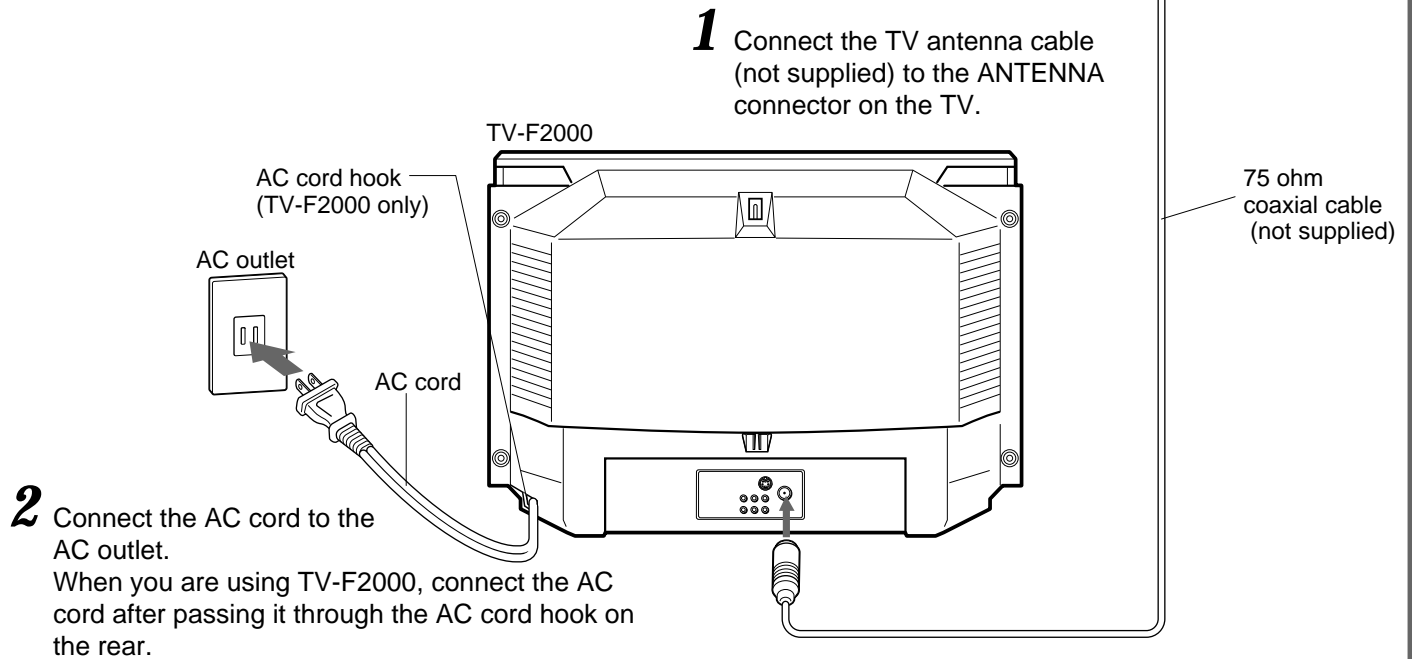

CATV connections

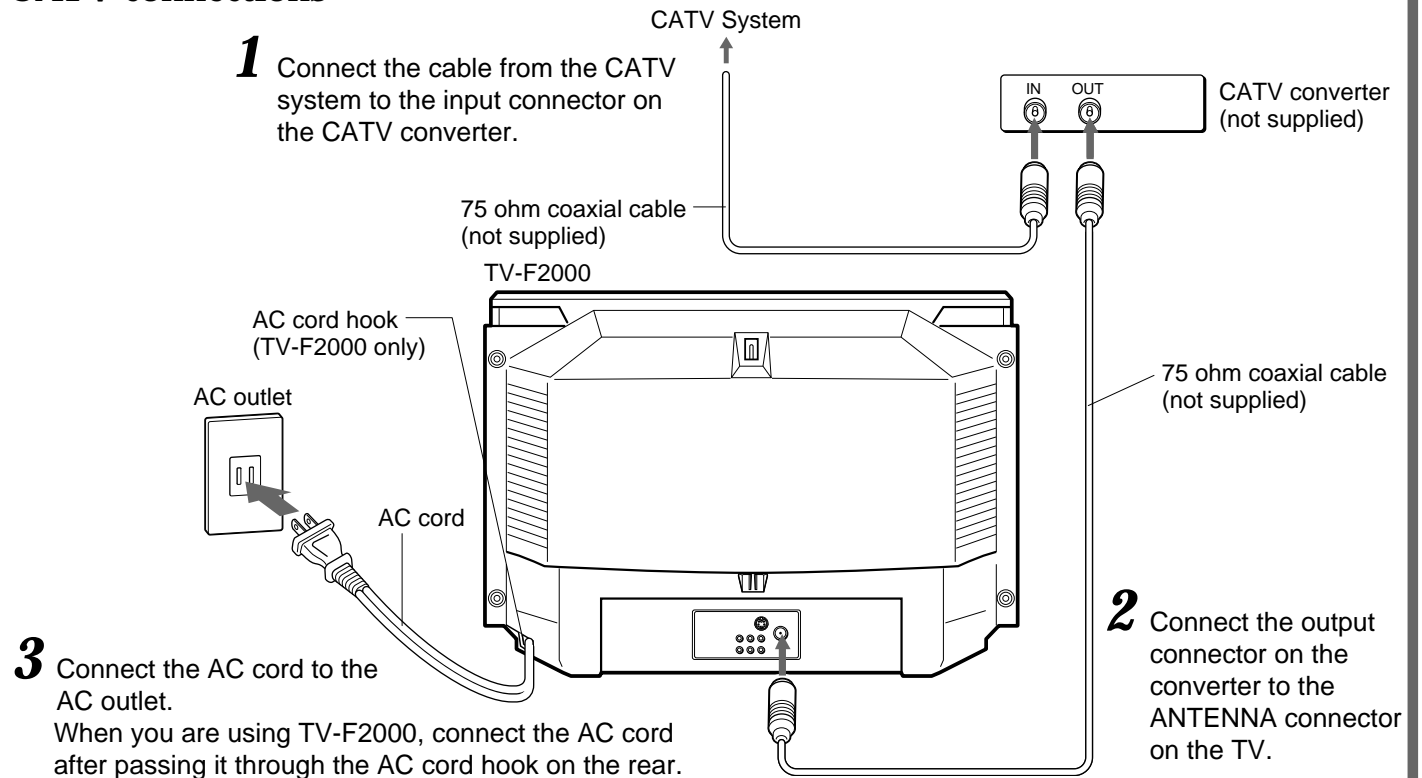

To connect a CATV system without using a CATV converter

Connect the cable from CATV to the ANTENNA connector on the TV in step 1 above.

3

Setting the language

The on-screen menu can display three languages: English, Spanish or French.

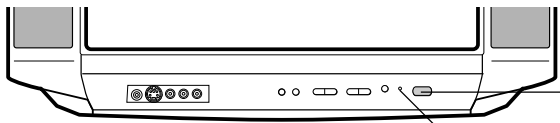

STANDBY indicator

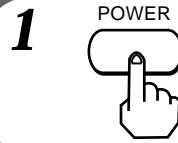

Press **POWER** on the TV.
The  STANDBY indicator lights.

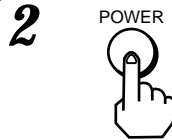

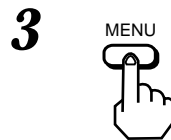

Press **POWER** on the remote control to turn on the TV.
The  STANDBY indicator turns off.

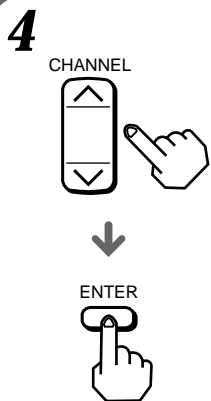
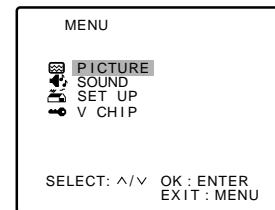

Press **MENU**.



Press **CHANNEL**  or  to select SET UP, then press **ENTER**.
The selected item is displayed in red.

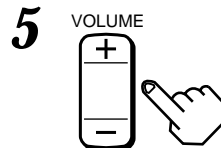
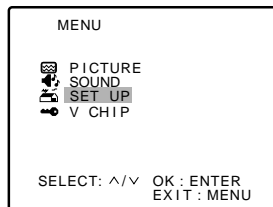

Press **VOLUME +** or **-** to display the desired language.
Each time you press the button, the on-screen display language changes.

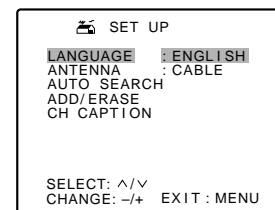

Press **MENU** to return to the normal screen.

4

Setting the channels

Before starting

Make sure the TV is in TV mode.

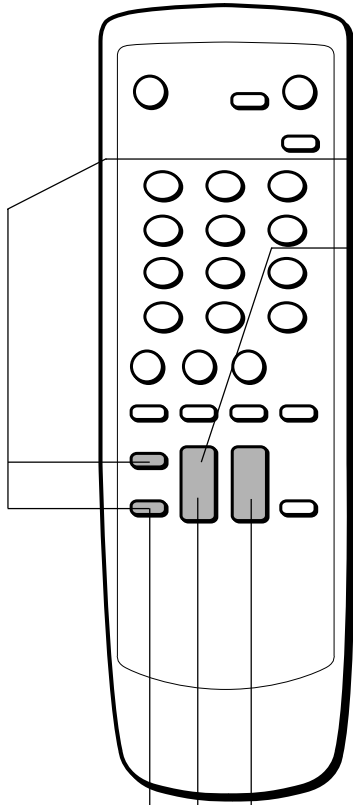

1

MENU

Press **MENU**. And press **CHANNEL** \wedge or \vee to select SET UP, then press **ENTER**.

CHANNEL

ENTER

MENU	
PICTURE	
SOUND	
SET UP	
V CHIP	
SELECT: \wedge/\vee OK: ENTER	
EXIT: MENU	

2

CHANNEL

Press **CHANNEL** \wedge or \vee to select ANTENNA, then press **VOLUME** + or - to select TV or CABLE.

VOLUME

SET UP	
LANGUAGE	: ENGLISH
ANTENNA	: CABLE
AUTO SEARCH	
ADD/ERASE	
CH CAPTION	
SELECT: \wedge/\vee	
CHANGE: -/+ EXIT: MENU	

3

CHANNEL

Press **CHANNEL** \wedge or \vee to select AUTO SEARCH, then press **ENTER**.

ENTER

All available channels are tuned.
After tuning, the first located channel appears on the TV screen.

SET UP	
LANGUAGE	: ENGLISH
ANTENNA	: CABLE
AUTO SEARCH	
ADD/ERASE	
CH CAPTION	
SELECT: \wedge/\vee OK: ENTER	
EXIT: MENU	

AUTO SEARCH

-SEARCHING-	
CABLE125	
EXIT: MENU	

Warning

To reduce the risk of fire or electric shock, do not expose this appliance to rain or moisture.

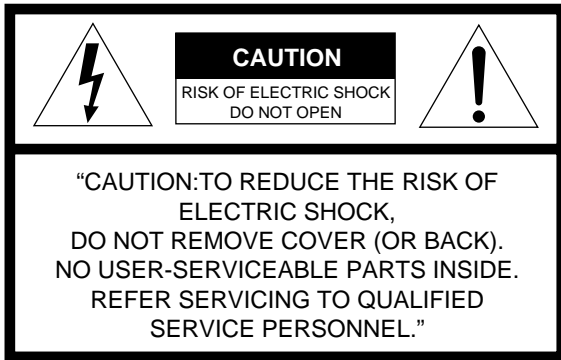

Explanation of Graphical Symbols

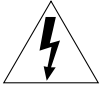

The lightning flash with arrowhead symbol within an equilateral triangle, is intended to alert the user to the presence of uninsulated "dangerous voltage" within the products enclosure that may be of sufficient magnitude to constitute a risk of electric shock to person.



The exclamation point within an equilateral triangle is intended to alert the user to the presence of important operating and maintenance (servicing) instruction in the literature accompanying the appliance.

IMPORTANT SAFETY INSTRUCTIONS

Read the operating instructions carefully and completely before operating the unit. Be sure to keep the operating instructions for future reference. All warnings and cautions in the operating instructions and on the unit should be strictly followed, as well as the safety suggestions below.

Warning

To prevent electric shock or other injuries, follow all the safety instructions when installing, operating and servicing the unit.

Installation

Attachments - Do not use attachments that have not been recommended by the manufacturer because doing so may result in the risk of fire, electric shock or other injuries.

Water and Moisture - Do not use this unit near water - for example, near a bathtub, washbowl, kitchen sink, or laundry tub, in a wet basement, or near a swimming pool, and the like.

Heat - Do not use this unit near sources of heat, including heating vents, stoves, or other appliances that generate heat. It also should not be placed in temperatures less than 5°C (41°F) or greater than 40°C (104°F).

Mounting surface - Place the unit on a flat, even surface.

Accessories - Do not place the unit on an unstable cart, stand, tripod, bracket, or table. The unit may fall causing serious injury to persons and serious damage to the appliance. Use only with a cart, stand, tripod, bracket, or table recommended by the manufacture, or sold with the unit. When mounting the appliance, follow the manufacturer's instructions. When mounting the unit, use accessories recommended by the manufacturer.

Portable cart - An appliance and cart combination should be moved with care. Quick stops, excessive force, and uneven surfaces may cause the appliance and cart combination to overturn.

PORTABLE CART WARNING



S3126A

Ventilation - The unit should be situated with adequate space around it so that proper heat ventilation is assured. Allow 10 cm clearance from the rear and the top of the unit, and 5 cm from the each side. Slots and openings in the cabinet and the back or bottom are provided for ventilation, and to ensure reliable operation of the unit and to protect it from overheating, these openings must not be blocked or covered. The openings should never be blocked by placing the unit on a bed, sofa, rug or other similar surface. (This unit should never be placed near or over a radiator or heat register.) This unit should not be placed in a built-in installation such as a bookcase unless proper ventilation is provided.

Weight and heavy objects

The unit should be moved with care by two or more people as the weight balance is not even. Do not place heavy objects on the unit.

Object and Liquid Entry - Never push objects of any kind into the unit through the cabinet slots because they may contact dangerous voltage points or short-circuit parts and cause fire or electric shock. Never spill liquid of any kind on the unit. Do not put a vase or the like with water inside on this unit.

Electric Power

Power Sources - This unit should be operated only from the type of power source indicated on the marking label. If you are not sure of the type of power supply to your home, consult your appliance dealer or local power company. To operate unit on battery power, or other sources, refer to the operating instructions.

Grounding or Polarization - This unit is provided with a polarized alternating-current line plug (a plug having one blade wider than the other). This plug will fit into the power outlet only one way. This is a safety feature. If you are unable to insert the plug fully into the outlet, try reversing the plug. If the plug should still fail to fit, contact your electrician to replace your obsolete outlet. Do not defeat the safety purpose of the polarized plug.

Power-cord Protection - The unit is provided with an attachment plug with overload protection. This is a safety feature. See operating instructions for replacement or resetting of protective device. If replacement of the plug is required, be sure the service technician has used a replacement plug specified by the manufacturer that has the same overload protection as the original plug.

Overloading - Do not allow anything to rest on the power cord. Do not overload wall outlets and extension cords because this can result in fire or electric shock. Do not place the unit in an area where people will walk on the cord.

Outdoor Antenna

Power lines - An outside antenna system should not be located in the vicinity of overhead power lines or other electric light or power circuits, or where it can fall onto such power lines or circuits. When installing an outside antenna system, extreme care should be taken to avoid touching power lines or circuits because contact with them may be fatal.

Outdoor Antenna Grounding - If an outside antenna or cable system is connected to the unit, be sure the antenna or cable system is grounded so as to provide some protection against voltage surges and built-up static charges. Section 810 of the National Electrical Code, ANSI/NFPA No.70, provides information with regard to proper grounding of the mast and supporting structure, grounding of the lead-in wire to an antenna discharge unit, size of grounding conductors, location of antenna-discharge unit, connection to grounding electrodes, and requirements for the grounding electrode. See the figure.

Antenna Grounding According to the National Electrical Code

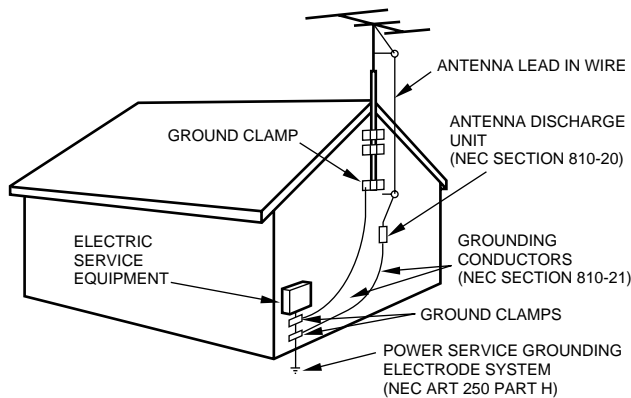

NEC-NATIONAL ELECTRICAL CODE

Lightning

For added protection during a lightning storm, or when left unattended and unused for long periods of time, unplug the unit from the wall outlet and disconnect the antenna or cable system. This will prevent damage to the unit due to lightning and powerline surges.

Maintenance

Cleaning - Unplug the unit from the wall outlet before cleaning. Do not use liquid cleaners or aerosol cleaners. Use a damp cloth for cleaning.

Damage Requiring Service

Unplug the unit from the wall outlet and refer servicing to qualified service personnel under the following conditions:

- 1) When the power cord or plug is damaged or frayed.
- 2) If liquid has been spilled into the unit.
- 3) If the unit has been exposed to rain or water.
- 4) If the unit does not operate normally when following the operating instructions. Adjust only those controls that are covered by the operating instructions because improper adjustment of other controls may result in damage to the unit and will often require extensive work by a qualified technician to restore the unit to normal operation.
- 5) If the unit has been dropped or the cabinet has been damaged.
- 6) When the unit exhibits a distinct change in performance - this indicates a need for service.

Do not attempt to service the unit yourself because opening or removing covers may expose you to high voltage or other hazards. Refer all servicing to qualified service personnel.

Replacement Parts - When replacement parts are required, be sure the service technician has used replacement parts specified by the manufacturer or having the same characteristics as the original part. Unauthorized substitutions may result in fire, electric shock or other hazards.

Safety Check - After completion of any service or repairs to the unit, ask the service technician to perform a safety check to ensure that the unit is in proper operating condition.

Note to CATV system installer:

This reminder is provided to call the CATV system installer's attention to Article 820-40 of the NEC that provides guidelines for proper grounding and, in particular, specifies that the cable ground should be connected to the grounding system of the building, as close to the point of cable entry as practical.

OWNER'S RECORD

For your convenience, record the model number and serial number (you will find them on the rear of your set) in the space provided below. Please refer to them when you contact your AIWA dealer in case of difficulty.

Model No.

Serial No.

Welcome

Thank you for purchasing this AIWA product. To optimize the performance of this unit, please read through this operating instructions carefully.

Main features of this TV

V-chip

An age limitation can be set to prevent children from viewing or listening to violent scenes or programs with adult content. This unit corresponds to "TV-RATING" and "MPAA RATING."

Video Enhancer

This unit provides 4 modes as the multi video enhancer: NORMAL, CINEMA, GAME, and DIMMER.

Sound Enhancer

This unit provides 3 modes as the sound enhancer: SUPER BASS, Q SURROUND and BBE.

MTS (Multichannel TV Sound) broadcast

You can receive the stereo and bilingual TV programs which are broadcasted in the United States.

Closed Caption

The subtitles can be displayed on the screen when a broadcast corresponding to closed caption is received.

Table of contents

Preparation

Connecting the antenna	4
Preparing the remote control	8
Setting the language	8
Setting the channels	9

Basic operations

Watching a TV program	10
Selecting the MTS mode	11
Selecting the closed captions mode	11
Selecting the AV mode	12
Adjusting the picture	13
Adjusting the sound	14

Other functions

Setting the V-chip	15
Registering a broadcasting station name	17
On-screen display	18
Watching a video or other equipment	19

Additional information

Troubleshooting	19
Care and maintenance	20
Specifications	20
Parts and controls	21

This equipment has been tested and found to comply with the limits for a Class B digital device, pursuant to Part 15 of the FCC Rules. These limits are designed to provide reasonable protection against harmful interference in a residential installation.

This equipment generates, uses, and can radiate radio frequency energy and, if not installed and used in accordance with the instructions, may cause harmful interference to radio communications. However, there is no guarantee that interference will not occur in a particular installation. If this equipment does cause harmful interference to radio or television reception, which can be determined by turning the equipment off and on, the user is encouraged to try to correct the interference by one or more of the following measures:

- Reorient or relocate the receiving antenna.
- Increase the separation between the equipment and receiver.
- Connect the equipment into an outlet on a circuit different from that to which the receiver is connected.
- Consult the dealer or an experienced radio/TV technical for help.

Note

Modifications or adjustment to this product, which are not expressly approved by the manufacturer, may void the user's right authority to operate this product.

Connecting the antenna

Basic connections

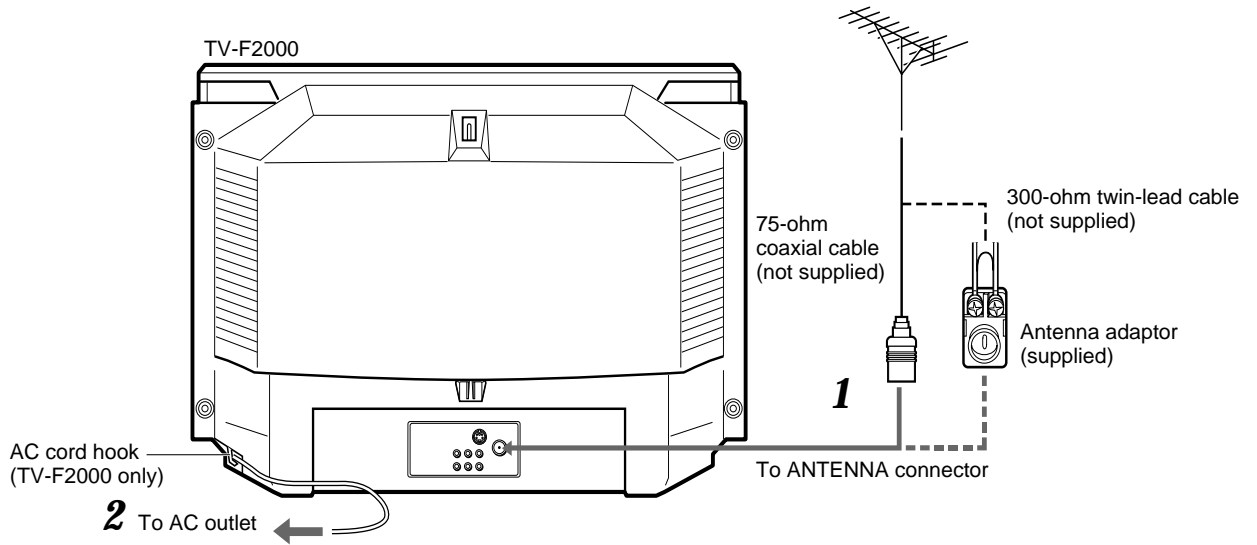

1 Connect the antenna cable to the ANTENNA connector on the TV.

If the cable is a round-type 75-ohm coaxial cable, connect it directly to the ANTENNA connector.
 If the cable is a flat-type 300-ohm twin-lead cable, connect it to the antenna adaptor (supplied), and connect the adaptor to the ANTENNA connector.

2 Connect the AC cord to the AC wall outlet.

When you are using TV-F2000, connect the AC cord after passing it through the AC cord hook on the rear.

To prevent the unit from falling during earthquakes, etc.,

Fix the unit even to a wall or pillar with the security hook located on the rear using the strong twine or wire.

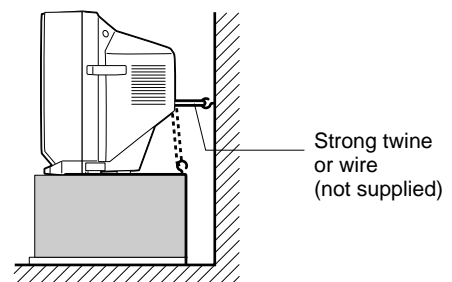
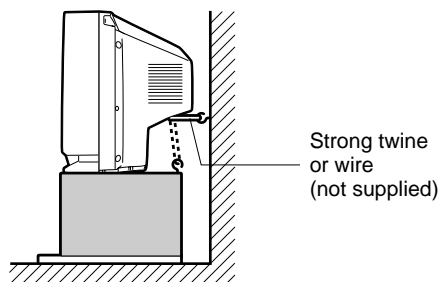
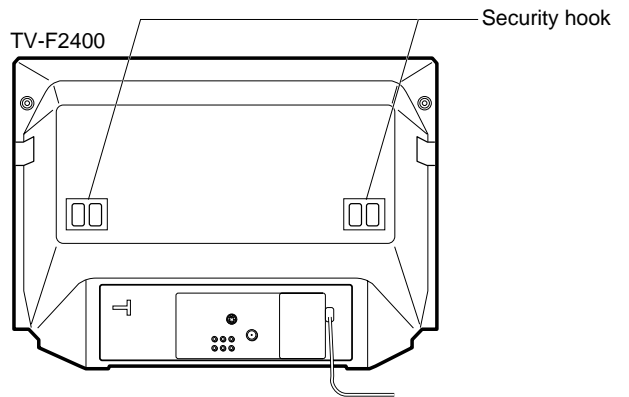
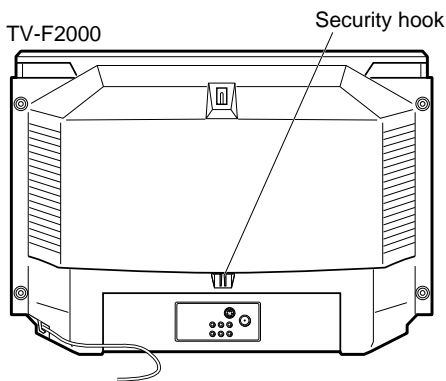

CATV connections

To connect a CATV system without using a CATV converter

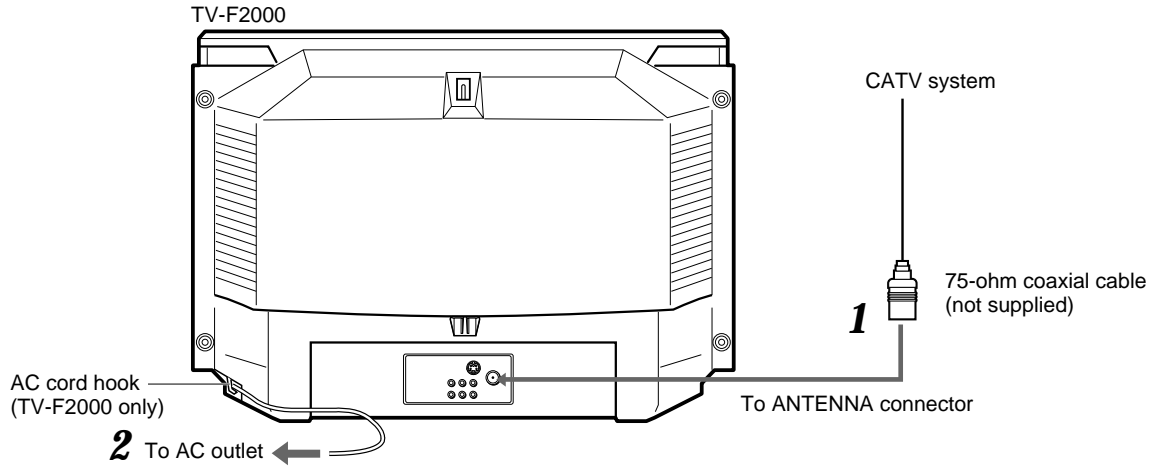

- 1** Connect the cable from the CATV system to the ANTENNA connector on the TV.
- 2** Connect the AC cord to the AC wall outlet.
When you are using TV-F2000, connect the AC cord after passing it through the AC cord hook on the rear.

To connect a CATV system using a CATV converter

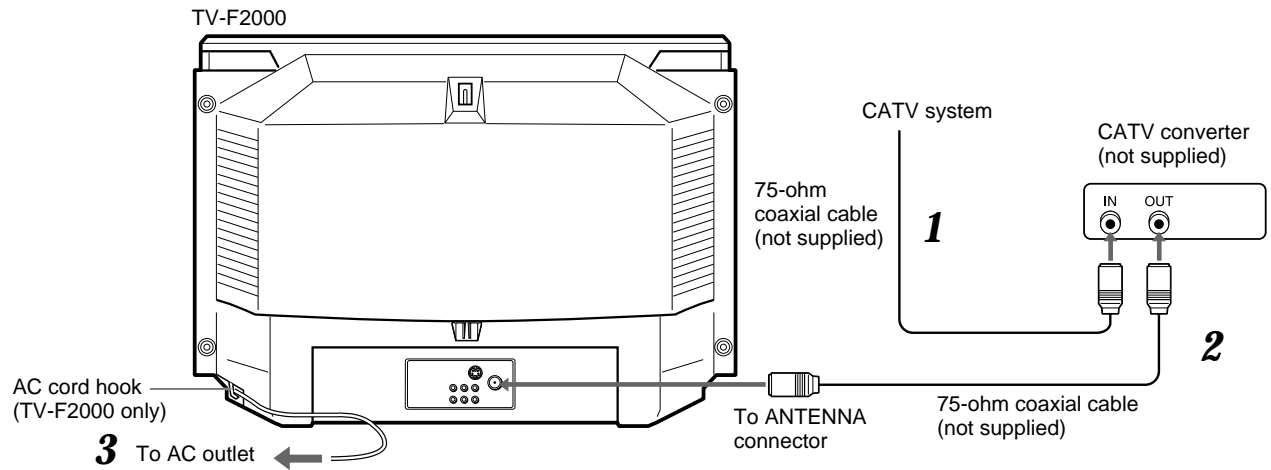

- 1** Connect the cable from the CATV system to the input connector on the CATV converter.
- 2** Connect the output connector on the converter to the ANTENNA connector on the TV.
- 3** Connect the AC cord to the AC wall outlet.
When you are using TV-F2000, connect the AC cord after passing it through the AC cord hook on the rear.

Connecting a VCR or other equipment

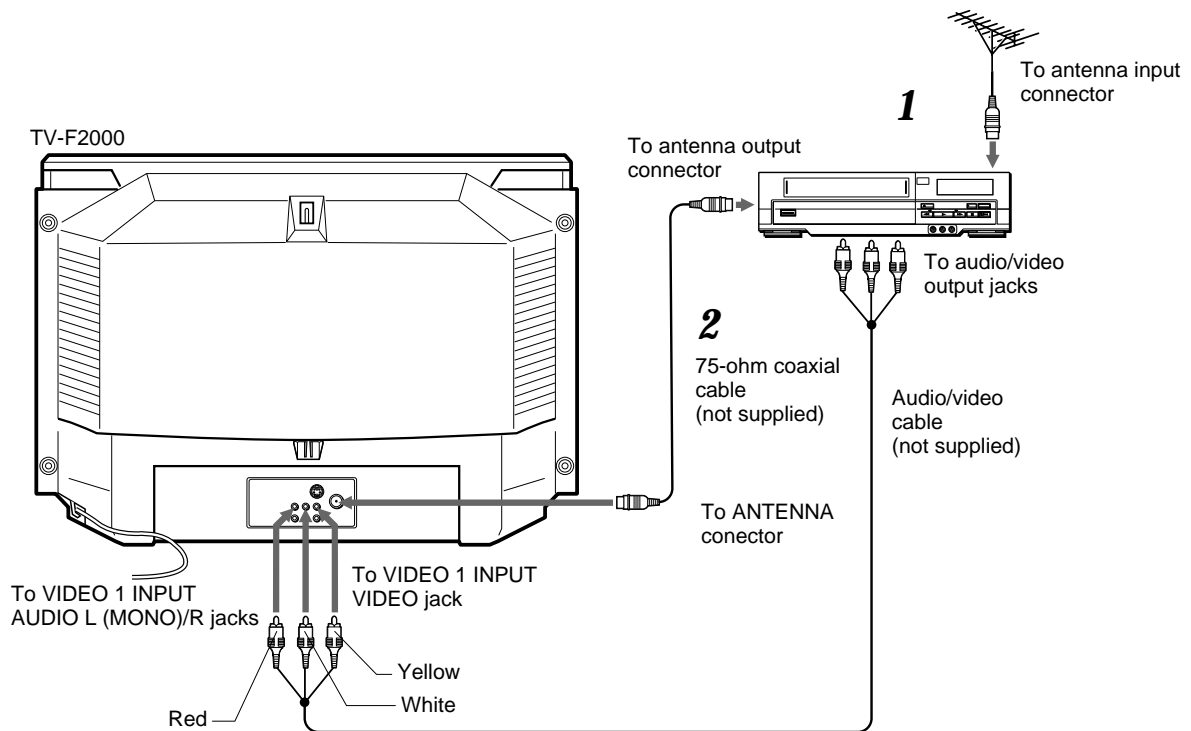

1 Remove the antenna cable from the TV and connect it to the antenna input connector on the VCR.

2 Connect the optional antenna cable to the antenna output connector on the VCR and to the ANTENNA connector on the TV.

You can connect the TV and the VCR with the optional audio/video cable.

To watch video

Refer to "Watching a video or other equipment" on page 19.

Tips

- If the VCR is a monaural type, connect one of the audio plugs only to the AUDIO L (MONO) jack.
- If the VCR has a S-video output jack, you can connect the optional S-video cable to the S-video output jack on the VCR and to the VIDEO 1 INPUT S-VIDEO jack on the TV. In this case, you do not need to connect the cable to the VIDEO jack.

Note

For details on how to connect the VCR to the TV, consult the individual owner's manual for the VCR.

Connecting the antenna (continued)

To connect a video camera or a game machine

It is convenient to use VIDEO 2 IN AUDIO L (MONO)/R/ VIDEO jacks on the front.

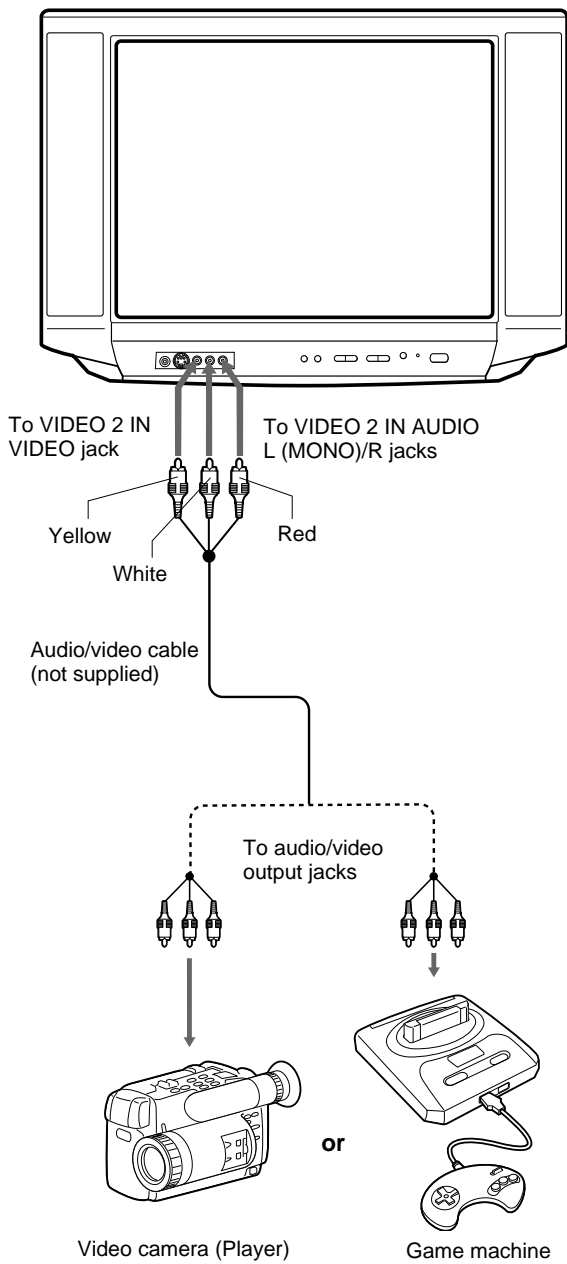

To watch a video camera or game machine

Refer to "Watching a video or other equipment" on page 19.

Tip

If the other equipment has a S-video output jack, you can connect the optional S-video cable to the S-video output jack on the VCR and to the VIDEO 2 INPUT S-VIDEO jack on the TV. In this case, you do not need to connect the cable to the VIDEO jack.

To connect to a stereo system

This connection improves the sound quality. Connect the OUTPUT AUDIO L / R jacks on the TV to the audio input jacks on the stereo system with the optional audio cable.

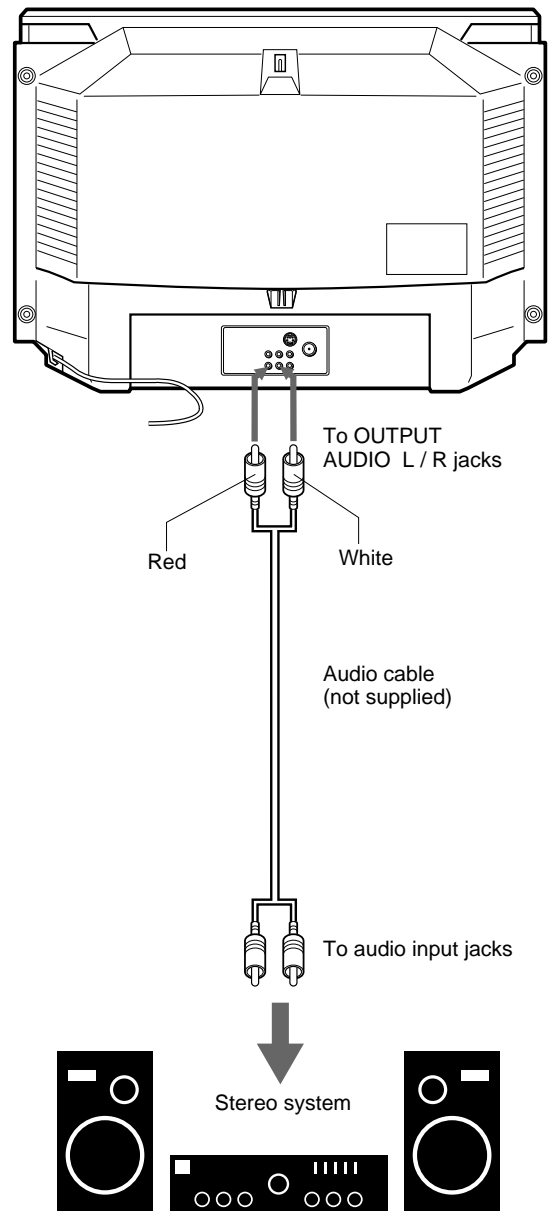

Preparing the remote control

Inserting the batteries

Caution

To prevent damage from leakage or explosion, follow the descriptions below.

- Insert the two supplied R6 (size AA) batteries with the **+** and **-** marks correctly as illustrated.
- Do not mix old batteries with new ones or different types of batteries.
- Do not throw the batteries into a fire, apply heat to them or take them apart.
- Do not carry the batteries with keys or other metallic objects.

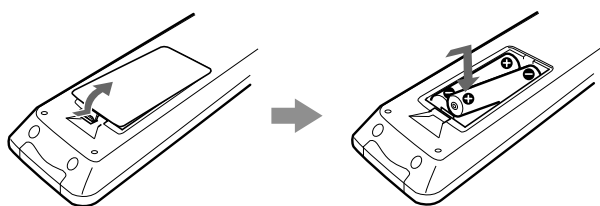

Note

Remove the batteries when they have no more power, or when you do not use the remote control for a long period of time.

Using the remote control

Point the remote control toward the remote sensor.

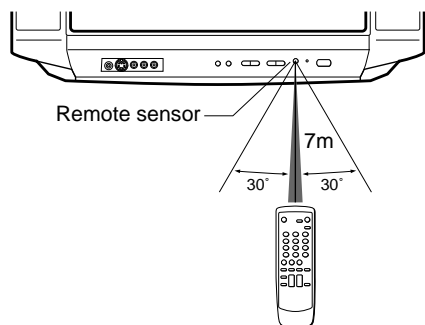

Notes

- The remote control may not operate when there is any obstruction between the remote control and the remote sensor.
- Strong ambient light sources such as a fluorescent lamp or direct sunlight may cause unreliable operation.
- Using a TV with the same type of infrared remote control facing the same direction may cause incorrect operation.
- The maximum distance for effective control between the remote control and the remote sensor is 7 meters.
- Although you can use the remote control within an angle of up to 30 degrees in any direction from directly in front of the remote sensor, we recommend a narrower angle for stable operation.

Setting the language

The on-screen menu can display three languages: English, Spanish and French.

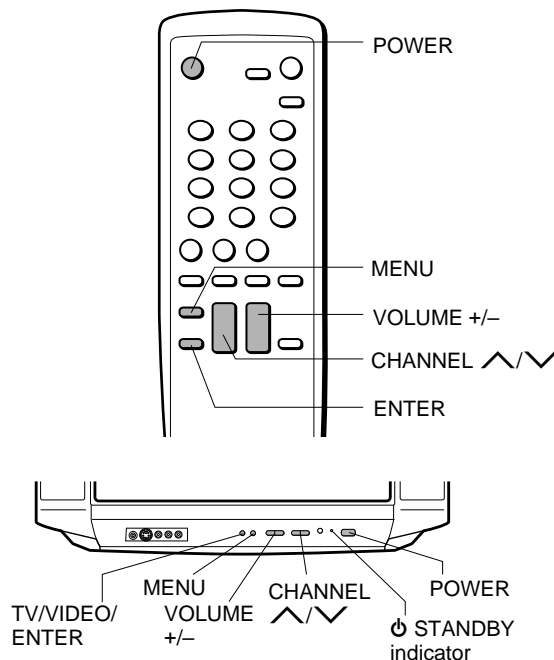

- 1 Press POWER on the TV.**
The STANDBY indicator on the TV lights in red.
- 2 Press POWER on the remote control to turn on the TV.**
The **⏻** STANDBY indicator turns off.
You can also turn on the TV with CHANNEL **^** or **v** on the TV.
- 3 Press MENU.**
- 4 Press CHANNEL **^** or **v** to select SET UP, then press ENTER.**
The selected item is displayed in red.
You can also use TV/VIDEO/ENTER on the TV instead of ENTER on the remote control.

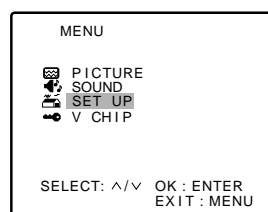

- 5 Press VOLUME + or - to display the desired language.**
Each time you press the button, the on-screen display language changes.

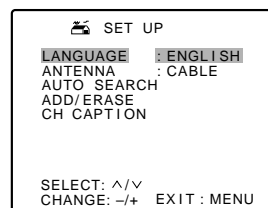

- 6 Press MENU to return to the normal screen.**

Setting the channels

Before Auto Search, this unit can receive all channels in your area by pressing CHANNEL \wedge/\vee repeatedly. After Auto Search, you can skip the channels which are not preset with CHANNEL \wedge/\vee .

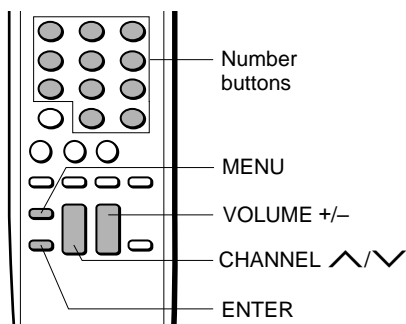

Before starting

Make sure the TV is in TV mode.

1 Press MENU.

2 Press CHANNEL \wedge or \vee to select SET UP, then press ENTER.

The selected item is displayed in red.

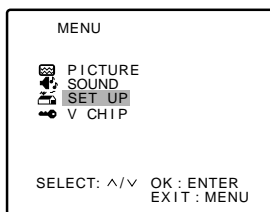

3 Press CHANNEL \wedge or \vee to select ANTENNA, then press VOLUME + or - to select CABLE or TV.

CABLE : the CATV according to the connections to the ANTENNA connector

TV : the program from VHF/UHF antenna

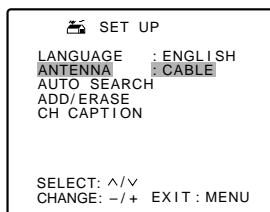

4 Press CHANNEL \wedge or \vee to select AUTO SEARCH, then press ENTER.

All available channels in your area are scanned and stored in the memory of the TV.

After scanning, the first located channel appears on the screen.

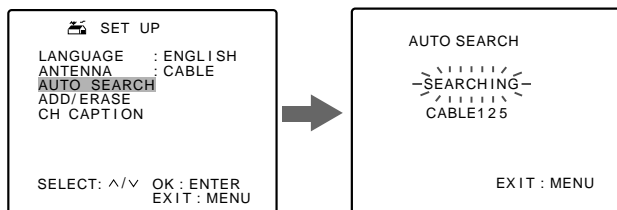

Tip

To interrupt the Auto Search, press MENU.

Note

Once you conduct the Auto Search, the previous settings will be canceled.

9 ENGLISH

Adding or erasing the channels manually

If the Auto Search does not set the channels correctly, add them manually for watching TV programs. Also, you can erase the unnecessary channels.

1 Select the channel number to be erased or added using the number buttons.

Press the buttons as follows:

Example

To select the channel 7, press 0 then 7.

To select the channel 77, press 7 then 7.

To select the channel 107, press +100, 0 then 7.

2 Press MENU.

3 Press CHANNEL \wedge or \vee to select SET UP, then press ENTER.

4 Press CHANNEL \wedge or \vee to select ADD/ERASE, then press ENTER.

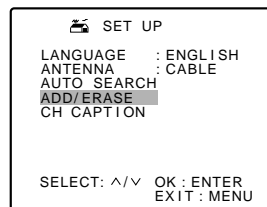

5 Press VOLUME + or - to erase or add a selected channel.

- When the selected channel is already set, ADD appears. When it is not set, ERASE appears.
- When you add or erase channels, the picture does not change until you change the channel on the normal screen.

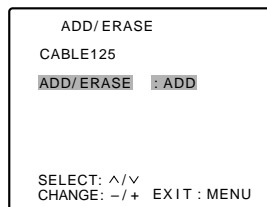

6 If you want to erase or add another channel, press CHANNEL \wedge or \vee to select CABLE (or TV,) then press VOLUME + or - to select the channel number to be erased or added. And press CHANNEL \wedge or \vee to select ADD/ERASE, then press VOLUME + or - to erase or add.

7 Press MENU to return to the normal screen.

Watching a TV program

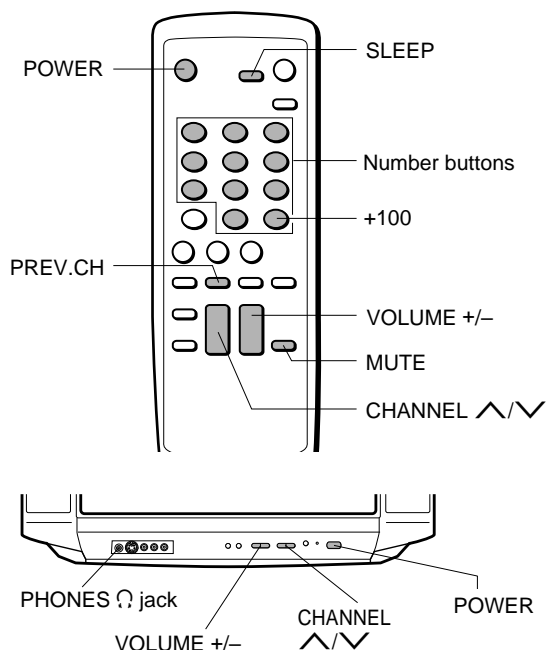

1 Press POWER on the remote control to turn on the TV.

If POWER on the TV is not pressed, you cannot operate the TV even by pressing POWER on the remote control.

2 Press CHANNEL \wedge or \vee repeatedly or the number buttons to select the channel number.

When you use the number buttons, press the button as follows:

Example

To select the channel 7, press 0 then 7.

To select the channel 77, press 7 then 7.

To select the channel 107, press +100, 0 then 7.

3 Press VOLUME + or – to adjust the volume.

To turn off the TV

Press POWER on the remote control.

The ϕ STANDBY indicator on the TV lights.

You can turn the TV on or set the TV to the standby mode by pressing POWER on the remote control.

Press POWER on the TV to turn the main power off.

To mute the volume

Press MUTE. "MUTE" appears for a few seconds.

To restore the volume, press MUTE or VOLUME + or –.

To recall a previous channel

Press PREV. CH to switch back and forth between the current channel and the previous one.

Tip

To listen through the headphones, insert the headphones (not supplied) with a stereo mini plug into the PHONES ϕ jack on the front. The sound from the TV speaker is muted.

Notes

- The TV automatically turns to the standby mode approximately 15 minutes after a television station has stopped broadcasting.
- In standby mode, CHANNEL \wedge or \vee on the TV also can turn on the power.

Setting the sleep timer

Press SLEEP repeatedly to select the number of minutes after which to turn off.

The minutes change up to 120 minutes as follows.

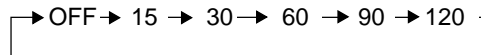

After the set amount of time has elapsed, the TV turns to the standby mode.

To check the remaining sleep time

Press SLEEP once. The remaining time appears on the screen.

To cancel the sleep timer

Press SLEEP repeatedly until "SLEEP OFF" appears.

Note

The remaining time appears automatically 5 minutes and 1 minute before the TV turns off.

For example, 5 minutes before turning off, "SLEEP 5" appears.

Selecting the MTS mode

This unit is equipped with the MTS (Multi-channel TV Sound) system which will greatly enhance TV viewing by bringing you programs with high fidelity stereo sound. MTS also provides for an extra channel called SAP (Second Audio Program) which broadcasters can use to transmit a second language for bilingual transmissions or some other sound track.

When the channel is changed, one of the following message is displayed at the top of the right side of the screen according to the type of broadcast.

Stereo broadcast: STEREO is displayed in yellow.

Stereo/SAP broadcast: STEREO/SAP is displayed in yellow and red.

SAP broadcast: SAP is displayed in red.

Monaural broadcast: Nothing is displayed.

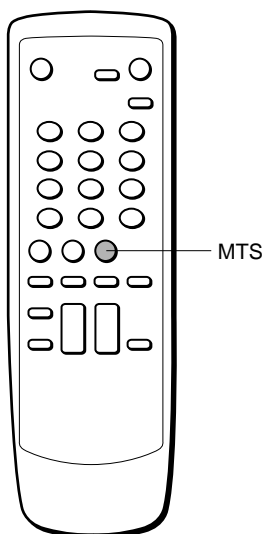

Press MTS repeatedly to select the MTS mode.

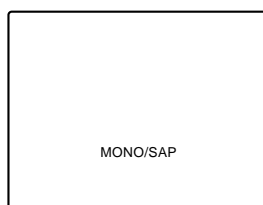

The display changes as follows:

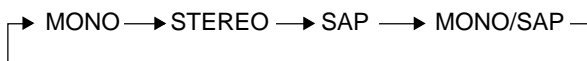

Note

When MTS is pressed, selectable items are displayed in green and not selectable ones are displayed in red according to the type of broadcast.

Selecting the closed captions mode

This unit can decode and display closed captioned television programs.

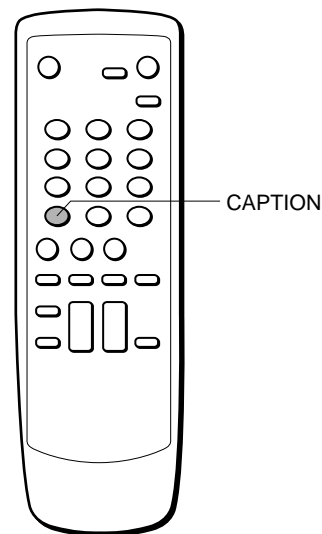

Press CAPTION repeatedly to select the caption mode.

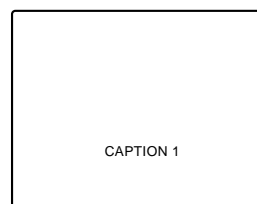

The display changes as follows:



Captions:

This closed caption mode displays text on the screen in English or another language. Generally, closed captions in English are transmitted on CAPTION 1 and closed captions in other languages are transmitted on CAPTION 2.

Full Screen Text:

The text closed caption mode TEXT 1, TEXT2 will usually fill the screen with a programming schedule or other information.

Notes

- After selecting a closed caption mode, it will stay in effect until it is changed, even if the channel is changed.
- If the captions signal is lost due to a commercial or a break in the signal, the captions will reappear when the signal is received again.
- When selecting closed captions, the captioning might be delayed momentarily.
- If the channels are changed, the captions might be delayed momentarily.
- If using an indoor antenna or if TV reception is very poor, the closed caption decoder text may not appear. In this case, adjust the antenna for better reception or use an outdoor antenna.
- When activating the closed captioned decoder, there will be a short delay before the closed captioned text appears on the screen.
- The captions will appear in places on the screen where they will least interfere with the picture, usually on the bottom of the screen. News programs will usually show three-line closed captions which scroll onto the screen. Most other shows provide two or three lined captions placed near the character who is speaking so the viewer can follow the dialogue.
- If no caption signal is received, no captions will appear, but the television will remain in the caption mode.
- Misspellings or unusual characters may occasionally appear during closed captioning. This is normal with closed captioning, entered live. These transmissions do not allow time for editing.
- Some cable systems and copy protection systems may interfere with the closed captioned signal.
- Words in italics or underlined describe titles, words in foreign languages or words requiring emphasis. Words that are sung usually appear enclosed by musical notes.
- For television programs broadcasting with closed captions, look in your TV guide for the closed captions symbol (CC).

Selecting the AV mode

This unit provides 4 modes as the multi video enhancer.

NORMAL: Normal setting

CINEMA: Setting for watching films

GAME: Setting where it causes less eyestrain

DIMMER: Setting where the surrounding is darker

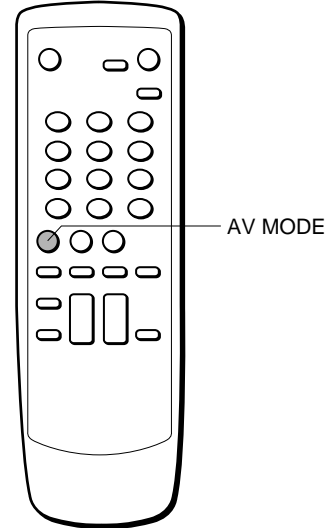

Press AV MODE repeatedly to select the AV mode.

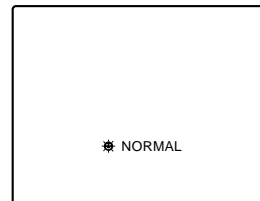

The display changes as follows:

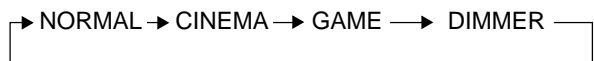

Note

Even if you change the AV mode, the sound quality does not change.

Adjusting the picture

You can adjust the picture settings for each AV mode.

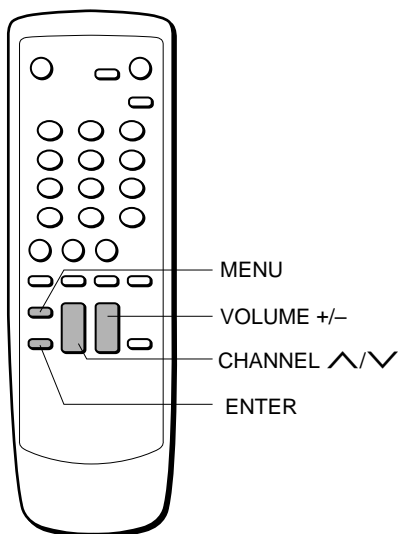

1 Press MENU.

2 Press CHANNEL \wedge or \vee to select PICTURE, then press ENTER.

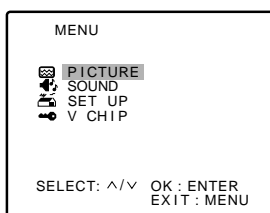

3 Press CHANNEL \wedge or \vee to select the top line, then press VOLUME + or - to select the AV mode to adjust.

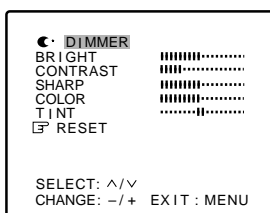

4 Press CHANNEL \wedge or \vee to select the item to adjust.

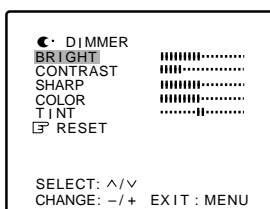

5 Press VOLUME + or - to adjust the setting.

Item	Decreasing the bars	Increasing the bars
BRIGHT	makes the picture darker	makes the picture brighter
CONTRAST	lowers the contrast	enhances the contrast
SHARP	makes the picture softer	makes the picture clearer
COLOR	lowers the intensity and brilliance of the color	enhances the intensity and brilliance of the color

Item	Movement to the left	Movement to the right
TINT	makes lighter colors redder	makes lighter colors greener

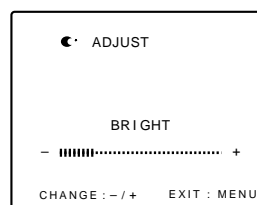

After 2 seconds from releasing the button, the display returns to step 4.

6 To adjust the other item, complete steps 3 through 5.

7 Press MENU to return to the normal screen.

Tip

To reset all the items of the selected AV mode to its initial setting, select RESET in step 4, then press ENTER.

Adjusting the sound

You can adjust the settings for treble sound, bass sound and the balance (Left/Right) of the sound.

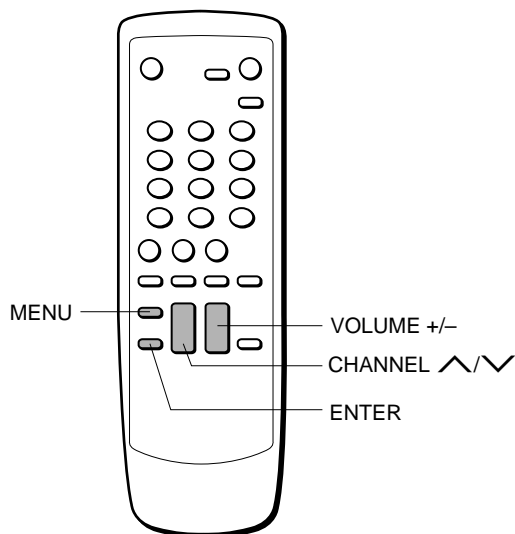

1 Press MENU.

2 Press CHANNEL \wedge or \vee to select SOUND, then press ENTER.

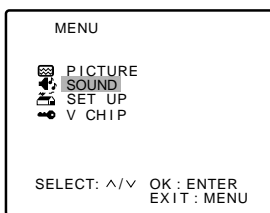

3 Press CHANNEL \wedge or \vee to select the item to adjust.

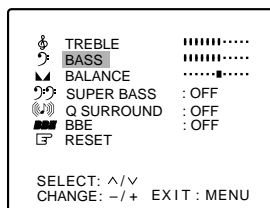

4 Press VOLUME + or - to adjust the setting.

Item	Decreasing the bars	Increasing the bars
TREBLE	makes the treble sound weaker	makes the treble sound stronger
BASS	makes the bass sound weaker	makes the bass sound stronger

Item	Movement to L	Movement to R
BALANCE	makes the output level of right speaker lower	makes the output level of left speaker lower

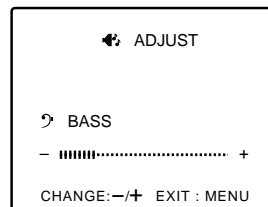

After a few seconds from releasing the button, the display returns to step 3.

5 To adjust the other item, complete steps 3 and 4.

6 Press MENU to return to the normal screen.

Tip

To reset all the items to its initial setting, select RESET in step 3, then press ENTER.

Note

Due to the combination among TREBLE, BASS, SUPER BASS or BBE, the sound may be distorted. In this case, turn down the levels of sound adjustment functions above.

Adjusting the sound (continued)

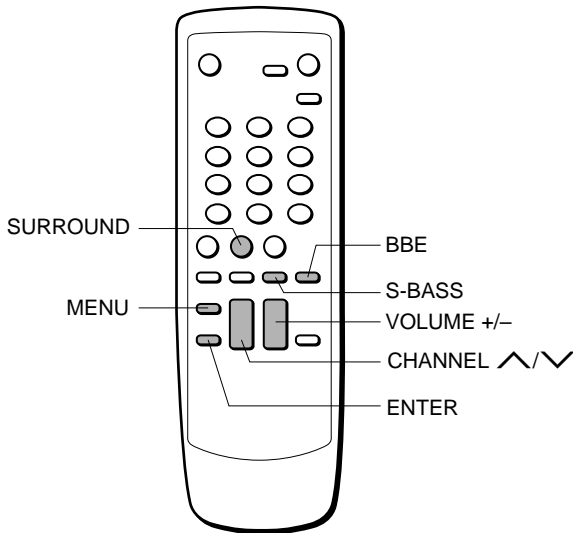

Enjoying special sound effect

Your TV provides 3 modes of sound enhancer : SUPER BASS, Q SURROUND, and BBE.

SUPER BASS enhances the bass sound.
Q SURROUND uses only two speakers at the left and right to create an atmosphere that sounds as if you are surrounded by two front speakers and two rear speakers.
BBE system enhances the clarity of high-frequency sound.

To operate with the single button

To turn on SUPER BASS, Q SURROUND or BBE, press S-BASS, SURROUND or BBE. Each press changes on/off.

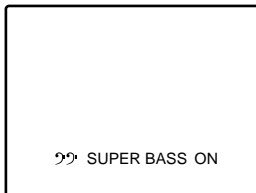

To operate on the SOUND menu

Press MENU. And press CHANNEL \wedge or \vee to select SOUND, then press ENTER. And press CHANNEL \wedge or \vee to select SUPER BASS, Q SURROUND or BBE, then press VOLUME + or - to display ON.

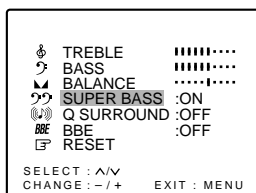

Notes

- The Q SURROUND system does not work for monaural sources.
- Turning Q SURROUND on may cause sound distortion.

Setting the V-chip

An age limitation can be set to prevent children from viewing or listening to violent scenes or programs with adult content. This unit corresponds to "TV-RATING" and "MPAA RATING." To use the V-chip function, register a password at first.

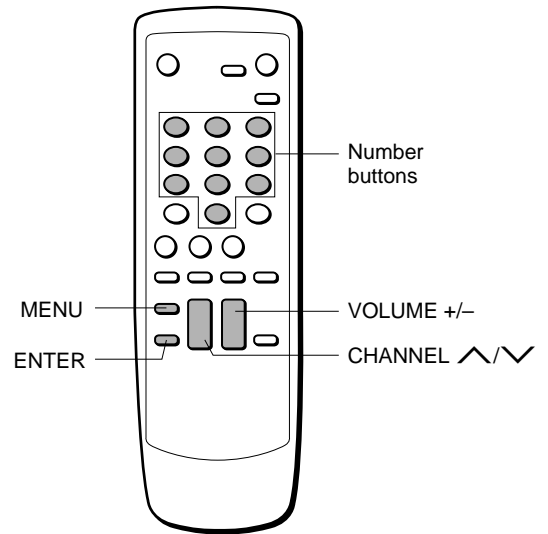

Registering the password

Important

You cannot set the V-chip if you forget the password. We recommend you write down the password and keep it in a safe place in case you forget it.

- 1 Press MENU.
- 2 Press CHANNEL \wedge or \vee to select V CHIP, then press ENTER.

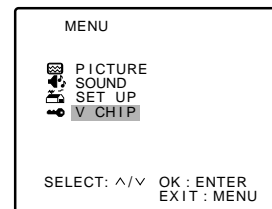

- 3 Enter the password (4 digits) using the number buttons (0-9).

"*" appears instead of the number.

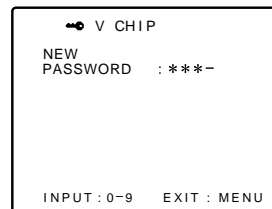

- 4 Enter the same password again for the safety.



The V chip menu appears.

Setting the V-chip

1 In the V-chip menu, press CHANNEL \wedge or \vee to select TV RATING, then press VOLUME + or - to display the desired setting.

- When the following programs are received, they are protected from display according to the selected setting.

OFF: TV RATING is not set.
 TV-Y: Suitable for children of all ages
 TV-Y7: Suitable for children 7 and older
 TV-G: All audiences
 TV-PG: Parental guidance suggested
 TV-14: Inappropriate for under 14
 TV-MA: Mature audiences

- TV RATING sub menu may appear according to the selected setting. If the sub menu appears, go to step 2. If not, go to step 3.

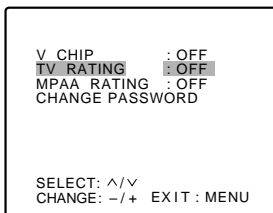

2 Press CHANNEL \wedge or \vee to select the sub menu item, then press VOLUME + or - to display ON or OFF.

- When TV-Y7 is selected, the items below appear.

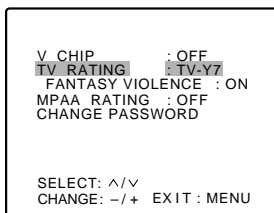

- When TV-PG or TV-14 is selected, the items below appear.

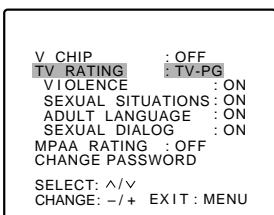

- When TV-MA is selected, the items below appear.

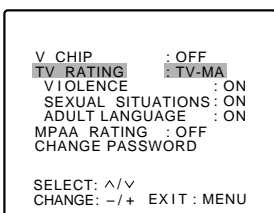

3 Press CHANNEL \wedge or \vee to select MPAA RATING, then press VOLUME + or - to display the desired setting.

When the following movies are received, they are protected from display according to the selected setting.

- OFF: MPAA RATING is not set.
- G: No age limitation
- PG: Movies not proper for children
- PG-13: Movies not proper for children of 13 years old and younger
- R: Movies those can be seen by children under 17 years old with their parents
- NC-17: Movies forbidden children under 17 years old
- X: Movies for adults

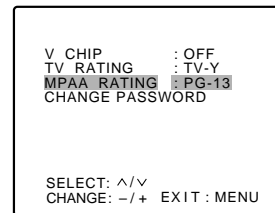

4 Press CHANNEL \wedge or \vee to select V CHIP, then press VOLUME + or - to display ON.

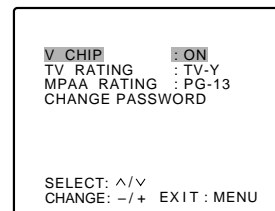

5 Press MENU to return to the normal screen.

Note

If no button is pressed for 15 seconds, the normal screen returns.

To use the TV after the TV is protected

When the program applied to the V-chip setting is received, "PROTECT BY V CHIP" is displayed.

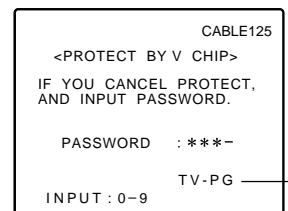

The rating of a receiving program

Enter the password. When the password is right, the protect will be canceled.

Changing the password

- 1 Press MENU.
- 2 Press CHANNEL \wedge or \vee to select V CHIP, then press ENTER.

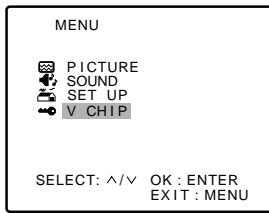

- 3 Enter the password using the number buttons (0-9).
“*” appears instead of the number.

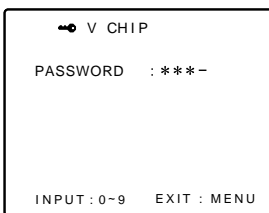

- 4 Press CHANNEL \wedge or \vee to select CHANGE PASSWORD, then press ENTER.

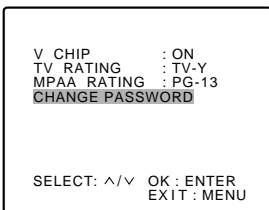

- 5 Enter the new password using the number buttons (0-9).
“*” appears instead of the number.

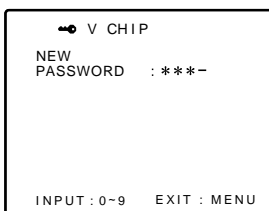

- 6 Enter the same password again for the safety.

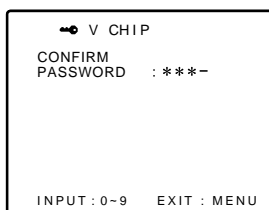

- 7 Press MENU to return to the normal screen.

Note

If no button is pressed for 15 seconds, the normal screen returns.

Registering a broadcasting station name

You can register a broadcasting station name for each channel.

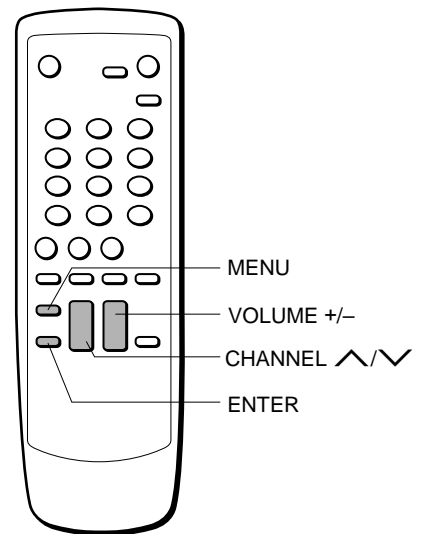

- 1 Press MENU.
- 2 Press CHANNEL \wedge or \vee to select SET UP, then press ENTER.

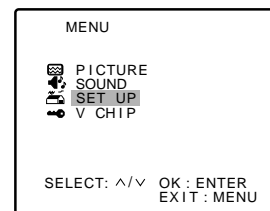

- 3 Press CHANNEL \wedge or \vee to select CH CAPTION, then press ENTER.

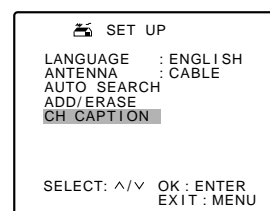

- 4 Press VOLUME + or - to select the channel number you want to register a name.

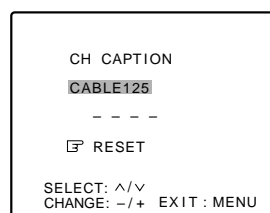

5 Press CHANNEL ∇ to select the bar display.

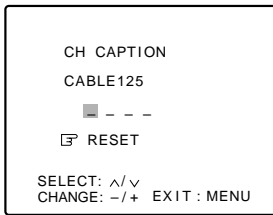

6 Press VOLUME + to display the desired letter, then press CHANNEL ∇ .

Each press of VOLUME+ changes the display as follows:

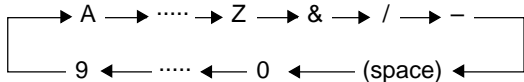

Press VOLUME - to change the display in reverse order.

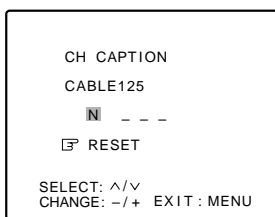

7 Repeat steps 5 and 6 to enter a broadcasting station name.

You can enter up to 4 letters.

8 To enter another broadcasting station name, press CHANNEL ∇ to move the cursor (red area) to the channel number, then repeat steps 4 through 7.

You can enter up to 30 stations. When 30 stations are already registered, "FULL" appears instead of "----."

9 Press MENU to return to the normal screen.

Tip

To cancel all letters in steps 6 and 7, press CHANNEL \wedge or \vee to select RESET, then press ENTER.

On-screen display

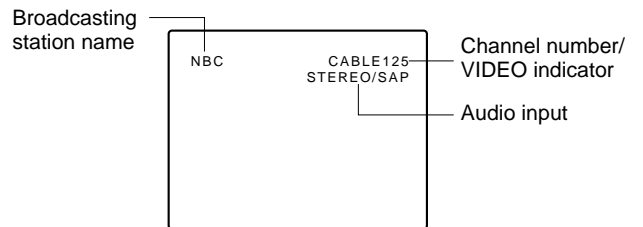
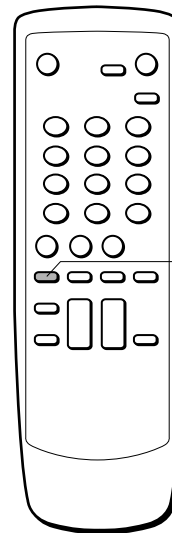

To change the on-screen function display

Press DISPLAY. Each press turns the display on/off.

Notes

- If no button is pressed for 8 seconds, the on-screen display automatically turns off.
- The broadcasting station name appears only when the station name is registered.
- Audio input indicator does not appear when the TV is in VIDEO1 and VIDEO2 mode.

Watching a video or other equipment

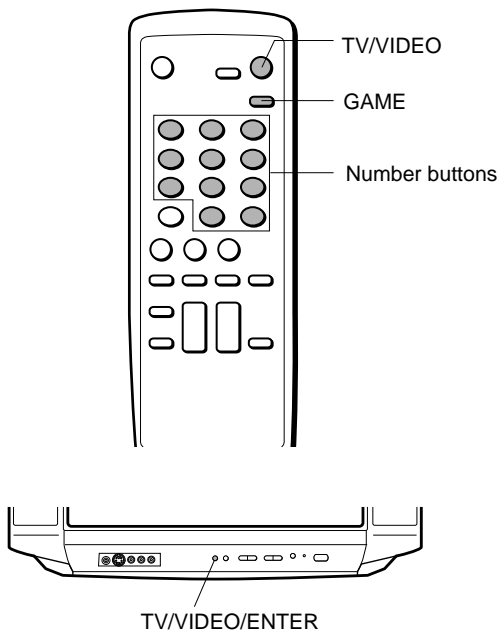

1 Press TV/VIDEO on the remote control or TV/VIDEO/ENTER on the TV to display "VIDEO 1" or "VIDEO 2" for a few seconds.

VIDEO 1: input from the VIDEO 1 INPUT AUDIO/VIDEO jacks on the rear

VIDEO 2: input from the VIDEO 2 IN AUDIO/VIDEO jacks on the front

2 Set the VCR or other equipment to playback.

To return to the TV program

Press TV/VIDEO on the remote control or TV/VIDEO/ENTER on the TV repeatedly until the TV program appears. Also, you can return to the TV program by selecting the channel number directly with the number buttons.

To switch the GAME position directly

Press GAME to select the AV mode to GAME. The TV input mode changes to VIDEO 2 automatically. And the screen becomes to the adequate size for games.

When connecting to the AIWA VCR with the ONE-TOUCH PLAYBACK

When ONE-TOUCH PLAYBACK or OTPB on the remote control of VCR is pressed, this unit automatically turns on and is in the VIDEO 1 mode. However, this function does not operate in the following cases:

- ONE-TOUCH PLAYBACK on the VCR is pressed.
- The TV and VCR is not placed in the place where they can receive the signal from the remote control simultaneously.

Note

For details on how to use the VCR, consult the individual owner's manual for the VCR.

Troubleshooting

If the unit does not seem to operate properly, read the instructions again, then check the following guide.

There is no picture or sound.

The unit is in VIDEO input mode.

There is no sound.

Increase the volume level.

There is poor or no color.

Adjust the color setting.

The remote control does not operate.

Replace both batteries with new ones.

Clicking noise sounds.

Unavoidable expansion or contraction of cabinet due to temperature changes. This is not a problem.

Care and maintenance

To clean the cabinet

Wipe with a soft dry cloth.

If the surfaces are extremely dirty, use a soft cloth lightly moistened with mild detergent solution. Do not use strong solvents, such as alcohol, benzine or thinner as these could damage the finish of the unit.

Do not stick a seal or an adhesive label

Do not stick a seal or an adhesive label on the surface for a long time. The finish of the unit may be damaged or come off.

When noises are heard from the radio or other audio/video equipment

Separate the equipment from this unit.

Braun tube

If the surface is dirty, wipe with a soft dry cloth.

When you touch the Braun tube, sometimes you feel weak electricity. This is the static electricity, and it does not damage you.

Specifications

Tuner System	Frequency synthesized tuner
TV System	NTSC-M
Channel Coverage	VHF: 2 to 13 UHF: 14 to 69 CATV: 5A, A-1 to A-5, A to W, W+1 to W+84
Program Memory	181
Antenna Input	75 ohms, unbalanced
Picture Tube	TV-F2400: 24 in TV-F2000: 20 in
Screen Size	TV-F2400: 478 (W) × 359 (H) mm (18 ⁷ / ₈ × 14 ¹ / ₄ in.) 598 mm (diagonal) (23 ⁵ / ₈ in.) TV-F2000: 406 (W) × 305 (H) mm (16 × 12 ¹ / ₈ in.) 508 mm (diagonal) (20 in.)
Video Input	1 Vp-p 75 ohms
Audio Input	0.5 Vrms., 33 k ohms more
Speaker	120 × 60 mm (4 ³ / ₄ × 2 ³ / ₈ in.)
Operating Voltage	120 V AC, 60 Hz
Power consumption	TV-F2400: 125 W TV-F2000: 100 W
Phones Jack	Stereo-mini jack
Operating temperature	5°C – 40°C
Operating Humidity	35% – 80%
Dimensions	TV-F2400: 690 (W) × 506 (H) × 485 (D) mm (27 ¹ / ₄ × 20 × 19 ¹ / ₈ in.) TV-F2000: 610 (W) × 440 (H) × 485 (D) mm (24 ¹ / ₈ × 17 ³ / ₈ × 19 ¹ / ₈ in.)
Weight	TV-F2400: 33.7 kg (74.14 lbs.) TV-F2000: 24.1 kg (53.02 lbs.)
Accessories	Remote control (1) Batteries (R6/size AA) (2) Antenna adaptor (1)

- Design and specifications are subject to change without notice for the purpose of performance improvement.
- The illustrations in this operating instructions are for the TV-F2000.

Parts and controls

Front panel

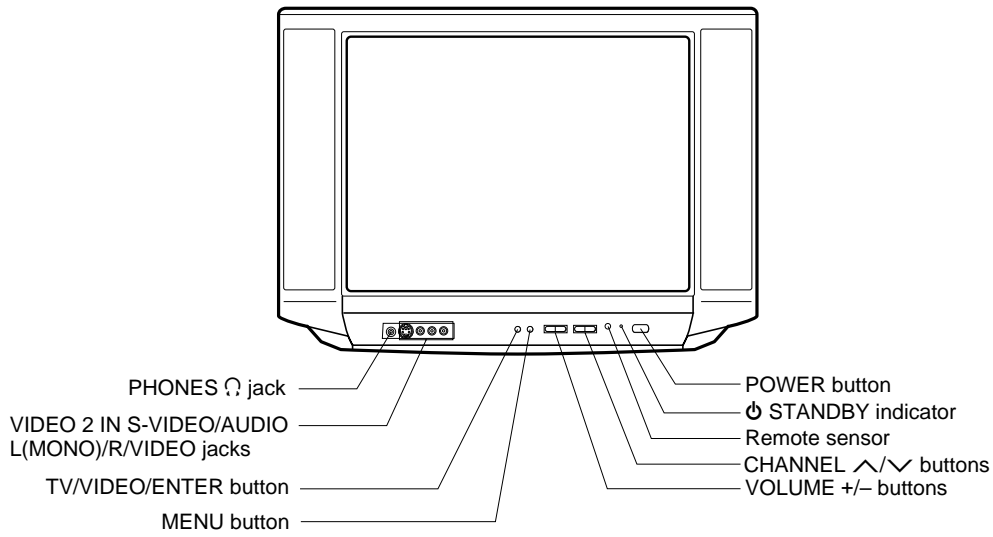

Rear panel (TV-F2000)

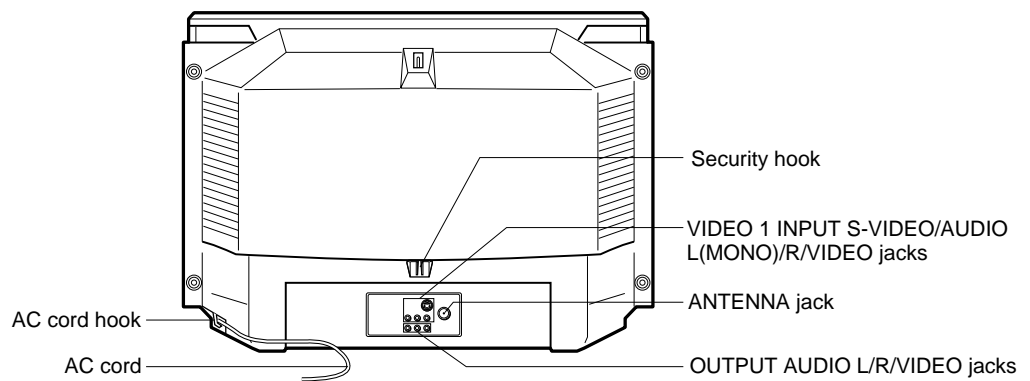

Rear panel (TV-F2400)

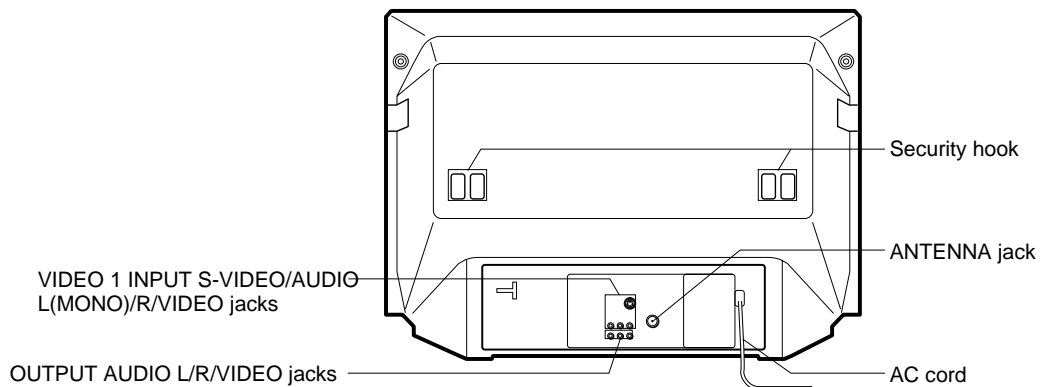

Remote control

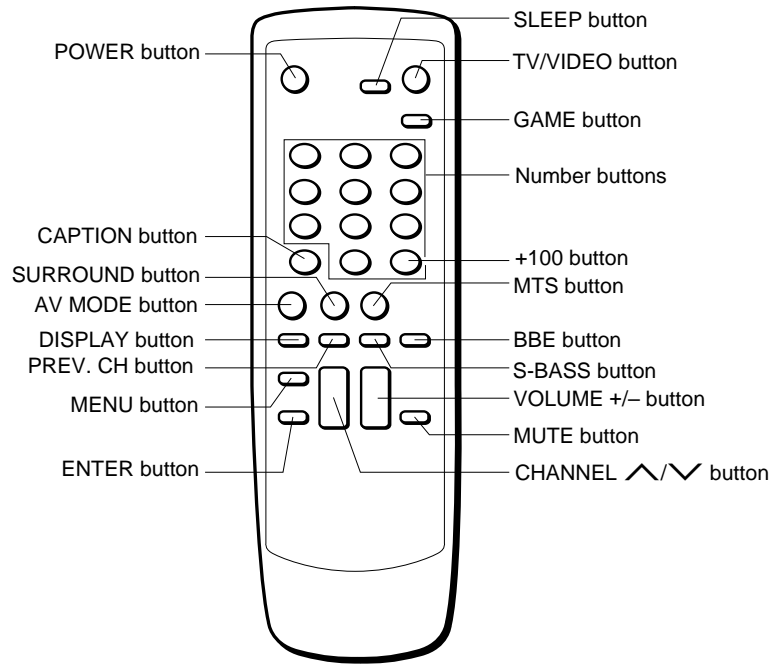

AIWA CO.,LTD.

For Assistance and Information, *Call Toll Free 1-800-BUY-AIWA* (United States and Puerto Rico)

GUIA DE INICIO RAPIDO

Bienvenido

Muchas gracias por haber adquirido este producto AIWA.

Cuando desembale su televisor por primera vez, siga los procedimientos **1** a **4** siguientes para prepararlo.

Para servicio e información

Llame gratis al 1-800-BUY-AIWA

(Estados Unidos y Puerto Rico)

En el cartón de embalaje encontrará los siguientes accesorios.

Controlador remoto (1)

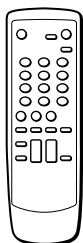

Pilas (2)

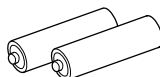

Adaptador de antena (1)

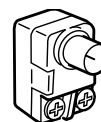

Le rogamos que lea la información de las páginas 1 y 2 antes de instalar o poner en funcionamiento su televisor.

1

Instalación de las pilas en el Controlador Remoto

Coloque dos pilas R6 (tamaño AA) (suministradas) con las polaridades correctamente alineadas, como se indica en el compartimento de las pilas.

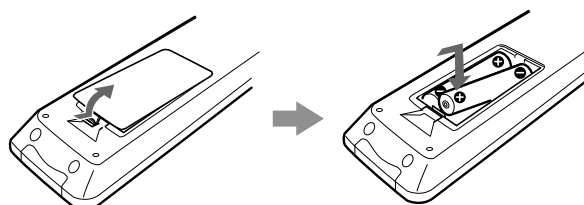

Conexión de la antena (o sistema de cablevisión) - Televisor

Precaución

Conecte el cable de alimentación de CA al tomacorriente de CA después de haber finalizado todas las conexiones.

Conexiones básicas

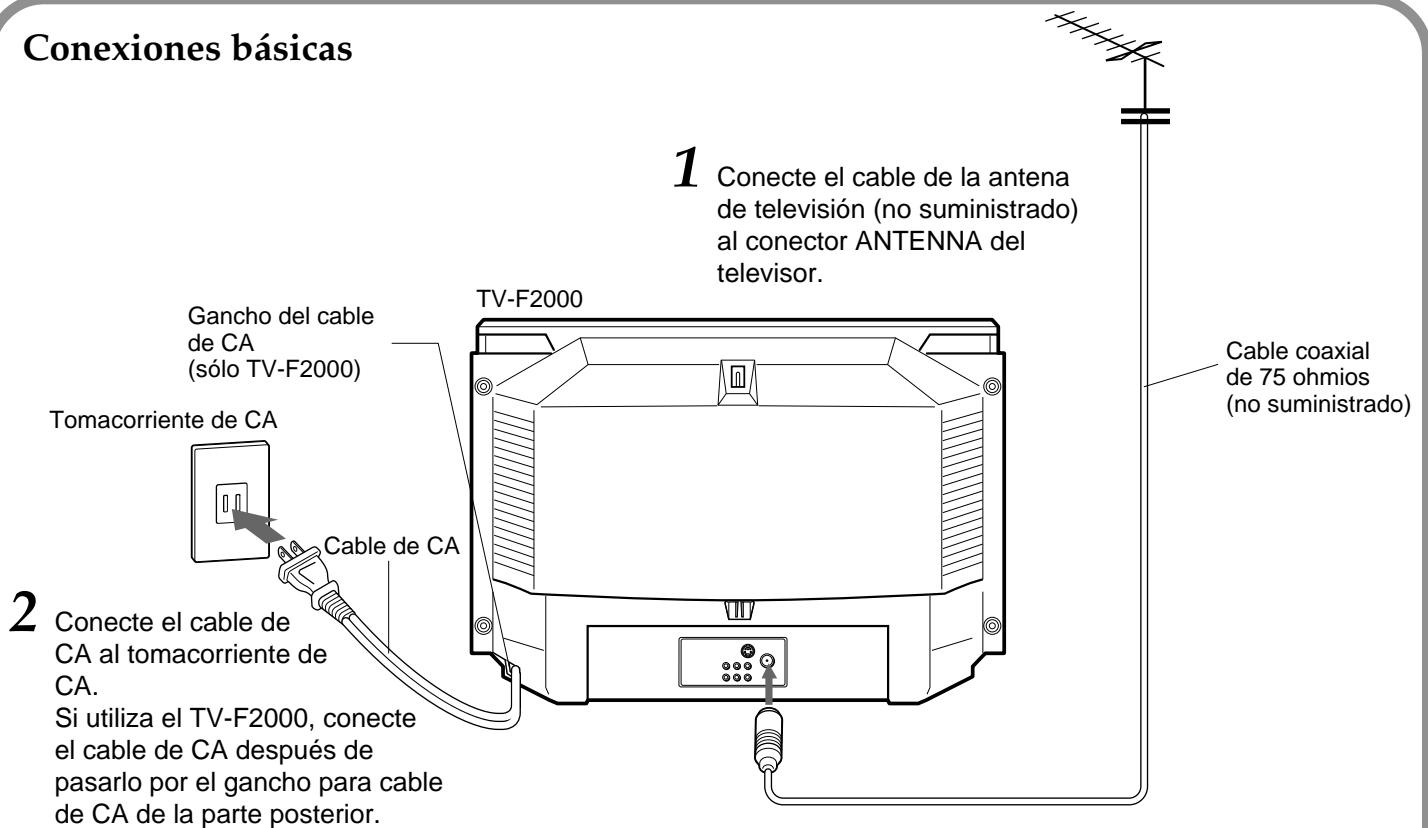

Conexiones de cablevisión

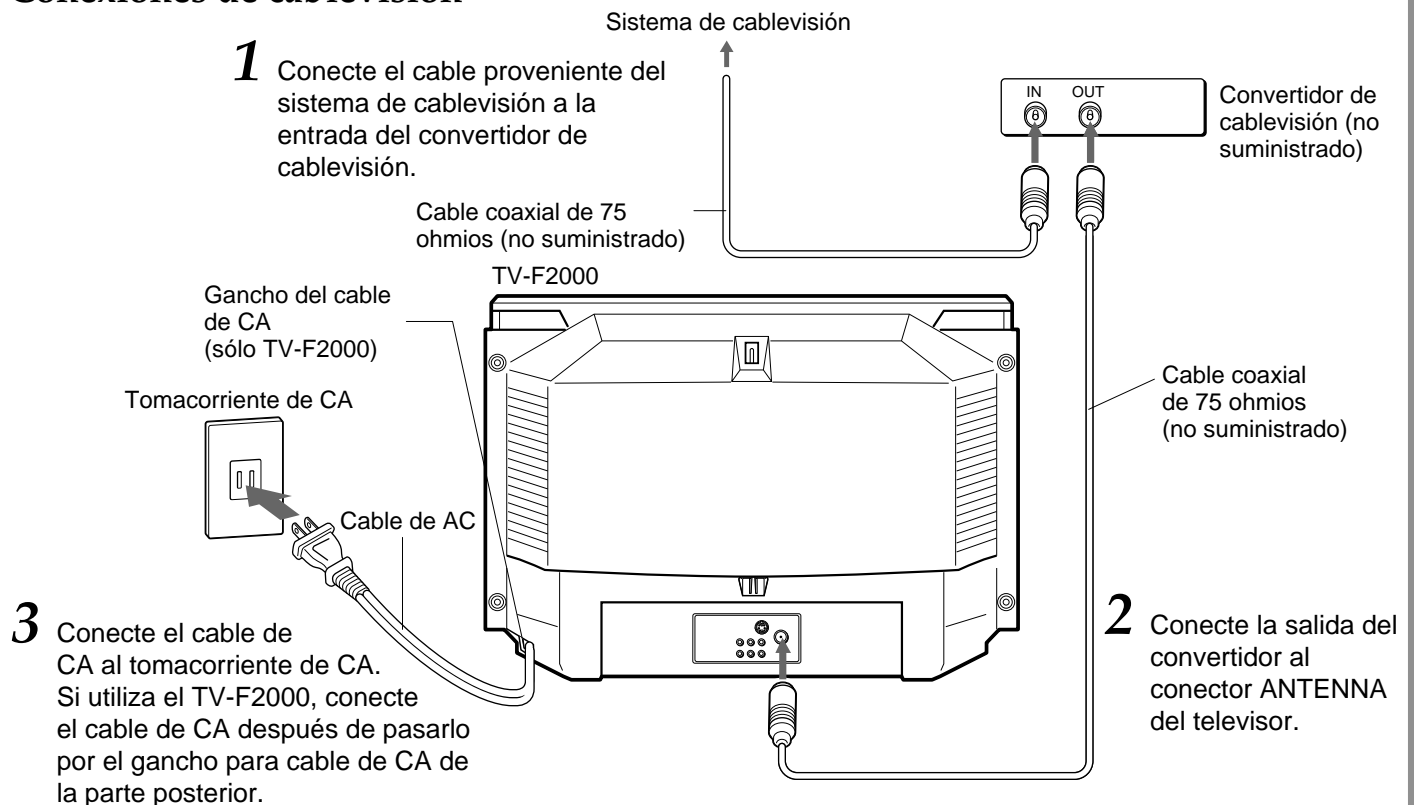

Para conectar un sistema de cablevisión sin utilizar convertidor de cablevisión

Conecte el cable de cablevisión al conector ANTENNA del televisor en el paso 1 anterior.

3

Selección de idioma

El menú en pantalla podrá visualizarse en los tres idiomas siguientes: inglés, español o francés.

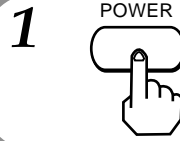
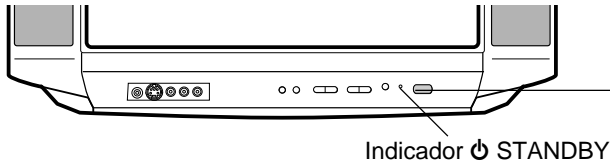

Presione **POWER** en el televisor.
El indicador STANDBY se ilumina.

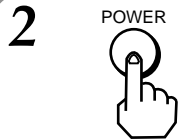

Presione **POWER** en el control remoto para encender el televisor.
La indicación STANDBY se desactiva.

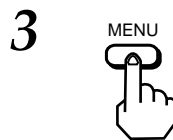

Presione **MENU**.

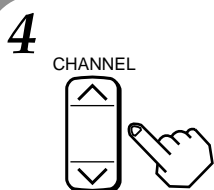
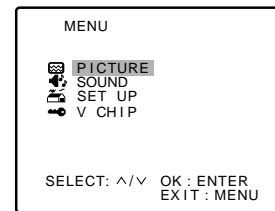

CHANNEL

Presione **CHANNEL** o para seleccionar SET UP y después presione **ENTER**.

El elemento seleccionado aparecerá en color rojo.

ENTER

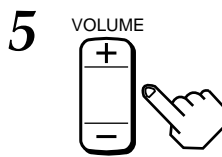
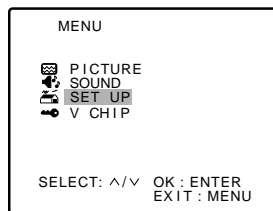

VOLUME

Presione **VOLUME +** o **-** para visualizar el idioma deseado.
Cada vez que presione el botón, el idioma visualizado en pantalla cambiará.

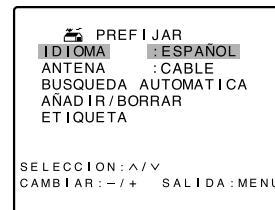

Presione **MENU** para volver a la pantalla normal.

4

Sintonización de los canales

Antes de empezar

Asegúrese de que el televisor se encuentra en el modo TV.

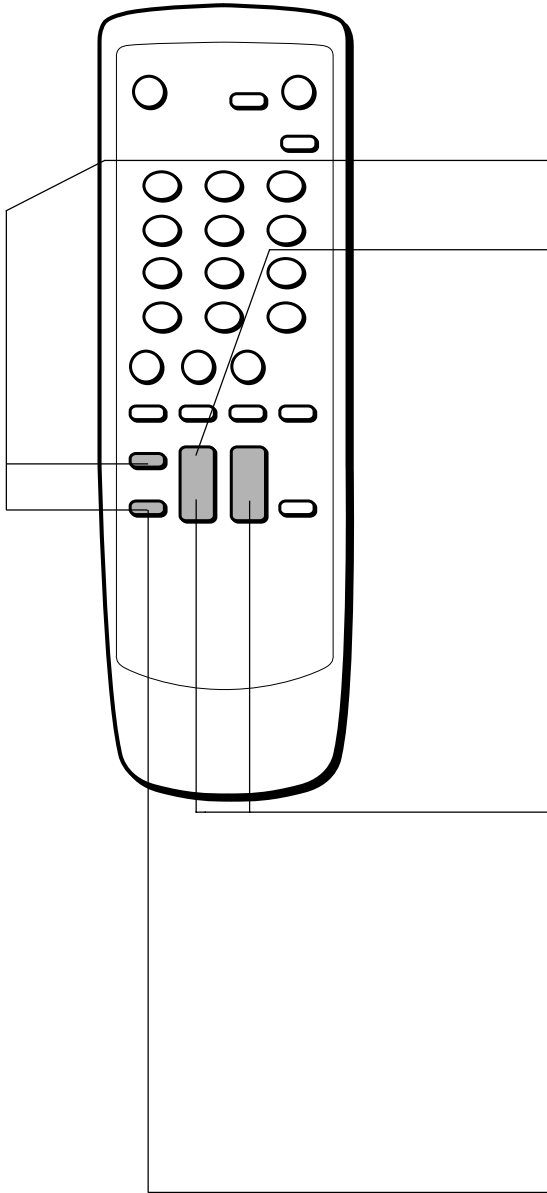

1

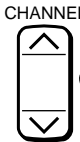

Presione **MENU** y, a continuación, **CHANNEL** \wedge o \vee para seleccionar PREFIJAR, después, presione **ENTER**.



2



Presione **CHANNEL** \wedge o \vee para seleccionar ANTENA y, a continuación, presione **VOLUME** + o - para seleccionar TV o CABLE.

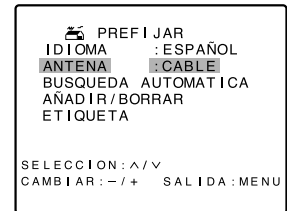

3



Presione **CHANNEL** \wedge o \vee para seleccionar BUSQUEDA AUTOMATICA y, a continuación, presione **ENTER**.

Se sintonizarán todos los canales disponibles.

Después de sintonizados, el primer canal localizado aparecerá en la pantalla del televisor.

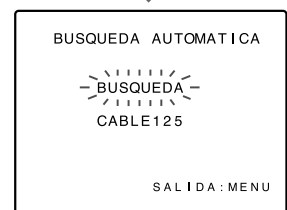
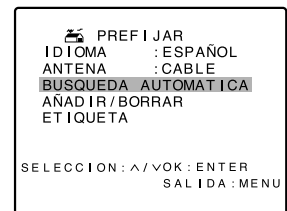

Advertencia

Para reducir el riesgo de incendios o descargas eléctricas, no exponga esta unidad a la lluvia ni a la humedad.



Explicación de los símbolos

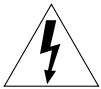

El símbolo del rayo con la punta de flecha en el interior del triángulo equilátero tiene la finalidad de avisar al usuario de la presencia de "tensiones peligrosas" sin aislar en el interior del producto que podrían ser de suficiente magnitud como para constituir un riesgo de sacudida eléctrica para las personas.



El signo de exclamación en el interior de un triángulo equilátero tiene la finalidad de avisar al usuario de la presencia de instrucciones importantes de operación y mantenimiento dentro del material impreso que acompaña al aparato.

INSTRUCCIONES IMPORTANTES DE SEGURIDAD

Lea las Instrucciones de manejo detenidamente antes de utilizar la unidad. Asegúrese de conservar dichas instrucciones para futuras consultas. Todas las advertencias y precauciones incluidas en las Instrucciones de manejo e impresas en la unidad, así como las sugerencias de seguridad que se ofrecen a continuación, deben respetarse estrictamente.

Advertencia

Para evitar sacudidas eléctricas o lesiones de otro tipo, siga todas las instrucciones de seguridad al instalar, manejar y realizar el mantenimiento de la unidad.

Instalación

Aditamentos - No utilice aditamentos no recomendados por el fabricante de la unidad, ya que pueden constituir un riesgo de incendios, descargas eléctricas o daños personales.

Agua y humedad - No utilice esta unidad cerca del agua, por ejemplo, en las proximidades de una bañera, lavabo, pila de cocina o piscina, en un sótano húmedo, etc.

Calor - No emplee esta unidad cerca de fuentes de calor, incluidas las salidas de aire caliente, estufas u otros aparatos que generan calor. Tampoco debe utilizarse a temperaturas inferiores a 5°C (41°F) o superiores a 40°C (104°F).

Superficie de montaje - Coloque la unidad sobre una superficie plana y nivelada.

Accesorios - No sitúe esta unidad sobre un carro, soporte, trípode o mesa inestable. La unidad podría caerse y producir daños graves a un niño o adulto y al propio aparato. Utilícela sólo con un carro, soporte, trípode o mesa recomendado por el fabricante o comercializado junto con la unidad. Cualquier montaje de la unidad debe respetar las instrucciones del fabricante y debe emplear un accesorio de montaje recomendado por el mismo.

Carro portátil - Las combinaciones de aparato y carro deben trasladarse con cuidado. Podrían volcar si se someten a paradas bruscas, fuerza excesiva o superficies desniveladas.

ADVERTENCIA SOBRE CARROS PORTÁTILES



S3126A

Ventilación - La unidad debe situarse con suficiente espacio a su alrededor para asegurar una correcta ventilación de calor. Deje una separación de 10 cm desde las partes posterior y superior de la unidad y de 5 cm desde cada lado.

Las ranuras y aperturas de la carcasa y de las partes posterior e inferior se proporcionan para asegurar la ventilación, el funcionamiento fiable de la unidad y para protegerla contra sobrecalentamientos. Dichas aperturas no deben bloquearse ni taparse. No coloque la unidad sobre una cama, alfombra o superficie similar que podría bloquear estos orificios. (Esta unidad nunca debe colocarse cerca de un radiador o salida de aire caliente). No incluya la unidad en una instalación incorporada, como una librería, a menos que proporcione una ventilación adecuada.

Peso y objetos pesados

La unidad debe moverse con cuidado entre dos o más personas, puesto que la distribución del peso no es uniforme. No coloque objetos pesados sobre la unidad.

Introducción de objetos y de líquidos - Nunca introduzca ningún tipo de objeto en la unidad a través de las ranuras del mueble ya que podrían hacer contacto con puntos de tensión peligrosa o hacer cortocircuito ocasionando así incendio o sacudidas eléctricas. Nunca rocíe ni derrame líquido de ningún tipo sobre la unidad. No coloque jarrones o similares con agua en su interior sobre esta unidad.

Energía eléctrica

Fuentes de alimentación - Esta unidad sólo debe utilizarse con el tipo de fuente de alimentación indicado en su etiqueta. Si no está seguro del tipo de fuente de alimentación conectado a su hogar, consulte a su proveedor de electrodomésticos o a la compañía eléctrica local. Para utilizar la unidad con pilas u otras fuentes de alimentación, consulte las instrucciones de manejo.

Puesta a tierra o polarización - Esta unidad cuenta con un enchufe polarizado de corriente alterna (un enchufe en el que una clavija es más grande que la otra). Dicho enchufe sólo encaja en el tomacorriente de una manera. Se trata de un dispositivo de seguridad. Si no consigue insertar el enchufe completamente en el tomacorriente, inténtelo al revés. Si todavía no cabe, consulte a un electricista para proceder a la sustitución del tomacorriente obsoleto. No malogre la función de seguridad del enchufe polarizado. Lea las Instrucciones de manejo detenidamente antes de utilizar la unidad.

Protección del cable de alimentación - La unidad está provista de un enchufe con protección contra sobrecargas. Se trata de un dispositivo de seguridad. Consulte las instrucciones de manejo para obtener información sobre la sustitución o restauración de este dispositivo protector. Si es necesario sustituir el enchufe, asegúrese de que el técnico de servicio utilice una pieza de recambio especificada por el fabricante o que cuente con la misma protección contra sobrecargas que el enchufe original.

Sobrecargas - No permita que nada se apoye sobre el cable de alimentación. No sobrecargue los tomacorrientes de pared ni los cables de extensión ya que esto puede ocasionar incendios o sacudidas eléctricas. No ponga la unidad en un lugar donde pueda pisarse el cable.

Antena exterior

Líneas eléctricas - Un sistema de antena exterior no debe situarse cerca de líneas eléctricas aéreas ni otros circuitos eléctricos o de alumbrado, ni en lugares donde pueda caerse sobre líneas o circuitos de este tipo. Al instalar un sistema de antena exterior, es necesario ejercer sumo cuidado para no tocar líneas o circuitos eléctricos, ya que el contacto con ellos puede producir la muerte.

Puesta a tierra de antenas exteriores - Si conecta un sistema de antena exterior o de cablevisión a la unidad, asegúrese de conectar a tierra la antena o el sistema de cablevisión para ofrecer alguna protección contra las sobretensiones y la acumulación de cargas estáticas. La Sección 810 del Código Eléctrico Nacional (NEC), ANSI/NFPA No. 70, ofrece información relativa a la correcta conexión a tierra del mástil y la estructura de soporte, la puesta a tierra del cable de entrada a una unidad de descarga de antena, el tamaño de los conductores de puesta a tierra, la ubicación de la unidad de descarga de antena, la conexión a los electrodos de puesta a tierra y los requisitos para el electrodo de puesta a tierra. Consulte la siguiente figura.

Puesta a tierra de una antena, según el Código Eléctrico Nacional

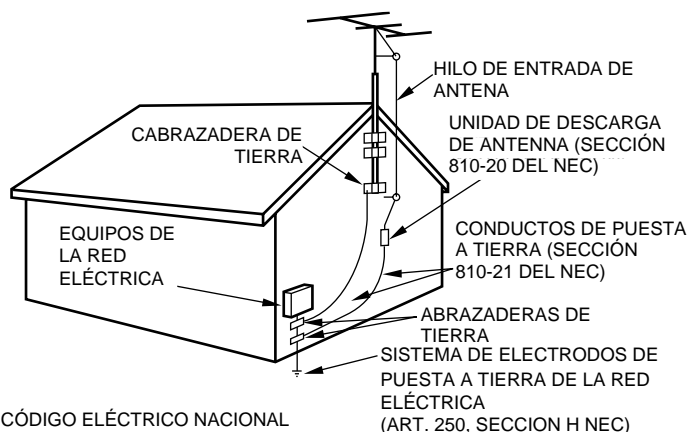

CÓDIGO ELÉCTRICO NACIONAL

Rayos

Como protección adicional para el receptor de esta unidad durante las tormentas eléctricas, o antes de dejarla desatendida y sin utilizar durante un periodo prolongado, desenchúfela del tomacorriente de la pared y desconecte la antena o el sistema de cablevisión. Ello evitará daños a la unidad causados por rayos y sobretensiones.

Mantenimiento

Limpieza - Desenchufe la unidad del tomacorriente de la pared antes de limpiarla. No emplee productos de limpieza líquidos ni aerosoles. Utilice un paño húmedo para la limpieza.

Daños que requieren servicio

Desenchufe la unidad del tomacorriente de la pared y acuda a personal de servicio especializado en las siguientes situaciones:

- 1) Si el cable de alimentación o el enchufe está dañado o deshilachado.
- 2) Si se ha derramado líquido dentro de la unidad.
- 3) Si la unidad ha sido expuesta al agua o a la humedad.
- 4) Si la unidad no funciona normalmente al seguir las instrucciones de manejo. Ajuste sólo aquellos controles que se indican en las instrucciones, ya que un ajuste incorrecto de los demás controles puede producir daños y en muchos casos requeriría un trabajo extenso por parte de un técnico para restaurar el funcionamiento normal de la unidad.
- 5) Si la unidad se ha caído o la carcasa ha sufrido daños.
- 6) Cuando la unidad presenta un cambio brusco en su funcionamiento, ello indica la necesidad de acudir al servicio técnico.

No intente reparar la unidad usted mismo, ya que puede verse expuesto a tensiones peligrosas u otros peligros si abre o retira la carcasa. Para cualquier reparación u operación de mantenimiento, acuda a personal de servicio especializado.

Piezas de recambio - En caso de que se requieran piezas de recambio, asegúrese de que el técnico haya utilizado las piezas especificadas por el fabricante o con las mismas características que la pieza original. Las sustituciones no autorizadas pueden provocar incendios, descargas eléctricas u otros peligros.

Comprobación de seguridad - Después de cualquier intervención de mantenimiento o de reparación pida al técnico del servicio que realice una comprobación de seguridad para asegurarse de que la unidad está en perfectas condiciones de funcionamiento.

Nota al instalador del sistema de cablevisión

Le recordamos al instalador del sistema de cablevisión que el Artículo 820-40 del NEC ofrece normas para una correcta puesta a tierra y, en particular, especifica que la puesta a tierra del sistema de cablevisión debe conectarse al sistema de puesta a tierra del edificio, tan cerca del punto de entrada del cable como resulte práctico.

REGISTRO DEL PROPIETARIO

Por motivos de conveniencia, anote el número de modelo y el número de serie (se encuentran en el panel posterior de la unidad) en el espacio ofrecido a continuación. Refiérase a ellos cuando se ponga en contacto con su proveedor AIWA en caso de dificultad.

Número de modelo

Número de serie

¡Bienvenido!

Muchas gracias por la adquisición de este producto AIWA. Para sacar el máximo partido a esta unidad, lea atentamente este manual.

Características principales de este televisor

V-chip

Es posible establecer un límite de edad para evitar que los niños vean y oigan escenas violentas, imágenes para adultos, etc. Esta unidad corresponde a "CLASSIFIQUE TV" y "CLASIF PELICULA".

Potenciador de vídeo

Esta unidad proporciona 4 modos de potenciación de vídeo múltiple: NORMAL, CINE, GAME y OSCURO.

Potenciador de sonido

Esta unidad proporciona 3 modos de potenciación de sonido: SUPER BASS, Q SURROUND y BBE.

Emisión MTS (Sonido de TV multicanal)

Usted podrá recibir los programas de televisión en estéreo y bilingües emitidos en los Estados Unidos.

Subtítulos

Los subtítulos podrán visualizarse en la pantalla al recibir una emisión con subtítulos.

Índice

Preparativos

Conexión de la antena	4
Preparación del controlador remoto	8
Selección de idioma	8
Sintonización de los canales	9

Operaciones básicas

Visualización de programas de televisión	10
Selección del modo MTS	11
Selección del modo de subtítulos	11
Selección del modo de AV	12
Ajuste de la imagen	13
Ajuste del sonido	14

Otras funciones

Ajuste del V-chip	15
Registro de nombres de emisora	17
Visualización en pantalla	18
Visualización de vídeo o desde otros equipos	19

Información adicional

Solución de problemas	19
Cuidados y mantenimiento	20
Especificaciones	20
Índice de partes y controles	21

Este equipo ha sido probado y se ha encontrado que cumple con los límites para dispositivos digitales de clase B, de acuerdo con la Parte 15 de las normas de la FCC. Estos límites han sido diseñados para proporcionar una protección razonable contra interferencias perjudiciales en una instalación residencial.

Este equipo genera, utiliza y puede radiar energía de radiofrecuencia y, si no se instala y utiliza de acuerdo con las instrucciones, puede causar interferencias perjudiciales en las radiocomunicaciones. Sin embargo, no existe ninguna garantía de que tales interferencias no se produzcan en una instalación en particular. Si este equipo causa interferencias perjudiciales, lo que podrá determinarse desconectando y volviendo a conectar su alimentación, se ruega que el usuario corrija las interferencias tomando una o más de las medidas siguientes:

- Reorientación o reubicación de la antena receptora.
- Aumento de la separación entre el equipo y el receptor.
- Conexión del equipo a un tomacorriente diferente al utilizado por el receptor.
- Solicitud de ayuda al proveedor o a un técnico de radio/televisión experimentado.

Nota

Las modificaciones o ajustes de este producto, que no se hayan aprobado expresamente por el fabricante, pueden anular el derecho del usuario a utilizarlo.

Conexión de la antena

Conexiones básicas

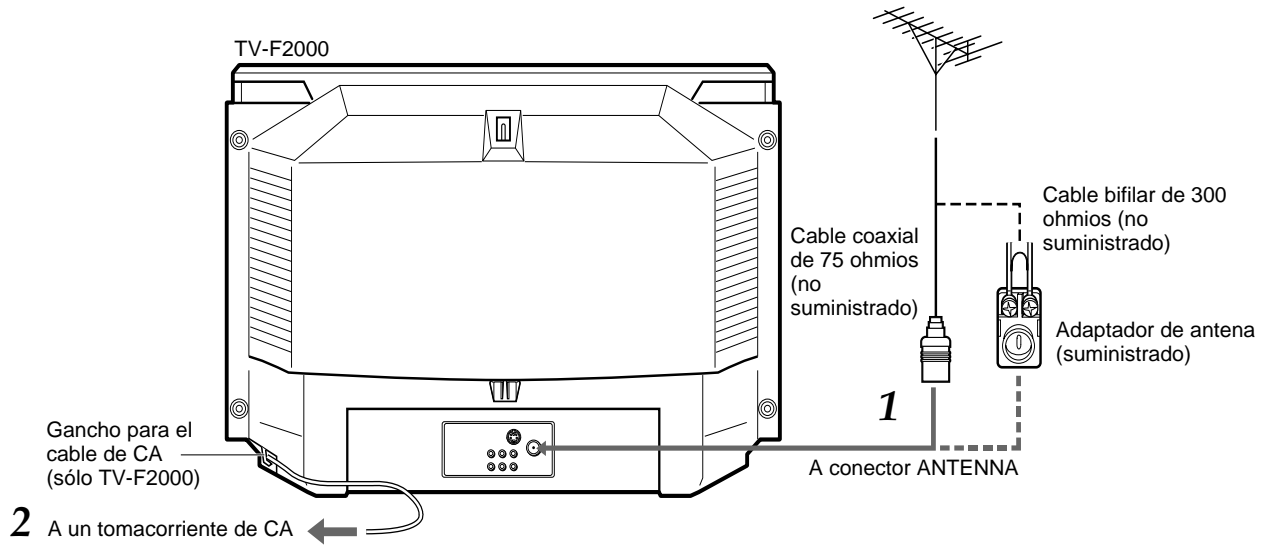

1 Conecte el cable de antena al conector ANTENNA del televisor.

Si el cable es de tipo coaxial redondo de 75 ohmios, conéctelo directamente al conector ANTENNA.

Si el cable es de tipo bifilar plano de 300 ohmios, conéctelo al adaptador de antena (suministrado) y conecte el adaptador al conector ANTENNA.

2 Conecte el cable de CA al tomacorriente de CA.

Si utiliza el TV-F2000, conecte el cable de CA después de pasarlo por el gancho para el cable de CA de la parte posterior.

Para evitar que la unidad se caiga durante terremotos, etc.

Fije la unidad nivelada a la pared o a un pilar con el gancho de seguridad situado en la parte trasera mediante una cuerda o un cable resistente.

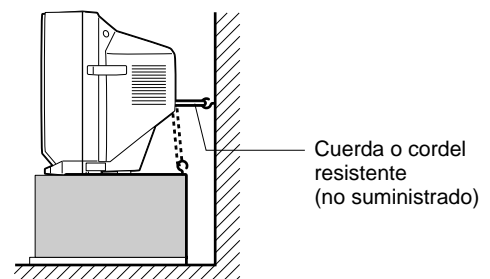
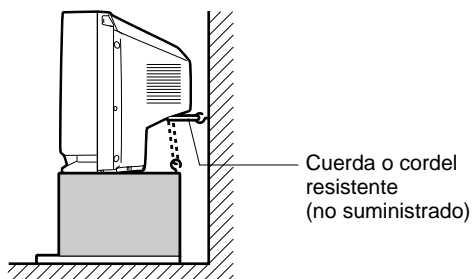
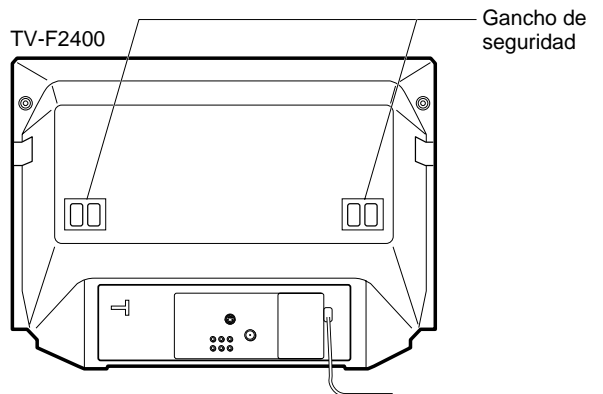
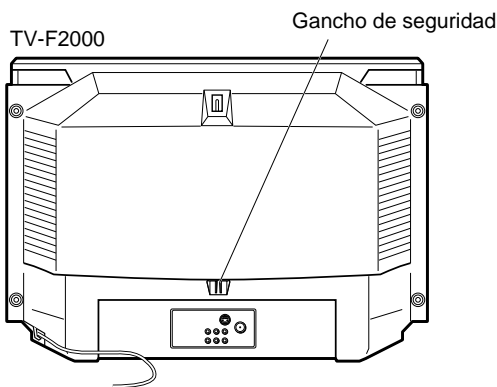

Conexiones de cablevisión

Para conectar un sistema de cablevisión sin convertidor de cablevisión

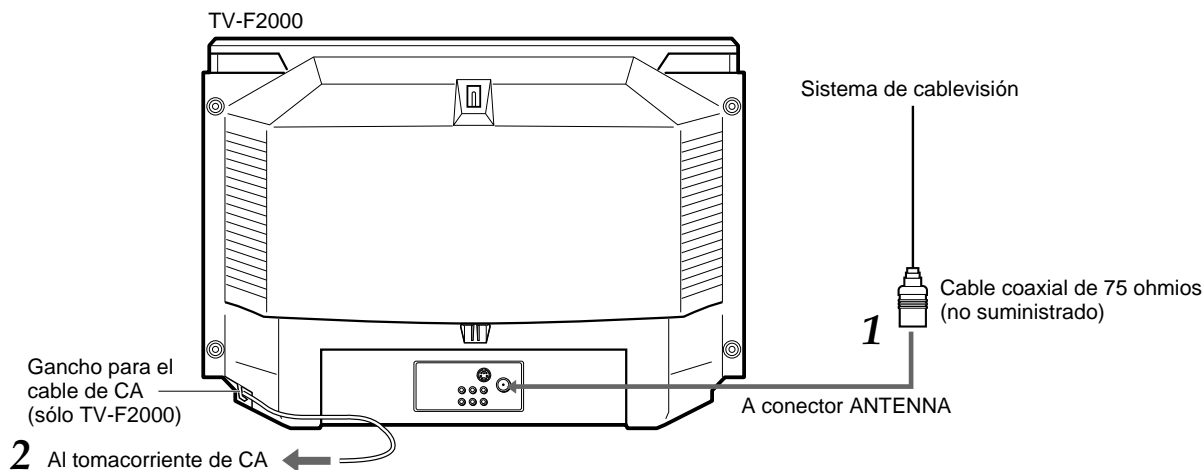

1 Conecte el cable del sistema de cablevisión al conector ANTENNA del televisor.

2 Conecte el cable de CA al tomacorriente de CA.

Si utiliza el TV-F2000, conecte el cable de CA después de pasarlo por el gancho para el cable de CA de la parte posterior.

Para conectar un sistema de cablevisión con convertidor de cablevisión

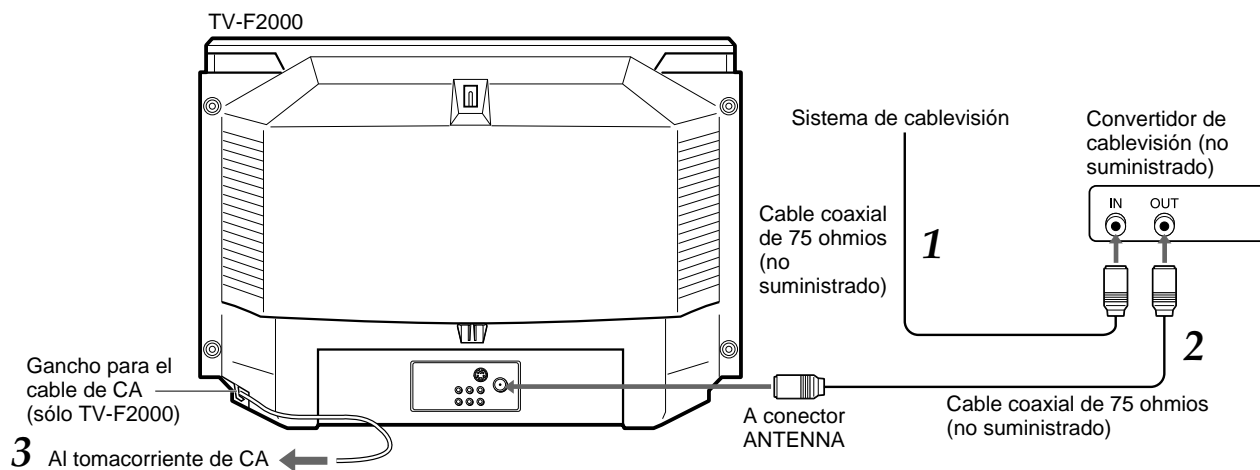

1 Conecte el cable del sistema de cablevisión al conector de entrada del convertidor.

2 Conecte el conector de salida del convertidor al conector ANTENNA del televisor.

3 Conecte el cable de CA al tomacorriente de CA.

Si utiliza el TV-F2000, conecte el cable de CA después de pasarlo por el gancho para el cable de CA de la parte posterior.

Conexión de una videgrabadora u otro equipo

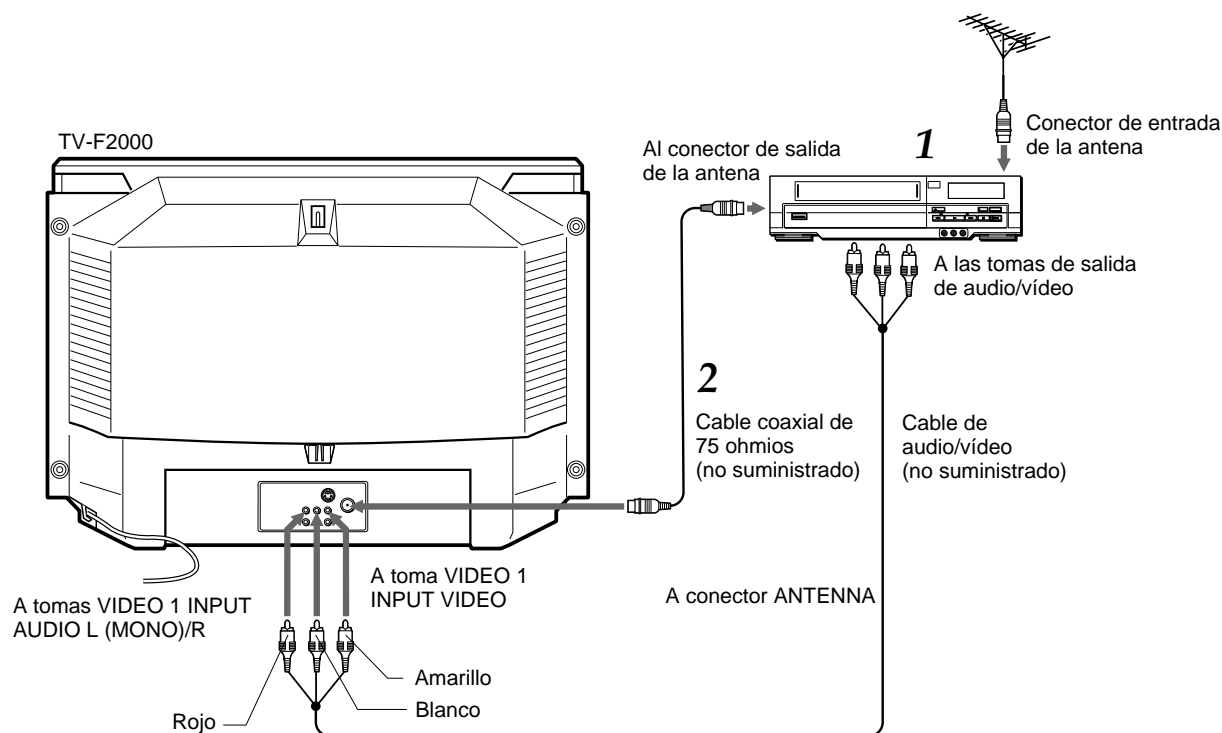

- 1** Retire el cable de antena del televisor y conéctelo al conector de entrada de antena de la videgrabadora.
- 2** Conecte el cable de antena opcional al conector de salida de antena de la videgrabadora y al conector **ANTENNA** del televisor.
Es posible conectar el televisor y la videgrabadora con el cable de audio/vídeo opcional.

Para ver imágenes de video

Consulte "Visualización de video o desde otros equipos" en la página 19.

Consejos

- Si la videgrabadora es de tipo monofónico, conecte uno de los enchufes de audio sólo a la toma AUDIO L (MONO).
- Si la videgrabadora dispone de toma de salida de S video, podrá conectar el cable opcional de S video a dicha toma de la videgrabadora y a la toma VIDEO 1 INPUT S-VIDEO del televisor. En este caso, no es preciso conectar el cable a la toma VIDEO.

Nota

Para obtener más información sobre cómo conectar la videgrabadora al televisor, consulte la documentación de la videgrabadora.

Para conectar una videocámara o consola de juegos

Resulta cómodo utilizar las tomas VIDEO 2 IN AUDIO L (MONO)/R/VIDEO de la parte frontal.

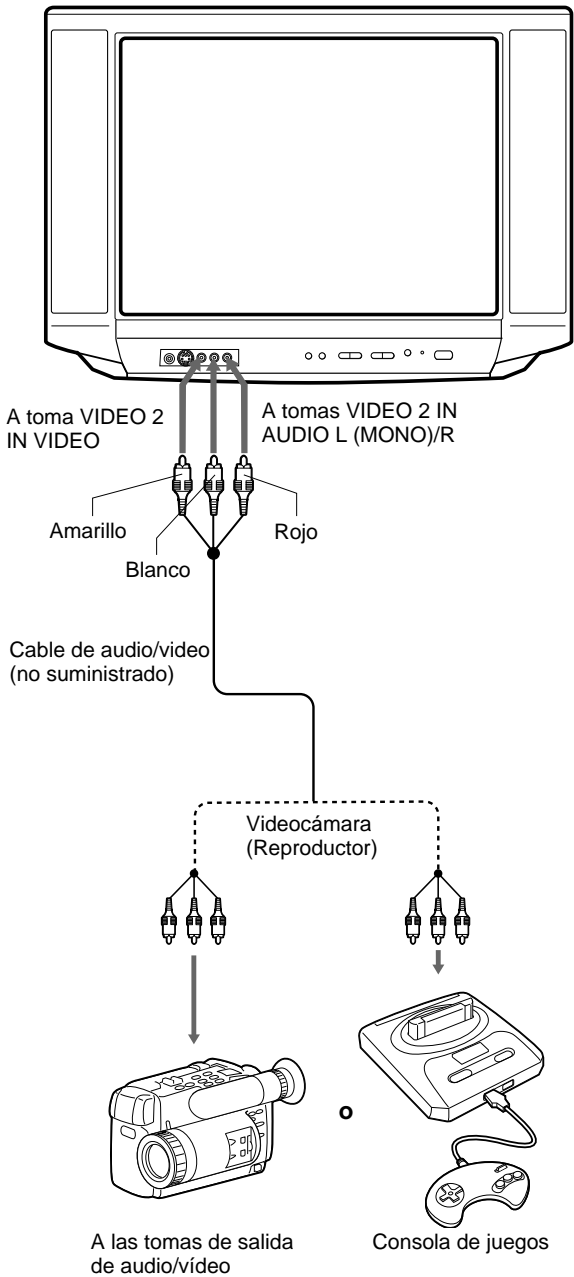

Para conectarla a un sistema estéreo

Esta conexión mejora la calidad del sonido. Conecte las tomas OUTPUT AUDIO L / R del televisor a las tomas de entrada de audio del sistema estéreo con el cable de audio opcional.

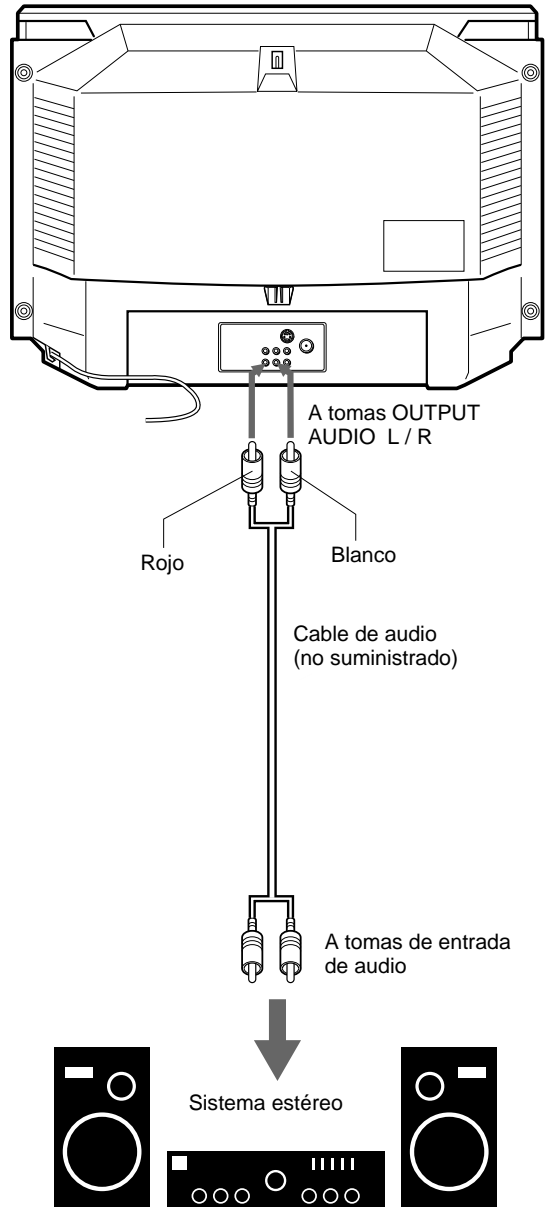

Para ver las imágenes de una videocámara o consola de juegos

Consulte “Visualización de vídeo o desde otros equipos” en la página 19.

Consejo

Si el otro equipo dispone de toma de salida de S video, podrá conectar el cable opcional de S video a dicha toma de la videograbadora y a la toma VIDEO 2 INPUT S-VIDEO del televisor. En este caso, no es preciso conectar el cable a la toma VIDEO.

Preparación del controlador remoto

Inserción de las pilas

Precaución

Para evitar posibles daños por fugas o explosiones, siga las instrucciones que se ofrecen a continuación.

- Inserte las dos pilas R6 (tamaño AA) suministradas, haciendo coincidir las marcas \oplus y \ominus correctamente, tal como se muestra en la ilustración.
- No mezcle una pila nueva con otra vieja, ni pilas de tipos diferentes.
- Las pilas no deben tirarse al fuego, aplicarles calor ni desmontarlas.
- No transporte las pilas junto con llaves u otros objetos metálicos.

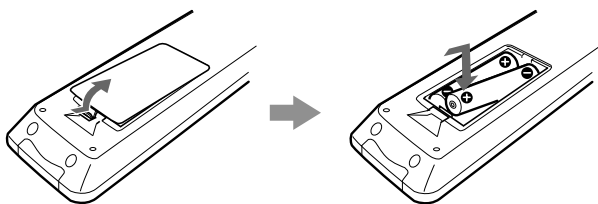

Nota

Extraiga las pilas cuando se agoten, o cuando no vaya a utilizar el controlador remoto durante mucho tiempo.

Uso del controlador remoto

Apunte el controlador remoto hacia el sensor de control remoto.

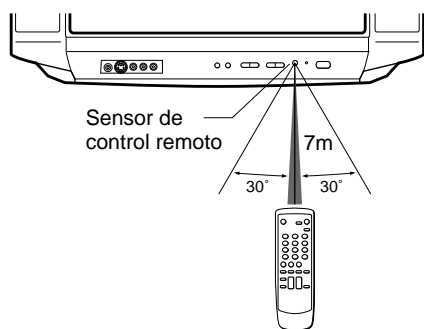

Notas

- El controlador remoto no funcionará correctamente si hay alguna obstrucción entre el controlador y el sensor de control remoto.
- Las fuentes de iluminación intensa, como una lámpara fluorescente o la luz solar directa, pueden causar un funcionamiento poco fiable.
- La utilización de un televisor con el mismo tipo de controlador remoto de rayos infrarrojos, orientado en la misma dirección, puede provocar un funcionamiento incorrecto.
- El alcance máximo para un control efectivo entre el controlador remoto y el sensor de control remoto es de 7 metros.
- Aunque el controlador remoto podrá utilizarse dentro de un ángulo de hasta 30 grados en cualquier dirección desde un punto justo delante del sensor remoto, recomendamos un ángulo más estrecho para asegurar un funcionamiento estable.

Selección de idioma

El menú en pantalla podrá visualizarse tres idiomas siguientes: inglés, español y francés.

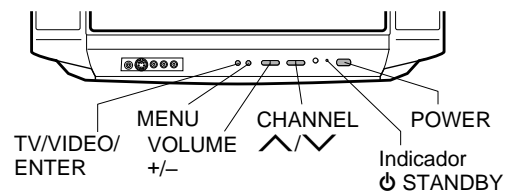
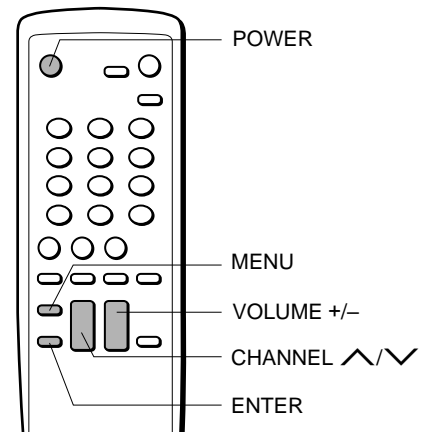

- 1 Presione POWER en el televisor.**
El indicador STANDBY del televisor se ilumina en rojo.
- 2 Presione POWER en el controlador remoto para encender el televisor.**
El indicador ϕ STANDBY se desactiva. También puede encender el televisor con CHANNEL \wedge o \vee del mismo.
- 3 Presione MENU.**
- 4 Presione CHANNEL \wedge o \vee para seleccionar SET UP y luego presione ENTER.**
El idioma seleccionado aparece en color rojo. También puede utilizar TV/VIDEO/ENTER en el televisor en lugar de ENTER en el controlador remoto.

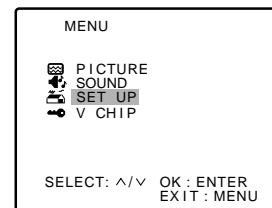

- 5 Presione VOLUME + o - para visualizar el idioma deseado.**
Cada vez que presione el botón, cambiará el idioma del menú en pantalla.

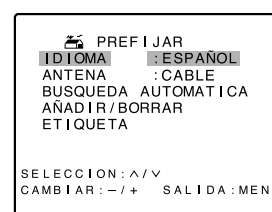

- 6 Presione MENU para volver a la pantalla normal.**

Sintonización de los canales

Antes de realizar una búsqueda automática (Auto Search), presione CHANNEL \wedge/\vee repetidas veces para que esta unidad reciba todos los canales de la zona. Después de una búsqueda automática, puede omitir los canales que no se hayan sintonizado con CHANNEL \wedge/\vee .

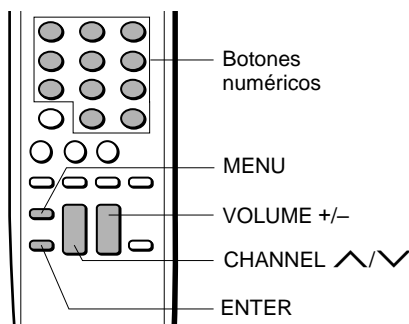

Antes de comenzar

Asegúrese de que el televisor está puesto en el modo TV.

1 Presione MENU.

2 Presione CHANNEL \wedge o \vee para seleccionar PREFIJAR y luego presione ENTER.

El elemento seleccionado aparece en color rojo.



3 Presione CHANNEL \wedge o \vee para seleccionar ANTENA y luego presione VOLUME + o - para seleccionar CABLE o TV.

CABLE : cablevisión, según las conexiones al conector ANTENNA.

TV : el programa procedente de la antena de VHF/UHF.

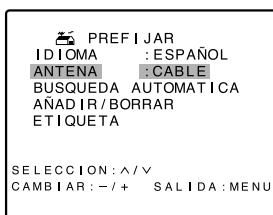

4 Presione CHANNEL \wedge o \vee para seleccionar BUSQUEDA AUTOMATICA y luego presione ENTER.

Todos los canales disponibles en la zona se exploran y se almacenan en la memoria del televisor.

Después de la exploración, el primer canal localizado aparece en la pantalla.

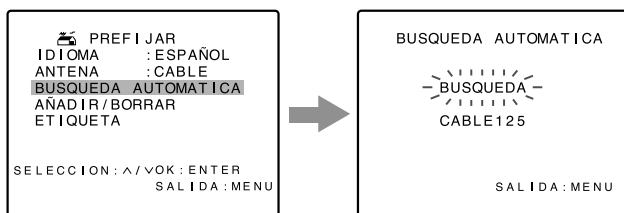

Consejo

Para interrumpir la búsqueda automática, presione MENU.

Nota

Una vez efectuada la búsqueda automática, se cancelarán los ajustes anteriores.

9 ESPAÑOL

Adición o borrado manual de canales

Si la búsqueda automática de canales no los sintoniza correctamente, añada los canales manualmente para visualizar programas de televisión. También podrá borrar todos los canales innecesarios.

1 Seleccione el número de canal que desea borrar o añadir utilizando los botones numéricos.

Presione los botones como se indica:

Ejemplo

Para seleccionar el canal 7, presione 0 y luego 7.

Para seleccionar el canal 77, presione 7 y luego 7.

Para seleccionar el canal 107, presione +100, 0 y luego 7.

2 Presione MENU.

3 Presione CHANNEL \wedge o \vee para seleccionar PREFIJAR y luego presione ENTER.

4 Presione CHANNEL \wedge o \vee para seleccionar AÑADIR/BORRAR y luego presione ENTER.

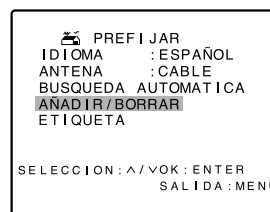

5 Presione VOLUME + o - para borrar o añadir un canal seleccionado.

• Si el canal seleccionado ya está sintonizado, aparece AÑADIR. En caso contrario, aparece BORRAR.

• Al añadir o borrar canales, la imagen no cambiará hasta que cambie el canal en la pantalla normal.

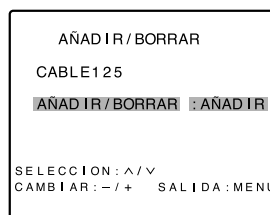

6 Si desea borrar o añadir otro canal, presione CHANNEL \wedge o \vee para seleccionar CABLE(o TV,) luego presione VOLUME + o - para seleccionar el número de canal que se desea borrar o añadir. Y presione CHANNEL \wedge o \vee para seleccionar AÑADIR/BORRAR, luego presione VOLUME + o - para borrar o añadir.

7 Presione MENU para volver a la pantalla normal.

Visualización de programas de televisión

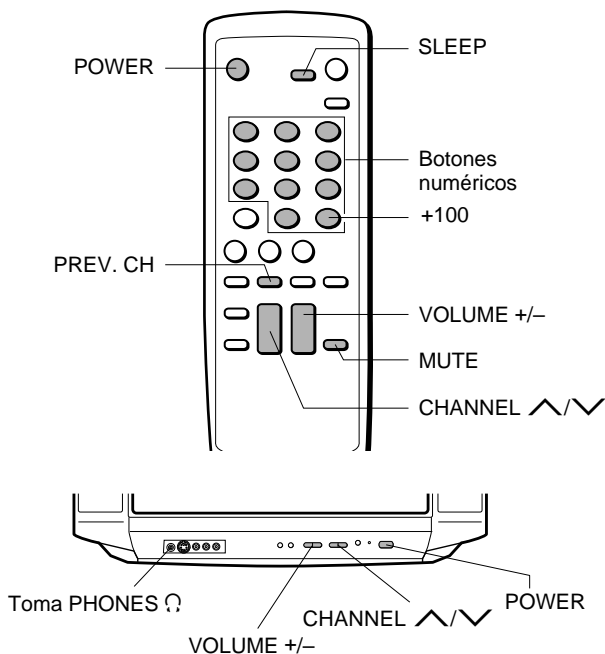

1 Presione POWER en el controlador remoto para encender el televisor.

Si no presiona POWER en el televisor, no podrá emplear éste aunque presione POWER en el controlador remoto.

2 Presione CHANNEL (con flechas hacia arriba o hacia abajo) repetidas veces o los botones numéricos para seleccionar el número de canal.

Si utiliza los botones numéricos, presiónelos de la siguiente forma:

Ejemplo

Para seleccionar el canal 7, presione 0 y luego 7.

Para seleccionar el canal 77, presione 7 y luego 7.

Para seleccionar el canal 107, presione +100, 0 y luego 7.

3 Presione VOLUME + o - para ajustar el volumen.

Para apagar el televisor

Presione POWER en el controlador remoto.

El indicador \odot STANDBY del televisor se ilumina.

Es posible encender el televisor o ajustarlo en el modo de espera presionando POWER en el controlador remoto.

Presione POWER en el televisor para desactivar la alimentación principal.

Para cancelar el sonido

Presione MUTE. "MUTE" aparece durante unos segundos.

Para restaurarlo, presione MUTE o VOLUME + o -.

Para recuperar un canal anterior

Presione PREV. CH para la conmutación anterior y posterior entre el canal activo y el anterior.

Consejo

Para escuchar el sonido mediante los auriculares, inserte unos (no suministrados) con minienchufe estéreo en la toma PHONES \odot de la parte frontal. El altavoz del televisor no emitirá sonido.

Notas

- El televisor se ajusta de forma automática en el modo de espera aproximadamente 15 minutos después de que una emisora de televisión haya dejado de transmitir.
- En el modo de espera, también es posible activar la alimentación con CHANNEL \wedge/\vee del televisor.

Programación del temporizador de desconexión automática

Presione SLEEP repetidas veces para seleccionar el número de minutos que deben transcurrir antes de que se desconecte la unidad.

Los minutos cambian hasta 120 como sigue.

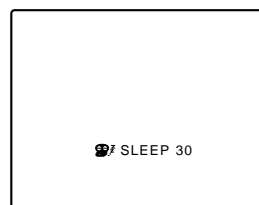
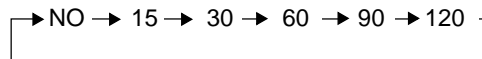

Transcurrido el tiempo programado, el televisor pasa al modo de espera.

Para comprobar el tiempo restante antes de la desconexión

Presione SLEEP una vez. El tiempo restante aparece en la pantalla.

Para cancelar el temporizador de desconexión automática

Presione SLEEP repetidas veces hasta que aparezca "SLEEP NO".

Nota

El tiempo restante aparece automáticamente 5 minutos y 1 minuto antes de la desconexión del televisor.

Por ejemplo, 5 minutos antes de la desconexión, aparece "SLEEP 5".

Selección del modo MTS

Esta unidad está equipada con el sistema MTS (sonido de televisión multicanal), lo cual mejora considerablemente la calidad de la experiencia televisiva al ofrecer programas con sonido estéreo de alta fidelidad. MTS también proporciona un canal adicional llamado SAP (segundo programa de audio) que las emisoras pueden utilizar para transmitir un segundo idioma para las transmisiones bilingües, o bien otra pista de sonido.

Cuando cambie el canal, se mostrará uno de los mensajes siguientes en la parte superior derecha de la pantalla de acuerdo con el tipo de transmisión.

Transmisión estéreo: se muestra STEREO en color amarillo.

Transmisión estéreo/SAP: se muestra STEREO/SAP en color amarillo y rojo.

Transmisión SAP: se muestra SAP en color rojo.

Transmisión monoaural: no se muestra nada.

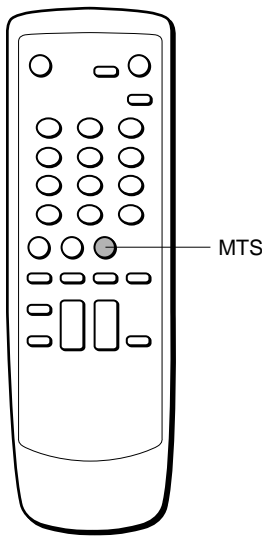

Presione MTS repetidas veces para seleccionar el modo MTS.

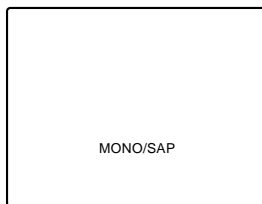

La indicación cambia de la siguiente forma:

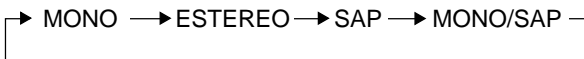

Nota

Cuando presione MTS, los elementos que se pueden seleccionar se mostrarán en color verde y los que no se pueden seleccionar se mostrarán en color rojo de acuerdo con el tipo de transmisión.

Selección del modo de subtítulos

La unidad puede decodificar y mostrar los subtítulos de los programas de televisión.

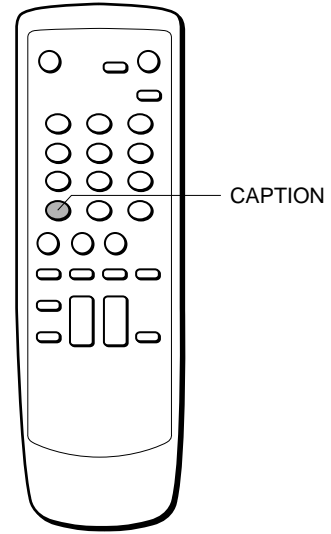

Presione CAPTION repetidas veces para seleccionar el modo de subtítulos.

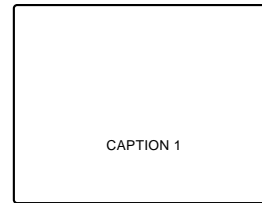

La indicación cambia de la siguiente forma:



Subtítulos:

Este modo de subtítulos muestra el texto en la pantalla en inglés o en otro idioma. En general, los subtítulos en inglés se transmiten en CAPTION 1 y los subtítulos en otros idiomas se transmiten en CAPTION 2.

Texto de pantalla completa:

El modo de subtítulos TEXT 1, TEXT 2 generalmente llena la pantalla con horarios de programación u otra información.

Notas

- Tras seleccionar un modo de subtítulos, éste permanecerá en vigor hasta que lo cambie el usuario, incluso después de cambiar el canal.
- Si la señal de subtítulos se pierde debido a un anuncio publicitario o una interrupción de la señal, los subtítulos volverán a aparecer en cuanto se recupere la señal.
- Al seleccionar subtítulos, es posible que éstos demoren un momento.
- Si los canales se cambian, es posible que se produzca una breve demora en los subtítulos.
- Si utiliza una antena interior o si la recepción es muy mala, es posible que no aparezca el texto del decodificador de subtítulos. En este caso, ajuste la antena para mejorar la recepción o emplee una antena exterior.
- Al activar el decodificador de subtítulos, el texto de los subtítulos tardará un momento en aparecer en pantalla.
- Los subtítulos aparecerán en los puntos de la pantalla donde menos interfieran con la imagen, generalmente en la parte inferior. Los programas de noticias suelen mostrar subtítulos de tres líneas que se desplazan por la pantalla. La mayor parte de los programas muestran subtítulos de dos o tres líneas, situados cerca del personaje que habla para que el espectador pueda seguir el diálogo.
- Si no se recibe ninguna señal de subtítulos, éstos no aparecerán pero el televisor permanecerá en el modo de subtítulos.
- De vez en cuando, es posible que aparezcan errores ortográficos o caracteres extraños en los subtítulos. Esto es normal cuando los subtítulos se introducen en directo. Estas transmisiones no dejan tiempo para la edición.
- Algunos sistemas de cablevisión y de protección contra copia pueden interferir con la señal de subtítulos.
- Las palabras en cursiva o subrayadas son títulos, palabras extranjeras o palabras que requieren más énfasis. Las letras de las canciones suelen aparecer entre notas musicales.
- Para localizar los programas de televisión que se emiten con subtítulos, busque el símbolo CC (closed captions = subtítulos) en su guía de programación televisiva.

Selección del modo de AV

Esta unidad proporciona 4 modos de potenciación de vídeo múltiple.

NORMAL: Ajuste normal

CINE: Ajuste para la visualización de películas

GAME: Ajuste para minimizar la fatiga ocular

OSCURO: Ajuste donde el entorno es más oscuro

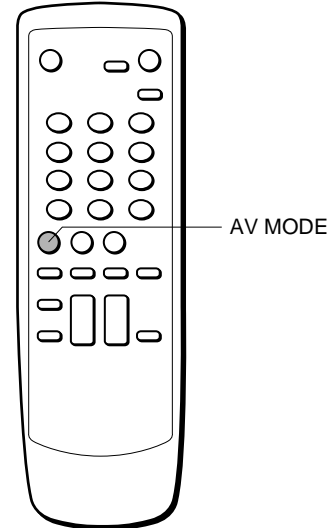

Presione AV MODE repetidas veces para seleccionar el modo de AV.

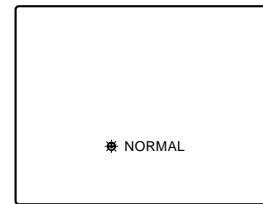

La indicación cambiará de la siguiente forma:

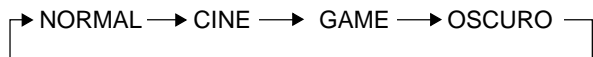

Nota

Incluso si cambia el modo de AV, no cambiará la calidad de sonido.

Ajuste de la imagen

Se pueden establecer los ajustes de imagen para cada modo AV.

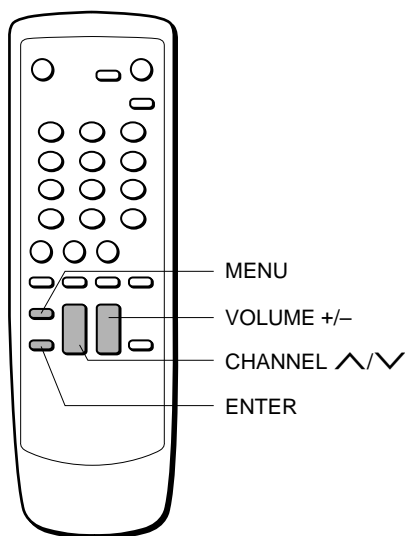

- 1 Presione MENU.
- 2 Presione CHANNEL \wedge o \vee para seleccionar IMAGEN y luego presione ENTER.

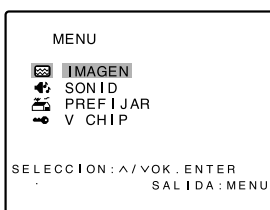

- 3 Presione CHANNEL \wedge o \vee para seleccionar la línea superior y, a continuación, presione VOLUME + o - para seleccionar el modo de AV que desee ajustar.

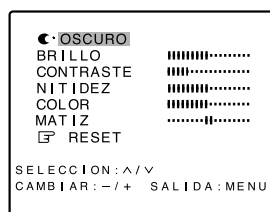

- 4 Presione CHANNEL \wedge o \vee para seleccionar el elemento que desee ajustar.

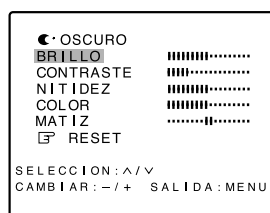

- 5 Presione VOLUME + o - para ajustar el elemento.

Elemento	Al disminuir las barras	Al incrementar las barras
BRILLO	la imagen se vuelve más oscura	la imagen se vuelve más brillante
CONTRASTE	se reduce el contraste	aumenta el contraste
NITIDEZ	se suaviza la imagen	aumenta la nitidez
COLOR	se reducen la intensidad y el brillo del color	incrementan la intensidad y el brillo del color

Elemento	Movimiento hacia la izquierda	Movimiento hacia la derecha
MATIZ	los colores más luminosos adquieren un tono más rojizo	los colores más luminosos adquieren un tono más verdoso

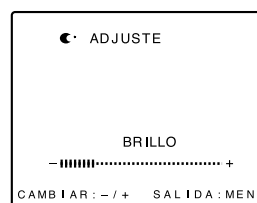

Después de 2 segundos de liberar el botón, la indicación vuelve al paso 4.

- 6 Para ajustar el otro elemento, realice los pasos 3 a 5.
- 7 Presione MENU para volver a la pantalla normal.

Consejo

Para recuperar el valor inicial de todos los elementos del modo AV seleccionado, seleccione RESET en el paso 4 y presione ENTER.

Ajuste del sonido

Es posible ajustar los valores de agudos, graves y equilibrio (izquierdo/derecho) del sonido.

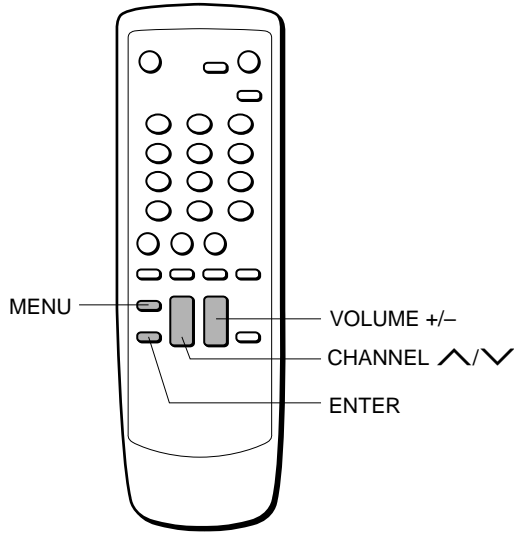

- 1 Presione MENU.
- 2 Presione CHANNEL \wedge o \vee para seleccionar SONID y, a continuación, presione ENTER.

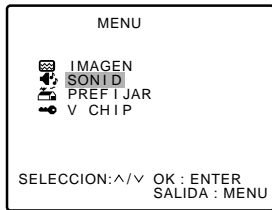

- 3 Presione CHANNEL \wedge o \vee para seleccionar el elemento que desee ajustar.

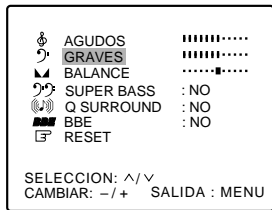

- 4 Presione VOLUME + o - para ajustar el valor.

Elemento	Al disminuir las barras	Al aumentar las barras
AGUDOS	disminuye el nivel de los agudos	aumenta el nivel de los agudos
GRAVES	disminuye el nivel de los graves	aumenta el nivel de los graves

Elemento	Desplazamiento hacia L (izquierda)	Desplazamiento hacia R (derecha)
BALANCE	disminuye el nivel de salida del altavoz derecho	disminuye el nivel de salida del altavoz izquierdo

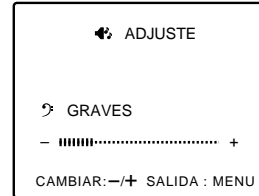

Transcurridos unos segundos después de dejar de presionar el botón, la indicación volverá a ser la del paso 3.

- 5 Para ajustar el otro elemento, realice los pasos 3 y 4.

- 6 Presione MENU para recuperar la pantalla normal.

Consejo

Para restaurar el valor inicial de todos los elementos, seleccione RESET en el paso 3 y, a continuación, presione ENTER.

Nota

La combinación entre TREBLE, BASS, SUPER BASS, o BBE puede distorsionar el sonido. En este caso, disminuya los niveles de las funciones de ajuste de sonido anteriores.

Ajuste del sonido (continuación)

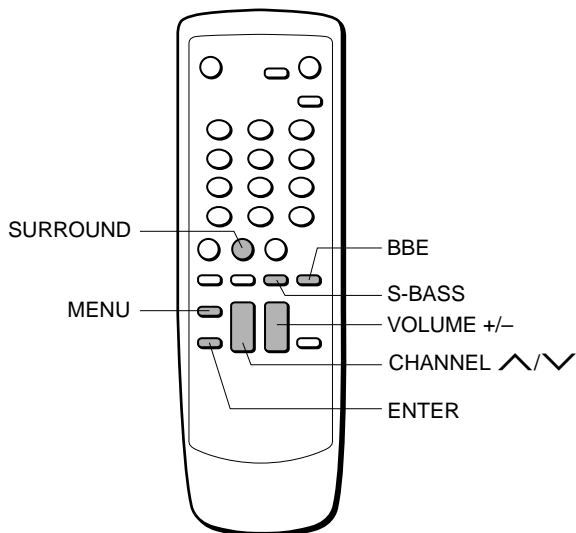

Uso del efecto de sonido especial

El televisor dispone de 3 modos de potenciación de sonido: SUPER BASS, Q SURROUND y BBE.

SUPER BASS potencia los graves.
 Q SURROUND emplea solamente dos altavoces a la izquierda y la derecha, y crea una atmósfera tal que se obtiene la sensación de estar rodeado por dos altavoces frontales y dos posteriores.
 El sistema BBE potencia la claridad del sonido de alta frecuencia.

Para realizar la operación con un solo botón

Para activar SUPER BASS, Q SURROUND o BBE, presione S-BASS, SURROUND o BBE. Cada vez que presione el botón, el modo se activará y se desactivará.

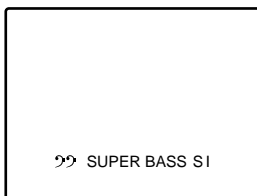

Para realizar la operación mediante el menú SONIDO

Presione MENU. Presione CHANNEL ^ o v para seleccionar SONID y, a continuación, presione ENTER. Presione CHANNEL ^ o v para seleccionar SUPER BASS, Q SURROUND o BBE y, a continuación, presione VOLUME + o - para que aparezca SI.



Notas

- El sistema Q SURROUND no funciona para fuentes monofónicas.
- La activación de Q SURROUND puede producir distorsiones de sonido.

Ajuste del V-chip

Puede establecerse una limitación de edad para evitar que los niños vean u oigan escenas violentas o programas de contenido para adultos. Esta unidad corresponde a "CLASIFIQUE TV" y "CLASIF PELICULA". Para utilizar la función de V-chip, en primer lugar hay que registrar una contraseña.

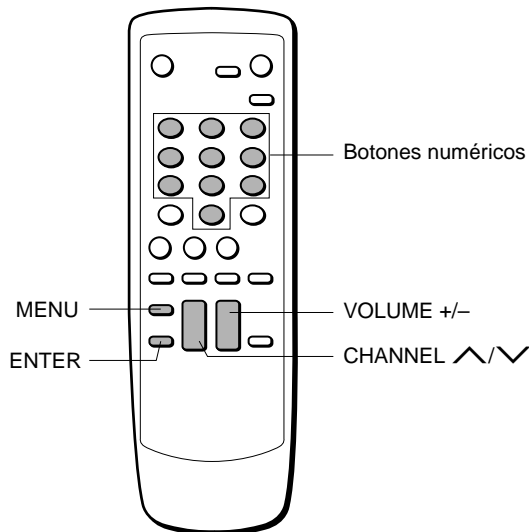

Registro de la contraseña

Importante

No es posible ajustar el V-chip si olvida la contraseña. Recomendamos que anote la contraseña y la guarde en un lugar seguro por si acaso.

- 1 Presione MENU.
- 2 Presione CHANNEL ^ o v para seleccionar V CHIP y luego presione ENTER.



- 3 Introduzca la contraseña (4 dígitos) mediante los botones numéricos (0-9).

Aparece "*" en lugar del número.



- 4 Introduzca de nuevo la misma contraseña para verificarla.



Aparece el menú V chip.

Ajuste del V-chip

1 En el menú V-chip, presione CHANNEL \wedge o \vee para seleccionar CLASIFIQUE TV y luego presione VOLUME + o – para mostrar el ajuste deseado.

- Cuando se reciban los siguientes tipos de programas, su visualización se impedirá o se permitirá en función del ajuste seleccionado.

NO: CLASIFIQUE TV no está activado.
 TV-Y: Adecuado para niños de todas las edades
 TV-Y7: Adecuado para niños de 7 años en adelante
 TV-G: Todos los públicos
 TV-PG: Se sugiere supervisión paterna
 TV-14: Inapropiado para menores de 14 años
 TV-MA: Personas adultas

- El submenú CLASIFIQUE TV puede aparecer según el ajuste seleccionado. Si aparece el submenú, siga al paso 2, si no aparece, siga al paso 3.

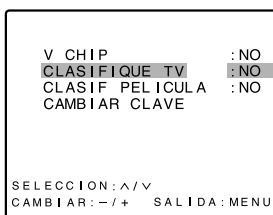

2 Presione CHANNEL \wedge o \vee para seleccionar el elemento CLASIFIQUE TV y luego presione VOLUME + o – para mostrar SI u NO.

- Cuando TV-Y7 se encuentra seleccionado, aparecen los siguientes elementos.

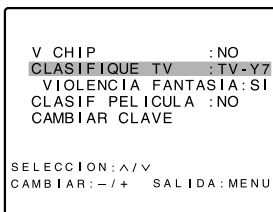

- Cuando TV-PG o TV-14 está seleccionado, aparecen los siguientes elementos.

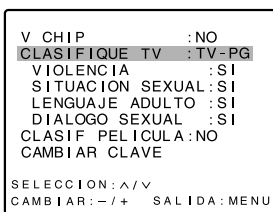

- Cuando TV-MA se encuentra seleccionado, aparecen los siguientes elementos.

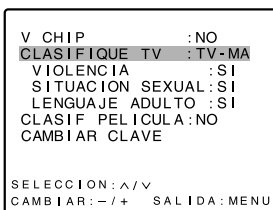

3 Presione CHANNEL \wedge o \vee para seleccionar CLASIF PELICULA y luego presione VOLUME + o – para mostrar el ajuste deseado.

Cuando se reciban los siguientes tipos de películas, su visualización se impedirá de acuerdo con los ajustes seleccionados.

- NO: CLASIF PELICULA no está activado.
- G: películas sin límite de edad.
- PG: Películas inapropiadas para niños.
- PG-13: Películas inapropiadas para niños de 13 años o menos.
- R: Películas que los niños menores de 17 años pueden ver acompañados de sus padres.
- NC-17: Películas prohibidas para los niños menores de 17 años.
- X: Películas para adultos.

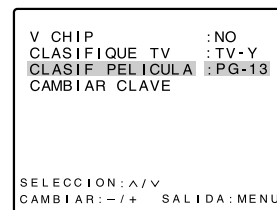

4 Presione CHANNEL \wedge o \vee para seleccionar V CHIP y luego presione VOLUME + o – para mostrar SI.

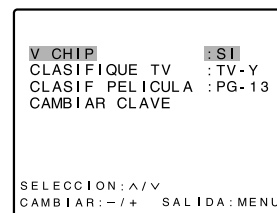

5 Presione MENU para volver a la pantalla normal.

Nota

Si no presiona ningún botón durante 15 segundos, aparecerá la pantalla normal.

Para utilizar el televisor después de activar la protección

Cuando se reciba un programa al que se aplica el ajuste del V-chip, aparecerá la indicación "PROHIBIDO POR V CHIP".

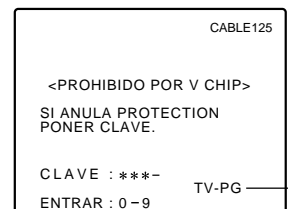

Indicación de clasificación de programa de emisión

Introduzca la contraseña. Si la introduce correctamente, la protección se cancelará.

Cambio de la contraseña

- 1 Presione MENU.
- 2 Presione CHANNEL \wedge o \vee para seleccionar V CHIP y luego presione ENTER.



- 3 Introduzca la contraseña mediante los botones numéricos (0-9). Aparece "*" en lugar del número.



- 4 Presione CHANNEL \wedge o \vee para seleccionar CAMBIAR CLAVE y luego presione ENTER.

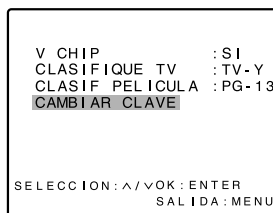

- 5 Introduzca la nueva contraseña mediante los botones numéricos (0-9). Aparece "*" en lugar del número.



- 6 Introduzca la misma contraseña de nuevo para verificarla.



- 7 Presione MENU para volver a la pantalla normal.

Nota

Si no presiona ningún botón durante 15 segundos, aparecerá la pantalla normal.

Registro de nombres de emisora

Es posible registrar un nombre de emisora para cada canal.

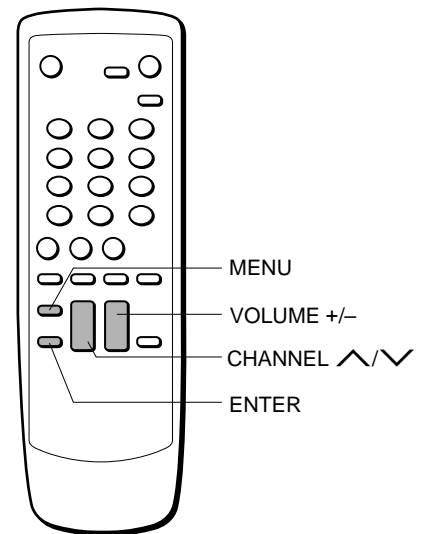

- 1 Presione MENU.
- 2 Presione CHANNEL \wedge o \vee para seleccionar PREFIJAR y luego presione ENTER.

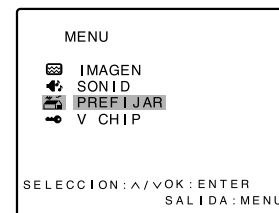

- 3 Presione CHANNEL \wedge o \vee para seleccionar ETIQUETA y luego presione ENTER.

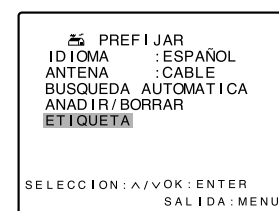

- 4 Presione VOLUME + o - para seleccionar el número de canal para el que desee registrar un nombre.

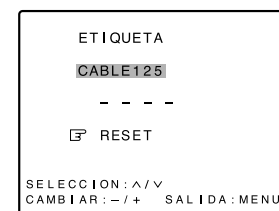

5 Presione **CHANNEL**  para seleccionar la indicación de barra.

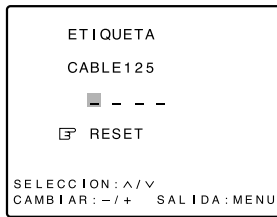

6 Presione **VOLUME +** para mostrar la letra deseada y luego presione **CHANNEL** . Cada vez que presione **VOLUME +**, la indicación cambiará de la siguiente forma:

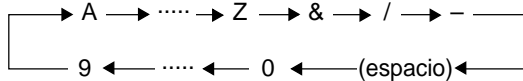

Presione **VOLUME -** para cambiar la indicación en orden inverso.

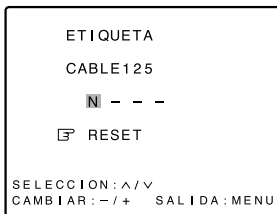



7 Repita los pasos 5 y 6 para introducir un nombre de emisora. Puede introducir hasta 4 letras.

8 Para introducir otro nombre de emisora, presione **CHANNEL**  para seleccionar el número de canal y, a continuación, repita los pasos 4 a 7. Es posible introducir hasta 30 emisoras. Una vez registradas 30 emisoras, aparece "LLENO" en lugar de "- - -".

9 Presione **MENU** para volver a la pantalla normal.

Consejo

Para cancelar todas las letras en los pasos 6 y 7, presione **CHANNEL**  o  para seleccionar **RESET** y luego presione **ENTER**.

Visualización en pantalla

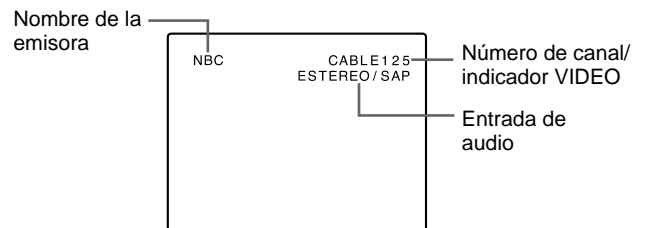
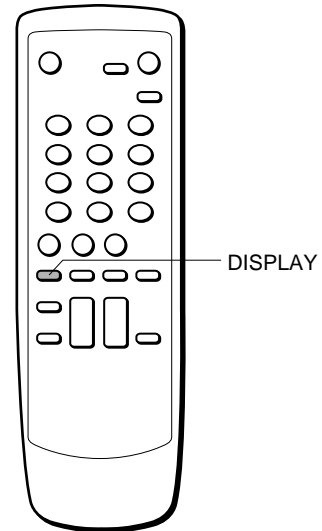

Para cambiar la visualización en pantalla Presione **DISPLAY**. Cada pulsación activa o desactiva la visualización en pantalla.

Notas

- Si no pulsa ningún botón durante 8 segundos, la indicación en pantalla se desactivará automáticamente.
- El nombre de la emisora aparecerá solamente si se ha registrado.
- El indicador de entrada de audio no aparece cuando el televisor se encuentra en el modo VIDEO 1 y VIDEO 2.

Visualización de vídeo o desde otros equipos

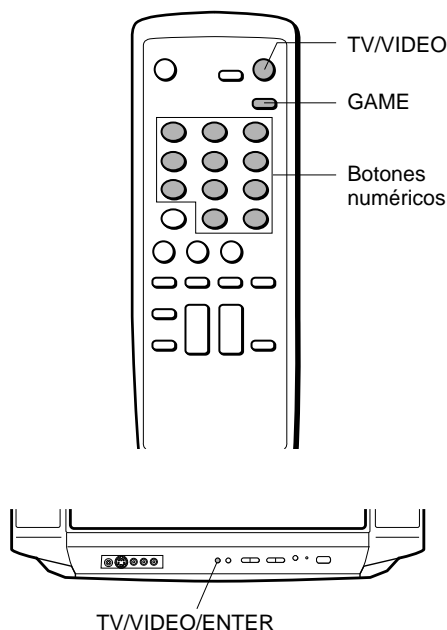

1 Presione TV/VIDEO en el controlador remoto o TV/VIDEO/ENTER en el televisor para mostrar "VIDEO 1" o "VIDEO 2" durante algunos segundos.

VIDEO 1: entrada desde las tomas VIDEO 1 INPUT AUDIO/VIDEO de la parte posterior.

VIDEO 2: entrada desde las tomas VIDEO 2 IN AUDIO/VIDEO de la parte frontal.

2 Ponga la videograbadora u otro equipo en modo de reproducción.

Para volver al programa de televisión

Presione TV/VIDEO en el controlador remoto o TV/VIDEO/ENTER en el televisor repetidamente hasta que aparezca el programa de televisión. También puede volver al programa seleccionando el número de canal directamente con los botones numéricos.

Para cambiar a la posición GAME directamente

Presione GAME para poner el modo AV en GAME. El modo de entrada del televisor cambiará automáticamente a VIDEO 2, el tamaño de la pantalla será el más apropiado.

Al conectar la videograbadora AIWA con ONE-TOUCH PLAYBACK (reproducción con una sola pulsación)

Cuando se presiona ONE-TOUCH PLAYBACK u OTPB en el controlador remoto de la videograbadora, esta unidad se enciende automáticamente en el modo VIDEO 1. Sin embargo, esta función no puede utilizarse en los siguientes casos:

- Si se ha presionado ONE-TOUCH PLAYBACK u OTPB en el controlador remoto de la videograbadora.
- El televisor y la videograbadora no se han colocado de forma que puedan recibir la señal del controlador remoto de forma simultánea.

Nota

Para obtener información detallada sobre el uso de la videograbadora, consulte el manual de la misma.

Solución de problemas

Si la unidad parece no funcionar adecuadamente, lea de nuevo las instrucciones y después compruebe la tabla siguiente.

No hay imagen o sonido.

La unidad se encuentra en el modo de entrada VIDEO.

Sin sonido.

Aumente el volumen de sonido.

El color es malo o no hay color.

Ajuste el parámetro de color.

El controlador remoto no funciona.

Sustituya ambas pilas por otras nuevas.

Se oyen chasquidos.

Se trata de una expansión o contracción inevitable de la carcasa debido a cambios de temperatura. No es un problema.

Cuidados y mantenimiento

Para limpiar el exterior

Límpielo con un paño seco y suave.

Si las superficies están muy sucias, utilice un paño suave ligeramente humedecido con una solución detergente poco concentrada. No utilice disolventes fuertes, como alcohol, bencina o diluyentes, ya que podrían dañar el acabado de la unidad.

No pegue sellos ni etiquetas adhesivas

No pegue sellos ni etiquetas adhesivas en la superficie durante mucho tiempo, ya que el acabado de la unidad puede dañarse.

Si se oyen ruidos procedentes de la radio o de otro equipo de audio/video

Aleje el equipo de esta unidad.

Tubo Braun

Si la superficie está sucia, límpiela con un paño seco y suave.

Si toca el tubo Braun, notará ocasionalmente una pequeña descarga eléctrica. Se trata de electricidad estática y no le producirá ningún daño.

Especificaciones

Sistema de sintonizador	Sintonizador de frecuencia sintetizada
Sistema de televisión	NTSC-M
Cobertura de canales	VHF: 2 a 13 UHF: 14 to 69 Cablevisión: 5A, A-1 a A-5, A a W, W+1 a W+84
Memoria de programa	181
Entrada de antena	75 ohmios, desequilibrada
Tubo de imagen	TV-F2400: 24 pulg. TV-F2000: 20 pulg.
Tamaño de la pantalla	TV-F2400: 478 (An) × 359 (Al) mm (18 ⁷ / ₈ × 14 ¹ / ₄ pulg.) 598mm (diagonal) (23 ⁵ / ₈ pulg.) TV-F2000: 406 (An) × 305 (Al) mm (16 × 12 ¹ / ₈ pulg.) 508 mm (diagonal) (20 pulg.)
Entrada de vídeo	1 Vp-p 75 ohmios
Entrada de audio	0,5 Vrms., 33 k ohmios más
Altavoz	120 × 60 mm (4 ³ / ₄ × 2 ³ / ₈ pulg.)
Tensión de funcionamiento	120 V CA, 60 Hz
Consumo de energía	TV-F2400: 125 W TV-F2000: 100 W
Toma de teléfono	Minitoma estéreo
Temperatura de funcionamiento	5°C – 40°C (41°F – 104°F)
Humedad de funcionamiento	35% – 80%
Dimensiones	TV-F2400: 690 (An) × 506 (Al) × 485 (Prf) mm (27 ¹ / ₄ × 20 × 19 ¹ / ₈ pulg.) TV-F2000: 610 (An) × 440 (Al) × 485 (Prf) mm (24 ¹ / ₈ × 17 ³ / ₈ × 19 ¹ / ₈ pulg.)
Peso	TV-F2400: 33,7 kg (74,14 lbs.) TV-F2000: 24,1 kg (53,02 lbs.)
Accesorios	Controlador remoto (1) Pilas (R6/tamaño AA) (2) Adaptador de antena (1)

- El diseño y las especificaciones están sujetos a cambios sin previo aviso por motivos de mejora del rendimiento.
- Las ilustraciones de estas instrucciones de uso son para el TV-F2000.

Índice de partes y controles

Panel frontal

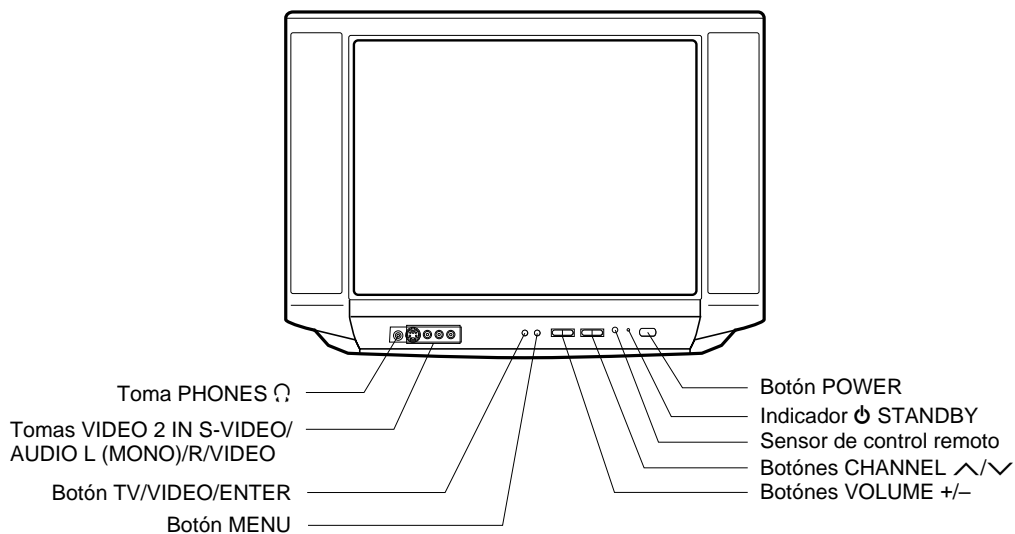

Panel posterior (TV-F2000)

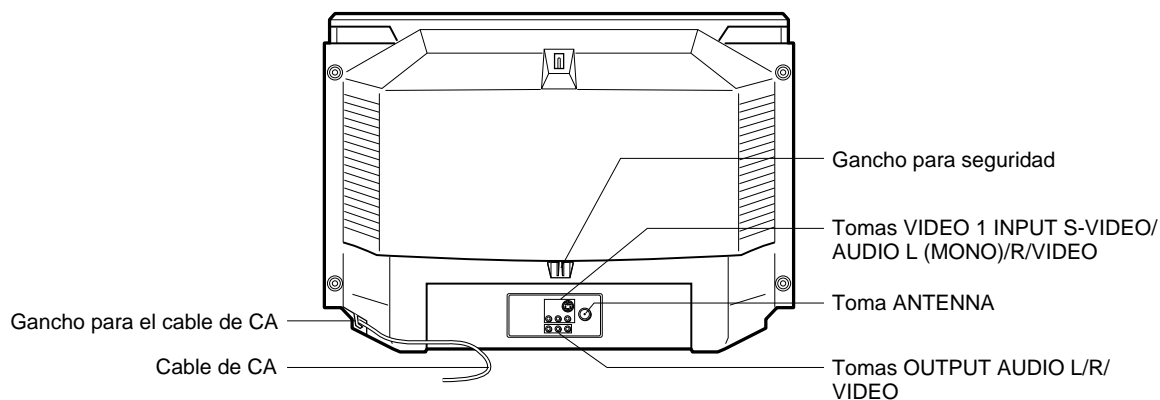

Panel posterior (TV-F2400)

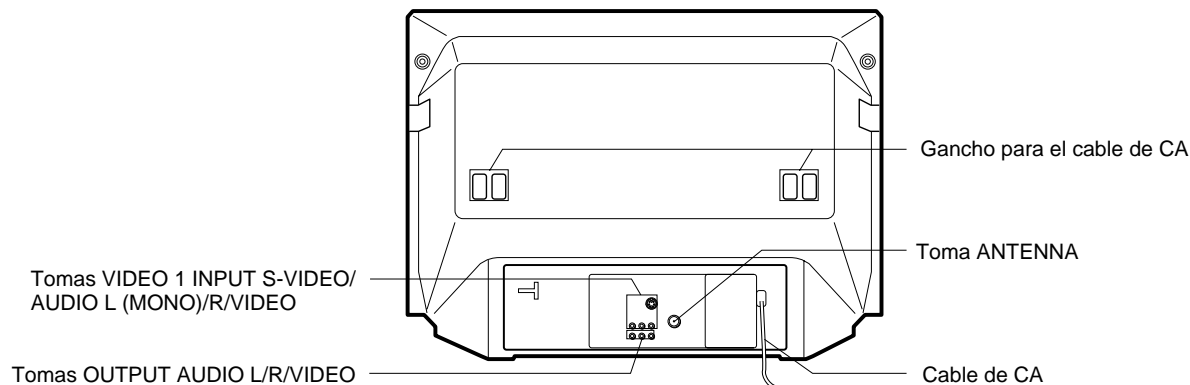

Controlador remoto

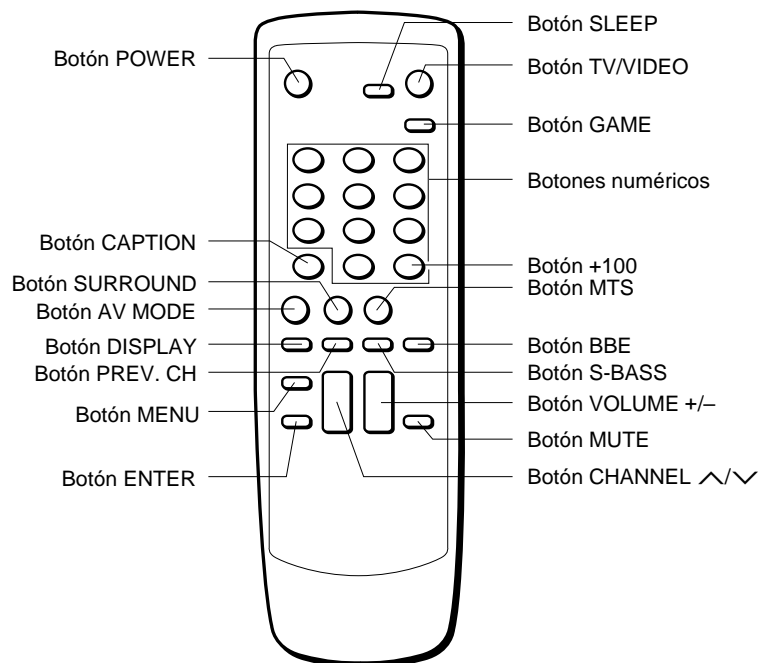

SOMMAIRE DES OPERATIONS **FRANÇAIS**

Félicitations!

Nous vous remercions d'avoir fait l'acquisition de ce produit AIWA.

Si vous déballez votre téléviseur pour la première fois, veuillez effectuer les opérations **1** à **4** ci-dessous pour l'installation.

En cas de problème et pour tout renseignement

**Composez le numéro gratuit
1-800-BUY-AIWA**

(Etats-Unis et Puerto Rico)

Vous trouverez les accessoires dans le carton d'emballage.

Télécommande (1)

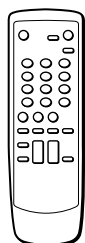

Piles (2)

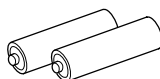

Adaptateur d'antenne (1)

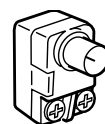

Lisez attentivement les informations des pages 1 et 2 du mode d'emploi avant d'installer ou d'utiliser votre téléviseur.

1

Installation des piles dans la télécommande

Insérez deux piles R6 (AA) (fournies) en respectant la polarité indiquée dans le compartiment à piles.

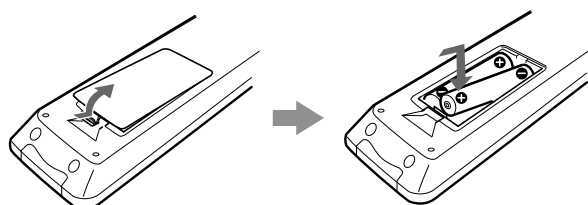

2

Raccordement de l'antenne du téléviseur (ou réseau câblé)

Attention

Branchez le cordon d'alimentation sur une prise murale (secteur) quand toutes les autres connexions ont été établies.

Raccordements de base

- 1 Raccordez le câble d'antenne de télévision (non fourni) au connecteur ANTENNA du téléviseur.

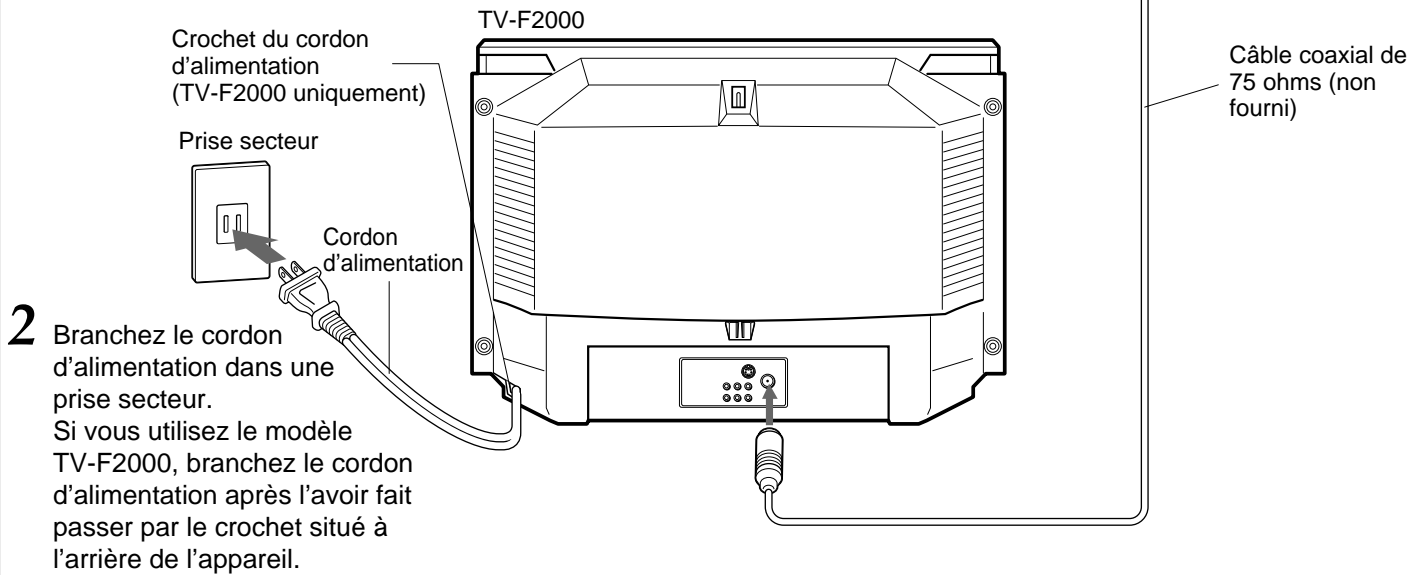

Raccordement au réseau câblé (CATV)

- 1 Raccordez le câble du système de télédistribution au connecteur d'entrée du convertisseur CATV.

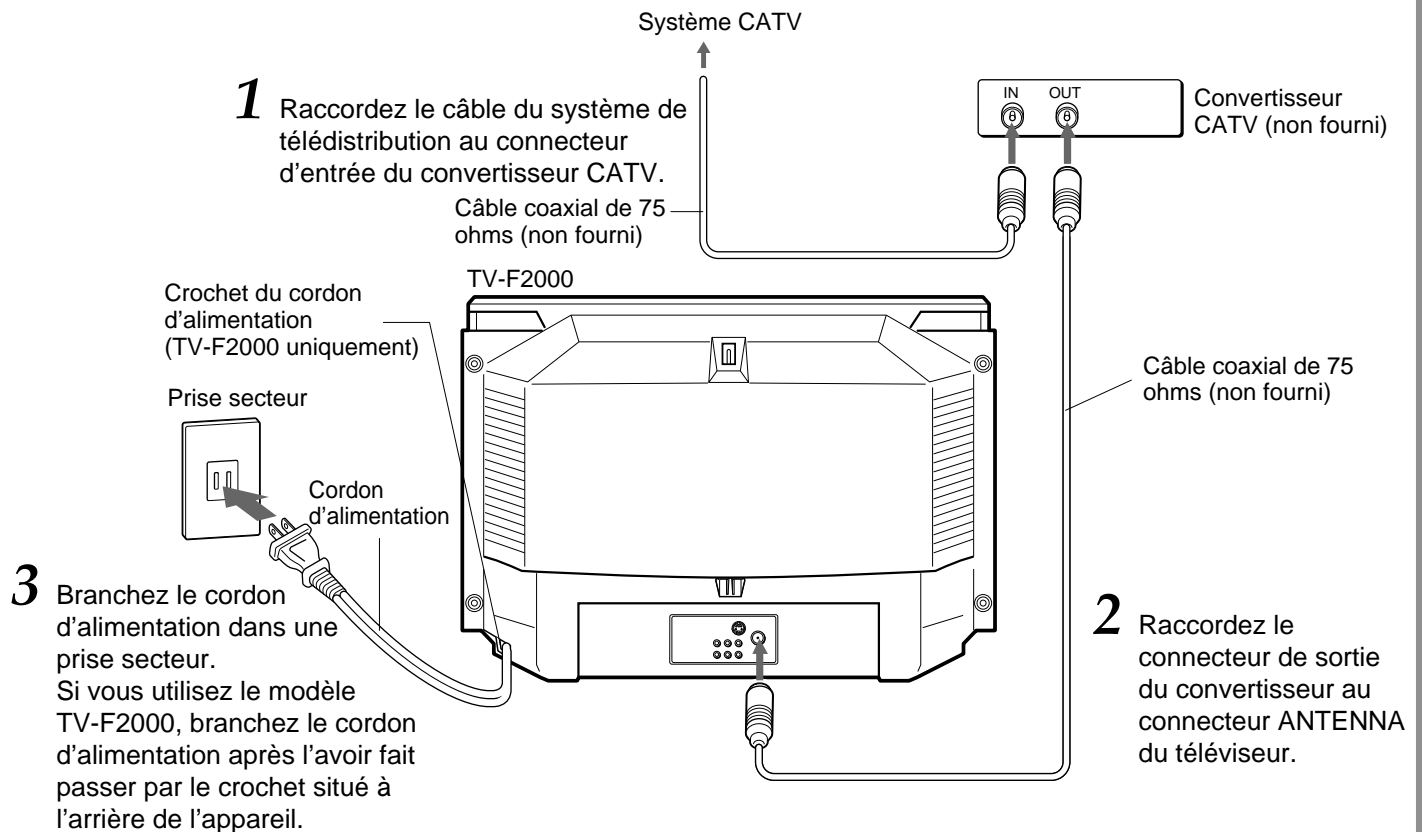

Pour se raccorder à un réseau câblé sans convertisseur CATV

Raccordez le câble du réseau câblé au connecteur ANTENNA du téléviseur à l'étape 1 ci-dessus.

3

Sélection de la langue d'affichage

Les menus peuvent être affichés dans l'une des trois langues suivantes : anglais, espagnol ou français.

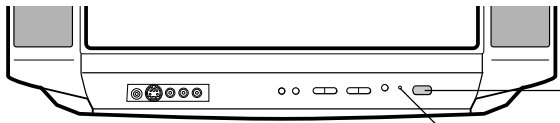

Indicateur STANDBY

1

POWER

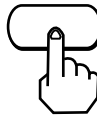

Appuyez sur le bouton **POWER** du téléviseur.
L'indicateur STANDBY s'allume.

2

POWER



Appuyez sur la touche **POWER** de la télécommande pour mettre le téléviseur sous tension.
L'indicateur STANDBY s'éteint.

3

MENU



Appuyez sur **MENU**.

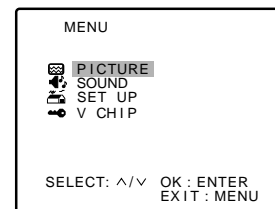

4

CHANNEL

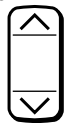

ENTER

Appuyez sur **CHANNEL** ou pour sélectionner **SET UP** et appuyez ensuite sur **ENTER**.

Le paramètre sélectionné s'affiche en rouge.

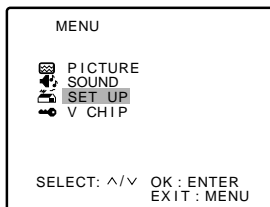

5

VOLUME

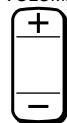

Appuyez sur **VOLUME +** ou **-** pour afficher la langue désirée.
Chaque fois que vous appuyez sur cette touche, la langue d'affichage des menus change.

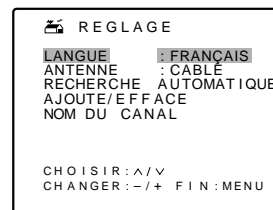

6

MENU



Appuyez sur **MENU** pour revenir à l'écran normal.

4

Préréglage des chaînes de télévision

Avant de commencer

Assurez-vous que le téléviseur est en mode TV.

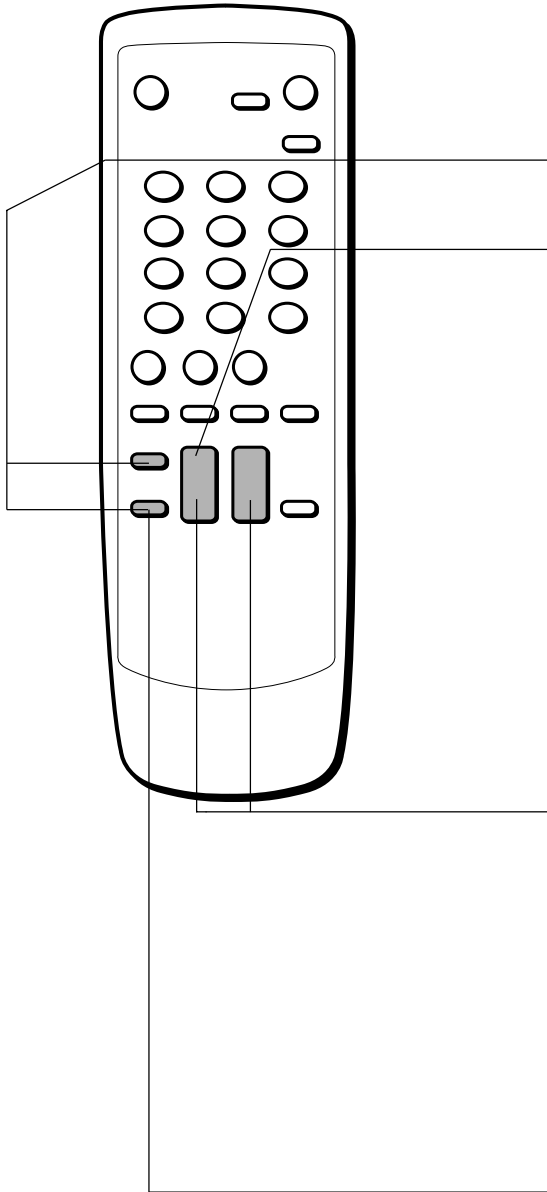

1

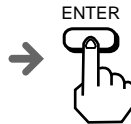

Appuyez sur **MENU**. Appuyez ensuite sur **CHANNEL** ou pour sélectionner REGLAGE et appuyez ensuite sur **ENTER**.

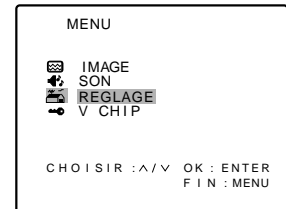

2

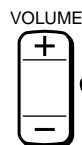

Appuyez sur **CHANNEL** ou pour sélectionner ANTENNE et appuyez ensuite sur **VOLUME** ou pour sélectionner TV ou CABLE.

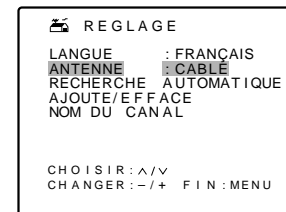

3



Appuyez sur **CHANNEL** ou pour sélectionner RECHERCHE AUTOMATIQUE et appuyez ensuite sur **ENTER**.

Toutes les chaînes captées sont explorées. Après le balayage des chaînes, la première chaîne localisée apparaît sur l'écran du téléviseur.

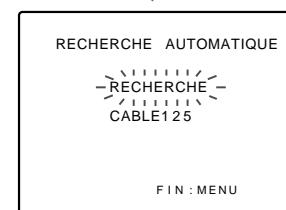
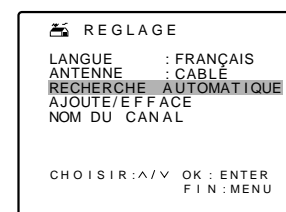

Avertissement

Pour réduire le risque d'incendie ou d'électrocution, ne pas exposer cet appareil à la pluie ou à l'humidité.



Explication des symboles graphiques :



Un éclair fléché inscrit dans un triangle équilatéral est destiné à alerter l'utilisateur de la présence à l'intérieur de l'appareil d'une "tension dangereuse" non isolée d'une puissance suffisante pour constituer un risque d'électrocution pour les personnes.



Un point d'exclamation inscrit dans un triangle équilatéral est destiné à avertir l'utilisateur de la présence d'instructions d'utilisation (et d'entretien) importantes dans la documentation fournie avec l'appareil.

INSTRUCTIONS DE SECURITE IMPORTANTES

Veillez lire attentivement le présent mode d'emploi dans son intégralité avant de faire fonctionner l'appareil. Conservez-le ensuite soigneusement pour toute référence ultérieure. Vous devez vous conformer strictement à toutes les mises en garde et à tous les avertissements figurant sur l'appareil et dans le mode d'emploi ainsi qu'aux précautions de sécurité précisées ci-dessous.

Avertissement

Pour prévenir toute décharge électrique ou autre blessure, conformez-vous aux présentes instructions de sécurité pendant l'installation, l'utilisation et l'entretien de cet appareil.

Installation

Fixations - N'utilisez pas de fixations qui ne sont pas recommandées par le fabricant de l'appareil, car cela peut résulter en un risque d'incendie, de décharge électrique ou de blessures.

Eau et humidité - Ne pas utiliser cet appareil près d'une source d'eau, par exemple, une baignoire, une cuvette, un évier ou une baignoire, ni dans un sous-sol humide, près d'une piscine, etc.

Chaleur - N'utilisez pas cet appareil à proximité de sources de chaleur et notamment de conduits d'air chaud, de cuisinières ou de tout autre appareil générant de la chaleur. Il ne peut pas non plus être exposé à des températures inférieures à 5°C (41°F) ou supérieures à 40°C (104°F).

Lieu d'installation - Placez l'appareil sur une surface plane et de niveau.

Accessoires - Ne placez pas l'appareil sur un chariot, un support, un trépied, un montant ou une table instable. L'appareil risque de tomber et de causer de graves blessures, voire d'être gravement endommagé. Utilisez uniquement les modèles de chariot, de support, de trépied, de montant ou de table préconisés par le fabricant ou vendus avec l'appareil. Le montage de l'appareil doit être exécuté conformément aux instructions du fabricant et aux moyens des accessoires préconisés par celui-ci.

Chariot mobile - Lorsque l'appareil est placé ou installé sur un support ou dans un chariot, déplacez l'appareil avec précautions. Les arrêts brutaux, les forces excessives et les surfaces irrégulières risquent en effet de le faire basculer ou tomber.

AVERTISSEMENT POUR LES CHARIOTS MOBILES



S3126A

Ventilation - L'appareil doit être situé dans un environnement approprié qui assure une ventilation périphérique correcte. Laissez un espace dégagé d'environ 10 cm à l'arrière et au-dessus de l'appareil et de 5 cm sur les côtés. Les fentes et les ouvertures pratiquées dans le châssis ainsi qu'à l'arrière et sur le dessous servent à la ventilation de l'appareil et à en garantir un fonctionnement irréprochable en le protégeant contre toute surchauffe interne. Veillez par conséquent à ne pas obstruer ni à recouvrir ces ouvertures. Les ouvertures ne peuvent en aucun cas être obstruées en plaçant l'appareil sur un lit, un sofa, une couverture ou sur toute autre surface similaire qui risquerait d'obstruer les ouïes de ventilation. (Cet appareil ne peut jamais être placé à côté ou sur un radiateur ou un appareil de chauffage.) Cet appareil ne peut être installé dans un meuble encastré comme une bibliothèque, à moins qu'une bonne ventilation y soit assurée.

Poids et objets lourds

L'appareil doit être déplacé avec précaution par plusieurs personnes car la répartition des masses en son sein n'est pas régulière. Ne placez pas les objets lourds sur l'appareil.

Pénétration d'objets et de liquides - N'introduisez aucun objet à l'intérieur de l'appareil par les ouïes de ventilation parce qu'il risque d'entrer en contact avec des composants sous haute tension et de court-circuiter des composants, entraînant ainsi un incendie ou une décharge électrique. Ne jamais répandre de liquide sur l'appareil. Ne placez pas un vase ou tout autre objet contenant de l'eau sur l'appareil.

Alimentation

Sources d'alimentation - Faites uniquement fonctionner cet appareil sur l'une des sources d'alimentation spécifiées sur l'étiquette signalétique. Si vous n'êtes pas certain du type de la source d'alimentation locale, consultez le revendeur de votre appareil ou votre compagnie de distribution d'électricité. Pour faire fonctionner l'appareil sur piles ou sur d'autres sources d'alimentation, reportez-vous au mode d'emploi.

Mise à la terre ou polarisation - Cet appareil est équipé d'une fiche d'alimentation à courant alternatif polarisée (dotée d'une lame plus large que l'autre). Cette fiche ne peut être introduite que dans un sens dans la prise murale (secteur). Il s'agit d'une mesure de sécurité. S'il s'avère difficile d'introduire complètement la fiche d'alimentation dans la prise secteur, retournez la fiche et réessayez. Si vous ne parvenez toujours pas à l'enficher correctement, demandez à votre électricien de remplacer votre prise murale d'un modèle dépassé. Ne tentez pas de contourner la sécurité de cette fiche polarisée.

Protection du cordon d'alimentation - Pour des raisons de sécurité, cet appareil a une fiche de protection contre les surcharges électriques. Voir le mode d'emploi pour le remplacement ou la réactivation du dispositif de protection. Si la fiche doit être remplacée, assurez-vous que le technicien de service l'a remplacée par la fiche spécifiée par le fabricant. Cette fiche doit avoir la même capacité de protection que la fiche originale.

Surcharge - Ne posez jamais aucun objet sur le cordon d'alimentation. Evitez de surcharger les prises murales et les prolongateurs, car vous risquez de provoquer un incendie ou une décharge électrique. Ne placez pas l'appareil dans un endroit où son cordon risque d'être piétiné.

Antenne externe

Lignes électriques - Un système d'antenne extérieure ne peut être installé à proximité de lignes à haute tension, de luminaires électriques ou de circuits d'alimentation, ou encore là où il risque de tomber sur des lignes électriques ou des circuits d'alimentation. Lorsque vous installez un système d'antenne extérieure, veillez tout particulièrement à ne pas entrer en contact avec de telles lignes électriques ou circuits d'alimentation, ce qui présente un danger de mort.

Mise à la terre de l'antenne extérieure - Si un système d'antenne ou un réseau câblé est raccordé à l'appareil, veillez à ce que le système d'antenne soit correctement mis à la terre de façon à éviter tout dégât dû à une crête de tension imprévisible ou à l'accumulation d'électricité statique. L'article 810 du code national électrique, ANSI/NFPA n° 70, fournit des informations sur la mise à la terre adéquate du mât, de la structure portante et du fil de terre vers une unité de décharge de l'antenne, la section des conducteurs de mise à la terre, l'emplacement de l'unité de décharge de l'antenne, le raccordement aux électrodes de mise à la terre et les spécifications des bornes de mise à la terre. Reportez-vous également à l'illustration.

Mise à la terre de l'antenne conformément au code national électrique

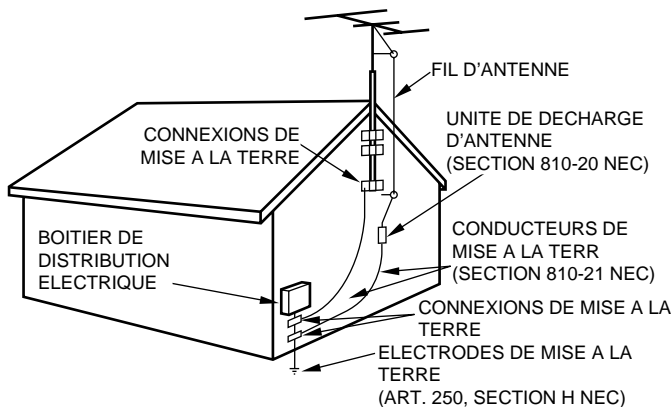

CODE NATIONAL ELECTRIQUE (NEC)

Foudre

Par mesure de sécurité supplémentaire, durant les orages accompagnés de foudre ou lorsque vous prévoyez de ne pas utiliser l'appareil pendant une période prolongée, débranchez-le de la prise murale et déconnectez l'antenne ou le câble de télédistribution. L'appareil ne risquera pas d'être endommagé par la foudre ou des pointes d'énergie.

Entretien

Nettoyage - Débranchez l'appareil de la prise murale avant de procéder à son nettoyage. N'utilisez pas de nettoyants liquides ou en aérosol. Utilisez un chiffon légèrement humide.

En cas de panne

Débranchez l'appareil de la prise murale et faites-le contrôler par un technicien d'entretien qualifié si:

- 1) Le cordon ou la fiche d'alimentation est endommagé ou effiloché ;
- 2) Un liquide a été renversé sur l'appareil ;
- 3) L'appareil a été exposé à la pluie ou à l'humidité ;
- 4) L'appareil semble ne pas fonctionner normalement lorsque vous appliquez les instructions d'utilisation. Ajustez uniquement les commandes décrites dans le mode d'emploi, car un réglage incorrect d'autres commandes peut causer des dommages à l'appareil qui nécessiteront généralement une intervention en profondeur d'un technicien d'entretien qualifié pour restaurer ses conditions de fonctionnement normales ;
- 5) L'appareil est tombé ou si châssis a été endommagé ;
- 6) Les performances de l'appareil se sont sensiblement modifiées- indiquant par là la nécessité d'un entretien.

Ne tentez pas de réparer l'appareil vous-même, car une ouverture du châssis ou la dépose des couvercles risque de vous exposer à des tensions élevées ou à d'autres risques. Pour toute réparation faites appel à un professionnel.

Pièces de rechange - Lorsque des pièces de rechange sont indispensables, assurez-vous que le technicien utilise effectivement les pièces de rechange spécifiées par le fabricant ou présentant les mêmes spécifications que les pièces d'origine. Toute substitution non autorisée peut entraîner un risque d'incendie, de décharge électrique ou tout autre danger.

Contrôle de sécurité - A l'issue de toute intervention d'entretien ou de réparation de l'appareil, demandez au technicien d'exécuter les contrôles de sécurité pour déterminer si l'appareil présente les conditions d'utilisation prescrites.

Remarque pour l'installateur du système CATV:

La présente remarque est destinée à attirer l'attention des installateurs des systèmes CATV sur l'article 820-40 du NEC qui stipule les instructions relatives à une mise à la terre adéquate. Il prévoit plus particulièrement que le câble de mise à la terre doit être raccordé au circuit de terre du bâtiment aussi près que possible de l'entrée du câble.

REFERENCES UTILISATEUR

Pour votre facilité, inscrivez la désignation du modèle et le numéro de série de cet appareil (qui se trouvent à l'arrière) dans les cases ci-dessous. Signalez ces références lorsque vous prenez contact avec votre revendeur Aiwa en cas de problème.

Numéro du modèle

Numéro de série

Félicitations

Nous vous remercions d'avoir fait l'acquisition de ce produit Aiwa. Pour optimiser les performances de cet appareil, nous vous invitons à lire attentivement le présent mode d'emploi.

Principales caractéristiques de ce téléviseur

Puce V

Vous pouvez programmer une limitation suivant l'âge afin d'empêcher que des enfants regardent ou entendent des scènes de violence et des programmes pour adultes. Cet appareil est conforme à "CLASS.PROG.TV" et "CLASS.FILM".

Optimiseur vidéo

Cet appareil intègre quatre modes d'optimisation vidéo: NORMAL, CINEMA, GAME et SOMBRE.

Accentuation audio

Cet appareil comporte 3 modes d'accentuation audio : SUPER BASS, Q SURROUND et BBE.

Diffusion MTS (son télévisé multicanal)

Vous pouvez capter les émissions télévisées stéréo et bilingues diffusées aux Etats-Unis.

Sous-titres

Les sous-titres peuvent être affichés sur l'écran lorsque vous captez une émission compatible.

Table des matières

Préparation

Raccordement de l'antenne	4
Préparation de la télécommande	8
Sélection de la langue d'affichage	8
Sélection des chaînes	9

Opérations de base

Regarder une émission de télévision	10
Sélection du mode MTS.....	11
Sélection du mode de sous-titres.....	11
Sélection du mode AV	12
Réglage de l'image	13
Réglage du son	14

Autres fonctions

Réglage de la puce V	15
Enregistrement du nom d'une station de télévision	17
Affichage des indicateurs	18
Regarder une source vidéo ou autre	19

Informations complémentaires

Dépannage	19
Soin et entretien	20
Spécifications	20
Composants et commandes	21

Cet appareil a été testé et jugé conforme aux limites des appareils numériques de Classe B, conformément au chapitre 15 du règlement FCC. Ces limites sont conçues pour assurer une protection raisonnable contre les interférences néfastes lorsque l'appareil est utilisé dans un environnement résidentiel.

Cet appareil génère, utilise et peut émettre des radiofréquences et, s'il n'est pas installé et utilisé conformément au mode d'emploi, il peut provoquer des interférences dans les communications radio. Il n'est cependant pas possible de garantir que des interférences ne se produiront pas dans une installation privée. Si cet appareil génère des interférences néfastes dans la réception des ondes radio ou télévisées, ce que l'on peut facilement contrôler en mettant l'appareil successivement sous et hors tension, l'utilisateur est invité à tenter de remédier aux interférences en appliquant l'une des mesures suivantes :

- Réorientez ou installez l'antenne de réception à un autre endroit.
- Eloignez davantage l'appareil du récepteur.
- Branchez l'appareil sur une prise secteur raccordée à un circuit d'alimentation différent de la prise sur laquelle le récepteur est branché.
- Consultez votre revendeur ou faites appel à un technicien radio/télévision.

Remarque

Toute modification ou tout réglage de cet appareil non expressément approuvé par le fabricant peut invalider le droit de l'utilisateur à employer cet appareil.

Raccordement de l'antenne

Raccordements de base

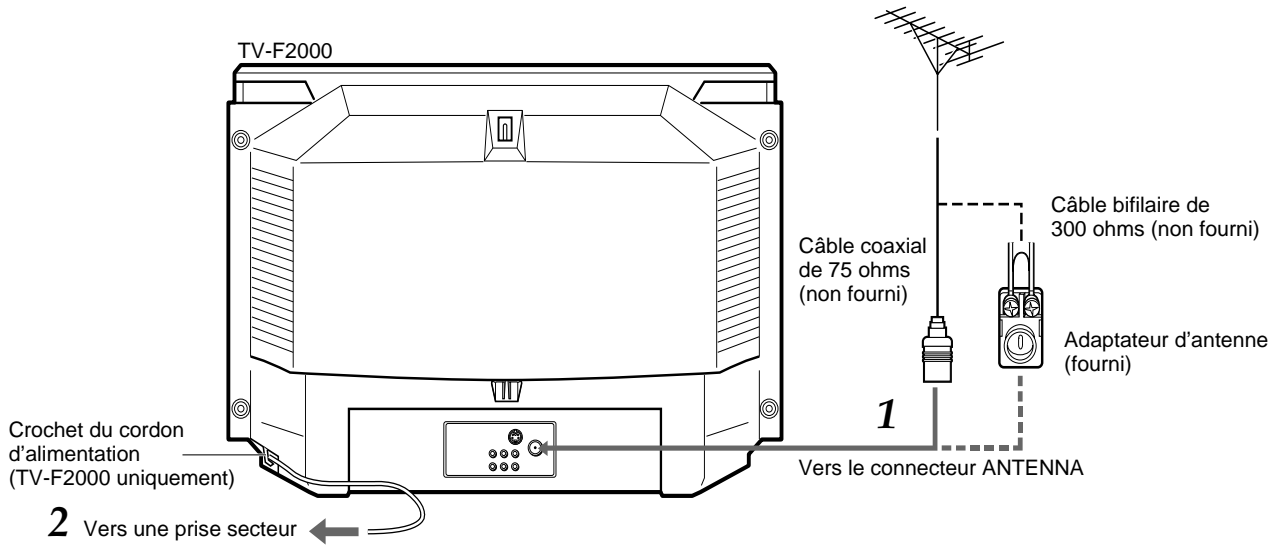

1 Raccordez le câble d'antenne au connecteur ANTENNA du téléviseur.

Si le câble est un câble coaxial rond de 75 ohms, raccordez-le directement au connecteur ANTENNA.
 Si le câble est un câble bifilaire plat de 300 ohms, raccordez-le à l'adaptateur d'antenne (fourni), et raccordez ensuite l'adaptateur au connecteur ANTENNA.

2 Branchez le cordon d'alimentation dans une prise secteur.

Si vous utilisez le modèle TV-F2000, branchez le cordon d'alimentation après l'avoir fait passer par le crochet situé à l'arrière de l'appareil.

Pour prévenir toute chute de l'appareil durant les tremblements de terre, etc.,

Fixez l'appareil à un mur ou à une colonne en attachant un câble torsadé ou du fil de fer résistant au crochet de sécurité situé à l'arrière.

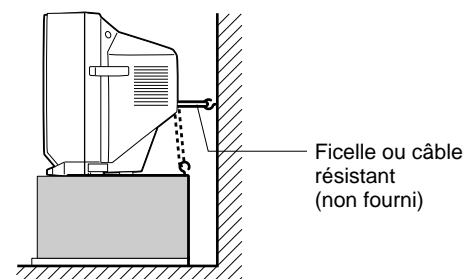
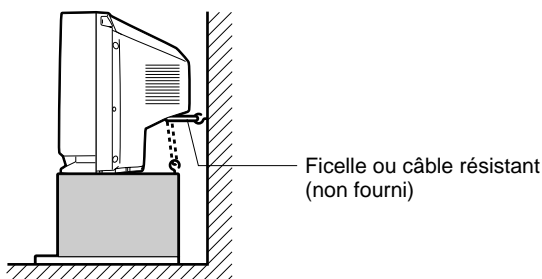
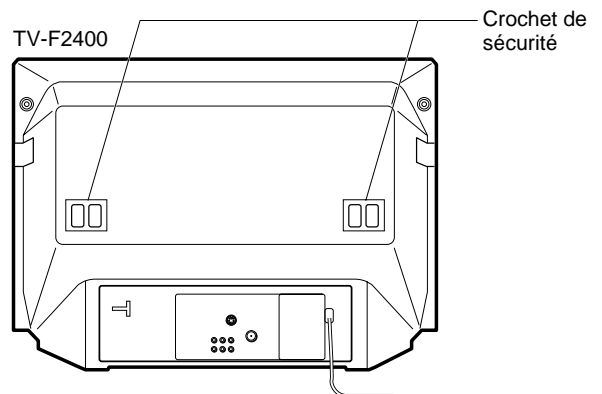
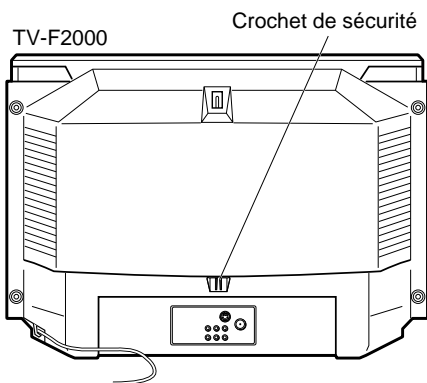

Raccordements CATV

Pour raccorder un système CATV sans utiliser de convertisseur CATV

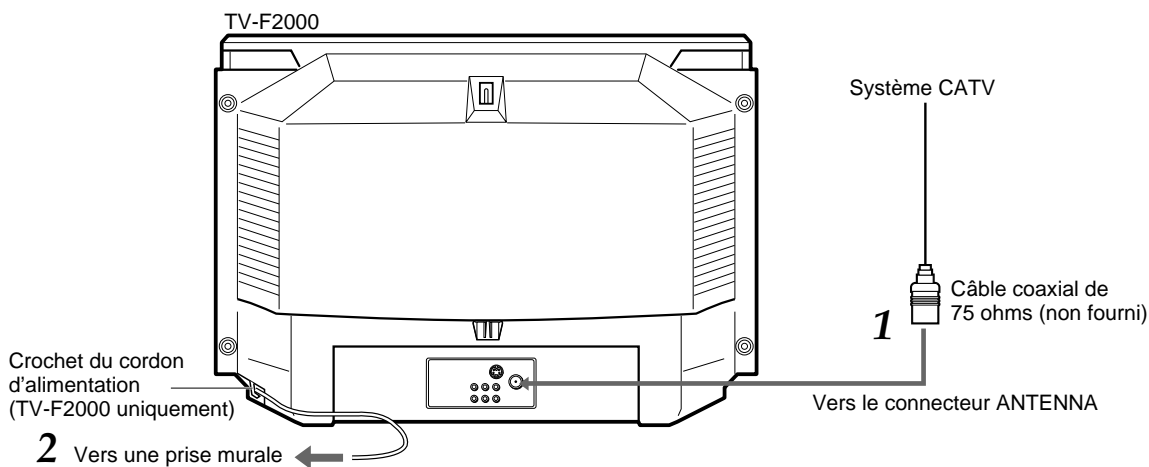

1 Raccordez le câble du système CATV au connecteur ANTENNA du téléviseur.

2 Branchez le cordon d'alimentation dans une prise secteur.

Si vous utilisez le modèle TV-F2000, branchez le cordon d'alimentation après l'avoir fait passer par le crochet situé à l'arrière de l'appareil.

Pour raccorder un système CATV avec un convertisseur CATV

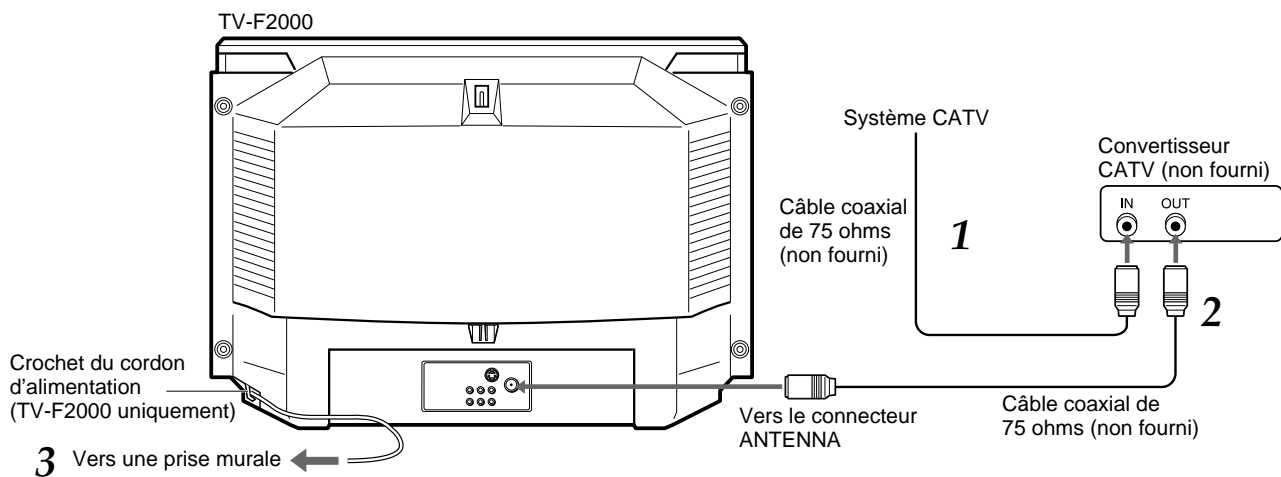

1 Raccordez le câble du système CATV au connecteur d'entrée du convertisseur CATV.

2 Raccordez le connecteur de sortie du convertisseur au connecteur ANTENNA du téléviseur.

3 Branchez le cordon d'alimentation dans une prise secteur.

Si vous utilisez le modèle TV-F2000, branchez le cordon d'alimentation après l'avoir fait passer par le crochet situé à l'arrière de l'appareil.

Raccordement d'un magnéscope ou d'un autre appareil

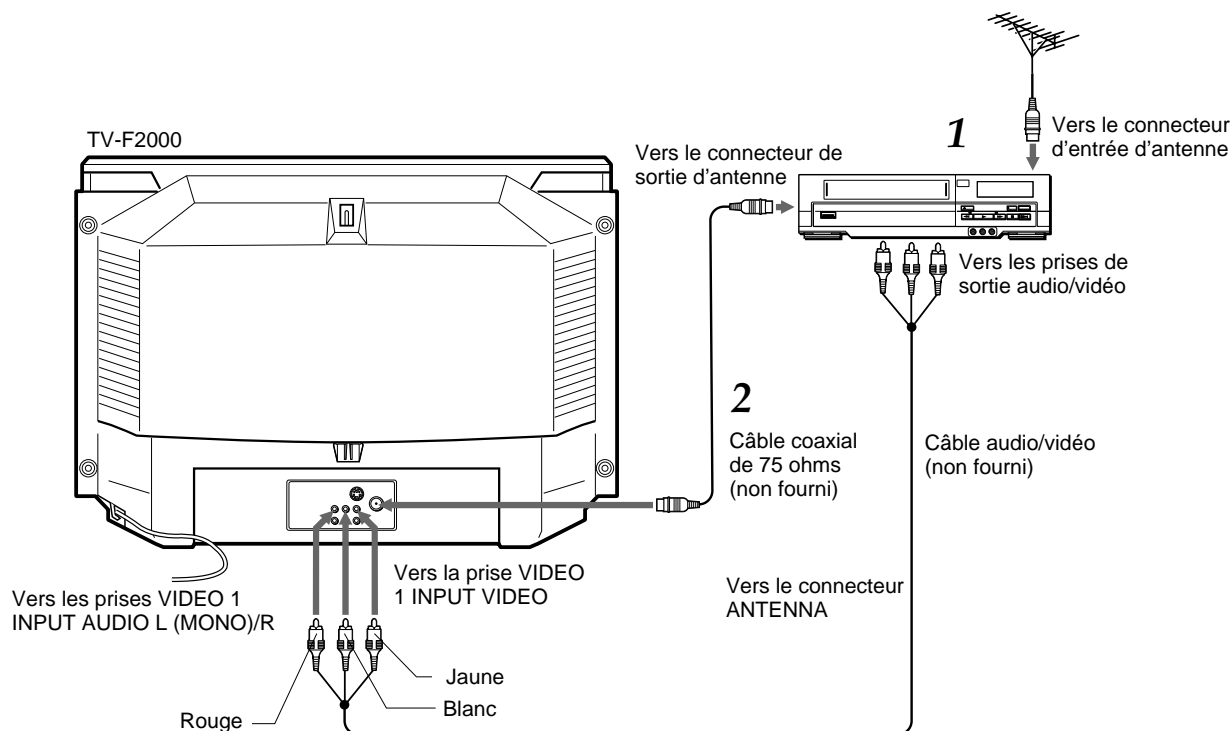

1 Débranchez le câble d'antenne du téléviseur et raccordez-le au connecteur d'entrée d'antenne du magnéscope.

2 Raccordez le câble d'antenne en option au connecteur de sortie d'antenne du magnéscope et au connecteur ANTENNA du téléviseur.

Vous pouvez raccorder le téléviseur et le magnéscope à l'aide du câble audio/vidéo en option.

Pour regarder une vidéo

Reportez-vous à la section "Regarder une source vidéo ou autre", page 19.

Conseils

- Si votre magnéscope est de type monaural, raccordez uniquement l'une des fiches audio à la prise AUDIO L (MONO).
- Si le magnéscope est doté d'une prise de sortie S-VIDEO, vous pouvez raccorder le câble S-VIDEO en option à la prise de sortie S-VIDEO du magnéscope et à la prise VIDEO 1 INPUT S-VIDEO du téléviseur. Dans ce cas, vous ne devez pas raccorder le câble à la prise VIDEO.

Remarque

Pour plus de détails sur le raccordement du magnéscope au téléviseur, consultez le mode d'emploi qui accompagne le magnéscope.

Pour raccorder une caméra vidéo ou une console de jeux vidéo

Il est plus pratique d'utiliser les prises VIDEO 2 IN AUDIO L (MONO)/R/VIDEO à l'avant.

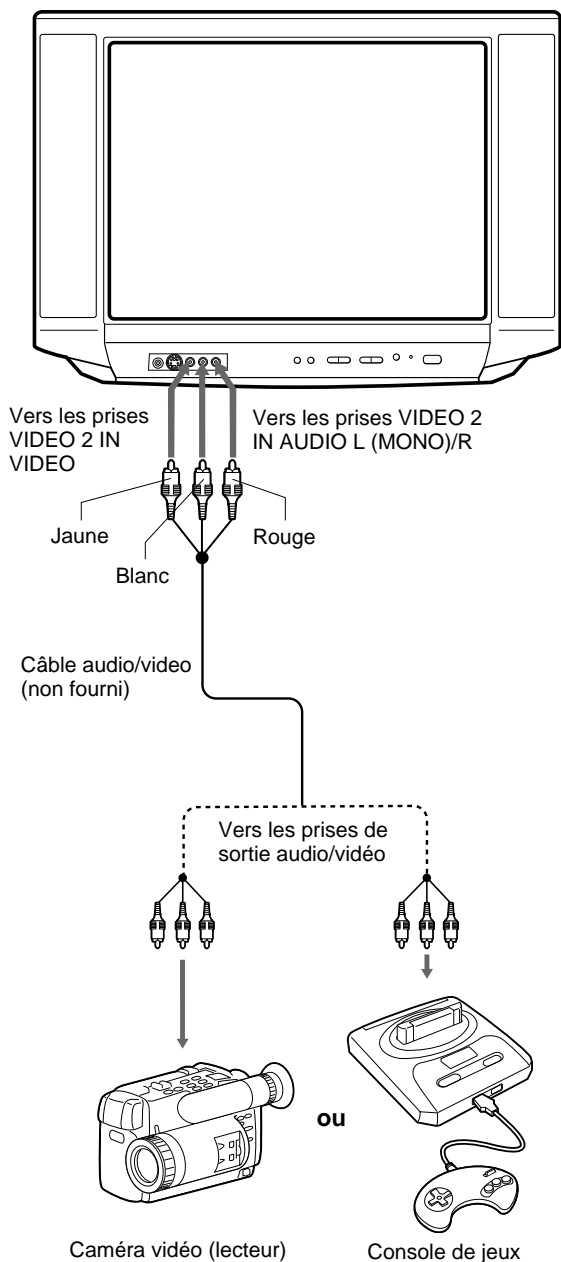

Pour raccorder une chaîne stéréo

Ce raccordement améliore la qualité audio. Raccordez les prises OUTPUT AUDIO L / R du téléviseur aux prises d'entrée audio de la chaîne stéréo au moyen d'un câble audio en option.

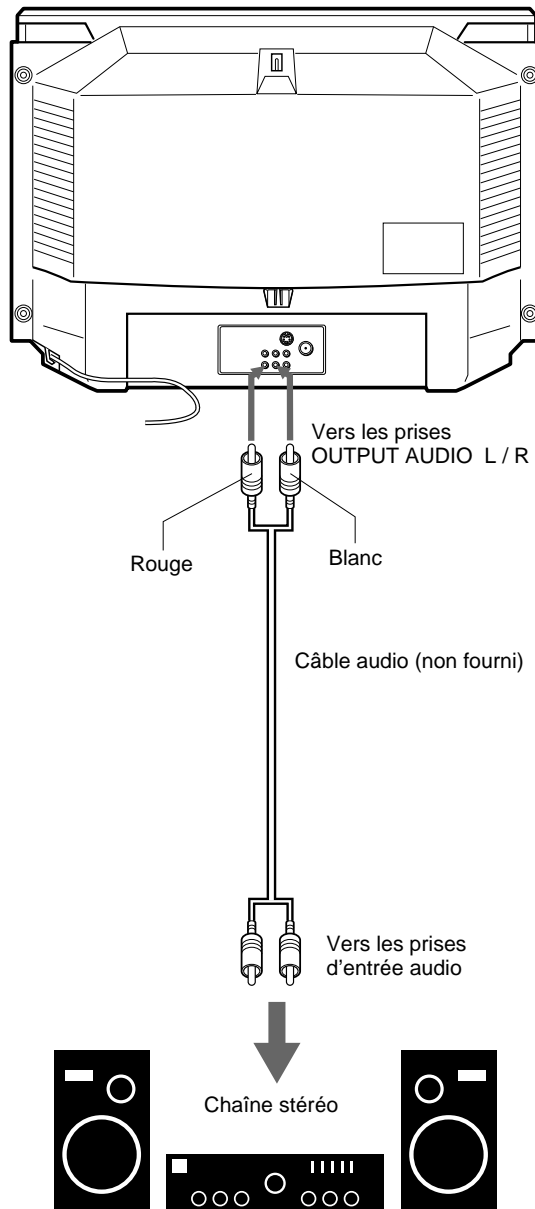

Pour regarder les images d'un caméscope ou d'un console de jeux

Reportez-vous à la section "Regarder une source vidéo ou autre", page 19.

Conseil

Si l'autre équipement est doté d'une prise de sortie S-VIDEO, vous pouvez raccorder le câble S-VIDEO en option à la prise de sortie S-VIDEO du magnétoscope et à la prise VIDEO 2 INPUT S-VIDEO du téléviseur. Dans ce cas, vous ne devez pas raccorder le câble à la prise VIDEO.

Préparation de la télécommande

Introduction des piles

Attention

Pour prévenir tout dommage causé par une fuite ou une explosion des piles, conformez-vous aux instructions suivantes.

- Introduisez deux piles R6 (AA) en faisant correspondre les pôles \oplus et \ominus comme illustré.
- Ne mélangez pas une pile neuve et une pile usagée ou des piles de types différents.
- Ne jetez pas les piles au feu, ne les soumettez pas à de la chaleur et ne les démontez pas.
- Ne transportez pas les piles avec des clés ou d'autres objets métalliques.

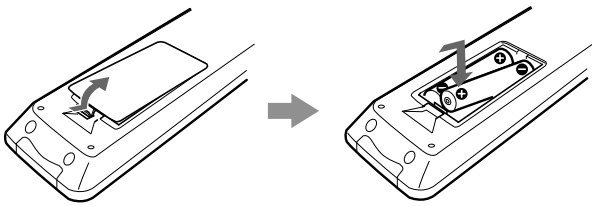

Remarque

Retirez les piles lorsqu'elles sont épuisées ou si vous prévoyez de ne pas utiliser la télécommande pendant une période prolongée.

Utilisation de la télécommande

Dirigez la télécommande vers le capteur de télécommande.

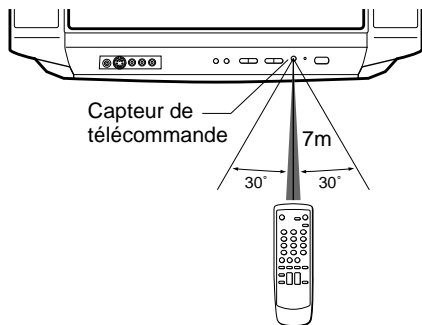

Remarques

- Il se peut que la télécommande soit inopérante lorsqu'il y a un obstacle entre la télécommande et le capteur de télécommande.
- De puissantes sources lumineuses comme une lampe fluorescente ou le rayonnement direct du soleil peuvent perturber le bon fonctionnement de la télécommande.
- L'utilisation d'un téléviseur employant le même type de télécommande infrarouge et orienté dans la même direction peut entraîner un fonctionnement incorrect.
- La portée de commande efficace maximale entre la télécommande et le capteur de télécommande est de 7 mètres.
- Bien que vous puissiez utiliser la télécommande sous un angle de 30 degrés dans quelque direction que ce soit de l'avant du capteur de télécommande, nous conseillons un angle plus réduit de manière à assurer un fonctionnement plus efficace.

Sélection de la langue d'affichage

Les écrans de menu peuvent être affichés dans trois langues suivantes : Anglais, Français ou Espagnol.

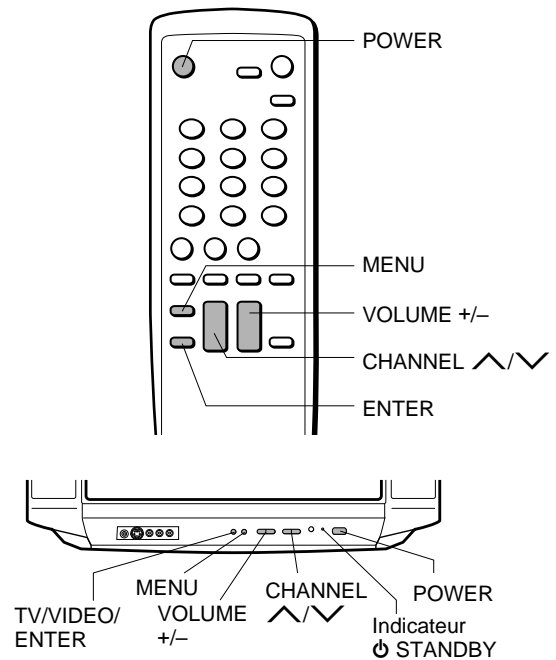

- 1 Appuyez sur la touche POWER du téléviseur.**
L'indicateur STANDBY du téléviseur s'allume en rouge.
- 2 Appuyez sur la touche POWER de la télécommande pour mettre le téléviseur sous tension.**
L'indicateur ϕ STANDBY s'éteint.
Vous pouvez également mettre le téléviseur sous tension à l'aide des touches CHANNEL \wedge ou \vee situées sur le téléviseur.
- 3 Appuyez sur MENU.**
- 4 Appuyez sur CHANNEL \wedge ou \vee pour sélectionner SET UP et appuyez ensuite sur ENTER.**
Le paramètre sélectionné s'affiche en rouge.
Vous pouvez également utiliser la touche TV/VIDEO/ENTER du téléviseur au lieu de la touche ENTER de la télécommande.

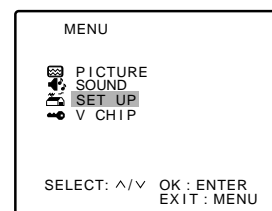

- 5 Appuyez sur la touche VOLUME + ou - pour afficher la langue désirée.**
Chaque fois que vous appuyez sur cette touche, la langue d'affichage à l'écran change.

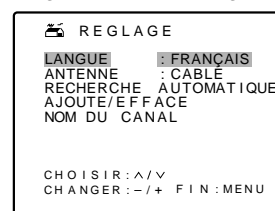

- 6 Appuyez sur MENU pour revenir à l'écran normal.**

Sélection des chaînes

Avant la recherche automatique, cet appareil peut recevoir toutes les chaînes captables dans votre zone géographique en appuyant plusieurs fois de suite sur la touche CHANNEL \wedge / \vee . Après la recherche automatique, vous pouvez omettre les chaînes qui ne sont pas présélectionnées à l'aide des touches CHANNEL \wedge / \vee .

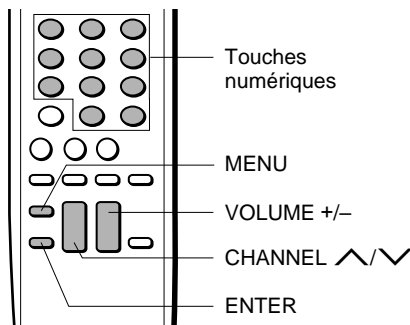

Avant de commencer...

Vérifiez que le téléviseur est en mode TV.

- 1 Appuyez sur MENU.
- 2 Appuyez sur CHANNEL \wedge ou \vee pour sélectionner REGLAGE et appuyez ensuite sur ENTER.

Le paramètre sélectionné s'affiche en rouge.

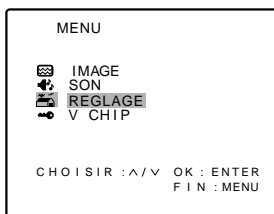

- 3 Appuyez sur CHANNEL \wedge ou \vee pour sélectionner ANTENNE et appuyez ensuite sur VOLUME + ou - pour sélectionner CABLE ou TV.

CABLE : système CATV en fonction des connexions au connecteur ANTENNA

TV : émissions captées via l'antenne VHF/UHF

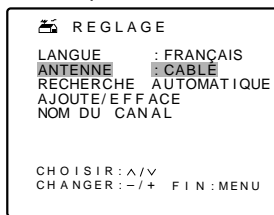

- 4 Appuyez sur CHANNEL \wedge ou \vee pour sélectionner RECHERCHE AUTOMATIQUE et appuyez ensuite sur ENTER.

Toutes les chaînes captables dans votre zone géographique sont explorées et enregistrées dans la mémoire du téléviseur. Lorsque l'exploration des chaînes est terminée, la première chaîne localisée apparaît à l'écran.

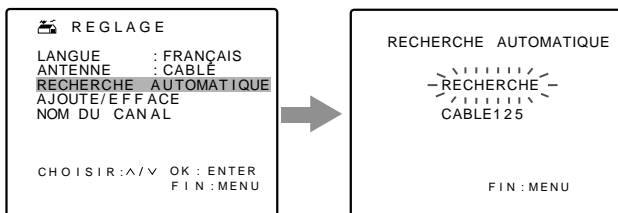

Conseil

Pour interrompre la recherche automatique, appuyez sur MENU.

Remarque

Si vous activez la fonction de recherche automatique, les réglages précédents sont effacés.

9 FRANÇAIS

Ajout ou suppression manuel de chaînes

Si la fonction de recherche automatique ne programme pas correctement les chaînes, vous pouvez ajouter des chaînes manuellement pour regarder des émissions télévisées. Vous pouvez également supprimer les chaînes jugées inutiles.

- 1 A l'aide des touches numériques, sélectionnez le numéro de canal à effacer ou ajouter. Appuyez sur les touches de la manière suivante:
Exemple
Pour sélectionner le canal 7, appuyez sur 0, puis sur 7.
Pour sélectionner le canal 77, appuyez sur 7, puis sur 7.
Pour sélectionner le canal 107, appuyez sur +100, sur 0, puis sur 7.
- 2 Appuyez sur MENU.
- 3 Appuyez sur CHANNEL \wedge ou \vee pour sélectionner REGLAGE et appuyez ensuite sur ENTER.
- 4 Appuyez sur CHANNEL \wedge ou \vee pour sélectionner AJOUTE/EFFACE et appuyez ensuite sur ENTER.

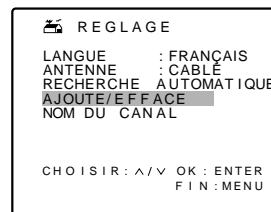

- 5 Appuyez sur VOLUME + ou - pour supprimer ou ajouter une chaîne sélectionnée.

- Si la chaîne sélectionnée est déjà programmée, l'indication AJOUTE apparaît. Si elle ne l'est pas encore, l'indication EFFACE apparaît.
- Lorsque vous ajoutez ou que vous supprimez une chaîne, l'image ne change pas tant que vous ne changez pas la chaîne affichée à l'écran.

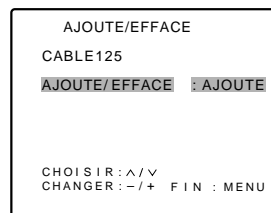

- 6 Si vous souhaitez effacer ou ajouter un autre canal, appuyez sur CHANNEL \wedge ou \vee pour sélectionner CABLE (ou TV), puis appuyez sur VOLUME + ou - pour sélectionner le numéro du canal à effacer ou ajouter. Appuyez ensuite sur CHANNEL \wedge ou \vee pour sélectionner AJOUTE/EFFACE, puis sur VOLUME + ou - pour effacer ou ajouter le canal.

- 7 Appuyez sur MENU pour revenir à l'écran normal.

Regarder une émission de télévision

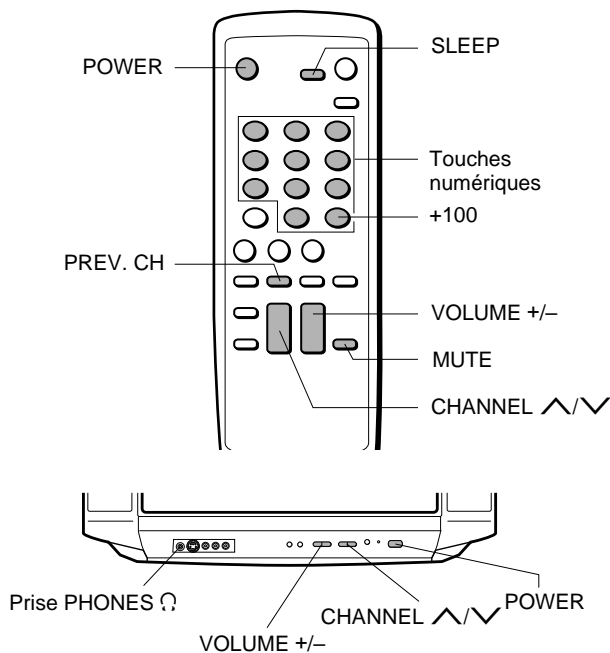

1 Appuyez sur la touche POWER de la télécommande pour mettre le téléviseur sous tension.

Si la touche POWER du téléviseur n'est pas enclenchée, vous ne pouvez pas faire fonctionner le téléviseur même en appuyant sur la touche POWER de la télécommande.

2 Appuyez plusieurs fois de suite sur CHANNEL \wedge ou \vee ou sur les touches numériques pour sélectionner le numéro de chaîne.

Si vous utilisez les touches numériques, appuyez sur les touches selon la séquence suivante:

Exemple

Pour sélectionner la chaîne 7, appuyez sur 0 et puis sur 7.

Pour sélectionner la chaîne 77, appuyez sur 7 et puis sur 7.

Pour sélectionner la chaîne 107, appuyez sur +100, 0 et puis sur 7.

3 Appuyez sur VOLUME + ou – pour régler le volume.

Pour mettre le téléviseur hors tension

Appuyez sur la touche POWER de la télécommande.

L'indicateur ϕ STANDBY du téléviseur s'allume.

Vous pouvez mettre le téléviseur sous tension ou le faire passer en mode de veille en appuyant sur la touche POWER de la télécommande.

Appuyez sur la touche POWER du téléviseur pour couper complètement le téléviseur de la source d'alimentation.

Pour couper le son

Appuyez sur MUTE. L'indication "MUTE" apparaît pendant quelques secondes.

Pour restaurer le son, appuyez sur MUTE ou sur VOLUME + ou –.

Pour rappeler une chaîne précédente

Appuyez sur PREV. CH pour basculer entre le canal actuel et le précédent.

Conseil

Pour écouter le son par l'intermédiaire d'un casque audio ou d'écouteurs, insérez la mini fiche du casque audio ou des écouteurs (non fournis) dans la prise PHONES Ω . Le son émis par le haut-parleur du téléviseur est alors coupé.

Remarques

- Le téléviseur passe automatiquement en mode de veille environ 15 minutes après la fin de l'émission des programmes d'une chaîne de télévision.
- En mode de veille, le fait d'appuyer sur les touches CHANNEL \wedge/\vee du téléviseur a également pour effet de remettre le téléviseur sous tension.

Réglage du programmateur d'extinction

Appuyez plusieurs fois de suite sur SLEEP pour sélectionner le nombre de minutes au bout duquel le téléviseur se mettra hors tension.

Les minutes changent de la manière suivante jusqu'à atteindre 120 minutes.

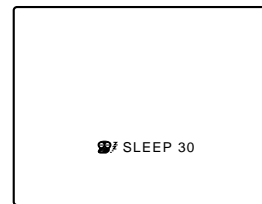
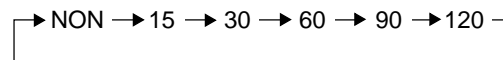

Après expiration de la durée définie, le téléviseur passe en mode de veille.

Pour vérifier la durée restante

Appuyez sur SLEEP. La durée restante apparaît à l'écran.

Pour désactiver le programmateur d'extinction

Appuyez plusieurs fois de suite sur SLEEP jusqu'à ce que l'indication "SLEEP NON" apparaisse.

Remarque

La durée restante s'affiche automatiquement 5 minutes et ensuite 1 minute avant la mise hors tension du téléviseur. Par exemple, l'indication "SLEEP 5" s'affiche 5 minutes avant que le téléviseur se mette hors tension.

Sélection du mode MTS

Cet appareil est équipé du système MTS de son multicanal destiné à souligner les plaisirs d'utilisation en accompagnant les émissions de télévision d'un son stéréo de haute fidélité. Le système MTS intègre également un canal d'émission audio secondaire (SAP) que les stations de télévision peuvent employer pour retransmettre des émissions bilingues ou pour une autre piste audio. Lorsque vous changez de chaîne, l'un des messages suivants s'affiche en haut et à droite de l'écran en fonction du type d'émission.

- Emission stéréo : STEREO s'affiche en jaune.
- Emission stéréo/SAP : STEREO/SAP s'affiche en jaune et en rouge.
- Emission SAP : SAP s'affiche en rouge.
- Emission mono : Rien ne s'affiche.

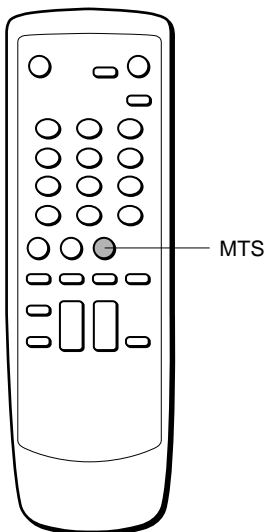

Appuyez plusieurs fois de suite sur MTS pour sélectionner le mode MTS.

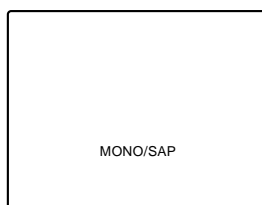

L'affichage change selon la séquence suivante :

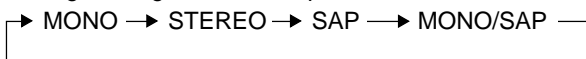

Remarque

Lorsque vous appuyez sur MTS, les paramètres que vous pouvez sélectionner s'affichent en vert, et ceux qui ne peuvent être sélectionnés s'affichent en rouge en fonction du type d'émission.

Sélection du mode de sous-titres

Cet appareil peut décoder et afficher les émissions de télévision sous-titrées.

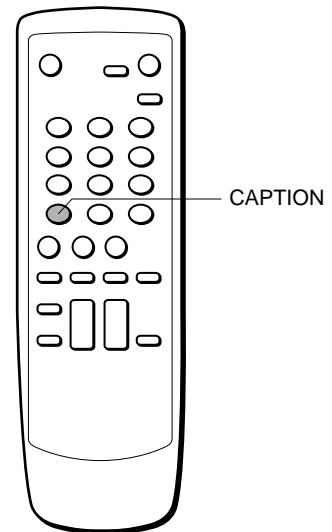

Appuyez plusieurs fois de suite sur CAPTION pour sélectionner le mode de sous-titres.

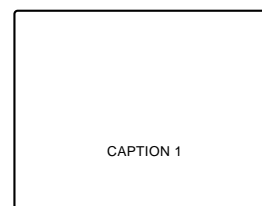

L'affichage change selon la séquence suivante:

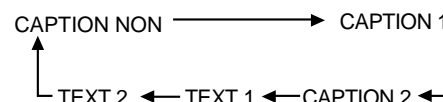

Sous-titres:

Le mode de sous-titres affiche à l'écran du texte en anglais ou dans une autre langue. En général, les sous-titres en anglais sont transmis via CAPTION 1 et les sous-titres dans les autres langues via CAPTION 2.

Texte plein écran:

Le mode de sous-titres TEXT 1, TEXT 2 remplit en général l'écran avec un menu de programmation ou d'autres informations.

Remarques

- Après avoir été sélectionné, le mode de sous-titres reste activé jusqu'à ce qu'il soit modifié, même si vous changez de chaîne.
- Si le signal de sous-titres est perdu à cause d'une publicité ou d'une coupure, les sous-titres réapparaissent dès que le signal est rétabli.
- Lorsque vous sélectionnez les sous-titres, il se peut que leur affichage soit brièvement décalé.
- Lorsque vous changez de chaîne, il se peut que l'affichage des sous-titres soit brièvement décalé.
- Si vous utilisez une antenne intérieure ou si la réception télévisée est de qualité médiocre, il se peut que le texte du décodeur de sous-titres n'apparaisse pas. Dans ce cas, ajustez l'antenne pour optimiser la qualité de réception ou utilisez une antenne extérieure.
- Lorsque vous activez le décodeur de sous-titres, il y a un léger décalage avant que les sous-titres apparaissent à l'écran.
- Les sous-titres apparaissent à l'écran là où ils interfèrent le moins avec l'image, généralement dans le bas de l'écran. Les émissions d'information affichent généralement trois lignes de sous-titres qui défilent sur l'écran. La plupart des autres émissions affichent deux ou trois lignes de sous-titres situés près de la personne en train de parler afin que le téléspectateur puisse suivre la conversation.
- Si aucun signal de sous-titres n'est reçu, aucun sous-titre n'apparaît, mais le téléviseur reste malgré tout en mode de sous-titres.
- Des fautes de frappe ou des caractères anormaux peuvent occasionnellement apparaître dans les sous-titres. C'est normal dans le cas des sous-titres dactylographiés au vol. Ces retransmissions ne laissent pas suffisamment de temps pour les corrections.
- Certains systèmes de télédistribution et de protection contre la copie peuvent interférer avec le signal de sous-titres.
- Les mots en italiques ou soulignés indiquent des titres, des mots en langues étrangères ou encore des mots requérant une certaine emphase. Les mots chantés apparaissent généralement accompagnés de notes de musique.
- Les émissions de télévision diffusées avec des sous-titres sont signalées par le symbole CC dans votre guide des programmes de télévision.

Sélection du mode AV

Cet appareil intègre quatre modes d'optimisation vidéo.

NORMAL: Affichage normal

CINEMA: Pour visionner des films

GAME: Pour réduire la fatigue oculaire

SOMBRE: Lorsque le téléviseur se trouve dans un environnement sombre

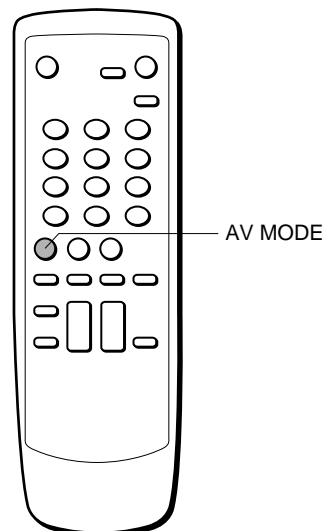

Appuyez plusieurs fois de suite sur AV MODE pour sélectionner le mode AV.

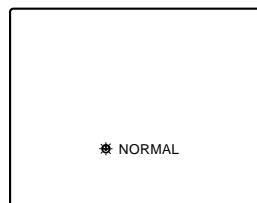

L'affichage change selon la séquence suivante:

→ NORMAL → CINEMA → GAME → SOMBRE →

Remarque

Même si vous changez le mode AV, la qualité sonore ne change pas.

Réglage de l'image

Vous pouvez ajuster les réglages de l'image pour chaque mode AV.

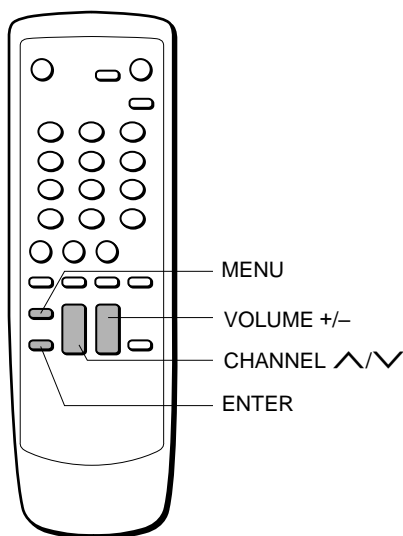

- 1 Appuyez sur **MENU**.
- 2 Appuyez sur **CHANNEL ^** ou **CHANNEL v** pour sélectionner **IMAGE** et appuyez ensuite sur **ENTER**.

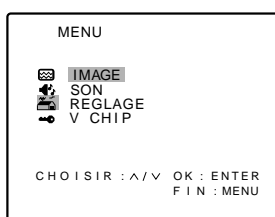

- 3 Appuyez sur **CHANNEL ^** ou **CHANNEL v** pour sélectionner la ligne supérieure, puis appuyez sur **VOLUME +** ou **VOLUME -** pour sélectionner le mode AV à régler.

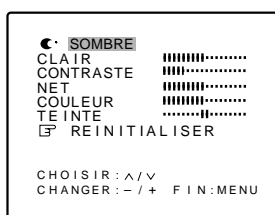

- 4 Appuyez sur **CHANNEL ^** ou **CHANNEL v** pour sélectionner le paramètre à régler.

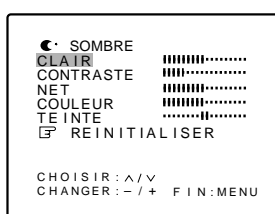

- 5 Appuyez sur **VOLUME +** ou **VOLUME -** pour ajuster le réglage.

Paramètre	Une diminution des barres	Une augmentation des barres
CLAIR	rend l'image plus sombre	rend l'image plus lumineuse
CONTRASTE	atténue le contraste	renforce le contraste
NET	rend l'image plus douce	rend l'image plus nette
COULEUR	réduit l'intensité et l'éclat des couleurs	renforce l'intensité et l'éclat des couleurs

Paramètre	Déplacement vers la gauche	Déplacement vers la droite
TEINTE	rend les couleurs plus claires plus rougeâtres	rend les couleurs plus claires plus verdâtres

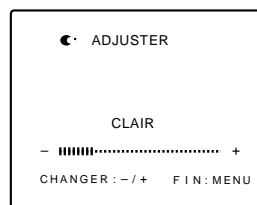

Deux secondes après avoir relâché la touche, l'affichage revient à l'étape 4.

- 6 Pour ajuster un autre paramètre, exécutez les étapes 3 à 5.
- 7 Appuyez sur **MENU** pour revenir à l'écran normal.

Conseil

Pour restaurer tous les paramètres du mode AV à leurs valeurs par défauts, sélectionnez **REINITIALISER** à l'étape 4 et appuyez ensuite sur **ENTER**.

Réglage du son

Vous pouvez ajuster le réglage des aiguës, des graves et de la balance (gauche/droite) du son.

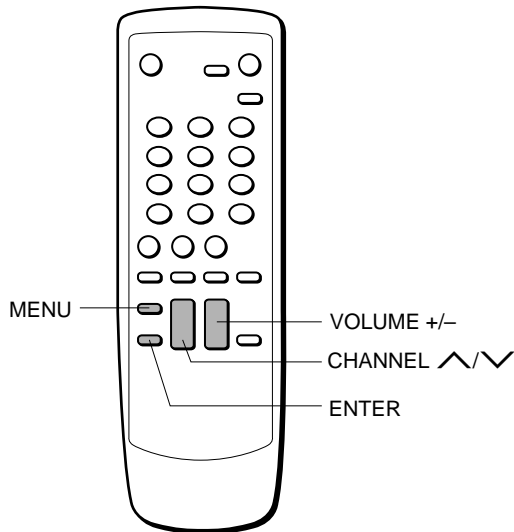

- 1 Appuyez sur MENU.
- 2 Appuyez sur CHANNEL \wedge ou \vee pour sélectionner SON et appuyez ensuite sur ENTER.

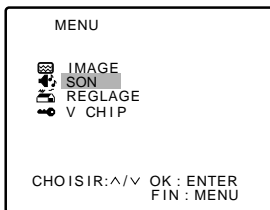

- 3 Appuyez sur CHANNEL \wedge ou \vee pour sélectionner le paramètre à régler.

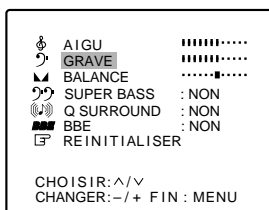

- 4 Appuyez sur VOLUME + ou - pour ajuster le réglage.

Paramètre	Diminution des barres	Augmentation des barres
AIGU	atténue les aiguës	accentue les aiguës
GRAVE	atténue les graves	accentue les graves

Paramètre	Déplacement vers L	Déplacement vers R
BALANCE	diminue le niveau de sortie du haut-parleur droit	diminue le niveau de sortie du haut-parleur gauche

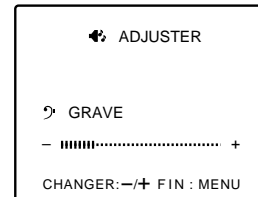

Quelques secondes après avoir relâché la touche, l'affichage revient à l'étape 3.

- 5 Pour ajuster un autre paramètre, exécutez les étapes 3 et 4.
- 6 Appuyez sur MENU pour revenir à l'écran normal.

Conseil

Pour restaurer tous les paramètres à leur valeur par défaut, sélectionnez REINITIALISER à l'étape 3 et appuyez ensuite sur ENTER.

Remarque

Il se peut que le son comporte des distorsions en conséquence de la combinaison de TREBLE, BASS, SUPER BASS, ou BBE. Dans ce cas, baissez le volume ou le niveau des fonctions de réglage du son ci-dessus.

Réglage du son (suite)

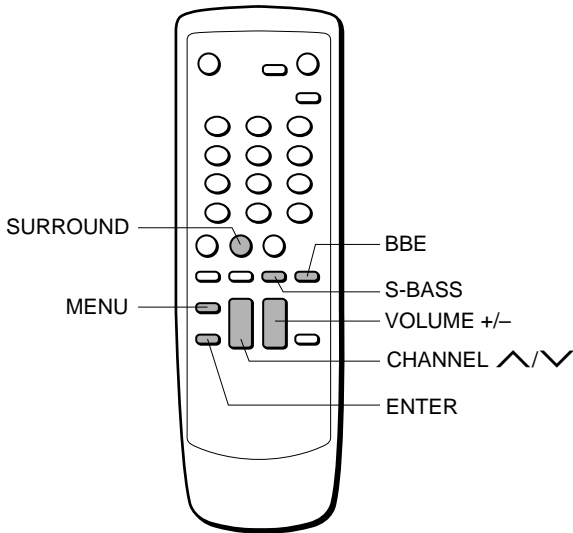

Exploitation des effets audio spéciaux

Votre téléviseur comporte 3 modes d'accentuation audio : SUPER BASS, Q SURROUND et BBE.

SUPER BASS accentue les graves. Q SURROUND utilise uniquement deux haut-parleurs à gauche et à droite pour créer une atmosphère donnant l'impression que vous êtes entouré de deux haut-parleurs frontaux et de deux haut-parleurs arrière. Le système BBE renforce la clarté des sons de haute fréquence.

Utilisation de la touche unique

Pour activer SUPER BASS, Q SURROUND ou BBE, appuyez sur S-BASS, SURROUND ou BBE. Chaque pression commute l'activation/désactivation.

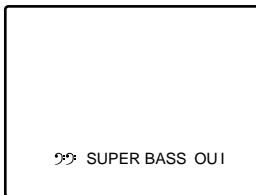

Pour exploiter le menu SON

Appuyez sur MENU. Appuyez ensuite sur CHANNEL ^ ou v pour sélectionner SON et après sur ENTER. Puis appuyez sur CHANNEL ^ ou v pour sélectionner SUPER BASS, Q SURROUND ou BBE et ensuite sur VOLUME + ou - pour afficher OUI.



Remarques

- Le système Q SURROUND est inopérant avec les sources monorales.
- L'activation de Q SURROUND peut provoquer une distorsion du son.

Réglage de la puce V

Une limite d'âge peut être définie pour empêcher les enfants de regarder ou d'écouter des scènes ou des programmes violents destinés aux adultes. Cet appareil est conforme à "CLASS.PROG.TV" et "CLASS.FILM". Pour pouvoir utiliser la fonction de puce V, vous devez d'abord enregistrer un mot de passe.

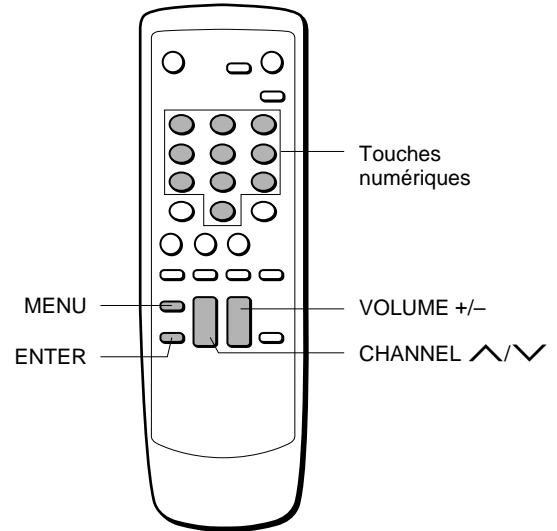

Enregistrement du mot de passe

Important

Vous ne pouvez pas activer la puce V si vous oubliez votre mot de passe. Nous vous conseillons de l'écrire à un endroit sûr pour le cas où vous l'oublieriez.

- 1 Appuyez sur MENU.
- 2 Appuyez sur CHANNEL ^ ou v pour sélectionner V CHIP et appuyez ensuite sur ENTER.

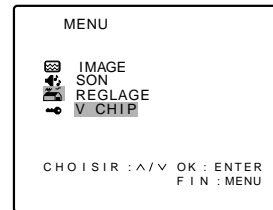

- 3 Introduisez le mot de passe (4 chiffres) à l'aide des touches numériques (0-9).

"*" apparaît au lieu des chiffres.

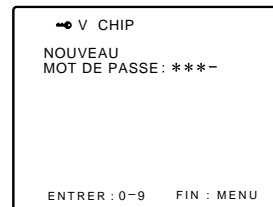

- 4 Réintroduisez le même mot de passe par mesure de sécurité.

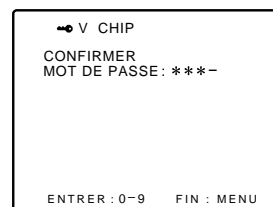

Activation de la puce V CHIP.

Réglage de la puce V

1 Dans le menu Vchip, appuyez sur **CHANNEL** \wedge ou \vee pour sélectionner **CLASS.PROG.TV** et appuyez ensuite sur **VOLUME +** ou **-** pour afficher le réglage voulu.

- Les émissions captées ensuite sont protégées contre l'affichage suivant le réglage sélectionné.
 NON: CLASS.PROG.TV non activé
 TV-Y: Emissions pour tous les enfants
 TV-Y7: Emissions pour les enfants de 7 ans et plus
 TV-G: Emissions pour tous les publics
 TV-PG: Autorisation parentale souhaitée
 TV-14: Emissions inadéquates pour les enfants de moins de 14 ans
 TV-MA: Emissions interdites aux personnes de moins de 17 ans
- Le sous-menu CLASS.PROG. TV peut s'afficher en fonction de la sélection opérée. Si le sous-menu apparaît, passez à l'étape 2. Dans le cas contraire, passez à l'étape 3.

```
V CHIP : NON
CLASS.PROG.TV : NON
CLASS.FILM : NON
CHANGE.MOT DE PASSE

CHOISIR: ^/v
CHANGER: -/+ FIN: MENU
```

2 Appuyez sur **CHANNEL** \wedge ou \vee pour sélectionner un paramètre **CLASS.PROG.TV** et appuyez ensuite sur **VOLUME +** ou **-** pour afficher **OUI** ou **NON**.

- Si vous avez sélectionné TV-Y7, les paramètres ci-dessous apparaissent.

```
V CHIP : NON
CLASS.PROG.TV: TV-Y7
VIOLENCE / FANTASTI : OUI
CLASS.FILM : NON
CHANGE.MOT DE PASSE

CHOISIR: ^/v
CHANGER: -/+ FIN: MENU
```

- Si vous avez sélectionné TV-PG ou TV-14, les paramètres ci-dessous apparaissent.

```
V CHIP : NON
CLASS.PROG.TV: TV-PG
VIOLENCE : OUI
CONTEXTE SEXUEL : OUI
LANGUE ADULTE : OUI
DIALOGUE SEXUEL : OUI
CLASS.FILM : NON
CHANGE.MOT DE PASSE

CHOISIR: ^/v
CHANGER: -/+ FIN: MENU
```

- Si vous avez sélectionné TV-MA, les paramètres ci-dessous apparaissent.

```
V CHIP : NON
CLASS.PROG.TV: TV-MA
VIOLENCE : OUI
CONTEXTE SEXUEL : OUI
LANGUE ADULTE : OUI
CLASS.FILM : NON
CHANGE.MOT DE PASSE

CHOISIR: ^/v
CHANGER: -/+ FIN: MENU
```

3 Appuyez sur **CHANNEL** \wedge ou \vee pour sélectionner **CLASS.FILM** et appuyez ensuite sur **VOLUME +** ou **-** pour afficher le réglage voulu.

Les films suivants sont protégés contre l'affichage en fonction du réglage sélectionné.

- NON: CLASS.FILM non activé
- G: Films pour tout âge.
- PG: Films inadaptés aux enfants
- PG-13: Films inadaptés aux enfants de 13 ans ou moins
- R: Films adaptés aux enfants de moins de 17 ans accompagnés de leurs parents
- NC-17: Films interdits aux enfants de moins de 17 ans
- X: Films pour adultes

```
V CHIP : NON
CLASS.PROG.TV: TV-Y
CLASS.FILM : PG-13
CHANGE.MOT DE PASSE

CHOISIR: ^/v
CHANGER: -/+ FIN: MENU
```

4 Appuyez sur **CHANNEL** \wedge ou \vee pour sélectionner **V CHIP** et appuyez ensuite sur **VOLUME +** ou **-** pour afficher **OUI**.

```
V CHIP : OUI
CLASS.PROG.TV: TV-Y
CLASS.FILM : PG-13
CHANGE.MOT DE PASSE

CHOISIR: ^/v
CHANGER: -/+ FIN: MENU
```

5 Appuyez sur **MENU** pour revenir à l'écran normal.

Remarque

Si vous n'appuyez sur aucune touche pendant 15 secondes, l'écran normal est affiché de nouveau.

Pour utiliser le téléviseur après avoir activé la protection

Lors de la réception d'une émission protégée à l'aide de la fonction de puce V, le message "PROTECTION-PUCE V" apparaît.

```
CABLE125

<PROTECTION-PUCE V>
SI VOUS ANNULER
LA PROTECTION ENTRER
MOT DE PASSE.

MOT DE PASSE : ***-
ENTRER : 0 - 9 TV-PG
```

Ecran de classement des émissions de télédiffusion

Introduisez le mot de passe. Si le mot de passe est correct, la protection est désactivée.

Modification du mot de passe

- 1 Appuyez sur **MENU**.
- 2 Appuyez sur **CHANNEL** \wedge ou \vee pour sélectionner **V CHIP** et appuyez ensuite sur **ENTER**.



- 3 Introduisez le mot de passe à l'aide des touches numériques (0-9).
"*" apparaît au lieu des chiffres.

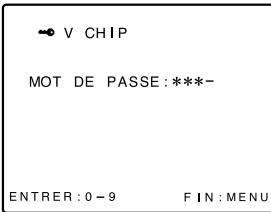

- 4 Appuyez sur **CHANNEL** \wedge ou \vee pour sélectionner **CHANGE.MOT DE PASSE** et appuyez ensuite sur **ENTER**.

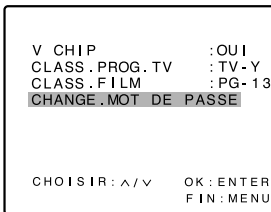

- 5 Introduisez le nouveau mot de passe à l'aide des touches numériques (0-9).
"*" apparaît au lieu des chiffres.

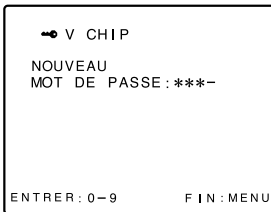

- 6 Réintroduisez le même mot de passe par mesure de sécurité.

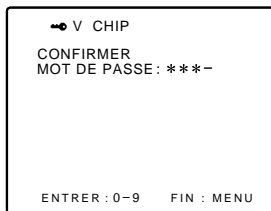

- 7 Appuyez sur **MENU** pour revenir à l'écran normal.

Remarque

Si vous n'appuyez sur aucune touche pendant 15 secondes, l'écran normal est affiché de nouveau.

Enregistrement du nom d'une station de télévision

Vous pouvez enregistrer le nom d'une station de télévision pour chaque chaîne captée.

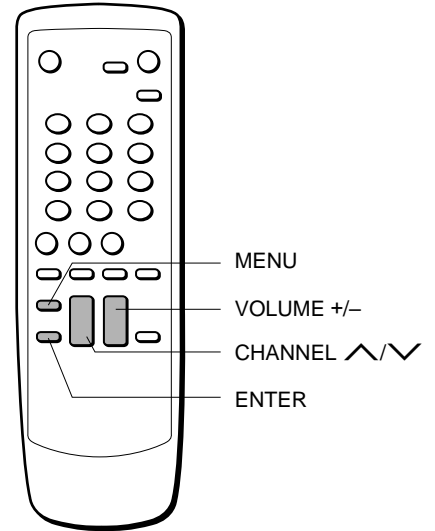

- 1 Appuyez sur **MENU**.
- 2 Appuyez sur **CHANNEL** \wedge ou \vee pour sélectionner **REGLAGE** et appuyez ensuite sur **ENTER**.

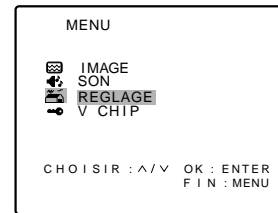

- 3 Appuyez sur **CHANNEL** \wedge ou \vee pour sélectionner **NOM DU CANAL** et appuyez ensuite sur **ENTER**.

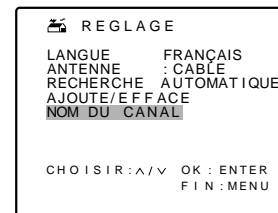

- 4 Appuyez sur **VOLUME +** ou **-** pour sélectionner le numéro de chaîne pour laquelle vous voulez enregistrer un nom.

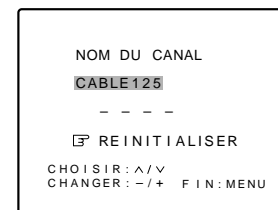

- 5 Appuyez sur CHANNEL ∇ pour sélectionner l'affichage de la barre.

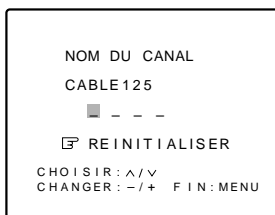

- 6 Appuyez sur VOLUME + pour afficher la lettre voulue et appuyez ensuite sur CHANNEL ∇ .
Chaque fois que vous appuyez sur la touche VOLUME +, l'affichage change selon la séquence suivante:

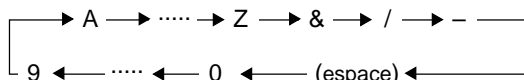

Appuyez sur VOLUME – pour changer l'affichage dans l'ordre inverse.

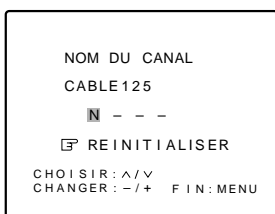

- 7 Répétez les étapes 5 et 6 pour introduire le nom d'une station de diffusion.
Vous pouvez introduire 4 lettres.
- 8 Pour entrer le nom d'une autre station, appuyez sur CHANNEL ∇ pour sélectionner le numéro du canal, puis répétez les étapes 4 à 7.
Vous pouvez mémoriser un maximum de 30 stations. Lorsque les 30 stations sont mémorisées, "PLEIN" apparaît à la place de "- - -".
- 9 Appuyez sur MENU pour revenir à l'écran normal.

Conseil

Pour annuler toutes les lettres aux étapes 6 et 7, appuyez sur CHANNEL \wedge ou ∇ pour sélectionner REINITIALISER et appuyez ensuite sur ENTER.

Affichage des indicateurs

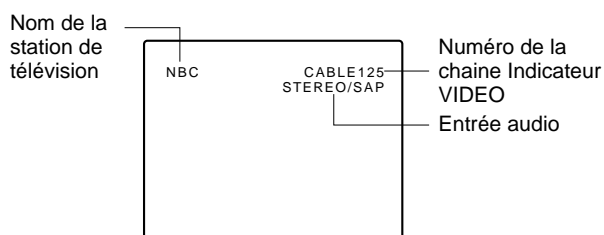
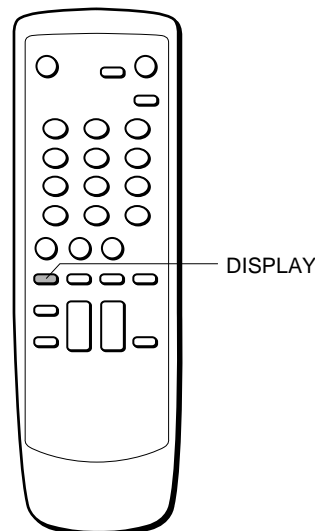

Pour changer l'affichage des indicateurs

Appuyez sur DISPLAY. Chaque pression commute change les indicateurs affichés (oui/non).

Remarques

- Si aucune touche n'est actionnée dans un délai de 8 secondes, le menu disparaît automatiquement.
- Le nom de la station de diffusion n'apparaît que s'il a été enregistré.
- L'indicateur d'entrée audio n'apparaît pas lorsque le téléviseur est en mode VIDEO 1 et VIDEO 2.

Regarder une source vidéo ou autre

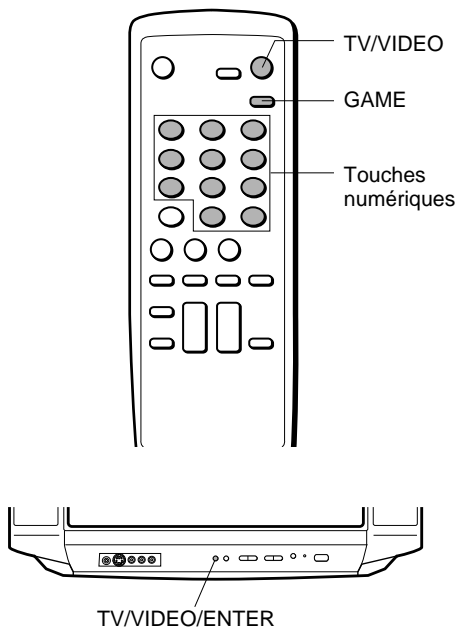

- 1 Appuyez sur la touche TV/VIDEO de la télécommande ou sur la touche TV/VIDEO/ENTER du téléviseur pour afficher "VIDEO1" ou "VIDEO2" pendant quelques secondes.

VIDEO 1: entrée via les prises VIDEO 1 INPUT AUDIO/VIDEO à l'arrière

VIDEO 2: entrée via les prises VIDEO 2 IN AUDIO/VIDEO à l'avant

- 2 Activez le magnétoscope ou un autre appareil en mode de lecture.

Pour revenir à l'émission télévisée

Appuyez plusieurs fois de suite sur la touche TV/VIDEO de la télécommande ou sur la touche TV/VIDEO/ENTER du téléviseur jusqu'à ce que l'émission télévisée apparaisse. Vous pouvez également revenir à l'émission télévisée en sélectionnant directement le numéro de la chaîne à l'aide des touches numériques.

Pour commuter directement la position GAME

Appuyez sur GAME pour régler le mode AV sur GAME. Le mode d'entrée TV passe automatiquement à VIDEO 2 et l'écran adopte le format le mieux approprié.

Si vous raccordez le téléviseur à un magnétoscope AIWA à fonction ONE-TOUCH PLAYBACK

Lorsque vous appuyez sur la touche ONE-TOUCH PLAYBACK ou OTPB de la télécommande du magnétoscope, cet appareil se met automatiquement sous tension en mode VIDEO 1. Cette fonction est cependant inopérante dans les cas suivants :

- Vous avez appuyé sur la touche ONE-TOUCH PLAYBACK du magnétoscope.
- Le téléviseur et le magnétoscope ne sont pas installés à un endroit où ils peuvent capter simultanément le signal de la télécommande.

Remarque

Pour plus de détails sur l'utilisation du magnétoscope, consultez le manuel d'utilisation qui accompagne le magnétoscope.

Dépannage

Si l'appareil semble ne pas fonctionner correctement, relisez les instructions d'utilisation et consultez ensuite le guide de dépannage suivant.

Il n'y a pas d'image ni de son.

L'appareil est en mode d'entrée VIDEO.

Absence de son.

Augmentez le niveau du volume.

Les couleurs sont médiocres ou absentes.

Ajustez le réglage de la couleur.

La télécommande est inopérante.

Remplacez les piles de la télécommande.

Des déclics sont audibles.

Il s'agit des phénomènes inévitables de dilatation et de contraction du châssis sous l'effet des variations de la température ambiante. Il ne s'agit pas d'un dysfonctionnement.

Soin et entretien

Pour nettoyer le châssis

Utilisez un chiffon doux et sec pour frotter.

Si les surfaces sont extrêmement sales, utilisez un chiffon doux humecté d'une solution détergente douce. N'utilisez pas de solvants agressifs, tels que l'alcool, le benzène ou du diluant, car ils risquent de ternir le fini du châssis.

Ne collez pas d'autocollant ou d'étiquette adhésive

Ne collez pas d'autocollant ou d'étiquette adhésive sur la surface pendant une période prolongée.

Le fini du châssis risque d'être abîmé ou de se ternir.

Lorsque vous entendez des bruits provenant de la radio ou d'un autre équipement audio/vidéo

Eloignez cet équipement de l'appareil

Tube Braun

Si la surface est sale, nettoyez-la avec un chiffon sec et doux.

Si vous touchez le tube Braun, il peut arriver que vous sentiez un faible courant électrique. Il s'agit d'électricité statique et il n'y a aucun risque pour vous.

Spécifications

Syntoniseur	Syntoniseur à fréquence synthétisée
Système de télévision	NTSC-M
Couverture des chaînes	VHF: 2 à 13 UHF: 14 à 69 CATV: 5A, A-1 à A-5, A à W, W+1 à W+84
Mémoire de programmes	181
Entrée d'antenne	75 ohms, asymétrique
Tube image	TV-F2400: 24 po. TV-F2000: 20 po.
Taille de l'écran	TV-F2400: 478 (L) × 359 (H) mm (18 ⁷ / ₈ × 14 ¹ / ₄ po.) 598 mm (diagonale) (23 ⁵ / ₈ po.) TV-F2000: 406 (L) × 305 (H) mm (16 × 12 ¹ / ₈ po.) 508 mm (diagonale) (20 po.)
Entrée vidéo	1 Vp-p 75 ohms
Entrée audio	0,5 Vrms., plus de 33 k ohms
Haut-parleur	120 × 60 mm (4 ³ / ₄ × 2 ³ / ₈ po.)
Tension de service	120 Téléviseur CA, 60 Hz
Consommation électrique	TV-F2400: 125 W TV-F2000: 100 W
Prise phono	Miniprise stéréo
Température de service	5°C à 40°C (41°F à 104°F)
Humidité de service	35% à 80%
Dimensions	TV-F2400: 690 (L) × 506 (H) × 485 (P) mm (27 ¹ / ₄ × 20 × 19 ¹ / ₈ po.) TV-F2000: 610 (L) × 440 (H) × 485 (P) mm (24 ¹ / ₈ × 17 ³ / ₈ × 19 ¹ / ₈ po.)
Poids	TV-F2400: 33,7 kg (74,14 lbs.) TV-F2000: 24,1 kg (53,02 lbs.)
Accessoires	Télécommande (1) Batteries (R6/size AA) (2) Adaptateur d'antenne (1)

- Dans le cadre de l'amélioration des performances de nos produits, la conception et les spécifications sont sujettes à modifications sans préavis.
- Les figures du présent mode d'emploi illustrent le TV-F2000.

Composants et commandes

Panneau frontal

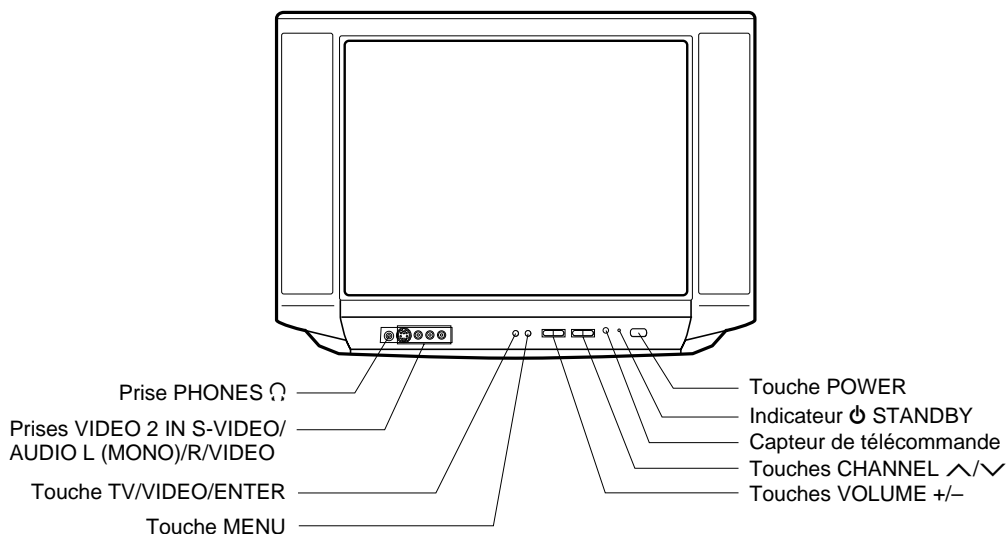

Panneau arrière (TV-F2000)

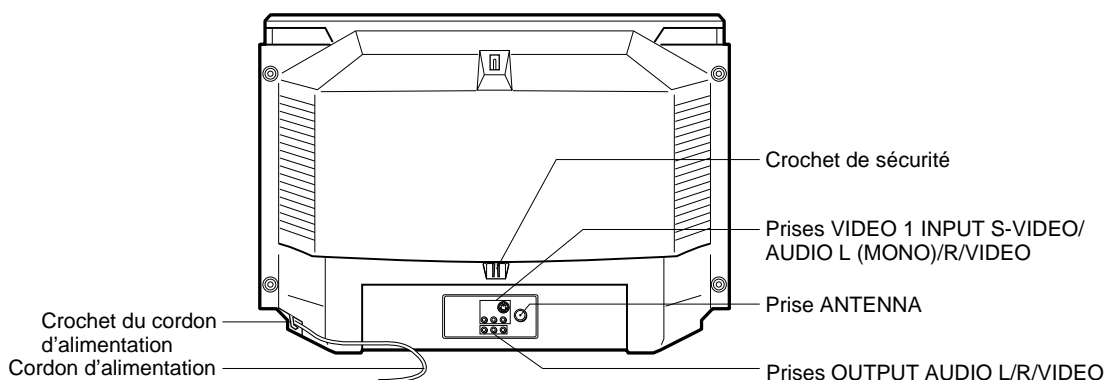

Panneau arrière (TV-F2400)

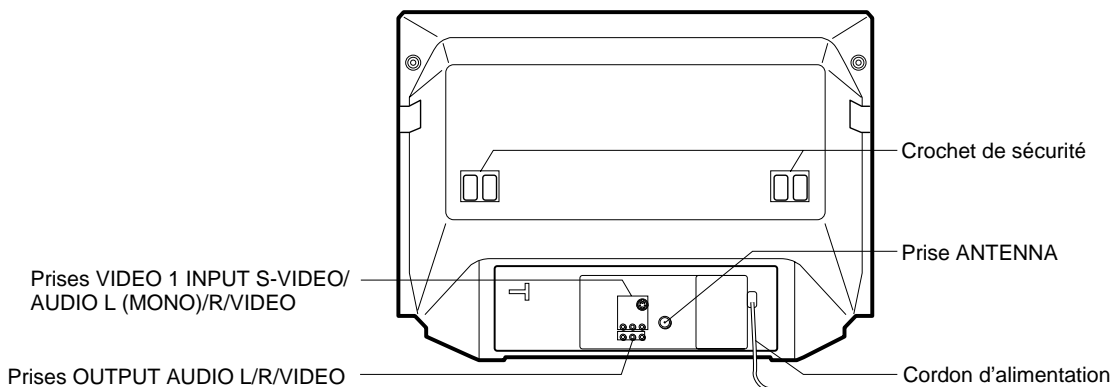

Télécommande

