

# KENWOOD

## KDC-X592 KDC-MP538U

CD-RECEIVER

### INSTRUCTION MANUAL

AMPLI-TUNER LECTEUR DE CD

### MODE D'EMPLOI

REPRODUCTOR DE DISCOS COMPACTOS RECEPTOR DE FM/AM

### MANUAL DE INSTRUCCIONES

Kenwood Corporation



**Take the time to read through this instruction manual.**

**Familiarity with installation and operation procedures will help you obtain the best performance from your new CD-receiver.**

#### **For your records**

Record the serial number, found on the back of the unit, in the spaces designated on the warranty card, and in the space provided below. Refer to the model and serial numbers whenever you call upon your Kenwood dealer for information or service on the product.

Model KDC-X592/MP538U Serial number \_\_\_\_\_

**US Residence Only**

### **Register Online**

Register your Kenwood product at  
**[www.Kenwoodusa.com](http://www.Kenwoodusa.com)**

# Contents

<b>Before use</b>	<b>3</b>	<b>Basic Operations of remote control</b>	<b>20</b>
<b>Basic Operation</b>	<b>4</b>	<b>Appendix</b>	<b>22</b>
General functions		<b>Accessories/ Installation Procedure</b>	<b>25</b>
Tuner functions		<b>Connecting Wires to Terminals</b>	<b>26</b>
Disc & Audio file play functions		<b>Installation/Removing the Unit</b>	<b>27</b>
<b>Function Control</b>	<b>6</b>	<b>Troubleshooting Guide</b>	<b>29</b>
 • Read through this page first for the setting of each function.		<b>Specifications</b>	<b>31</b>
<b>Display Settings</b>	<b>8</b>		
About Display Type			
Text Display Selection			
Station/Disc Naming (SNPS/DNPS)			
Auxiliary Input Display Setting			
<b>Music disc/Audio file Operation</b>	<b>11</b>		
Music Select			
Direct Music Search			
Direct Disc Search			
Basic Operation of Disc Changer (Optional)			
<b>Tuner Operation</b>	<b>12</b>		
Station Preset Memory			
Preset Tuning			
Direct Access Tuning			
<b>Other Functions</b>	<b>13</b>		
Activating Security Code			
Deactivating Security Code			
Manual Clock Adjustment			
Date Adjustment			
AMP Control			
Demonstration mode setting			
<b>Audio Adjustments</b>	<b>15</b>		
Audio Control			
Adjusting the detail of Audio Control			
Audio Setup			
Speaker Setting			
Audio Preset Memory			
Audio Preset Recall			
<b>Satellite Radio tuner control (Optional)</b>	<b>18</b>		
Basic Operation			
Category and Channel Search			
Direct Access Tuning			
Preset Memory			
Preset Tuning			

- iPod is a trademark of Apple, Inc., registered in the U.S. and other countries.
- The "AAC" logo is trademark of Dolby Laboratories.

## Before use

### ▲WARNING

#### To prevent injury or fire, take the following precautions:

- To prevent a short circuit, never put or leave any metallic objects (such as coins or metal tools) inside the unit.

#### Before using this unit for the first time

This unit is initially set on the Demonstration mode. When using this unit for the first time, cancel the <Demonstration mode Setting> (page 14).

#### How to reset your unit

- If this unit or the connected unit (disc auto changer, etc.) fails to operate properly, press the Reset button. The unit returns to factory settings when the Reset button is pressed.

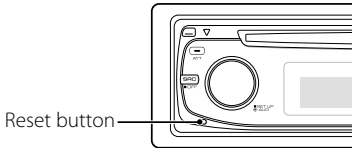

#### Cleaning the Unit

If the faceplate of this unit is stained, wipe it with a dry soft cloth such as a silicon cloth. If the faceplate is stained badly, wipe the stain off with a cloth moistened with neutral cleaner, then wipe it again with a clean soft dry cloth.



- Applying spray cleaner directly to the unit may affect its mechanical parts. Wiping the faceplate with a hard cloth or using a volatile liquid such as thinner or alcohol may scratch the surface or erase characters.

#### Cleaning the Faceplate Terminals

If the terminals on the unit or faceplate get dirty, wipe them with a clean soft dry cloth.

#### Lens Fogging

When you turn on the car heater in cold weather, dew or condensation may form on the lens in the CD player of the unit. Called lens fogging, this condensation on the lens may not allow CDs to play. In such a situation, remove the disc and wait for the condensation to evaporate. If the unit still does not operate normally after a while, consult your Kenwood dealer.

- If you experience problems during installation, consult your Kenwood dealer.
- When you purchase optional accessories, check with your Kenwood dealer to make sure that they work with your model and in your area.
- Characters that conform to ISO 8859-1 can be displayed.
- In this document, the description indicator will light means a status is displayed. Refer to <About Display Type> (page 8) for the details of the status display.
- The illustrations of the display, the function icon and the panel appearing in this manual are examples used to explain more clearly how the controls are used. Therefore, what appears on the display in the illustrations may differ from what appears on the display on the actual equipment, and some of the illustrations on the display may be inapplicable.

#### Handling CDs

- Do not touch the recording surface of the CD.
- Do not stick tape etc. on the CD, or use a CD with tape stuck on it.
- Do not use disc type accessories.
- Clean from the center of the disc and move outward.
- When removing CDs from this unit, pull them out horizontally.
- If the CD center hole or outside rim has burrs, use the CD only after removing the burrs with a ballpoint pen etc.

#### CDs that cannot be used

- CDs that are not round cannot be used.

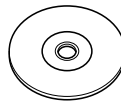

- CDs with coloring on the recording surface or CDs that are dirty cannot be used.

- This unit can only play the CDs with 

This unit may not correctly play discs which do not have the mark.

- You cannot play a CD-R or CD-RW that has not been finalized. (For the finalization process refer to your CD-R/CD-RW writing software, and your CD-R/CD-RW recorder instruction manual.)

# Basic Operation

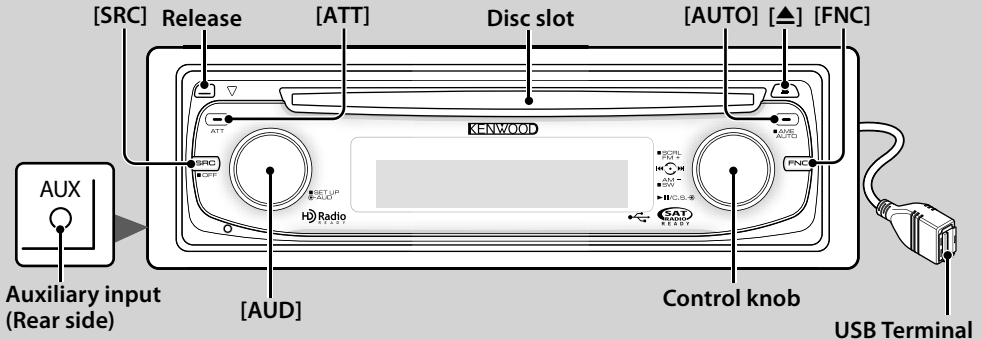

## General functions

### Power/Source Select button [SRC]

Turns on the power.

When the power is ON, select a source.

SRC Select mode 1: Press the [SRC] button and then turn the Control knob or push it toward left or right. To determine the selected source, press the Control knob.

SRC Select mode 2: Pressing this button each time switches between sources.

Tuner ("TUNER"), USB or iPod ("USB" or "iPod"), CD ("Compact Disc"), Auxiliary input ("AUX"), and Standby ("STANDBY")

Press at least 1 second to turn off the power.



- The SRC Select mode can be set in "MENU" > "SRC Select" of <Function Control> (page 6).
- When an optional accessory is connected, the source name for each device appears.
- When connection of the iPod is recognized, the source display changes from "USB" to "iPod".

### Volume control [AUD]

Turn the knob to adjust the volume.

### Attenuator [ATT]

Turning the volume down quickly.

When the volume is reduced, the "ATT" indicator flashes.

### Muting volume upon reception of phone call

When there is a call, "CALL" is displayed and the audio system is paused.

When the call ends, "CALL" disappears and the audio system comes back on.

The audio system comes back on when [SRC] is

pressed during a call.



- To use the TEL Mute feature, you need to hook up the MUTE wire to your telephone using a commercial telephone accessory. Refer to <Connecting Wires to Terminals> (page 26).

### Faceplate release Release

Releases the faceplate lock so that it can be removed. Refer to the following diagram when reattaching the faceplate.

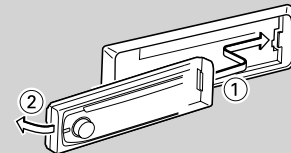



- The faceplate is a precision piece of equipment and can be damaged by shocks or jolts.
- Keep the faceplate in its faceplate case while detached.
- Do not place the faceplate (and the faceplate case) in areas exposed to direct sunlight, excessive heat or humidity. Also avoid places with too much dust or the possibility of water splashing.
- To prevent deterioration, do not touch the terminals of the unit or faceplate with your fingers.

### Auxiliary input Auxiliary input

Connect a portable audio device with mini-plug cable (3.5  $\emptyset$ ).



- Use the mini-plug cable which is stereo type and does not have any resistance.
- The auxiliary input requires the setting made in "MENU" > "Built in AUX" of <Function Control> (page 6).

  : Indicates the button etc. to operate.

### Subwoofer output **Control knob**

Switches between ON ("SUBWOOFER ON") and OFF ("SUBWOOFER OFF") each time pushing toward down for at least 2 seconds.

### Function Control **[FNC]**

Pressing this button allows you to set various functions using the Control knob. Refer to <Function Control> (page 6).

Category	Function of setup item
MENU	Allows you to set up the environment.
DISP	Allows you to set up the display.

### Text/Title scroll **Control knob**

Scrolls the CD and audio file text display when pushing toward up for at least 2 seconds.

## Tuner functions

### Band select **Control knob**

Switches between FM1, FM2, and FM3 each time pushing toward up.

Switches to AM when pushing toward down.

### Tuning **Control knob**

Changes the frequency when pushing toward left or right.



- During reception of stereo stations the "ST" indicator is ON.

### Tuning mode select **[AUTO]**

Switches as follows each time this button is pressed.

Tuning mode	Display	Operation
Auto seek	"Auto1"	Automatic search for a station.
Preset station seek	"Auto2"	Search in order of the stations in the Preset memory. (page 12)
Manual	"Manual"	Normal manual tuning control.

### Auto memory entry **[AUTO]**

Memorizes six stations with good reception automatically when pressed for at least 2 seconds.

## Disc & Audio file play functions

### Disc play **Disc slot**

Starts playing when a disc is inserted.

When a CD is inserted, the "IN" indicator is ON.



- 3 inch CD cannot be used. Attempt to insert using an adapter can cause malfunction.

### Disc ejection **[▲]**



- You can eject the disc for 10 minutes after switching off the engine.

### USB device/iPod play **USB Terminal**

Connecting a USB device starts playback.



- For the playable audio file, media, and devices, refer to <About Audio file> (page 22).

### Pause and play **Control knob**

Switches between pause and play each time the center is pressed.

### USB device removing **[▲]**

Press this button for 2 seconds or longer to select the remove mode, and the remove the USB device.

During the remove mode, the "USB REMOVE" indicator is ON.

### Music search **Control knob**

Changes the music when pushing toward left or right.

Fast reverses or forwards the music while keeping pushing toward left or right. (No sound is output while playing audio file.)

### Folder search **Control knob**

Changes the folder containing the audio file when pushing toward up or down.

# Function Control

Functions in the table below can be set up by using Function Control.

Category	Item	Setting	Entry	Setting overview	Condition	Page
MENU	"Security Set"/ "Security Clear"		1 sec.	Sets/Resets security code	<b>SB</b>	13
	"SRC Select"	"1"/"2"		Sets the source selection method.	<b>SB</b>	23
	"iPod Mode"	"OFF"/"ON"		When set to "ON", allows you to select music in the manner similar to that of the iPod.	<b>iPod</b>	11
	"Beep"	"OFF"/"ON"		Setting the operation check sound (beep sound) ON/OFF.	<b>SB</b>	
	"Clock Adjust"		1 sec.	Sets the clock.	<b>SB</b>	14
	"Date Adjust"		1 sec.	Sets the date.	<b>SB</b>	14
	"Date Mode"	7 types	1 sec.	Sets the date display mode.	<b>SB</b>	
	"Display"	"OFF"/"ON"		Turns off the display when no operation is performed.	—	23
	"Dimmer"	"OFF"/"ON"		Dims the display part in conjunction with the light switch of the vehicle.	<b>SB</b>	
	"ILM Dimmer"	"AUTO"/"MNAL1"/ "MNAL2"/"OFF"		Sets whether the key illumination is dimmed in conjunction with the light switch of the vehicle or it is dimmed constantly.	<b>SB</b>	23
	"ILM Effect"	"OFF"/"ON"		Sets whether the key illumination brightness is changed in conjunction with the key operation.	<b>SB</b>	
	"ILM MSC SYNC"	"OFF"/"ON"		Sets whether the key illumination brightness is changed in conjunction with the sound volume.	—	
	"AMP"	"OFF"/"ON"		Turns on/off the built-in amplifier.	<b>SB</b>	23
	"Zone2"	"Rear"/"Front"		Specifies the destination of AUX input sound when the Dual Zone function is turned on.	<b>2ZONE</b>	23
	"Supreme"	"OFF"/"ON"		Turns ON/OFF the Supreme function.	<b>AF2</b>	23
	"AMS Control" <sup>1)*</sup>		1 sec.	Controls the connected LX amplifier.	—	14
	"CRSC"	"OFF"/"ON"		Switches to Monaural to decrease noise when reception is poor.	<b>FM</b>	
	"Receive Mode"	"Auto"/"Digital"/ "Analog"	1 sec.	Sets the receive mode of HD Radio.	<b>HDR</b>	23
	"ESN="			Displays the Electronic Serial Number of satellite radio.	<b>SAT</b>	
	"Name Set"		1 sec.	Sets the station name (SNPS)/ disc name (DNPS)/ AUX name.	<b>➡</b>	10
	"Scroll"	"Auto"/"Manual"		Specifies whether the text is scrolled automatically.	—	
	"Built in AUX"	"OFF"/"ON"		Sets whether to display AUX during source selection.	<b>SB</b>	
	"CD Read"	"1"/"2"		Sets the CD read mode.	<b>SB</b>	23
	"Audio Preset"		1 sec.	Presets the setting value of the audio control. The preset value is retained after resetting.	<b>SB</b>	17
	"DEMO Mode"	"OFF"/"ON"	2 sec.	Specifies whether to enable demonstration.	—	14
DISP	> TYPE	A/B/C/D/E/F/G		Sets the display pattern.	—	8
	> GRAPH	Spectrum Analyzer 1-2		Sets the Type E spectrum analyzer display.	<b>E</b>	
	> SIDE	Text icon/ Source icon		Sets the Type A side icon display.	<b>A</b>	
	> TEXT			Sets the text display.	<b>A B C D</b> <b>F</b>	8
PMEM				Presets a station.	<b>➡</b>	12, 19
SCAN		"ON"/ —		When set to "ON", plays the intro of the music in the folder successively.	<b>AF2</b>	
RDM		"ON"/ —		When set to "ON", plays the music in the folder randomly.	<b>AF1</b>	
FiREP		"ON"/ —		When set to "ON", plays the music repeatedly.	<b>AF1</b>	
FoREP		"ON"/ —		When set to "ON", plays the music in the folder repeatedly.	<b>AF2</b>	
SCAN		"ON"/ —		When set to "ON", plays the intro of the music on the disc successively.	<b>DISC</b>	
RDM		"ON"/ —		When set to "ON", plays the music on the disc randomly.	<b>DISC</b>	

Category	Item	Setting	Entry	Setting overview	Condition	Page
M.RDM		"ON"/ —		When set to "ON", plays the music in the disc changer randomly.	CH	
T.REP		"ON"/ —		When set to "ON", plays the music repeatedly.	DISC	
D.REP		"ON"/ —		When set to "ON", plays the music on the disc repeatedly.	CH	

\*Factory setting

\*1 Function of KDC-X592.

Displayed item is depending on currently selected source or mode. The mark in Condition column shows the condition to which the item is displayed.

**SB** : Can be set in other than standby state.

**SB** : Can be set in standby state.

**AF1** : Can be set while Audio file source of CD/USB/iPod.

**AF2** : Can be set while Audio file source of CD/USB (excluding iPod).

**DISC** : Can be set while CD/ Disc changer source.

**CH** : Can be set while Disc changer source.

**Tuner** : Can be set during Tuner source.

**FM** : Can be set during FM reception.

**AUX** : Can be set while accessing AUX source.

**HDR** : Can be set while HD Radio source.

**SAT** : Can be set during Satellite radio source.

**iPod** : Can be set only during playback of the iPod source. (USB source used when the iPod is connected)

**2ZONE** : Can be set for sources other than the standby source by setting "2 ZONE" of <Audio Setup> (page 16) to "ON".

**→** : Refer to the reference page.

**A-F** : Can be set when the specified type is selected for Display Type.

— : Can be set during all sources.



- Refer to the respective page for information on how to set the items with reference page number.
- Only the items available to the current source are displayed.
- Strong electrical fields (such as from power lines) may cause unstable sound quality when CRSC is turned ON. In such a situation, turn it OFF.

## 1 Enter Function Control mode

Press the [FNC] button.

Function icon is displayed.

## 2 Select your desired setup item

Operation type	Operation
Movement between items	Turn the Control knob.
Selection of item	Press the Control knob.
Return to previous item	Press the [FNC] button or " " icon

Repeat selection and determination until your desired setup item is selected.

Example:

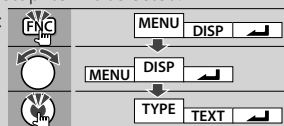

## 3 Make a setting

Turn the Control knob to select a setting value, and then press the Control knob.

Some items require you to keep pressing the Control knob for 1 or 2 seconds so that you can make a setting. For these items, the time during which you need to keep pressing the Control knob is displayed in the Entry column in seconds. For the functions accompanied by the description of the setting procedure and so forth, the reference page numbers are displayed.





## 4 Exit Function Control mode

Press the [FNC] button for at least 1 second.

# Display Settings

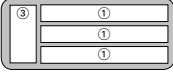
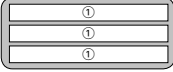
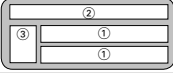
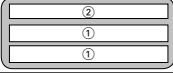
## About Display Type

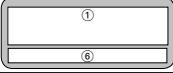
Shown below are examples of display types.

Display	Display Type
"TYPE [A]"	
"TYPE [B]"	
"TYPE [C]"	
"TYPE [D]"	
"TYPE [E]"	
"TYPE [F]"	
"TYPE [G]"	



- ① Text display part
- ② Status display
- ③ Icon display part
- ④ Spectrum Analyzer display
- ⑤ Clock display
- ⑥ Display (varied depending on the source)

## Text Display Selection

Changing the text display.

### In Tuner source

Information	Display
Station name	"SNPS"
Frequency	"Frequency"
Spectrum Analyzer & Clock	"Speana/Clock"
Clock	"Clock"
Date	"Date"
Blank	"Blank"

### In CD & External disc source

Information	Display
Disc title	"Disc Title"
Track title	"Track Title"
Play time & Track number	"P-Time"
Disc name	"DNPS"
Spectrum Analyzer & Clock	"Speana/Clock"
Clock	"Clock"
Date	"Date"
Blank	"Blank"

### In Audio file source

Information	Display
Music title & Artist name	"Title/Artist"
Album name & Artist name	"Album/Artist"
Folder name	"Folder Name"
File name	"File Name"
Play time & Music number	"P-Time"
Spectrum Analyzer & Clock	"Speana/Clock"
Clock	"Clock"
Date	"Date"
Blank	"Blank"

### In Standby

Information	Display
Standby	"Source Name"
Clock	"Clock"
Date	"Date"
Blank	"Blank"



### In Auxiliary input source

Information	Display
Auxiliary input name	"Source Name"
Spectrum Analyzer & Clock	"Speana/Clock"
Clock	"Clock"
Date	"Date"
Blank	"Blank"

### In HD Radio source (Optional)

Information	Display
Station name	"Station Name"
Title	"Title"
Frequency	"Frequency"
Spectrum Analyzer & Clock	"Speana/Clock"
Clock	"Clock"
Date	"Date"
Blank	"Blank"

### In SIRIUS/ SAT source (Optional)

Information	Display
Channel Name	"Channel Name"
Music Title	"Song Title"
Artist Name	"Artist Name"
Composer name	"Composer Name"
Category Name	"Category Name"
Label Name	"Label Name"
Comment	"Comment"
Band & Channel Number	"Channel Number"
Spectrum Analyzer & Clock	"Speana/Clock"
Clock	"Clock"
Date	"Date"
Blank	"Blank"

### In XM source (Optional)

Information	Display
Channel Name	"CHANNEL NAME"
Title	"TITLE"
Name	"NAME"
Category Name	"CATEGORY"
Band & Channel Number	"CHANNEL NUMBER"
Spectrum Analyzer & Clock	"Speana/Clock"
Clock	"Clock"
Date	"Date"
Blank	"Blank"

## 1 Enter Text Display Selection mode (In Display Type A/ B/ C/ D/ F)

Select "DISP" > "TEXT".

For how to select Function Control item, refer to <Function Control> (page 6).

## 2 Select the text display part (Display Type A/ B/ C/ D only)

Push the Control knob towards up or down.

The selected text display part blinks.

## 3 Select the text

Turn the Control knob or push it towards left or right.

## 4 Exit Text Display Selection mode

Press the Control knob.



- If the selected display item does not have any information, alternative information is displayed.
- Some items cannot be selected depending on the display type and row.
- When LX-AMP is connected, the item setup by the Display mode of LX-AMP is displayed. (KDC-X592 only)
- When selecting "Folder Name" while playing with iPod, names will be displayed depending on currently selected browsing items.

# Display Settings

## Station/Disc Naming (SNPS/DNPS)

Attaching a title to a Station or CD.

**1 Receive/play the station/disc you want to attach a title to**

**2 Select Name set mode item during Menu mode**

Select the "Name Set" display.

For how to select Function Control items, refer to <Function Control> (page 6).

**3 Enter Name set mode**

Press the Control knob for at least 1 second.

**4 Enter the name**

Operation type	Operation
Move the cursor to the enter character position	Push the Control knob towards right or left.
Select the character type*	Press the Control knob.
Select the characters	Turn the Control knob or push it towards up or down.

\* Each time you press the knob, the character type alternates between the types shown in the table below.

Character type	
Alphabet upper case	
Alphabet lower case	
Numbers and symbols	
Special characters (Accent characters)	



Enter characters by using a remote control with numbers buttons.

Example: If you are entering "DANCE".

Character	"D"	"A"	"N"	"C"	"E"
Button	[3] [▶▶]	[2] [▶▶]	[6] [▶▶]	[2] [▶▶]	[3]
Times pressed	1	1	2	3	2

**5 Exit Menu mode**

Press the [FNC] button.



- A title cannot be attached to Audio file media.
- When operation stops for 10 seconds the name at that time is registered, and Name Set mode closes.
- Memory numbers
  - FM/AM: 30 stations
  - Internal CD player: 10 discs
  - External CD changer/ player: Varies according to the CD changer/ player. Refer to the CD changer/ player manual.
- Change the title of station/CD by the same operation used to name it.

## Auxiliary Input Display Setting

Selects the display below when changing to Auxiliary input source.

**1 Select Auxiliary input display setting item during Menu mode (In AUX mode)**

Select the "Name Set" display.

For how to select Function Control items, refer to <Function Control> (page 6).

**2 Enter Auxiliary input display setting mode Press the Control knob for at least 1 second.**

The presently selected Auxiliary input display is displayed.

**3 Select the Auxiliary input display**

Turn the Control knob or push it towards up or down.

"AUX"/"DVD"/"PORTABLE"/"GAME"/"VIDEO"/"TV"

**4 Exit Auxiliary input display setting mode**

Press the [FNC] button.



- When operation stops for 10 seconds, the name at that time is registered, and the Auxiliary input display setting mode closes.
- The Auxiliary input display can be set only when the built-in auxiliary input or the auxiliary input of optional KCA-S220A is used. On the KCA-S220A, "AUX EXT" is displayed by default.

# Music disc/Audio file Operation

Function of Audio file/ Internal CD source

## Music Select

Selecting the music you want to listen to from the device or media being played now.

### 1 Enter Music Select mode

Turn the Control knob.

The music list is displayed.

### 2 Search for music

Select the category item using the Control knob.

### iPod source ("iPod Mode : ON")

Operation type	Operation
Movement between items	Turn the Control knob.
Selection of item	Press the Control knob.
Return to previous item	Push the Control knob towards up.
Return to first item	Push the Control knob towards up for at least 1 second.

### Other source

#### Audio file

Operation type	Operation
Movement between items	Turn the Control knob or push it towards up or down.
Selection of item	Push the Control knob towards right.
Return to previous item	Push the Control knob towards left.
Return to first item	Push the Control knob towards left for at least 1 second.

#### Internal CD source

Operation type	Operation
Movement between track	Turn the Control knob or push it towards up or down.
Selection of track	Press the Control knob.
Return to first track	Push the Control knob towards left for at least 1 second.

The "◀" or "▶" symbol shown beside the displayed item indicates that the item is preceded or followed by another item.

Selecting a music will play it from the beginning.

### Cancelling Music Select

Press the [FNC] button.



- Music Select cannot be performed during Random play.
- Set the iPod mode in "MENU" > "iPod Mode" of <Function Control> (page 6).

Function of remote control

## Direct Music Search

Searches the music by entering the track number.

### 1 Enter the music number

Press the number buttons on the remote control.

### 2 Search the music

Press the [◀◀] or [▶▶] button.

### Cancelling Direct Music Search

Press the [▶II] button.



- Direct Music Search cannot be performed during playing of iPod, "Music Editor" media, Random play, or scan play.

Function of disc changers with remote control

## Direct Disc Search

Searches the disc by entering the disc number.

### 1 Enter the disc number

Press the number buttons on the remote control.

### 2 Search the disc

Press the [FM] or [AM] button.

### Cancelling Direct Disc Search

Press the [▶II] button.



- Direct Disc Search cannot be performed during playing of Random play or scan play.

## Basic Operation of Disc Changer (Optional)

### Selecting CD changer source

Press the [SRC] button.

Select the "CD Changer" display.

For how to select source item, refer to <Power/Source Select button> of <Basic Operation> (page 4).

### Music search

Push the Control knob towards right or left.

### Disc Search

Push the Control knob towards up or down.

# Tuner Operation

## Station Preset Memory

Putting a station in the memory.

- 1 Select the frequency to put in the memory**  
Push the Control knob towards right or left.
- 2 Enter Preset Memory mode**  
Select "P.MEM".  
For how to select Function Control item, refer to <Function Control> (page 6).
- 3 Select the number to put in the memory**  
Turn the Control knob.
- 4 Determine the number to put in the memory**  
Press the Control knob.
- 5 Allow the determined number to take effect**  
Press the Control knob.

### Canceling the Preset Memory mode

Press the [FNC] button.

## Preset Tuning

Recalling the stations in the memory.

- 1 Enter Preset Tuning Select mode**  
Turn the Control knob.  
A station list is displayed.
- 2 Select a desired station in the memory**  
Turn the Control knob.
- 3 Recall the station**  
Press the Control knob.

### Canceling Preset Tuning

Press the [FNC] button.

*Function of remote control*

## Direct Access Tuning

Entering the frequency and tuning.

- 1 Enter Direct Access Tuning mode**  
Press the [DIRECT] button on the remote control.  
"----" is displayed.

- 2 Enter the frequency**

Press the number buttons on the remote control.

Example:

Desired frequency	Press button
92.1 MHz (FM)	[0], [9], [2], [1]
810 kHz (AM)	[0], [8], [1], [0]

### Canceling Direct Access Tuning

Press the [DIRECT] button on the remote control.



- You can enter the FM band frequency in steps of a minimum of 0.1 MHz.

# Other Functions

## Activating Security Code



- You can set the Security Code with a 4 digit number of your choice.
- The Security Code cannot be displayed or referenced. Make a note of the Security Code and treasure it up.

### 1 Select Security Code item during Menu mode (In Standby mode)

"Security Set" is displayed.

For how to select Function Control items, refer to <Function Control> (page 6).

### 2 Enter Security Code mode

**Press the Control knob for at least 1 second.**

When "Enter" is displayed, "SECURITY SET" is also displayed.

### 3 Enter Security Code

Operation type	Operation
Select the digits to enter	Push the Control knob towards right or left.
Select the Security Code numbers	Turn the Control knob or push it towards up or down.

### 4 Confirm the Security Code

**Press the Control knob for at least 3 seconds.**

When "Re-Enter" is displayed, "SECURITY SET" is also displayed.

### 5 Do the step 3 through 4 operation, and reenter the Security Code.

"Approved" is displayed.

The Security Code function activates.



- If you enter the wrong Code in steps 3 through 4, repeat from step 3.

### 6 Exit Security Code mode

**Press the [FNC] button.**

#### Entering Security Code

The Security Code is required to use the audio unit when the unit is first used after removed from the battery power source or the Reset button is pressed.

#### 1 Turn the power ON.

#### 2 Do the step 3 through 4 operation, and enter the Security Code.

"Approved" is displayed.

Now, you can use the unit.

## Deactivating Security Code

To deactivate the Security Code function.

### 1 Select Security Code item during Menu mode (In Standby mode)

Select the "Security Clear" display.

For how to select Function Control items, refer to <Function Control> (page 6).

### 2 Enter Security Code mode

**Press the Control knob for at least 1 second.**

When "Enter" is displayed, "SECURITY CLEAR" is also displayed.

### 3 Enter Security Code

Operation type	Operation
Select the digits to enter	Push the Control knob towards right or left.
Select the Security Code numbers	Turn the Control knob or push it towards up or down.

### 4 Press the Control knob for at least 3 seconds.

"Clear" is displayed.

The Security Code function deactivates.

### 5 Exit Security Code mode

**Press the [FNC] button.**



- If a wrong security code is entered, "Error" is displayed. Enter a correct security code.

## Other Functions

### Manual Clock Adjustment

#### 1 Select Clock Adjustment item during Menu mode (In Standby mode)

Select the "Clock Adjust" display.

For how to select Function Control items, refer to <Function Control> (page 6).

#### 2 Enter Clock adjustment mode

Press the Control knob for at least 1 second.

The clock display blinks.

#### 3 Adjusting Clock

Operation type	Operation
Selecting the item (hours or minutes)	Push the Control knob towards right or left.
Adjust each item	Turn the Control knob or push it towards up or down.

#### 4 Exit Clock adjustment mode

Press the [FNC] button.

### Date Adjustment

#### 1 Select Date Adjustment item during Menu mode (In Standby mode)

Select the "Date Adjust" display.

For how to select Function Control items, refer to <Function Control> (page 6).

#### 2 Enter Date adjustment mode

Press the Control knob for at least 1 second.

The date display blinks.

#### 3 Adjusting Date

Operation type	Operation
Selecting the item (month, day, or year)	Push the Control knob towards right or left.
Adjust each item	Turn the Control knob or push it towards up or down.

#### 4 Exit Date adjustment mode

Press the [FNC] button.

*Function of KDC-X592*

*When LX AMP unit connecting*

### AMP Control

You can control the LX AMP connected to the unit.

#### 1 Select AMP Control item during Menu mode

Select the "AMS Control" display.

For how to select Function Control items, refer to <Function Control> (page 6).

#### 2 Enter AMP Control mode

Press the Control knob for at least 1 second.

#### 3 Select the AMP Control item for adjustment Push the Control knob towards up or down.



- For the details on the AMP Control item, see the Instruction manual attached to the LX AMP.

#### 4 Adjust the AMP Control item

Push the Control knob towards right or left.

#### 5 Exit AMP Control mode

Press the [FNC] button.

### Demonstration mode setting

Turning the demonstration mode ON/OFF.

#### 1 Select Demonstration item during Menu mode

Select the "DEMO Mode" display.

For how to select Function Control items, refer to <Function Control> (page 6).

#### 2 Set the Demonstration mode

Press the Control knob for at least 2 seconds.

Pressing this button for 2 seconds or longer toggles the setting between "ON" and "OFF".

#### 3 Exit Demonstration mode

Press the [FNC] button.

# Audio Adjustments

## Audio Control

You can adjust following Audio Control items ;

Adjustment Item	Display	Range
Rear volume	"REAR VOLUME"	0 — 35
Subwoofer level	"SUB-W LEVEL"	-15 — +15
System Q	"NATURAL"/ "USER"/"ROCK"/ "POPS"/"EASY"/ "TOP40"/"JAZZ"/	Natural/User setting/Rock/ Pops/Easy/Top 40/Jazz (The indicator turns on according to the setting.)
Bass level*	"BASS LEVEL"	-8 — +8
Middle level*	"MIDDLE LEVEL"	-8 — +8
Treble level*	"TREBLE LEVEL"	-8 — +8
Balance	"BALANCE"	Left 15 — Right 15
Fader	"FADER"	Rear 15 — Front 15

*Exit Audio Control mode (Volume control mode)*

\* You can adjust these items in detail. Refer to <Adjusting the detail of Audio Control> (Page 15). (Function of KDC-X592)

\* Source tone memory: Puts the set up value in the memory per source. (Detail Audio item is included)



• "USER": The ranges selected lastly for Bass level, Middle level, and Treble level are recalled automatically.

### 1 Select the source to adjust

For how to select source item, refer to <Power/Source Select button> of <Basic Operation> (page 4).

### 2 Enter Audio Control mode

Press the [AUD] knob.

### 3 Select the Audio item to adjust

Press the [AUD] knob.

### 4 Adjust the Audio item

Turn the [AUD] knob.

### 5 Exit Audio Control mode

Press any button.

Press a button other than the [AUD] knob or [▲] and [ATT] button.

Function of KDC-X592

## Adjusting the detail of Audio Control

Among the Basic Audio items, you can adjust the Bass level, Middle level, and Treble level in detail.

### Bass level

Adjustment Item	Display	Range
Bass Center Frequency	"BASS FRQ"	40/50/60/70/80/100/ 120/150 Hz
Bass Q Factor	"BASS Q FACTOR"	1.00/1.25/1.50/2.00
Bass Extend	"BASS EXT"	OFF/ON

### Middle level

Adjustment Item	Display	Range
Middle Center Frequency	"MIDDLE FRQ"	0.5/1.0/1.5/2.0 kHz
Middle Q Factor	"MIDDLE Q FACTOR"	1.00/2.00

### Treble level

Adjustment Item	Display	Range
Treble Center Frequency	"TREBLE FRQ"	10.0/12.5/15.0/17.5 kHz

### 1 Select the Basic Audio item

Select the desired item to be set in detail from followings;

- Bass level
- Middle level
- Treble level

For how to select Basic Audio items, see <Audio Control> (page 15).

### 2 Enter Detail adjustment mode of Audio Control

Press the [AUD] knob for at least 1 second.

### 3 Select the Detail Audio item to adjust

Press the [AUD] knob.

### 4 Adjust the Detail Audio item

Turn the [AUD] knob.

### 5 Exit the Detail Audio Control mode

Press the [AUD] knob for at least 1 second.



- When you set the Bass Extend to ON, low frequency response is extended by 20%.
- You can exit the Audio Control mode at anytime by pressing any button except for [AUD] knob, [▲] and [ATT] button.

# Audio Adjustments

## Audio Setup

You can set Sound system , such as follows;

Adjustment Item	Display	Range
Front High Pass Filter	"HPF-F"	Through/40* <sup>1</sup> / 60* <sup>1</sup> /80/100/120/150/180/220* <sup>1</sup> Hz
Rear High Pass Filter	"HPF-R"	Through/40* <sup>1</sup> / 60* <sup>1</sup> /80/100/120/150/180/220* <sup>1</sup> Hz
Low Pass Filter	"LPF"	50* <sup>1</sup> /60/80/100* <sup>1</sup> /120/Through Hz
Subwoofer Phase	"SW PHASE"	Reverse (180°)/ Normal (0°)
Volume offset	"VOL-OFFSET"	-8 — ±0 (AUX: -8 — +8)
Loudness	"LOUD"	OFF/ON
Dual Zone System	"2 ZONE"	OFF/ON

\*<sup>1</sup> KDC-X592 only.



- Volume offset: Sets each source's volume as a difference from the basic volume.
- Loudness: Compensates for low and high tones during low volume. (Only the low tone is compensated for when the tuner is selected as a source.)
- Dual Zone System  
Main source and sub source (Auxiliary input) output Front channel and Rear channel separately.
  - Set up the channel of sub source by "Zone2" of <Function Control> (page 6).
  - Select Main source by [SRC] button.
  - Adjust the volume of Front channel by [AUD] knob.
  - Adjust the volume of Rear channel by <Audio Control> (page 15) or [▲]/[▼] button on the remote control (page 20).
  - The Audio Control has no effect on sub source.

### 1 Select the source to adjust

For how to select source item, refer to <Power/ Source Select button> of <Basic Operation> (page 4).

### 2 Enter Audio Setup mode

Press the [AUD] knob for at least 1 second.

### 3 Select the Audio Setup item to adjust

Press the [AUD] knob.

### 4 Adjust the Audio setup item

Turn the [AUD] knob.

### 5 Exit Audio Setup mode

Press the [AUD] knob for at least 1 second.

## Speaker Setting

Fine-tuning so that the System Q value is optimal when setting the speaker type as follows;

Speaker type	Display
OFF	"OFF"
For 5 & 4 in. speaker	"5/4inch"
For 6 & 6x9 in. speaker	"6x9/6inch"
For the OEM speaker	"O.E.M."

### 1 Enter Standby

Select the "STANDBY" display.

For how to select source item, refer to <Power/ Source Select button> of <Basic Operation> (page 4).

### 2 Enter Speaker Setting mode

Press the [AUD] knob.

"SP SEL" is displayed.

### 3 Select the Speaker type

Turn the [AUD] knob.

### 4 Exit Speaker Setting mode

Press the [AUD] knob.



## Audio Preset Memory

---

Registering the value setup by Sound Control. The memory cannot be erased by the Reset button.

### 1 Setup Sound Control

Refer to the following operations to setup the Sound Control.

- <Audio Control> (page 15)
- <Audio Setup> (page 16)

### 2 Select Audio Preset item during Menu mode (Other than Standby mode)

Select the "Audio Preset" display.

For how to select Function Control items, refer to <Function Control> (page 6).

### 3 Enter Audio Preset mode

Press the Control knob for at least 1 second.

### 4 Select the Audio Preset Memory

Turn the Control knob.

Select the "Memory" display.

### 5 Determine whether to put the Audio Preset in the memory

Press the Control knob.

"Memory?" is displayed.

### 6 Put the Audio Preset in the memory

Turn the Control knob to select "YES", and then press the Control knob.

"Memory Completed" is displayed.

### 7 Exit Audio Preset mode

Press the [FNC] button.



- Register 1 pair of Audio Preset Memory. You cannot register by the source.
- When you press the Reset, all the sources will be the setting value which is registered.
- The following items cannot be registered.  
Volume, Balance, Fader, Loudness, Volume offset, Dual Zone System, Rear Volume

## Audio Preset Recall

---

Recalling the sound setup registered by <Audio Preset Memory> (page 17).

### 1 Select the source

For how to select source item, refer to <Power/Source Select button> of <Basic Operation> (page 4).

### 2 Select Audio Preset item during Menu mode (Other than Standby mode)

Select the "Audio Preset" display.

For how to select Function Control items, refer to <Function Control> (page 6).

### 3 Enter Audio Preset mode

Press the Control knob for at least 1 second.

### 4 Select the Audio Preset Recall

Turn the Control knob.

Select the "Recall" display.

### 5 Determine whether to recall the Audio Preset

Press the Control knob.

"Recall?" is displayed.

### 6 Recall the Audio Preset

Turn the Control knob to select "YES", and then press the Control knob.

"Recall Completed" is displayed.

### 7 Exit Audio Preset mode

Press the [FNC] button.



- The User memory of "SYSTEM Q" in <Audio Control> (page 15) is changed to the value which was recalled.
- The source tone memory item of <Audio Control> (page 15) is changed to the value which was recalled by the selected source.

# Satellite Radio tuner control (Optional)

## Basic Operation

### Selecting Satellite Radio source

Press the [SRC] button.

Select the "SAT"/"SIRIUS"/"XM" display.

For how to select source item, refer to <Power/Source Select button> of <Basic Operation> (page 4).



- You need to register to the service provider to receive the service by Satellite Radio. Consult the service provider if "CALL ... TO SUBSCRIBE" appears.
- The radio may take a little time to start receiving after you select the Satellite Radio source.
- If the signal reception fails, "Acquiring Signal"/"No Signal" appears.

### Switching Seek Mode

Press the [AUTO] button.

Display	Operation
"Channel"	Normal manual seeking control.
"Preset"	Search in order of the channels in the Preset memory.

### Select the channel

Push the Control knob towards right or left.

### Selecting the Preset Band

Push the Control knob toward up.

Each time you push the knob, the preset band alternates between the SR1, SR2, SR3 and SR4.

### Channel Scan

Press the [AUTO] button for at least 2 seconds.

Pressing this button for 2 seconds or longer allows you to check individual channel for 10 seconds each. Pressing this button again for 2 seconds or longer allows you to exit this mode.

## Category and Channel Search

Selecting the channel and category you want to receive.

### 1 Enter Category and Channel Search mode

Press the Control knob.

### 2 Select the Category

Push the Control knob towards up or down.

### 3 Select the Channel

Push the Control knob towards right or left.

### Cancelling Category and Channel Search mode

Press the Control knob.



- You cannot Channel search until the category information is acquired.

### Function of remote control

## Direct Access Tuning

Entering the channel and tuning.

### 1 Enter Direct Access Tuning mode

Press the [DIRECT] button on the remote control.

### 2 Enter the channel

Press the number buttons.

### 3 Do Channel Search

Press the [◀◀] or [▶▶] button.

### Cancelling Direct Access Tuning

Press the [DIRECT] button on the remote control.



- If you make no button operation for 10 seconds, the Direct Access Tuning mode is automatically canceled.
- If you cannot receive any signal in the input Channel due to bad conditions on radio wave or other such problems, "Acquiring Signal"/"No Signal" appears.

## Preset Memory

---

Putting the channel in the memory.

### 1 Select the channel to put in the memory

Push the Control knob towards right or left.

### 2 Enter Preset Memory mode

Select "P.MEM".

For how to select Function Control item, refer to <Function Control> (page 6).

### 3 Select the number to put in the memory

Turn the Control knob.

### 4 Determine the number to put in the memory

Press the Control knob.

### 5 Allow the determined number to take effect

Press the Control knob.

### **Canceling the Preset Memory mode**

Press the [FNC] button.



- Only the channel number is stored. Category information is not stored.

## Preset Tuning

---

Recalling the channels in the memory.

### 1 Enter Preset Tuning Select mode

Turn the Control knob.

A list is displayed.

### 2 Select a desired station in the memory

Turn the Control knob.

### 3 Recall the station

Press the Control knob.

### **Canceling Preset Tuning**

Press the [FNC] button.

# Basic Operations of remote control

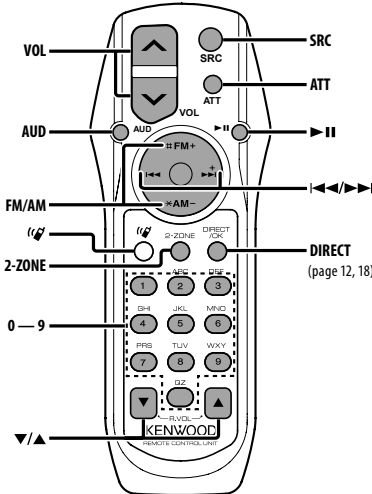

## In Tuner/HD Radio source

- Band select **[FM]/[AM]**
- Station select **[<|>]/[>|<]**
- Recall preset stations **[1] — [6]**

## In CD/USB source

- Music select **[<|>]/[>|<]**
- Folder/Disc select **[FM]/[AM]**
- Pause/Play **[▶ II]**

## In Satellite Radio tuner source

- Preset band select **[FM]**
- Channel select **[<|>]/[>|<]**
- Recall preset channels **[1] — [6]**

## General control

- Volume control **[VOL]**
- Source select **[SRC]**
- Volume reduce **[ATT]**

## In Audio control

- Audio item select **[AUD]**
- Adjusts the Audio item **[VOL]**



- Refer to <Audio Control> (page 15) for the operation method, such as the procedures for Audio control and others operations.

## Dual Zone control

- Dual zone system on and off **[2-ZONE]**
- Rear channel volume control **[▲]/[▼]**



### About [ ]

This button is used when Bluetooth HANDS FREE BOX is connected. For more information, refer to the instruction manual of Bluetooth HANDS FREE BOX.



- Do not set the remote control in hot places such as on the dashboard.

### Loading and Replacing battery

Use two "AA"/"R6"-size batteries.

Slide the cover while pressing downwards to remove it as illustrated.

Insert the batteries with the + and – poles aligned properly, following the illustration inside the case.

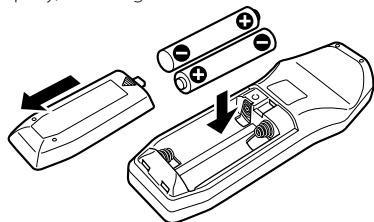

# Appendix

## About Audio file

### • Playable Audio file

AAC-LC (.m4a), MP3 (.mp3), WMA (.wma)

### • Playable disc media

CD-R/RW/ROM

### • Playable disc file format

ISO 9660 Level 1/2, Joliet, Romeo, Long file name.

### • Playable USB device

USB mass storage class

### • Playable USB device file system

FAT16, FAT32

Although the audio files are complied with the standards listed above, the play maybe impossible depending on the types or conditions of media or device.

### • Playing order of the Audio file

In the example of folder/file tree shown below, the files are played in the order from ① to ⑩.

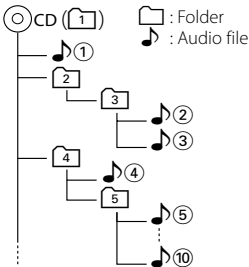

An online manual about audio files is put on the site, [www.kenwood.com/audiofile/](http://www.kenwood.com/audiofile/). On this online manual, detailed information and notes which are not written in this manual are provided. Make sure to read through the online manual as well.



- In this manual, the word “USB device” is used for flash memories and digital audio players which have USB terminals.
- The word “iPod” appearing in this manual indicates the iPod connected with the iPod connection cable (optional accessory). The iPod connected with the iPod connection cable can be controlled from this unit. iPods that can be connected with the iPod connection cable are the iPod nano, Fifth Generation iPod, iPod classic, and iPod touch. Other iPods cannot be connected.

## About USB device

- If you start playback after connecting the iPod, the music that has been played by the iPod is played first.  
In this case, “RESUMING” is displayed without displaying a folder name, etc. Changing the browse item will display a correct title, etc.
- When the iPod is connected to this unit, “KENWOOD” or “✓” is displayed on the iPod to indicate that you cannot operate the iPod.
- When the USB device is connected to this unit, it can be charged up provided that this unit is powered.
- Install the USB device in the place where it will not prevent you from driving your vehicle properly.
- You cannot connect a USB device via a USB hub and Multi Card Reader.
- Take backups of the audio files used with this unit. The files can be erased depending on the operating conditions of the USB device.  
We shall have no compensation for any damage arising out of erasure of the stored data.
- No USB device comes with this unit. You need to purchase a commercially available USB device.
- When connecting the USB device, usage of the CA-U1EX (option) is recommended.  
Normal playback is not guaranteed when a cable other than the USB compatible cable is used.  
Connecting a cable whose total length is longer than 5 m can result in abnormal playback.

## About KENWOOD “Music Editor” of PC application

- “Music Editor” is recorded in the CD-ROM attached to this unit.
- Refer to the user’s manual recorded in the installation CD-ROM and Help of “Music Editor” for the operation method of “Music Editor”.
- The unit can play USB device created by “Music Editor”.
- Information about “Music Editor” upgrade is put on the site, [www.kenwood.com](http://www.kenwood.com).

## About Satellite Radio tuner (Optional)

This unit supports Satellite Radio tuners which are released by SIRIUS and XM.  
Refer to the instruction manual of Satellite radio tuner.

## About HD Radio (Optional)

When you connect an HD Radio, Tuner features of the unit are disabled and changed to HD Radio tuner features.

With the HD Radio tuner, you can use the similar functions of Tuner features. Refer to Tuner features for how to use the functions.

## For operating KCA-BT100 (Optional)

However, the following control methods of the function for this unit may be different from the Instruction manual; therefore, refer to the following supplemental instruction.

### <Dialing by Using the Quick Dialing Function>

1. Press the Control knob. Select the "DIAL" display.
2. Press the [FNC] button.
3. Select the number to recall by turning the Control knob.
4. Press the Control knob.

### <Registering to the Preset Dial Number List>

1. Operation is the same. Refer to the instruction manual of KCA-BT100.
2. Press the [FNC] button.
3. Select the number to memory by turning the Control knob.
4. Press the Control knob for at least 1 second.

### <Deleting a Registered Cell-Phone>

- 1-3. Operation is the same. Refer to the instruction manual of KCA-BT100.
4. Press the Control knob.
5. Select "YES" using the Control knob.
6. Press the Control knob.
7. Press the [FNC] button.

### <Menu System>

For how to operate Menu, refer to <Function Control> in this instruction manual.

## About display

Cell-Phone Status is displayed in the status display of this unit.

Moreover, some displays are different from the description of KCA-BT100 Instruction Manual.

Displays of KCA-BT100 Instruction Manual	Actual displays on this unit
"Disconnect"	"HF Disconnect"
"Connect"	"HF Connect"
"Phone Delete"	"Device Delete"
"Phone Status"	"BT DVC Status"

BT : Displays the bluetooth connection status.  
This indicator turns on when a cell-phone is connected to this unit.

## Menu Glossary

### • SRC Select

- Setting up the Source Select mode.
- 1 : Displays source icons for your choice.
- 2 : Allows you to select sources one after another.

### • Display

If this unit is not operated at least 5 seconds with "OFF" selected, the display turns off. During a setup mode, the display will not turn off even if 5 seconds lapse.

### • ILM Dimmer (illumination dimmer)

Reduces the key illumination brightness.

AUTO: Dims the illumination in conjunction with the Light switch of the vehicle.

MNAL1: Dims the illumination constantly.

MNAL2: Turns off the upper and lower illuminations, and dims the left and right illuminations.

OFF: Does not dim the illumination.

### • AMP

Selecting "OFF" turns off the built-in amplifier.

Turning off the built-in amplifier improves the quality of the sound from Preout.

### • Zone2 (Dual Zone)

Set the destination (front speaker "Front" or rear speaker "Rear") of the sub source (AUX IN) when the Dual Zone function is turned on.

### • Supreme

Technology to extrapolate and supplement with proprietary algorithm, the high-frequency range that is cut off when encoding at low bit rate (less than 128Kbps, Sampling frequency is 44.1kHz).

Supplementing is optimized by compression format (AAC, MP3 or WMA) and processed according to bit rate.

The effect is negligible with music that is encoded at high bit rate, variable bit rate or has minimal high frequency range.

### • Receive Mode (Receive mode Setting)

Sets the receive mode of the HD Radio.

Auto: Automatically tunes to analog broadcast when there is no digital broadcast.

Digital: Digital broadcasts only.

Analog: Analog broadcasts only.

### • CD Read

Sets the method for reading CD.

When unable to play special format CD, set this function to "2" to force playing. Note that some music CD may be unplayable even when set to "2". In addition, audio files cannot be played when set to "2". Normally, keep this set to "1".

1 : Automatically distinguishes between audio file disc and music CD when playing disc.

2 : Forces playing as music CD.

# Appendix

## ▲CAUTION

Use of controls or adjustments or performance of procedures other than those specified herein may result in hazardous radiation exposure. In compliance with Federal Regulations, following are reproductions of labels on, or inside the product relating to laser product safety.

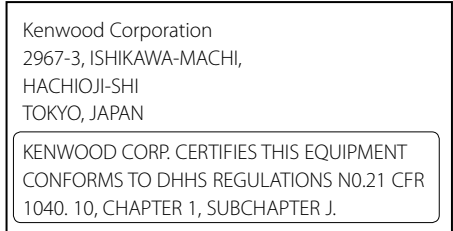

Location : Bottom Panel

## FCC WARNING

This equipment may generate or use radio frequency energy. Changes or modifications to this equipment may cause harmful interference unless the modifications are expressly approved in the instruction manual. The user could lose the authority to operate this equipment if an unauthorized change or modification is made.

## FCC NOTE

This equipment has been tested and found to comply with the limits for a Class B digital device, pursuant to Part 15 of the FCC Rules. These limits are designed to provide reasonable protection against harmful interference in a residential installation. This equipment may cause harmful interference to radio communications, if it is not installed and used in accordance with the instructions. However, there is no guarantee that interference will not occur in a particular installation. If this equipment does cause harmful interference to radio or television reception, which can be determined by turning the equipment off and on, the user is encouraged to try to correct the interference by one or more of the following measures:

- Reorient or relocate the receiving antenna.
- Increase the separation between the equipment and receiver.
- Connect the equipment into an outlet on a circuit different from that to which the receiver is connected.
- Consult the dealer or an experienced radio/TV technician for help.



# Accessories/ Installation Procedure

## Accessories

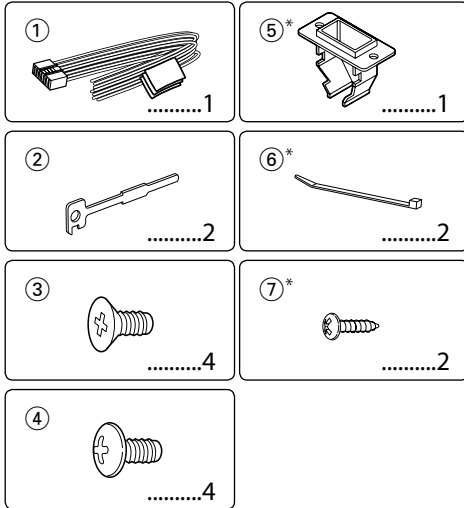

\* KDC-X592 only.

## Installation Procedure

1. To prevent a short circuit, remove the key from the ignition and disconnect the  $\ominus$  battery.
2. Make the proper input and output wire connections for each unit.
3. Connect the speaker wires of the wiring harness.
4. Connect the wiring harness wires in the following order: ground, battery, ignition.
5. Connect the wiring harness connector to the unit.
6. Install the unit in your car.
7. Reconnect the  $\ominus$  battery.
8. Press the reset button.

### ▲WARNING

If you connect the ignition wire (red) and the battery wire (yellow) to the car chassis (ground), you may cause a short circuit, that in turn may start a fire. Always connect those wires to the power source running through the fuse box.



- Mounting and wiring this product requires skills and experience. For safety's sake, leave the mounting and wiring work to professionals.
- Make sure to ground the unit to a negative 12V DC power supply.
- Do not install the unit in a spot exposed to direct sunlight or excessive heat or humidity. Also avoid places with too much dust or the possibility of water splashing.

- Do not use your own screws. Use only the screws provided. If you use the wrong screws, you could damage the unit.
- If the power is not turned ON ("Protect" is displayed), the speaker wire may have a short-circuit or touched the chassis of the vehicle and the protection function may have been activated. Therefore, the speaker wire should be checked.
- If your car's ignition does not have an ACC position, connect the ignition wires to a power source that can be turned on and off with the ignition key. If you connect the ignition wire to a power source with a constant voltage supply, as with battery wires, the battery may die.
- If the console has a lid, make sure to install the unit so that the faceplate will not hit the lid when closing and opening.
- If the fuse blows, first make sure the wires aren't touching to cause a short circuit, then replace the old fuse with one with the same rating.
- Insulate unconnected wires with vinyl tape or other similar material. To prevent a short circuit, do not remove the caps on the ends of the unconnected wires or the terminals.
- Connect the speaker wires correctly to the terminals to which they correspond. The unit may be damaged or fail to work if you share the  $\ominus$  wires or ground them to any metal part in the car.
- When only two speakers are being connected to the system, connect the connectors either to both the front output terminals or to both the rear output terminals (do not mix front and rear). For example, if you connect the  $\oplus$  connector of the left speaker to a front output terminal, do not connect the  $\ominus$  connector to a rear output terminal.
- After the unit is installed, check whether the brake lamps, blinkers, wipers, etc. on the car are working properly.
- Mount the unit so that the mounting angle is 30° or less.

## About CD players/disc changers connected to this unit

If the CD player/ disc changer has the "O-N" switch, set it to the "N" position.

The functions you can use and the information that can be displayed may differ depending on the models being connected.

# Connecting Wires to Terminals

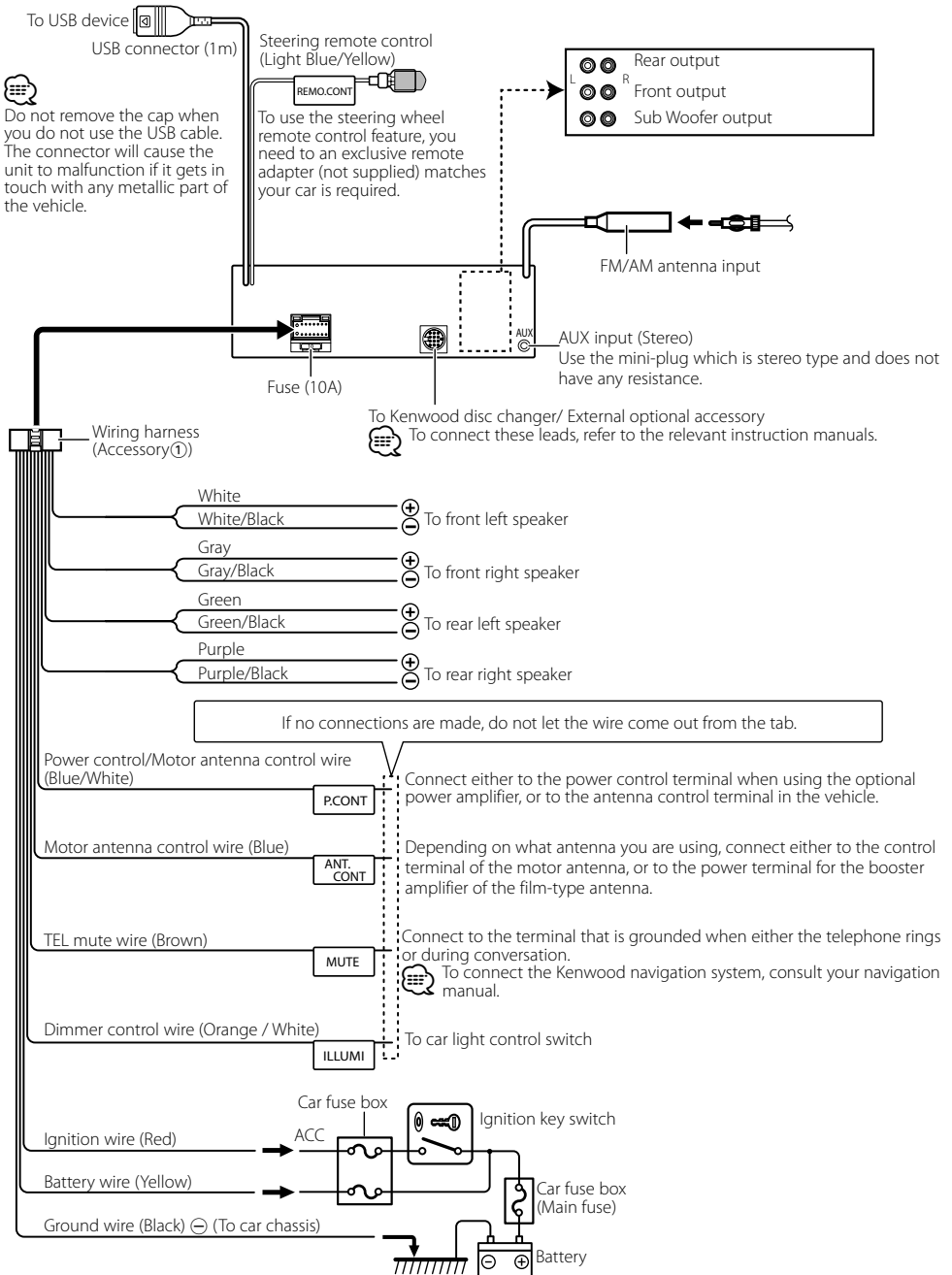

# Installation/Removing the Unit

## non-Japanese cars

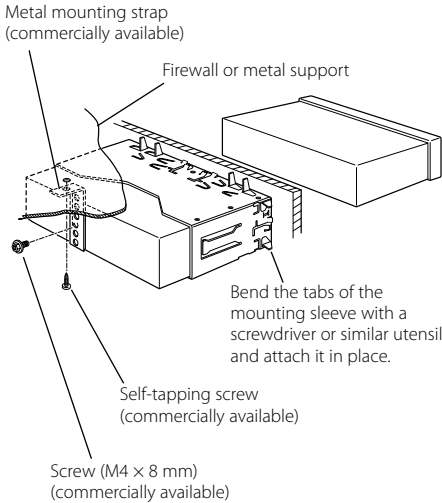

- Make sure that the unit is installed securely in place. If the unit is unstable, it may malfunction (for example, the sound may skip).

## Japanese cars

- 1 Refer to the section <Removing the hard rubber frame> and then remove the hard rubber frame.
- 2 Align the holes in the unit (two locations on each side) with the vehicle mounting bracket and secure the unit with the accessory screws.

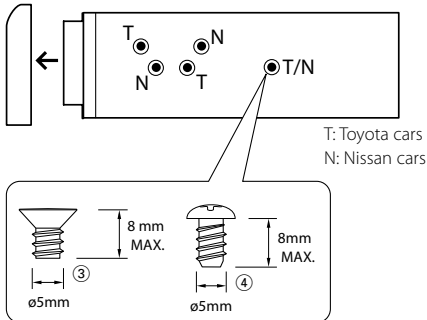

Accessory③...for Nissan car  
Accessory④...for Toyota car

## Removing the hard rubber frame

- 1 Engage the catch pins on the removal tool and remove the two locks on the upper level. Upper the frame and pull it forward as shown in the figure.

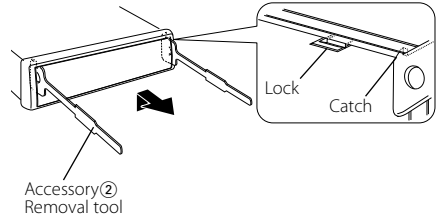

- 2 When the upper level is removed, remove the lower two locations.



- The frame can be removed from the bottom side in the same manner.

## Removing the Unit

- 1 Refer to the section <Removing the hard rubber frame> and then remove the hard rubber frame.
- 2 Remove the screw (M4 x 8) on the back panel.
- 3 Insert the two removal tools deeply into the slots on each side, as shown.
- 4 Lower the removal tool toward the bottom, and pull out the unit halfway while pressing towards the inside.

Screw (M4 x 8 mm)  
(commercially available)

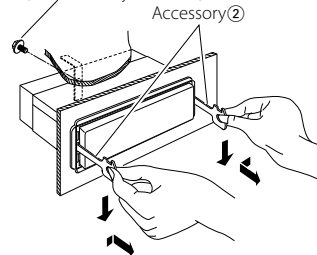

- Be careful to avoid injury from the catch pins on the removal tool.
- 5 Pull the unit all the way out with your hands, being careful not to drop it.

# Installation/Removing the Unit

Accessory of KDC-X592

## Mounting the USB Bracket

1 Make an opening to mount the bracket.

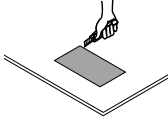

2 Pass the USB connector through the opening.

3 Fit the USB connector in the bracket, and secure it with a band.

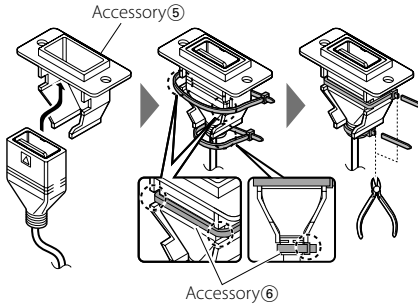

4 Mount the assembled bracket using screws.

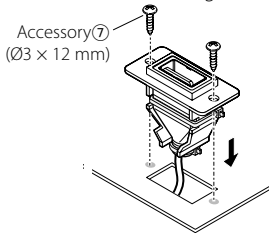

- Do not set the unit in hot places such as on the dashboard.
- Do not install near the dashboard, rear tray, or air bag safety parts.
- Install the unit in the place where it will not prevent you from driving your vehicle properly.

# Troubleshooting Guide

Some functions of this unit may be disabled by some settings made on this unit.

- !** • **Cannot set up the subwoofer.**
- **Cannot set up the High Pass Filter.**
- **Cannot set up the Fader.**
- **No Audio control effect on AUX.**
  - ▶ • <Subwoofer output> of <Basic Operation> (page 4) is not set to On.
  - The Dual zone function is enabled. <sup>Ⓔ</sup> <Audio Setup> (page 16)

- !** • **Cannot set up the subwoofer phase.**
  - ▶ The Low Pass Filter is set to Through. <sup>Ⓔ</sup> <Audio Setup> (page 16)

- !** • **Cannot select the output destination of the subsource in the Dual zone.**
- **Cannot adjust the volume of the rear speakers.**
  - ▶ The Dual zone function is disabled. <sup>Ⓔ</sup> <Audio Setup> (page 16)

- !** • **Cannot register a security code.**
- **Cannot set up Display Illumination Control.**
  - ▶ <Demonstration mode Setting> (page 14) is not turned off.

What might seem to be a malfunction in your unit may just be the result of slight misoperation or miswiring. Before calling service, first check the following table for possible problems.

## General

### **? The Touch Sensor Tone does not sound.**

- ✓ The preout jack is being used.
  - <sup>Ⓔ</sup> The Touch Sensor Tone cannot be output from the preout jack.

### **? The illumination flashes when the knob or button is operated.**

- ✓ This is the key illumination effect.
  - <sup>Ⓔ</sup> You set this effect in "MENU" > "ILM Effect" of <Function Control> (page 6).

### **? The key illumination effect brought about in conjunction with the sound volume is small.**

- ✓ The key illumination effect may be insufficient depending on the sound volume and sound quality.

## Tuner source

### **? Radio reception is poor.**

- ✓ The car antenna is not extended.
  - <sup>Ⓔ</sup> Pull the antenna out all the way.

## Disc source

### **? The specified disc does not play, but another one plays instead.**

- ✓ The specified CD is quite dirty.
  - <sup>Ⓔ</sup> Clean the CD, referring to the CD cleaning of the section on <Handling CDs> (page 3).
- ✓ The disc is loaded in a different slot from that specified.
  - <sup>Ⓔ</sup> Eject the disc magazine and check the number for the specified disc.
- ✓ The disc is severely scratched.
  - <sup>Ⓔ</sup> Try another disc instead.

## Audio file source

### **? The sound skips when an Audio file is being played.**

- ✓ The media is scratched or dirty.
  - <sup>Ⓔ</sup> Clean the media, referring to the CD cleaning of the section on <Handling CDs> (page 3).
- ✓ The recording condition is bad.
  - <sup>Ⓔ</sup> Record the media again or use another media.

### **? Noise is heard when carrying out Folder Search.**

- ✓ Noise may be produced if folders without audio files exist continuously in the playing media.
  - <sup>Ⓔ</sup> Do not make folders without audio files.

# Troubleshooting Guide

## The messages shown below display your systems condition.

- TOC Error:**
- No disc has been loaded in the disc magazine.
  - The CD is quite dirty. The CD is upside-down. The CD is scratched a lot.
- Error 05:** The disc is unreadable.
- Error 77:** The unit is malfunctioning for some reason.
- ✦ Press the reset button on the unit. If the "Error 77" code does not disappear, consult your nearest service center.
- Mecha Error:** Something is wrong with the disc magazine. Or the unit is malfunctioning for some reason.
- ✦ Check the disc magazine. And then press the reset button on the unit. If the "Mecha Error" code does not disappear, consult your nearest service center.
- IN (Blink):** The CD player section is not operating properly.
- ✦ Reinsert the CD. If the CD cannot be ejected or the display continues to flash even when the CD has been properly reinserted, please switch off the power and consult your nearest service center.
- Protect:** The speaker wire has a short-circuit or touches the chassis of the vehicle, and then the protection function is activated.
- ✦ Wire or insulate the speaker cable properly and press the reset button. If the "Protect" code does not disappear, consult your nearest service center.
- Unsupported File:**  
An Audio file is played with a format that this unit can't support.
- Copy Protect:**  
Copy Protection:  
A copy-protected file is played.
- Read Error:** The file system of the connected USB device is broken.
- ✦ Copy the files and folders for the USB device again. If the error message is still displayed, initialize the USB device or use other USB devices.
- No Device:** The USB device is selected as a source although no USB device is connected.
- ✦ Change the source to any source other than USB. Connect an USB device, and change the source to USB again.
- N/A Device:** An unsupported USB device is connected.
- No Music Data/ Error 15:**
- The connected USB device contains no playable audio file.
  - Media was played that does not have data recorded that the unit can play.

### USB ERROR (Blink):

Some trouble may have occurred to the connected USB device.

- ✦ Remove the USB device, then cycle the power switch to ON. If the same display is repeated, use another USB device.

### iPod Error:

Connection to the iPod has failed.

- ✦ Check that the connected iPod is an iPod that is supported. See <About Audio file> (page 22) for information on supported iPods.
- ✦ Remove the USB device and then reconnect it.
- ✦ Confirm that the software for the iPod is the latest version.

### USB REMOVE:

The Remove mode has been selected for the USB device/iPod. You can remove the USB device/iPod safely.

# Specifications

## FM tuner section

---

Frequency range (200 kHz space)  
: 87.9 MHz – 107.9 MHz  
Usable sensitivity (S/N = 30dB)  
: 9.3dBf (0.8  $\mu$ V/75  $\Omega$ )  
Quieting Sensitivity (S/N = 50dB)  
: 15.2dBf (1.6  $\mu$ V/75  $\Omega$ )  
Frequency response ( $\pm$ 3 dB)  
: 30 Hz – 15 kHz  
Signal to Noise ratio (MONO)  
: 70 dB  
Selectivity ( $\pm$ 400 kHz)  
:  $\geq$  80 dB  
Stereo separation (1 kHz)  
: 40 dB

## AM tuner section

---

Frequency range (10 kHz space)  
: 530 kHz – 1700 kHz  
Usable sensitivity (S/N = 20dB)  
: 28 dB $\mu$  (25  $\mu$ V)

## CD player section

---

Laser diode  
: GaAlAs  
Digital filter (D/A)  
: 8 Times Over Sampling  
D/A Converter  
: 24 Bit  
Spindle speed  
: 500 – 200 rpm (CLV)  
Wow & Flutter  
: Below Measurable Limit  
Frequency response ( $\pm$ 1 dB)  
: 10 Hz – 20 kHz  
Total harmonic distortion (1 kHz)  
KDC-X592 : 0.008 %  
KDC-MP538U : 0.01 %  
Signal to Noise ratio (1 kHz)  
KDC-X592 : 110 dB  
KDC-MP538U : 105 dB  
Dynamic range  
: 93 dB  
MP3 decode  
: Compliant with MPEG-1/2 Audio Layer-3  
WMA decode  
: Compliant with Windows Media Audio  
AAC decode  
: AAC-LC “.m4a” files

## USB Interface

---

USB Standard  
: USB1.1/ 2.0 (Full speed)  
Maximum Supply current  
: 500 mA  
File System  
: FAT16/ 32  
MP3 decode  
: Compliant with MPEG-1/2 Audio Layer-3  
WMA decode  
: Compliant with Windows Media Audio  
AAC decode  
: AAC-LC “.m4a” files

## Audio section

---

Maximum output power  
: 50 W x 4  
Full Bandwidth Power (at less than 1% THD)  
: 22 W x 4  
Speaker Impedance  
: 4 – 8  $\Omega$   
Tone action  
Bass : 100 Hz  $\pm$ 8 dB  
Middle : 1 kHz  $\pm$ 8 dB  
Treble : 10 kHz  $\pm$ 8 dB  
Preout level / Load (CD)  
KDC-X592 : 4000 mV/10 k $\Omega$   
KDC-MP538U : 2500 mV/10 k $\Omega$   
Preout impedance  
:  $\leq$  600  $\Omega$

## Auxiliary input

---

Frequency response ( $\pm$ 1 dB)  
: 20 Hz – 20 kHz  
Input Maximum Voltage  
: 1200 mV  
Input Impedance  
: 100 k $\Omega$

## General

---

Operating voltage (11 – 16V allowable)  
: 14.4 V  
Current consumption  
: 10 A  
Installation Size (W x H x D)  
: 182 x 53 x 155 mm  
7-3/16 x 2-1/16 x 6-1/8 inch  
Weight  
: 3.1 lbs (1.40 kg)

# Table des matières

<b>Avant l'utilisation</b>	<b>33</b>	<b>Commande du tuner Satellite Radio (Optionnel)</b>	<b>48</b>
<b>Fonctionnement basique</b>	<b>34</b>	Fonctionnement basique	
Fonctions générales		Recherche de catégorie et de canal	
Fonctions du tuner		Syntonisation à accès direct	
Fonctions de lecture du disque et des fichiers audio		Mémoire préréglée	
		Syntonisation préréglée	
<b>Commande de fonction</b>	<b>36</b>	<b>Opérations de base de la télécommande</b>	<b>50</b>
 - Veuillez tout d'abord lire cette page pour obtenir des informations sur le réglage de chaque fonction.		<b>Appendice</b>	<b>52</b>
<b>Réglages de l'affichage</b>	<b>38</b>	<b>Accessoires/ Procédure d'installation</b>	<b>55</b>
À propos du type d'affichage		<b>Connexion des câbles aux bornes</b>	<b>56</b>
Sélection de texte pour l'affichage		<b>Installation/Retrait de l'appareil</b>	<b>57</b>
Nommer une station / un disque (SNPS/DNPS)		<b>Guide de dépannage</b>	<b>59</b>
Réglage de l'affichage d'entrée auxiliaire		<b>Caractéristiques techniques</b>	<b>61</b>
<b>Fonctionnement des disques audio/ fichiers audio</b>	<b>41</b>		
Sélection d'un morceau			
Recherche directe d'un morceau			
Recherche directe de disque			
Fonctionnement de base du changeur de disque (Optionnel)			
<b>Fonctionnement du tuner</b>	<b>42</b>		
Mémoire de préréglage des stations			
Syntonisation préréglée			
Syntonisation à accès direct			
<b>Autres fonctions</b>	<b>43</b>		
Activation du code de sécurité			
Désactivation du code de sécurité			
Réglage manuel de l'horloge			
Réglage de la date			
Commandes AMP			
Réglage du mode de démonstration			
<b>Réglages audio</b>	<b>45</b>		
Commande du son			
Réglage en détail de la commande audio			
Réglage audio			
Réglage des enceintes			
Mémoire de préréglage audio			
Rappel de préréglage audio			

- iPod is a trademark of Apple, Inc., registered in the U.S. and other countries.
- The "AAC" logo is trademark of Dolby Laboratories.



# Avant l'utilisation

## ▲AVERTISSEMENT

### Pour éviter toute blessure et/ou incendie, veuillez prendre les précautions suivantes :

- Pour éviter les court-circuits, ne jamais mettre ou laisser d'objets métalliques (comme une pièce de monnaie ou un outil en métal) à l'intérieur de l'appareil.

### Avant d'utiliser l'appareil pour la première fois

Cet appareil est réglé au préalable sur le mode de démonstration. Lors de la première utilisation de cet appareil, annuler le <Réglage du mode de démonstration> (page 44).

### Comment réinitialiser votre appareil

- Si cet appareil ou l'appareil connecté (échangeur automatique de disques, etc.) ne fonctionne pas correctement, appuyer sur la touche de réinitialisation. L'appareil retourne aux réglages de l'usine quand la touche de réinitialisation est enfoncée.

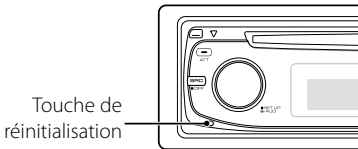

### Nettoyage de l'appareil

Si le panneau avant de cet appareil est taché, essayez-le avec un chiffon sec et doux, par exemple un chiffon au silicone.

Si le panneau avant est très taché, essayez-le avec un chiffon imbibé d'un produit de nettoyage neutre et essayez ensuite toute trace de ce produit.



- La pulvérisation directe de produit de nettoyage sur l'appareil risque d'affecter les pièces mécaniques. L'utilisation d'un chiffon rugueux ou d'un liquide volatil tel qu'un solvant ou de l'alcool pour essuyer le panneau avant peut rayer la surface ou effacer des caractères.

### Nettoyage des contacts de la façade

Si les contacts de l'appareil ou de la façade deviennent sales, essayez-les avec un chiffon sec et doux.

### Condensation sur la lentille

Juste après avoir mis le chauffage de la voiture par temps froid, de l'humidité risque de se former sur la lentille à l'intérieur du lecteur CD. Cette condensation peut rendre la lecture de CD impossible. Dans ce cas, retirez le disque et attendez que l'humidité s'évapore. Si l'appareil ne fonctionne toujours pas normalement après quelques temps, consultez votre revendeur Kenwood.

- Si vous rencontrez des problèmes pendant l'installation, consultez votre revendeur Kenwood.
- Lorsque vous achetez des accessoires en option, vérifiez auprès de votre revendeur Kenwood que ces accessoires fonctionnent avec votre modèle dans votre région.
- Les caractères conformes à la norme ISO 8859-1 peuvent être affichés.
- Dans ce document, l'allumage d'un indicateur signifie l'affichage d'un statut. Référez-vous au chapitre <À propos du type d'affichage> (page 38) pour obtenir des détails sur l'affichage du statut.
- Les illustrations de l'affichage, des icônes de fonctions et du panneau apparaissant dans ce manuel sont des exemples utilisés pour expliquer avec plus de clarté comment les commandes sont utilisées. Il est donc possible que les illustrations d'affichage puissent être différentes de ce qui est réellement affiché sur l'appareil et aussi que certaines illustrations représentent des choses impossibles à réaliser en cours de fonctionnement.

### Manipulation des CD

- Ne pas toucher la surface d'enregistrement d'un CD.
- Ne pas coller de ruban adhésif, etc. sur les CD et ne pas utiliser de CD avec du ruban adhésif collé dessus.
- Ne pas utiliser d'accessoires type disque.
- Nettoyer le disque en partant du centre vers l'extérieur.
- Pour retirer des CD de cet appareil, les tirer horizontalement.
- Si le trou central ou la bordure externe du CD possède des ébarbures, n'utiliser le CD qu'après avoir enlevé les ébarbures à l'aide d'un stylo à bille etc.

### CD qui ne peuvent être utilisés

- Les CD non circulaires ne peuvent être utilisés.

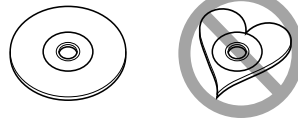

- Les CD comportant des colorations sur la surface d'enregistrement ou qui sont sales ne peuvent être utilisés.
- Cet appareil ne peut lire que les CD comportant . Il ne peut jouer les disques qui ne comportent pas cette marque.
- Un CD-R ou CD-RW qui n'a pas été finalisé ne peut être lu. (Pour le procédé de finalisation, veuillez consulter votre programme de gravure de CD-R/CD-RW et les instructions du manuel d'utilisation de votre graveur de CD-R/CD-RW).

# Fonctionnement basique

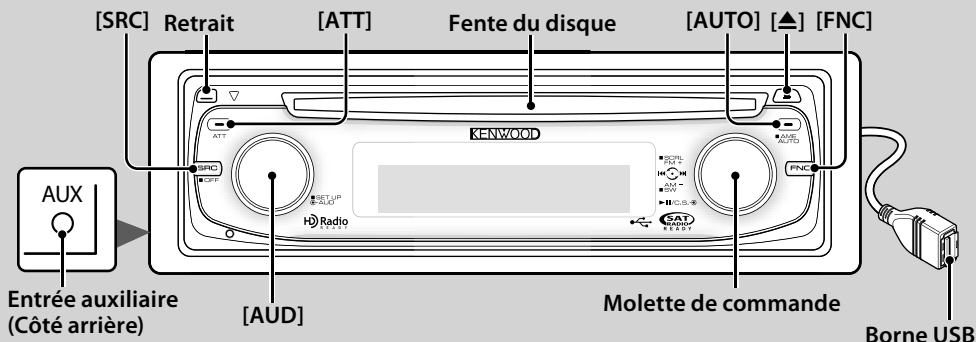

## Fonctions générales

### Touche d'alimentation/Sélection de la source



Mise en marche.

Lorsque l'appareil est sous tension, sélectionnez une source.

Mode de sélection SRC 1 : Appuyez sur la touche [SRC] puis tournez la molette de commande ou poussez-la vers la gauche ou la droite. Pour déterminer la source sélectionnée, appuyez sur la molette de commande.

Mode de sélection SRC 2 : A chaque fois que vous appuyez sur cette touche, la source change.

Tuner ("TUNER"), USB ou iPod ("USB" ou "iPod"), CD ("Compact Disc"), Entrée auxiliaire ("AUX"), et Veille ("STANDBY")

Appuyer pendant au moins 1 seconde pour éteindre l'autoradio.

- Le mode de sélection SRC peut être réglé dans la rubrique "MENU" > "SRC Select" de la section <Commande de fonction> (page 36).
- Lorsqu'un accessoire optionnel est connecté, le nom de la source apparaît pour chaque appareil.
- Une fois la connexion de l'iPod reconnue, l'affichage de la source passe de "USB" à "iPod".

### Commande du volume [AUD]

Tourner la molette pour régler le volume.

### Atténuateur [ATT]

Baisser le volume rapidement.

Une fois le volume réduit, le témoin "ATT" clignote.

### Mise en sourdine du volume lors de la réception d'un appel téléphonique

Lors d'un appel, "CALL" s'affiche et le système audio est mis en pause.

Lorsque l'appel se termine, "CALL" disparaît et le système audio est réactivé.

Le système audio peut être réactivé pendant un appel en appuyant sur la touche [SRC].



- Pour utiliser la fonction de sourdine TEL, vous devez connecter le fil MUTE à votre téléphone à l'aide d'un accessoire de téléphone commercial. Reportez-vous à <Connexion des câbles aux bornes> (page 56).

### Retrait de la façade Retrait

Libère le verrou de la façade afin de retirer cette dernière.

Reportez-vous au schéma suivant lorsque vous remettez la façade en place.

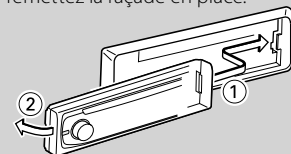

- La façade est une pièce de précision de l'équipement et elle peut être endommagée en cas de chocs ou de secousses.
- Conserver la façade dans son étui lorsqu'elle est détachée.
- Ne pas exposer la façade (et l'étui de la façade) à la lumière directe du soleil ou à une chaleur ou humidité excessive. Évitez également les endroits trop poussiéreux ou exposés aux éclaboussures.
- Pour éviter toute détérioration, ne pas toucher les contacts de l'appareil ou de la façade avec les doigts.

### Entrée auxiliaire Entrée auxiliaire

Connectez un appareil audio portable à l'aide d'un câble à mini-prise (3,5 Ø).



- Utilisez un câble à mini-prise stéréo et sans résistance.
- L'entrée auxiliaire nécessite le réglage réalisé dans la rubrique "MENU" > "Built in AUX" de la <Commande de fonction> (page 36).



: Indique la touche, etc. à actionner.

## Sortie Subwoofer **Molette de commande**

Permet d'activer ("SUBWOOFER ON") et de désactiver ("SUBWOOFER OFF") à chaque fois que vous poussez vers le bas pendant au moins 2 secondes.

## Commande de fonction **[FNC]**

Appuyez sur cette touche pour pouvoir paramétrer divers fonctions à l'aide de la molette de commande. Reportez-vous à la section <Commande de fonction> (page 36).

Catégorie	Fonction de l'élément de configuration
MENU	Permet de configurer l'environnement.
DISP	Permet de configurer l'affichage.

## Défilement du Texte/Titre **Molette de commande**

Le texte du CD et du fichier audio défile en poussant la molette vers le haut pendant au moins 2 secondes

## Fonctions du tuner

### Sélection de la bande **Molette de commande**

Commute entre FM1, FM2, et FM3 à chaque fois que vous poussez la molette de commande vers le haut. Passe à AM à chaque fois que vous poussez vers le bas.

### Syntonisation **Molette de commande**

Change la fréquence en poussant vers la gauche ou vers la droite.

-  • Pendant la réception de stations stéréo, le témoin "ST" est allumé.

### Sélection du mode de syntonisation



Alterne comme indiqué ci-dessous à chaque pression de cette touche.

Mode de syntonisation	Affichage	Opération
Recherche automatique	"Auto1"	Recherche automatique d'une station.
Recherche de station pré-réglée	"Auto2"	Recherche dans l'ordre des stations présentes dans la mémoire de pré-réglage. (page 42)
Manuel	"Manual"	Commande normale manuelle de la syntonisation.

## Entrée de la mémoire pré-réglée **[AUTO]**

Permet de mémoriser automatiquement six stations ayant une réception de bonne qualité en appuyant pendant au moins 2 secondes.

## Fonctions de lecture du disque et des fichiers audio

### Lecture du disque **Fente du disque**

Commence la lecture lorsqu'un disque est inséré.

Lorsqu'un CD est inséré, le témoin "IN" s'allume.

-  • Les CD 3" ne sont pas supportés. Vous risquez de provoquer un dysfonctionnement en essayant d'un insérer un à l'aide d'un adaptateur.

### Ejection du disque **[▲]**

-  • Il est possible d'éjecter le disque 10 minutes après l'arrêt du moteur.

### Lecture depuis un appareil USB ou un iPod

#### **Borne USB**

La lecture commence dès la connexion d'un appareil USB.

-  • Pour plus de détail sur les fichiers audio, supports, et périphériques qui peuvent être reproduits, reportez-vous à <À propos des fichiers audio> (page 52).

### Pause et lecture **Molette de commande**

Alterne entre pause et lecture à chaque pression de la partie centrale.

### Retrait du dispositif USB **[▲]**

Appuyer sur cette touche pendant 2 secondes ou plus pour sélectionner le mode retrait, et retirer le dispositif USB.

Pendant le mode retrait, l'indicateur "USB REMOVE" est allumé.

### Rechercher un morceau **Molette de commande**

Change la musique en poussant vers la gauche ou vers la droite.

Retour ou avance rapide de la musique en poussant et en restant vers la gauche ou vers la droite. (Aucun son n'est émis pendant la lecture du fichier audio.)

### Recherche de dossier **Molette de commande**

Change le dossier contenant le fichier audio en poussant vers le haut ou vers le bas.

# Commande de fonction

Les fonctions présentes dans le tableau ci-dessous peuvent être configuré en utilisant la Commande de fonction.

Catégorie	Élément	Réglage	Entrée	Aperçu du réglage	Condition	Page
MENU	"Security Set"/ "Security Clear"		1 s	Règle/Réinitialise le code de sécurité.	<b>SB</b>	43
	"SRC Select"	"1"/"2"		Définit la méthode de sélection de la source.	<b>SB</b>	53
	"iPod Mode"	"OFF"/"ON"		Lorsqu'elle est réglée sur "ON", cette fonction vous permet de sélectionner de la musique de manière similaire à un iPod.	<b>iPod</b>	41
	"Beep"	"OFF"/"ON"		Vous pouvez activer/désactiver le signal sonore de contrôle d'opération (bip).	<b>SB</b>	
	"Clock Adjust"		1 s	Règle l'horloge.	<b>SB</b>	44
	"Date Adjust"		1 s	Permet de définir la date.	<b>SB</b>	44
	"Date Mode"	7 types	1 s	Permet de définir le mode d'affichage de la date.	<b>SB</b>	
	"Display"	"OFF"/"ON"		Permet d'éteindre l'affichage lorsqu'aucune opération n'est exécutée.	—	53
	"Dimmer"	"OFF"/"ON"		Permet d'atténuer l'éclairage de l'affichage en conjonction avec l'allumage des phares de votre véhicule.	<b>SB</b>	
	"ILM Dimmer"	"AUTO"/ "MNAL1"/ "MNAL2"/"OFF"		Permet de définir si l'éclairage des touches sera ou non atténué en conjonction avec l'allumage des phares de votre véhicule ou s'il sera atténué constamment.	<b>SB</b>	53
	"ILM Effect"	"OFF"/"ON"		Permet de définir si la luminosité de l'éclairage des touches sera modifiée ou non en conjonction avec l'utilisation de la clé.	<b>SB</b>	
	"ILM MSC SYNC"	"OFF"/"ON"		Permet de définir si la luminosité de l'éclairage des touches sera modifiée ou non en conjonction avec le volume sonore.	—	
	"AMP"	"OFF"/"ON"		Allume/éteint l'amplificateur intégré.	<b>SB</b>	53
	"Zone2"	"Rear"/"Front"		Permet de spécifier la destination du son de l'entrée AUX lorsque la fonction Double zone est activée.	<b>2ZONE</b>	53
	"Supreme"	"OFF"/"ON"		Active et désactive la fonction Supreme.	<b>AF2</b>	53
	"AMS Control"		1 s	Commande l'amplificateur LX connecté.	—	44
	"CRSC"	"OFF"/"ON"		Active le mode mono pour réduire le bruit lorsque la réception est médiocre.	<b>FM</b>	
	"Receive Mode"	"Auto"/"Digital"/ "Analog"	1 s	Permet de définir le mode de réception de la radio HD.	<b>HDR</b>	53
	"ESN="			Affiche le numéro de série électronique de radio satellite.	<b>SAT</b>	
	"Name Set"		1 s	Permet de définir le nom de station (SNPS)/ nom de disque (DNPS)/ nom AUX.	<b>→</b>	40
	"Scroll"	"Auto"/"Manual"		Spécifie si le texte défile automatiquement.	—	
	"Built in AUX"	"OFF"/"ON"		Détermine si AUX doit être affiché pendant la sélection de la source.	<b>SB</b>	
	"CD Read"	"1"/"2"		Active le mode de lecture de CD.	<b>SB</b>	53
	"Audio Preset"		1 s	Permet de pré-régler la valeur de réglage de la commande audio. La valeur de pré-régler est conservée après la réinitialisation.	<b>SB</b>	47
	"DEMO Mode"	"OFF"/"ON"	2 s	Spécifie si la démonstration doit être activée.	—	44
DISP	> TYPE	A/B/C/D/E/F/G		Permet de définir le motif d'affichage.	—	38
	> GRAPH	Analyseur de spectre 1-2		Permet de définir l'affichage de l'analyseur de spectre de Type E.	<b>E</b>	
	> SIDE	Icône texte / Icône source		Permet de définir l'affichage de l'icône latérale de Type A.	<b>A</b>	
	> TEXT			Permet de définir l'affichage du texte.	<b>A B C D F</b>	38
PMEM				Permet de pré-régler une station.	<b>→</b>	42, 49
SCAN		"ON"/ —		Lorsqu'elle est réglée sur "ON", cette fonction permet de lire successivement le début des pistes du dossier.	<b>AF2</b>	
RDM		"ON"/ —		Lorsqu'elle est réglée sur "ON", cette fonction permet de lire dans un ordre aléatoire les pistes du dossier.	<b>AF1</b>	

Catégorie	Élément	Réglage	Entrée	Aperçu du réglage	Condition	Page
FiREP		"ON"/ —		Lorsqu'elle est réglée sur "ON", cette fonction permet de lire les pistes de manière répétée.	<b>AF1</b>	
FoREP		"ON"/ —		Lorsqu'elle est réglée sur "ON", cette fonction permet de lire les pistes du dossier de manière répétée.	<b>AF2</b>	
SCAN		"ON"/ —		Lorsqu'elle est réglée sur "ON", cette fonction permet de lire successivement le début des pistes du disque.	<b>DISC</b>	
RDM		"ON"/ —		Lorsqu'elle est réglée sur "ON", cette fonction permet de lire dans un ordre aléatoire les pistes du disque.	<b>DISC</b>	
M.RDM		"ON"/ —		Lorsqu'elle est réglée sur "ON", cette fonction permet de lire dans un ordre aléatoire les pistes du changeur de disque.	<b>CH</b>	
T.REP		"ON"/ —		Lorsqu'elle est réglée sur "ON", cette fonction permet de lire les pistes de manière répétée.	<b>DISC</b>	
D.REP		"ON"/ —		Lorsqu'elle est réglée sur "ON", cette fonction permet de lire les pistes du disque de manière répétée.	<b>CH</b>	

\* Réglage d'usine

\*1 Fonction du KDC-X592.

L'élément affiché dépend du mode ou de la source actuellement sélectionnés. La marque située dans la colonne Condition indique la condition dans laquelle l'élément est affiché.

**SB** : Peut être réglé dans un état autre que veille.

**SB** : Peut être réglé en état de veille.

**AF1** : Peut être réglé avec une source de fichier audio du CD/USB/iPod.

**AF2** : Peut être réglé avec une source de fichier audio du CD/USB (sauf iPod).

**DISC** : Peut être réglé avec une source CD/ Changeur de disque.

**CH** : Peut être réglé avec la source Changeur de disque.

**Tuner** : Peut être réglé avec la source Tuner.

**FM** : Peut être réglé pendant la réception FM.

**AUX** : Peut être réglé pendant l'accès à une source AUX.

**HDR** : Peut être réglé avec une source HD Radio.

**SAT** : Peut être réglé pendant la source radio satellite

**iPod** : Peut être réglé uniquement pendant la lecture de la source iPod. (Source USB utilisée lorsque l'iPod est connecté)

**2ZONE** : Peut être réglé pour les sources autres que la source veille en réglant "2 ZONE" dans <Réglage audio> (page 46) sur "ON".

**➔** : Reportez-vous à la page de référence.

**A - F** : Peut être réglé lorsque le type spécifié est sélectionné pour le Type d'affichage.

— : Peut être réglé pendant les sources.



- Reportez-vous à la page respective pour savoir comment régler les éléments avec le numéro de page de référence.
- Seuls les éléments disponibles pour la source actuelle sont affichés.
- Les champs électriques puissants (comme les lignes électriques) peuvent causer une instabilité de la qualité sonore lorsque le système CRSC est activé. Dans ce type de situation, désactivez-le.

## 1 Entrer en mode de commande de fonction

Appuyez sur la touche [FNC].

L'icône de fonction est affichée.

## 2 Sélectionner l'élément à régler

Type d'opération	Opération
Mouvement entre les éléments	Tournez la molette de commande.
Sélection de l'élément	Appuyez sur la molette de commande.
Retour à l'élément précédent	Appuyez sur la touche [FNC] ou sur l'icône "◀"

Répétez la sélection et la détermination jusqu'à ce que l'élément que vous voulez configurer soit sélectionné.

Exemple :

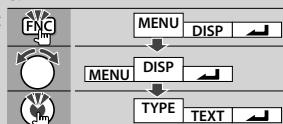

## 3 Faire un réglage

**Tournez la molette de commande pour sélectionner une valeur de réglage puis appuyez sur la molette de commande.**

Certains éléments nécessitent que vous appuyiez sur la molette de commande pendant 1 ou 2 secondes pour pouvoir réaliser un réglage. Pour ces éléments, le temps de pression sur la molette de commande est affiché en secondes dans la colonne Entrée. Pour les fonctions accompagnées de la description de la procédure de réglage et ainsi de suite, les numéros des pages de référence sont affichées.





## 4 Quitter le mode de commande de fonction

Appuyez sur la touche [FNC] pendant au moins 1 seconde.

# Réglages de l'affichage

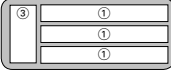
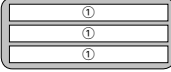
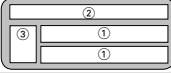
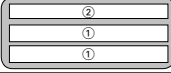
## À propos du type d'affichage

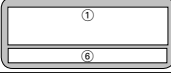
Voici ci-dessous des exemples de types d'affichage.

Affichage	Type d'affichage
"TYPE [A]"	
"TYPE [B]"	
"TYPE [C]"	
"TYPE [D]"	
"TYPE [E]"	
"TYPE [F]"	
"TYPE [G]"	



- ① Section d'affichage de texte
- ② Affichage de l'état
- ③ Section d'affichage d'icône
- ④ Affichage de l'analyseur de spectre
- ⑤ Affichage de l'horloge
- ⑥ Affichage (varie en fonction de la source)

## Sélection de texte pour l'affichage

Vous pouvez changer l'affichage de texte.

### En source tuner

Information	Affichage
Nom de la station	"SNPS"
Fréquence	"Frequency"
Analyseur de spectre & Horloge	"Speana/Clock"
Horloge	"Clock"
Date	"Date"
Vierge	"Blank"

### En source CD et disque externe

Information	Affichage
Titre du disque	"Disc Title"
Titre de la piste	"Track Title"
Temps de lecture & Numéro de piste	"P-Time"
Nom du disque	"DNPS"
Analyseur de spectre & Horloge	"Speana/Clock"
Horloge	"Clock"
Date	"Date"
Vierge	"Blank"

### En source de fichier audio

Information	Affichage
Titre du morceau & Nom d'artiste	"Title/Artist"
Nom d'album & Nom d'artiste	"Album/Artist"
Nom du dossier	"Folder Name"
Nom du fichier	"File Name"
Temps de lecture & Numéro du morceau	"P-Time"
Analyseur de spectre & Horloge	"Speana/Clock"
Horloge	"Clock"
Date	"Date"
Vierge	"Blank"

### En veille

Information	Affichage
Veille	"Source Name"
Horloge	"Clock"
Date	"Date"
Vierge	"Blank"

### En source d'entrée auxiliaire

Information	Affichage
Nom de l'entrée auxiliaire	"Source Name"
Analyseur de spectre & Horloge	"Speana/Clock"
Horloge	"Clock"
Date	"Date"
Vierge	"Blank"

### En source radio HD (Optionnel)

Information	Affichage
Nom de la station	"Station Name"
Titre	"Title"
Fréquence	"Frequency"
Analyseur de spectre & Horloge	"Speana/Clock"
Horloge	"Clock"
Date	"Date"
Vierge	"Blank"

### Dans la source SIRIUS/ SAT (Optionnel)

Information	Affichage
Nom de canal	"Channel Name"
Titre du morceau	"Song Title"
Nom de l'artiste	"Artist Name"
Nom du compositeur	"Composer Name"
Nom de catégorie	"Category Name"
Identification d'étiquette	"Label Name"
Commentaire	"Comment"
Numéro de bande et de canal	"Channel Number"
Analyseur de spectre & Horloge	"Speana/Clock"
Horloge	"Clock"
Date	"Date"
Vierge	"Blank"

### Dans la source XM (Optionnel)

Information	Affichage
Nom de canal	"CHANNEL NAME"
Titre	"TITLE"
Nom	"NAME"
Nom de catégorie	"CATEGORY"
Numéro de bande et de canal	"CHANNEL NUMBER"
Analyseur de spectre & Horloge	"Speana/Clock"
Horloge	"Clock"
Date	"Date"
Vierge	"Blank"

## 1 Entrer en mode de sélection de texte d'affichage (Dans le Type d'affichage A/ B/ C/ D/ F)

Sélectionnez "DISP" > "TEXT".

Pour savoir comment sélectionner un élément de commande de fonction, référez-vous à la section <Commande de fonction> (page 36).

## 2 Sélectionner la section d'affichage de texte (Type d'affichage A/ B/ C/ D uniquement) Poussez la molette de commande vers le haut ou vers le bas.

La section d'affichage de texte sélectionnée clignote.

## 3 Sélectionner le texte

Tournez la molette de commande ou poussez-la vers la droite ou vers la gauche.

## 4 Quitter le mode de sélection de texte d'affichage

Appuyez sur la molette de commande.



- Si l'élément affiché sélectionné ne possède aucune information, une information alternative s'affiche.
- Certains éléments ne peuvent pas être sélectionnés en fonction du type d'affichage et de la rangée.
- Lorsque LX-AMP est connecté, l'élément configuré par le mode d'affichage de LX-AMP est affiché. (KDC-X592 seulement)
- Lors de la sélection de "Folder Name" pendant la lecture sur iPod, les noms s'afficheront en fonction des éléments à parcourir sélectionnés en cours.

# Réglages de l'affichage

## Nommer une station / un disque (SNPS/DNPS)

Vous pouvez attribuer un nom à une station ou à un CD.

### 1 Recevoir/lire la station/le disque auquel vous voulez attribuer un nom

### 2 Sélectionner l'élément du mode de réglage de nom dans le menu mode

Sélectionnez l'affichage "Name Set".

Pour savoir comment sélectionner des éléments de commande de fonction, référez-vous à la section <Commande de fonction> (page 36).

### 3 Entrer en mode de définition du nom Appuyez sur la molette de commande pendant au moins 1 seconde.

### 4 Entrer le nom

Type d'opération	Opération
Mettre le curseur en position de saisie de caractère	Poussez la molette de commande vers la droite ou vers la gauche.
Sélectionner le type de caractère*	Appuyez sur la molette de commande.
Sélectionner les caractères	Tournez la molette de commande ou poussez-la vers le haut ou vers le bas.

\* À chaque fois que la molette est enfouée, le type de caractère change comme indiqué ci-dessous.

Type de caractère	
	Alphabet haut de casse
	Alphabet bas de casse
	Chiffres et symboles
	Caractères spéciaux (Caractères accentués)



- Les caractères peuvent être saisis à l'aide d'une télécommande à touches numérotées. Exemple : Si l'on saisit "DANCE".

Caractère	"D"	"A"	"N"	"C"	"E"
Touche	[3] [▶▶]	[2] [▶▶]	[6] [▶▶]	[2] [▶▶]	[3]
Nombre de pressions	1	1	2	3	2

### 5 Sortir du mode menu

Appuyez sur la touche [FNC].



- Il est impossible d'ajouter un titre à un support de fichier Audio.
- Lorsque l'opération est interrompue pendant 10 secondes, le nom alors présent est enregistré et le mode de définition de nom est fermé.
- Numéros de mémoire
  - FM/AM: 30 stations
  - Lecteur CD interne : 10 disques

- Changeur/Lecteur de CD externe : Cela varie en fonction du changeur/lecteur de CD. Reportez-vous au manuel du changeur/lecteur de CD.

- Le titre de la station/du CD peut être changé en suivant la même procédure que pour le nommer.

## Réglage de l'affichage d'entrée auxiliaire

Sélectionner l'affichage ci-dessous lors du changement de source d'entrée auxiliaire ;

### 1 Sélectionner l'élément de réglage de l'écran de l'entrée auxiliaire dans le mode menu (Dans le mode AUX)

Sélectionnez l'affichage "Name Set".

Pour savoir comment sélectionner des éléments de commande de fonction, référez-vous à la section <Commande de fonction> (page 36).

### 2 Entrer en mode de réglage de l'affichage d'entrée auxiliaire

Appuyez sur la molette de commande pendant au moins 1 seconde.

L'affichage d'entrée auxiliaire actuellement sélectionné est affiché.

### 3 Sélectionner la source d'entrée auxiliaire Tournez la molette de commande ou poussez-la vers le haut ou vers le bas.

"AUX"/"DVD"/"PORTABLE"/"GAME"/"VIDEO"/"TV"

### 4 Sortir du mode de réglage de l'affichage d'entrée auxiliaire

Appuyez sur la touche [FNC].



- Lorsque le fonctionnement s'arrête pendant 10 secondes, le nom en cours est enregistré et le mode de réglage de l'affichage d'entrée auxiliaire se ferme.
- L'affichage de l'entrée auxiliaire ne peut être activé que lorsque l'entrée auxiliaire intégrée ou l'entrée auxiliaire du KCA-S220A optionnel est utilisée. Sur le KCA-S220A s'affiche "AUX EXT" par défaut.



# Fonctionnement des disques audio/fichiers audio

Fonction de source fichier audio/CD interne

## Sélection d'un morceau

Pour sélectionner les morceaux que vous souhaitez écouter et qui se trouvent sur le périphérique ou sur le support en cours d'utilisation.

### 1 Entrer en mode de sélection de morceau Tournez la molette de commande.

La liste de morceaux est affichée.

### 2 Rechercher un morceau

Sélectionnez un élément de catégorie à l'aide de la molette de commande.

### Source iPod ("iPod Mode : ON")

Type d'opération	Opération
Mouvement entre les éléments	Tournez la molette de commande.
Sélection de l'élément	Appuyez sur la molette de commande.
Retour à l'élément précédent	Poussez la molette de commande vers le haut.
Retour au premier élément	Appuyez sur la molette de commande vers le haut pendant au moins 1 seconde.

### Autre source

#### Fichier audio

Type d'opération	Opération
Mouvement entre les éléments	Tournez la molette de commande ou poussez-la vers le haut ou vers le bas.
Sélection de l'élément	Poussez la molette de commande vers la droite.
Retour à l'élément précédent	Poussez la molette de commande vers la gauche.
Retour au premier élément	Appuyez sur la molette de commande vers la gauche pendant au moins 1 seconde.

#### Source CD interne

Type d'opération	Opération
Déplacement entre les pistes	Tournez la molette de commande ou poussez-la vers le haut ou vers le bas.
Sélection de piste	Appuyez sur la molette de commande.
Retour à la première piste	Appuyez sur la molette de commande vers la gauche pendant au moins 1 seconde.

Le symbole "◀" ou "▶" qui se trouve à côté de l'élément affiché indique que cet élément est précédé ou suivi d'un autre élément.

Si vous sélectionnez un morceau, celui-ci sera reproduit depuis le début.

### Annuler la sélection de morceaux

Appuyez sur la touche [FNC].



- La sélection de morceaux ne peut pas être exécutée pendant la lecture aléatoire.
- Réglez le mode iPod dans "MENU" > "iPod Mode" de la section <Commande de fonction> (page 36).

Fonction de la télécommande

## Recherche directe d'un morceau

Recherche la musique en saisissant le numéro de piste.

### 1 Entrer le numéro du morceau

Appuyez sur les touches numérotées de la télécommande.

### 2 Recherche la musique

Appuyez sur la touche [◀◀] ou [▶▶].

### Annulation de la recherche directe d'un morceau

Appuyez sur la touche [▶II].



- La recherche directe de morceau ne peut pas être exécutée pendant la lecture d'un iPod, d'un support "Music Editor", pendant la lecture aléatoire et pendant la lecture par balayage.

Fonction de changeurs de disques avec télécommande

## Recherche directe de disque

Recherche le disque en saisissant le numéro du disque.

### 1 Entrer le numéro de disque

Appuyez sur les touches numérotées de la télécommande.

### 2 Recherche d'un disque

Appuyez sur la touche [FM] ou [AM].

### Annulation d'une recherche directe de disque

Appuyez sur la touche [▶II].



- La recherche de disque directe ne peut être exécutée pendant la lecture aléatoire ou la lecture par balayage.

## Fonctionnement de base du changeur de disque (Optionnel)

### Sélectionner la source du changeur de CD

Appuyez sur la touche [SRC].

Sélectionnez l'affichage "CD Changer".

Pour savoir comment sélectionner la source, reportez-vous à la section <Touche d'alimentation/Sélection de la source> du Chapitre <Fonctionnement basique> (page 34).

### Rechercher un morceau

Poussez la molette de commande vers la droite ou vers la gauche.

### Recherche de disque

Poussez la molette de commande vers le haut ou vers le bas.

# Fonctionnement du tuner

## Mémoire de préreglage des stations

Vous pouvez mettre une station en mémoire.

- 1 Sélectionner la fréquence à mettre en mémoire**  
Poussez la molette de commande vers la droite ou vers la gauche.
- 2 Entrer en mode de préreglage en mémoire**  
Sélectionnez "P.MEM".  
Pour savoir comment sélectionner un élément de commande de fonction, référez-vous à la section <Commande de fonction> (page 36).
- 3 Sélectionner le numéro à mettre en mémoire**  
Tournez la molette de commande.
- 4 Déterminer le numéro à mettre en mémoire**  
Appuyez sur la molette de commande.
- 5 Attendre le temps nécessaire pour que le numéro déterminé prenne effet**  
Appuyez sur la molette de commande.

### **Pour annuler le mode de préreglage en mémoire**

Appuyez sur la touche [FNC].

## Syntonisation préreglée

Vous pouvez rappeler les stations mises en mémoire.

- 1 Entrer en mode de sélection du préreglage de syntonisation**  
Tournez la molette de commande.  
Une liste de stations est affichée.
- 2 Sélectionner une station souhaitée dans la mémoire**  
Tournez la molette de commande.
- 3 Rappeler la station**  
Appuyez sur la molette de commande.

### **Annuler la syntonisation préreglée**

Appuyez sur la touche [FNC].

*Fonction de la télécommande*

## Syntonisation à accès direct

Vous pouvez entrer la fréquence et syntoniser.

- 1 Entrer en mode de syntonisation à accès direct**  
Appuyez sur la touche [DIRECT] de la télécommande.  
"----" est affiché.

- 2 Saisir la fréquence**

Appuyez sur les touches numérotées de la télécommande.

Exemple :

Fréquence souhaitée	Appuyer sur la touche
92,1 MHz (FM)	[0], [9], [2], [1]
810 kHz (AM)	[0], [8], [1], [0]

### **Annulation de la syntonisation à accès direct**

Appuyez sur la touche [DIRECT] de la télécommande.



- L'entrée de fréquences de bande FM se fait par étapes de 0,1 MHz minimum.

# Autres fonctions

## Activation du code de sécurité



- Vous pouvez définir le code de sécurité avec un numéro à 4 chiffres de votre choix.
- Le code de sécurité ne peut pas être affiché ou indiqué. Notez le code de sécurité et conservez-le dans un endroit sûr.

### 1 Sélectionner l'élément du code de sécurité pendant le mode menu (En mode de veille)

"Security Set" est affiché.

Pour savoir comment sélectionner des éléments de commande de fonction, référez-vous à la section <Commande de fonction> (page 36).

### 2 Entrer en mode code de sécurité

Appuyez sur la molette de commande pendant au moins 1 seconde.

Lorsque "Enter" s'affiche, "SECURITY SET" s'affiche également.

### 3 Saisir le code de sécurité

Type d'opération	Opération
Sélectionner les chiffres à saisir	Poussez la molette de commande vers la droite ou vers la gauche.
Sélectionner les numéros du code de sécurité	Tournez la molette de commande ou poussez-la vers le haut ou vers le bas.

### 4 Confirmer le code de sécurité

Appuyez sur la molette de commande pendant au moins 3 secondes.

Lorsque "Re-Enter" s'affiche, "SECURITY SET" s'affiche également.

### 5 Effectuez les opérations des étapes 3 à 4 et saisissez à nouveau le code de sécurité.

"Approved" s'affiche.

La fonction code de sécurité est activée.



- Lorsqu'un code erroné est saisi aux étapes 3 à 4, répétez la procédure depuis l'étape 3.

### 6 Sortez du mode de code de sécurité

Appuyez sur la touche [FNC].

#### Saisir le code de sécurité

Le code de sécurité est nécessaire lorsque l'autoradio est utilisé pour la première fois après avoir été retiré de la source d'alimentation de la batterie ou lorsque la touche réinitialisation est enfoncée .

### 1 Allumez l'appareil.

### 2 Effectuez les opérations des étapes 3 à 4 et entrez le code de sécurité.

"Approved" s'affiche.

Vous pouvez à présent utiliser l'appareil.

## Désactivation du code de sécurité

Pour désactiver la fonction de code de sécurité.

### 1 Sélectionner l'élément du code de sécurité pendant le mode menu (En mode de veille)

Sélectionnez l'affichage "Security Clear".

Pour savoir comment sélectionner des éléments de commande de fonction, référez-vous à la section <Commande de fonction> (page 36).

### 2 Entrer en mode code de sécurité

Appuyez sur la molette de commande pendant au moins 1 seconde.

Lorsque "Enter" s'affiche, "SECURITY CLEAR" s'affiche également.

### 3 Saisir le code de sécurité

Type d'opération	Opération
Sélectionner les chiffres à saisir	Poussez la molette de commande vers la droite ou vers la gauche.
Sélectionner les numéros du code de sécurité	Tournez la molette de commande ou poussez-la vers le haut ou vers le bas.

### 4 Appuyez sur la molette de commande pendant au moins 3 secondes.

"Clear" s'affiche.

La fonction code de sécurité est désactivée.

### 5 Sortez du mode de code de sécurité

Appuyez sur la touche [FNC].



- Si un code de sécurité incorrect est entré, "Error" s'affiche. Entrez un code de sécurité correct.

## Autres fonctions

### Réglage manuel de l'horloge

#### 1 Sélectionner le réglage de l'horloge dans le mode menu (En mode de veille)

Sélectionnez l'affichage "Clock Adjust".

Pour savoir comment sélectionner des éléments de commande de fonction, référez-vous à la section <Commande de fonction> (page 36).

#### 2 Entrer en mode de réglage de l'horloge

Appuyez sur la molette de commande pendant au moins 1 seconde.

L'affichage de l'horloge clignote.

#### 3 Réglage de l'horloge

Type d'opération	Opération
Sélectionner l'élément (heures ou minutes)	Poussez la molette de commande vers la droite ou vers la gauche.
Régler chaque élément	Tournez la molette de commande ou poussez-la vers le haut ou vers le bas.

#### 4 Sortir du mode de réglage de l'horloge

Appuyez sur la touche [FNC].

### Réglage de la date

#### 1 Sélectionner le réglage de la date dans le mode menu (En mode de veille)

Sélectionnez l'affichage "Date Adjust".

Pour savoir comment sélectionner des éléments de commande de fonction, référez-vous à la section <Commande de fonction> (page 36).

#### 2 Entrer en mode de réglage de la date

Appuyez sur la molette de commande pendant au moins 1 seconde.

L'affichage de la date clignote.

#### 3 Régler la date

Type d'opération	Opération
Sélectionner l'élément (mois, jour ou année)	Poussez la molette de commande vers la droite ou vers la gauche.
Régler chaque élément	Tournez la molette de commande ou poussez-la vers le haut ou vers le bas.

#### 4 Sortir du mode de réglage de la date

Appuyez sur la touche [FNC].

Fonction du KDC-X592

Avec connexion d'appareil LX AMP

### Commandes AMP

Vous pouvez contrôler la LX AMP connectée à l'appareil.

#### 1 Sélectionner l'élément du code AMP pendant le mode menu

Sélectionnez l'affichage "AMS Control".

Pour savoir comment sélectionner des éléments de commande de fonction, référez-vous à la section <Commande de fonction> (page 36).

#### 2 Entrer en mode de commande AMP

Appuyez sur la molette de commande pendant au moins 1 seconde.

#### 3 Sélectionner l'élément de commande AMP pour le réglage

Poussez la molette de commande vers le haut ou vers le bas.



- Pour connaître les détails de l'élément de commande AMP, consultez le manuel d'utilisation joint à la lampe LX AMP.

#### 4 Régler l'élément de commande AMP

Poussez la molette de commande vers la droite ou vers la gauche.

#### 5 Quitter le mode de commande AMP

Appuyez sur la touche [FNC].

### Réglage du mode de démonstration

Activation/désactivation du mode démonstration.

#### 1 Sélectionner l'élément du mode démonstration dans le menu mode

Sélectionnez l'affichage "DEMO Mode".

Pour savoir comment sélectionner des éléments de commande de fonction, référez-vous à la section <Commande de fonction> (page 36).

#### 2 Régler le mode de démonstration

Appuyez sur la molette de commande pendant au moins 2 secondes.

Appuyer sur cette touche pendant 2 secondes ou plus bascule le réglage entre "ON" et "OFF".

#### 3 Sortir du mode démonstration

Appuyez sur la touche [FNC].

# Réglages audio

## Commande du son

Vous pouvez régler les éléments de commande audio suivants :

Élément de réglage	Affichage	Gamme
Volume arrière	"REAR VOLUME"	0 — 35
Niveau subwoofer	"SUB-W LEVEL"	-15 — +15
Système Q	"NATURAL"/ "USER"/"ROCK"/ "POPS"/"EASY"/ "TOP40"/"JAZZ"/	Natural/Réglage utilisateur/ Rock/Pops/Easy/Top 40/Jazz (L'indicateur s'active en fonction du réglage.)
Niveau des graves*	"BASS LEVEL"	-8 — +8
Niveau des fréquences moyennes*	"MIDDLE LEVEL"	-8 — +8
Niveau des aigus*	"TREBLE LEVEL"	-8 — +8
Balance	"BALANCE"	Gauche 15 — Droite 15
Balance avant/arrière	"FADER"	Arrière 15 — Avant 15

*Sortez du mode de commande du son (mode de contrôle du volume)*

\* Vous pouvez régler ces éléments en détail. Reportez-vous à <Réglage en détail de la commande audio> (page 45). (Fonction du KDC-X592)

\* Mémoire de tonalité source : La valeur configurée est mise en mémoire par source. (L'élément de réglage fin du son est inclus)



- "USER": les derniers réglages de graves, fréquences moyennes et aigus sont automatiquement activés.

### 1 Sélectionner la source à régler

Pour savoir comment sélectionner la source, reportez-vous à la section <Touche d'alimentation/Sélection de la source> du Chapitre <Fonctionnement basique> (page 34).

### 2 Entrer en mode de commande du son Appuyez sur la molette [AUD].

### 3 Sélectionnez l'élément audio à régler Appuyez sur la molette [AUD].

### 4 Réglez l'élément audio Tournez la molette [AUD].

### 5 Sortez du mode de commande du son Appuyez sur n'importe quelle touche.

Appuyez sur une touche autre que la molette [AUD] ou les touches [▲] et [ATT].

Fonction du KDC-X592

## Réglage en détail de la commande audio

Parmi les éléments de base audio, vous pouvez régler en détail le niveau des fréquences graves, moyennes et aigus.

### Niveau des graves

Élément de réglage	Affichage	Gamme
Fréquences centrales des graves	"BASS FRQ"	40/50/60/70/80/ 100/120/150 Hz
Facteur de qualité Q des graves	"BASS Q FACTOR"	1,00/1,25/1,50/2,00
Extension des graves	"BASS EXT"	Désactivé/Activé

### Niveau des fréquences moyennes

Élément de réglage	Affichage	Gamme
Fréquences centrales moyennes	"MIDDLE FRQ"	0,5/1,0/1,5/2,0 kHz
Facteur de qualité Q des fréquences moyennes	"MIDDLE Q FACTOR"	1,00/2,00

### Niveau des aigus

Élément de réglage	Affichage	Gamme
Fréquences centrales aigus	"TREBLE FRQ"	10,0/12,5/15,0/ 17,5 kHz

### 1 Sélectionnez l'élément audio de base

Sélectionnez l'élément à régler en détail parmi les suivants;

- Niveau des graves
- Niveau des fréquences moyennes
- Niveau des aigus

Pour savoir comment sélectionner les éléments audio de base <Commande du son> (page 45).

### 2 Passez au mode de réglage fin de la commande du son

Appuyez sur la molette [AUD] pendant au moins 1 seconde.

### 3 Sélectionnez l'élément de réglage fin du son à régler

Appuyez sur la molette [AUD].

### 4 Réglez l'élément de réglage fin du son

Tournez la molette [AUD].

### 5 Sortez du mode de commande fine du son

Appuyez sur la molette [AUD] pendant au moins 1 seconde.



- Lorsque l'Extension des graves est activée, la réponse basse fréquence est étendue de 20%.
- Vous pouvez quitter le mode de commande audio à n'importe quel moment en appuyant sur n'importe quelle touche à l'exception de la molette [AUD] et des touches [▲] et [ATT].

# Réglages audio

## Réglage audio

Vous pouvez régler le système audio, comme suit ;

Élément de réglage	Affichage	Gamme
Filtre passe-haut avant	"HPF-F"	Aucun/40*1/ 60*1/80/100/ 120/150/180/220*1 Hz
Filtre passe-haut arrière	"HPF-R"	Aucun/40*1/ 60*1/80/100/ 120/150/180/220*1 Hz
Filtre passe bas	"LPF"	50*1/60/80/100*1/120/ Aucun Hz
Phase du subwoofer	"SW PHASE"	Inverse (180°)/ Normal (0°)
Compensation du volume	"VOL-OFFSET"	-8 — ±0 (AUX : -8 — +8)
Contour	"LOUD"	Désactivé/Activé
Système double zone	"2 ZONE"	Désactivé/Activé

\*1 KDC-X592 seulement.



- Compensation du volume : Le volume de chaque source peut être réglé différemment du volume de base.
- Contour : Compense les graves et les aigus lorsque le volume est bas. (Seules les graves sont compensées lorsque le syntoniseur est sélectionné en tant que source.)
- Système double zone  
La source principale et la source secondaire (entrée auxiliaire) génèrent le canal avant et le canal arrière séparément.
  - Réglez le canal de la source secondaire sur "Zone2" dans la section <Commande de fonction> (page 36).
  - La source principale est sélectionnée par la touche [SRC].
  - Le volume du canal avant est réglé par la molette [AUD].
  - Le volume du canal arrière est réglé par la <Commande du son> (page 45) ou la touche [▲]/[▼] de la télécommande (page 50).
  - La commande audio n'a pas d'effet sur la source auxiliaire.

### 1 Sélectionner la source à régler

Pour savoir comment sélectionner la source, reportez-vous à la section <Touche d'alimentation/Sélection de la source> du Chapitre <Fonctionnement basique> (page 34).

### 2 Entrer en mode de configuration du son Appuyez sur la molette [AUD] pendant au moins 1 seconde.

### 3 Sélectionner l'élément de configuration du son à régler Appuyez sur la molette [AUD].

### 4 Régler l'élément de configuration du son Tournez la molette [AUD].

### 5 Sortir du mode de configuration du son Appuyez sur la molette [AUD] pendant au moins 1 seconde.

## Réglage des enceintes

Syntonisation de manière à optimiser la valeur du Système Q lors du réglage de l'enceinte comme suit ;

Type d'enceinte	Affichage
Désactivée	"OFF"
Pour enceinte 5 & 4 pouces	"5/4inch"
Pour enceinte 6 & 6x9 pouces	"6x9/6inch"
Pour enceinte OEM	"O.E.M."

### 1 Entrer en Veille

Sélectionnez l'affichage "STANDBY".  
Pour savoir comment sélectionner la source, reportez-vous à la section <Touche d'alimentation/Sélection de la source> du Chapitre <Fonctionnement basique> (page 34).

### 2 Entrer en mode de réglage des enceintes Appuyez sur la molette [AUD]. "SP SEL" s'affiche.

### 3 Sélectionner le type d'enceinte Tournez la molette [AUD].

### 4 Sortir du mode de réglage des enceintes Appuyez sur la molette [AUD].

## Mémoire de pré réglage audio

---

Enregistrement de la configuration de valeur par la commande du son. La mémoire ne peut pas être effacée par la touche de réinitialisation.

### 1 Configuration de la commande du son

Reportez-vous aux opérations suivantes pour configurer la commande du son.

- <Commande du son> (page 45)
- <Réglage audio> (page 46)

### 2 Sélectionner l'élément de pré réglage audio dans le mode menu (Autre mode que Veille)

Sélectionnez l'affichage "Audio Preset".

Pour savoir comment sélectionner des éléments de commande de fonction, référez-vous à la section <Commande de fonction> (page 36).

### 3 Entrer en mode de pré réglage audio

Appuyez sur la molette de commande pendant au moins 1 seconde.

### 4 Sélectionner la mémoire de pré réglage audio

Tournez la molette de commande.

Sélectionnez l'affichage "Memory".

### 5 Déterminer s'il faut mettre le pré réglage audio en mémoire

Appuyez sur la molette de commande.

"Memory?" s'affiche.

### 6 Enregistrer le pré réglage audio dans la mémoire

Tournez la molette de commande pour sélectionner "YES" puis appuyez sur la molette de commande.

"Memory Completed" s'affiche.

### 7 Sortir du mode de présélection audio

Appuyez sur la touche [FNC].



- Enregistrez 1 paire de mémoires de pré réglage audio. Vous ne pouvez pas enregistrer par la source.
- Lorsque vous appuyez sur la réinitialisation, toutes les sources deviennent la valeur qui a été enregistrée.
- Les éléments suivants ne peuvent pas être enregistrés. Volume, Balance, Balance avant/arrière, Contour, Compensation du volume, Système Double zone, Volume arrière

## Rappel de pré réglage audio

---

Vous pouvez rappeler le réglage sonore enregistré par la <Mémoire de pré réglage audio> (page 47).

### 1 Sélectionner la source

Pour savoir comment sélectionner la source, reportez-vous à la section <Touche d'alimentation/Sélection de la source> du Chapitre <Fonctionnement basique> (page 34).

### 2 Sélectionner l'élément de pré réglage audio dans le mode menu (Autre mode que Veille)

Sélectionnez l'affichage "Audio Preset".

Pour savoir comment sélectionner des éléments de commande de fonction, référez-vous à la section <Commande de fonction> (page 36).

### 3 Entrer en mode de pré réglage audio

Appuyez sur la molette de commande pendant au moins 1 seconde.

### 4 Sélectionner le rappel de pré réglage audio

Tournez la molette de commande.

Sélectionnez l'affichage "Recall".

### 5 Déterminer s'il faut rappeler le pré réglage audio

Appuyez sur la molette de commande.

"Recall?" s'affiche.

### 6 Rappeler le pré réglage audio

Tournez la molette de commande pour sélectionner "YES" puis appuyez sur la molette de commande.

"Recall Completed" s'affiche.

### 7 Sortir du mode de présélection audio

Appuyez sur la touche [FNC].



- La mémoire utilisateur du "SYSTEM Q" dans <Commande du son> (page 45) devient la valeur qui a été rappelée.
- L'élément de mémoire de tonalité de source de <Commande du son> (page 45) devient la valeur qui a été rappelée par la source sélectionnée.

# Commande du tuner Satellite Radio (Optionnel)

## Fonctionnement basique

### Sélectionner la source Satellite Radio

Appuyez sur la touche [SRC].

Sélectionnez l'affichage "SAT"/"SIRIUS"/"XM".

Pour savoir comment sélectionner la source, reportez-vous à la section <Touche d'alimentation/Sélection de la source> du Chapitre <Fonctionnement basique> (page 34).



- Il vous faut vous inscrire auprès du fournisseur de service afin de pouvoir recevoir la radio satellite. Consultez le fournisseur du service si la mention "CALL ... TO SUBSCRIBE" (Appeler pour souscrire) apparaît.
- Il est possible que la réception soit un peu longue à se faire après avoir sélectionné la source de radio satellite.
- Si le signal de réception échoue, "Acquiring Signal"/"No Signal" apparaît.

### Mode de recherche de commutation

Appuyez sur la touche [AUTO].

Affichage	Opération
"Channel"	Commande de recherche manuelle normale.
"Preset"	Recherche dans l'ordre des canaux pré-réglés en mémoire.

### Sélectionner le canal

Poussez la molette de commande vers la droite ou vers la gauche.

### Sélection de la bande pré-réglée

Poussez la molette de commande vers le haut.

À chaque fois qu'on appuie sur la molette de commande, la bande pré-réglée commute entre SR1, SR2, SR3 et SR4.

### Balayage de station

Appuyez sur la touche [AUTO] pendant au moins 2 secondes.

Si vous appuyez sur cette touche pendant 2 secondes ou plus, vous pouvez vérifier les différents canaux pendant 10 secondes chacun. Appuyez de nouveau sur cette touche pendant 2 secondes ou plus pour quitter ce mode.

## Recherche de catégorie et de canal

Vous pouvez sélectionner le canal et la catégorie que vous voulez recevoir.

### 1 Entrer en mode de recherche de catégorie et de canal

Appuyez sur la molette de commande.

### 2 Sélectionner la catégorie

Poussez la molette de commande vers le haut ou vers le bas.

### 3 Sélectionner le canal

Poussez la molette de commande vers la droite ou vers la gauche.

### Annulation du mode de recherche de catégorie et de canal

Appuyez sur la molette de commande.



- Vous ne pouvez pas effectuer une recherche de canal avant d'avoir désigné une catégorie.

### Fonction de la télécommande

## Syntonisation à accès direct

Vous pouvez entrer le canal et syntoniser.

### 1 Entrer en mode de syntonisation à accès direct

Appuyez sur la touche [DIRECT] de la télécommande.

### 2 Entrer le canal

Appuyez sur les touches numérotées.

### 3 Effectuer une recherche de canal

Appuyez sur la touche [◀◀] ou [▶▶].

### Annulation de la syntonisation à accès direct

Appuyez sur la touche [DIRECT] de la télécommande.



- Si aucune touche n'est sollicitée pendant 10 secondes, la Syntonisation à accès direct est automatiquement annulée.
- S'il est impossible de recevoir un signal dans le canal d'entrée à cause de mauvaises conditions d'ondes radio ou d'autres problèmes, le message "Acquiring Signal"/"No Signal" apparaît.



## **Mémoire préréglée**

---

Vous pouvez mettre une station en mémoire.

**1 Sélectionner la fréquence à mettre en mémoire**  
Poussez la molette de commande vers la droite ou vers la gauche.

**2 Entrer en mode de préréglage en mémoire**  
Sélectionnez "P.MEM".  
Pour savoir comment sélectionner un élément de commande de fonction, référez-vous à la section <Commande de fonction> (page 36).

**3 Sélectionner le numéro à mettre en mémoire**  
Tournez la molette de commande.

**4 Déterminer le numéro à mettre en mémoire**  
Appuyez sur la molette de commande.

**5 Attendre le temps nécessaire pour que le numéro déterminé prenne effet**  
Appuyez sur la molette de commande.

### ***Pour annuler le mode de préréglage en mémoire***

Appuyez sur la touche [FNC].



- Seul le numéro de canal est enregistré. Les informations de catégorie ne sont pas enregistrées.

## **Syntonisation préréglée**

---

Rappel des stations mémorisées.

**1 Entrer en mode de sélection du préréglage de syntonisation**  
Tournez la molette de commande.  
Une liste est affichée.

**2 Sélectionner une station souhaitée dans la mémoire**  
Tournez la molette de commande.

**3 Rappeler la station**  
Appuyez sur la molette de commande.

***Annuler la syntonisation préréglée***  
Appuyez sur la touche [FNC].

# Opérations de base de la télécommande

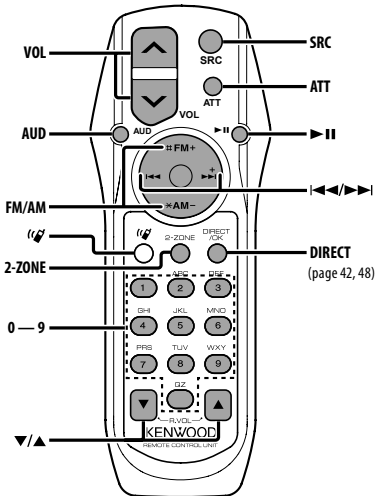

## En source tuner/HD Radio

- Sélection de la bande [FM]/[AM]
- Sélection d'une station [◀◀]/[▶▶]
- Rappel des stations préregistrées [1] — [6]

## Dans la source CD/USB

- Sélection d'un morceau [◀◀]/[▶▶]
- Sélection dossier/disque [FM]/[AM]
- Pause/Lecture [▶||]

## En source tuner Satellite Radio

- Sélection de la bande préregistrée [FM]
- Sélection du canal [◀◀]/[▶▶]
- Rappel des canaux préregistrés [1] — [6]

## Commande générale

- Commande du volume [VOL]
- Sélection de la source [SRC]
- Réduction du volume [ATT]

## En commande audio

- Sélection de l'élément audio [AUD]
- Réglage de l'élément audio [VOL]



- Reportez-vous à <Commande du son> (page 45) pour connaître le mode de fonctionnement, telles que les procédures de commande audio et autres opérations.

## Commande Double Zone

### Système Double Zone activé et désactivé

- [2-ZONE]

### Commande de volume du canal arrière

- [▲]/[▼]



### À propos de [ ]

Cette touche sert lorsque le HANDS FREE BOX Bluetooth est connecté. Pour plus d'informations, reportez-vous au mode d'emploi du HANDS FREE BOX Bluetooth.



- Ne pas placer la télécommande dans des endroits exposés à la chaleur tel que le tableau de bord.

### Mise en place et remplacement des piles

Utiliser deux piles "AA" / "R6".

Faire coulisser le couvercle tout en l'appuyant vers le bas pour l'enlever comme indiqué sur l'illustration.

Introduire les piles en prenant soin de bien aligner les pôles + et -, en suivant l'illustration située à l'intérieur du boîtier.

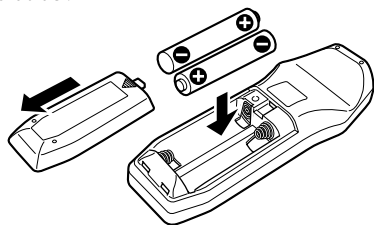

# Appendice

## À propos des fichiers audio

### Fichier audio reproductible

AAC-LC (.m4a), MP3 (.mp3), WMA (.wma)

### Supports de disque compatibles

CD-R/RW/ROM

### Formats de fichiers de disques compatibles

ISO 9660 Level 1/2, Joliet, Romeo, Nom de fichier étendu.

### Périphériques USB compatibles

Classe de stockage de masse USB

### Systèmes de fichier de périphérique USB compatibles

FAT16, FAT32

Bien que les fichiers audio soient conformes aux normes établies ci-dessus, il est possible que la reproduction ne soit pas possible suivant le type ou les conditions du support ou périphérique.

### Ordre de lecture des fichiers audio

Dans l'exemple de l'arborescence de dossiers et de fichiers ci-dessous, les fichiers sont reproduits dans l'ordre de ① à ⑩.

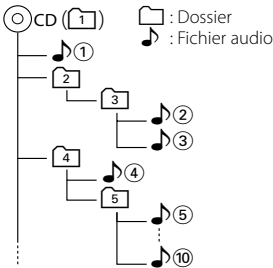

Un manuel en ligne concernant les fichiers audio a été mis sur le site [www.kenwood.com/audiofile/](http://www.kenwood.com/audiofile/). Dans ce manuel en ligne, vous trouverez des informations et des remarques détaillées qui ne sont pas fournies dans le présent manuel. Veiller à consulter aussi le manuel en ligne.



- Dans le présent manuel, l'expression "périphérique USB" s'utilise aussi pour les mémoires flash et les lecteurs audio numériques avec connecteur USB.
- Le mot "iPod" qui apparaît dans ce manuel indique un iPod connecté à un câble de connexion iPod (accessoire optionnel). L'iPod connecté avec un câble de connexion iPod peut être commandé depuis cet appareil. Les modèles iPod pouvant être connectés avec des câbles de connexion iPod sont les iPod nano, iPod de cinquième génération, iPod classique, et iPod touch. Les autres iPod ne peuvent pas être connectés.

## À propos du périphérique USB

- Si vous démarrez la lecture après avoir connecté l'iPod, le morceau qui a été reproduit par l'iPod est lu en premier. Dans ce cas, "RESUMING" s'affiche sans afficher de nom de dossier, etc. En changeant l'élément de recherche, le titre correct etc. s'affichera.
- Quand l'iPod est connecté à cet appareil, "KENWOOD" ou "✓" s'affiche sur l'iPod pour indiquer que vous ne pouvez pas utiliser l'iPod.
- Quand le périphérique USB est connecté à cet appareil, celui-ci peut être rechargé, pourvu que cet appareil soit mis sous tension.
- Placer le périphérique USB de façon à ce qu'il ne gêne pas la conduite du véhicule.
- Vous ne pouvez pas connecter un périphérique USB via un hub USB et un lecteur multcartes.
- Effectuer des sauvegardes des fichiers audio utilisés avec cet appareil. Les fichiers risquent d'être effacés selon les conditions de fonctionnement du dispositif USB. Aucune compensation ne sera accordée pour les torts consécutifs à l'effacement de données enregistrées.
- Aucun périphérique USB n'est fourni avec cet appareil. Vous devez acheter un périphérique USB disponible dans le commerce.
- Pour la connexion du périphérique USB, l'utilisation du CA-UTEX (option) est recommandée. Le bon fonctionnement de la lecture n'est pas garanti lorsqu'un autre câble que le câble compatible USB est utilisé. La connexion d'un câble dont la longueur totale dépasse 5 m peut avoir pour conséquence un fonctionnement anormal de la lecture.

## À propos de KENWOOD "Music Editor" de l'application pour PC

- "Music Editor" est enregistré dans le CD-ROM joint à cet appareil.
- Veuillez vous reporter au manuel de l'utilisateur enregistré sur le CD-ROM d'installation et au programme d'aide de "Music Editor" pour la procédure d'utilisation de "Music Editor".
- Cet appareil peut reproduire des périphériques USB créés par "Music Editor".
- L'information concernant la mise à niveau de "Music Editor" se trouve sur le site [www.kenwood.com](http://www.kenwood.com).

## À propos du tuner Satellite Radio (Optionnel)

Cet appareil est compatible avec les tuners de radio satellite qui sont produits par SIRIUS et XM. Veuillez vous reporter au manuel d'instructions du tuner de radio satellite.

## À propos du tuner HD Radio (Optionnel)

Lorsque vous connectez un tuner HD Radio, Les fonctions de tuner de l'autoradio sont désactivées et remplacées par les fonction du tuner HD Radio. Les fonctions du tuner HD Radio sont similaires à celles du tuner de l'autoradio. Reportez-vous aux fonctions du tuner pour savoir comment utiliser ces fonctions.

## Pour utiliser le KCA-BT100 (Optionnel)

Toutefois, les méthodes suivantes de contrôle de l'appareil peuvent être différentes de celles figurant dans le mode d'emploi ; par conséquent, reportez-vous aux instructions supplémentaires suivantes.

### <Composer un numéro à l'aide de la fonction de composition rapide>

1. Appuyez sur la molette de commande. Sélectionnez l'affichage "DIAL".
2. Appuyez sur la touche [FNC].
3. Sélectionnez le numéro à rappeler en tournant la molette de commande.
4. Appuyez sur la molette de commande.

### <Enregistrement dans la liste des numéros préprogrammés>

1. La procédure est la même. Veuillez vous reporter au manuel d'instructions du KCA-BT100.
2. Appuyez sur la touche [FNC].
3. Sélectionnez le numéro à mettre en mémoire en tournant la molette de commande.
4. Appuyez sur la molette de commande pendant au moins 1 seconde.

### <Suppression d'un téléphone portable enregistré>

- 1-3. La procédure est la même. Veuillez vous reporter au manuel d'instructions du KCA-BT100.
4. Appuyez sur la molette de commande.
5. Sélectionnez "YES" avec la molette de commande.
6. Appuyez sur la molette de commande.
7. Appuyez sur la touche [FNC].

### <Système de menu>

Pour savoir comment utiliser le Menu, référez-vous à la section <Commande de fonction> de ce manuel d'instructions.

## À propos de l'affichage

L'état du téléphone portable s'affiche sur l'affichage d'état de cette unité.

De plus, certains affichages sont différents de la description du mode d'emploi KCA-BT-100.

Affichages du mode d'emploi KCA-BT100	Affichage actuel sur cet appareil
"Disconnect"	"HF Disconnect"
"Connect"	"HF Connect"
"Phone Delete"	"Device Delete"
"Phone Status"	"BT DVC Status"

BT : Affiche l'état de la connexion bluetooth. Cet indicateur s'active lorsqu'un téléphone mobile est connecté à cet appareil.

## Glossaire du menu

- **SRC Select**  
Pour configurer le mode de sélection de source.
  - 1 : Affiche les icônes des sources parmi lesquelles choisir.
  - 2 : Vous permet de sélectionner les sources l'une après l'autre.
- **Display (Affichage)**  
Si l'appareil n'est pas utilisé pendant au moins 5 secondes avec "OFF" sélectionné, l'affichage s'éteint. En mode configuration, l'affichage ne se désactive pas avant un laps de temps d'au moins 5 secondes.
- **ILM Dimmer (atténuateur d'éclairage)**  
Permet de réduire la luminosité de l'éclairage des touches.  
AUTO: Permet d'atténuer l'éclairage en conjonction avec l'allumage des phares de votre véhicule.  
MNAL1: Permet d'atténuer l'éclairage de manière constante.  
MNAL2: Permet de couper les éclairages supérieur et inférieur et d'atténuer les éclairages gauche et droit.  
OFF: N'atténue pas l'éclairage.
- **AMP**  
Sélectionner "OFF" éteint l'amplificateur intégré. Eteindre l'amplificateur intégré améliore la qualité de la sortie préampli.
- **Zone2 (Zone double)**  
Règle la destination (enceinte avant "Front" ou enceinte arrière "Rear") de la source auxiliaire (AUX IN) lorsque le système Double zone est activé.

# Appendice

- **Supreme**

Technologie d'extrapolation et supplément avec algorithme propriétaire, la gamme haute-fréquence qui est coupée lors de l'encodage à débit binaire faible (moins de 128Kbps, la fréquence d'échantillonnage est de 44,1kHz).

La compensation est optimisée pour chaque format de compression (AAC, MP3 ou WMA) et traité en fonction du débit.

L'effet est négligeable pour la musique codée avec un taux de transfert élevé ou variable ou dont la gamme de hautes fréquences est réduite.

- **Receive Mode (Réglage du mode de réception)**

Permet de définir le mode de réception du système HD Radio.

Auto: Sélectionne automatiquement l'émission analogique lorsqu'il n'y a pas d'émission numérique.

Digital: Émissions numériques uniquement.

Analog: Émissions analogiques uniquement.

- **CD Read**

Définit le mode de lecture du CD.

Lorsque la lecture d'un CD de format spécial est impossible, réglez cette fonction sur "2" pour forcer la lecture. Certains CD audio risquent d'être illisibles, même réglés sur "2". En outre, les fichiers audio ne peuvent pas être lus lorsque la fonction est réglée sur "2". Conservez généralement le réglage sur "1".

1 : Distingue automatiquement les disques de fichiers audio et les disques audio pendant la lecture des disques.

2 : Force la lecture sous forme de CD audio.

# Accessoires/ Procédure d'installation

## Accessoires

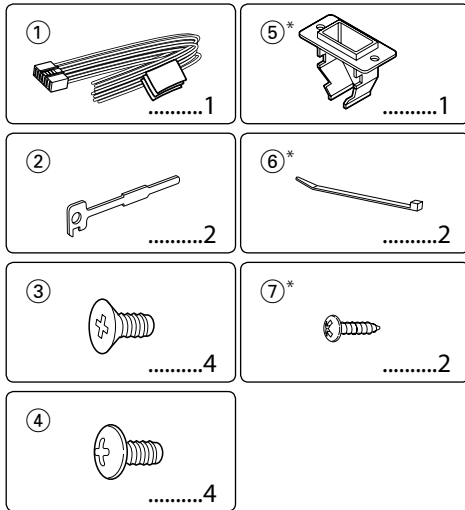

\* KDC-X592 seulement.

## Procédure d'installation

1. Pour éviter les courts-circuits, retirez la clef de contact et déconnectez la borne  $\ominus$  de la batterie.
2. Effectuez correctement la connexion des câbles de sortie et d'entrée de chaque appareil.
3. Connectez les câbles de haut-parleur du faisceau de câbles.
4. Connectez les câbles du faisceau dans l'ordre suivant: masse, batterie, allumage.
5. Connectez le connecteur du câblage électrique à l'appareil.
6. Installez l'appareil dans votre voiture.
7. Reconnectez la borne  $\ominus$  de la batterie.
8. Appuyez sur la touche de réinitialisation.

### ▲AVERTISSEMENT

Si vous connectez le câble d'allumage (rouge) et le câble de batterie (jaune) au châssis de la voiture (masse), vous risquez de causer un court-circuit qui peut provoquer un incendie. Connectez toujours ces câbles à la source d'alimentation passant par le boîtier de fusibles.



- Le montage et le câblage de ce produit nécessite des compétences et de l'expérience. Pour des raisons de sécurité, laissez un professionnel effectuer le travail de montage et de câblage.
- Assurez-vous de mettre l'appareil à la masse sur une alimentation négative de 12V CC.

- N'installez pas l'appareil dans un endroit exposé directement à la lumière du soleil, à une chaleur excessive ou à l'humidité. Évitez également les endroits trop poussiéreux ou exposés aux éclaboussures.
- N'utilisez pas vos propres vis. N'utilisez que les vis fournies. L'utilisation de vis incorrectes pourrait endommager l'appareil.
- Si l'appareil ne parvient pas à se mettre sous tension (le message "Protect" s'affiche), cela est peut être dû à un court-circuit au niveau du cordon d'enceinte ou à un contact entre ce dernier et le châssis du véhicule, ce qui a pu activer la fonction de protection. Le câble des enceintes doit donc être vérifié.
- Si l'allumage de votre voiture n'a pas de position ACC, connectez le câble d'allumage à une source d'alimentation qui peut être mise sous et hors tension avec la clef de contact. Si vous connectez le câble d'allumage à une source d'alimentation constante, comme un câble de batterie, la batterie risque de se décharger.
- Si la console est équipée d'un couvercle, assurez-vous d'installer l'appareil de façon à ce que la façade ne touche pas le couvercle lors de la fermeture ou de l'ouverture.
- Si un fusible saute, assurez-vous d'abord que les câbles n'ont pas causé de court-circuit puis remplacez le vieux fusible par un nouveau de même valeur.
- Isolez les câbles non-connectés avec un ruban de vinyle ou d'un autre matériel similaire. Pour éviter les courts-circuits, ne retirez pas non plus les capuchons à l'extrémité des câbles non-connectés ou des prises.
- Connectez séparément chaque câble d'enceinte à la borne correspondante. L'appareil peut être endommagé si le câble négatif  $\ominus$  pour une des enceintes ou le câble de masse entre en contact avec une partie métallique du véhicule.
- Quand deux haut-parleurs seulement sont connectés au système, connectez les câbles soit aux prises de sortie avant, soit aux prises de sortie arrière (c.a.d. ne mélangez pas l'avant et l'arrière). Par exemple, si vous connectez le câble  $\oplus$  du haut parleur de gauche à une prise de sortie avant, ne connectez pas le câble  $\ominus$  du haut-parleur droit à la prise de sortie arrière.
- Après avoir installé l'appareil, vérifiez si les lampes de frein, les indicateurs, les clignotants, etc. de la voiture fonctionnent correctement.
- Monter l'unité de façon à ce que l'angle de montage soit de 30° ou moins.

### Au sujet des lecteurs de CD/changeurs de disque connectés à cet appareil

Si le lecteur de CD /changeur de disque possède le commutateur "O-N", mettez-le dans la position "N". Les fonctions utilisables et les informations affichables diffèrent suivant les modèles connectés.

# Connexion des câbles aux bornes

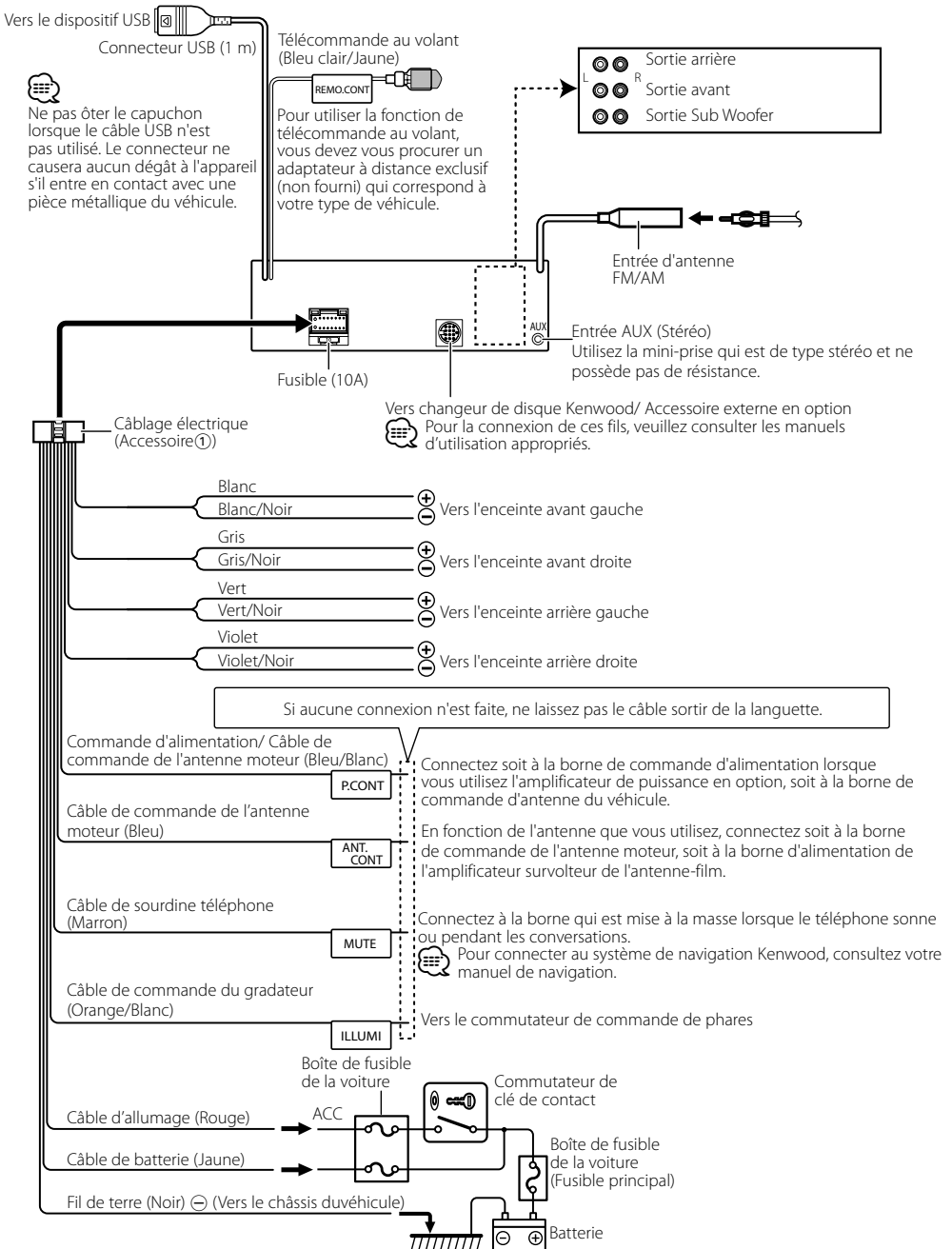



# Installation/Retrait de l'appareil

## voitures non-japonaise

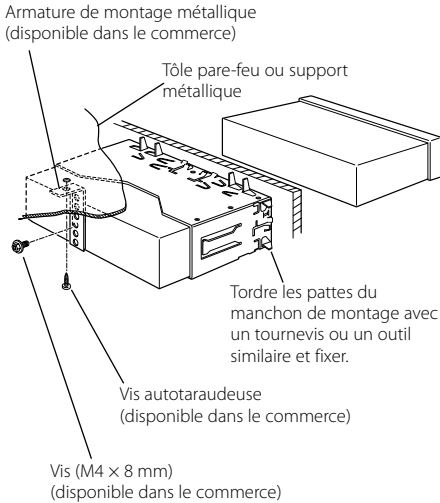

- Assurez-vous que l'appareil est solidement installé. Si l'appareil est instable, il risque de mal fonctionner (par ex. le son risque de sauter).

## voitures japonaise

- Référez vous à la section <Retrait du cadre en caoutchouc dur> puis retirez le cadre en caoutchouc dur.
- Alignez les creux de l'appareil (deux de chaque côté) avec le support de montage du véhicule et fixez l'appareil avec les vis accessoires.

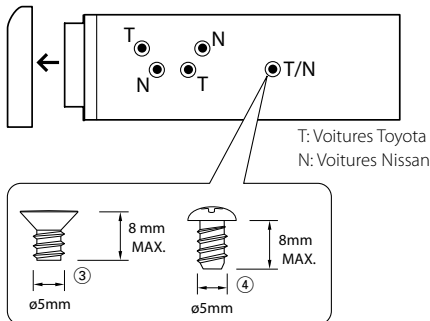

Accessoire③...pour les voitures Nissan

Accessoire④...pour les voitures Toyota

## Retrait du cadre en caoutchouc dur

- Engagez les broches de saisie sur l'outil de retrait et retirez les deux verrous du niveau supérieur. Soulevez le cadre et tirez-le vers l'avant comme indiqué sur la figure.

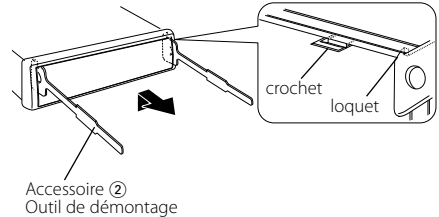

- Lorsque le niveau supérieur est retiré, retirez les deux emplacements inférieurs.



- Le châssis peut être également retiré à partir du côté arrière de la même façon.

## Retrait de l'appareil

- Référez vous à la section <Retrait du cadre en caoutchouc dur> puis retirez le cadre en caoutchouc dur.
- Retirez la vis (M4 x 8 mm) sur le panneau arrière.
- Insérez les deux outils de retrait profondément dans les fentes de chaque côté, comme indiqué.
- Poussez l'outil de retrait vers le bas tout en appuyant, et retirez à moitié l'appareil.

Vis (M4 x 8 mm)  
(disponible dans le commerce)  
Accessoire ②

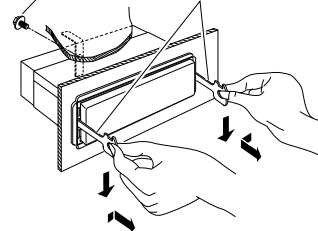

- Faites attention de ne pas vous blesser avec les loquets de l'outil de démontage.

- Sortez l'appareil entièrement avec les mains, en faisant attention de ne pas le faire tomber.

# Installation/Retrait de l'appareil

Accessoire du KDC-X592

## Montage du support USB

- 1 Faites une ouverture pour pouvoir y monter le support.

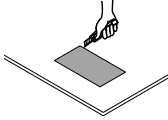

- 2 Passez le connecteur USB à travers l'ouverture.
- 3 Insérez le connecteur USB dans le support et fixez le avec une bande.

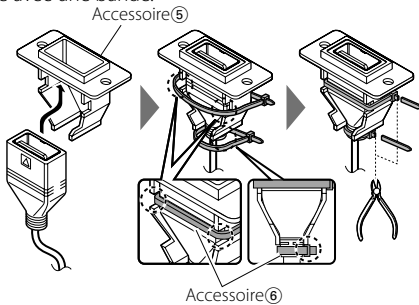

- 4 Montez le support assemblé à l'aide de vis.

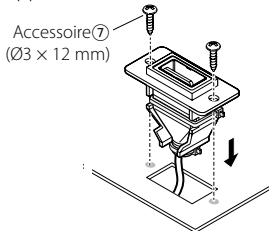

- Ne pas placer l'appareil dans des endroits exposés à la chaleur tel que le tableau de bord.
- Ne l'installez pas près du tableau de bord, de la plage arrière ou des zones de sécurité des airbags.
- Placer l'appareil de façon à ce qu'il ne gêne pas la conduite du véhicule.

# Guide de dépannage

Certaines fonctions de cet appareil peuvent être désactivées lorsque certains réglages sont effectués sur l'appareil.

- !** • Impossible de régler le subwoofer.
- Impossible de configurer le filtre passe-haut.
- Impossible de configurer le Fader.
- Aucun effet de commande audio sur AUX.
  - ▶ • <Sortie Subwoofer> du Chapitre <Fonctionnement basique> (page 34) n'est pas activée (sur ON).
  - La fonction Double zone est activée. <sup>☞</sup> <Réglage audio> (page 46)

- !** • Impossible de régler la phase subwoofer.
  - ▶ Le filtre passe-bas est réglé sur Via. <sup>☞</sup> <Réglage audio> (page 46)

- !** • Impossible de sélectionner la sortie de la source secondaire dans la Double Zone.
- Impossible de régler le volume des enceintes arrière.
  - ▶ La fonction Double Zone est désactivée. <sup>☞</sup> <Réglage audio> (page 46)

- !** • Impossible d'enregistrer un code de sécurité.
- Impossible de configurer la commande d'éclairage de l'affichage.
  - ▶ <Réglage du mode de démonstration> (page 44) n'est pas désactivée.

Ce qui peut apparaître comme un mauvais fonctionnement de votre appareil n'est peut être que le résultat d'une mauvaise opération ou d'une mauvaise connexion. Avant d'appeler un centre de service, vérifiez d'abord dans le tableau suivant les problèmes possibles.

## Généralités

- ?** La tonalité de touche ne s'entend pas.
  - ✓ La sortie de préampli est en cours d'utilisation.
  - <sup>☞</sup> La tonalité de touche ne peut être émise par le jack de préampli.

- ?** L'éclairage clignote lorsque vous actionnez la molette ou la touche.
  - ✓ C'est l'effet d'éclairage des touches.
  - <sup>☞</sup> Vous pouvez paramétrer cet effet dans "MENU" > "ILM Effect" dans la section <Commande de fonction> (page 36).

- ?** L'effet d'éclairage des touches lié au volume sonore est faible.
  - ✓ L'effet d'éclairage des touches peut être insuffisant selon le volume sonore et la qualité sonore.

## Source tuner

- ?** La réception radio est mauvaise.
  - ✓ L'antenne de la voiture n'est pas sortie.
  - <sup>☞</sup> Sortez l'antenne complètement.

## En source disque

- ?** Le disque spécifié n'est pas reproduit mais un autre est reproduit à sa place.
  - ✓ Le disque spécifié est très sale.
    - <sup>☞</sup> Nettoyez le CD en vous reportant au paragraphe relatif au nettoyage des CD de la section <Manipulation des CD> (page 33).
  - ✓ Le disque a été inséré dans une autre fente que celle spécifiée.
    - <sup>☞</sup> Ejectez le magasin et vérifiez le numéro du disque spécifié.
  - ✓ Le disque est très rayé.
    - <sup>☞</sup> Essayez un autre disque.

## En source de fichier audio

- ?** Le son saute quand un fichier audio est reproduit.
  - ✓ Le support est égratigné ou sale.
    - <sup>☞</sup> Nettoyez le support en vous reportant au paragraphe relatif au nettoyage des CD de la section <Manipulation des CD> (page 33).
  - ✓ Les conditions d'enregistrement sont mauvaises.
    - <sup>☞</sup> Ré-enregistrez le support ou utilisez un autre support.

- ?** On entend du bruit lors de la recherche dans les dossiers.
  - ✓ Il est possible que du bruit soit produit s'il y a des dossiers ne contenant pas de fichiers audio dans le support de lecture.
    - <sup>☞</sup> Ne créez pas de dossier ne contenant pas de fichiers audio.

# Guide de dépannage

## Les messages ci-dessous indiquent l'état de votre système.

- TOC Error:** • Aucun disque n'a été inséré dans le magasin à disques.  
• Le CD est très sale. Le CD est à l'envers. Le CD est très rayé.
- Error 05:** Le disque est illisible.
- Error 77:** L'appareil fonctionne mal pour certaines raisons.  
↪ Appuyez sur la touche reset sur l'appareil. Si le code "Error 77" ne disparaît pas, consultez la station technique la plus proche.
- Mecha Error:** Il y a une anomalie dans le magasin de disque. Ou l'unité fonctionne mal pour une raison quelconque.  
↪ Vérifiez le magasin à disques. Appuyez ensuite sur la touche reset de l'unité. Si le code "Mecha Error" ne disparaît pas, consultez votre centre de service le plus proche.
- IN (clignote):** Le lecteur CD ne marche pas correctement.  
↪ Réinsérez le CD. Si le CD ne peut pas être éjecté ou si l'affichage continue à clignoter même si le CD a été correctement remis en place, veuillez couper le courant et consulter votre centre de service après-vente le plus proche.
- Protect:** Le fil d'enclenche à un court-circuit ou touche le châssis du véhicule, et par conséquent la fonction de protection est activée.  
↪ Disposez ou isolez le câble d'enclenche correctement et appuyez sur la touche reset. Si le code "Protect" ne disparaît pas, consultez la station technique la plus proche.
- Unsupported File:**  
Le format du fichier audio lu n'est pas supporté par cette unité.
- Copy Protect:**  
**Copy Protection:** Un fichier interdit de copie a été lu.
- Read Error:** Le système de fichier du dispositif USB connecté est cassé.  
↪ Copier les fichiers et les dossiers pour le périphérique USB de nouveau. Si le message d'erreur est toujours affiché, initialiser le dispositif USB ou utiliser un autre dispositif USB.
- No Device:** Le dispositif USB est sélectionné en tant que source bien qu'aucun dispositif USB ne soit connecté.  
↪ Changez de source en utilisant n'importe quelle source autre qu'USB. Connectez un périphérique USB puis repassez à la source USB.

**N/A Device:** Un dispositif USB incompatible est connecté.

**No Music Data/ Error 15:**

- Le dispositif USB connecté contient des fichiers audio illisibles.
- Le support utilisé ne dispose pas de données enregistrées que l'appareil peut lire.

**USB ERROR (clignote):**

- Un problème peut être survenu sur le périphérique USB connecté.
- ↪ Retirer le périphérique USB, puis mettre l'interrupteur d'alimentation sur ON. Si le même affichage se répète, utiliser un autre périphérique USB.

**iPod Error:**

- La connexion à l'iPod a échoué.
- ↪ Vérifier que l'iPod connecté est un iPod supporté. Voir <À propos des fichiers audio> (page 52) pour obtenir des informations sur les iPod supportés.
  - ↪ Enlevez le périphérique USB, puis reconnectez-le.
  - ↪ Vérifiez que le logiciel de l'iPod soit de la version la plus récente.

**USB REMOVE:**

- Le mode Enlever a été sélectionné pour le périphérique USB/iPod. Vous pouvez enlever le périphérique USB/iPod en toute sécurité.

# Caractéristiques techniques

## Section tuner FM

---

- Bande de fréquences (par pas de 200 kHz)
  - : 87,9 MHz — 107,9 MHz
- Sensibilité utilisable (S/B = 30dB)
  - : 9,3dBf (0,8  $\mu$ V/75  $\Omega$ )
- Sensibilité silencieuse (S/N = 50dB)
  - : 15,2dBf (1,6  $\mu$ V/75  $\Omega$ )
- Réponse en fréquence ( $\pm 3$  dB)
  - : 30 Hz – 15 kHz
- Taux de Signal/Bruit (MONO)
  - : 70 dB
- Sélectivité ( $\pm 400$  kHz)
  - :  $\geq 80$  dB
- Séparation stéréo (1 kHz)
  - : 40 dB

## Section tuner AM

---

- Bandes de fréquences (par pas de 10 kHz)
  - : 530 kHz – 1700 kHz
- Sensibilité utile (S/B = 20dB)
  - : 28 dB $\mu$  (25  $\mu$ V)

## Section Disque Compact

---

- Diode laser
  - : GaAlAs
- Filtre numérique (D/A)
  - : 8 fois suréchantillonnage
- Convertisseur D/A
  - : 24 Bit
- Vitesse de rotation
  - : 500 – 200 t/min. (CLV)
- Pleurage et scintillement
  - : Non mesurables
- Réponse en fréquence ( $\pm 1$  dB)
  - : 10 Hz – 20 kHz
- Distorsion harmonique totale (1 kHz)
  - KDC-X592 : 0,008 %
  - KDC-MP538U : 0,01 %
- Taux de Signal/Bruit (1 kHz)
  - KDC-X592 : 110 dB
  - KDC-MP538U : 105 dB
- Gamme dynamique
  - : 93 dB
- Décodage MP3
  - : Compatible avec le format MP3 1/2
- Décodeur WMA
  - : Compatible Windows Media Audio
- Décode AAC
  - : Fichiers AAC-LC “.m4a”

## Interface USB

---

- Standard USB
  - : USB1.1/ 2.0 (Full speed)
- Courant d'alimentation maximum
  - : 500 mA
- Système de fichiers
  - : FAT16/ 32
- Décodage MP3
  - : Compatible avec le format MP3 1/2
- Décodeur WMA
  - : Compatible Windows Media Audio
- Décode AAC
  - : Fichiers AAC-LC “.m4a”

## Section audio

---

- Puissance de sortie maximum
  - : 50 W x 4
- Pleine Puissance de Largeur de Bande (avec une DHT inférieure à 1%)
  - : 22 W x 4
- Impédance d'enceinte
  - : 4 – 8  $\Omega$
- Action en tonalité
  - Graves : 100 Hz  $\pm 8$  dB
  - Moyennes : 1 kHz  $\pm 8$  dB
  - Aiguës : 10 kHz  $\pm 8$  dB
- Niveau de préamplification/charge (CD)
  - KDC-X592 : 4000 mV/10 k $\Omega$
  - KDC-MP538U : 2500 mV/10 k $\Omega$
- Impédance de pré-sortie
  - :  $\leq 600 \Omega$

## Entrée auxiliaire

---

- Réponse en fréquence ( $\pm 1$  dB)
  - : 20 Hz – 20 kHz
- Tension maximum d'entrée
  - : 1200 mV
- Impédance d'entrée
  - : 100 k $\Omega$

## Généralités

---

- Tension de fonctionnement (entre 11 et 16V)
  - : 14,4 V
- Courant absorbé
  - : 10 A
- Dimensions d'installation (L x H x P)
  - : 182 x 53 x 155 mm
  - 7-3/16 x 2-1/16 x 6-1/8 pouces
- Poids
  - : 3,1 lbs (1,40 kg)

# Índice

<b>Antes de usar</b>	<b>63</b>	<b>Control del sintonizador de radio satélite (Opcional)</b>	<b>78</b>
<b>Funcionamiento básico</b>	<b>64</b>	Funcionamiento básico	
Funciones generales		Búsqueda de categoría y de canal	
Funciones del sintonizador		Sintonización de acceso directo	
Disco & Funciones de reproducción del archivo de audio		Memoria de presintonización	
<b>Control de función</b>	<b>66</b>	Sintonización preajustada	
 • Lea primero completamente esta página para el ajuste de cada función.		<b>Funciones básicas del mando a distancia</b>	<b>80</b>
<b>Ajustes de la visualización</b>	<b>68</b>	<b>Apéndice</b>	<b>82</b>
Acerca del tipo de visualización		<b>Accesorios/ Procedimiento de instalación</b>	<b>85</b>
Selección de pantalla de texto		<b>Conexión de cables a los terminales</b>	<b>86</b>
Asignación de nombre de la emisora/ disco (SNPS/DNPS)		<b>Instalación/ Desmontaje de la unidad</b>	<b>87</b>
Ajuste de la pantalla de la entrada auxiliar		<b>Guía Sobre Localización De Averías</b>	<b>89</b>
<b>Funcionamiento de disco de música/ archivo de audio</b>	<b>71</b>	<b>Especificaciones</b>	<b>91</b>
Selección de música			
Búsqueda directa de música			
Búsqueda directa de disco			
Funcionamiento básico del cambiador de disco (Opcional)			
<b>Funcionamiento del sintonizador</b>	<b>72</b>		
Memoria de presintonización de emisoras			
Sintonización preajustada			
Sintonización de acceso directo			
<b>Otras funciones</b>	<b>73</b>		
Activación del código de seguridad			
Desactivación del Código de seguridad			
Ajuste manual del reloj			
Ajuste de fecha			
Control del amplificador			
Ajuste del modo de demostración			
<b>Ajustes de audio</b>	<b>75</b>		
Control de audio			
Ajuste de los detalles del control de audio			
Configuración de audio			
Ajuste de altavoz			
Memoria de preajuste de audio			
Recuperación del preajuste de audio			

- iPod is a trademark of Apple, Inc., registered in the U.S. and other countries.
- The "AAC" logo is trademark of Dolby Laboratories.

## Antes de usar

### ▲ADVERTENCIA

#### Para evitar el riesgo de lesiones y/o fuego, observe las siguientes precauciones:

- Para evitar cortocircuitos, nunca coloque ni deje objetos metálicos (por ejemplo, monedas o herramientas metálicas) dentro de la unidad.

#### Antes de utilizar esta unidad por primera vez

Esta unidad se ajusta inicialmente al modo de demostración.

Cuando utilice esta unidad por primera vez, cancele el <Ajuste del modo de demostración> (página 74).

#### Cómo reposicionar su unidad

- Si esta unidad o la conectada (cambiador automático de discos, etc.) funciona incorrectamente, pulse el botón de Restauración. La unidad se restaura a los ajustes de fábrica al pulsar el botón de restauración.

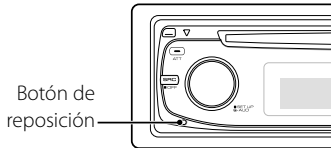

#### Limpieza de la unidad

Si la placa frontal de esta unidad está manchada, límpiela con un paño seco tal como un paño de silicona.

Si la placa frontal está muy sucia, límpiela con un paño humedecido en jabón neutro, y luego vuelva a limpiarla con un trapo suave limpio y seco.



- Si se aplica algún spray para limpiar directamente a la unidad puede que afecte a sus partes mecánicas. Si se limpia la placa frontal con un paño duro o utilizando líquido volátil tal como disolvente o alcohol puede que se raye la superficie o que se borren algunos caracteres.

#### Limpieza de los terminales de la placa frontal

Si se ensucian los terminales de la unidad o de la placa frontal, límpielos con un paño suave y seco.

#### Empañamiento de la lente

Inmediatamente después de encender el calefactor del automóvil en épocas de frío, se podría formar condensación o vaho sobre la lente del reproductor de CD. Este empañamiento de la lente podría hacer imposible la reproducción de CDs. En tal caso, retire el disco y espere hasta que se evapore la condensación. Si la unidad no opera de la manera normal después de un tiempo, consulte con su distribuidor Kenwood.

- Si tiene problemas durante la instalación, consulte con su distribuidor Kenwood.
- Cuando compre accesorios opcionales, verifique antes con su distribuidor Kenwood que dichos accesorios funcionan con su modelo en su área.
- Es posible visualizar los caracteres de acuerdo al estándar ISO 8859-1.
- En este documento, si el indicador de descripción está iluminado significa que se visualiza un estado. Consulte <Acerca del tipo de visualización> (página 68) para detalles sobre la visualización de estado.
- Las ilustraciones de la pantalla, el icono de función y el panel que aparecen en este manual son ejemplos utilizados para explicar con más claridad como utilizar los controles. Por lo tanto, las ilustraciones de la pantalla que aparecen pueden ser distintas a las que aparecen realmente en la pantalla del equipo, y algunas de las ilustraciones de la pantalla puede que representen algo imposible durante el funcionamiento actual.

#### Manipulación de CDs

- No toque la superficie de grabación del CD.
- No pegue cinta etc. sobre el CD. Ni tampoco utilice un CD con cinta pegada sobre el.
- No utilice accesorios de tipo disco.
- Limpie desde el centro del disco hacia el exterior.
- Cuando extraiga los CD de esta unidad, tire de estos en sentido horizontal.
- Si el agujero central del CD o el margen exterior tiene rebaba, utilícelo después de haberla quitado con un bolígrafo.

#### CDs que no se pueden utilizar

- No se pueden utilizar CDs que no sean redondos.

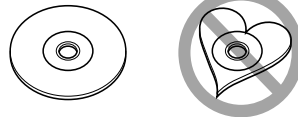

- No se pueden utilizar CDs coloreados en la superficie de grabación o que estén sucios.
- Esta unidad sólo puede reproducir los CD con . Puede que no reproduzca correctamente los discos que no tienen la marca.
- No se puede reproducir un CD-R o CD-RW que no ha sido finalizado. (Para el proceso de finalización remítase a su software escrito CD-R/CD-RW, y a su manual de instrucciones de grabador de CD-R/CD-RW).

# Funcionamiento básico

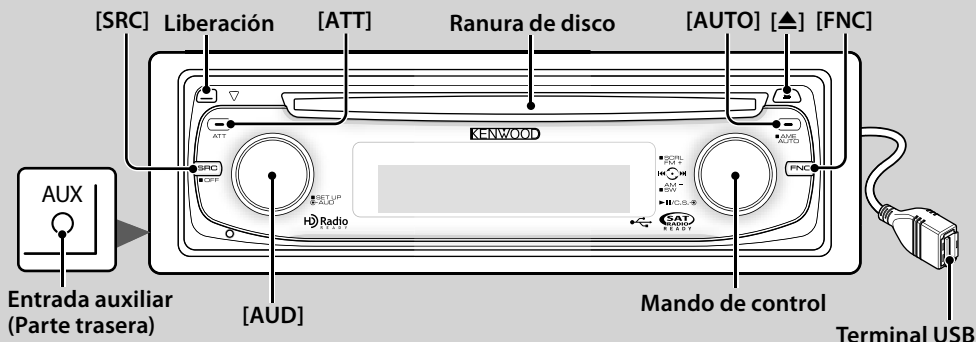

## Funciones generales

### Botón de selección Alimentación/Fuente



Activa la alimentación.

Cuando la alimentación se encuentra en ACTIVADO, seleccione una fuente.

Modo 1 de selección de SRC: Pulse el botón [SRC] y después gire el mando de control o púlselo hacia la izquierda o hacia la derecha. Para determinar la fuente seleccionada, pulse el mando de control.

Modo 2 de selección de SRC: Cada vez que pulse este botón se cambian las fuentes.

Sintonizador ("TUNER"), USB o iPod ("USB" o "iPod"), CD ("Compact Disc"), Entrada auxiliar ("AUX") y Modo de espera ("STANDBY")

Púlselo por al menos 1 segundo para desactivar la alimentación.



- El modo de selección SRC se puede ajustar en "MENU" > "SRC Select" de <Control de función> (página 66).
- Cuando se conecta un accesorio opcional, aparece el nombre fuente de cada dispositivo.
- Cuando se reconoce la conexión del iPod, la pantalla de la fuente cambia de "USB" a "iPod".

### Control de volumen [AUD]

Gire el mando para ajustar el volumen.

### Atenuador [ATT]

Para bajar el volumen rápidamente.

Al reducir el volumen, el indicador "ATT" parpadea.

### Desactivación del volumen al recibir una llamada telefónica

Cuando hay una llamada, se muestra "CALL" y el sistema de audio entra en pausa.

Cuando la llamada finaliza, "CALL" desaparece y el sistema de audio vuelve a activarse.

El sistema de audio vuelve a activarse al pulsar [SRC] durante una llamada.



- Para utilizar la función de silenciamiento de TEL, es necesario conectar el cable MUTE al teléfono mediante el uso de un accesorio telefónico comercial. Remítase a <Conexión de cables a los terminales> (página 86).

### Liberación de la placa frontal Liberación

Suelta el fijador de la placa frontal para que pueda extraerse.

Consulte el diagrama siguiente cuando vuelva a fijar la placa frontal.

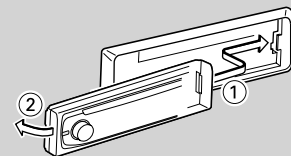

- La placa frontal es una pieza de precisión y puede resultar dañada por golpes o sacudidas.
- Guarde la placa frontal en su estuche cuando se encuentre desconectada.
- No deje la placa frontal desmontada o el estuche de la placa frontal en lugares expuestos a la luz directa del sol o excesivamente húmedos o calurosos. Además deberá evitar sitios con mucho polvo o la posibilidad de que se derrame agua sobre ella.
- Para evitar el deterioro, no toque con sus dedos los terminales de la unidad o de la placa frontal.

### Entrada auxiliar Entrada auxiliar

Conecte un dispositivo de audio portátil con el cable de miniconector (3,5 Ø).



 : Indica el botón etc. que se va a operar.



- Utilice el miniconector que es de tipo estéreo y no tiene ninguna resistencia.
- La entrada auxiliar requiere del ajuste realizado en "MENU" > "Built in AUX" de <Control de función> (página 66).

### Salida de subwoofer **Mando de control**

Cambia entre ACTIVADO ("SUBWOOFER ON") y DESACTIVADO ("SUBWOOFER OFF") cada vez que pulsa hacia abajo por al menos 2 segundos.

### Control de función **[FNC]**

Al pulsar este botón le permite ajustar varias funciones utilizando el mando de control. Consulte <Control de función> (página 66).

Categoría	Función de ítem de configuración
MENU	Le permite configurar el entorno.
DISP	Le permite configurar la pantalla.

### Despliegue de texto/título **Mando de control**

Desplaza el texto del CD y del archivo de audio al pulsar hacia arriba por al menos 2 segundos.

## Funciones del sintonizador

### Selección de banda **Mando de control**

Cambia entre FM1, FM2 y FM3 cada vez que se pulsa hacia arriba.

Cambia a AM al pulsar hacia abajo.

### Sintonización **Mando de control**

Cambia la frecuencia al pulsar hacia la izquierda o hacia la derecha.



- Durante la recepción de emisoras en estéreo, el indicador "ST" se activa.

### Selección del modo de sintonización

#### **[AUTO]**

Cambia del siguiente modo cada vez que se pulsa este botón.

Modo de sintonización	Visualización	Operación
Búsqueda automática	"Auto1"	Búsqueda automática de una emisora.
Búsqueda de emisora presintonizada	"Auto2"	Búsqueda de emisoras por orden en la memoria de presintonización. (página 72)
Manual	"Manual"	Control de sintonización manual normal.

### Entrada de memoria automática **[AUTO]**

Memoriza automáticamente seis emisoras con buena recepción al pulsar por al menos 2 segundos.

## Disco & Funciones de reproducción del archivo de audio

### Reproducción de disco **Ranura de disco**

Comienza la reproducción al insertar un disco. Cuando hay un CD insertado, se activa el indicador "IN".



- No pueden utilizarse CDs de 3 pulgadas. Intentar insertar uno con un adaptador puede resultar en una avería.

### Expulsión de disco **[▲]**



- Puede expulsar el disco hasta 10 minutos después de haber apagado el motor.

### Dispositivo USB/reproducción de iPod

#### **Terminal USB**

Al conectar un dispositivo USB inicia la reproducción.



- Para los archivos de audio reproducibles, medios y dispositivos, consulte la sección <Acerca del archivo de audio> (página 82).

### Pausa y reproducción **Mando de control**

Cambia entre pausa y reproducción cada vez que se pulsa la parte central.

### Remoción del dispositivo USB **[▲]**

Pulse este botón por 2 segundos o más para seleccionar el modo de remoción y después quite el dispositivo USB.

Durante el modo de extracción, el indicador de "USB REMOVE" se ENCIENDE.

### Búsqueda de música **Mando de control**

Cambia la música al pulsar hacia la izquierda o hacia la derecha.

Retrocede o avanza rápidamente la música al mantener pulsado hacia la izquierda o hacia la derecha. (No se emite ningún sonido mientras se reproduce un archivo de audio).

### Búsqueda de carpeta **Mando de control**

Cambia la carpeta que contiene el archivo de audio al pulsar hacia arriba o hacia abajo.

# Control de función

Las funciones de la tabla de abajo pueden ajustarse utilizando el control de función.

Categoría	Elemento	Preajuste	Entrada	Vista general de ajustes	Condición	Página
MENU	"Security Set"/ "Security Clear"		1 sec.	Ajusta/Restaura el código de seguridad.	<b>SB</b>	73
	"SRC Select"	"1"/"2"		Ajusta el método de selección de fuente.	<b>SB</b>	83
	"iPod Mode"	"OFF"/"ON"		Al ajustar en "ON", le permite seleccionar la música de un modo similar al hacerlo con el iPod.	<b>iPod</b>	71
	"Beep"	"OFF"/"ON"		Activación/desactivación del sonido de comprobación de funcionamiento (sonido bip).	<b>SB</b>	
	"Clock Adjust"		1 sec.	Ajusta el reloj.	<b>SB</b>	74
	"Date Adjust"		1 sec.	Ajusta la fecha.	<b>SB</b>	74
	"Date Mode"	7 tipos	1 sec.	Ajusta el modo de visualización de la fecha.	<b>SB</b>	
	"Display"	"OFF"/"ON"		Desactiva la pantalla cuando no se lleva a cabo ninguna operación.	—	83
	"Dimmer"	"OFF"/"ON"		Atenúa la visualización junto con el interruptor de luz del vehículo.	<b>SB</b>	
	"ILM Dimmer"	"AUTO"/ "MNAL1"/ "MNAL2"/"OFF"		Ajusta si se atenúa la iluminación de la tecla junto con el interruptor de luz del vehículo o si debe atenuarse de forma constante.	<b>SB</b>	83
	"ILM Effect"	"OFF"/"ON"		Ajusta si se cambia el brillo de la iluminación de la tecla junto con la operación de la tecla.	<b>SB</b>	
	"ILM MSC SYNC"	"OFF"/"ON"		Ajusta si se cambia el brillo de la iluminación de la tecla junto con el volumen del sonido.	—	
	"AMP"	"OFF"/"ON"		Enciende/apaga el amplificador incorporado.	<b>SB</b>	83
	"Zone2"	"Rear"/"Front"		Especifica el destino del sonido de la entrada AUX al activar la función de zona dual.	<b>2ZONE</b>	83
	"Supreme"	"OFF"/"ON"		Activa o desactiva la función Supreme.	<b>AF2</b>	83
	"AMS Control" <sup>*1</sup>		1 sec.	Controla el amplificador LX conectado.	—	74
	"CRSC"	"OFF"/"ON"		Cambia a Monoaural para reducir el ruido cuando la recepción es débil.	<b>FM</b>	
	"Receive Mode"	"Auto"/"Digital"/ "Analog"	1 sec.	Establece el modo de recepción de radio HD.	<b>HDR</b>	83
	"ESN="			Muestra el número de serie electrónico del radio satélite.	<b>SAT</b>	
	"Name Set"		1 sec.	Ajusta el nombre de la estación (SNPS)/ nombre del disco (DNPS)/ nombre de AUX.	<b>➔</b>	70
	"Scroll"	"Auto"/"Manual"		Especifica si el texto se despliega automáticamente.	—	
	"Built in AUX"	"OFF"/"ON"		Establece si mostrar AUX durante la selección de fuente.	<b>SB</b>	
	"CD Read"	"1"/"2"		Establece el modo de lectura de CD.	<b>SB</b>	83
	"Audio Preset"		1 sec.	Ajusta previamente el valor del ajuste del control de audio. El valor preestablecido se retiene después de restaurar.	<b>SB</b>	77
	"DEMO Mode"	"OFF"/"ON"	2 sec.	Especifica cuando habilitar la demostración.	—	74
DISP	> TYPE	A/B/C/D/E/F/G		Ajusta el patrón de visualización.	—	68
	> GRAPH	Analizador de espectro 1-2		Ajusta la visualización del analizador de espectro tipo E.	<b>E</b>	
	> SIDE	Icono de texto/ Icono de fuente		Ajusta la visualización del icono del lado tipo A.	<b>A</b>	
	> TEXT			Ajusta la visualización del texto.	<b>A B C D F</b>	68
P.MEM				Preestablece una estación.	<b>➔</b>	72, 79
SCAN		"ON"/ —		Al ajustar en "ON", se reproduce la introducción de la música en la carpeta sucesivamente.	<b>AF2</b>	
RDM		"ON"/ —		Al ajustar en "ON", se reproduce la música en la carpeta aleatoriamente.	<b>AF1</b>	
FIREP		"ON"/ —		Al ajustar en "ON", se reproduce la música repetidamente.	<b>AF1</b>	

Categoría	Elemento	Preajuste	Entrada	Vista general de ajustes	Condición	Página
ForEP		"ON"/ —		Al ajustar en "ON", se reproduce la música en la carpeta repetidamente.	<b>AF2</b>	
SCAN		"ON"/ —		Al ajustar en "ON", se reproduce la introducción de la música en el disco sucesivamente.	<b>DISC</b>	
RDM		"ON"/ —		Al ajustar en "ON", se reproduce la música en el disco aleatoriamente.	<b>DISC</b>	
M.RDM		"ON"/ —		Al ajustar en "ON", se reproduce la música en el cambiador de discos aleatoriamente.	<b>CH</b>	
T.REP		"ON"/ —		Al ajustar en "ON", se reproduce la música repetidamente.	<b>DISC</b>	
D.REP		"ON"/ —		Al ajustar en "ON", se reproduce la música en el disco repetidamente.	<b>CH</b>	

\* Ajuste de fábrica

\*1 Función del modelo KDC-X592.

El elemento visualizado depende de la fuente o el modo seleccionado actualmente. La marca en la columna de Condición muestra la condición en la cual se visualiza el elemento.

**SB** : Puede ajustarse en otro estado distinto al de en espera.

**SB** : Puede ajustarse en el estado de espera.

**AF1** : Puede ajustarse mientras se encuentre en la fuente de archivo de audio de CD/USB/iPod.

**AF2** : Puede ajustarse mientras sea una fuente de archivo de audio de CD/USB (excluyendo iPod).

**DISC** : Puede ajustarse mientras se encuentre en la fuente del cambiador de CD/ Disco.

**CH** : Puede ajustarse mientras se encuentre en la fuente de cambiador de Disco.

**Tuner** : Puede ajustarse durante la fuente Sintonizador.

**FM** : Puede ajustarse durante la recepción de FM.

**AUX** : Puede ajustarse durante el acceso a la fuente AUX.

**HDR** : Puede establecerse estando en la fuente de Radio HD.

**SAT** : Puede ajustarse durante la fuente de radio satélite.

**iPod** : Puede ajustarse solamente durante la reproducción de la fuente iPod. (Fuente USB utilizada al conectar el iPod)

**2ZONE** : Puede ajustarse para fuentes diferentes a la fuente del modo de espera ajustando "2 ZONE" de <Configuración de audio> (página 76) en "ON".

**→** : Consulte la página de referencia.

**A-F** : Puede ajustarse al seleccionar el tipo especificado para el tipo de visualización.

— : Puede ajustarse en todas las fuentes.



- Consulte la página correspondiente para obtener información sobre cómo establecer los elementos con referencia al número de página.
- Solamente se visualizan los elementos disponibles en la fuente actual.
- Los campos eléctricos fuertes (como las líneas de alta tensión) pueden producir que la calidad del sonido sea inestable cuando CRSC está activado. En tal caso, desactívelo.

## 1 Ingrese al modo de control de función

Pulse el botón [FNC].

Se visualiza el icono de la función.

## 2 Seleccione el ítem de configuración que desee

Tipo de operación	Operación
Desplazamiento entre los elementos	Gire el mando de control.
Selección del elemento	Pulse el mando de control.
Volver al elemento anterior	Pulse el botón [FNC] o el icono "↶"

Repita la selección y determinación hasta que seleccione su elemento de configuración deseado.

Ejemplo:

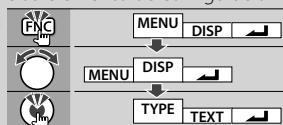

## 3 Realice un ajuste

Gire el mando de control para seleccionar un valor de ajuste y después pulse el mando de control.

Algunos elementos requieren que mantenga pulsado el mando de control por 1 o 2 segundos para que pueda realizar un ajuste. Para estos elementos, el tiempo durante el cual necesita mantener pulsado el mando de control se visualiza en la columna de Entrada por segundos. Para las funciones que acompañan la descripción del procedimiento de ajuste, etc., se visualizan los números de la página de referencia.





## 4 Salga del modo de control de función

Pulse el botón [FNC] durante al menos 1 segundo.

# Ajustes de la visualización

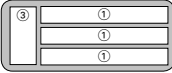
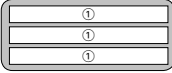
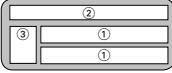
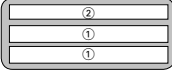
## Acerca del tipo de visualización

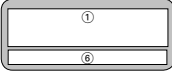
Abajo se muestran ejemplos de los tipos de visualización.

Visualización	Tipo de visualización
"TYPE [A]"	
"TYPE [B]"	
"TYPE [C]"	
"TYPE [D]"	
"TYPE [E]"	
"TYPE [F]"	
"TYPE [G]"	



- ① Parte de la visualización del texto
- ② Visualización de estado
- ③ Parte de la visualización del icono
- ④ Visualización del analizador de espectro
- ⑤ Visualización del reloj
- ⑥ Visualización (varía dependiendo de la fuente)

## Selección de pantalla de texto

Seleccionar el texto de visualización.

### En la fuente de sintonizador

Información	Visualización
Nombre de la emisora	"SNPS"
Frecuencia	"Frequency"
Analizador de espectro y reloj	"Speana/Clock"
Reloj	"Clock"
Fecha	"Date"
En blanco	"Blank"

### En la fuente de CD y disco Externo

Información	Visualización
Título del disco	"Disc Title"
Título de la pista	"Track Title"
Tiempo de reproducción y número de la pista	"P-Time"
Nombre del disco	"DNPS"
Analizador de espectro y reloj	"Speana/Clock"
Reloj	"Clock"
Fecha	"Date"
En blanco	"Blank"

### En la fuente de archivo de audio

Información	Visualización
Título de la música y nombre del artista	"Title/Artist"
Nombre del álbum y nombre del artista	"Album/Artist"
Nombre de la carpeta	"Folder Name"
Nombre del archivo	"File Name"
Tiempo de reproducción y número de música	"P-Time"
Analizador de espectro y reloj	"Speana/Clock"
Reloj	"Clock"
Fecha	"Date"
En blanco	"Blank"

### En Espera

Información	Visualización
Espera	"Source Name"
Reloj	"Clock"
Fecha	"Date"
En blanco	"Blank"

### En la fuente entrada auxiliar

Información	Visualización
Nombre de entrada auxiliar	"Source Name"
Analizador de espectro y reloj	"Speana/Clock"
Reloj	"Clock"
Fecha	"Date"
En blanco	"Blank"

### En la fuente de Radio HD (Opcional)

Información	Visualización
Nombre de la emisora	"Station Name"
Título	"Title"
Frecuencia	"Frequency"
Analizador de espectro y reloj	"Speana/Clock"
Reloj	"Clock"
Fecha	"Date"
En blanco	"Blank"

### En la fuente SIRIUS/ SAT (Opcional)

Información	Visualización
Nombre del canal	"Channel Name"
Título de la música	"Song Title"
Nombre del artista	"Artist Name"
Nombre del compositor	"Composer Name"
Nombre de la categoría	"Category Name"
Nombre de la etiqueta	"Label Name"
Comentario	"Comment"
Banda y número de canal	"Channel Number"
Analizador de espectro y reloj	"Speana/Clock"
Reloj	"Clock"
Fecha	"Date"
En blanco	"Blank"

### En la fuente XM (Opcional)

Información	Visualización
Nombre del canal	"CHANNEL NAME"
Título	"TITLE"
Nombre	"NAME"
Nombre de la categoría	"CATEGORY"
Banda y número de canal	"CHANNEL NUMBER"
Analizador de espectro y reloj	"Speana/Clock"
Reloj	"Clock"
Fecha	"Date"
En blanco	"Blank"

## 1 Ingrese al modo de selección de pantalla de texto (En la visualización tipo A/ B/ C/ D/ F) Seleccione "DISP" > "TEXT".

Para saber como seleccionar un elemento del Control de función, consulte <Control de función> (página 66).

## 2 Seleccione la parte de visualización del texto (Visualización tipo A/ B/ C/ D solamente) Pulse el mando de control hacia arriba o hacia abajo.

La parte de la visualización del texto seleccionado parpadea.

## 3 Seleccione el texto Gire el mando de control o púselo hacia la izquierda o la derecha.

## 4 Salga del modo de selección de la visualización de texto Pulse el mando de control.



- Si el ítem de pantalla seleccionado no contiene ninguna información, se muestra información alternativa.
- Algunos elementos no pueden seleccionarse dependiendo del tipo de visualización y del renglón.
- Al conectar el LX-AMP, se visualizará la configuración del elemento en el modo de visualización del LX-AMP. (KDC-X592 solamente)
- Al seleccionar "Folder Name" mientras se reproduce un iPod, se mostrarán los nombres dependiendo de los elementos de exploración seleccionados en ese momento.

# Ajustes de la visualización

## Asignación de nombre de la emisora/disco (SNPS/DNPS)

Asignación de un título a una emisora o CD.

### 1 Reciba/reproduzca la emisora/disco al que desee asignar el título

### 2 Seleccione el elemento del modo de ajuste del nombre en el modo de Menú

Seleccione "Name Set".

Para saber como seleccionar elementos del control de función, consulte <Control de función> (página 66).

### 3 Ingrese al modo de ajuste de nombre

Pulse el mando de control por al menos 1 segundo.

### 4 Escriba el nombre

Tipo de operación	Operación
Mueva el cursor a la posición de introducción de carácter	Pulse el mando de control hacia la derecha o la izquierda.
Seleccione el tipo de carácter*	Pulse el mando de control.
Seleccione los caracteres	Gire el mando de control o púselo hacia arriba o hacia abajo.

\* Cada vez que se pulsa el mando, el tipo de carácter cambiará como se indica en la tabla que sigue a continuación.

Visualización de tipo de carácter	Alfabeto en mayúscula Alfabeto minúscula Números y símbolos Caracteres especiales (caracteres de Acento)
-----------------------------------	---



Los caracteres pueden introducirse con los botones numéricos del mando a distancia.

Ejemplo: Si se introduce "DANCE".

Carácter	"D"	"A"	"N"	"C"	"E"
Botón	[3] [▶▶]	[2] [▶▶]	[6] [▶▶]	[2] [▶▶]	[3]
Veces que es pulsado	1	1	2	3	2

## 5 Salga del modo de menú

Pulse el botón [FNC].



- No se puede insertar un título en un medio de archivo de audio.
- Cuando la operación se detiene durante 10 segundos, se registra el nombre de ese momento y el modo de ajuste de nombre se cierra.
- Números de memoria
  - FM/AM: 30 emisoras
  - Reproductor de CD interno: 10 discos
  - Cambiador/reproductor de CD externo: Varía de

acuerdo con el cambiador/reproductor de CD.

Remítase al manual del cambiador/reproductor de CD.

- El título de la emisora/CD puede cambiarse mediante el mismo procedimiento utilizado para la asignación de nombre.

## Ajuste de la pantalla de la entrada auxiliar

Selecciona la pantalla de abajo al cambiar a la fuente de entrada auxiliar;

### 1 Seleccione el elemento de ajuste de la pantalla de entrada auxiliar durante el modo de Menú (En el modo AUX)

Seleccione "Name Set".

Para saber como seleccionar elementos del control de función, consulte <Control de función> (página 66).

### 2 Ingrese al modo de selección de pantalla de entrada auxiliar

Pulse el mando de control por al menos 1 segundo.

Se visualizará la pantalla de entrada auxiliar seleccionada en ese momento.

### 3 Seleccione la pantalla de entrada auxiliar

Gire el mando de control o púselo hacia arriba o hacia abajo.

"AUX"/"DVD"/"PORTABLE"/"GAME"/"VIDEO"/"TV"

### 4 Salga del modo de ajuste de la pantalla de entrada auxiliar

Pulse el botón [FNC].



- Cuando se detiene el funcionamiento durante 10 segundos, se registra el nombre en aquel momento y se cierra el modo de ajuste de la pantalla de entrada auxiliar.
- La pantalla de entrada auxiliar puede establecerse sólo cuando se usa la entrada auxiliar incorporada o la entrada auxiliar del modelo opcional. En el modelo KCA-S220A, "AUX EXT" aparece de forma predeterminada.

# Funcionamiento de disco de música/archivo de audio

Función del archivo de audio/ fuente CD interna

## Selección de música

Selección de la música que desea escuchar del dispositivo o medio actualmente en reproducción.

### 1 Ingrese en el modo de selección de música

Gire el mando de control.

Se visualiza la lista de música.

### 2 Busque la música

Seleccione el ítem de la categoría mediante el mando de control.

### Fuente iPod ("iPod Mode : ON")

Tipo de operación	Operación
Desplazamiento entre los elementos	Gire el mando de control.
Selección del elemento	Pulse el mando de control.
Volver al elemento anterior	Pulse el mando de control hacia arriba.
Vuelta al primer ítem	Pulse el mando de control hacia arriba durante al menos 1 segundo.

### Otra fuente

#### Archivo de audio

Tipo de operación	Operación
Desplazamiento entre los elementos	Gire el mando de control o púlselo hacia arriba o hacia abajo.
Selección del elemento	Pulse el mando de control hacia la derecha.
Volver al elemento anterior	Pulse el mando de control hacia la izquierda.
Vuelta al primer ítem	Pulse el mando de control hacia la izquierda durante al menos 1 segundo.

#### Fuente CD interna

Tipo de operación	Operación
Movimiento entre las pistas	Gire el mando de control o púlselo hacia arriba o hacia abajo.
Selección de una pista	Pulse el mando de control.
Regrese a la primera pista	Pulse el mando de control hacia la izquierda durante al menos 1 segundo.

El símbolo "◀" o "▶" que se muestra al lado del ítem visualizado indica que el ítem está precedido o seguido de otro ítem.

Si selecciona una música, ésta se reproduce desde el principio.

### Cancelación de la selección de música

Pulse el botón [FNC].



- La selección de música no puede llevarse a cabo durante la reproducción aleatoria.
- Ajuste el modo iPod en "MENU" > "iPod Mode" de <Control de función> (página 66).

Función del mando a distancia

## Búsqueda directa de música

Busca la música introduciendo el número de pista.

### 1 Introduzca el número de música

Pulse los botones numéricos en el mando a distancia.

### 2 Busque la música

Pulse el botón [◀◀] o [▶▶].

### Cancelación de la búsqueda directa de música

Pulse el botón [▶ II].



- No se puede llevar a cabo la búsqueda de música directa durante la reproducción de iPod, medio "Music Editor", Reproducción aleatoria o reproducción con exploración.

Funcionamiento de los cambiadores de disco con el mando a distancia

## Búsqueda directa de disco

Busca el disco introduciendo el número de disco.

### 1 Introduzca el número de disco

Pulse los botones numéricos en el mando a distancia.

### 2 Busque el disco

Pulse el botón [FM] o [AM].

### Cancelación de la búsqueda directa de disco

Pulse el botón [▶ II].



- No se puede llevar a cabo la búsqueda de disco directa durante la reproducción aleatoria o reproducción con exploración.

## Funcionamiento básico del cambiador de disco (Opcional)

### Selección de la fuente cambiador de CD

Pulse el botón [SRC].

Seleccione la visualización "CD Changer".

Para saber como seleccionar el elemento de la fuente, consulte <Botón de selección de alimentación/Fuente> de <Funcionamiento básico> (página 64).

### Búsqueda de música

Pulse el mando de control hacia la derecha o la izquierda.

### Búsqueda de discos

Pulse el mando de control hacia arriba o hacia abajo.

# Funcionamiento del sintonizador

## Memoria de presintonización de emisoras

Almacenamiento de emisoras en la memoria.

### 1 Seleccione la frecuencia que va a guardar en la memoria

Pulse el mando de control hacia la derecha o la izquierda.

### 2 Ingrese al modo de memoria de preajuste

Seleccione "P.MEM".

Para saber como seleccionar un elemento del Control de función, consulte <Control de función> (página 66).

### 3 Seleccione el número que va a guardar en la memoria

Gire el mando de control.

### 4 Especifique el número que va a guardar en la memoria

Pulse el mando de control.

### 5 Permita que el número especificado se aplique

Pulse el mando de control.

### Cancelación del modo de memoria de preajuste

Pulse el botón [FNC].

## Sintonización preajustada

Recuperación de las emisoras de la memoria.

### 1 Ingrese al modo de selección de sintonización preajustada

Gire el mando de control.

Se visualiza una lista de estaciones.

### 2 Seleccione la estación que desea de la memoria

Gire el mando de control.

### 3 Recupere la emisora

Pulse el mando de control.

### Cancelación de la sintonización preajustada

Pulse el botón [FNC].

*Función del mando a distancia*

## Sintonización de acceso directo

Introducción de la frecuencia y sintonización.

### 1 Ingrese al modo de sintonización de acceso directo

Pulse el botón [DIRECT] del mando a distancia.

Se visualiza "----".

### 2 Introduzca la frecuencia

Pulse los botones numéricos en el mando a distancia.

Ejemplo:

Frecuencia deseada	Pulse el botón
92,1 MHz (FM)	[0], [9], [2], [1]
810 kHz (AM)	[0], [8], [1], [0]

### Cancelación de la sintonización de acceso directo

Pulse el botón [DIRECT] del mando a distancia.



- Puede introducir la frecuencia de banda FM en pasos de un mínimo de 0,1 MHz.



# Otras funciones

## Activación del código de seguridad



- Puede establecer el Código de seguridad mediante un número de 4 dígitos que elija.
- El Código de seguridad no puede visualizarse. Anote el código de seguridad y guárdelo en un lugar seguro.

### 1 Seleccione el elemento del código de seguridad durante el modo de Menú (En modo de espera)

Se visualiza "Security Set".

Para saber como seleccionar elementos del control de función, consulte <Control de función> (página 66).

### 2 Ingrese al modo de Código de seguridad Pulse el mando de control por al menos 1 segundo.

Cuando aparece "Enter", también aparece "SECURITY SET".

### 3 Ingrese el código de seguridad

Tipo de operación	Operación
Seleccione los dígitos para ingresar	Pulse el mando de control hacia la derecha o la izquierda.
Seleccione los números del Código de seguridad	Gire el mando de control o púselo hacia arriba o hacia abajo.

### 4 Confirme el Código de seguridad

Pulse el mando de control durante al menos 3 segundos.

Cuando aparece "Re-Enter", también aparece "SECURITY SET".

### 5 Realice los pasos del 3 al 4 y vuelva a introducir el código de seguridad.

Se visualiza "Approved".

Se activa la función de Código de seguridad.



- Cuando se ha introducido un código equivocado en los pasos 3 a 4, repita el procedimiento a partir del paso 3.

### 6 Salga del modo de Código de seguridad Pulse el botón [FNC].

#### Introducción del código de seguridad

El código de seguridad se requiere para utilizar la unidad de audio cuando la unidad se utiliza por primera vez después de haber removido la fuente de energía de la batería o al pulsar el botón de restauración.

### 1 Encienda la unidad.

### 2 Realice los pasos del 3 al 4 e introduzca el código de seguridad.

Se visualiza "Approved".

Ahora, puede utilizar la unidad.

## Desactivación del Código de seguridad

Para desactivar la función de Código de seguridad.

### 1 Seleccione el elemento del código de seguridad durante el modo de Menú (En modo de espera)

Seleccione la pantalla "Security Clear".

Para saber como seleccionar elementos del control de función, consulte <Control de función> (página 66).

### 2 Ingrese al modo de Código de seguridad Pulse el mando de control por al menos 1 segundo.

Cuando aparece "Enter", también aparece "SECURITY CLEAR".

### 3 Ingrese el código de seguridad

Tipo de operación	Operación
Seleccione los dígitos para ingresar	Pulse el mando de control hacia la derecha o la izquierda.
Seleccione los números del Código de seguridad	Gire el mando de control o púselo hacia arriba o hacia abajo.

### 4 Pulse el mando de control durante al menos 3 segundos.

Se visualiza "Clear".

La función de código de seguridad se desactiva.

### 5 Salga del modo de Código de seguridad Pulse el botón [FNC].



- Si se ingresa un Código de seguridad incorrecto, se muestra "Error". Introduzca el código de seguridad correcto.

## Otras funciones

### Ajuste manual del reloj

#### 1 Seleccione el elemento de ajuste de reloj durante el modo de Menú (En modo de espera)

Seleccione la pantalla "Clock Adjust".

Para saber como seleccionar elementos del control de función, consulte <Control de función> (página 66).

#### 2 Ingrese al modo de ajuste del reloj Pulse el mando de control por al menos 1 segundo.

La indicación horaria parpadea.

#### 3 Ajuste del reloj

Tipo de operación	Operación
Selección del elemento (horas o minutos)	Pulse el mando de control hacia la derecha o la izquierda.
Ajuste cada elemento	Gire el mando de control o púselo hacia arriba o hacia abajo.

#### 4 Salga del modo de ajuste del reloj Pulse el botón [FNC].

### Ajuste de fecha

#### 1 Seleccione el elemento de ajuste de la fecha en el modo de Menú (En modo de espera)

Seleccione la visualización "Date Adjust".

Para saber como seleccionar elementos del control de función, consulte <Control de función> (página 66).

#### 2 Ingrese en el modo de ajuste de la fecha Pulse el mando de control por al menos 1 segundo.

La visualización de fecha parpadea.

#### 3 Ajuste la fecha

Tipo de operación	Operación
Selección del elemento (mes, día o año)	Pulse el mando de control hacia la derecha o la izquierda.
Ajuste cada elemento	Gire el mando de control o púselo hacia arriba o hacia abajo.

#### 4 Salga del modo de ajuste de fecha Pulse el botón [FNC].

*Función del modelo KDC-X592  
Con la conexión del LX-AMP a la unidad*

### Control del amplificador

Es posible controlar el LX-AMP conectado a la unidad.

#### 1 Seleccione el elemento de control AMP durante el modo de Menú

Seleccione la visualización "AMS Control".

Para saber como seleccionar elementos del control de función, consulte <Control de función> (página 66).

#### 2 Acceso al modo de control del amplificador Pulse el mando de control por al menos 1 segundo.

#### 3 Selección del ítem de control del amplificador para su ajuste

Pulse el mando de control hacia arriba o hacia abajo.



- Respecto de los detalles del elemento de control del amplificador, consulte el manual de instrucciones que acompaña al LX-AMP.

#### 4 Ajuste del modo de control del amplificador Pulse el mando de control hacia la derecha o la izquierda.

#### 5 Salida del modo de control del amplificador Pulse el botón [FNC].

### Ajuste del modo de demostración

ACTIVACIÓN/DESACTIVACIÓN del modo de demostración.

#### 1 Seleccione el elemento de demostración durante el modo de Menú

Seleccione la visualización "DEMO Mode".

Para saber como seleccionar elementos del control de función, consulte <Control de función> (página 66).

#### 2 Ajuste el modo de demostración Pulse el mando de control durante al menos 2 segundos.

Al pulsar este botón por 2 segundos o más el ajuste cambia entre "ON" y "OFF".

#### 3 Salga del modo de Demostración Pulse el botón [FNC].

# Ajustes de audio

## Control de audio

Puede ajustar los siguientes elementos del control de audio;

Elemento de ajuste	Visualización	Margen
Volumen posterior	"REAR VOLUME"	0 — 35
Nivel de subwoofer	"SUB-W LEVEL"	-15 — +15
System Q	"NATURAL"/ "USER"/"ROCK"/ "POPS"/"EASY"/ "TOP40"/"JAZZ"/	Natural/Ajuste del usuario/ Rock/Pops/Easy/Top 40/Jazz (El indicador se activa de acuerdo al ajuste).
Nivel de graves*	"BASS LEVEL"	-8 — +8
Nivel de medios*	"MIDDLE LEVEL"	-8 — +8
Nivel de agudos*	"TREBLE LEVEL"	-8 — +8
Balance	"BALANCE"	Izquierda 15 — Derecha 15
Fader	"FADER"	Posterior 15 — Frontal 15

*Salga del modo de control de audio (modo de control de volumen)*

\* Estos ítems pueden ajustarse de forma detallada.

Remítase a <Ajuste de los detalles del control de audio> (página 75). (Función de KDC-X592)

\* Memoria del tono de fuente: El valor de configuración se coloca en la memoria por fuente. (el ítem de audio en detalle está incluido)



- "USER": Los intervalos seleccionados en último lugar para el nivel de graves, el nivel de medios y el nivel de agudos se vuelven a llamar automáticamente.

### 1 Seleccione la fuente para el ajuste

Para saber como seleccionar el elemento de la fuente, consulte <Botón de selección de alimentación/Fuente> de <Funcionamiento básico> (página 64).

### 2 Ingrese al modo de control de audio

Pulse el mando [AUD].

### 3 Seleccione el elemento de audio para el ajuste

Pulse el mando [AUD].

### 4 Ajuste el elemento de audio

Gire el mando [AUD].

### 5 Salga del modo de control de audio

Pulse cualquier botón.

Pulse un botón que sea diferente al mando [AUD] o [▲] y el botón [ATT].

Función del modelo KDC-X592

## Ajuste de los detalles del control de audio

Entre los ítems de audio básico, es posible ajustar el nivel de graves, nivel de medios y el nivel de agudos en detalle.

### Nivel de graves

Elemento de ajuste	Visualización	Margen
Frecuencia central de graves	"BASS FRQ"	40/50/60/70/80/ 100/120/150 Hz
Factor Q de graves	"BASS Q FACTOR"	1.00/1.25/1.50/2.00
Refuerzo de graves	"BASS EXT"	Desactivado/Activado

### Nivel de medios

Elemento de ajuste	Visualización	Margen
Frecuencia central de medios	"MIDDLE FRQ"	0,5/1,0/1,5/2,0 kHz
Factor Q de medios	"MIDDLE Q FACTOR"	1.00/2.00

### Nivel de agudos

Elemento de ajuste	Visualización	Margen
Frecuencia central de agudos	"TREBLE FRQ"	10,0/12,5/15,0/17,5 kHz

### 1 Seleccione el elemento de audio básico

Seleccione el ítem que va a ajustar en detalle de los siguientes ;

- Nivel de graves
- Nivel de medios
- Nivel de agudos

Para saber como seleccionar los elementos de audio básicos, consulte <Control de Audio> (página 75).

### 2 Ingrese al modo de ajuste en detalle de control de audio

Pulse el mando [AUD] durante al menos 1 segundo.

### 3 Seleccione el elemento de audio en detalle para el ajuste

Pulse el mando [AUD].

### 4 Ajuste del elemento audio en detalle

Gire el mando [AUD].

### 5 Salga del modo de control de audio en detalle

Pulse el mando [AUD] durante al menos 1 segundo.



- Cuando se activa el refuerzo de graves, la respuesta de bajas frecuencias aumenta en un 20%.
- Puede salir del modo de control de audio en cualquier momento pulsando cualquier botón excepto para el mando [AUD], [▲] y el botón [ATT].

# Ajustes de audio

## Configuración de audio

Puede ajustar el sistema de sonido, tal como sigue;

Elemento de ajuste	Visualización	Margen
Filtro de paso alto frontal	"HPF-F"	Pasante/40*1/ 60*1/80/100/120/150/180/220*1 Hz
Filtro de paso alto posterior	"HPF-R"	Pasante/40*1/ 60*1/80/100/120/150/180/220*1 Hz
Filtro de paso bajo	"LPF"	50*1/60/80/100*1/120/Pasante Hz
Fase del subwoofer	"SW PHASE"	Inversa (180°)/Normal (0°)
Compensación de volumen	"VOL-OFFSET"	-8 — ±0 (AUX: -8 — +8)
Sonoridad	"LOUD"	Desactivado/Activado
Sistema de zona dual	"2 ZONE"	Desactivado/Activado

\*1 KDC-X592 solamente.



- Compensación del volumen: El volumen de cada fuente puede ajustarse de manera diferente del volumen básico.
- Sonoridad: Compensación de los tonos graves y agudos a bajo volumen. (Sólo se compensa el tono grave cuando se selecciona el sintonizador como una fuente.)
- Sistema de zona dual  
La fuente principal y la secundaria (entrada auxiliar) emiten separadamente los canales delantero y trasero.
  - Ajuste el canal de la fuente secundaria por medio de "Zone2" de <Control de función> (página 66).
  - Seleccione la fuente principal con el botón [SRC].
  - Ajuste el volumen del canal frontal con el botón de control [AUD].
  - Ajuste el volumen del canal trasero por medio de <Control de Audio> (página 75) o del botón [▲]/[▼] en el mando a distancia (página 80).
  - El control de audio no tiene efecto en la fuente secundaria.

### 1 Seleccione la fuente para el ajuste

Para saber como seleccionar el elemento de la fuente, consulte <Botón de selección de alimentación/Fuente> de <Funcionamiento básico> (página 64).

### 2 Ingrese al modo de configuración de audio

Pulse el mando [AUD] durante al menos 1 segundo.

### 3 Seleccione el elemento de configuración de audio que desea ajustar

Pulse el mando [AUD].

### 4 Ajuste el ítem de configuración de audio

Gire el mando [AUD].

## 5 Salga el modo de configuración de audio

Pulse el mando [AUD] durante al menos 1 segundo.

## Ajuste de altavoz

Afine de tal manera que el valor del System Q sea el óptimo al establecer el tipo de altavoz como sigue;

Tipo de altavoz	Visualización
Desactivado	"OFF"
Para altavoz de 5 y 4 pulgadas	"5/4inch"
Para altavoz de 6 y 6x9 pulgadas	"6x9/6inch"
Para altavoz OEM	"O.E.M."

### 1 Acceso al modo de espera

Seleccione "STANDBY".

Para saber como seleccionar el elemento de la fuente, consulte <Botón de selección de alimentación/Fuente> de <Funcionamiento básico> (página 64).

### 2 Ingrese al modo de ajuste de altavoz

Pulse el mando [AUD].

Se visualiza "SP SEL".

### 3 Seleccione el tipo de altavoz

Gire el mando [AUD].

### 4 Salga del modo de ajuste de altavoz

Pulse el mando [AUD].

## Memoria de preajuste de audio

Registro de la configuración del valor en el control de sonido. No es posible borrar la memoria utilizando el botón de reinicio.

### 1 Configuración del control de sonido

Remítase a las operaciones siguientes para configurar el control de sonido.

- <Control de audio> (página 75)
- <Configuración de audio> (página 76)

### 2 Seleccione el elemento de audio preestablecido en el modo de Menú (Otro diferente al modo en espera)

Seleccione la visualización "Audio Preset".

Para saber como seleccionar elementos del control de función, consulte <Control de función> (página 66).

### 3 Ingrese al modo de preajuste de audio

Pulse el mando de control por al menos 1 segundo.

### 4 Selección de la memoria preajustada de audio

Gire el mando de control.

Seleccione la visualización "Memory".

### 5 Especifique si desea incluir el preajuste de audio en memoria

Pulse el mando de control.

Se visualiza "Memory?".

### 6 Ubicación del preajuste de audio en la memoria

Gire el mando de control para seleccionar "YES", y después pulse el mando de control.

Se visualiza "Memory Completed".

### 7 Salga del modo de preajuste de audio

Pulse el botón [FNC].



- Registre 1 par de memorias de preajuste de audio. No es posible registrarlas en la fuente.
- Cuando pulse el botón de reinicio, todas las fuentes tendrán el valor de ajuste que fue registrado.
- Los ítems siguientes no podrán registrarse.  
Volumen, balance, atenuador, sonoridad, compensación de volumen, sistema de zona dual, volumen trasero

## Recuperación del preajuste de audio

Recuperación de la configuración del sonido registrado en <Memoria de preajuste de audio> (página 77).

### 1 Seleccione la fuente

Para saber como seleccionar el elemento de la fuente, consulte <Botón de selección de alimentación/Fuente> de <Funcionamiento básico> (página 64).

### 2 Seleccione el elemento de audio preestablecido en el modo de Menú (Otro diferente al modo en espera)

Seleccione la visualización "Audio Preset".

Para saber como seleccionar elementos del control de función, consulte <Control de función> (página 66).

### 3 Ingrese al modo de preajuste de audio

Pulse el mando de control por al menos 1 segundo.

### 4 Seleccione la recuperación del preajuste de audio

Gire el mando de control.

Seleccione la visualización "Recall".

### 5 Especifique si desea recuperar el preajuste de audio

Pulse el mando de control.

Se visualiza "Recall?".

### 6 Recupere el preajuste de audio

Gire el mando de control para seleccionar "YES", y después pulse el mando de control.

Se visualiza "Recall Completed".

### 7 Salga del modo de preajuste de audio

Pulse el botón [FNC].



- La Memoria de usuario de "SYSTEM Q" en <Control de audio> (página 75) se modifica al valor que fue recuperado.
- El ítem de memoria del tono de la fuente de <Control de audio> (página 75) se modifica al valor que fue recuperado en la fuente seleccionada.

# Control del sintonizador de radio satélite (Opcional)

## Funcionamiento básico

### Selección de la fuente de radio satélite

Pulse el botón [SRC].

Seleccione la visualización "SAT"/"SIRIUS"/"XM".

Para saber como seleccionar el elemento de la fuente, consulte <Botón de selección de alimentación/Fuente> de <Funcionamiento básico> (página 64).



- Es necesario registrarse en el proveedor de servicio para recibir el servicio de radio por satélite. Consulte al proveedor del servicio si aparece "CALL ... TO SUBSCRIBE".
- La radio puede tardar algo de tiempo en iniciar la recepción una vez que seleccione la fuente de radio por satélite.
- Si la recepción de la señal falla, se visualizará "Acquiring Signal"/"No Signal".

### Cambio del modo de búsqueda

Pulse el botón [AUTO].

Visualización	Operación
"Channel"	Control de búsqueda manual normal.
"Preset"	Búsqueda por orden de los canales de la memoria de preajuste.

### Seleccionar el canal

Pulse el mando de control hacia la derecha o la izquierda.

### Selección de la banda predefinida

Pulse el mando de control hacia arriba.

Cada vez que presione el mando de control, la banda de presintonización cambiará entre SR1, SR2, SR3 y SR4.

### Exploración de canales

Pulse el botón [AUTO] durante al menos 2 segundos.

Al pulsar este botón por 2 segundos o más le permite verificar canales individuales por 10 segundos cada uno. Al pulsar este botón otra vez por 2 segundos o más le permite salir de este modo.

## Búsqueda de categoría y de canal

Selección del canal y la categoría que desea recibir.

### 1 Introduzca el modo de búsqueda de categoría y de canal

Pulse el mando de control.

### 2 Seleccione la categoría

Pulse el mando de control hacia arriba o hacia abajo.

### 3 Seleccione el canal

Pulse el mando de control hacia la derecha o la izquierda.

### Cancelación del modo de búsqueda de categoría y de canal

Pulse el mando de control.



- No puede buscar el canal hasta que se adquiera la información de categoría.

### Función del mando a distancia

## Sintonización de acceso directo

Introducción del canal y sintonización.

### 1 Ingrese al modo de sintonización de acceso directo

Pulse el botón [DIRECT] del mando a distancia.

### 2 Introduzca el canal

Pulse los botones numéricos.

### 3 Realice la búsqueda de canal

Pulse el botón [◀◀] o [▶▶].

### Cancelación de la sintonización de acceso directo

Pulse el botón [DIRECT] del mando a distancia.



- Si no pulsa ningún botón antes de 10 segundos, el modo de sintonización de acceso directo se cancelará automáticamente.
- Si no puede recibir ninguna señal en el canal de entrada debido a malas condiciones en la onda de radio u otros problemas, aparecerá "Acquiring Signal"/"No Signal".

## **Memoria de presintonización**

---

Introducción del canal en la memoria.

### **1 Seleccione el canal que desee introducir en la memoria**

Pulse el mando de control hacia la derecha o la izquierda.

### **2 Ingrese al modo de memoria de preajuste**

Seleccione "P.MEM".

Para saber como seleccionar un elemento del Control de función, consulte <Control de función> (página 66).

### **3 Seleccione el número que va a guardar en la memoria**

Gire el mando de control.

### **4 Especifique el número que va a guardar en la memoria**

Pulse el mando de control.

### **5 Permita que el número especificado se aplique**

Pulse el mando de control.

### **Cancelación del modo de memoria de preajuste**

Pulse el botón [FNC].



- Sólo se guarda el número de canal. La información de categoría no se guarda.

## **Sintonización preajustada**

---

Recuperación de los canales de la memoria.

### **1 Ingrese al modo de selección de sintonización preajustada**

Gire el mando de control.

Se visualiza una lista.

### **2 Seleccione la estación que desea de la memoria**

Gire el mando de control.

### **3 Recupere la emisora**

Pulse el mando de control.

### **Cancelación de la sintonización preajustada**

Pulse el botón [FNC].

## Funciones básicas del mando a distancia

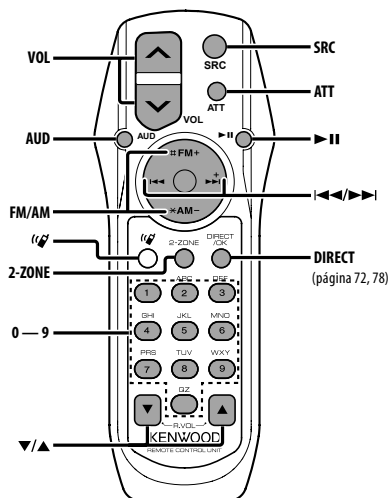

### En fuente de Sintonizador/Radio HD

Selección de banda [FM]/[AM]

Selección de emisora [◀◀]/[▶▶]

Recuperación de emisoras presintonizadas [1] — [6]

### En fuente de CD/USB

Selección de música [◀◀]/[▶▶]

Selección de Carpeta/Disco [FM]/[AM]

Pausa/Reproducción [▶▶]

### Control general

Control de volumen [VOL]

Selección de fuente [SRC]

Reducción de volumen [ATT]

### En el control de audio

Selección del elemento de audio [AUD]

Ajusta el elemento de audio [VOL]



- Consulte <Control de audio> (página 75) para el método de funcionamiento, como los procedimientos para el control de audio y otras operaciones.

### Control de Zona Dual

Activación y desactivación del sistema de zona dual [2-ZONE]

Control de volumen del canal trasero [▲]/[▼]

### En fuente de sintonización de Radio Satélite

Selección de banda presintonizada [FM]

Selección de canal [◀◀]/[▶▶]

Recuperar canales presintonizados [1] — [6]





### Acerca de [ ]

Este botón se utiliza cuando está conectada la CAJA DE MANOS LIBRES Bluetooth. para obtener más información, consulte el manual de instrucciones de la CAJA DE MANOS LIBRES Bluetooth.



- No deje el mando a distancia en superficies calientes como el salpicadero.

### Carga y sustitución de la batería

Utilice dos baterías "AA"/"R6".

Deslice la tapa mientras presiona hacia abajo para quitarla tal y como se muestra.

Inserte las baterías con los polos + y - alineados correctamente, siguiendo la ilustración dentro de la caja.

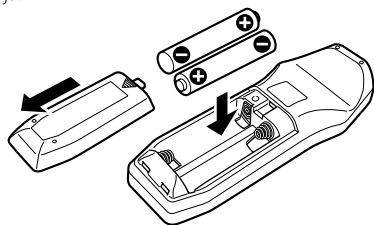

# Apéndice

## Acerca del archivo de audio

- **Archivos de audio que pueden reproducirse**  
AAC-LC (.m4a), MP3 (.mp3), WMA (.wma)
- **Medio de disco reproducible**  
CD-R/RW/ROM
- **Formato de archivo de disco reproducible**  
ISO 9660 Nivel 1/2, Joliet, Romeo, nombre de archivo largo.
- **Dispositivo USB reproducible**  
USB del tipo de almacenamiento masivo
- **Sistema de archivos del dispositivo USB reproducible**  
FAT16, FAT32

Aunque los archivos de audio cumplen los estándares anteriores, puede que no sea posible la reproducción según los tipos o condiciones del medio o dispositivo.

### • Orden de reproducción del archivo de audio

En el ejemplo del árbol de carpetas/archivos que se muestra a continuación, los archivos se reproducen en el orden de ① a ⑩.

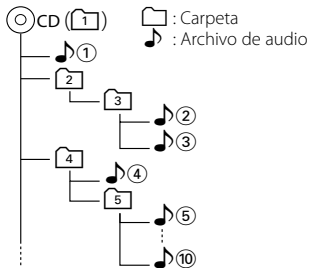

En el sitio web está disponible un manual en línea acerca de los archivos de audio, [www.kenwood.com/audiofile/](http://www.kenwood.com/audiofile/). En este manual en línea, se proporciona información detallada y notas que no se incluyen en este manual. Asegúrese de leer también el manual en línea.



- En este manual se utiliza el término “dispositivo USB” para hacer referencia a las memorias flash y los reproductores de audio digital con terminales USB.
- El término “iPod” que aparece en este manual indica el iPod conectado con el cable de conexión de iPod (accesorio opcional). El iPod conectado con el cable de conexión de iPod puede controlarse desde esta unidad. Los iPods que no pueden conectarse con el cable de conexión son el iPod nano, iPod quinta generación, iPod classic y iPod touch. No se pueden conectar otro tipo de iPods.

## Acerca del dispositivo USB

- Si inicia la reproducción después de conectar el iPod, se reproduce primero la música que se ha reproducido en el iPod.  
En este caso, se muestra “RESUMING” sin que se muestre un nombre de carpeta, etc. Si se cambia el elemento de exploración se visualizará un título correcto, etc.
- Cuando se conecta el iPod a esta unidad, se muestra “KENWOOD” o “✓” en el iPod para indicar que no puede poner en funcionamiento el iPod.
- Cuando se conecta el dispositivo USB a esta unidad, puede cargarse en caso de que la unidad esté encendida.
- Instale el dispositivo USB en un lugar que no le impida conducir su vehículo correctamente.
- No puede conectar un dispositivo USB por medio de un concentrador USB y un Lector multi tarjetas.
- Realice copias de seguridad de los archivos de audio utilizados con esta unidad. Los archivos de audio podrían borrarse según las condiciones de funcionamiento del dispositivo USB.  
No nos haremos responsables de ningún daño que se derive del borrado de los datos almacenados.
- Esta unidad no incluye ningún dispositivo USB. Es necesario que adquiera un dispositivo USB, disponible en tiendas.
- Al conectar el dispositivo USB, se recomienda el uso de CA-U1EX (opción).  
No se garantiza una reproducción normal cuando se utilice un cable que no sea el cable USB compatible. Conectar un cable cuya longitud total sea superior a 5 m puede provocar una reproducción anormal.

## Acerca de KENWOOD “Music Editor” de aplicación de PC

- “Music Editor” se graba en el CD-ROM adjunto a esta unidad.
- Remítase al manual del usuario grabado en el CD-ROM de instalación y a la Ayuda de “Music Editor” para obtener el método de funcionamiento de “Music Editor”.
- La unidad puede reproducir dispositivos de USB creados con “Music Editor”.
- Se muestra información acerca de la actualización de “Music Editor” en el sitio web, [www.kenwood.com](http://www.kenwood.com).

## Acerca del sintonizador de radio satélite (Opcional)

Esta unidad es compatible con los sintonizadores de Radio satélite emitidos por SIRIUS y XM. Consulte el manual de instrucciones del sintonizador de Radio Satélite.

## Acerca del radio HD (Opcional)

Cuando conecta una radio HD, las características de sintonización de la unidad se desactivan y cambian a las características de sintonización de radio HD. Con el sintonizador de radio HD, puede usar las funciones similares del sintonizador. Consulte las características del sintonizador para saber cómo utilizar las funciones.

## Para el funcionamiento del KCA-BT100 (Opcional)

Sin embargo, los siguientes métodos de control de la función para esta unidad pueden diferir de lo especificado en el manual de instrucciones; por tal motivo, consulte la instrucción complementaria siguiente.

### <Marcado mediante la función de marcado rápido>

1. Pulse el mando de control. Seleccione la visualización "DIAL".
2. Pulse el botón [FNC].
3. Seleccione el número que desea recuperar girando el mando de control.
4. Pulse el mando de control.

### <Registro en la lista de números marcados preajustados>

1. El funcionamiento es el mismo. Consulte el manual de instrucciones de KCA-BT100.
2. Pulse el botón [FNC].
3. Seleccione el número que desea memorizar girando el mando de control.
4. Pulse el mando de control por al menos 1 segundo.

### <Eliminación de un teléfono móvil registrado>

- 1-3. El funcionamiento es el mismo. Consulte el manual de instrucciones de KCA-BT100.
4. Pulse el mando de control.
5. Seleccione "YES" con el mando de control.
6. Pulse el mando de control.
7. Pulse el botón [FNC].

### <Sistema del menú>

Para saber como operar el menú, consulte <Control de función> en este manual de instrucciones.

## Acerca de la visualización

El estado del teléfono móvil se muestra en la pantalla de estado de esta unidad. Además, algunas pantallas son diferentes de la descripción dada en el Manual de Instrucciones del KCA-BT100.

Pantallas del Manual de Instrucciones del KCA-BT100	Pantallas actuales en esta unidad
"Disconnect"	"HF Disconnect"
"Connect"	"HF Connect"
"Phone Delete"	"Device Delete"
"Phone Status"	"BT DVC Status"

BT : Muestra el estado de conexión de bluetooth. Este indicador se activa al conectar un teléfono móvil en esta unidad.

## Glosario del menú

### • SRC Select

- Configuración del modo de selección de fuente.
- 1 : Muestra los iconos de la fuente para su elección.
- 2 : Le permite seleccionar fuentes una tras otra.

### • Display (Visualización)

Si la unidad no se opera por al menos 5 segundos con "DESACTIVADO" seleccionado, la pantalla se apaga. Durante un modo de configuración, la pantalla se apagará incluso si han transcurrido 5 segundos.

### • ILM Dimmer (atenuador de la iluminación)

- Reduce el brillo de la iluminación de la tecla.
- AUTO: Atenua la iluminación junto con el interruptor de luz del vehículo.
- MNAL1: Atenua la iluminación de forma constante.
- MNAL2: Apaga la iluminación de la parte superior e inferior, y atenua la iluminación en la parte izquierda y derecha.
- OFF: No atenua la iluminación.

### • AMP

Al seleccionar "OFF" se apaga el amplificador incorporado. Al apagar el amplificador incorporado mejora la calidad de sonido de la preamplificación.

### • Zone2 (Zona Dual)

Establece el destino (altavoz delantero "Front" o trasero "Rear") de la fuente secundaria (AUX IN) al activar la función de zona dual.

# Apéndice

- **Supreme**

Tecnología para extrapolar y suplementar con algoritmos patentados, el rango de frecuencia alta que se corta al encodificar una velocidad de bits baja (menor a 128 Kbps, frecuencia de muestreo es 44,1 kHz).

La suplementación se optimiza por medio de un formato de compresión (AAC, MP3 o WMA) y se procesa de acuerdo a la velocidad de bits.

El efecto es insignificante con música codificada a una velocidad de transmisión de bits alta, variable o que tenga un rango de frecuencia alta mínimo.

- **Receive Mode (Ajuste del modo de recepción)**

Ajusta el modo de recepción del radio HD.

Auto: Sintoniza automáticamente la transmisión analógica cuando no hay disponible transmisión digital.

Digital: Sólo emisiones digitales.

Analog: Sólo emisiones analógicas.

- **CD Read**

Establece el método de lectura de CD.

Cuando no se pueda reproducir un formato especial de CD, ajuste esta función en "2" para forzar la reproducción. Tenga en cuenta que algunos CDs de música puede que no se reproduzcan incluso ajustando a "2". Además, los archivos de audio no podrán reproducirse cuando el ajuste está en "2". Normalmente, mantenga este ajuste en "1".

1 : Distingue automáticamente entre disco de archivos de audio y CD de música cuando se reproduce el disco.

2 : Fuerza la reproducción como CD de música.

# Accesorios/ Procedimiento de instalación

## Accesorios

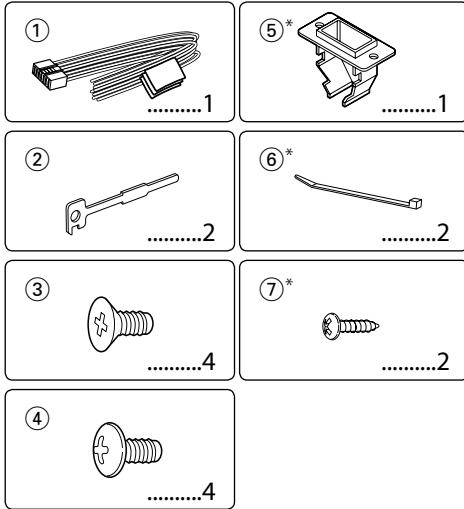

\* KDC-X592 solamente.

## Procedimiento de instalación

1. Para evitar cortocircuitos, retire la llave del encendido y desconecte el terminal  $\ominus$  de la batería.
2. Realice las conexiones de los cables de entrada y salida adecuadas para cada unidad.
3. Conecte los cables del altavoz del mazo de conductores.
4. Conecte los cables del mazo de conductores en el siguiente orden: tierra, batería, encendido.
5. Conecte el conector del mazo de conductores a la unidad.
6. Vuelva la unidad en su automóvil.
7. Vuelva a conectar el terminal  $\ominus$  de la batería.
8. Pulse el botón de reposición.

### ⚠ ADVERTENCIA

Si conecta el cable de encendido (rojo) y el cable de la batería (amarillo) al chasis del automóvil (tierra), podría producir un cortocircuito y esto a su vez, un incendio. Conecte siempre esos cables a la fuente de alimentación que pasa por la caja de fusibles.



- La instalación y cableado de este producto requiere de habilidad y experiencia. Por motivos de seguridad, deja la labor de instalación y montaje en manos de profesionales.
- Asegúrese de utilizar para la unidad una fuente de alimentación de 12V CC con conexión a tierra negativa.

- No instale la unidad en un sitio expuesto a la luz directa del sol, o excesivamente húmedo o caluroso. Además deberá evitar sitios con mucho polvo o la posibilidad de que se derrame agua sobre ella.
- No utilice sus propios tornillos. Útilice sólo los tornillos incluidos. El uso de tornillos diferentes podría causar daños en la unidad principal.
- Si no se enciende la alimentación (se muestra "Protect"), el cable de altavoz puede que haya sufrido un cortocircuito o que haya tocado el chasis del vehículo y se haya activado la función de protección. Por lo tanto, el cable del altavoz debe ser revisado.
- Si el encendido de su automóvil no está provisto de la posición ACC, conecte los cables de encendido a una fuente de alimentación que pueda conectarse y desconectarse con la llave de encendido. Si conecta el cable de encendido a una fuente de alimentación que recibe un suministro constante de alimentación tales como los cables de la batería, la batería podría descargarse.
- Si la consola tiene una tapa, asegúrese de instalar la unidad de modo que la placa frontal no golpee la tapa al abrir y cerrar.
- Si se funde el fusible, en primer lugar asegúrese de que los cables no hayan causado un cortocircuito, y luego reemplace el fusible usado por otro del mismo régimen.
- Enrolle los cables no conectados con una cinta de vinilo u otro material similar para que queden aislados. Para evitar cortocircuitos, no retire las tapas de los extremos de los cables o terminales no conectados.
- Conecte los cables de los altavoces a cada uno de los terminales correspondientes. La conexión compartida de los cables  $\ominus$  o la conexión a tierra de los mismos a cualquier parte metálica del automóvil podrá dañar la unidad o impedir su correcto funcionamiento.
- Cuando se han conectado solamente dos altavoces al sistema, conecte los conectores ya sea a ambos terminales de salida delanteros, o a ambos terminales de salida traseros (o sea, no mezcle terminales delanteros y traseros). Por ejemplo, si conecta el conector  $\oplus$  del altavoz izquierdo a un terminal de salida delantero, no conecte el conector  $\ominus$  del altavoz derecho a un terminal de salida trasero.
- Después de instalar la unidad, compruebe que las lámparas de freno, las luces intermitentes, el limpiaparabrisas, etc. funcionen satisfactoriamente.
- Instale la unidad en un ángulo de 30° o menos.

### Acerca de los reproductores de CD/ cambiadores de discos conectados a esta unidad

Si el reproductor de CD/ cambiador de disco tiene el interruptor "O-N", ajústelo en la posición "N". Las funciones que pueden utilizarse y la información que puede visualizarse diferirá según sean los modelos que se conecten.

# Conexión de cables a los terminales

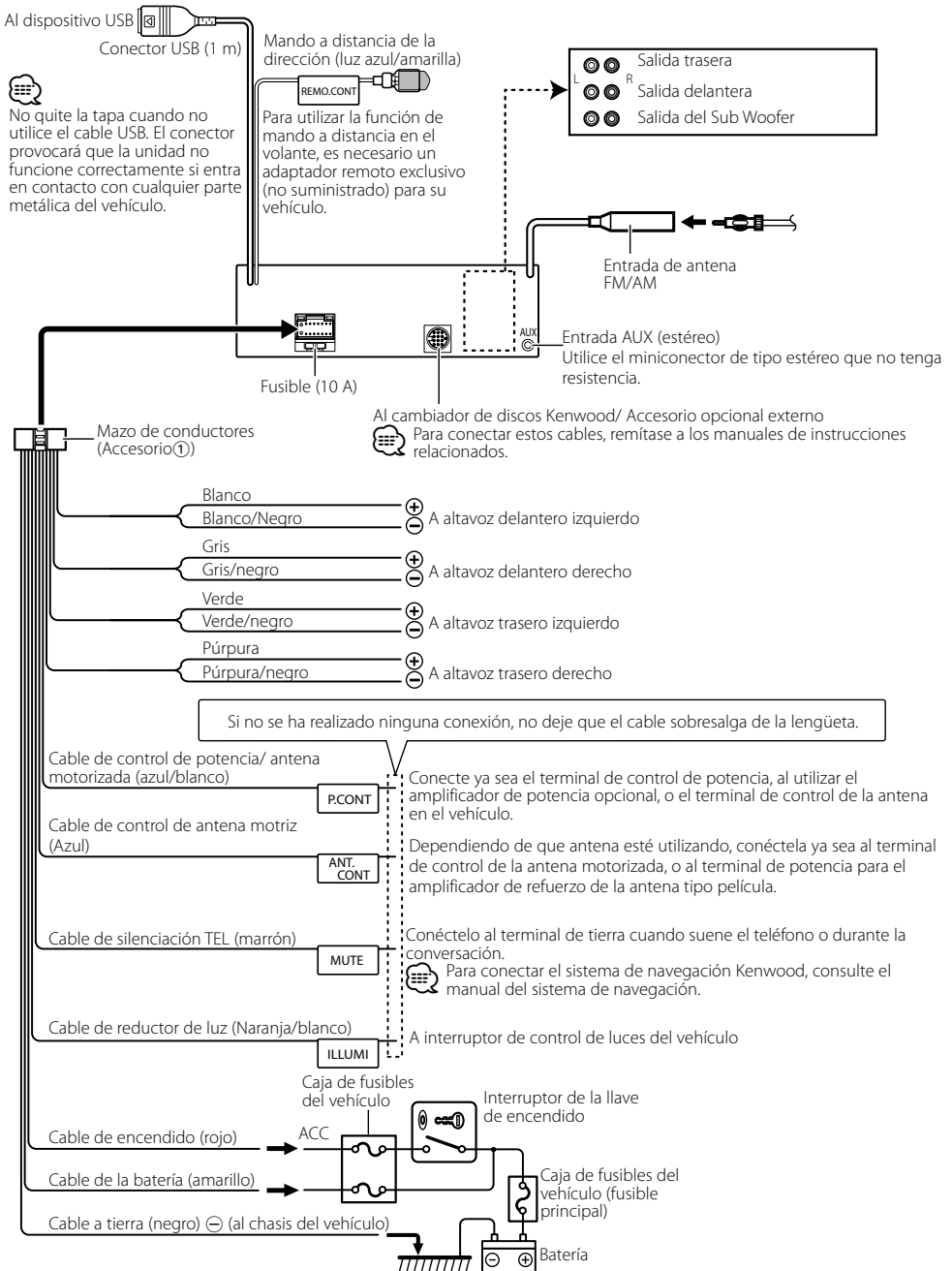

# Instalación/Desmontaje de la unidad

## Automóviles no japoneses

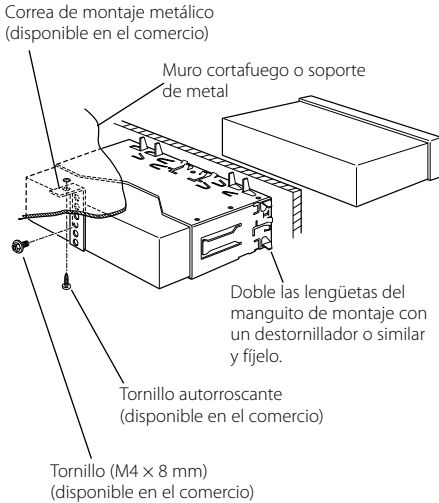

- Asegúrese de que la unidad esté firmemente instalada en su lugar. Si está instalada en forma inestable, podrían ocurrir fallas de funcionamiento (p.ej., saltos de sonido).

## Automóiles japoneses

- 1 Refiérase a la sección <Extracción del marco de goma dura> y retire el marco de goma dura.
- 2 Alinee los orificios de la unidad (dos lugares en cada lado) con la ménsula de montaje del vehículo y fije la unidad con los tornillos suministrados.

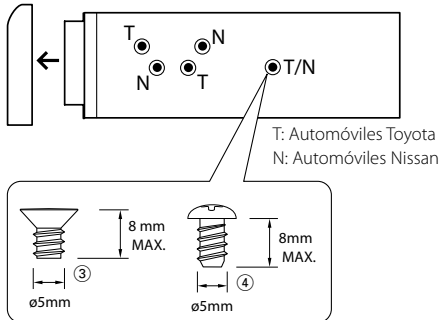

Accesorio ③...para automóviles Nissan  
Accesorio ④...para automóviles Toyota

## Extracción del marco de goma dura

- 1 Enganche las uñas de agarre en la herramienta de extracción y quite los dos enganches en el nivel superior. Suba el bastidor y tire de él hacia adelante tal como se indica en la figura.

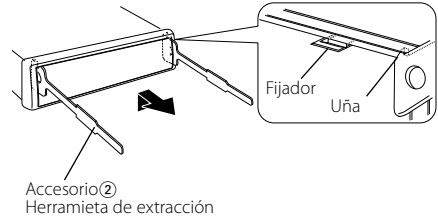

- 2 Al quitar el nivel superior, quite las dos posiciones inferiores.



- Se puede quitar el marco de la parte de abajo de la misma forma.

## Desmontaje de la unidad

- 1 Refiérase a la sección <Extracción del marco de goma dura> y retire el marco de goma dura.
- 2 Quite el tornillo (M4 x 8) del panel posterior.
- 3 Inserte profundamente las dos herramientas de extracción en las ranuras de cada lado, tal como se muestra en la figura.
- 4 Empuje la herramienta de extracción hacia abajo, mientras presiona hacia adentro, y extraiga la unidad hasta la mitad.

Tornillo (M4 x 8 mm)  
(disponible en el comercio)

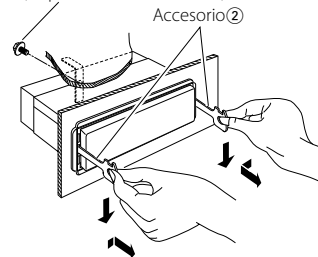

- Preste atención para no lastimarse con las uñas de agarre de la herramienta de extracción.

- 5 Termine de sacar la unidad con las manos, prestando atención para no dejarla caer.

# Instalación/Desmontaje de la unidad

Accesorio de KDC-X592

## Montaje del soporte USB

1 Realice una apertura para montar el soporte.

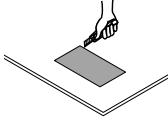

2 Pase el conector USB a través de la apertura.

3 Coloque el conector USB en el soporte y fíjelo con una cinta.

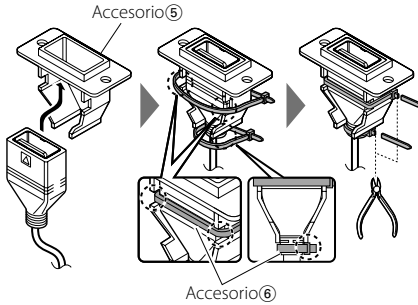

4 Monte el soporte ensamblado utilizando los tornillos.

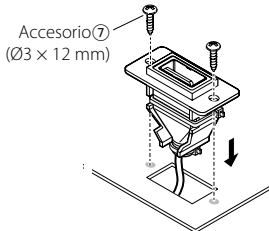

- No ajuste la unidad en lugares calientes tales como en el salpicadero.
- No la instale cerca del salpicadero, en el panel trasero o en las piezas de seguridad de la bolsa de aire.
- Instale la unidad en un lugar donde no lo distraiga para conducir correctamente.



# Guía Sobre Localización De Averías

Algunas funciones de esta unidad podrían estar deshabilitadas debido a algunos ajustes realizados en la misma.

- 1** • **No se puede configurar el subwoofer.**
- **No se puede configurar el filtro paso alto.**
- **No se puede configurar Fader.**
- **No hay ningún efecto de control de audio en AUX.**
  - ▶ <Salida de Subwoofer> de <Funcionamiento Básico> (página 64) no se encuentra establecido en Activado.
  - La función de zona dual está activada. <sup>ES\*</sup> <Configuración de audio> (página 76)

- 1** • **No se puede configurar la fase del subwoofer.**
  - ▶ El filtro paso bajo está establecido en Through. <sup>ES\*</sup> <Configuración de audio> (página 76)

- 1** • **No se puede seleccionar el destino de salida de la subfuente en la zona dual.**
- **No se puede ajustar el volumen de los altavoces traseros.**
  - ▶ La función de zona dual está desactivada. <sup>ES\*</sup> <Configuración de audio> (página 76)

- 1** • **No se puede registrar un código de seguridad..**
- **No se puede configurar el control de iluminación de la pantalla.**
  - ▶ El <Ajuste del modo de demostración> (página 74) no está desactivado.

Lo que podría parecer un fallo de funcionamiento de su unidad podría ser simplemente el resultado de un pequeño error de operación o de un defecto de conexión. Antes de acudir al servicio, verifique primero el siguiente cuadro sobre los problemas que se podrían presentar.

## General

- ? El tono del sensor de toque no suena.**
  - ✓ El terminal de salida de preamplificador está siendo utilizado.
    - <sup>ES\*</sup> El tono del sensor de toque no puede ser emitido desde el terminal de salida de preamplificador.
- ? La iluminación parpadea al operar el mando o el botón.**
  - ✓ Este es el efecto de la iluminación de la tecla.
    - <sup>ES\*</sup> Ajusta este efecto en "MENU" > "ILM Effect" de <Control de función> (página 66).
- ? El efecto de la iluminación de la tecla llevado a cabo junto con el volumen de sonido es pequeño.**
  - ✓ El efecto de la iluminación de la tecla podría ser insuficiente dependiendo del volumen de sonido y de la calidad de sonido.

## Fuente de sintonizador

- ? Recepción de radio deficiente.**
  - ✓ No está extendida la antena del automóvil.
    - <sup>ES\*</sup> Extraiga completamente la antena.

## Fuente de Disco

- ? No se reproduce el disco especificado, sino otro.**
  - ✓ El CD especificado está muy sucio.
    - <sup>ES\*</sup> Limpie el CD, consultando el método de limpieza de CD de la sección <Manipulación de CDs> (página 63).
  - ✓ El disco está cargado en una ranura diferente de la especificada.
    - <sup>ES\*</sup> Saque el cartucho de discos y verifique el número del disco especificado.
  - ✓ El disco está muy rayado.
    - <sup>ES\*</sup> Pruebe otro disco.

## En la fuente de archivo de audio

- ? El sonido se omite cuando se reproduce un archivo de audio.**
  - ✓ El medio está rayado o sucio.
    - <sup>ES\*</sup> Limpie el medio, remitiéndose a la limpieza de CD de la sección <Manipulación de CDs> (página 63).
  - ✓ La condición de grabación no es buena.
    - <sup>ES\*</sup> Grabe el medio de nuevo o utilice otro.
- ? Se escucha ruido al llevar a cabo la búsqueda de carpeta.**
  - ✓ Tal vez se produzca ruido si existen carpetas sin archivos de audio continuamente en el medio de reproducción.
    - <sup>ES\*</sup> Procure no crear carpetas sin archivos de audio.

# Guía Sobre Localización De Averías

## Los mensajes mostrados a continuación presentan las condiciones de su sistema.

**TOC Error:**

- No se ha cargado el disco en el cartucho de discos.
- El CD está muy sucio. El CD está boca abajo. El CD está muy rayado.

**Error 05:** El disco no se puede leer.

**Error 77:** Por algún motivo, la unidad funciona en forma defectuosa.

- ➔ Pulse el botón de reinicio en la unidad. Si el código "Error 77" no desaparece, consulte con el centro de servicio más cercano.

**Mecha Error:** La unidad de discos tiene algún problema. O la unidad está funcionando incorrectamente por alguna razón.

- ➔ Revise el cartucho de discos. Luego, pulse el botón de reposición de la unidad. Si el código "Mecha Error" no desaparece, consulte con el centro de servicio más cercano.

**IN (Parpadeo):** La sección del reproductor de CD no está funcionando apropiadamente.

- ➔ Reinserte el CD. Si el CD no se puede expulsar o si la pantalla continua relampagueando aún cuando el CD ha sido reinsertado apropiadamente, por favor desactive la alimentación y consulte con su centro de servicio más cercano.

**Protect:** El cable del altavoz tiene un corto circuito o toca el chasis del vehículo y por lo tanto se activa la función de protección.

- ➔ Ate o aisle el cable de altavoz debidamente y pulse el botón de reajuste. Si el código "Protect" no desaparece, consulte con el centro de servicio más cercano.

**Unsupported File:** Se reproduce un archivo de audio con un formato que no es compatible con esta unidad.

**Copy Protect:**  
**Copy Protection:**

Se reprodujo un archivo con protección contra copias.

**Read Error:** El sistema de archivo del dispositivo USB conectado está roto.

- ➔ Copie los archivos y carpetas para el dispositivo USB nuevamente. Si se visualiza todavía el mensaje de error, inicialice el dispositivo USB o use otros dispositivos USB.

**No Device:** El dispositivo USB está seleccionado como fuente aunque no hay conectado ningún dispositivo USB.

- ➔ Cambie la fuente a cualquier otra distinta de USB. Conecte un dispositivo USB y cambie de nuevo a la fuente USB.

**N/A Device:** Se ha conectado un dispositivo USB no compatible.

**No Music Data/ Error 15:**

- El dispositivo USB conectado no contiene archivos de audio reproducibles.
- Se reprodujeron medios que no tenían datos grabados que la unidad pudiera reproducir.

**USB ERROR (Parpadeo):** Podría haberse producido algún problema en el dispositivo USB conectado.

- ➔ Quite el dispositivo USB, después gire el interruptor de encendido a ON. Si se repite la misma visualización, utilice otro dispositivo USB.

**iPod Error:** Se ha producido un error en la conexión del iPod.

- ➔ Compruebe que el iPod conectado sea un iPod compatible. Consulte <Acerca del archivo de audio> (página 82) para información concerniente a los iPods que son compatibles.
- ➔ Quite el dispositivo USB y, a continuación, vuelva a conectarlo.
- ➔ Confirme que el software del iPod es la última versión.

**USB REMOVE:** Se ha seleccionado el modo de extracción para el dispositivo USB/iPod. Puede extraer el dispositivo USB/iPod con seguridad.

# Especificaciones

## Sección del sintonizador de FM

---

- Gama de frecuencias (intervalo 200 kHz)
  - : 87,9 MHz — 107,9 MHz
- Sensibilidad útil (Relación señal/ruido = 30dB)
  - : 9,3 dBf (0,8  $\mu$ V/ 75  $\Omega$ )
- Sensibilidad de silenciamiento (Relación señal/ruido = 50dB)
  - : 15,2dBf (1,6  $\mu$ V/ 75  $\Omega$ )
- Respuesta de frecuencia ( $\pm 3$  dB)
  - : 30 Hz – 15 kHz
- Relación señal a ruido (MONO)
  - : 70 dB
- Selectividad ( $\pm 400$  kHz)
  - :  $\geq 80$  dB
- Separación estéreo (1 kHz)
  - : 40 dB

## Sección del sintonizador de AM

---

- Gama de frecuencias (intervalo 10 kHz)
  - : 530 kHz – 1700 kHz
- Sensibilidad útil (Relación señal/ruido = 20dB)
  - : 28 dB $\mu$  (25  $\mu$ V)

## Sección del reproductor de CD

---

- Diodo láser
  - : GaAlAs
- Filtro digital (D/A)
  - : 8 veces sobremuestreo
- Convertidor D/A
  - : 24 Bit
- Velocidad de giro
  - : 500 – 200 rpm (CLV)
- Fluctuación y trémolo
  - : Por debajo del límite medible
- Respuesta de frecuencia ( $\pm 1$  dB)
  - : 10 Hz – 20 kHz
- Distorsión armónica total (1 kHz)
  - KDC-X592 : 0,008 %
  - KDC-MP538U : 0,01 %
- Relación señal a ruido (1 kHz)
  - KDC-X592 : 110 dB
  - KDC-MP538U : 105 dB
- Gama dinámica
  - : 93 dB
- MP3 decodificado
  - : Compatible con MPEG-1/2 Audio Layer-3
- WMA decodificado
  - : Compatible con Windows Media Audio
- Decodificación AAC
  - : Archivos AAC-LC “.m4a”

## Interfaz USB

---

- Estándar USB
  - : USB1.1/ 2.0 (Full speed)
- Corriente de alimentación máxima
  - : 500 mA
- Sistema de archivos
  - : FAT16/ 32
- MP3 decodificado
  - : Compatible con MPEG-1/2 Audio Layer-3
- WMA decodificado
  - : Compatible con Windows Media Audio
- Decodificación AAC
  - : Archivos AAC-LC “.m4a”

## Sección de audio

---

- Potencia de salida máxima
  - : 50 W x 4
- Potencia completa de todo el ancho de banda (a menos del 1% THD)
  - : 22 W x 4
- Impedancia del altavoz
  - : 4 – 8  $\Omega$
- Acción tonal
  - Graves : 100 Hz  $\pm 8$  dB
  - Registro medio : 1 kHz  $\pm 8$  dB
  - Agudos : 10 kHz  $\pm 8$  dB
- Nivel de salida de preamplificador/carga (CD)
  - KDC-X592 : 4000 mV/10 k $\Omega$
  - KDC-MP538U : 2500 mV/10 k $\Omega$
- Impedancia de salida de preamplificador
  - :  $\leq 600 \Omega$

## Entrada auxiliar

---

- Respuesta de frecuencia ( $\pm 1$  dB)
  - : 20 Hz – 20 kHz
- Voltaje de entrada máximo
  - : 1200 mV
- Impedancia de entrada
  - : 100 k $\Omega$

## General

---

- Voltaje de funcionamiento (11 – 16 V admisibles)
  - : 14,4 V
- Consumo
  - : 10 A
- Tamaño de instalación (An x Al x F)
  - : 182 x 53 x 155 mm
  - 7-3/16 x 2-1/16 x 6-1/8 pulgadas
- Peso
  - : 3,1 lbs (1,40 kg)

---

**KENWOOD**