

# JVC KD-DV4202/KD-DV4201

## Installation/Connection Manual Einbau/Anschlußanleitung Manuel d'installation/raccordement Handleiding voor installatie/aansluiting

GET0372-005A  
[E]

1205DTSMDTJEIN  
EN, GE, FR, NL

© 2005 Victor Company of Japan, Limited

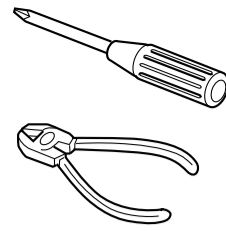

### ENGLISH

This unit is designed to operate on **12 V DC, NEGATIVE ground electrical systems**. If your vehicle does not have this system, a voltage inverter is required, which can be purchased at JVC IN-CAR ENTERTAINMENT dealers.

### DEUTSCH

Dieses Gerät ist für einen Betrieb in **elektrischen Anlagen mit 12 V Gleichstrom und (-) Erdung ausgelegt**. Verfügt Ihr Fahrzeug nicht über diese Anlage, ist ein Spannungsinverter erforderlich, der bei JVC Autoradiohändler erworben werden kann.

### FRANÇAIS

Cet appareil est conçu pour fonctionner sur des sources de **courant continu de 12 V à masse NEGATIVE**. Si votre véhicule n'offre pas ce type d'alimentation, il vous faut un convertisseur de tension, que vous pouvez acheter chez un revendeur d'autoradios JVC.

### NEDERLANDS

Dit apparaat mag worden gebruikt bij elektrische systemen die werken op **12 V gelijkstroom met negatieve aarding**. Als uw auto niet is uitgerust met een dergelijk systeem, is een spanningsomzetter vereist. Dit instrument kan worden aangeschaft bij JVC car audio dealers.

## WARNINGS

### To prevent accidents and damage:

- **DO NOT** install any unit in locations where;
    - it may obstruct the steering wheel and gearshift lever operations.
    - it may obstruct the operation of safety devices such as air bags.
    - it may obstruct visibility.
  - **DO NOT** operate the unit while driving.
  - If you need to operate the unit while driving, be sure to look ahead carefully.
  - The driver must not watch the monitor while driving.
- If the parking brake is not engaged, "DRIVER MUST NOT WATCH THE MONITOR WHILE DRIVING." appears on the monitor, and no playback picture will be shown.
- This warning appears only when the parking brake wire is connected to the parking brake system built in the car.

## WARNHINWEISE

### Um Unfälle und Schäden zu vermeiden:

- Installieren Sie Geräte **NICHT** an Orten;
    - es kann die Handhabung von Lenkrad und Schalthebel behindern.
    - es kann die Funktion von Sicherheitseinrichtungen wie etwa Airbags behindern.
    - an denen sie die Sicht behindern.
  - **NICHT** das Gerät beim Fahren bedienen.
  - Wenn Sie das Gerät beim Fahren bedienen müssen, dürfen Sie nicht den Blick von der Straße nehmen.
  - Der Fahrer darf während der Fahrt auf keinen Fall auf den Monitor sehen.
- Wenn die Feststellbremse nicht verriegelt ist, erscheint „FAHRER DARF MONITOR NICHT BEIM FAHREN BETRACHTEN.“ auf dem Monitor und es wird kein Wiedergabebild angezeigt.
- Diese Warnung wird nur angezeigt, wenn das Feststellbremskabel an das in das Fahrzeug eingebaute Feststellbremssystem angeschlossen ist.

## AVERTISSEMENTS

### Pour éviter tout accident et tout dommage:

- **N'INSTALLEZ** aucun élément dans les endroits suivants;
    - Il peut gêner l'utilisation du volant ou du levier de vitesse.
    - Il peut gêner le fonctionnement de dispositifs de sécurité tels que les coussins de sécurité.
    - où il peut gêner la visibilité.
  - **NE** manipulez pas l'appareil quand vous conduisez.
  - Si vous devez commander l'appareil pendant que vous conduisez, assurez-vous de bien regarder devant vous.
  - Le conducteur ne doit pas regarder le moniteur lorsqu'il conduit.
- Si le frein de stationnement n'est pas mis, "LE CONDUCTEUR NE DOIT PAS REGARDER LE MONITEUR EN CONDUISANT." apparaît sur le moniteur et l'image de lecture n'apparaît pas.
- Cet avertissement apparaît uniquement quand le fil du frein de stationnement est connecté au système de frein de stationnement intégré à la voiture.

## WAARSCHUWING

### Voorkomen van ongelukken en beschadiging:

- Installeer **GEEN** enkele eenheid op een plaats waar;
    - het kan de werking van het stuur en de versnellingshendel hinderen.
    - het kan de werking van veiligheidsvoorzieningen, bijvoorbeeld airbags, hinderen.
    - dit het uitzicht belemmert.
  - Bedien het toestel **NIET** tijdens het besturen van de auto.
  - Indien u het toestel tijdens het rijden moet bedienen, moet u uitermate voorzichtig zijn.
  - De bestuurder moet tijdens het autorijden niet naar het beeldscherm kijken.
- "DE BESTUURDER MOET NIET NAAR DE MONITOR KIJKEN TIJDENS HET RIJDEN." verschijnt op de monitor en er wordt geen weergavebeeld getoond wanneer de handrem niet is aangetrokken.
- Deze waarschuwing verschijnt uitsluitend indien het handremdraad met het in de auto ingebouwde handremstelsysteem is verbonden.

To prevent short circuits, we recommend that you disconnect the battery's negative terminal and make all electrical connections before installing the unit.

- **Be sure to ground this unit to the car's chassis again after installation.**

Zur Vermeidung von Kurzschlüssen empfehlen wir, daß Sie den negativen Batterieanschluß abtrennen und alle elektrischen Anschlüsse herstellen, bevor das Gerät eingebaut wird.

- **Sicherstellen, daß das Gerät nach dem Einbau a Chassis des Fahrzeugs geerdet wird.**

Pour éviter tout court-circuit, nous vous recommandons de débrancher la borne négative de la batterie et d'effectuer tous les raccordements électriques avant d'installer l'appareil.

- **Assurez-vous de raccorder de nouveau la mise à la masse de cet appareil au châssis de la voiture après l'installation.**

Om kortsluiting te voorkomen adviseren wij u om de minpool van de accu los te maken en alle elektrische verbindingen tot stand te brengen voordat u het apparaat in de auto installeert.

- **Aard dit toestel beslist weer op het chassis van de auto na het installeren.**

### Notes:

- Replace the fuse with one of the specified rating. If the fuse blows frequently, consult your JVC IN-CAR ENTERTAINMENT dealer.
- It is recommended to connect to the speakers with maximum power of more than 45 W (both at the rear and at the front, with an impedance of **4 Ω to 8 Ω**). If the maximum power is less than 45 W, change "AMP GAIN" setting to prevent the speakers from being damaged (see page 24 of the INSTRUCTIONS).
- To prevent short-circuit, cover the terminals of the UNUSED leads with insulating tape.
- The heat sink becomes very hot after use. Be careful not to touch it when removing this unit.

### Hinweise:

- Die Sicherung mit einer der entsprechenden Nennleistung ersetzen. Brennt die Sicherung häufig durch, wenden Sie sich an ihren JVC Autoradiohändler.
- Es wird empfohlen, Lautsprecher mit einer Maximalleistung von mehr als 45 W anzuschließen (sowohl hinten als auch vorne, mit einer Impedanz von **4 Ω bis 8 Ω**). Wenn die Maximalleistung weniger als 45 W beträgt, stellen Sie „AMP GAIN“ anders ein, um Schäden an den Lautsprechern zu vermeiden (siehe Seite 24 der BEDIENUNGSANLEITUNG).
- Zur Vermeidung eines Kurzschlusses die Anschlußklemmen der **NICHT VERWENDETEN** Leitungen mit Isolierklebeband umwickeln.
- Das Abstrahlblech wird nach dem Gebrauch sehr heiß. Beim Ausbau des Geräts darauf achten, das Abstrahlblech nicht zu berühren.

### Remarques:

- Remplacer le fusible par un de la valeur précisée. Si le fusible saute souvent, consulter votre revendeur d'autoradios JVC.
- Il est recommandé de connecter des enceintes avec une puissance de plus de 45 W (les enceintes arrière et les enceintes avant, avec une impédance comprise entre **4 Ω et 8 Ω**). Si la puissance maximum est inférieure à 45 W, changez "AMP GAIN" pour éviter d'endommager vos enceintes (voir page 24 du MANUAL D'INSTRUCTIONS).
- Pour éviter les court-circuits, couvrir les bornes des fils qui ne sont **PAS UTILISÉS** avec de la bande isolante.
- Le dissipateur de chaleur devient très chaud après usage. Faire attention de ne pas le toucher en retirant cet appareil.

### Opmerkingen:

- Vervang de zekering door een exemplaar met het aangegeven vermogen. Als de zekering vaak doorslaat, moet u uw JVC car audio dealer raadplegen.
- Sluit bij voorkeur luidsprekers met een hoger maximaal vermogen dan 45 W (zowel achter als voor, met een impedantie van **4 Ω t/m 8 Ω**) aan. Indien het maximale vermogen lager dan 45 W is, moet u "AMP GAIN" in de andere stand stellen zodat de luidsprekers niet kunnen worden beschadigd (zie bladzijde 24 van de GEBRUIKSAANWIJZING).
- Om kortsluiting te voorkomen, moet u de aansluitklemmen van **ONGEBRUIKTE** gekleurde draden met isolatieband bedekken.
- De warmte-opnemer kan na gebruik erg heet worden. Raak de warmte-opnemer niet aan wanneer u dit apparaat van zijn plaats haalt.

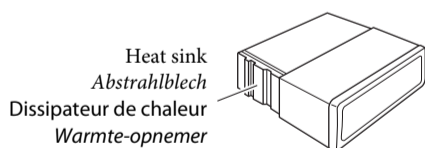

## PRECAUTIONS on power supply and speaker connections:

- **DO NOT** connect the speaker leads of the power cord to the car battery; otherwise, the unit will be seriously damaged.
- BEFORE connecting the speaker leads of the power cord to the speakers, check the speaker wiring in your car.

## VORSICHTSMASSREGELN beim Anschließen der Stromversorgung und Lautsprecher:

- Die Lautsprecherleitungen des Netzkabels **NICHT** an der Autobatterie anschließen, da sonst das Gerät schwer beschädigt wird.
- VOR dem Anschließen der Lautsprecherleitungen des Spannungsversorgungskabels an die Lautsprecher, die Lautsprecherverdrahtung in Ihrem Auto überprüfen.

## PRECAUTIONS sur l'alimentation et la connexion des enceintes:

- **NE CONNECTEZ PAS** les fils d'enceintes du cordon d'alimentation à la batterie; sinon, l'appareil serait sérieusement endommagé.
- **AVANT** de connecter les fils d'enceintes du cordon d'alimentation aux enceintes, vérifiez le câblage des enceintes de votre voiture.

## VOORZORGSMAATREGELEN bij het verbinden van de stroomkabel met de speakers:

- Verbind de speakerdraden van de stroomkabel **NIET** met de accu van de auto; als u dit wel doet, zal het apparaat ernstige schade oplopen.
- **VOORDAT** u de speakerdraden van de stroomkabel met de speakers verbindt, moet u de bedrading van de speakers in uw auto controleren.

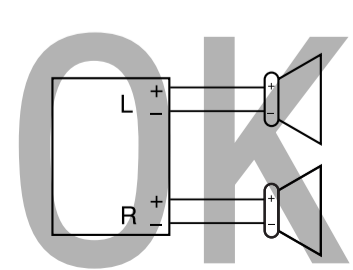
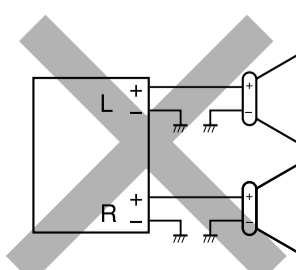
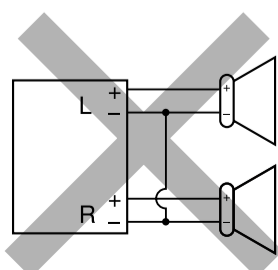

## Parts list for installation and connection

If any item is missing, consult your JVC IN-CAR ENTERTAINMENT dealer immediately.

(A) / (B)

Hard case/Control panel  
Etui/Schalttafel  
Etui de transport/Panneau de commande  
Behuizing/Bedieningspaneel

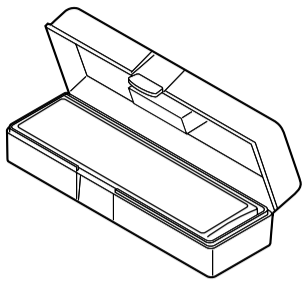

(C)

Sleeve  
Halterung  
Manchon  
Huis

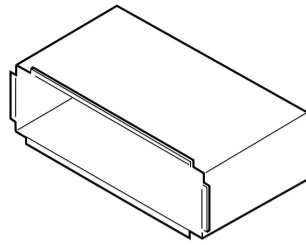

(D)

Trim plate  
Frontrahmen  
Plaque d'assemblage  
Sierplaat

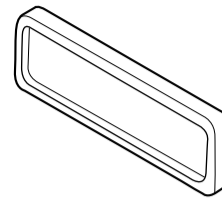

(E)

Power cord  
Stromkabel  
Cordon d'alimentation  
Stroomkabel

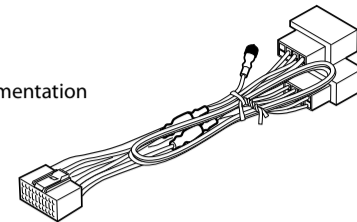

(F)

Crimp connector  
Quetschanschluß  
Cosse à sertir  
Krimpaansluiting

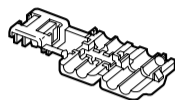

(G)

Washer (ø5)  
Unterlegscheibe (ø5)  
Rondelle (ø5)  
Sluistring (ø5)



(H)

Lock nut (M5)  
Sicherungsmutter (M5)  
Ecrrou d'arrêt (M5)  
Contra-moer (M5)



(I)

Mounting bolt (M5 × 20 mm)  
Befestigungsschraube (M5 × 20 mm)  
Boulon de montage (M5 × 20 mm)  
Bevestigingsbout (M5 × 20 mm)

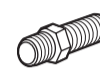

(J)

Rubber cushion  
Gummipuffer  
Amortisseur en caoutchouc  
Rubberdop



(K)

Handles  
Griffe  
Poignées  
Hendels



(L)

Remote controller  
Fernbedienung  
Télécommande  
Afstandsbediening

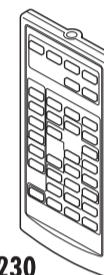

RM-RK230

(M)

Battery  
Batterie  
Pile  
Batterij



CR2025

## About sounds reproduced through the rear terminals

### • Through the analog terminals (Speaker out/LINE OUT):

2-channel signal is emitted. When playing a multi-channel encoded disc, multi-channel signals are downmixed. (AUDIO—DOWN MIX: see page 26 of the INSTRUCTIONS.)

### • Through DIGITAL OUT (optical):

Digital signals (Linear PCM, Dolby Digital\*1, DTS\*2, MPEG Audio) are emitted through this terminal. (For more details, see page 26 of the INSTRUCTIONS.)

To reproduce multi-channel sounds such as Dolby Digital and DTS, connect an amplifier or a decoder compatible with these multi-channel sources to this terminal, and set "DIGITAL AUDIO OUTPUT" correctly. (See page 26 of the INSTRUCTIONS.)

\*1 Manufactured under license from Dolby Laboratories. Dolby and the double-D symbol are trademarks of Dolby Laboratories.

\*2 "DTS" and "DTS 2.0 + Digital Out" are trademarks of Digital Theater Systems, Inc.

## Über von den Rückseitenbuchsen ausgegebenen Ton

### • Über die Analogbuchsen (Lautsprecher Ausgang/LINE OUT):

2-Kanal-Signal wird ausgegeben. Beim Abspielen einer mehrkanalig codierten Disk werden Mehrkanalsignale abgemischt. (AUDIO—ABWÄRTSMISCHUNG: Siehe Seite 26 der BEDIENUNGSANLEITUNG.)

### • Über DIGITAL-AUDIO-AUSGANG (optisch):

Digitalsignale (Linear PCM, Dolby Digital\*1, DTS\*2, MPEG Audio) werden über diese Buchse ausgegeben. (Einzelheiten siehe Seite 26 der BEDIENUNGSANLEITUNG). Zum Reproduzieren von Mehrkanalton wie Dolby Digital und DTS schließen Sie einen Verstärker oder Decoder an diese Buchse an, der mit diesen Mehrkanalquellen kompatibel ist, und stellen „DIGITAL-AUDIO-AUSGANG“ richtig ein. (Siehe Seite 26 der BEDIENUNGSANLEITUNG.)

\*1 Hergestellt unter Lizenz von Dolby Laboratories. Dolby und das Doppel-D-Symbol sind Warenzeichen von Dolby Laboratories.

\*2 „DTS“ und „DTS 2.0 + Digital Out“ sind Warenzeichen von Digital Theater Systems, Inc.

## À propos des sons reproduits par les prises arrière

### • Par les prises analogiques (Sortie des enceintes/LINE OUT):

Un signal à 2 canaux est sorti. Lors de la lecture d'un disque codé multicanal, les signaux multicanal sont sous mixés. (AUDIO—MIXAGE DEMULTIPLICATION: voir page 26 du MANUAL D'INSTRUCTIONS.)

### • Par la sortie DIGITAL OUT (optique):

Les signaux numériques (Linear PCM, Dolby Digital\*1, DTS\*2, MPEG Audio) sont sortis par cette prise. (Pour plus de détails, voir page 26 du MANUAL D'INSTRUCTIONS). Pour reproduire les sons multicanal, Dolby Digital ou DTS par exemple, connectez à cette prise un amplificateur ou un décodeur compatible avec ces sources multicanal, et réglez "SORTIE AUDIO NUM." correctement. (Voir page 26 du MANUAL D'INSTRUCTIONS.)

\*1 Fabriqué sous licence de Dolby Laboratories. Le terme Dolby et le sigle double D sont des marques commerciales de Dolby Laboratories.

\*2 "DTS" et "DTS 2.0 + Digital Out" sont des marques de commerce de Digital Theater Systems, Inc.

## Meer over het geluid dat via de achter-aansluitingen wordt gereproduceerd

### • Via de analoge aansluitingen (Speaker out/LINE OUT):

2-kanaal signalen worden uitgestuurd. Tijdens weergave van een multikanal gecodeerde disc, worden de multikanal-signalen teruggemengd. (AUDIO—KANAALREDUCTIE: zie bladzijde 26 van de GEBRUIKSAANWIJZING.)

### • Via de DIGITAL OUT (optische) aansluiting:

Via deze aansluiting worden digitale signalen (Linear PCM, Dolby Digital\*1, DTS\*2, MPEG Audio) uitgestuurd. (Zie bladzijde 26 van de GEBRUIKSAANWIJZING voor details). Voor het reproduceren van multikanal-geluid, bijvoorbeeld Dolby Digital en DTS, moet u met deze aansluiting een versterker of decoder verbinden die voor deze multikanal-bronnen geschikt is en "DIGITALE AUDIO UITVOER" juist instellen. (Zie bladzijde 26 van de GEBRUIKSAANWIJZING.)

\*1 Gefabriceerd onder licentie van Dolby Laboratories. Dolby en het symbool double-D zijn handelsmerken van Dolby Laboratories.

\*2 "DTS" en "DTS 2.0 + Digital Out" zijn handelsmerken van Digital Theater Systems, Inc.

## TROUBLESHOOTING

### • The fuse blows.

\* Are the red and black leads connected correctly?

### • Power cannot be turned on.

\* Is the yellow lead connected?

### • No sound from the speakers.

\* Is the speaker output lead short-circuited?

### • Sound is distorted.

\* Is the speaker output lead grounded?

\* Are the "-" terminals of L and R speakers grounded in common?

### • Noise interfere with sounds.

\* Is the rear ground terminal connected to the car's chassis using shorter and thicker cords?

### • Unit becomes hot.

\* Is the speaker output lead grounded?

\* Are the "-" terminals of L and R speakers grounded in common?

### • This unit does not work at all.

\* Have you reset your unit?

## FEHLERSUCHE

### • Die Sicherung brennt durch.

\* Sind die roten und schwarzen Leitungen richtig angeschlossen?

### • Stromversorgung kann nicht eingeschaltet werden.

\* Ist die gelbe Leitung angeschlossen?

### • Kein Ton aus den Lautsprechern.

\* Ist die Lautsprecher-Ausgangsleitung kurzgeschlossen?

### • Ton verzerrt.

\* Ist die Lautsprecher-Ausgangsleitung geerdet?

\* Sind die (-) Anschlußklemmen der linken und rechten Lautsprecher zusammen geerdet?

### • Störgeräusche im Klang.

\* Ist die hintere Erdungsklemme mit kürzeren und dickeren Kabeln an das Fahrzeugchassis angeschlossen?

### • Gerät wird heiß.

\* Ist die Lautsprecher-Ausgangsleitung geerdet?

\* Sind die (-) Anschlußklemmen der linken und rechten Lautsprecher zusammen geerdet?

### • Dieser Receiver funktioniert überhaupt nicht.

\* Haben Sie einen Reset am Receiver vorgenommen?

## EN CAS DE DIFFICULTES

### • Le fusible saute.

\* Les fils rouge et noir sont-ils raccordés correctement?

### • L'appareil ne peut pas être mise sous tension.

\* Le fil jaune est-elle raccordée?

### • Pas de son des enceintes.

\* Le fil de sortie d'enceinte est-il court-circuité?

### • Le son est déformé.

\* Le fil de sortie d'enceinte est-il à la masse?

\* Les bornes "-" des enceintes gauche et droit sont-elles mises ensemble à la masse?

### • Interférence avec les sons.

\* La prise arrière de mise à la terre est-elle connectée au châssis de la voiture avec un cordon court et épais?

### • L'appareil devient chaud.

\* Le fil de sortie d'enceinte est-il à la masse?

\* Les bornes "-" des enceintes gauche et droit sont-elles mises ensemble à la masse?

### • Cet appareil ne fonctionne pas du tout.

\* Avez-vous réinitialisé votre appareil?

## PROBLEMEN OPLOSSEN

### • De zekering slaat door.

\* Zijn de rode en de zwarte draden op de juiste manier aangesloten?

### • De stroom kan niet worden ingeschakeld.

\* Is de gele draad aangesloten?

### • Er komt geen geluid uit de speakers.

\* Is de uitgaande speakerdraad kortgesloten?

### • Het geluid wordt vervormd.

\* Is de uitgaande speakerdraad geaard?

\* Zijn de "-" polen van de linker- en de rechterspeakers gemeenschappelijk geaard?

### • Geluid wordt door ruis gestoord.

\* Is de aarde-aansluiting achter met gebruik van kortere en dikkere snoeren met het chassis van de auto verbonden?

### • Het apparaat raakt verhit.

\* Is de uitgaande speakerdraad geaard?

\* Zijn de "-" polen van de linker- en de rechterspeakers gemeenschappelijk geaard?

### • Receiver werkt helemaal niet.

\* Heeft u de receiver teruggesteld?

## INSTALLATION (IN-DASH MOUNTING)

The following illustration shows a typical installation. If you have any questions or require information regarding installation kits, consult your JVC IN-CAR ENTERTAINMENT dealer or a company supplying kits.

- If you are not sure how to install this unit correctly, have it installed by a qualified technician.

## EINBAU (IM ARMATURENBRETT)

Die folgende Abbildung zeigt einen typischen Einbau. Bei irgendwelchen Fragen oder wenn Sie Informationen hinsichtlich des Einbausatzes brauchen, wenden Sie sich an ihren JVC Autoradiohändler oder ein Unternehmen das diese Einbausätze vertreibt.

- Sind Sie sich über den richtigen Einbau des Geräts nicht sicher, lassen Sie es von einem qualifizierten Techniker einbauen.

## INSTALLATION (MONTAGE DANS LE TABLEAU DE BORD)

L'illustration suivante est un exemple d'installation typique. Si vous avez des questions ou avez besoin d'information sur des kits d'installation, consultez votre revendeur d'autoradios JVC ou une compagnie d'approvisionnement.

- Si l'on n'est pas sûr de pouvoir installer correctement cet appareil, le faire installer par un technicien qualifié.

## INSTALLATIE (INBOUW IN HET DASHBOARD)

Op de volgende afbeelding kunt u zien hoe de installatie, normaal gesproken, in zijn werk gaat. Neem bij vragen of voor meer bijzonderheden over inbouwpakketten contact op met uw JVC car audio dealer of een dealer of een bedrijf dat inbouwpakketten levert.

- Als u niet zeker weet hoe u dit apparaat moet installeren, kunt u dit beter door een daartoe gekwalificeerde technicus laten doen.

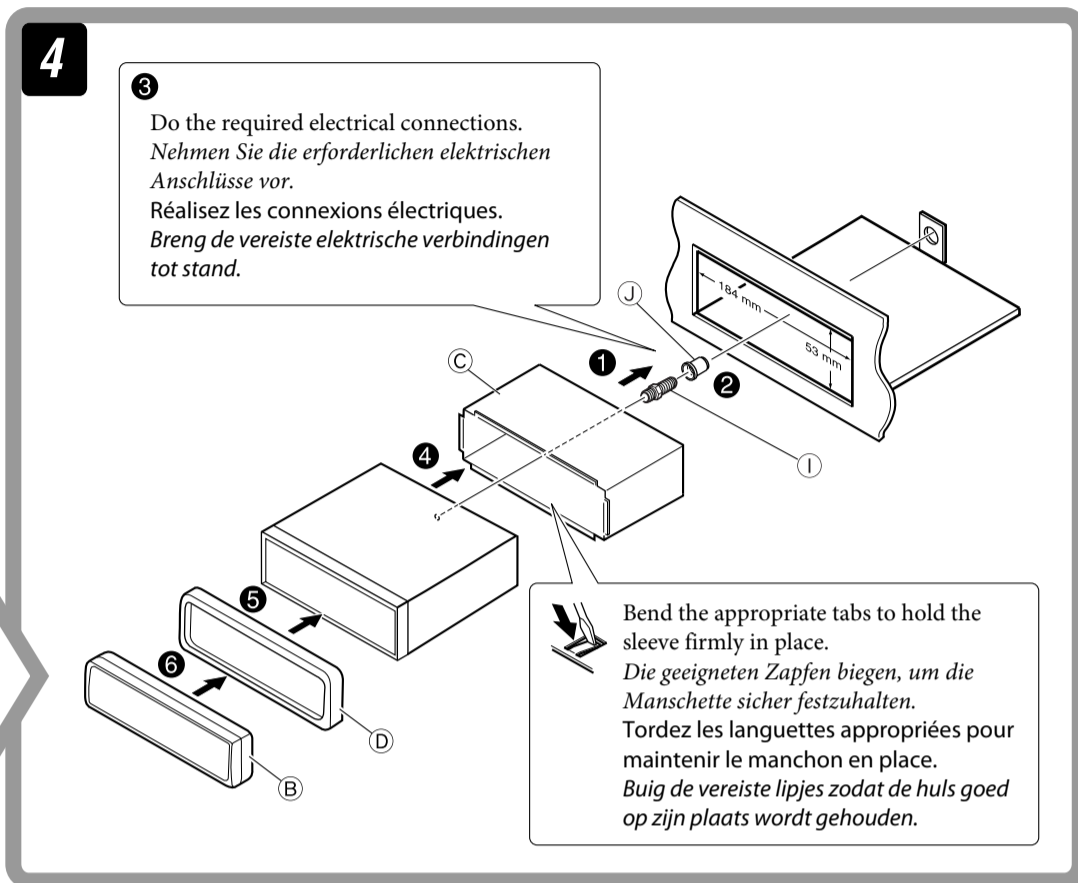
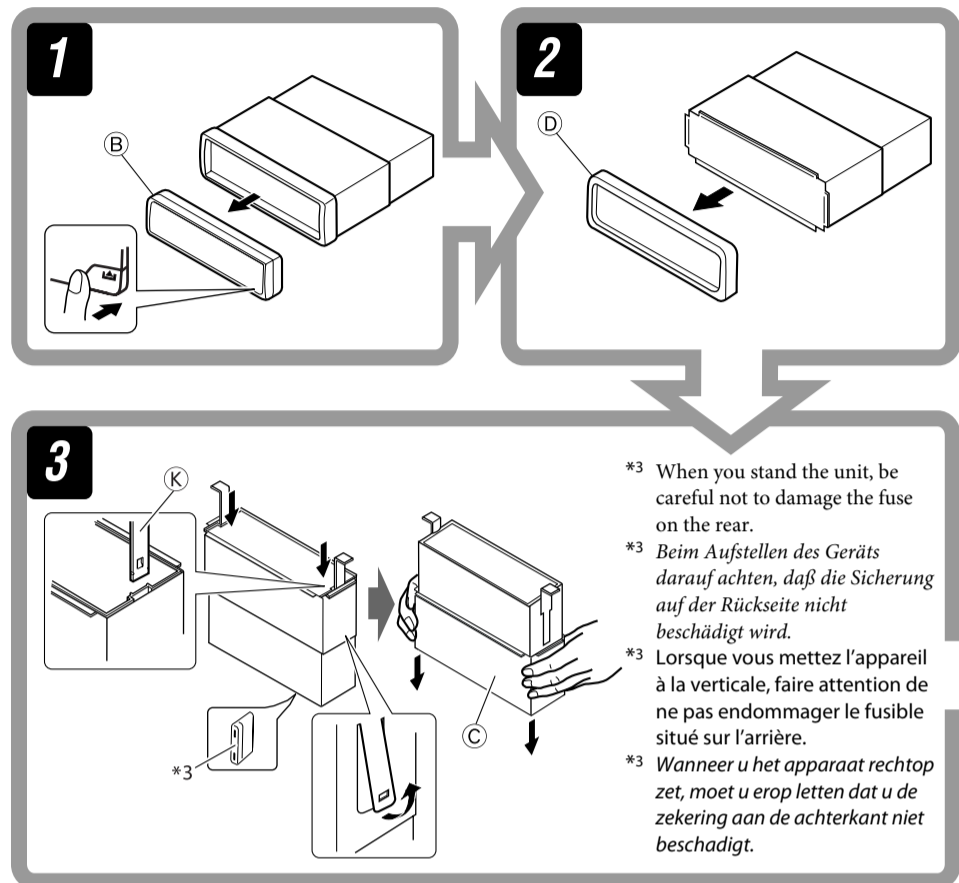

### When using the optional stay / Beim Verwenden der Anker-Option / Lors de l'utilisation du hauban en option / Wanneer u de steun gebruikt (facultatief)

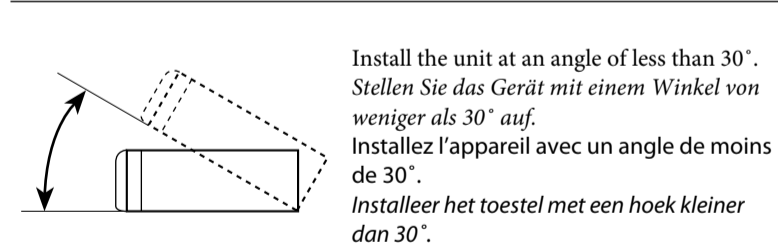
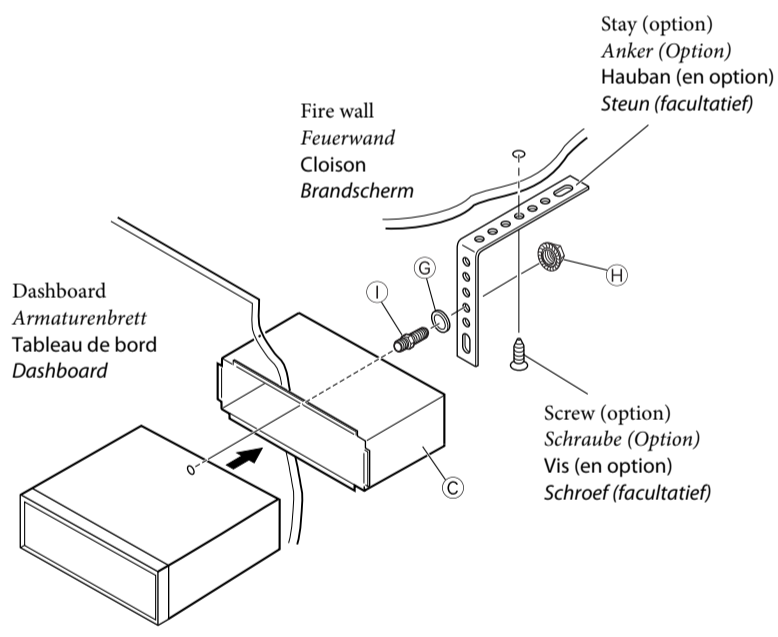

### When installing the unit without using the sleeve / Beim Einbau des Geräts ohne Halterung / Lors de l'installation de l'appareil sans utiliser de manchon / Wanneer u het apparaat zonder huls installeert

In a Toyota car for example, first remove the car radio and install the unit in its place. Zum Beispiel in einem Toyota zuerst das Autoradio ausbauen und dann das Gerät an seinem Platz einbauen. Dans une voiture Toyota, par exemple, retirez d'abord l'autoradio et installez l'appareil à la place. Voorbeeld: Bij een Toyota moet u eerst de autoradio verwijderen en daarna het apparaat installeren.

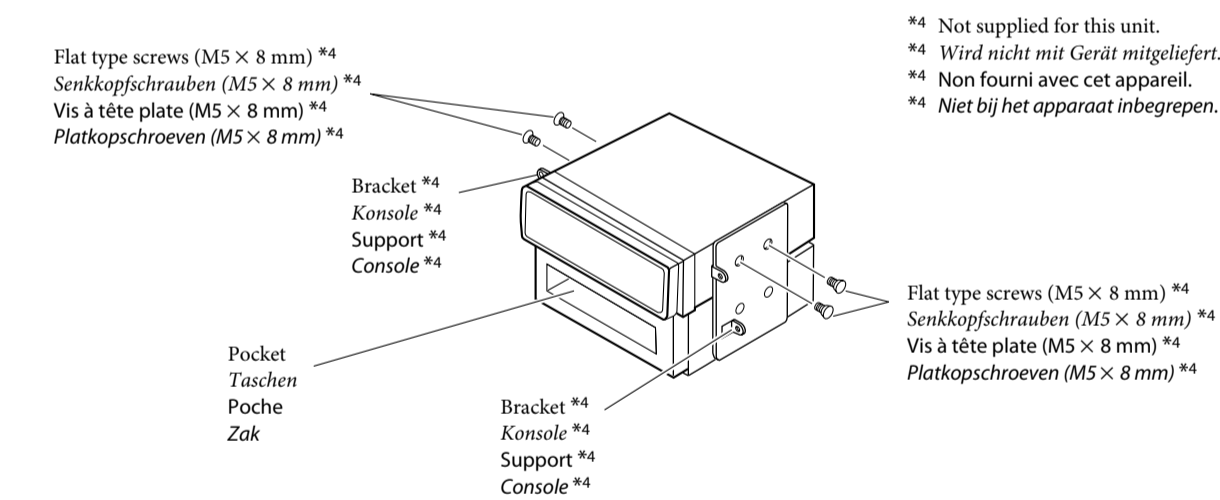

- Note** : When installing the unit on the mounting bracket, make sure to use the 8 mm-long screws. If longer screws are used, they could damage the unit.
- Hinweis** : Beim Anbringen des Gerät an der Konsole sicherstellen, daß 8 mm lange Schrauben verwendet werden. Werden längere Schrauben verwendet, können sie das Gerät beschädigen.
- Remarque** : Lors de l'installation de l'appareil sur le support de montage, s'assurer d'utiliser des vis d'une longueur de 8 mm. Si des vis plus longues sont utilisées, elles peuvent endommager l'appareil.
- Opmerking** : Wanneer u het apparaat aan de bevestigingsklem vastmaakt, moet u de 8 mm lange schroeven gebruiken. Als u langere schroeven gebruikt, kan het apparaat worden beschadigd.

### Removing the unit

Before removing the unit, release the rear section.

### Ausbau des Geräts

Vor dem Ausbau des Geräts den hinteren Teil freigeben.

### Retrait de l'appareil

Avant de retirer l'appareil, libérer la section arrière.

### Verwijderen van het apparaat

Voordat u het apparaat verwijdert, moet u het achtergedeelte losmaken.

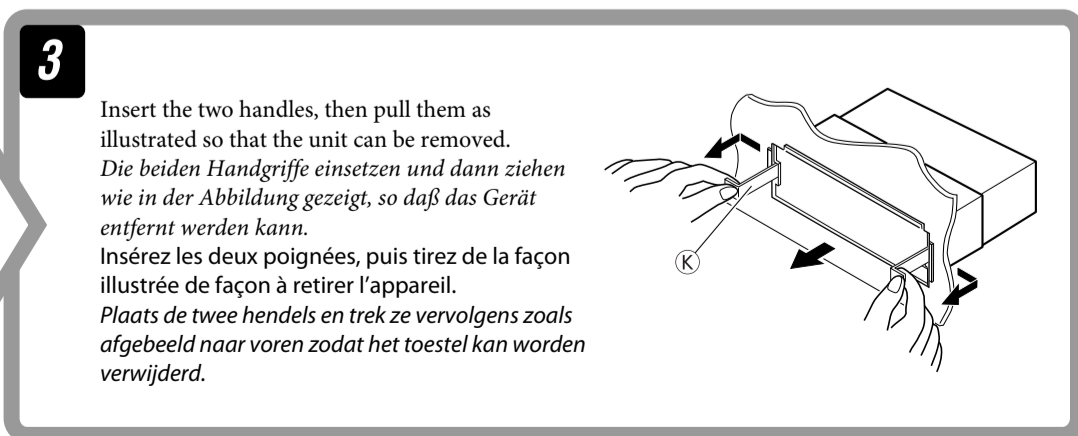
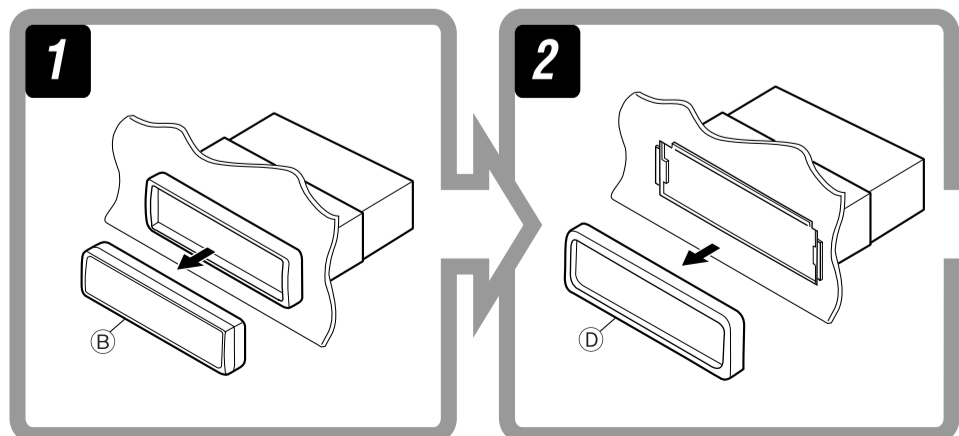

ELECTRICAL CONNECTIONS

ELEKTRISCHE ANSCHLÜSSE

RACCORDEMENTS ELECTRIQUES

ELEKTRISCHE VERBINDINGEN

**A** If your car is equipped with the ISO connector / Wenn Ihr Fahrzeug mit dem ISO-Steckverbinder ausgestattet ist / Si votre voiture est équipée d'un connecteur ISO / Indien uw auto een ISO-aansluiting heeft

- Connect the ISO connectors as illustrated.
- Schließen Sie die ISO-Steckverbinder an, wie in der Abbildung gezeigt.
- Connectez les connecteurs ISO comme montré sur l'illustration.
- Verbind de ISO-stekkers zoals afgebeeld.

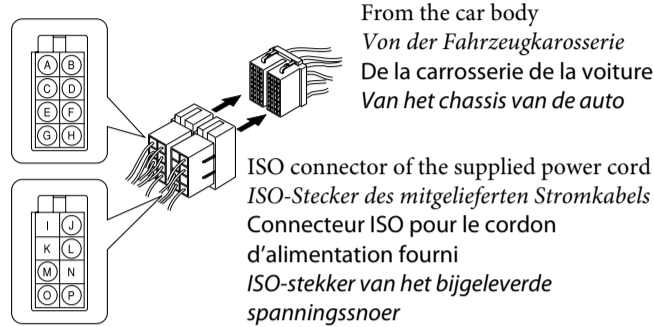

View from the lead side  
Von der Kabelseite aus gesehen  
Vue à partir du côté des fils  
Gezien vanaf de spanningstoevoerkant

For some VW/Audi or Opel (Vauxhall) automobile / Bei bestimmten VW-/Audi- oder Opel-(Vauxhall-) Fahrzeugen / Pour certaine voiture VW/Audi ou Opel (Vauxhall) / Voor bepaalde VW/Audi en Opel (Vauxhall) auto's

You may need to modify the wiring of the supplied power cord as illustrated.

- Contact your authorized car dealer before installing this unit.
- Es kann erforderlich sein, die Verdrahtung des mitgelieferten Stromkabels zu modifizieren, wie in der Abbildung gezeigt.
- Wenden Sie sich vor dem Einbau dieses Receivers an Ihre Auto-Fachwerkstatt.
- Vous aurez peut-être besoin de modifier le câblage du cordon d'alimentation fourni comme montré sur l'illustration.
- Contactez votre revendeur automobile autorisé avant d'installer l'appareil.
- U moet mogelijk de bedrading van het bijgeleverde spanningsnoer als afgebeeld veranderen.
- Raadpleeg een erkend autogarage alvorens deze receiver te installeren.

Original wiring / Originalverdrahtung / Câblage original / Oorspronkelijke bedrading

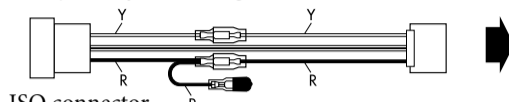

ISO connector  
ISO-Steckverbinder  
Connecteur ISO  
ISO-aansluiting

Modified wiring 1 / Modifizierte Verdrahtung 1 / Câblage modifié 1 / Veranderde bedrading 1

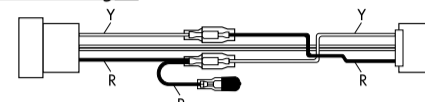

Use modified wiring 2 if the unit does not turn on.  
Verwenden Sie die modifizierte Verdrahtung 2 wenn der Receiver nicht einschaltet.  
Utilisez le câblage modifié 2 si l'appareil ne se met pas sous tension.  
Gebruik methode 2 voor het veranderen van de bedrading indien de receiver niet wordt ingeschakeld.

Modified wiring 2 / Modifizierte Verdrahtung 2 / Câblage modifié 2 / Veranderde bedrading 2

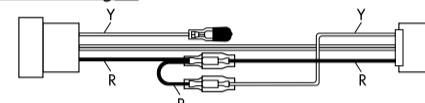

- Y: Yellow  
Gelb  
Jaune  
Geel
- R: Red  
Rot  
Rouge  
Rood

**B** Connections without using the ISO connectors / Anschlüsse ohne Verwendung der ISO-Steckverbinder / Connexions sans l'utilisation des connecteurs ISO / Verbinden zonder gebruik van ISO-stekkers

**Before connecting:** Check the wiring in the vehicle carefully. Incorrect connection may cause serious damage to this unit.

The leads of the power cord and those of the connector from the car body may be different in color.

- 1 Cut the ISO connector.
- 2 Connect the colored leads of the power cord in the order specified in the illustration below.
- 3 Connect the aerial cord.
- 4 Finally connect the wiring harness to the unit.

**Vor dem Anschließen:** Die Verdrahtung im Fahrzeug sorgfältig überprüfen. Falsche Anschlüsse können ernsthafte Schäden am Gerät hervorrufen. Die Leiter des Stromkabels und die Leiter des Anschlusses im Fahrzeug können sich farblich unterscheiden.

- 1 Schneiden Sie den ISO-Steckverbinder auf.
- 2 Die farbigen Adern des Stromkabels in der Reihenfolge anschließen, wie in der Abbildung unten gezeigt.
- 3 Das Antennenkabel anschließen.
- 4 Die Kabelbäume am Gerät anschließen.

**Avant de commencer la connexion:** Vérifiez attentivement le câblage du véhicule. Une connexion incorrecte peut endommager sérieusement l'appareil. Le fil du cordon d'alimentation et ceux des connecteurs du châssis de la voiture peuvent être différents en couleur.

- 1 Coupez le connecteur ISO.
- 2 Connectez les fils colorés du cordon d'alimentation dans l'ordre spécifié sur l'illustration ci-dessous.
- 3 Connectez le cordon d'antenne.
- 4 Finalement, connectez le faisceau de fils à l'appareil.

**Alvorens de verbindingen tot stand te brengen:** Moet u de bedrading in de auto zorgvuldig. Het apparaat kan door verkeerde verbindingen ernstige schade oplopen.

De draden van het stroomsnoer verschillen mogelijk van kleur met de aansluitingen op het chassis van de auto.

- 1 Knip de ISO-stekker af.
- 2 Verbind de gekleurde draden van het stroomsnoer in de afbeelding hieronder aangegeven volgorde.
- 3 Sluit de antenne aan.
- 4 Verbind de draadbundel daarna met het apparaat.

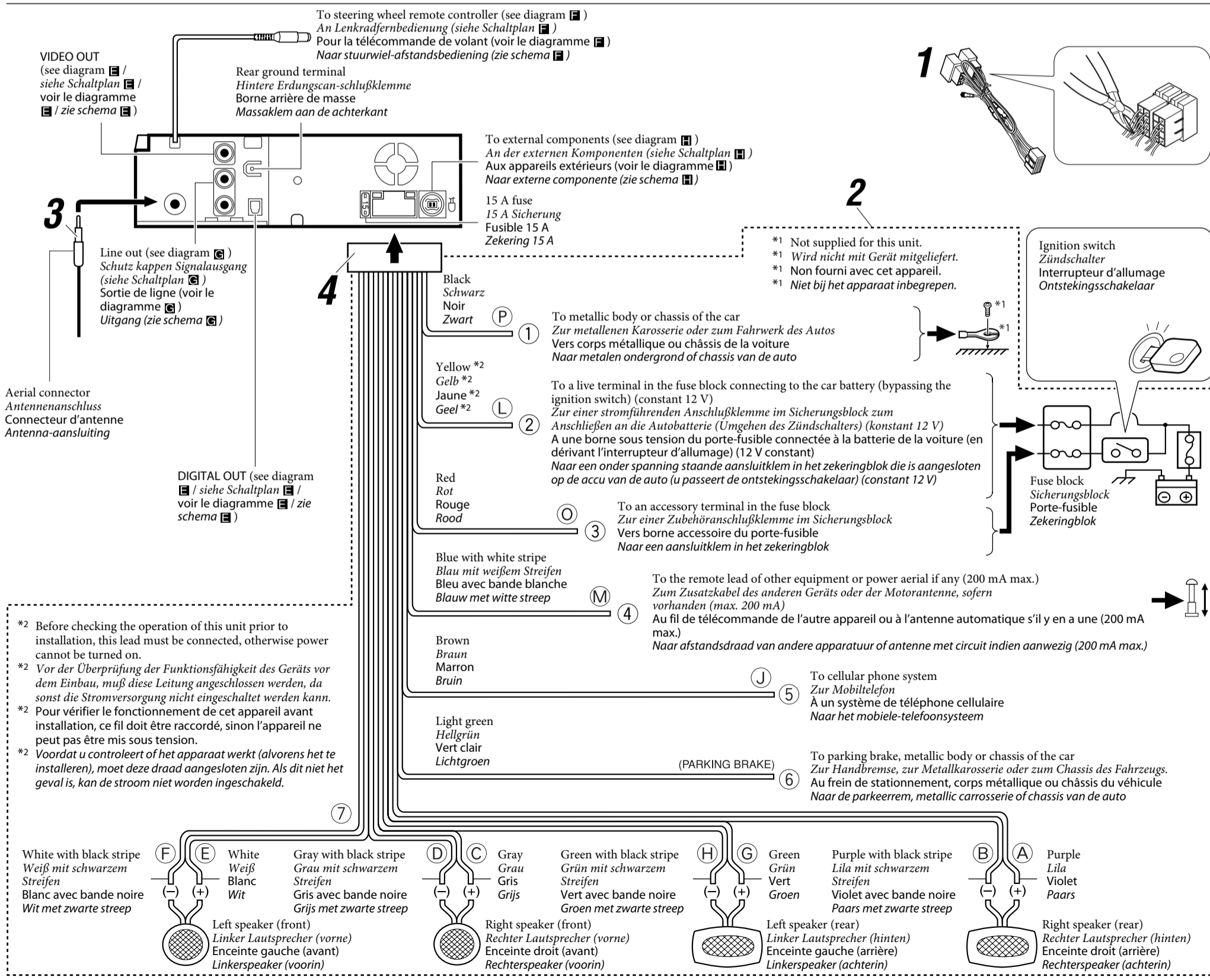

- \*2 Before checking the operation of this unit prior to installation, this lead must be connected, otherwise power cannot be turned on.
- \*2 Vor der Überprüfung der Funktionsfähigkeit des Geräts vor dem Einbau, muß diese Leitung angeschlossen werden, da sonst die Stromversorgung nicht eingeschaltet werden kann.
- \*2 Pour vérifier le fonctionnement de cet appareil avant installation, ce fil doit être raccordé, sinon l'appareil ne peut pas être mis sous tension.
- \*2 Voordat u controleert of het apparaat werkt (alvorens het te installeren), moet deze draad aangesloten zijn. Als dit niet het geval is, kan de stroom niet worden ingeschakeld.

### C Connecting the parking brake wire / Anschluss des Handbremsenkabels / Connexion du cordon de frein de stationnement / De parkeerremdraad aansluiten

#### When installing the monitor in a location where it can be seen by the driver

Connect the parking brake wire to the parking brake system built in the car.

#### Wenn der Monitor an einer vom Fahrer einsehbaren Stelle installiert wird

Anschluss des Handbremsenkabels an das im Fahrzeug eingebaute Handbremsensystem.

#### Lorsqu'on installe le moniteur à un emplacement où il peut être vu du conducteur

Connectez le fil de frein de stationnement au système de frein de stationnement.

#### Wanneer de monitor op een plaats geïnstalleerd wordt waar hij door de bestuurder gezien kan worden

Sluit de parkeerremdraad op het parkeerremstelsysteem van de auto aan.

Parking brake  
Handbremse  
Frein de stationnement  
Parkeerrem

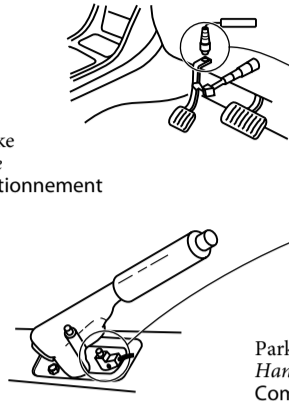

Parking brake switch (inside the car)  
Handbremsenschalter (Fahrzeuginneres)  
Commutateur de frein de stationnement (intérieur de la voiture)  
Parkeerremschakelaar (in de auto)

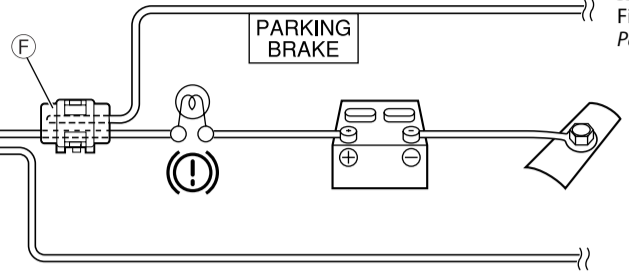

Parking brake wire (light green)  
Handbremsenkabel (hellgrün)  
Fil du frein de stationnement (vert clair)  
Parkeerremdraad (lichtgroen)

To metallic body or chassis of the car  
Zur metallenen Karosserie oder zum Fahrwerk des Autos  
Vers corps métallique ou châssis de la voiture  
Naar metalen ondergrond of chassis van de auto

#### When installing the monitor in a location where it cannot be seen by the driver

Connect the parking brake wire to metallic body or chassis of the car.

#### Wenn der Monitor an einer vom Fahrer nicht einsehbaren Stelle installiert wird

Schließen Sie das Handbremsenkabel an die Metallkarosserie oder an das Chassis des Fahrzeugs an.

#### Lorsqu'on installe le moniteur à un emplacement où il ne peut pas être vu du conducteur

Connectez le fil du frein de stationnement au corps métallique ou châssis du véhicule.

#### Wanneer de monitor op een plaats geïnstalleerd wordt waar hij niet door de bestuurder gezien kan worden

Sluit de parkeerremdraad aan op de metallic carrosserie of chassis van de auto.

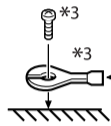

Parking brake wire (light green)  
Handbremsenkabel (hellgrün)  
Fil du frein de stationnement (vert clair)  
Parkeerremdraad (lichtgroen)

\*3 Not supplied for this unit.  
\*3 Wird nicht mit Gerät mitgeliefert.  
\*3 Non fourni avec cet appareil.  
\*3 Niet bij het apparaat inbegrepen.

### D Connecting the crimp connector / Anschließen des Crimpanschlusses / Connexion de la cosse sertie / Verbinden van de krimpaansluiting

Wire connecting the battery and the parking brake switch.  
Verbinden des Batterie- und des Handbremsenkabelschalters.  
Fil connectant la batterie et l'interrupteur de frein de stationnement.  
Draad voor aansluiting van de accu op de parkeerremschakelaar.

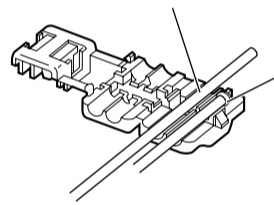

Attach the parking brake wire to this point.  
Legen Sie das Handbremsenkabel hier ein.  
Attachez le fil du frein de stationnement ici.  
Bevestig op dit punt het draad van de parkeerrem.

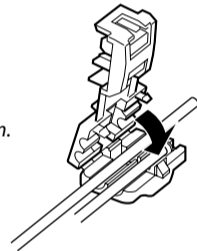

Contact the metallic part of the crimp to the wires inside.  
Kontaktieren des Metallteils des Quetschverbinders mit den Kabeln im Inneren.  
Mettez en contact la partie métallique de la cosse à sertir et des fils intérieurs.  
Zorg ervoor dat het metalen gedeelte van de krimp in contact komt met de interne draden.

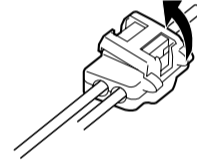

Pinch the crimp firmly.  
Drücken Sie den Quetschverbinder fest zusammen.  
Pincez la cosse à sertir fermement.  
Knijp stevig in de krimp.

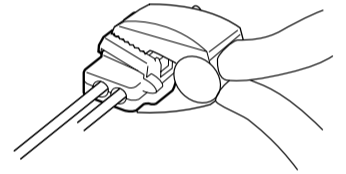

### E Required connections for DVD playback / Zur DVD-Wiedergabe notwendige Anschlüsse / Connexions requises pour la lecture de DVD / Aansluitingen voor het afspelen van DVD

**KV-MR9010**  
9-INCH WIDESCREEN MONITOR (not supplied)  
9-ZOLL-BREITBILDMONITOR (nicht mitgeliefert)  
MONITEUR À ÉCRAN LARGE DE 9 POUÇES (non fourni)  
9-INCH BREEDBEELD-MONITOR (niet bijgeleverd)

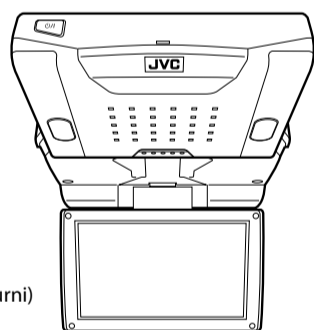

Video cord (not supplied)  
Videokabel (nicht mitgeliefert)  
Cordon vidéo (non fourni)  
Videosnoer (niet meegeleverd)

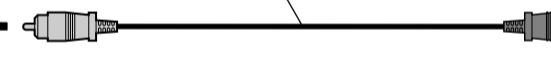

**KD-DV4202/KD-DV4201**

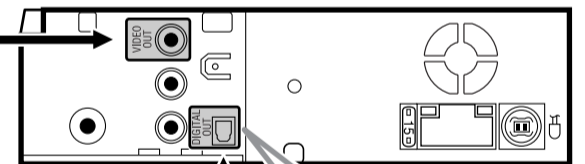

Digital optical cable (not supplied)  
Optisches Digitalkabel (nicht mitgeliefert)  
Câble optique numérique (non fourni)  
Digitale optische kabel (niet meegeleverd)

**DIGITAL OUT**  
See "About sounds reproduced through the rear terminals."  
Siehe "Über von den Rückseitenbuchsen ausgegebenen Ton".  
Référez-vous "À propos des sons reproduits par les prises arrière".  
Zie "Meer over het geluid dat via de achter-aansluitingen wordt gereproduceerd."

Audio/video control amplifier or the decoder compatible with the multichannel digital sources  
Audio/Video-Verstärker oder mit Mehrkanalquellen kompatibler Decoder  
Amplificateur de commande audio/vidéo ou décodeur compatible avec les sources numériques multicanaux  
Audio/video-regeling versterker of de decoder compatibel met meerkanaals digitale bronnen

### F Connecting to the steering wheel remote controller / Anschluß an die Lenkradfernbedienung / Connexion de la télécommande de volant / Verbinden met de stuurwiel-afstandsbediening

If your car is equipped with the steering wheel remote controller, you can operate this unit using the controller. To do it, a JVC's OE remote adapter (not supplied) which matches with your car is required. Consult your JVC IN-CAR ENTERTAINMENT dealer for details.

Wenn Ihr Fahrzeug mit einer Lenkradfernbedienung ausgestattet ist, können Sie damit diesen Receiver steuern. Hierfür ist ein für Ihr Fahrzeug passender Radio-Lenkrad-Fernbedienungsadaption von JVC (nicht im Lieferumfang enthalten) erforderlich. Für weitere Einzelheiten wenden Sie sich an Ihren JVC Autoradiohändler.

Si votre voiture est munie d'une télécommande de volant, vous pouvez commander cet autoradio en utilisant la télécommande. Pour le faire, un adaptateur pour télécommande au volant JVC (non fourni) correspondant à votre voiture est nécessaire. Consultez votre revendeur d'autoradio JVC pour les détails.

Indien uw auto een stuurwiel-afstandsbediening heeft, kunt u deze receiver met die afstandsbediening bedienen. Hiervoor heeft u echter een JVC adapter (niet bijgeleverd) nodig die geschikt is voor de stuurwiel-afstandsbediening van uw auto. Raadpleeg uw JVC car audio dealer voor details.

Steering wheel remote input  
Eingang für Lenkradfernbedienung  
Entrée de la télécommande de volant  
Ingang stuurwiel-afstandsbediening



OE remote adapter (not supplied)  
Radio-Lenkrad-Fernbedienungsadaption (nicht im Lieferumfang enthalten)  
Adaptateur pour télécommande au volant (non fourni)  
Adapter voor stuurwiel-afstandsbediening (niet bijgeleverd)

Steering wheel remote controller (equipped in the car)  
Lenkradfernbedienung (im Fahrzeug installiert)  
Télécommande de volant (installée dans la voiture)  
Stuurwiel-afstandsbediening (in de auto)

## G Connecting the external amplifier / Anschließen des externen Verstärkers / Connexion d'un amplificateur extérieur / Aansluiten van een externe versterker

You can connect an amplifier to upgrade your car stereo system.

- Connect the remote lead (blue with white stripe) to the remote lead of the other equipment so that it can be controlled through this unit.
- **Disconnect the speakers from this unit, connect them to the amplifier. Leave the speaker leads of this unit unused.**

Sie können einen Verstärker anschließen, um Ihre Autostereoanlage zu erweitern.

- Schließen Sie das Fernbedienungskabel (blau mit weißem Streifen) an das Fernbedienungskabel des anderen Geräts an, so daß es über dieses Gerät gesteuert werden kann.
- Die Lautsprecher von diesem Gerät abtrennen und am Verstärker anschließen. Die Lautsprecherleitungen dieses Geräts unbenutzt lassen.

Vous pouvez connecter un amplificateur pour améliorer votre système autoradio.

- Connectez le fil de commande à distance (bleu avec bande blanche) au fil de commande à distance de l'autre appareil de façon qu'il puisse être commandé via cet appareil.
- **Déconnectez les enceintes de cet appareil et connectez-les à l'amplificateur. Laissez les fils d'enceintes de cet appareil inutilisés.**

Het is mogelijk om uw autostereosysteem uit te breiden door een versterker aan te sluiten.

- Verbind de externe kabel (blauw met witte streep) met de externe kabel van het andere apparaat zodat deze op afstand vanaf deze apparaat kan worden bediend.
- **Koppel de speakers van dit apparaat los en verbind ze aan de versterker. Gebruik de speakerdraden van dit apparaat niet.**

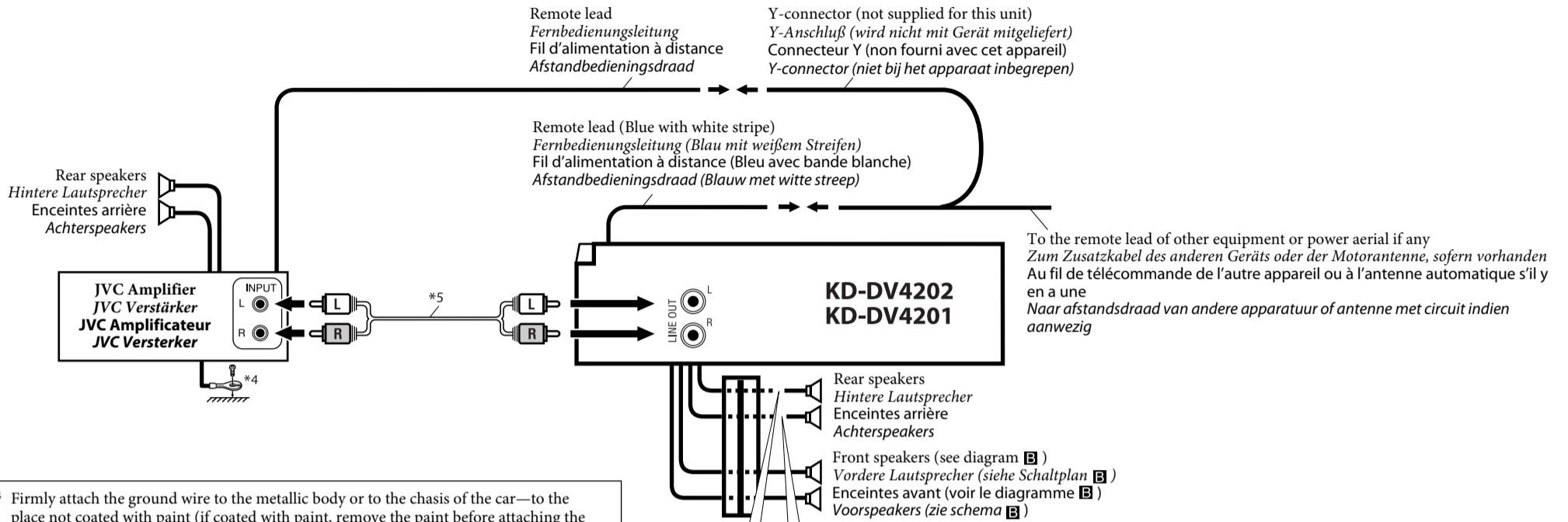

\*4 Firmly attach the ground wire to the metallic body or to the chassis of the car—to the place not coated with paint (if coated with paint, remove the paint before attaching the wire). Failure to do so may cause damage to the unit.

\*4 Verbinden Sie den Erdungsleiter mit der Karosserie oder dem Rahmen des Fahrzeugs. Die Kontaktstelle darf nicht lackiert sein (sollte die Kontaktstelle lackiert sein, entfernen Sie den Lack der Kontaktstelle, bevor Sie den Leiter befestigen). Wenn der Erdungsleiter nicht ordnungsgemäß angeschlossen wird, kann dieses Gerät beschädigt werden.

\*4 Attachez solidement le fil de mise à la masse au châssis métallique de la voiture—à un endroit qui n'est pas recouvert de peinture (s'il est recouvert de peinture, enlevez d'abord la peinture avant d'attacher le fil). L'appareil peut être endommagé si cela n'est pas fait correctement.

\*4 Bevestig de aarddraad goed met een metalen onderdeel of het chassis van de auto—bevestig op een niet-gelakt gedeelte (indien gelakt, schuur dan af alvorens de draad te bevestigen). Het toestel kan worden beschadigd indien de aarddraad niet goed is aangesloten.

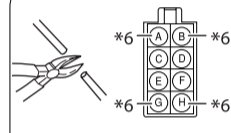

\*6 Cut the rear speaker leads of the car's ISO connector and connect them to the amplifier.

\*6 Schneiden Sie die hinteren Lautsprecherkabel des ISO-Steckverbinders des Fahrzeugs ab, und schließen diese an den Verstärker an.

\*6 Coupez les fils des enceintes arrière du connecteur ISO de la voiture et connectez-les à l'amplificateur.

\*6 Knip de achterluidsprekerdraden van de ISO-stekker van de auto en verbind de draden met de versterker.

\*5 Signal cord (not supplied for this unit)  
\*5 Einzelleitung (wird nicht mit Gerät mitgeliefert)  
\*5 Cordon de signal (non fourni avec cet appareil)  
\*5 Signaalkabel (niet bij het apparaat inbegrepen)

## H Connecting the external components / Anschließen der externen Komponenten / Connexion des appareils extérieurs / Verbinden van externe componenten

### CD changer, DAB tuner, Apple iPod®, or JVC D. player / CD-Wechsler, DAB-Tuner, Apple iPod® oder JVC D. Player / Changeur de CD, tuner DAB, iPod, Apple® ou lecteur D. JVC / CD-wisselaar, DAB-tuner, Apple iPod® of JVC D.speler

- Set "CHANGER" for the external input setting (See page 24 of the INSTRUCTIONS.) / Stellen Sie „CHANGER“ für externe Eingangseinstellung ein (Siehe Seite 24 der BEDIENUNGSANLEITUNG.) / Choisissez "CHANGER" pour le réglage de l'entrée extérieure (Voir page 24 du MANUEL D'INSTRUCTIONS.) / Stel "CHANGER" voor de externe ingang in (Zie bladzijde 24 van de GEBRUIKSAANWIJZING.)

You can connect these components in series as illustrated below. The iPod®\*7 or D. player can be connected using an interface adapter (not supplied)—KS-PD100 (for iPod) or KS-PD500 (for D. player).

Sie können diese Komponenten in Reihe anschließen, wie in der Abbildung unten gezeigt. Der iPod®\*7 oder D. Player kann mit einem Schnittstellenadapter angeschlossen werden (nicht mitgeliefert)—KS-PD100 (für iPod) oder KS-PD500 (für D. Player).

Vous pouvez connecter ces appareils en série comme montrée sur l'illustration. Le iPod®\*7 ou le lecteur D. peut être connecté en utilisant un adaptateur d'interface (non fourni)—KS-PD100 (pour iPod) ou KS-PD500 (pour le lecteur D.).

U kunt deze componenten als hieronder afgebeeld aansluiten. De iPod®\*7 of D.speler kan middels een interface-adaptor (niet bijgeleverd) worden aangesloten—KS-PD100 (voor iPod) of KS-PD500 (voor D.speler).

#### CAUTION / ACHTUNG / PRECAUTION / WAARSCHUWING:

Before connecting the external components, make sure that the unit is turned off.

Vor dem Anschließen der externen Komponenten sicherstellen, dass das Gerät ausgeschaltet ist.

Avant de connecter les appareils extérieurs, assurez-vous que l'appareil est hors tension.

Controleer alvorens de externe componenten aan te sluiten dat dit toestel beslist is uitgeschakeld.

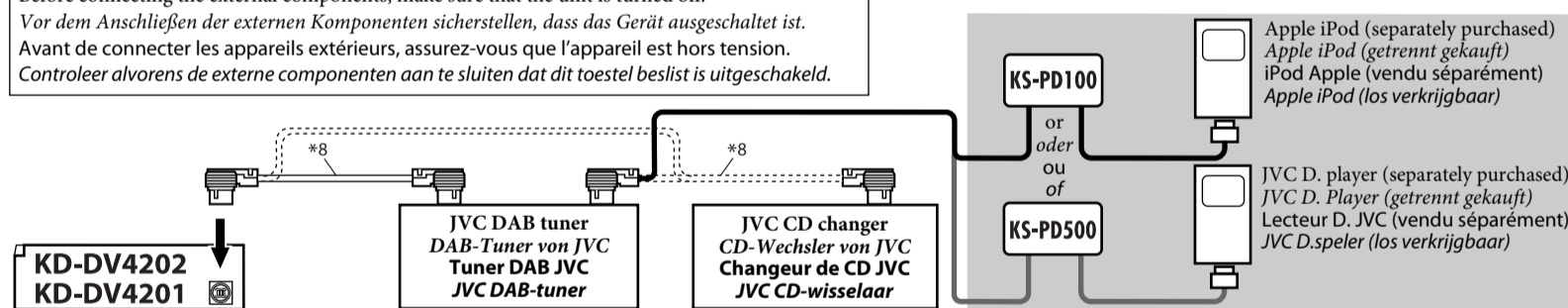

\*7 iPod is a trademark of Apple Computer, Inc., registered in the U.S. and other countries.

\*7 iPod ist ein Warenzeichen von Apple Computer, Inc., eingetragen in den USA und anderen Ländern.

\*7 iPod est une marque de commerce d'Apple Computer, Inc., enregistrée aux États-Unis et dans les autres pays.

\*7 iPod is een handelsmerk van Apple Computer, Inc., geregistreerd in de V.S. en andere landen.

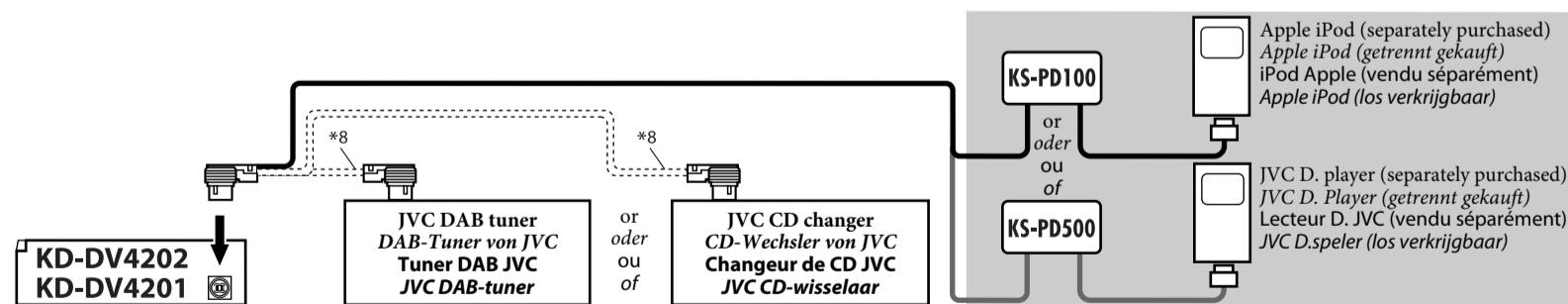

\*8 Connecting cord supplied for your CD changer or DAB tuner

\*8 Anschließen des für CD-Wechsler oder DAB-Tuner mitgelieferten Kabels

\*8 Cordon de connexion fourni avec votre changeur de CD ou tuner DAB

\*8 Aansluitnoer bijgeleverd voor uw CD-wisselaar of DAB-tuner

### Other external component / Externe Komponente / Autre appareil extérieur / Extern component

- Set "EXT IN" for the external input setting (See page 24 of the INSTRUCTIONS.) / Stellen Sie „EXT IN“ für externe Eingangseinstellung ein (Siehe Seite 24 der BEDIENUNGSANLEITUNG.) / Choisissez "EXT IN" pour le réglage de l'entrée extérieure (Voir page 24 du MANUEL D'INSTRUCTIONS.) / Stel "EXT IN" voor de externe ingang in (Zie bladzijde 24 van de GEBRUIKSAANWIJZING.)

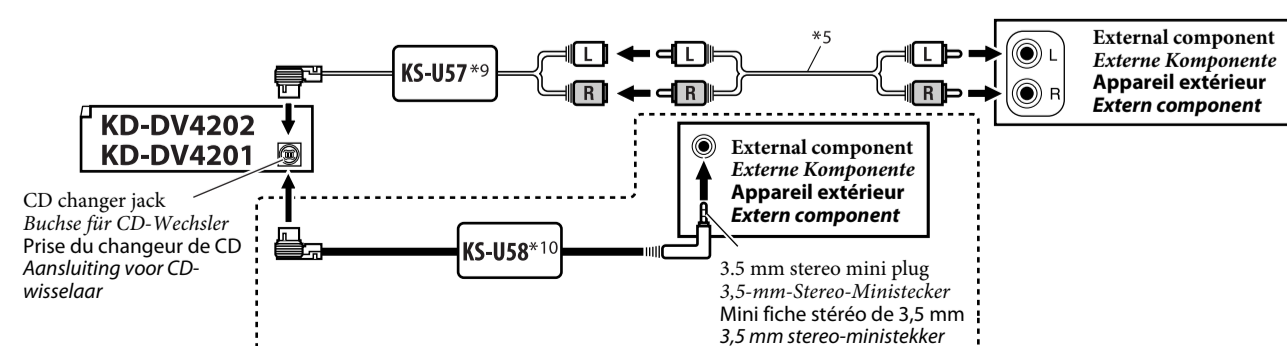

\*9 Line Input Adapter KS-U57 (not supplied for this unit)  
\*9 Line-Eingangsadapter KS-U57 (wird nicht mit Gerät mitgeliefert)  
\*9 Adaptateur d'entrée de ligne KS-U57 (non fourni avec cet appareil)  
\*9 KS-U57 lijningangsadapter (niet bij het apparaat inbegrepen)

\*10 AUX Input Adapter KS-U58 (not supplied for this unit)  
\*10 AUX-Eingangsadapter KS-U58 (wird nicht mit Gerät mitgeliefert)  
\*10 Adaptateur d'entrée AUX KS-U58 (non fourni avec cet appareil)  
\*10 AUX-ingangsadapter KS-U58 (niet bij het apparaat inbegrepen)